



XYZ Smart Watch Quick Reference Guide

XYZ 智慧手表快速操作指南

XYZ Inteligente relojes Guía rápida

XYZ Smart Watch

**Introduction**

This Quick Reference Guide focuses on how to using Smart Watch with a Android mobile phone or iPhone. Smart Watch is compatible with most Android™ phones. Compatibility information and User guide for your Smart Watch are available at <http://us.xyzprinting.com/en/Home>

**Overview**

4 keys for operation control and 1 Heart rate touch pad.



**Charging**

Before using your Smart Watch device for the first time, you should charge it for approximately 2 hours. After charging finished, press ENTER key entry pairing status

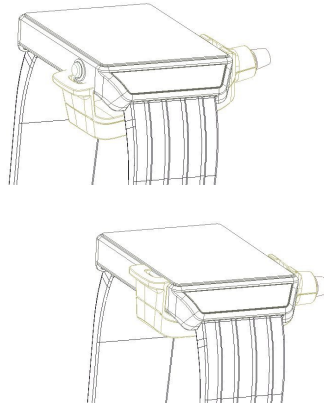

**Getting started**

**Turning on and off**

- To turn on Smart Watch -- Press ENTER key to turn on
- To turn off Smart Watch – Press ENTER key in Watch screen for 3 sec.

**Setting Your Smart Watch & Application**

- 1) **Download XYZ Smart Watch APP**  
Please download XYZ Smart Watch APP from Google Play™ (for Andriod Phone) or Apple Store™ (for iPhone) and open XYZ Smart Watch application
- 2) **Privacy & Device access consent (\*only Android Phone)**  
To get Privacy and Device access consent then start install Smart Watch APP and open it
- 3) **Notification access (\*only Android Phone)**  
Please select or unselect XYZ Watch to get Notification access right; if unselect it will not get Notification from your mobile phone
- 4) **Open Bluetooth**  
Please turn on Bluetooth setting if it off
- 5) **Pairing**  
Please select the Device name that you have, it will auto pair to your device and shows “Paired”; press **Next** to next step
- 6) **Profile Setting**  
Press **Next** to setting your profile (Name / Gender / Height / Age / Weight / Personal photo) follow instruction, and then tap **Finish** complete setting

Next

**Enjoy Your Smart Watch**

**Main View**

The main views on the Smart Watch are the Watch screen and the Functions screen. You can navigate between these screens, depending on the features you want to use.

**Watch screen**

The Watch screen shows the time and date as synchronized with your phone. This screen you don't operate your Smart Watch for a while, and protect your watch to save battery life.



will active if Press ENTER

key switch to Functions screen in Watch screen.

### Functions screen

There're 8 Main Functions in Smart Watch: Notifications, Activity, Sleep, Heart rate, Conditions, Stopwatch, Setting and Info. Press UP and DOWN key to select the function you want, press ENTER to entry it; press BACK key return to previous screen or operation.



### Notifications (\*only Android Phone)

You can receive notifications on your Smart Watch from various applications at the same time they arrive on you phone. When a notification arrives, Smart Watch remind an icon for the application

### Activity

Smart watch will record your daily activity automatically, or assign a period activity with Job function.

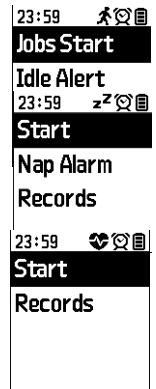

### Sleep

Switching to Sleep mode, Smart watch will record your sleep states for understand your Sleep quality; or turn on Nap Alarm function for a short rest.

### Heart rate

Put your finger on Heart rate Touch pad to get your record.

Notice: Some people cause of Physiological reason may not get Heart rate record.

The device, the Heart rate detector is consumer device, not medical device, and could suffer from interference from external electrical sources. The Heart rate readings are for reference only, and no responsibility is accepted for the consequences of any erroneous readings.

### Conditions

Collect the conditions data, like Temperature, Humidity, UV



### Stopwatch

Select Count up or Countdown timer to count; or select Time set to setup the time of countdown timer.



### Setup

To setup personal setting, like Watch Face, Alarms, Date & Time and User profile.



## Guidelines of Efficient use

### Heart rate measure notice

- When you use Heart rate function, please make sure the touch sensor on the back of Smart Watch tight fit your skin.
- Do not measure Heart rate in the water.
- When regularly with a damp cloth to clean the Heart rate touch pad, and do not smear lotion on the skin.

- To ensure the best signal transmission, clean the skin with soap and fingers before you used.
- For very dry or very thick skin, may produce abnormal signal transmission problems.

**Conditions notice**

- Temperature & Humidity measurement will be affected by body temperature or direct sunlight impact, please remove the watch from your wrist and place it in free from direct sunlight and well-ventilated place. It takes few minutes of time to get the actual ambient temperature.
- The angle of sunlight will impact of UV measure result, please direct irradiate sunlight to watch surface.

**Guidelines of Safty**

**Electronic equipment**

- Most modern electronic equipment is shielded from RF energy. However, certain electronic equipment is not, therefore: Do not use your Bluetooth product near medical equipment without requesting permission.

**Aircraft**

- Turn your Bluetooth product OFF before boarding any aircraft. To prevent interference with communication systems, you must not use you Bluetooth product while the plane is in the air.

**Power supply**

- Please only used XYZ Smart Watch Battery cradle to charging.

**Children**

- Do not allow children to play with your Bluetooth product since it contains small parts that could become detached and create a choking hazard.

**Waterproof**

- Avoid exposing your XYZ Smart Watch to environments with excessive dust or moisture.
- Normal wear and tear along with damage to your XYZ Smart Watch can reduce its ability to resist moisture.
- Do not use your XYZ Smart Watch in the following conditions:



Swimming pool



bathroom



Diving



Salt water



Other liquid chemicals



Sand/mud

**XYZ 智慧型手表快速操作指南**

(C H)

**簡介**

本快速操作指南是供您如何使用您的智慧型手表，以及如何和您的Android™ phones 或iPhone 配對連線。此智慧型手表相容於大多數的Android™ phones 或iPhone，請參考 <http://us.xyzprinting.com/en/Home> 有關建議的手機品牌型號以及詳細的使用手冊。

**概觀**

本機含有四個按鍵動作以及一個心跳感測按鍵



**充電**

在使用您的智慧手表之前，請先進行至少2小時的充電；充電完成後自動進入與APP 配對狀態

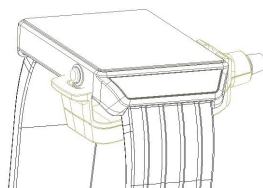

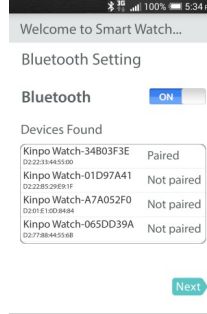
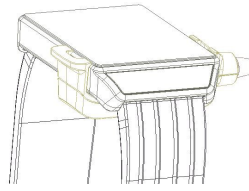

## 開始

### 開機和關機

- 開機 – 在關機狀態下按 ENTER 鍵開機
- 關機 – 在手表顯示狀態下長按 ENTER 鍵約 3 秒後關機

### 設定你的智慧手表和專屬應用程式

#### 1) 下載 XYZ Smart Watch APP

請至 Google Play™ (for Android Phone) 或 Apple Store™ (for iPhone) 下載 XYZ Smart Watch 專屬之應用程式

#### 2) 隱私與設備存取許可 (\* 只有 Android Phone 需要)

取得系統與設備存取同意後，開始進行 APP 安裝並開啟 APP

#### 3) 隱私存取 (\* 只有 Android Phone 需要)

請選擇 XYZ Watch 同意進行隱私存取通知。若未進行選擇，則 APP 將不會傳送 Notification 至您的智慧手表

#### 4) 開啟 Bluetooth

請打開您的 Bluetooth 裝置與智慧手表取得連線

#### 5) Pairing

請選擇您所要配對的智慧手表後，會顯示“Paired”狀態表示已配對。接著按 **Next** 進入下一操作步驟

#### 6) 個人檔案設定

依螢幕之操作指示，按 **Next** 逐步設定您的個人資料 (姓名 / 性別 / 身高 / 年齡 / 體重 / 個人照片)，按 **Finish** 完成設定

## 使用您的智慧手表

### 主畫面

智慧手表的主要顯示畫面為手表顯示以及主功能顯示；您可以在這兩個主要顯示畫面切換使用

### 手表顯示

手表螢幕顯示當前的日期與時間並且可以與手機同步。若您一段時間未操作智慧手表，會自動回到手表顯示畫面以節省電力。在手表顯示狀態下按 ENTER 可切換至主功能顯示



表顯示畫面以節

### 主功能顯示

您的智慧手表共有 8 個主要功能 Notifications, Activity, Sleep, Heart rate, Conditions, Stopwatch, Setting and Info. 按 UP 或 DOWN 鍵選擇您所要使用的功能，接著按 ENTER 進入該功能。按 BACK 鍵回到前一個顯示畫面或操作



#### Notifications (\* 只有 Android Phone 可使用)

當手機收到各種即時訊息時，智慧手表所安裝的 APP 會將這些訊息同步到您的智慧手表。當收到即時訊息時，智慧手表會以  符號顯示在螢幕右上方提醒您

#### Activity

智慧手表會自動偵測您每日的活動；或是可以指定一個特別時間做為活動加時間段

#### Sleep

當進入睡眠模式時，智慧手表會開始偵測您的睡眠狀態，以偵測您的睡眠品質。或是打開 Nap alarm 做個短暫的休息

#### Heart rate

進入心跳偵測功能時，請將手指放在 Heart rate Touch pad 後開始取得您的心跳值

⚠注意：少部份人因體質關係有可能無法去正常獲取心跳值

Φ所指的裝置，心跳檢測器是消費設備而不是醫療裝置，並且可能受來自外部的電源的干擾。心跳數據僅供參考，並沒有責任接受任何錯誤數據的後果。

### Conditions

收集當下環境值(如溫度、濕度、紫外線值等等)並顯示在螢幕上



### Stopwatch

選擇 Count up 或 Countdown 進入計時功能或是選擇 Time set 設定 Countdown 的時間

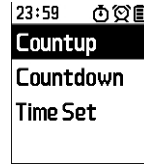

### Setup

設定如表面、鬧鈴、日期&時間以及個人資料等個人化設置



## 傳感器使用說明

### 心跳傳感器注意事項

- 當您使用心跳測量功能時，在表背面有一個感應器，請務必確認表背面感應器與皮膚有緊密貼合
- 在水中時請勿量測心跳
- 請定期以濕布清潔感應器表面；使用心跳量測功能時，請不要在皮膚上塗抹乳液
- 為確保最佳的訊號傳輸效果，請以肥皂清潔皮膚與手指
- 對於非常乾燥或極為粗厚的皮膚，可能會產生訊號傳輸異常的問題

### 環境傳感器注意事項

- 測量環境濕度會受體溫、直射陽光的影響，請將手錶從手腕取下並放置在不受太陽光直射及通風良好的地方，並靜置表殼；錶殼需要約幾分鐘的時間才能到達實際環境溫度
- 測量戶外紫外線值會受到太陽光照射錶面的角度影響，請讓太陽光直接照射手錶

### 電子設備

- 大多數現代的電子設備備有 RF 能的屏蔽功能。但仍有部份電子設備例外，因此請務必於醫療設備附近使用 Bluetooth(藍牙)產品。

### 飛行器

- 搭乘任何飛行器之前，請將 Bluetooth(藍牙)產品關機，以免干擾通訊系統，飛行中且勿使用 Bluetooth(藍牙)產品。

### 電源

- 請使用 XYZ 智慧手錶所附的充電座進行充電

### 孩童

- 切勿讓孩童玩弄本 Bluetooth(藍牙)產品，本產品的某些零組件可能包含造成更陡的危險。

### 防水

- 避免在多塵或潮濕情況下，將 XYZ 智慧手錶暴露於環境中。
- XYZ 智慧手錶的正常磨損以及磨損的進一步磨損降低防水性下降。
- 不應在下列條件下使用 XYZ 智慧手錶



游泳池



浴室



深水



鹹水



其他液體  
化學品



沙泥

XYZ Inteligente relojes Guía rápida

(SP)

## Breve introducción

Esta Guía de referencia rápida se centra en cómo utiliza Smart Watch a un teléfono móvil Android o iPhone.

Inteligente Watch es compatible con la mayoría de los teléfonos Android TM. Información de compatibilidad y Guía del usuario de su Smart reloj están disponibles en <http://us.xyzprinting.com / es / Inicio> **visión de conjunto**

<p><b>Visión de conjunto</b> 4 teclas para el control de la operación y 1 Heart rate touch pad.</p>  <p>The image shows a smartwatch with a black strap and a square face. The watch face displays the time '10:10' and the date 'MONDAY'. Five callout boxes with arrows point to specific features: 'Back key' at the top left, 'Up key' at the top right, 'Enter key' at the bottom right, 'Down key' at the bottom left, and 'Heartbeat Touch Pad' on the left side of the watch face.</p>	<p><b>Carga</b> Antes de usar el dispositivo inteligente reloj por primera vez, debe cargarlo durante aproximadamente 2 horas. Después de cargar acabada, presione ENTER estado clave de emparejamiento de entrada</p>  <p>The image contains two line drawings of the smartwatch. The top drawing shows the watch from a side-on perspective, highlighting the charging port on the right side of the case. The bottom drawing shows the back of the watch, illustrating the location of the charging port and the back cover.</p>
-------------------------------------------------------------------------------------------------------------------------------------------------------------------------------------------------------------------------------------------------------------------------------------------------------------------------------------------------------------------------------------------------------------------------------------------------------------------------------------------------------------------------------------------------------------------------------------	---------------------------------------------------------------------------------------------------------------------------------------------------------------------------------------------------------------------------------------------------------------------------------------------------------------------------------------------------------------------------------------------------------------------------------------------------------------------------------------------------------------------------------------------------------------------------------------------------------------------------

## Empezando

### Encendido y apagado

- Para activar inteligente Reloj - Pulse la tecla para encender ENTER
- Para desactivar inteligente Reloj - Pulse la tecla ENTER en la pantalla del reloj durante 3 segundos.

### Ajuste su país: Mira y Aplicación

#### 1) Descarga XYZ inteligente Reloj APP

Por favor, descargue inteligente Reloj APP de Google Play™ (para Android del teléfono) o Apple Store™ (para iPhone) y abrir la aplicación XYZ elegante reloj

#### 2) Privacy & Device consentimiento de acceso (\* Sólo teléfono Android)

Para tener privacidad y dispositivos de acceso consentimiento a continuación, iniciar instalar inteligente Reloj APP y abrirlo

#### 3) Acceso Notificación (\* sólo teléfono Android)

Por favor seleccione o anule la selección XYZ Watch para obtener acceso Notificación derecho; Si desactiva esta opción no tendrá notificación desde su teléfono móvil

#### 4) Bluetooth abierto

Por favor, active configuración Bluetooth si fuera

#### 5) Maridaje

Por favor, seleccione el nombre del dispositivo que tengas, será par de auto para su dispositivo y muestra "emparejado", pulse **Next** con el siguiente paso

#### 6) Perfil de Ajuste

Pulse **Next** para establecer su perfil (Nombre / Género / Altura / Edad / Peso / foto personal) seguir las instrucciones y, a continuación, toque **Finish** configuración completa

## Disfrute de su país: Reloj

### Vista principal

Los principales puntos de vista sobre el reloj inteligente son la pantalla de reloj y la pantalla de Funciones.

Puede navegar entre estas pantallas, en función de las características que desea utilizar.

### Reloj de la pantalla

La pantalla del reloj muestra la hora y fecha que sincroniza con el teléfono. Esta activa si no se opera su Smart reloj por un tiempo, y proteger su reloj para salvar la batería. Presione ENTER interruptor de llave a las funciones de pantalla en la reloj .



pantalla se vida de la pantalla del

### Pantalla de Funciones

Hay 8 Funciones Principales inteligente reloj: Notificaciones, Actividad, Sleep, latido del corazón, condiciones, cronómetro, Configuración e Info Presione UP y DOWN para seleccionar la función deseada, pulse ENTER para que la entrada; pulse Intro Tecla BACK to previous pantalla o la operación.

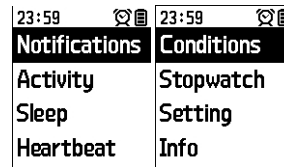

### Notificaciones (\* sólo teléfono Android)

Puede recibir notificaciones en su Smart reloj de varias aplicaciones al mismo tiempo que llegan a su teléfono. Cuando llega una notificación, elegante reloj de recordar un  icono para la aplicación

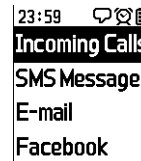

### Actividad

Reloj inteligente registrará su actividad diaria de forma automática, o asignar un período de actividad con función laboral.

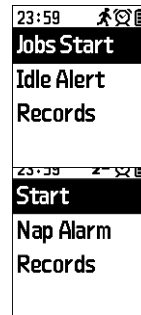

### Sueño

Cambio al modo de suspensión, reloj inteligente registrará sus estados de sueño para entender la calidad de su sueño, o activar la función de alarma de la siesta de un breve descanso.

### La frecuencia cardíaca

Ponga el dedo en la almohadilla táctil Heart rate para obtener su registro.

Φ Aviso: Algunas personas causa de la razón fisiológica no podrán obtener el registro del latido del corazón.

ΦEl dispositivo, el detector de latido del corazón es un dispositivo de consumidor, no dispositivo médico, y podría sufrir interferencias de fuentes eléctricas externas. Las lecturas de los latidos del corazón son sólo para referencia y no se acepta responsabilidad por las consecuencias de cualquier lectura errónea.



### Condiciones

Recoge los datos de condiciones, como la temperatura, humedad, rayos UV

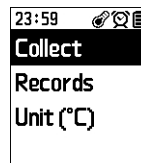

### Cronógrafo

Seleccione Contar o Cuenta atrás para contar, o seleccione Hora establecida para configurar el tiempo de cuenta atrás.

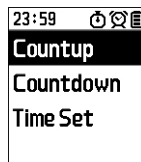

### Disposición

Para el ajuste personal de configuración, como la cara del reloj, Alarmas, Fecha y hora y el perfil de usuario.



## Directrices de uso Eficiente



### Notificación medida Heart rate

- Cuando se utiliza la función de latido del corazón, por favor, asegúrese de que el sensor de contacto en la parte posterior del reloj elegante camiseta ceñida de su piel.
- No mida Heart rate en el agua.
- Cuando regularmente con un paño húmedo para limpiar la superficie táctil latido del corazón, y no manchar la loción en la piel.
- Para asegurar la mejor transmisión de la señal, limpie la piel con jabón y los dedos antes de utilizar.
- Para piel muy seca o muy espesa, puede producir problemas anormales de transmisión de señales.

### Condiciones notificación

- La medición de temperatura y humedad se verá afectada por la temperatura del cuerpo o el impacto la luz solar directa, por favor, quítese el reloj de su muñeca y colóquelo en el libre de la luz solar directa y el lugar bien ventilado. Toma unos minutos de tiempo para conseguir la temperatura ambiente real.
- El ángulo de impacto voluntad de la luz solar resultado medida UV, por favor dirija irradiar la luz del sol para observar la superficie.

## Directrices de Safty

### Equipos electrónicos

- La mayoría del equipo electrónico moderno está blindado contra la energía de RF Sin embargo, algunos equipos electrónicos no es, por tanto:.. No utilice el producto Bluetooth cerca de equipos médicos sin solicitar prensa de iones.

### Aeronave

- Convierte tu producto Bluetooth antes de abordar cualquier aeronave. Para evitar interferencias con los sistemas de comunicación, NO se debe utilizar el producto Bluetooth mientras el avión está en el aire.

### Fuente de alimentación

- Por favor, sólo se utiliza la cuna XYZ Pilas inteligente para la carga.

### Niños

- No permita que los niños jueguen con el producto Bluetooth, ya que contiene piezas pequeñas que podrían desprenderse y provocar asfixia.

### Impermeable

- Evite exponer su XYZ a ambientes con exceso de polvo o humedad.
- El desgaste normal, junto con daños a su XYZ puede reducir su capacidad para resistir la humedad.
- No use su XYZ en las siguientes condiciones:



Piscina



cuarto de  
baño



Buceo



El agua  
salada



Otros  
líquidos  
productos  
químicos



Arena /  
barro

## FCC法規

### FCC Compliance

This device complies with part 15 of the FCC Rules. Operation is subject to the following two conditions:

- (1) this device may not cause harmful interference, and
- (2) this device must accept any interference received, including interference that may cause undesired operation.

This equipment has been tested and found to comply with the limits for a Class B digital device, pursuant to part 15 of the FCC rules. These limits are designed to provide reasonable protection against harmful interference in a residential installation. This equipment generates, uses, and can radiate radio frequency energy and may cause harmful interference to radio communications if not installed and used in accordance with the instructions. However, there is no guarantee that interference will not occur in a particular installation. If this Equipment does cause harmful interference to radio or television reception, which can be determined by turning the equipment off and on, the user is encouraged to try to correct the interference by one of the following measures:

- Reorient or relocate the receiving antenna.
- Increase the separation between the equipment and the receiver.
- Connect the equipment into an outlet on a circuit different from that to which the receiver is connected.
- Consult the dealer or an experienced radio/TV technician for help.

### RF Exposure Warning

The equipment complies with RF exposure limits set forth for an uncontrolled environment. The antenna(s) used for this transmitter must not be co-located or operating in conjunction with any other antenna or transmitter.

You are cautioned that changes or modifications not expressly approved by the party responsible for compliance could void your authority to operate the equipment.

加拿大工業法規

## Industry Canada Compliance

This device complies with Industry Canada licence-exempt RSS standard(s). Operation is subject to the following two conditions: (1) this device may not cause interference, and (2) this device must accept any interference, including interference that may cause undesired operation of the device.

Le présent appareil est conforme aux CNR d'Industrie Canada applicables aux appareils radio exempts de licence. L'exploitation est autorisée aux deux conditions suivantes: (1) il ne doit pas produire de brouillage et (2) l'utilisateur du dispositif doit être prêt à accepter tout brouillage radioélectrique reçu, même si ce brouillage est susceptible de compromettre le fonctionnement du dispositif.

This digital apparatus does not exceed the Class B limits for radio noise emissions from digital apparatus as set out in the interference-causing equipment standard entitled "Digital Apparatus," ICES-003 of Industry Canada.

Cet appareil numérique respecte les limites de bruits radioélectriques applicables aux appareils numériques de Classe B prescrites dans la norme sur le matériel brouilleur: "Appareils Numériques," NMB-003 édictée par l'Industrie.