

JA32

User Guide 取扱説明書 詳細版

ごあいさつ

このたびは、「JA32」(以下、「本製品」もしくは「本体」と表記します)をお買い上げいただき、誠にありがとうございます。
ご使用前に本製品に同梱する「取扱説明書」または本書をお読みいただき、正しくお使いください。

同梱品一覧

ご使用いただく前に、下記の同梱物がすべてそろっていることをご確認ください。



本体



・SIM取り出しピン (試供品)

・取扱説明書

以下のものは同梱されていません。

- ・ACアダプタ
- ・microSDメモ리카ード
- ・USB Type-Cケーブル
- ・イヤホン

memo

- ◎ 指定の充電用機器(別売)をお買い求めください。
- ◎ 電池は本製品に内蔵されています。
- ◎ 本文中で使用している携帯電話のイラストはイメージです。実際の製品と異なる場合があります。

取扱説明書について

■ 「取扱説明書」

本製品の基本的な使いかたを、やさしく説明しています。
本製品を安心して便利にお使いいただくため、必ずお読みください。

■ 「オンラインマニュアル」

さまざまな機能のより詳しい説明を記載した「オンラインマニュアル」は、本製品から以下の操作でご確認できます。

ホーム画面→[☰]→[サポート]→[取扱説明書]



また、「オンラインマニュアル」は ホームページからご確認できます。 <https://www. .com/online-manual/kyv45/>

■ 「取扱説明書 詳細版」(本書)

さまざまな機能のより詳しい説明を記載した「取扱説明書 詳細版」は、 ホームページでご確認できます。

<https://www. .com/support/service/mobile/guide/manual/>



■ For Those Requiring an English Instruction Manual

英語版の「取扱説明書」が必要な方へ

You can download the English version of the "Basic Manual" from the website (available from approximately one month after the product is released).

「取扱説明書・抜粋(英語版)」を ホームページに掲載しています(発売約1ヶ月後から)。

Download URL:

<https://www. .com/english/support/manual/>

本書の表記方法について

■ 掲載されているボタン表示について

本書では、ボタンの図を次のように簡略化しています。



■ 項目/アイコン/ボタンなどを選択する操作の表記方法について

本書では、操作手順を以下のように表記しています。

表記例	意味
ホーム画面→[☰]→「ダイヤルキー」タブをタップ→[1][4][1]→[☑]	ホーム画面下部の[☰]をタップします。続けて「ダイヤルキー」タブをタップした後に「1」「4」「1」の順にタップして、最後に「☑」をタップします。
ホーム画面→[☰]→[設定]	ホーム画面下部の[☰]をタップします。続けて、表示されたアプリ一覧画面から「設定」をタップします。
スリープモード中に[☑]	スリープモード中に[☑](電源ボタン)を押します。(電源ボタン)

・タップとは、ディスプレイに表示されているボタンやアイコンを指で軽く叩いて選択する動作です(▶P.22)。

■ 掲載されているイラスト・画面表示について

本書は Nano IC Card O4を取り付けた状態の画面表示・操作方法となります。本書に記載されているイラストや画面は、実際のイラストや画面とは異なる場合があります。また、画面の一部を省略している場合がありますので、あらかじめご了承ください。



memo

- ◎ 本書では本体カラー「ノーブルグリーン」の表示を例に説明しています。
- ◎ 本書では縦表示からの操作を基準に説明しています。横表示では、メニューの項目/アイコン/画面上のボタンなどが異なる場合があります。
- ◎ 本書では「 Nano IC Card O4」の名称を「 ICカード」と表記しています。
- ◎ 本書では「microSD™メモ리카ード(市販品)」および「microSDHC™メモ리카ード(市販品)」、「microSDXC™メモ리카ード(市販品)」の名称を「microSDメモ리카ード」もしくは「microSD」と省略しています。
- ◎ 本書の表記の金額は特に記載のある場合を除きすべて税抜です。
- ◎ 本書に記載している会社名、製品名は、各社の商標または登録商標です。なお、本文中では、TM、®マークを省略している場合があります。
- ◎ 本書に記載されているメニューの項目や階層、アイコンはご利用になる機能や条件などにより異なる場合があります。

目次

ごあいさつ	1
同梱品一覧	1
取扱説明書について	1
本書の表記方法について	1
目次	2
注意事項	5
注意事項	6
本製品のご利用について	6
安全上のご注意(必ずお守りください)	6
材質一覧	9
取り扱い上のご注意	9
防水/防塵/耐衝撃性能に関するご注意	11
ご使用にあたっての注意事項	11
充電のときは	11
水に濡れたときの水抜きについて	11
Bluetooth®/無線LAN(Wi-Fi®)機能について	13
2.4GHz帯ご使用上の注意	13
5GHz帯ご使用上の注意	13
各種暗証番号/PINコードについて	13
各種暗証番号について	13
PINコードについて	13
データ通信料についてのご注意	14
アプリケーションについて	14
アプリの権限を設定する	14
アプリごと/機能ごとに設定する	14
マナーも携帯する	14
ご利用の準備	15
ご利用の準備	16
各部の名称と機能	16
ICカードについて	17
ICカードが挿入されていない場合	17
ICカードを取り付ける/取り外す	17
ICカードを取り付ける	17
ICカードを取り外す	18
充電する	18
指定のACアダプタを使って充電する	18
パソコンを使って充電する	19
電源を入れる/切る	19
電源を入れる	19
電源を切る	19
強制的に電源を切り再起動する	19
セーフモードについて	19
スタート画面について	19
スタート画面からホーム画面を表示する	19
スリープモードについて	19
初期設定を行う	20
Googleアカウントをセットアップする	20
IDを設定する	20
基本操作	21
基本操作	22
タッチパネルの使いかた	22
ナビゲーションバーの使いかた	22
縦/横画面表示を切り替える	22
ホーム画面を利用する	23
クイック起動エリアを利用する	23
天気アプリを利用する	23
アプリ/ウィジェット/フォルダを利用する	23
壁紙を変更する	23
ホーム画面を設定する	23
ホームアプリを切り替える	23
アプリを起動する	24
本製品の状態を知る	24
アイコンの見かた	24
通知パネルについて	24
着信ランプ/充電ランプについて	24
最近使用したアプリを起動する	25
マルチウィンドウを利用する	25
マナーモードを設定する	25
マナーモードの種別を変更する	25
メニューを表示する	25
スクリーンショットを撮影する	25
指紋認証機能を利用する	25
指紋認証機能のご利用にあたって	25
指紋認証利用時のご注意	25
指紋センサー利用時のご注意	25
指紋を登録する	25
指紋認証を行う	25
文字入力	26

文字を入力する	26
メニューバーについて	26
iWnn IMEメニューを表示する	26
キーボードを切り替える	26
テンキーボード/QWERTYキーボード/50音キーボードで入力する	26
文字入力の便利な機能を利用する	27
絵文字/記号/顔文字を入力する	27
文字を切り取り/コピーしてから貼り付ける	27
引用入力(プラグイン)を利用する	27
iWnn IMEの各種設定を行う	28
ユーザー辞書に登録する	28

電話・連絡先

電話	30
電話をかける	30
履歴を利用して電話をかける	30
電話から海外へかける(国際電話サービス)	30
電話を受ける	31
着信に伝言メモで応答する	31
着信を拒否してメッセージ(SMS)を送信する	31
ステップアップ着信を設定する	31
伝言メモを利用する	31
自分の電話番号を確認する(プロフィール)	31
電話帳	32
電話帳について	32
連絡先を登録する	32
連絡先から電話をかける	32
連絡先を編集/削除する	32
連絡先を編集する	32
連絡先を削除する	32
グループを設定する	32
お気に入りを設定する	32
救急あんしん情報を利用する	32
救急あんしん情報を登録する	32
救急あんしん情報を確認する	32
連絡先をインポート/エクスポートする	33
インポートする	33
エクスポートする	33

メール

メール	36
メール	36
メールのご利用にあたって	36
メールの初期設定について	36
メールを利用する	36
迷惑メールの利用方法を確認する	36
+メッセージ(SMS)	37
+メッセージのご利用にあたって	37
+メッセージのモードについて	37
+メッセージのご利用方法を確認する	37
連絡先を登録する	37
QRコードによる連絡先登録	37
新しい連絡先を登録	37
メッセージを送信する	37
グループを作る・グループに送信する	37
+メッセージを設定する	37
ブロックリストを設定する	37
Gmail	38
Gmailについて	38
Gmailを起動する	38
Gmailを更新する	38
Gmailを送信する	38
Gmailを受信する	38
Gmailを返信/転送する	38
Gmailのメニューを利用する	38

インターネット

インターネット接続	40
インターネットについて	40
データ通信を利用する	40
Chrome	40
Webページを表示する	40
Webページを移動する	40
Webページのメニューを利用する	40
ブックマーク/履歴を利用する	41
ブックマークを利用する	41
ブックマークに登録する	41
履歴を利用する	41

アプリケーション

アプリケーション一覧	44
アプリを利用する	44
カメラ	45
カメラをご利用になる前に	45
撮影画面の見かた	45

撮影前の設定をする	45
静止画を撮影／動画を録画する	46
Play Music	46
音楽データを再生する	46
音楽を再生する	46
曲や曲に関連する情報を検索する	46
プレイリストを作成する	46
Playムービー&TV	46
Playムービー&TVを利用する	46
NFC／おサイフケータイ®	47
おサイフケータイ®とは	47
おサイフケータイ®のご利用にあたって	47
リーダー／ライターとデータをやりとりする	47
おサイフケータイ®を設定する	47
おサイフケータイ®の機能をロックする	47
Reader/Writer、P2P機能をオンにする	48
Androidビームでデータを送信／受信する	48
NFC/FeliCaに対応したサービスを利用する	48
タップ&ペイ	48
radiko+FM	48
radiko+FMを利用する	48
My	49
My を利用する	49
故障紛失サポート	49
故障紛失サポートを利用する	49
あんしんフィルター for	49
あんしんフィルター for を利用する	49
Androidアプリ	50
Google Playを利用する	50
アプリを検索し、インストールする	50
アプリケーションを管理する	50
提供元不明のアプリのダウンロード	50
YouTube	50
YouTubeを利用する	50
Googleサービス	50
Duoを利用する	50
Duoにログインする	50
Googleマップを利用する	50
ストリートビューを表示する	50
興味のある場所を検索する	50
道案内を取得する	50
カレンダー	51
カレンダーを利用する	51
カレンダーのメニューを利用する	51
予定を新規登録する	51
カレンダーを設定する	51
時計	51
アラームを利用する	51
アラームを削除する	51
アラームの設定をする	51
タイマーを利用する	52
ストップウォッチを利用する	52
世界時計を利用する	52
デイリーステップ	52
デイリーステップを利用する	52
デイリーステップを設定する	52
電卓	53
電卓を利用する	53
Keep メモ	53
Keep メモを利用する	53
メモを確認／編集する	53
メモを選択して削除する	53
音声レコーダー	53
音声レコーダーを利用する	53
音声を再生する	53
音声データを選択して削除する	53
簡易ライト	53
簡易ライトを利用する	53
おまかせメンテナンス	54
おまかせメンテナンスを利用する	54
ファイル管理	55
ファイル管理	56
本製品の保存領域について	56
microSDメモ리카ードを利用する	56
microSDメモ리카ードを取り付ける／取り外す	56
microSDメモ리카ードを取り付ける	56
microSDメモ리카ードを取り外す	56
USB Type-Cケーブル(市販品)でパソコンと接続する	57
メモリの使用量を確認する	57
microSDメモ리카ードを初期化する	57
File Commander	57
File Commanderを利用する	57
写真をmicroSDメモ리카ードに移動する	57

データ通信	59
Bluetooth®機能	60
Bluetooth®機能について	60
Bluetooth®機能をオンにする	60
Bluetooth®機器を登録する	60
他のBluetooth®機器から検出可能にする	60
Bluetooth®機器の接続を解除する	60
Bluetooth®機能でデータを送受信する	60
Bluetooth®機能でデータを送信する	60
Bluetooth®機能でデータを受信する	60
無線LAN(Wi-Fi®)機能	60
無線LAN(Wi-Fi®)機能について	60
Wi-Fi®機能をオンにする	60
Wi-Fi®ネットワークに接続する	61
Wi-Fi®ネットワークを手動で追加する	61
Wi-Fi®機能を切断する	61
Wi-Fi Direct®を設定する	61
テザリング機能	61
テザリングについて	61
Wi-Fi®テザリング機能を利用する	61
USBテザリング機能を利用する	61
Bluetooth®テザリング機能を利用する	61
機能設定	63
機能設定	64
設定メニューを表示する	64
設定メニューを表示する	64
ネットワークとインターネットの設定をする	64
機内モードを設定する	65
VPNを設定する	65
接続済みの端末の設定をする	65
印刷に関する設定をする	65
アプリと通知を設定する	65
通話に関する設定をする	65
着信拒否を設定する	66
画面の設定をする	66
スクリーンセーバーを設定する	66
音の設定をする	66
各種音量を調節する	66
ストレージに関する設定をする	66
セキュリティと現在地情報の設定をする	66
スタート画面の設定を行う	67
位置情報の設定をする	67
SIMカードロックを設定する	67
アカウントの設定をする	67
アカウントを追加／削除する	67
ユーザー補助の設定をする	67
Google	67
システムの設定をする	67
端末情報に関する設定をする	68
言語と入力に関する設定をする	68
日付と時刻の設定をする	68
日付を設定する	68
時刻を設定する	68
本製品を初期化する	68
ネットワーク	69
のネットワークサービス	70
のネットワークサービスについて	70
着信お知らせサービスを利用する(標準サービス)	70
着信お知らせサービスについて	70
着信転送サービスを利用する(標準サービス)	70
応答できない電話を転送する(無応答転送)	70
通話中にかかってきた電話を転送する(話中転送)	70
応答できない電話を転送する(圏外転送)	70
手動で転送する(選択転送)	70
かかってきたすべての電話を転送する(フル転送)	70
着信転送サービスを遠隔操作する(遠隔操作サービス)	71
発信番号表示サービスを利用する(標準サービス)	71
電話番号を通知する	71
番号通知リクエストサービスを利用する(標準サービス)	71
番号通知リクエストサービスを開始する	71
番号通知リクエストサービスを停止する	71
お留守番サービスEXを利用する(オプションサービス)	71
お留守番サービスEXについて	71
お留守番サービス総合案内(141)を利用する	72
応答できない電話を転送する(無応答転送)	72
通話中にかかってきた電話を転送する(話中転送)	72
応答できない電話を転送する(圏外転送)	72
手動で転送する(選択転送)	72
かかってきたすべての電話を転送する(フル転送)	72
電話をかけてきた方が伝言を録音する	72
ボイスメールを録音する	72
伝言お知らせについて	72
伝言・ボイスメールを聞く	72

応答メッセージの録音／確認／変更をする.....	73
伝言の蓄積を停止する(不在通知).....	73
伝言の蓄積停止を解除する.....	73
お留守番サービスを遠隔操作する(遠隔操作サービス).....	73
英語ガイドダンスへ切り替える.....	73
日本語ガイドダンスへ切り替える.....	73
三者通話サービスを利用する(オプションサービス).....	73
割込通話サービスを利用する(オプションサービス).....	74
割込通話サービスを開始する.....	74
割込通話サービスを停止する.....	74
割込通話を受ける.....	74
迷惑電話撃退サービスを利用する(オプションサービス).....	74
撃退する電話番号を登録する.....	74
登録した電話番号を全件削除する.....	74
通話明細分計サービスを利用する(オプションサービス).....	74

海外利用 75

海外利用.....	76
世界サービスについて.....	76
海外利用に関する設定を行う.....	76
データ通信を利用する.....	76
海外でVoLTEを利用する.....	76
渡航先で電話をかける.....	76
渡航先で電話を受ける.....	76
お問い合わせ方法.....	76
海外からのお問い合わせ.....	76
海外でのご利用上の注意.....	77
本製品を盗難・紛失したら.....	77
ネットワークサービスに関するご注意.....	77

付録 79

付録.....	80
ソフトウェアを更新する.....	80
ご利用上の注意.....	80
ソフトウェアをダウンロードして更新する.....	80
故障とお考えになる前に.....	80
アフターサービス.....	81
修理を依頼されるときは.....	81
補修用性能部品について.....	81
無償修理規定.....	81
故障紛失サポートについて.....	81
ICカードについて.....	81
スマートサポート.....	81
スマートサポートでできること.....	81
遠隔操作サポート.....	81
遠隔操作サポートを利用する.....	81
位置検索サポート.....	82
位置検索サポートについて.....	82
位置検索をご利用いただくにあたって.....	82
SIMロック解除.....	82
周辺機器.....	82
イヤホンを使用する.....	82
主な仕様.....	82
携帯電話機の比吸収率(SAR)について.....	83
FCC Notice.....	83
輸出管理規制.....	83
知的財産権について.....	84
商標について.....	84
License.....	84

索引 85

索引.....	86
---------	----

注意事項

注意事項.....	6
本製品のご利用について.....	6
安全上のご注意(必ずお守りください).....	6
材質一覧.....	9
取り扱い上のご注意.....	9
防水/防塵/耐衝撃性能に関するご注意.....	11
Bluetooth®/無線LAN(Wi-Fi®)機能について.....	13
各種暗証番号/PINコードについて.....	13
データ通信料についてのご注意.....	14
アプリケーションについて.....	14
アプリの権限を設定する.....	14
マナーも携帯する.....	14

注意事項

本製品のご利用について

- ・本製品をご使用になる前に、本書の「安全上のご注意」をお読みの上、正しくご使用ください。
- ・故障とお考えになる前に、「故障紛失サポート」アプリ(▶P.49)の「クイック診断」および「トラブル診断」でご確認ください。

■クイック診断

ホーム画面→[☰]→[サポート]→[故障紛失サポート]→[クイック診断してみる]

■トラブル診断

ホーム画面→[☰]→[サポート]→[故障紛失サポート]→[便利な機能]→[トラブル診断を試す]

以下の ホームページからご確認いただけます。

<https://www. .com/trouble-check/>



- ・サービスエリア内でも電波が届かない場所(トンネル・地下など)では通信できません。また、電波状態の悪い場所では通信できないこともあります。なお、通信中に電波状態の悪い場所へ移動すると、通信が途切れることがありますので、あらかじめご了承ください。
 - ・本製品は電波を使用しているため、第三者に通信を傍受される可能性がないとは言えませんので、ご注意ください(ただし、LTE/WiMAX 2+/GSM/UMTS方式は通信上の高い秘話・秘匿機能を備えております)。
 - ・日本国内の緊急通報受理機関に接続する場合は、 のVoLTE(LTEネットワーク)を利用します。3G(回線交換ネットワーク)を利用しての接続はできません。
 - ・本製品は 世界サービス対応の携帯電話ですが、本書で説明しております各ネットワークサービスは、地域やサービス内容によって異なります。
 - ・本製品は電波法に基づく無線局ですので、電波法に基づく検査を受ける場合があります。その際にお使いの本製品を一時的に検査のためご提供いただく場合がございます。
 - ・「携帯電話の保守」と「稼働状況の把握」のために、お客様が利用されている携帯電話のIMEI情報を自動的にKDDI(株)に送信いたします。
 - ・海外でご利用される場合は、その国/地域の法規制などの条件をあらかじめご確認ください。
 - ・地震・雷・風水害などの天災および当社の責任以外の火災、第三者による行為、その他の事故、お客様の故意または過失・誤用・その他異常な条件下での使用により生じた損害に関して、当社は一切責任を負いません。
 - ・本製品の使用または使用不能から生ずる附随的な損害(記録内容の変化・消失、事業利益の損失、事業の中断など)に関して、当社は一切責任を負いません。
 - ・本書の記載内容を守らないことにより、生じた損害に関して、当社は一切責任を負いません。
 - ・当社が関与しない接続機器、ソフトウェアとの組み合わせによる誤動作などから生じた損害に関して、当社は一切責任を負いません。
 - ・本製品の故障・修理・その他取り扱いによって、撮影した画像データやダウンロードされたデータなどが変化または消失することがありますが、これらのデータの修復により生じた損害・逸失利益に関して、当社は一切責任を負いません。
 - ・大切なデータはコンピュータのハードディスクなどに保存しておくことをおすすめします。万一、登録された情報内容が変化・消失してしまうことがあっても、故障や障害の原因にかかわらず当社としては責任を負いかねますのであらかじめご了承ください。
 - ・本製品に登録された連絡先・メール・お気に入りなどの内容は、事故や故障・修理、その他取り扱いによって変化・消失する場合があります。大切な内容は必ず控えをお取りください。万一内容が変化・消失した場合の損害および逸失利益につきましては、当社では一切の責任を負いかねますので、あらかじめご了承ください。
 - ・本製品に保存されたコンテンツデータ(有料・無料を問わない)などは、故障修理などによる交換の際に引き継ぐことはできませんので、あらかじめご了承ください。
 - ・本製品はディスプレイに液晶を使用しております。低温時は表示応答速度が遅くなることもありますが、液晶の性質によるもので故障ではありません。常温になれば正常に戻ります。
 - ・本製品で使用しているディスプレイは、非常に高度な技術で作られていますが、一部に点灯しないドット(点)や常時点灯するドット(点)が存在する場合があります。これらは故障ではありませんので、あらかじめご了承ください。
 - ・撮影などした写真/動画データや音楽データは、メール添付の利用などにより個別にパソコンに控えを取っておくことをおすすめします。ただし、著作権保護が設定されているデータなど、上記の手段でも控えが取れないものもありますので、あらかじめご了承ください。
 - ・通常のゴミと一緒に捨てないでください。環境保護と資源の有効利用をはかるため、不要となった本製品(オプション品含む)の回収にご協力ください。 ショップなどで本製品の回収を行っております。
- ※ 本書で表す「当社」とは、以下の企業を指します。
発売元: KDDI(株)・沖縄セルラー電話(株)
製造元: 京セラ株式会社

memo

- ◎ 本書の内容の一部、または全部を無断転載することは、禁止されています。
- ◎ 本書の内容に関して、将来予告なしに変更することがあります。
- ◎ OSの仕様変更やサービスの変更・終了等により一部機能がご利用いただけなくなる場合があります。
- ◎ 本書の内容につきましては万全を期しておりますが、万一、ご不審な点や記載漏れなどお気づきの点がございましたら、ご連絡ください。

安全上のご注意(必ずお守りください)

- ご使用前に、この「安全上のご注意」をよくお読みの上、正しくお使いください。
- ここに示した注意事項は、お使いになる人や、他の人への危害、財産への損害を未然に防ぐための内容を記載していますので、必ずお守りください。
- 次の表示の区分は、表示内容を守らず、誤った使用をした場合に生じる危害や損害の程度を説明しています。

	危険	この表示は、取り扱いを誤った場合、「死亡または重傷 ^{*1} を負う危険が切迫して生じることが想定される」内容です。
	警告	この表示は、取り扱いを誤った場合、「死亡または重傷 ^{*1} を負う可能性が想定される」内容です。
	注意	この表示は、取り扱いを誤った場合、「軽傷 ^{*2} を負う可能性が想定される場合および物的損害 ^{*3} の発生が想定される」内容です。

※1 重傷: 失明・けが・やけど(高温・低温)・感電・骨折・中毒などで後遺症が残るもの、および治療に入院・長期の通院を要するものを指します。

※2 軽傷: 治療に入院や長期の通院を要さない、けが・やけど(高温・低温)・感電などを指します。

※3 物的損害: 家屋・家財および家畜・ペットなどにかかわる拡大損害を指します。

■禁止・強制の絵表示の説明

	禁止(してはいけないこと)を示す記号です。		濡れた手で扱ってはいけないことを示す記号です。
	分解してはいけないことを示す記号です。		指示に基づく行為の強制(必ず実行していただくこと)を示す記号です。
	水がかかる場所で使用したり、水に濡らしたりしてはいけないことを示す記号です。		電源プラグをコンセントから抜いていただくことを示す記号です。

■本体、内蔵電池、充電用機器、ICカード、SIM取り出しピン(試供品)、周辺機器共通

危険

- 高温になる場所や熱のこもりやすい場所(火のそば、暖房器具のそば、こたつや布団の中、直射日光の当たる場所、炎天下の車内など)で使用、保管、放置しないでください。
火災、やけど、けが、感電などの原因となります。
- 電子レンジ、IH調理器などの加熱調理器、圧力釜などの高压容器に入れたり、近くに置いたりしないでください。
火災、やけど、けが、感電などの原因となります。
- 砂や土、泥を掛けたり、直に置いたりしないでください。また、砂などが付着した手で触れないでください。
火災、やけど、けが、感電などの原因となります。
防水・防塵性能については以下をご参照ください。
▶P.11「防水/防塵/耐衝撃性能に関するご注意」
- 水などの液体(飲料水、汗、海水、ペットの尿など)で濡れた状態では、充電しないでください。
また、風呂場などの水に触れる場所では、充電しないでください。
火災、やけど、けが、感電などの原因となります。
防水性能については以下をご参照ください。
▶P.11「防水/防塵/耐衝撃性能に関するご注意」
- 本製品に強い圧力を加えたり、折損させたりしないでください。特に衣類のポケットに入れて持ち運ぶ場合は、ぶつかけたり、物に挟んだりしないでください。
内蔵電池の破損により、火災、やけど、けがなどの原因となります。
※ご注意ください例
・スポンやスカートのポケットに入れた状態で座ったり、しゃがんだりする
・上着のポケットに入れた状態で、扉や自動車のドアに挟む
・ソファやベッド、布団など柔らかい物の上や、床の上で踏みつける
- 分解、改造をしないでください。
火災、やけど、けが、感電などの原因となります。
- 本製品の内蔵電池を取り外そうとしないでください。
火災、やけど、けがなどの原因となります。
- 水などの液体(飲料水、汗、海水、ペットの尿など)で濡らさないでください。
火災、やけど、けが、感電などの原因となります。
防水性能については以下をご参照ください。
▶P.11「防水/防塵/耐衝撃性能に関するご注意」
- 外部接続端子に水などの液体(飲料水、汗、海水、ペットの尿など)を入れないでください。
火災、やけど、けが、感電などの原因となります。
防水性能については以下をご参照ください。
▶P.11「防水/防塵/耐衝撃性能に関するご注意」



オプション品は、が指定したものを使用してください。
指定以外のものを使用すると、火災、やけど、けが、感電などの原因となります。

警告



落下させる、踏みつける、投げつけるなど強い力や衝撃、振動を与えないでください。
火災、やけど、けが、感電などの原因となります。



外部接続端子に導電性異物(金属片、鉛筆の芯など)を接触させたり、ほこりが内部に入ったりしないようにしてください。
火災、やけど、けが、感電などの原因となります。



使用中や充電中に、布団などで覆ったり、包んだりしないでください。
火災、やけどなどの原因となります。



所定の充電時間を超えても充電が完了しない場合は、充電を中止してください。
過充電などにより、火災、やけど、けがなどの原因となります。



ガソリンスタンドなど引火性ガスが発生する可能性のある場所や粉塵が発生する場所に立ち入る場合は必ず事前に本製品の電源を切り、充電をしている場合は中止してください。
引火性ガスなどが発生する場所で使用すると、爆発や火災などの原因となります。
ガソリンスタンド構内などでおサイフケータイをご使用になる際は必ず事前に電源を切った状態で使用してください。(NFC/おサイフケータイロックを設定されている場合にはロックを解除した上で電源をお切りください)



使用中、充電中、保管中に、異臭、異音、発熱、発色、変形などの異常がみられた場合は次の作業を行ってください。
・電源プラグをコンセントから抜く。
・本製品の電源を切る。
上記の作業を行わないと、火災、やけど、けが、感電などの原因となります。

注意



破損したまま使用しないでください。
火災、やけど、けがなどの原因となります。



ぐらついた台の上や傾いた場所など、不安定な場所には置かないでください。バイブレーション設定中は特にご注意ください。
落下して、けがなどの原因となります。



湿気やほこりの多い場所や高温になる場所での使用、保管はしないでください。
火災、やけど、感電などの原因となります。
防水・防塵性能については以下をご参照ください。
▶P.11「防水/防塵/耐衝撃性能に関するご注意」



子供が使用する場合は、保護者が取り扱いの方法を教え、誤った使いかたをさせないでください。
けがなどの原因となります。



乳幼児の手の届く場所に置かないでください。
誤飲、けが、感電などの原因となります。



本製品を継続して使用される場合や充電中は温度が高くなる場合がありますのでご注意ください。また、衣類のポケットに入れたり、眠ってしまうなどして、意図せず継続して触れることがないようにご注意ください。
アプリ、通話、データ通信、動画視聴など、継続しての使用や充電中は、本製品や指定の充電用機器(別売)の温度が高くなる場合があります。温度の高い部分に直接継続して触れるとお客様の体質や体調によっては肌の赤みやかゆみ、かぶれ、低温やけどなどの原因となります。

■ 本体について

危険



火の中に投入したり、熱を加えたりしないでください。
火災、やけど、けがなどの原因となります。



鋭利なもの(釘など)を刺したり、硬いもの(ハンマーなど)で叩いたり、踏みつけたりするなど過度な力を加えないでください。
火災、やけど、けがなどの原因となります。



本体内部の物質が目や口などに入った場合は、すぐにきれいな水で洗った後、直ちに医師の診療を受けてください。
本体内部の物質の影響により、失明や体調不良などの原因となります。

警告



ライトの発光部を人の目に近づけて点灯、発光させないでください。特に、乳幼児に対しては十分に距離を離してください。
視力障害などの原因となります。また、目がくらんだり驚いたりしてけがなどの事故の原因となります。



自動車などの運転者に向けてライトを点灯、発光しないでください。
運転の妨げとなり、事故などの原因となります。



点滅を繰り返す画面を長時間見ないでください。
けいれんや意識喪失などの原因となります。



本製品内の ICカード/microSDメモリーカードトレイの挿入口に水などの液体(飲料水、汗、海水、ペットの尿など)や金属片、燃えやすいものなどの異物を入れないでください。また、ICカード/microSDメモリーカードトレイの挿入場所や向きを間違えないでください。
火災、やけど、けが、感電などの原因となります。



カメラのレンズに直射日光などを長時間あてないでください。
レンズの集光作用により、火災、やけど、けがなどの原因となります。



航空機へのご搭乗にあたり、本製品の電源を切るか、機内モードに設定してください。
航空機内での使用については制限があるため、各航空会社の指示に従ってください。
電波により航空機の電子機器に悪影響を及ぼす原因となります。
なお、航空機内での使用において禁止行為をした場合、法令により罰せられることがあります。



病院での使用については、各医療機関の指示に従ってください。
使用を禁止されている場所では、本製品の電源を切ってください。
電波により電子機器や医用電気機器に悪影響を及ぼす原因となります。



ハンズフリーに設定して通話するときや、大きな音で着信音が鳴っているとき、待ち受け中などは、必ず本製品を耳から離してください。また、イヤホンマイクなどを本製品に装着し、ゲームや動画・音楽再生などをしている場合は、適度なボリュームに調節してください。
ハンズフリーに設定して通話すると、本製品から大きな音が出ます。待ち受け中であっても、突然の着信音やアラーム音が鳴動する場合があります。
大きな音を長時間連続して聞くと、難聴など耳への障害の原因となります。また、音量が大きすぎると周囲の音が聞こえにくく、事故の原因となります。



心臓の弱い方は、着信バイブレーション(振動)や着信音量の設定に注意してください。
突然の着信バイブレーション(振動)や着信音の鳴動に驚き、心臓に悪影響を及ぼす原因となります。



医用電気機器などを装着している場合は、医用電気機器メーカーもしくは販売業者に、電波による影響についてご確認の上ご使用ください。
電波により医用電気機器などに悪影響を及ぼす原因となります。



高精度な制御や微弱な信号を取り扱う電子機器の近くでは、本製品の電源を切ってください。
電波により電子機器が誤動作するなどの悪影響を及ぼす原因となります。
※ ご注意いただきたい電子機器の例
補聴器、植込み型心臓ペースメーカーおよび植込み型除細動器、その他の医用電気機器、その他の自動制御機器など。植込み型心臓ペースメーカーおよび植込み型除細動器、その他の医用電気機器をご使用される方は、各医用電気機器メーカーもしくは販売業者に電波による影響についてご確認ください。



ディスプレイ部やカメラのレンズを破損した際には、割れたガラスや露出した本製品の内部にご確認ください。
破損部や露出部に触れると、やけど、けが、感電などの原因となります。



内蔵電池が漏液したり、異臭がしたりするときは、直ちに使用をやめて火気から遠ざけてください。
漏液した液体に引火し、発火、破裂などの原因となります。



ペットなどが本製品に噛みつかないようにご注意ください。
内蔵電池の発火、破裂、発熱、漏液により、火災、やけど、けがなどの原因となります。

⚠ 注意

- ❌ モーションセンサーのご利用にあたっては、必ず周囲の安全を確認し、本端末をしっかりと握り、必要以上に振り回さないでください。けがなどの事故の原因となります。
- ❌ ディスプレイを破損し、内部の物質が漏れた場合は、顔や手などの皮膚や衣類などにつけないでください。目や皮膚への傷害などを起こす原因となります。内部の物質が目や口などに入った場合や、皮膚や衣類に付着した場合は、すぐにきれいな水で洗い流してください。また、目や口などに入った場合は、洗浄後直ちに医師の診療を受けてください。
- ❌ 一般のゴミと一緒に捨てないでください。火災、やけど、けがなどの原因となります。また、環境破壊の原因となります。不要となった本製品は、ショップなど窓口にお持ちいただくか、回収を行っている市区町村の指示に従ってください。
- ❌ 内蔵電池内部の物質が漏れた場合は、顔や手などの皮膚や衣類などにつけないでください。目や皮膚への傷害などを起こす原因となります。内部の物質が目や口などに入った場合や、皮膚や衣類に付着した場合は、すぐにきれいな水で洗い流してください。また、目や口などに入った場合は、洗浄後直ちに医師の診療を受けてください。
- ❌ ICカードやmicroSDメモ리카ードの取り外しの際は、指などの体の一部を傷つけないよう、SIM取り出しピン(試供品)の先端にご注意ください。SIM取り出しピン(試供品)の先端に触れると、けがなどの原因となります。
- ⚠ 自動車内で使用する場合、自動車メーカーもしくは販売業者に、電波による影響についてご確認の上ご使用ください。車種によっては、電波により車載電子機器に悪影響を及ぼす原因となりますので、その場合は直ちに使用を中止してください。
- ⚠ 本製品の使用により、皮膚に異状が生じた場合は、直ちに使用をやめ、医師の診療を受けてください。お客様の体質や体調によっては、かゆみ、かぶれ、湿疹などが生じることがあります。各箇所の材質について▶P.9「材質一覧」
- ⚠ 本製品の受話口、スピーカー、アウトカメラ(レンズ部)に磁気を発生する部品を使用しているため、金属片(カッターの刃やホチキスの針など)が付着していないことを確認してください。付着物により、けがなどの原因となります。
- ⚠ ディスプレイを見る際は、十分明るい場所で、ある程度の距離をとってください。暗い場所や近くで見ると視力低下などの原因となります。

■ 充電用機器について

⚠ 警告

- ❌ 指定の充電用機器(別売)のコードが傷んだら使用しないでください。火災、やけど、感電などの原因となります。
- ❌ 雷が鳴り出したら、指定の充電用機器(別売)には触れないでください。感電などの原因となります。
- ❌ コンセントにつないだ状態で充電端子をショートさせないでください。また、充電端子に手や指など、体の一部を触れさせないでください。火災、やけど、感電などの原因となります。
- ❌ 指定の充電用機器(別売)のコードの上に重いものをのせたり、引っ張るなど無理な力を加えたりしないでください。火災、やけど、感電などの原因となります。
- ❌ コンセントに指定の充電用機器(別売)を抜き差しするときは、金属製ストラップなどの金属類を接触させないでください。火災、やけど、感電などの原因となります。
- ❌ 指定の充電用機器(別売)に海外旅行用の変圧器(トラベルコンバーター)を使用しないでください。発火、発熱、感電などの原因となります。
- ❌ 本製品に指定の充電用機器(別売)を接続した状態で、接続部に無理な力を加えないでください。火災、やけど、けが、感電などの原因となります。
- ⚠ 濡れた手で指定の充電用機器(別売)のコードや充電端子、電源プラグに触れないでください。火災、やけど、感電などの原因となります。
- ⚠ 指定の電源、電圧で使用してください。また、海外で充電する場合は、海外で使用可能な指定の充電用機器(別売)で充電してください。誤った電源、電圧で使用するとう火災、やけど、感電などの原因となります。ACアダプタ: AC100V(家庭用交流コンセントのみに接続すること)海外で使用可能なACアダプタ: AC100V~240V(家庭用交流コンセントのみに接続すること)
- ⚠ 電源プラグについたほこりは、拭き取ってください。ほこりが付着した状態で使用すると、火災、やけど、感電などの原因となります。

- ⚠ 指定の充電用機器(別売)をコンセントに差し込むときは、確実に差し込んでください。確実に差し込まないと、火災、やけど、感電などの原因となります。
- ⚠ 電源プラグをコンセントから抜く場合は、指定の充電用機器(別売)のコードを引っ張るなど無理な力を加えず、アダプタを持って抜いてください。指定の充電用機器(別売)のコードを引っ張るとコードが傷つき、火災、やけど、感電などの原因となります。
- ⚠ 本製品に指定の充電用機器(別売)を抜き差しする場合は、コードを引っ張るなど無理な力を加えず、接続する端子に対してまっすぐ抜き差ししてください。正しく抜き差ししないと、火災、やけど、けが、感電などの原因となります。
- ⚠ 充電端子が曲がるなど変形した場合は、直ちに使用をやめてください。また、変形を元に戻しての使用もやめてください。充電端子のショートにより、火災、やけど、けが、感電などの原因となります。
- ⚠ 使用しない場合は、指定の充電用機器(別売)の電源プラグをコンセントから抜いてください。電源プラグを差したまま放置すると、火災、やけど、感電などの原因となります。
- ⚠ 水などの液体(飲料水、汗、海水、ベットの尿など)が付着した場合は、直ちにコンセントから電源プラグを抜いてください。付着物などによるショートにより、火災、やけど、感電などの原因となります。
- ⚠ お手入れの際は、電源プラグをコンセントから抜いて行ってください。抜かずに行くと、火災、やけど、感電などの原因となります。

⚠ 注意

- ❌ コンセントにつないだ状態で指定の充電用機器(別売)に長時間触れないでください。やけどなどの原因となります。

■ ICカードについて

⚠ 注意

- ⚠ ICカードを取り扱う際は指などの体の一部を傷つけないよう、切断面にご注意ください。切断面が鋭利になっている場合があり、けがなどの原因となります。

■ SIM取り出しピン(試供品)について

⚠ 警告

- ❌ SIM取り出しピン(試供品)の先端部は、尖っています。本人や他の人に向けて使用しないでください。本人や他の人に当たり、けがや失明の原因となります。

⚠ 注意

- ⚠ SIM取り出しピン(試供品)の使用により、皮膚に異状が生じた場合は、直ちに使用をやめ、医師の診療を受けてください。お客様の体質や体調によっては、かゆみ、かぶれ、湿疹などが生じることがあります。各箇所の材質について▶P.9「材質一覧」
- ⚠ 乳幼児の手の届かない場所に保管してください。誤飲、窒息、傷害などの原因となります。

■ 医療機器近くおよび医療機関内でのご使用について

⚠ 警告

- ⚠ 植込み型心臓ペースメーカおよび植込み型除細動器などの医用電気機器を装着されている場合は、装着部から本製品を15cm以上離して携行および使用してください。電波により医用電気機器の作動に悪影響を及ぼす原因となります。
- ⚠ 自宅療養などにより医療機関の外で、植込み型心臓ペースメーカおよび植込み型除細動器以外の医用電気機器を使用される場合には、電波による影響について個別に医用電気機器メーカーなどにご確認ください。電波により医用電気機器の作動に悪影響を及ぼす原因となります。
- ⚠ 身動きが自由に取れないなど、周囲の方と15cm未満に近づくとおそれがある場合には、事前に本製品を電波の出ない状態に切り替えてください(機内モードまたは電源オフなど)。付近に植込み型心臓ペースメーカおよび植込み型除細動器などの医用電気機器を装着している方がいる可能性があります。電波により医用電気機器の作動に悪影響を及ぼす原因となります。
- ⚠ 医療機関内における本製品の使用については、各医療機関の指示に従ってください。電波により医用電気機器の作動に悪影響を及ぼす原因となります。

材質一覧

■ J A32 V04本体

使用場所	使用材料	表面処理
外装ケース	アルミ合金、PBT樹脂	アルマイト処理、アクリル系UV硬化塗装
音量上/下ボタン、電源ボタン、カメラパネル	アルミ合金	アルマイト処理
アウトカメラ(レンズ部)	化学強化ガラス	防汚処理
ディスプレイ	化学強化ガラス	防汚処理
撮影ライト/簡易ライト	PMMA樹脂	—
指紋センサー	エポキシ樹脂	アクリル系 焼付(熱乾燥)塗装
ICカード/microSDメモリカードトレイ	POM樹脂、ステンレス、アルミ合金、シリコンゴム	アクリル系UV硬化塗装

■ SIM取り出しピン(試供品)

使用場所	使用材料	表面処理
本体	ステンレス	—

取り扱い上のご注意

製品の故障を防ぎ、性能を十分に発揮できるようにお守りいただきたい事項です。よくお読みになって、正しくご使用ください。

■ 本体、内蔵電池、充電用機器、ICカード、SIM取り出しピン(試供品)、周辺機器共通

- 本製品に無理な力がかけられないように使用してください。多くのものが詰まった荷物の中に入れてたり、中で重い物の下になったりしないよう、ご注意ください。衣類のポケットに入れて座ったりするとディスプレイ、内部基板などの破損、故障の原因となります。
- また、外部接続器を外部接続端子やイヤホンマイク端子に差した状態の場合、コネクタ破損、故障の原因となります。外部に損傷がなくても保証の対象外となります。
- 本製品の防水性能(IPX5、IPX7相当)/防塵性能(IP5X)を発揮するために、カード挿入口カバーをしっかりと取り付けた状態で、ご使用ください。ただし、すべてのご使用状況について保証するものではありません。本製品内部に水を浸入させたり、指定の充電用機器(別売)、オプション品に水をかけたりしないでください。雨の中や水滴が付いたままでカード挿入口カバーの開閉は行わないでください。水が浸入して内部が腐食する原因となります。
- 調査の結果、これらの水濡れによる故障と判明した場合、保証対象外となります。
- 極端な高温・低温・多湿の場所では使用しないでください。
(周囲温度5℃~35℃、湿度35%~90%の範囲内でご使用ください。ただし、36℃~40℃であれば一時的な使用は可能です。)
 - ・本製品本体
 - ・ICカード(本製品本体装着状態)
- 極端な高温・低温・多湿の場所では使用しないでください。
(周囲温度5℃~35℃、湿度35%~85%の範囲内でご使用ください。)
 - ・充電用機器
 - ・周辺機器
- ほごりや振動の多い場所では使用しないでください。故障の原因となります。
- 外部接続端子、イヤホンマイク端子をときどき乾いた綿棒などで掃除してください。汚れていると接触不良の原因となる場合があります。また、このとき強い力を加えてそれぞれの接続端子を変形させないでください。
- お手入れは乾いた柔らかい布(めがね拭きなど)で拭いてください。乾いた布などで強く擦ると、ディスプレイに傷がつく場合があります。ディスプレイに水滴や汚れなどが付着したまま放置すると、シミになることがあります。またアルコール、シンナー、ベンジン、洗剤、ガラスクリーナーなどで拭くと、外装の印刷が消えたり、故障したりする原因となります。
- 一般電話・テレビ・ラジオをお使いになっている近くで使用すると影響を与える場合がありますので、なるべく離れてご使用ください。
- 充電中など、ご使用状況によっては本製品が温かくなることがありますが異常ではありません。
- 腐食性の薬品のそばや腐食性ガスの発生する場所に置かないでください。故障の原因となります。
- 屋外で雷鳴が聞こえたときは使用しないでください。落雷・感電のおそれがあります。
- 必ず指定の周辺機器をご使用ください。指定の周辺機器以外を使用した場合、故障の原因となります。
- 電子レンジなどの加熱調理機器や高圧容器に入れないでください。故障の原因となります。
- お客様による分解や改造、修理をしないでください。故障の原因となります。また、本製品の改造は電波法および電気通信事業法違反になります。
- 接続端子やイヤホンマイク端子をショートさせないため、指などの身体の一部や導電性異物(金属片・鉛筆の芯など)が触れたり、それらの異物が内部に入ったりしないようにしてください。故障の原因となります。
- 充電中に濡れた場合には直ちに指定の充電用機器(別売)の電源プラグを抜いてください。
- 自動車・原動機付自転車・自転車運転中や歩きながらの使用はしないでください。自動車・原動機付自転車運転中の使用は法律で禁止されています。また、自転車運転中の携帯電話の使用も法律などで罰せられる場合があります。
- かばんの中や布団などで覆われた状態での使用や充電は故障の原因となります。
- 指定の充電用機器(別売)や外部機器などをお使いになるときは、接続する端子に対してコネクタをまっすぐに抜き差ししてください。正しい方向で抜き差ししないと、故障の原因となります。
- カメラのレンズに直射日光などを長時間あてないようにしてください。故障の原因となります。
- 直射日光の当たる場所(自動車内など)や高温になる場所、極端に低温になる場所、湿気やほごりの多い場所で使用、保管、放置しないでください。故障の原因となる場合があります。
- ぐらついた台の上や傾いた場所など、不安定な場所には置かないでください。充電中やパイプレータ設定中は特にご注意ください。落下して、故障などの原因となります。
- 本製品を充電する際は、たこ足配線などでコンセントや配線器具の定格を超えて使用しないでください。

■ 本体について

- 本製品の電池は内蔵されており、お客様自身では交換できません。電池の交換については、ショップもしくはお客様までお問い合わせください。
- 強く押す、たたくなど故意に強い衝撃をディスプレイに与えないでください。傷の発生や破損の原因となる場合があります。
- ボタンやディスプレイの表面に爪や鋭利な物、硬い物などを強く押し付けしないでください。傷の発生や破損の原因となります。
- タッチパネルは指で軽く触れるように設計されています。指で強く押ししたり、先のとがったもの(爪/ボールペン/ピンなど)を押し付けたりしないでください。
- 改造された本製品は絶対に使用しないでください。改造された機器を使用した場合は電波法および電気通信事業法に抵触します。
本製品は電波法に基づく特定無線設備の技術基準適合証明等、および電気通信事業法に基づく端末機器の技術基準適合認定等を受けており、その証として、「技術マーク」が本製品本体内で確認できるようになっております。
＜確認方法＞ホーム画面→[設定]→[システム]→[認証情報]
本製品内部の改造を行った場合、技術基準適合証明などが無効となります。技術基準適合証明などが無効となった状態で使用すると、電波法および電気通信事業法に抵触しますので、絶対に使用されないようお願いいたします。
- 磁気カードやスピーカー、テレビなど磁力を有する機器を本製品に近づけると故障の原因となる場合がありますのでご注意ください。
強い磁気を近づけると誤動作の原因となります。
- キャッシュカード・クレジットカード・プリペイドカードなどの磁気カードを近づけないでください。記録内容が消失する場合があります。
- ポケットやかばんなどに収納するときは、ディスプレイが金属などの硬い部材に当たらないようにしてください。傷の発生や破損の原因となります。また金属などの硬い部材がディスプレイに触れるストラップは、傷の発生や破損の原因となる場合がありますのでご注意ください。
- 寒い場所から急に暖かい場所に移動させた場合や、湿度の高い場所、エアコンの吹き出し口の近くなど温度が急激に変化するような場所で使用された場合、本製品内部に水滴が付くことがあります(結露といえます)。このような条件下でのご使用は湿気による腐食や故障の原因となりますのでご注意ください。
- カメラのレンズやディスプレイの内側が温度や湿度などの使用環境によってくもる(結露する)ことがあります。本製品の故障や不具合ではありません。
- カメラのレンズやディスプレイの内側が結露しやすい環境について
以下のような温度の変化が大きい環境、または湿度が高い環境では、レンズやディスプレイの内側がくもる(結露する)場合があります。
 - ・ 気温の高い陸上から急に水温の低い水中に持ち込む
 - ・ 寒い場所から屋内などの暖かい場所に持ち込む
 - ・ 湿度が高い環境でカード挿入口カバーなどを開閉する
- くもりを取る方法
高温・多湿、砂やほこりの多い場所を避け、周囲の温度が一定の場所でカード挿入口カバーを開けた状態で放置し、周囲の温度になじませるとくもりが取れます。
- microSDメモリーカードのデータ書き込み中や読み出し中に、振動や衝撃を与えたり、電源を切ったりしないでください。データの消失・故障の原因となります。
- 光センサーを指でふさいだり、光センサーの上にシールなどを貼ったりすると、周囲の明暗に光センサーが反応できず、正しく動作しない場合がありますのでご注意ください。
- 近接センサーの上にシールなどを貼ると、センサーが誤動作し着信中や通話中にディスプレイの表示が常に表示されなくなる場合がありますのでご注意ください。
- 近接センサーが汚れていると、誤動作の原因となります。その場合は柔らかい布でセンサー部分を乾拭きしてください。
- 通常はカード挿入口カバーを開けた状態で使用してください。カバーを開めずに使用すると、ほこり・水などが入り故障の原因となります。
- 本製品内の ICカードやmicroSDメモリーカードの挿入口に液体、金属体などの異物を入れないでください。故障の原因となります。
- 落下させる、投げつける、踏みつけるなどの強い衝撃を与えないでください。故障の原因となります。
- 砂浜などの上に直に置かないでください。受話口、送話口(マイク)、スピーカーなどに砂などが入り音が小さくなったり、本製品本体内に砂などが混入したりすると故障の原因となります。

■ タッチパネルについて

- ディスプレイ表面が汚れていると、誤動作の原因となります。その場合は柔らかい布でディスプレイ表面を乾拭きしてください。
- ディスプレイにシールやシート類(市販の保護フィルムや覗き見防止シートなど)を貼ると、タッチパネルが正しく動作しない原因となる場合があります。
- ポケットやかばんなどに入れて持ち運ぶ際は、タッチパネルに金属などの伝導性物質が近づいた場合、タッチパネルが誤動作する場合がありますのでご注意ください。

■ 内蔵電池について



Li-ion 00

(本製品の内蔵電池は、リチウムイオン電池です。)

内蔵電池はお買い上げ時には、十分充電されていません。充電してからお使いください。また、長時間ご使用にならなかったときは、ご使用前に充電してください。

- 夏期、閉めきった(自動車)車内に放置するなど、極端な高温や低温環境では内蔵電池の容量が低下し、ご利用できる時間が短くなります。また、内蔵電池の寿命も短くなります。できるだけ、常温でお使いください。
- 内蔵電池は充電後、本製品を使わなくても少しずつ放電します。長い間使わないでいると、内蔵電池が放電してしまっている場合があるため、使う前に充電することをおすすめします。
- 内蔵電池は消耗品です。充電しても使用時間が極端に短いなど、機能が回復しない場合には寿命ですのでご使用をおやめください。電池は内蔵型のため、ショップなどでお預かりの後、有償修理となります。また、ご利用いただけない期間が発生する場合があります。あらかじめ、ご了承ください。なお、寿命は使用状態などにより異なります。
- 内蔵電池は、ご使用条件により寿命が近づくにつれて膨れる場合があります。これはリチウムイオン電池の特性であり、安全上の問題はありません。

■ 充電用機器について

- 指定の充電用機器(別売)の電源コードをアダプタ本体に巻きつけしないでください。また、指定の充電用機器(別売)のプラグやコネクタと電源コードの接続部を無理に曲げたりしないでください。指定の充電用機器(別売)やUSB接続ケーブルのコードの上に重いものをのせたり、引っ張るなど無理な力を加えたりしないでください。故障の原因となります。
- 指定の充電用機器(別売)の電源プラグをコンセントから抜くときは、電源プラグを持って抜いてください。ケーブルを引っ張るとケーブルが損傷するおそれがあります。

■ ICカードについて

- ICカードの取り外し、および挿入時には、必要以上に力を入れないようにしてください。ご使用になる 電話への挿入には必要以上の負荷がかからないようにしてください。
- 他のICカードリーダー/ライターなどに、ICカードを挿入して故障した場合は、お客様の責任となりますのでご注意ください。
- ICカードにシールなどを貼らないでください。
- 変換アダプタを取り付けた ICカードを挿入しないでください。故障の原因となります。
- カードに損傷を与えるようなこと(高温の場所での使用、火中投下、金属部への異物の接触、衝撃を与える、曲げたり荷重をかけたりする、濡らすなど)はしないでください。データの消失や故障の原因となります。

■ SIM取り出しピン(試供品)について

- SIM取り出しピン(試供品)に無理な力がかからないようにご使用ください。故障、破損の原因となります。

■ カメラ機能について

- 大切な撮影などをするときには、事前に試し撮りをし、画像を再生して正しく撮影されていることをご確認ください。
- 撮影が禁止されている場所では撮影しないでください。

■ 著作権・肖像権について

- お客様が本製品で撮影・録音したデータやインターネット上からダウンロードなどで取得したデータの全部または一部が、第三者の有する著作権で保護されている場合、個人で楽しむなどの他は、著作権法により、権利者に無断で複製、頒布、公衆送信、改変などはできません。また、他人の肖像や氏名を無断で使用・改変などをすると肖像権の侵害となるおそれがありますので、そのようなご利用もお控えください。なお、実演や興行、展示物などでは、個人で楽しむなどの目的であっても、撮影・録音を制限している場合がありますのでご注意ください。
- 撮影した静止画などをインターネットホームページなどで公開する場合は、著作権や肖像権に十分ご注意ください。

■ 本製品の記録内容の控え作成のお願い

- ご自分で本製品に登録された内容や、外部から本製品に取り込んだ内容で、重要なものは控えをお取りください。本製品のメモリは、静電気、故障などの不測の要因や、修理・誤った操作などにより、記録内容が消えたり変化したりする場合があります。

■ FCC認証情報

- 本製品は、Federal Communications Commission(FCC)の認証を受けています。本製品のFCC IDはJOYJA32です。また、以下の方法でも確認できます。

確認方法:

ホーム画面の「基本機能」から[設定]→[システム]→[認証情報]

防水／防塵／耐衝撃性能に関するご注意

本製品はカード挿入口カバーが完全に装着された状態で保護等級(JIS C 0920)のIPX5^{*1}相当、IPX7^{*2}相当の防水性能およびIP5X^{*3}相当の防塵性能を有しております(当社試験方法による)。

- また、MIL規格準拠^{*4}の耐衝撃性能を実現しております(当社試験方法による)。正しくお使いいただくために、「ご使用にあたっての注意事項」の内容をよくお読みになってからご使用ください。記載されている内容を守らずにご使用になると、浸水や砂・異物などの混入の原因となり、発熱・発火・感電・傷害・故障のおそれがあります。
- *1 IPX5相当とは、内径6.3mmのノズルを用いて、約3mの距離から約12.5リットル/分の水を3分以上注水する条件で、あらゆる方向からのノズルによる噴流水によっても、電話機としての性能を保つことです。
 - *2 IPX7相当とは、常温で水道水、かつ静水の水深1.0mの水槽に静かに本製品を沈めた状態で約30分間、水底に放置しても本体内部に浸水せず、電話機としての性能を保つことです。
 - *3 IP5X相当とは、直径75μm以下の塵埃(じんあい)が入った装置に電話機を8時間入れて攪拌(かくはん)させ、取り出したときに電話機の機能を有し、かつ安全に維持することを意味します。(塵埃(じんあい)の侵入を完全に防止するわけではありません。)
 - *4 MIL規格準拠
アメリカ国防総省が制定したMIL-STD-810G Method 516.6-Shockに準拠した落下試験(高さ1.22mから本製品を26方向で落下させる)を実施しています。
※日常生活における使用での耐衝撃性を想定していますので、投げつけたり、無理な落とし方をしたりするなど、過度な衝撃を与えた場合は壊れる可能性がありますのでご注意ください。また、本体の性能に異常がなくても落下衝撃にて傷などが発生します。
- すべての状況での動作を保証するものではありません。お客様の取り扱いの不備による故障と認められた場合は、保証の対象外となります。

ご使用にあたっての注意事項

- カード挿入口カバーをしっかり閉じてください。完全に閉まっていることで防水性能が発揮されます。
- 手や本製品が濡れている状態でのカード挿入口カバーの開閉は絶対にしないでください。
- 水道水以外の液体(海水、プールの水、温泉の湯、石けん、洗剤、入浴剤の入った水、アルコール、ジュース、調味料など)に浸けたり、かけたりしないでください。また、ペットの尿がかかる場所での使用はしないでください。
かかった場合には、速やかに水道水で洗い流してください。
- 砂浜などの上に直に置かないでください。受話口、送話口(マイク)、スピーカーなどに砂などが入り音が小さくなったり、本体内に砂などが混入したりすると発熱や故障の原因となります。
- 水中で使用しないでください。
- お風呂場、台所など、湿気の多い場所での長時間の使用、保管はしないでください。
- 水抜き後も、水分が残っている場合があります。ご使用にはさしつかえありませんが、濡れては困るものそばには置かないでください。また、服やかばんの中などを濡らすおそれがありますのでご注意ください。
- 受話口、送話口(マイク)、スピーカーなどに水がたまり、一時的に音が聞こえにくくなった場合は水抜きを行ってください。
- 耐水圧設計ではないので高い水圧を直接かけたり、長時間水中に沈めたりしないでください。
- 洗濯機や超音波洗浄機などで洗わないでください。
- 湯船には浸けないでください。耐熱設計ではありません。
- 急激な温度変化は、結露が発生し、故障の原因となります。寒い場所から暖かいお風呂場などに本製品を持ち込むときは、本体が常温になってから持ち込んでください。
- 本製品は水に浮きません。
- カード挿入口カバーについて
 - ・カード挿入口カバーはしっかりと閉じ、完全に装着した状態にしてください。接触面に微細なゴミ(髪の毛1本など)がわずかでも挟まると浸水の原因となります。
 - ・カード挿入口カバーを開閉する際は手袋などをしたまま操作しないでください。接触面は微細なゴミ(髪の毛1本など)がわずかでも挟まると浸水の原因となります。カバーを閉じる際、わずかでも水滴・汚れなどが付着している場合は、乾いた清潔な布で拭き取ってください。
 - ・カード挿入口カバーに劣化・破損があるときは、防水性能を維持できません。

カード挿入口カバーの閉じかた

矢印の方向に、ゆっくりと水平に差し込んでください。
トレイ部を収納してから①カバー全体を指の腹で押し込んでください。その後に②矢印の方向になぞり、カバーが浮いていることのないように確実に閉じてください。

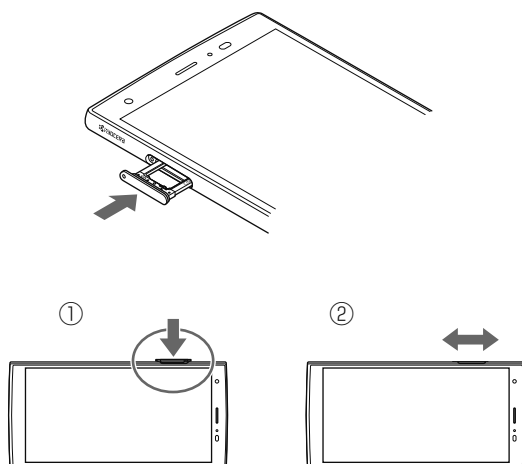

● 水以外が付着した場合

- ・万一、水以外(海水・洗剤・アルコールなど)が付着してしまった場合、すぐに水で洗い流してください。
- ・やや弱めの水流(6リットル/分以下)で蛇口やシャワーより約10cm離れた位置で常温(5℃~35℃)の水道水で洗えます。
- ・汚れた場合、ブラシなどは使用せず、カード挿入口カバーが開かないように押さえながら手で洗ってください。

● 水に濡れた後は

- ・水濡れ後は水抜きをし、カード挿入口カバーを開けないで、乾いた清潔な布で水を拭き取ってください。
- ・寒冷地では本体に水滴が付着していると、凍結することがあります。凍結したまま使用すると故障の原因となります。水滴が付着したまま放置しないでください。

● ゴムパッキンについて

- ・カード挿入口カバー周囲のゴムパッキンは、防水性能を維持するため大切な役割をします。傷付けたり、はがしたりしないでください。
- ・カード挿入口カバーを閉める際はゴムパッキンを噛み込まないようにご注意ください。噛み込んだまま無理に閉めようとすると、ゴムパッキンが傷付き、防水性能が維持できなくなる場合があります。接触面に微細なゴミ(髪の毛1本など)がわずかでも挟まると浸水の原因となります。
- ・水以外の液体(アルコールなど)が付着した場合は耐久性を維持できなくなる場合があります。
- ・カード挿入口カバーの隙間に、先のとがったものを差し込まないでください。本体が破損・変形したり、ゴムパッキンが傷付いたりするおそれがあり、浸水の原因となります。
- ・防水性能を維持するための部品は、異常の有無にかかわらず2年ごとに交換することをおすすめします。部品の交換については、お近くのショップまでご連絡ください。

● 耐熱性について

- ・熱湯に浸けたり、熱湯をかけたりしないでください。また、サウナでの使用やドライヤーなどで熱風を当てないでください。本製品は耐熱設計ではありません。

● 防塵について

- ・塵埃が本製品に付着したときには、直ちに水で洗い流すなどして完全に塵埃を除去してからご使用ください。

● 衝撃について

- ・本製品は耐衝撃性能を有しておりますが、日常生活における使用での耐衝撃性を想定していますので、投げつけたり、無理な落とし方をしたりするなど、過度な衝撃を与えた場合は壊れる可能性がありますのでご注意ください。

充電のときは

付属品、オプション品は防水／防塵性能を有しておりません。充電時、および充電後は次の点をご確認ください。

- ・本体が濡れている状態では絶対に充電しないでください。火災、やけど、けが、感電などの原因となります。
- ・本体が濡れていないかご確認ください。水に濡れた後に充電する場合は、よく水抜きをして乾いた清潔な布などで拭き取ってから、外部接続端子にUSB Type-Cプラグを接続してください。
- ・外部接続端子に水滴や異物が入っていないか確認の上、ご使用ください。
- ・濡れた手で指定の充電用機器(別売)に触れないでください。感電の原因となります。
- ・指定の充電用機器(別売)は、水のかからない状態で使用し、お風呂場、シャワー室、台所、洗面所などの水まわりでは使用しないでください。火災、やけど、感電・故障などの原因となります。また、充電しないときでも、お風呂場などに持ち込まないでください。火災、やけど、感電・故障などの原因となります。

水に濡れたときの水抜きについて

本製品を水に濡らした場合、必ず受話口、送話口(マイク)、スピーカーの水抜きをしてください。そのまま使用すると衣服やかばんなどを濡らす場合や音が聞こえにくくなる場合があります。

下記手順で水抜きを行ってください。

- 1 本製品表面の水分を繊維くずの出ない乾いた清潔な布などでよく拭き取ってください。

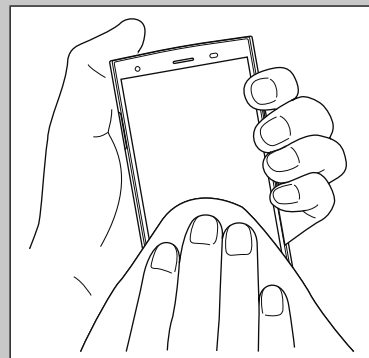

2 振りかたについて

①本製品をしっかり持ち、水が出なくなるまで本製品を矢印方向に振ります。

※ 振る際は周りに危険がないことを確認してください。

※ 本製品が飛び出さないように、しっかりと持ち水抜きをしてください。

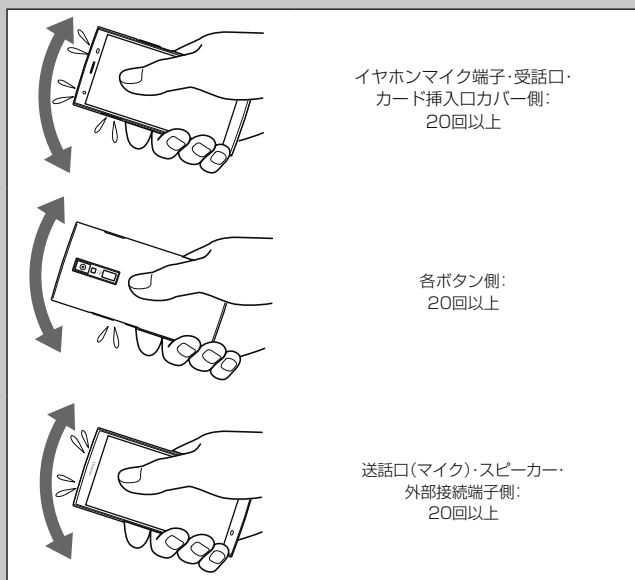

②出てきた水分を拭き取ります。

※ 受話口、送話口(マイク)、スピーカー、外部接続端子部、イヤホンマイク端子部や各ボタンは特に水が抜けにくいので、押し付けるように各部分を下側にして拭き取ってください。

③乾いたタオルや布の上に置き、常温でしばらく放置します。

3 繊維くずの出ない乾いた清潔な布などに本製品を軽く押し当て、受話口・送話口(マイク)・スピーカー・外部接続端子部・イヤホンマイク端子部などの隙間に入った水分を拭き取ってください。

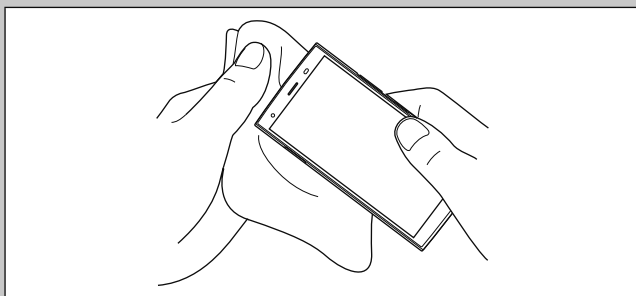

4 本製品から出た水分を十分に取り除いてから常温で1時間以上放置して乾燥させてください。

上記手順を行った後でも、本製品に水分が残っている場合があります。濡れて困るものには置かないでください。

また、衣服やかばんなどを濡らしてしまうおそれがありますのでご注意ください。

Bluetooth® / 無線LAN(Wi-Fi®)機能について

- ・本製品のBluetooth®機能は日本国内規格、FCC規格に準拠し、認定を取得しています。
- ・一部の国/地域ではBluetooth®機能の使用が制限されることがあります。海外でご利用になる場合は、その国/地域の法規制などの条件をご確認ください。
- ・本製品の無線LAN(Wi-Fi®)機能は日本国内規格、FCC規格に準拠し、認定を取得しています。
- ・一部の国/地域では無線LAN(Wi-Fi®)機能の使用が制限されることがあります。海外でご利用になる場合は、その国/地域の法規制などの条件をご確認ください。
- ・無線LAN(Wi-Fi®)やBluetooth®機器が使用する2.4GHz帯は、さまざまな機器が運用されています。場合によっては他の機器の影響によって通信速度や通信距離が低下することや、通信が切断することがあります。
- ・電気製品・AV・OA機器などの磁気を帯びているところや電磁波が発生しているところで使用しないでください。
- ・磁気や電気雑音の影響を受けると雑音が大きくなったり、通信ができなくなったりすることがあります(特に電子レンジ使用時には影響を受けることがあります)。
- ・テレビ、ラジオなどの近くで使用すると受信障害の原因となったり、テレビ画面が乱れたりすることがあります。
- ・近くに複数の無線LAN(Wi-Fi®)アクセスポイントが存在し、同じチャンネルを使用していると、正しく検索できない場合があります。
- ・航空機内での使用については制限があるため、各航空会社の指示に従ってください。
- ・通信機器間の距離や障害物、接続する機器により、通信速度や通信できる距離は異なります。

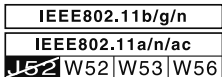

2.4GHz帯ご使用上の注意

本製品のBluetooth®機能/無線LAN(Wi-Fi®)機能は2.4GHz帯を使用します。この周波数帯では、電子レンジなどの家電製品や産業・科学・医療用機器のほか、ほかの同種無線局、工場の製造ラインなどで使用される免許を要する移動体識別用構内無線局、免許を要しない特定の小電力無線局、アマチュア無線局など(以下「ほかの無線局」と略す)が運用されています。

1. 本製品を使用する前に、近くで「ほかの無線局」が運用されていないことを確認してください。
2. 万一、本製品と「ほかの無線局」との間に電波干渉の事例が発生した場合には、すみやかに本製品の使用場所を変えるか、または機器の運用を停止(電波の放射を停止)してください。
3. ご不明な点やその他お困りのことが起きた場合は、ショップもしくはお客さまセンターまでご連絡ください。

memo

- ◎ 本製品はすべてのBluetooth®・無線LAN(Wi-Fi®)対応機器との接続動作を確認したものではありません。従って、すべてのBluetooth®・無線LAN(Wi-Fi®)対応機器との動作を保証するものではありません。
- ◎ 無線通信時のセキュリティとして、Bluetooth®・無線LAN(Wi-Fi®)の標準仕様に準拠したセキュリティ機能に対応しておりますが、使用環境および設定内容によってはセキュリティが十分でない場合が考えられます。Bluetooth®・無線LAN(Wi-Fi®)によるデータ通信を行う際はご注意ください。
- ◎ 無線LAN(Wi-Fi®)は、電波を利用して情報のやりとりを行うため、電波の届く範囲であれば自由にLAN接続できる利点があります。その反面、セキュリティの設定を行っていないときは、悪意ある第三者により不正に侵入されるなどの行為をされてしまう可能性があります。お客様の判断と責任において、セキュリティの設定を行い、使用することを推奨します。
- ◎ Bluetooth®・無線LAN(Wi-Fi®)通信時に発生したデータおよび情報の漏洩につきましては、当社では責任を負いかねますのであらかじめご了承ください。
- ◎ Bluetooth®と無線LAN(Wi-Fi®)は同じ無線周波数帯を使用するため、同時に使用すると電波が干渉し合い、通信速度の低下やネットワークが切断される場合があります。接続に支障がある場合は、今お使いのBluetooth®・無線LAN(Wi-Fi®)のいずれかの使用を中止してください。

本製品のBluetooth®機能および無線LAN(Wi-Fi®)機能は、2.4GHz帯の周波数を使用します。

- ・Bluetooth®機能:2.4FH1/XX1

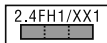

本製品は2.4GHz帯を使用します。変調方式としてFH-SS変調方式等を採用し、与干渉距離は約10m以下です。

移動体識別装置の帯域を回避することはできません。

- ・無線LAN(Wi-Fi®)機能:2.4DS4/OF4



本製品は2.4GHz帯を使用します。変調方式としてDS-SS方式およびOFDM方式を採用しています。与干渉距離は約40m以下です。

全帯域を使用し、移動体識別装置の帯域を回避可能であることを意味します。

利用可能なチャンネルは、国により異なります。

航空機内での使用は、事前に各航空会社へご確認ください。

5GHz帯ご使用上の注意

5.2GHz/5.3GHz帯(W52/W53)の屋外使用は電波法で禁止されています。但し、5.2GHz帯高出力データ通信システムの基地局、陸上移動中継局との通信を除きます。

本製品が使用するチャンネルは以下の通りです。

- ・W52 (5.2GHz帯/36, 38, 40, 42, 44, 46, 48ch)
- ・W53 (5.3GHz帯/52, 54, 56, 58, 60, 62, 64ch)
- ・W56 (5.6GHz帯/100, 102, 104, 106, 108, 110, 112, 116, 118, 120, 122, 124, 126, 128, 132, 134, 136, 140ch)

各種暗証番号/PINコードについて

各種暗証番号について

本製品をご使用いただく場合に、各種の暗証番号をご利用いただけます。ご利用いただく暗証番号は次の通りとなります。設定された各種の暗証番号は各種操作・ご契約に必要となりますので、お忘れにならないようご注意ください。なお、初期値は必ずお客様の独自の番号に変更のうえお使いください。

■ 暗証番号

使用例	① お留守番サービス、着信転送サービスを一般電話から遠隔操作する場合 ② お客さまセンター音声応答、ホームページでの各種照会・申込・変更をする場合
初期値	申込書にお客様が記入した任意の4桁の番号

■ スタート画面のセキュリティの設定

使用例	セキュリティの設定/解除をする場合
初期値	お買い上げ時の初期設定に従う

■ パスワード(NFC/おサイフケータイロック設定)

使用例	[NFC/おサイフケータイロック設定]を利用する場合
初期値	1234

PINコードについて

■ PINコード

第三者によるICカードの無断使用を防ぐために、電源を入れるたびにPINコードの入力を必要にすることができます。また、PINコードの入力可否を設定する場合にも入力が必要となります。

PINコードは3回連続で間違えるとコードがロックされます。ロックされた場合は、PINロック解除コードを利用して解除できます。

- ・お買い上げ時のPINコードは「1234」、入力可否は入力が不要な設定になっていますが、お客様の必要に応じてPINコードは4~8桁のお好きな番号、入力可否は入力が可能な設定に変更できます。
- ・入力が必要な設定で使用する場合は、必ずお客様独自の番号に変更の上ご使用ください。

■ PINロック解除コード

PINコードがロックされた場合に入力することでロックを解除できます。

- ・PINロック解除コードは、ICカードが取り付けられていたプラスチックカード裏面に印字されている8桁の番号で、お買い上げ時にはすでに決められています。
- ・PINロック解除コードを入力した場合は、新しくPINコードを設定してください。
- ・PINロック解除コードを10回連続で間違えた場合は、ショップ・PIPIもしくはお客さまセンターまでお問い合わせください。
- ・PINコードは「データの初期化」を行ってもリセットされません。

<この部分をコピーしてご使用ください>

【パスワード記載欄】	
GoogleアカウントID @gmail.com	セキュリティ(スタート画面):ロックNo. <input type="text"/>
Googleアカウントパスワード ID	セキュリティ(スタート画面):パスワード <input type="text"/>
IDパスワード	セキュリティ(スタート画面):パターン <input type="text"/>
FacebookアカウントID	<input type="text"/>
Facebookアカウントパスワード	<input type="text"/>

* アカウントやパスワードは、他人に知られることのないよう厳重に管理してください。

データ通信料についてのご注意

- ・本製品は常時インターネットに接続される仕様であるため、アプリケーションなどにより自動的にデータ通信が行われる場合があります。このため、ご利用の際はデータ通信料が高額になる場合がありますので、データ通信料定額/割引サービスへのご加入をおすすめします。
- ・本製品でのホームページ閲覧や、アプリケーションなどのダウンロード、アプリケーションによる通信、メールの送受信、各種設定を行う場合に発生する通信はインターネット経由での接続となり、データ通信は有料となります。
※ 無線LAN(Wi-Fi®)の場合はデータ通信料はかかりません。

アプリケーションについて

- ・アプリケーションのインストールは安全であることをご確認の上、自己責任において実施してください。アプリケーションによっては、ウイルスへの感染や各種データの破壊、お客様の位置情報や利用履歴、携帯電話内に保存されている個人情報などがインターネットを通じて外部に送信される可能性があります。
- ・万一、お客様がインストールを行ったアプリケーションなどにより不具合が生じた場合、当社では責任を負いかねます。この場合、保証期間内であっても有償修理となる場合がありますので、あらかじめご了承ください。
- ・お客様がインストールを行ったアプリケーションなどによりお客様ご自身または第三者への不利益が生じた場合、当社では責任を負いかねます。
- ・アプリケーションによっては、microSDメモ리카ードをセットしていないと利用できない場合があります。
- ・アプリケーションの中には動作中スリープモードに入らなくなったり、バックグラウンドで動作して電池の消耗が激しくなったりするものがあります。
- ・本製品に搭載されているアプリケーションやインストールしたアプリケーションはアプリケーションのバージョンアップによって操作方法や画面表示が予告なく変更される場合があります。また、本書に記載の操作と異なる場合がありますのであらかじめご了承ください。

アプリの権限を設定する

本製品の機能や情報にアクセスするアプリ/機能を初めて起動すると、アクセス権限の許可をリクエストする確認画面が表示されます。

確認画面が表示された場合は、内容をご確認の上、操作してください。

例:写真/動画を初めて起動した場合

1 アクセス権限の確認画面→[許可しない]/[許可]

通常は「許可」をタップし、機能の利用を許可してください。
利用する機能が複数ある場合、以降も同様に操作してください。

アプリごと/機能ごとに設定する

■ アプリごとに設定する場合

1 ホーム画面→[☰]→[設定]→[アプリと通知]

2 [XX個のアプリをすべて表示]→アプリを選択→[権限]→機能を設定

■ 機能ごとに設定する場合

1 ホーム画面→[☰]→[設定]→[アプリと通知]

2 [アプリの権限]→機能を選択→アプリを設定



memo

- ◎ 許可をしないとアプリ/機能を起動できない場合や、機能の利用が制限される場合があります。
- ◎ アプリ/機能によっては、許可についての説明画面が表示される場合があります。また、確認画面が複数回表示される場合や、表示が異なる場合があります。表示内容をよくご確認の上、画面の指示に従って操作してください。
- ◎ 本書では、確認画面の表示の記載については省略している場合があります。

マナーも携帯する

■ こんな場所では、使用禁止！

- ・自動車や原動機付自転車、自転車などの運転中は、音楽や動画を視聴しないでください。自動車・原動機付自転車運転中の携帯電話の使用は法律で禁止されています(自転車運転中の使用も法律などで罰せられる場合があります)。また、歩行中でも周囲の交通に十分ご注意ください。周囲の音が聞こえにくく、表示に気を取られ交通事故の原因となります。特に踏切、駅のホームや横断歩道ではご注意ください。
- ・航空機内での使用については制限があるため、各航空会社の指示に従ってください。

■ 周りの人への配慮も大切

- ・映画館や劇場、美術館、図書館などでは、発信を控えるのはもちろん、着信音で周囲の迷惑にならないように電源を切るか、マナーモードを利用しましょう。
- ・街中では、通行の邪魔にならない場所で使いましょう。
- ・携帯電話の画面を見ながらの歩行は大変危険です。歩行中または急に立ち止まるとの通話や操作は控えましょう。
- ・新幹線の中やホテルのロビーなどでは、迷惑のかからない場所へ移動しましょう。
- ・通話中の声は大きすぎないようにしましょう。
- ・電車の中など周囲に人がいる場合には、イヤホンなどからの音漏れに注意しましょう。
- ・携帯電話のカメラを使って撮影などする際は、相手の方の許可を得てからにしましょう。
- ・カメラ機能をご使用の際は、一般的なマラルを守りましょう。
- ・満員電車の中など混雑した場所では、付近に心臓ペースメーカーを装着している方がいる可能性があります。事前に本製品の「機内モード」へ切り替える、もしくは電源を切っておきましょう。
- ・病院などの医療機関が個々に使用禁止、持ち込み禁止と定めている場所では、その指示に従いましょう。

ご利用の準備

ご利用の準備	16
各部の名称と機能	16
ICカードについて	17
ICカードを取り付ける／取り外す	17
充電する	18
電源を入れる／切る	19
スタート画面について	19
初期設定を行う	20

ご利用の準備

各部の名称と機能

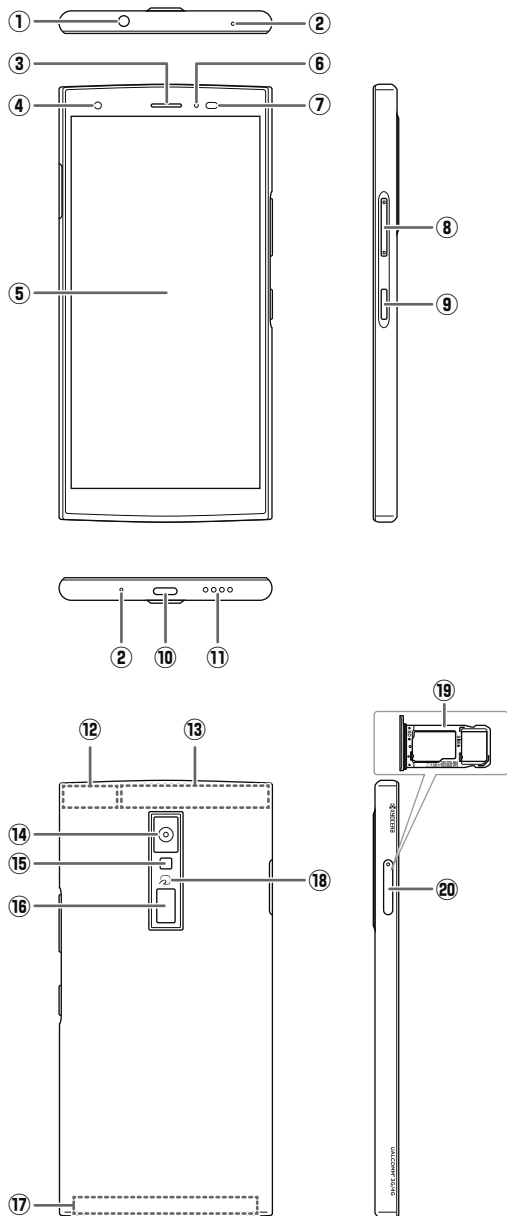

- ① イヤホンマイク端子
イヤホン(市販品)などの接続時に使用します。
- ② 送話口(マイク)
通話中の相手の方にごちらの声を伝えます。また、音声を録音するときにも使用します。通話中や動画の録画中は、マイクを指などで覆わないようにご注意ください。
- ③ 受話口
通話中の相手の方の声、伝言メモの再生音などが聞こえます。
- ④ インカメラ(レンズ部)
- ⑤ ディスプレイ(タッチパネル)
- ⑥ 着信ランプ/充電ランプ
点灯・点滅の動作につきましては「着信ランプ/充電ランプについて」(▶P.24)をご参照ください。
- ⑦ 近接センサー/光センサー
近接センサーは通話中のタッチパネルの誤動作を防ぎます。
また、光センサーは周囲の明るさを検知して、ディスプレイの明るさを調整します。
- ⑧ **+** **-** 音量上/下ボタン
音量を調節したり、「マナーモード」(▶P.25)を設定したりできます。
- ⑨ **電源** 電源ボタン
電源オン/オフやスリープモードの移行/解除などに使用します。
- ⑩ 外部接続端子
TypeC共通ACアダプタ01(別売)などの接続時に使用します。
- ⑪ スピーカー
着信音やアラーム音などが聞こえます。
- ⑫ 内蔵GPS/Bluetooth®/Wi-Fi®アンテナ部*
- ⑬ 内蔵サブアンテナ部*
- ⑭ アウトカメラ(レンズ部)
- ⑮ 撮影ライト/簡易ライト
- ⑯ 指紋センサー
指紋を登録している場合は、指紋認証で画面ロックを解除します。
- ⑰ 内蔵メインアンテナ部*
- ⑱ NFC(FeliCa対応)アンテナ部*
- ⑲ ICカード/microSDメモ리카ードトレイ
- ⑳ カード挿入口カバー

* アンテナは、本体に内蔵されています。アンテナ部付近を手で覆うと通話/通信品質に影響を及ぼす場合があります。



memo

- ◎ 本製品の背面カバーは取り外せません。無理に取り外そうとすると、破損や故障の原因となります。
- ◎ 本製品の電池は内蔵されており、お客様による取り外しはできません。強制的に電源を切り再起動する場合は、「強制的に電源を切り再起動する」(▶P.19)をご参照ください。

ICカードについて

ICカードにはお客様の電話番号などが記録されています。
本製品は Nano IC Card 04に対応しております。

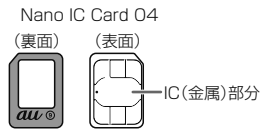

memo

- ◎ ICカードを取り扱うときは、故障や破損の原因となりますので、次のことにご注意ください。
 - ・ ICカードのIC(金属)部分には触れないでください。
 - ・ 正しい挿入方向をご確認ください。
 - ・ 無理な取り付け、取り外しはしないでください。
- ◎ ICカードを正しく取り付けられない場合や ICカードに異常がある場合はエラーメッセージが表示されます。
- ◎ 取り外した ICカードはなくさないようにご注意ください。
- ◎ 変換アダプタを取り付けた ICカードを挿入しないでください。故障の原因となります。

ICカードが挿入されていない場合

ICカードが挿入されていない場合は、次の操作を行うことができません。

- ・ 電話をかける* / 受ける
- ・ SMSの送受信
- ・ +メッセージの送受信
- ・ メールの初期設定および送受信
- ・ PINコード設定

本製品の電話番号およびメールアドレスの確認
上記以外でも、お客様の電話番号などが必要な機能がご利用できない場合があります。

※ 110(警察)・119(消防機関)・118(海上保安本部)への緊急通報も発信できません。ただし、海外では緊急通報に限り発信可能な場合があります(なお、緊急通報番号は国によって異なります)。

PINコードによる制限設定

ICカードをお使いになるうえで、お客様の貴重な個人情報を守るために、PINコードの変更やSIMカードのロックにより他人の使用を制限できます(▶P.13「PINコードについて」)。

ICカードを取り付ける / 取り外す

ICカードの取り付け / 取り外しは、本製品の電源を切ってから行ってください。

- ・ ICカードの取り付け / 取り外しは、同梱のSIM取り出しピン(試供品)をご使用ください。

ICカードを取り付ける

- 1 SIM取り出しピン(試供品)の先端をカード挿入口カバーの穴に差し込み、矢印の方向にゆっくと押し込む

ICカード / microSDメモ리카ードトレイが押し出されます。

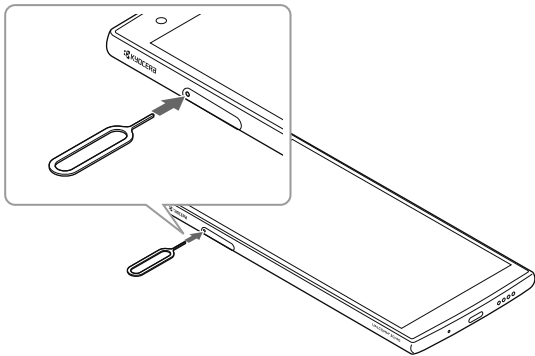

- 2 カード挿入口カバーを指でつまんでまっすぐに引き出し、本体からトレイを取り外す

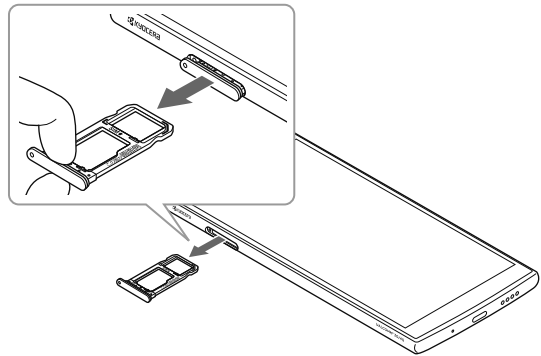

- 3 ICカードのIC(金属)部分を下にしてトレイにはめ込む

- ・ 切り欠きの位置にご注意ください。
- ・ トレイのツメの破損を防ぐため、ICカードを矢印の方向にすべり込ませるように取り付けてください。
- ・ ICカードがトレイから浮かないようにはめ込んでください。

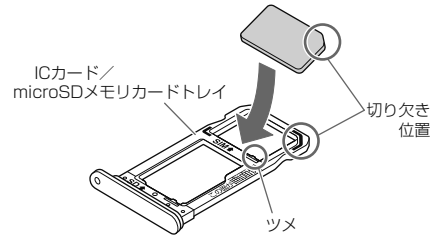

- 4 トレイごと本体に差し込んで奥までまっすぐ押し込む

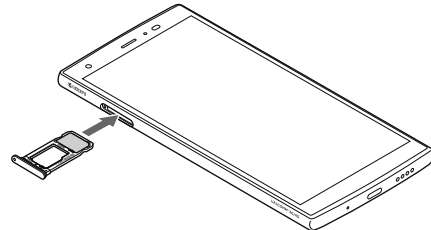

- 5 カード挿入口カバーをしっかりと押し、本体と段差がないことを確認

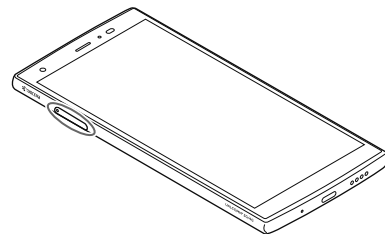

ICカードを取り外す

- 1 SIM取り出しピン(試供品)の先端をカード挿入口カバーの穴に差し込み、矢印の方向にゆっくと押し込む(▶P.17)
- 2 カード挿入口カバーを指でつまんでまっすぐに引き出し、本体からトレイを取り外す

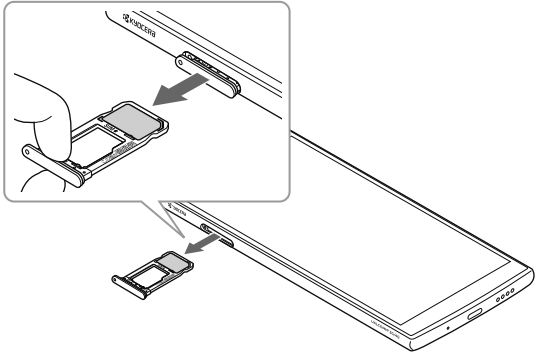

- 3 ICカードを取り出し、トレイを本体に差し込んで奥までまっすぐ押し込む

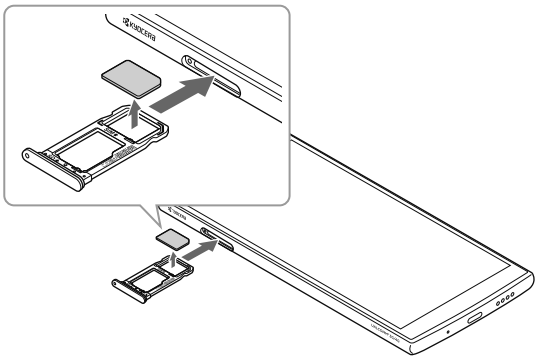

- 4 カード挿入口カバーをしっかりと押し、本体と段差がないことを確認(▶P.17)

充電する

お買い上げ時には、内蔵電池は十分に充電されていません。必ず充電してからお使いください。赤色に点灯していた充電ランプが緑色に変わったら充電完了です。

memo

- ◎ ACアダプタは、防水対応していません。本製品が濡れているときは、絶対に充電しないでください。
- ◎ 充電中、本製品が温かくなる場合がありますが異常ではありません。
- ◎ 周囲温度や本製品の温度が、極端に高温や低温になっている場合には、充電が停止することがあります。できるだけ常温の環境で充電してください。
- ◎ カメラ機能などを使用しながら充電した場合、充電時間は長くなる場合があります。
- ◎ 指定の充電用機器(別売)を接続した状態で各種の操作を行うと、短時間の充電/放電を繰り返す場合があります、電池のもちが悪くなります。
- ◎ 本製品の充電ランプが赤色に点滅したときは、接続などが正しいかご確認ください。それでも点滅する場合は、充電を中止して、ショップもしくは故障紛失サポートセンターまでご連絡ください。
- ◎ 接続端子に金属製のアクセサリや導電性異物(金属片・鉛筆の芯など)が触れたり、内部に入ったりしないようにしてください。

指定のACアダプタを使って充電する

TypeC共通ACアダプタ01(別売)を接続して充電する方法を説明します。指定のACアダプタ(別売)については、「周辺機器」(▶P.82)をご参照ください。

- 1 TypeC共通ACアダプタ01(別売)の電源プラグをコンセント(AC100V~240V)に差し込む

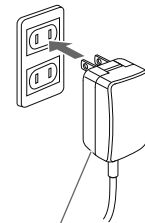

TypeC共通ACアダプタ01(別売)

- 2 TypeC共通ACアダプタ01(別売)のUSB Type-Cプラグを外部接続端子にまっすぐに差し込む

本製品の充電ランプが赤色に点灯したことを確認してください。本製品の電源が入っている場合は、ステータスバーに「」が表示されます。充電が完了すると、充電ランプの色が緑色に変わります。

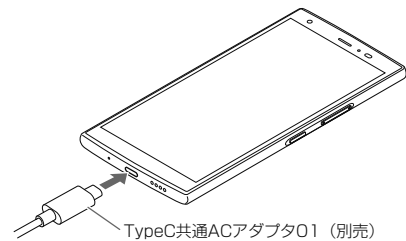

TypeC共通ACアダプタ01(別売)

- 3 充電が完了したら、外部接続端子からTypeC共通ACアダプタ01(別売)のUSB Type-Cプラグをまっすぐに引き抜く
- 4 TypeC共通ACアダプタ01(別売)の電源プラグをコンセントから抜く

memo

- ◎ 外部接続端子に外部機器を接続した状態で無理な力を加えると、破損の原因となりますのでご注意ください。
- ◎ 電池が切れた状態で充電すると、充電ランプがすぐに点灯しないことがあります。充電は開始しています。

パソコンを使って充電する

USB Type-Cケーブル(市販品)を利用して、本製品をパソコンの充電可能なUSBポートに接続して充電する方法を説明します。

1 パソコンが完全に起動している状態で、USB Type-Cケーブル(市販品)をパソコンのUSBポートに接続

2 USB Type-Cケーブル(市販品)のUSB Type-Cプラグを外部接続端子にまっすぐに差し込む

本製品の充電ランプが赤色に点灯したことを確認してください。充電が完了すると、充電ランプの色が緑色に変わります。

- ・パソコン上に新しいハードウェアの検索などの画面が表示された場合は、「キャンセル」を選択してください。

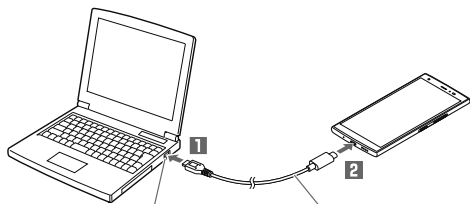

パソコンのUSBポート USB Type-Cケーブル(市販品)

3 充電が完了したら、USB Type-Cケーブル(市販品)を外部接続端子とパソコンから取り外す

memo

- ◎ 電池が切れた状態で充電すると、充電ランプがすぐに点灯しないことがあります。充電は開始しています。
- ◎ 指定のACアダプタでの充電と比べて時間が長くなる場合があります。また、お使いのパソコンによっても充電時間は変動します。

電源を入れる／切る

電源を入れる

1 着信ランプが点灯するまで[電源ボタン]を長く押す

スタート画面が表示されます(▶P.19)。

- ・初めて電源を入れたときは、初期設定が起動します。「初期設定を行う」(▶P.20)を参照して、必要に応じて設定を行ってください。

memo

- ◎ 電源を入れてから各種ロゴが表示されている間は、タッチパネルの初期設定を行っているため、画面に触れないでください。タッチパネルが正常に動作しなくなる場合があります。
- ◎ 初回起動時に初期設定の操作をスキップしても、後から設定することができます(▶P.20)。

電源を切る

1 [電源ボタン]を1秒以上長く押す

2 [電源を切る]

強制的に電源を切り再起動する

画面が動かなくなったり、電源が切れなくなったりした場合に、強制的に本製品の電源を切り再起動することができます。

1 [電源ボタン]と[音量上ボタン]を同時に11秒以上長く押す

memo

- ◎ 強制的に電源を切り再起動すると、保存されていないデータは消失します。本製品が操作できなくなったとき以外は行わないでください。

セーフモードについて

セーフモードとは、なんらかの不具合により本製品に問題が生じたときのための診断用の起動モードです。

1 [電源ボタン]を1秒以上長く押す

2 [電源を切る]をロングタッチ→[OK]

電源が切れ、自動的にセーフモードで再起動します。

セーフモードが起動すると画面左下に「セーフモード」と表示されます。

- ・セーフモードを起動するときは、事前に必要なデータをバックアップしてください。
- ・お客様ご自身で作成されたウィジェットが消える場合があります。
- ・セーフモードは通常の起動状態ではありません。通常ご利用になる場合はセーフモードを起動しないでください。

memo

- ◎ 電源が切れているときは、着信ランプが点灯するまで[電源ボタン]を長く押す→ロゴが表示されたら[音量下ボタン]を押し続けると、本製品をセーフモードで起動することができます。
- ◎ セーフモードを解除するには、電源を切り、再度電源を入れます。

スタート画面について

スタート画面は、電源を入れたときやスリープモードを解除したときに表示されます。

スタート画面からホーム画面を表示する

スタート画面が表示されたときは、次の操作でホーム画面を表示できます。

1 画面をスライド／フリック

ホーム画面が表示されます(▶P.23)。またはスリープモードに移行する前の画面が表示されます。

- ・画面下部に「[セキュリティの種類]」が表示されている場合は、スタート画面の「セキュリティの種類」(▶P.66)が「パターン」/「ロックNo.」/「パスワード」に設定されています。セキュリティロックを解除するとホーム画面が表示されます。
- ・Smart Lock(▶P.66)が設定されている場合は、画面下部の「[Smart Lock]」をタップすると、Smart Lockが一時的に解除され、設定しているセキュリティ解除方法が実行されます。
- ・指紋認証(▶P.25)を登録している場合は、画面下部に「[指紋認証]」が表示されます。指紋センサーに触れてセキュリティを解除できます。

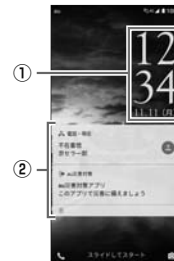

《スタート画面》

① 時計表示

② 通知表示

不在着信などのお知らせを表示します。

- ・通知をダブルタップすると通知されたアプリを起動します。

memo

- ◎ 「セキュリティの種類」(▶P.66)が「なし」の場合は、スタート画面は表示されません。
- ◎ 背景を変更したい場合は「画面の設定をする」(▶P.66)をご参照ください。

スリープモードについて

画面のバックライト点灯中に[電源ボタン]を押すか、一定時間操作しないと画面が一時的に消え、スリープモードに移行します。次の操作を行うと、スリープモードを解除できます。

1 スリープモード中に[電源ボタン]

スタート画面が表示されます(▶P.19)。

memo

- ◎ スリープモードに移行するまでの時間を変更するには、ホーム画面→[設定]→[ディスプレイ]→[スリープ]と操作して、時間を選択します。
- ◎ スリープモード中に[電源ボタン]を押して画面を表示する際は、画面に触れないでください。タッチパネルが正常に動作しなくなる場合があります。

初期設定を行う

お買い上げ後、初めて本製品の電源を入れたときは、自動的に初期設定画面が表示されます。画面の指示に従って、各機能の設定を行います。

・設定を行わない場合は、各操作で「スキップ」「次へ」などをタップした後、画面の指示に従って操作してください。

1 「日本語(日本)」が表示されていることを確認して[開始]

・「日本語(日本)」をタップすると、使用する言語を変更できます。

2 Wi-Fi®ネットワークを設定

・モバイルネットワークやWi-Fi®ネットワークを使用しない場合は、[スキップ] → [続行]と操作すると、名前を入力画面が表示されて入力した後に手順3に進みます。以降は画面の指示に従って操作してください。

3 アプリとデータのコピーを行う

・コピーする場合は[次へ] →以降、画面の指示に従って操作します。
・コピーしない場合は「コピーしない」をタップします。

4 Googleアカウントの設定を行う

5 Googleサービスの設定を確認する

6 指紋認証などのセキュリティの設定を行う

7 位置情報取得について確認する

8 「初期設定」を必要に応じて設定

Googleアカウントをセットアップする

Googleアカウントのセットアップ画面は、Googleアカウントが必要なアプリを初めて起動したときなどに表示されます。

1 Googleアカウントのセットアップ画面

■ Googleアカウントをすでにお持ちの場合

2 メールアドレスまたは電話番号を入力 → [次へ]

3 パスワードを入力 → [次へ]

4 画面の指示に従って操作

■ Googleアカウントをお持ちではない場合

2 [アカウントを作成] → 画面の指示に従って操作し、Googleアカウントを登録

■ ログインできない場合

1 ホーム画面 → [🔍] → URL表示欄を選択 → 「<http://www.google.com/accounts/recovery/>」を入力 → [実行]

2 画面の指示に従って操作



memo

- ◎ Googleアカウントをセットアップしない場合でも本製品をお使いになれますが、Duo、Gmail、Google PlayなどのGoogleサービスがご利用になれません。
- ◎ ログインするためにはGoogleアカウントおよびパスワードが必要です。

IDを設定する

IDを設定すると、スマートバスやGoogle Playに掲載されているアプリの購入ができる「かんたん決済」の利用をはじめとする、提供のさまざまなサービスがご利用になれます。

1 ホーム画面 → [🔍] → [設定] → [設定] → [設定メニュー] → [ID]

2 画面の指示に従って操作し、IDを設定

IDをすでに取得されている場合は、お持ちのIDを設定します。
IDをお持ちでない場合は、新規登録を行います。
画面の指示に従って操作してください。

基本操作

基本操作	22
タッチパネルの使いかた	22
ナビゲーションバーの使いかた	22
縦／横画面表示を切り替える	22
ホーム画面を利用する	23
ホームアプリを切り替える	23
アプリを起動する	24
本製品の状態を知る	24
最近使用したアプリを起動する	25
マルチウィンドウを利用する	25
マナーモードを設定する	25
メニューを表示する	25
スクリーンショットを撮影する	25
指紋認証機能を利用する	25
指紋認証機能のご利用にあたって	25
指紋を登録する	25
指紋認証を行う	25
文字入力	26
文字を入力する	26
文字入力の便利な機能を利用する	27
iWnn IMEの各種設定を行う	28

基本操作

タッチパネルの使いかた

本製品のディスプレイはタッチパネルになっており、指で直接触れて操作します。

• 以下の場合にはタッチパネルに触れても動作しないことがあります。また、誤動作の原因となりますのでご注意ください。

- 手袋をしたままでの操作
- 爪の先での操作
- 異物を操作面に寄せたままでの操作
- シート類(市販の保護フィルムや覗き見防止シートなど)やシールなどを貼った操作
- ディスプレイに水滴が付着または結露している状態での操作
- 濡れた指または汗で湿った指での操作
- 水中での操作

■ タップ／ダブルタップ

画面に軽く触れて、すぐに指を離します。また、2回連続で同じ位置をタップする操作をダブルタップと呼びます。

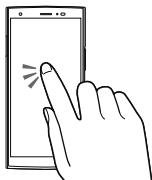

■ ロングタッチ

項目などに指を触れた状態を保ちます。

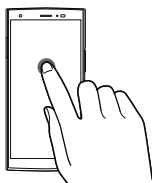

■ スライド／スワイプ

画面内で表示しきれないときなど、画面に軽く触れたまま、目的の方向へなぞります。

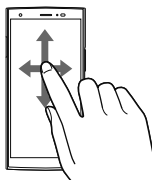

■ フリック

画面を指ですばやく上下左右にはらうように操作します。

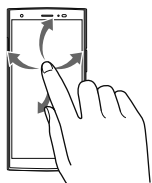

■ ズームイン／ズームアウト

2本の指で画面に触れたまま指を開いたり(ズームイン)、閉じたり(ズームアウト)します。

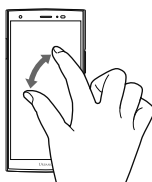

■ ドラッグ

項目やアイコンを移動するときなど、画面に軽く触れたまま目的の位置までなぞります。

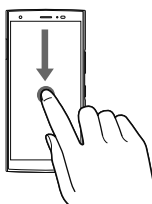

ナビゲーションバーの使いかた

画面下部のナビゲーションバーには次のボタンが表示されます。



◀ (戻る):

1つ前の画面に戻ります。文字入力画面で「**✓**」が表示された場合は、タップするとキーボードやメニューを非表示にします。

⊙ (HOME):

ホーム画面を表示します。ロングタッチするとGoogleアシスタントを起動できます。

☰ (履歴):

最近使用したアプリの一覧を表示します(▶P.25)。

マルチウィンドウ(▶P.25)起動中は「**☰**」に変わります。

memo

◎ 「ホームボタンを上へスワイプ」(▶P.67)をONに設定すると、アプリの一覧表示や切り替えをスワイプ操作で行うことができます。

縦／横画面表示を切り替える

「画面の自動回転」をONに設定すると、本製品の向きに合わせて、自動的に縦／横画面表示を切り替えることができます。

1 ホーム画面 → [設定] → [ディスプレイ] → 「画面の自動回転」を「**ON**」にする

memo

◎ 本製品を垂直に立てた状態で操作してください。本製品を水平に寝かせると画面表示が切り替わらない場合があります。

◎ アプリによっては、本製品の向きや設定にかかわらず画面表示が切り替わらない場合があります。

ホーム画面を利用する

お買い上げ時のホーム画面には、「標準ホーム」のホームアプリが設定されています。ホーム画面は、複数の画面で構成されており、左右にスライド/フリックすると画面を切り替えることができます。



《ホーム画面（標準ホーム）》

- ① ステータスバー
- ② ショートカット/フォルダ
- ③ アプリ一覧
- ④ クイック起動エリア

クイック起動エリアを利用する

⑤ クイック起動エリアにはよく使うアプリが配置されます。お買い上げ時は、**電話**・**メール**・**インターネット**・**カメラ**が登録されています。クイック起動エリアのアプリは、ホーム画面のどの画面でも固定で表示されます。

クイック起動エリアにアプリを追加する

- 1 ホーム画面→アプリをロングタッチ
- 2 クイック起動エリアにアプリをドラッグして、指を離す

memo

- ◎ クイック起動エリアのアプリを削除/非表示にするには、「アプリ/ウィジェットを削除する」(▶ P. 23)をご参照ください。
- ◎ クイック起動エリアのアプリを移動するには、アプリをロングタッチ→移動する位置にドラッグして指を離す、と操作してください。
- ◎ クイック起動エリアにフォルダを作成することもできます。アプリをロングタッチ→ドラッグして他のアプリに重ねてください。

天気アプリを利用する

天気情報を確認できます。

- 1 ホーム画面→天気を表示をタップ
天気アプリが起動します。
- 2 天気アプリの画面で天気の詳細を確認

memo

- ◎ 天気アプリの画面で**天気**→**+**と操作すると、その他の地域の天気情報を確認できます。

アプリ/ウィジェット/フォルダを利用する

アプリ、ウィジェット、フォルダをホーム画面に追加/移動/削除(非表示)することができます。

ウィジェット/フォルダを追加する

ウィジェットを追加する場合

- 1 ホーム画面→空きスペースをロングタッチ→[ウィジェット]
- 2 ウィジェットをロングタッチ→追加する位置にドラッグして、指を離す

フォルダを追加する場合

- 1 アプリをロングタッチ→ドラッグして他のアプリに重ねる
フォルダが作成されます。

memo

- ◎ 表示しているホーム画面に空きスペースがない場合などは追加できません。
- フォルダについて**
- ◎ フォルダを選択→フォルダ名をタップ→フォルダ名を入力すると、フォルダ名を変更できます。
- ◎ フォルダを選択→アプリをロングタッチ→フォルダの外にドラッグすると、アプリをフォルダから移動できます。
- ◎ アプリが1つになると、フォルダ表示は解除されます。

アプリ/ウィジェット/フォルダを移動する

- 1 移動するアプリ/ウィジェット/フォルダをロングタッチ
- 2 移動する位置にドラッグして、指を離す

アプリ/ウィジェットを削除する

- 1 削除するアプリ/ウィジェットをロングタッチ
- 2 画面上部の「削除」にドラッグして、指を離す

壁紙を変更する

- 1 ホーム画面→空きスペースをロングタッチ→[壁紙]
- 2 画面下部を左右にスライドして壁紙を選択→[壁紙に設定]
以降は、画面の指示に従って操作してください。
・「マイフォト」をタップすると、本製品やmicroSDメモリカードに保存されている画像を壁紙に設定できます。

ホーム画面を設定する

- 1 ホーム画面→空きスペースをロングタッチ→[ホームの設定]
ホーム設定画面が表示されます。

通知ドット	アプリアイコン上に通知ドットを表示するかどうかを設定します。
ホーム画面にアイコンを追加	新しいアプリをダウンロードしたときに、ホーム画面にアイコンを追加するかどうかを設定します。
Googleアプリの表示	ホーム画面を右にスライド/フリックしたときにGoogleアプリ画面を表示するかどうかを設定します。
アイコンの形の変更	アプリアイコンの形状を変更します。
アプリ一覧の表示順	アプリ一覧でのアプリの表示順を設定します。

ホームアプリを切り替える

お客様がホームアプリのインストールを行った場合は、本製品のホームアプリを切り替えることができます。

- 1 ホーム画面→**設定**→**設定**→**アプリと通知**→**デフォルトアプリ**→**ホームアプリ**→ホームアプリを選択
・お買い上げ時は「標準ホーム」のみ表示されています。

アプリを起動する

アプリケーションアイコンをタップしてそれぞれの機能を使用すると、機能によっては通信料が発生する場合があります。

1 ホーム画面→[アプリ一覧]

アプリ一覧が表示されます。
 ・ホーム画面で[ホーム]を上にスワイプしても、アプリ一覧を表示できます。

2 起動するアプリをタップ

・フォルダをタップした場合は、フォルダ内のアプリ一覧から起動するアプリをタップします。

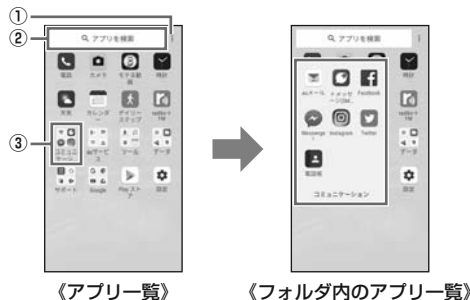

① メニューアイコン

アプリ一覧の並び順を変更できます。

② アプリを検索

アプリを検索できます。

③ フォルダ

タップするとフォルダごとに分類された複数のアプリが表示されます。



memo

◎ お買い上げ時にインストールされているアプリの一覧については「アプリケーション一覧」(▶P.44)をご参照ください。

本製品の状態を知る

アイコンの見かた

ステータスバーの左側には不在着信、新着メールや実行中の動作などをお知らせする通知アイコン、右側には本製品の状態を表すステータスアイコンが表示されます。

■ 主な通知アイコン

アイコン	概要
	不在着信あり
	新着+メッセージあり/新着SMSあり
	新着メールあり(メール)
	新着メールあり(Gmail)
	緊急速報メールあり
	スヌーズ中のアラームまたは解除せずに終了したアラームあり
	カレンダーの予定通知あり
	radiko+FMを再生中
	通話中または着信中
	伝言メモあり
	本体の空き容量が少ないとき
	他のBluetooth®機器からファイル受信リクエストあり
	データを送信/アップロード
	データを受信/ダウンロード
	インストール完了
	インストール済みアプリのアップデート通知
	ソフトウェア更新あり
	USBテザリング中
	Wi-Fi®テザリング中
	Bluetooth®テザリング中
	Wi-Fi®テザリングまたはBluetooth®テザリングとUSBテザリングを同時に使用中
	スクリーンショット完了
	microSDメモリアカードのマウント中

■ 主なステータスアイコン

アイコン	概要
	時刻
	電池レベル状態 100%/ 残量なし/ 充電中
	電波の強さ・通信状態(LTE/WiMAX 2+) レベル4/ 圏外/ 通信中 4G LTE/WiMAX 2+使用可能*/ ローミング中(ネットワークに応じた通信方式も合わせて表示します)
	機内モード設定中
	Wi-Fi®の電波の強さ レベル4/ レベル0
	アラーム設定あり
	マナーモード設定中
	Bluetooth®機能利用中 待機中/ 接続中
	伝言メモ設定中 伝言メモ設定中/ 伝言メモ全件録音済み
	VPN接続中
	GPS利用中
	データセーバー設定中

※ 日本国内においては、「LTE」「WiMAX 2+」の2つのネットワークをご利用いただけます。いずれの場合も画面表示は「4G」となります。回線の混雑状況等に応じ、より混雑が少ないと当社が判断したネットワークに接続します。

通知パネルについて

通知パネルでは、お知らせの確認や対応するアプリの起動ができます。また、よく使う機能のオン/オフをすぐに設定することができます。

1 ステータスバーを下にスライド

通知パネルが表示されます。

・[閉じる]をタップすると通知パネルを非表示にします。



① 日付のエリア

② ON/OFF設定アイコン

よく使う機能のオン/オフなどを設定します。
 通知パネルを下にスライドすると、表示されていないアイコンや画面の明るさ調節スライダ、設定メニューアイコンが表示されます。
 「編集」をタップすると、表示されるアイコンを変更できます。

③ お知らせ(通知)エリア

本製品の状態やお知らせの内容を確認できます。情報によっては、タップすると対応するアプリが起動します。

④ 通知を管理する

通知の表示方法をカスタマイズできます。

⑤ すべて消去

タップすると通知をすべて消去できます。ただし、消去できない通知もあります。



memo

◎ 通知パネルを上にもスライドしても、通知パネルを非表示にすることができます。

◎ 通知を個別に消去するには、消去したい通知を左右フリックします。

着信ランプ/充電ランプについて

着信ランプ/充電ランプの点灯/点滅により、充電中の充電状態、不在着信やメールの受信などをお知らせしたりします。

LEDの色と動作	通知内容
赤の点灯	充電中であることを示します。
緑の点灯	充電が完了したことを示します。
緑の点滅	着信時*、不在着信、通知メッセージがあることを示します。

※ お買い上げ時の設定です。「アプリと通知を設定する」(▶P. 65)でLEDの設定を変更できません。

最近使用したアプリを起動する

1

最近使用したアプリ表示一覧画面が表示されます。

2 使用するアプリをタップ



memo

○ 一覧からアプリを削除するには、操作 **2** で削除したいアプリを上フリックします。右フリックしてから「すべてクリア」をタップすると、最近使用したアプリがすべて削除されます。

画面の固定について

- 「画面の固定」(▶P.66)がオンの場合、アプリ表示上部のアイコンをタップ→[固定]→[はい]と操作すると画面を固定できます。画面を固定すると、固定した画面のアプリ以外の操作ができなくなります。
- 画面の固定中は以下の制限があります。
 - ・着信や第三者による位置検索ができなくなります。
 - ・他のアプリが正しく動作しなかったり、通知が表示されない場合があります。
- 固定を解除するには、とを同時にロングタッチします。

マルチウィンドウを利用する

画面を分割して複数のアプリを同時に表示できます。

1 アプリ起動中に→アプリ表示上のアイコンをタップ→[分割画面]

画面が2分割されます。

- ・画面中央のを画面端までスライドすると、マルチウィンドウが終了します。



memo

○ アプリによってはマルチウィンドウに対応していない場合があります。

マナーモードを設定する

マナーモードを設定することで、公共の場所で周囲の迷惑とならないように設定できます。

1 ステータスバーを下にスライド→

マナーモードが設定/解除されます。

- ・ (音量上ボタン) / (音量下ボタン) → [マナー] と操作するか、ホーム画面→ → [設定] → [音] → [マナーモード] → [ON] と操作しても、マナーモードを設定できます。

マナーモードの種別を変更する

1 マナーモード設定中に (音量上ボタン) / (音量下ボタン)

2 → [マナーモード] → [マナーモード種別] → [バイブレーション] / [ミュート] / [ドライブ]

- ・ホーム画面→ → [設定] → [音] → [マナーモード] → [マナーモード種別] と操作しても、種別を変更できます。



memo

- マナーモード設定中でもカメラのシャッター音や録画開始/終了音、タイマー音は鳴動します。
- 「ドライブ」を選択した場合、着信時は運転中であることをお知らせするアナウンスが流れ、自動的に伝言メモが起動します。
- マナーモード設定中に消音の状態ではデータが再生された場合、機能によっては、再生中に (音量上ボタン) / (音量下ボタン) を押しと音量を調節できます。

メニューを表示する

画面のメニューを表示する方法には、「」や「」などをタップして表示する方法と、入力欄や項目をロングタッチして表示する方法の2種類があります。

スクリーンショットを撮影する

(電源ボタン) と (音量下ボタン) を同時に1秒以上長く押し、現在表示されている画面を画像として保存(スクリーンショット)できます。保存完了後に通知パネルを開くと保存した画像を確認できます。



memo

- (電源ボタン) を1秒以上長く押し→[スクリーンショット]と操作しても、スクリーンショットを撮影できます。
- スクリーンショットを行った画像は、内部ストレージに保存されます。保存された画像は「File Commander」(▶P.57)で確認できます。
- アプリや機能によってはスクリーンショットが動作しない場合があります。

指紋認証機能を利用する

本製品には指紋センサーが搭載されており、登録した指で触れることで、画面ロックを指紋認証で解除できます。

指紋認証機能のご利用にあたって

指紋認証利用時のご注意

- ・指紋の特徴情報を利用して認証を行うため、特徴情報が少ないお客様の場合は、指紋認証を利用できないことがあります。
- ・認証性能(指で指紋センサーに正しく触れた際に指紋が認証される性能)は、お客様の使用状況により異なります。指の状態が次のような場合は、指紋の登録が困難になったり、認証性能が低下したりすることがあります。なお、手を拭く、手を洗う、認証する指を変える、指の登録範囲を広くするなど、認証性能が改善されることがあります。
 - お風呂上がりなどで指がふやけていたり、濡れていたりしている
 - 指に汗や脂(ハンドクリームなど)が多く付着している
 - 泥や油などで指が汚れている
 - 手荒れや、指に損傷(切傷やただれなど)がある
 - 指が極端に乾燥している
 - 太ったりやせたりして指紋が変化した
 - 指の表面が磨耗して指紋が薄い
 - 登録時に比べ、認証時の指の表面状態が極端に異なる
- ・指紋認証技術は完全な本人認証・照合を保証するものではありません。当社では第三者に本製品を使用されたこと、または使用できなかったことによる生じるいかなる損害に関して、一切責任を負いかねますのであらかじめご了承ください。

指紋センサー利用時のご注意

- ・ぶつけたり、強い衝撃を与えないでください。また、表面をひっかいたり、先の尖ったものでつついたりしないでください。故障および破損の原因となることがあります。
- ・指紋センサーにシールを貼ったり、インクなどで塗りつぶしたりしないでください。
- ・指紋センサーが汚れると、指紋の読み取りが困難になったり、認証性能が低下したりすることがあります。指紋センサー表面は時々柔らかい布などで清掃してください。

指紋を登録する

1 ホーム画面→ → [設定] → [セキュリティと現在地情報] → [指紋]

- ・追加で指紋を登録する場合は、ホーム画面→ → [設定] → [セキュリティと現在地情報] → [指紋] → セキュリティを解除 → [指紋を追加] と操作します。
- ・セキュリティを「なし」に設定した場合は、セキュリティを設定後に指紋を登録します。

2 [次へ]

以降は画面の指示に従って操作してください。

登録が終了すると、指紋が追加されたことをお知らせする画面が表示され、「別の指紋を登録」をタップすると他の指紋を登録できます。

- ・画面ロックの解除方法を設定する画面が表示された場合は、画面の指示に従って設定してください。設定した解除方法は、指紋認証を利用できないときに使用できます。
- ・画面ロックの解除方法を入力する画面が表示された場合は、設定した解除方法を入力し、画面の指示に従って操作してください。



memo

- 指紋設定画面では、次の操作ができます。
 - ・指紋の名前を変更するには、登録した指紋をタップ→名前を入力→[OK]と操作します。
 - ・指紋を削除するには、登録した指紋の → [削除] と操作します。

指紋認証を行う

1 スリープモード中やスタート画面表示中に、登録した指で指紋センサーに触れる

スタート画面でをスライド/フリックすると、設定した画面ロックの解除方法を入力する画面が表示されます。



memo

- 指紋認証が5回連続して認識されなかった場合は、指紋認証ができなくなります。しばらくしてから再度指紋認証を行うか、をスライド/フリックして設定した画面ロックの解除方法を入力してください。

文字入力

文字を入力する

文字入力には、ソフトウェアキーボードを使用します。
ソフトウェアキーボードは、連絡先の登録時やメール作成時などの文字入力画面で入力欄をタップすると表示されます。

メニューバーについて

iWnn IMEメニューを表示したり、よく使う機能を設定して起動したり、画面調整をすることなどができます。

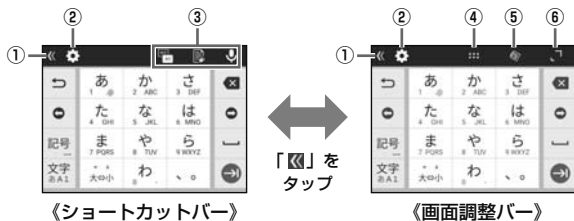

- ① **メニューバー切替ボタン**
メニューバーの表示を切り替えます。
タップするたびに、ショートカットバーと画面調整バーに切り替わります。
- ② **iWnn IMEメニューボタン**
iWnn IMEメニューを表示します。
- ③ **ショートカットボタン**
メニューバーにiWnn IMEメニューの機能を設定して起動できます。
・ショートカットバー表示中に「[]」をタップし、設定したいショートカットボタンをタップし、設定メニューをタップします。
- ④ **位置移動ボタン**
タップして移動する位置へドラッグし、指を離すと、キーボードの表示位置を移動できます。
- ⑤ **フローティングモードボタン**
キーボードのスタイルには、通常モードとフローティングモードがあります。フローティングモードに切り替えると、キーボードの表示位置や透過度、サイズを設定できます。
「[]」をタップすると通常モードに戻ります。
・フローティングモード中に表示される「[]」をタップして表示されるスライダを左(透過度を上げる)または右(透過度を下げる)にドラッグして、キーボードの透過度を変更できます。
- ⑥ **サイズ変更ボタン**
タップしてドラッグすると、キーボードのサイズを変更できます。

iWnn IMEメニューを表示する

1 文字入力画面(テンキーボード/QWERTYキーボード/50音キーボード)→[]

iWnn IMEメニューが表示されます。
・説明画面が表示されたときは、画面の指示に従って操作してください。

2	キーボードタイプ	▶P. 26「キーボードを切り替える」
	入力モード切替	入力する文字種を切り替えます。
	単語登録	英語やその他のよく使う単語を登録します。
	キーボードイメージ	キーボードイメージをダウンロードして設定することができます。
キー操作	キー操作音	キーをタップしたときにキー操作音を鳴らすかどうかを設定します。
	キー操作パイプ	キーをタップしたときに、パイプレータを有効にするかどうかを設定します。
	キー操作パイプ時間	キーをタップしたときの振動時間を設定します。
	フリック・トグル	フリック入力
	フリック感度	フリック入力時のフリックの感度を設定します。
	トグル入力	フリック入力があるとき、同じキーに割り当てられた文字を、そのキーを繰り返してタップすることによって切り替えるかどうかを設定します。
	自動カーソル移動	文字入力後、自動でカーソルが移動するまでの間隔を設定します。 ・カーソル移動後でも、「(濁点) / (半濁点)」の付加や、大文字 / 小文字の変換を行うことができます。
外部アプリ連携	引用入力(プラグイン)	▶P.27「引用入力(プラグイン)」を利用する」
	プラグインへの全文送信	文字入力欄の全文をプラグインに送信するかどうかを設定します。
	外部変換エンジン	本製品においては動作しません。
	自動外部変換	本製品においては動作しません。
辞書	日本語	▶P.28「ユーザー辞書に登録する」
	英語・その他	

学習辞書リセット	学習辞書の登録内容をすべて削除します。 ・絵文字 / 記号 / 顔文字の入力履歴も削除されます。
設定リセット	iWnn IMEの設定を初期化します。
その他	▶P.28「iWnn IMEの各種設定を行う」

キーボードを切り替える

- 1 **iWnn IMEメニュー→[キーボードタイプ]→キーボードを選択**
キーボードが切り替わります。詳細は「テンキーボード/QWERTYキーボード/50音キーボードで入力する」(▶P.26)をご参照ください。

memo

◎ 文字入力画面(テンキーボード/QWERTYキーボード/50音キーボード)で画面右下に表示されている「[]」をタップすると、「Google音声入力」と「日本語(iWnn IME)」に切り替えられます。

テンキーボード/QWERTYキーボード/50音キーボードで入力する

■文字入力画面(テンキーボード)

一般的な携帯電話と同じ順序で文字が並んでいるキーボードです。キーボードをタップするたびに文字が切り替わります。また、「フリック入力」を行うこともできます。詳しくは「フリック入力について」(▶P.27)をご参照ください。

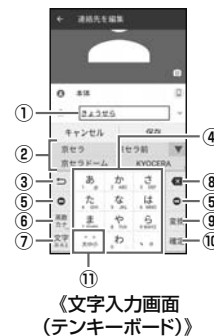

《文字入力画面(テンキーボード)》

■文字入力画面(QWERTYキーボード)

一般的なパソコンと同じ順序で文字が並んでいるキーボードです。キーボードをタップすると、ボタンに表示されている文字が入力されます。日本語は「ローマ字」で入力します。

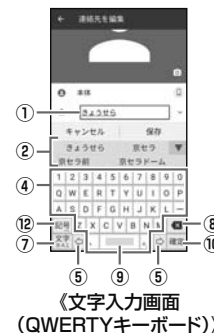

《文字入力画面(QWERTYキーボード)》

■文字入力画面(50音キーボード)

50音順に文字が並んでいるキーボードです。キーボードをタップすると、ボタンに表示されている文字が入力されます。

・縦書き(右) / 縦書き(左) / 横書きの3種類のキーボードがあります。

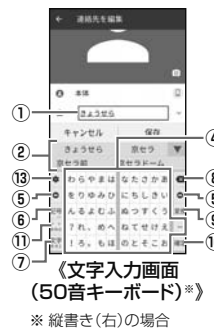

《文字入力画面(50音キーボード)※》
※ 縦書き(右)の場合

① 文字入力エリア

② 通常変換候補リスト / 予測変換候補リスト

文字を入力して「[]」をタップすると、通常変換候補リストが表示されます。「予測変換」を有効に設定している場合は、文字を入力すると予測変換候補リストが表示され、入力が確定すると、さらに入力が予想される候補も表示されます。

・「[]」をタップすると候補リストの表示エリアを拡大できます。元の表示に戻すには、「[]」をタップします。

- ③ **バックボタン／戻すボタン**
 ◀: 同じキーに割り当てられた文字を逆の順に表示します。
 ⌫: 文字入力確定後にタップして未確定の状態に戻すなど、直前の操作をキャンセルします。
- ④ **ソフトウェアキーボード**
 各キーに割り当てられた文字を入力できます。
- ⑤ **カーソルボタン**
 カーソルを左／右に移動します。文字入力中／変換時は、文字の区切りを変更します。
- ⑥ **絵文字・記号・顔文字ボタン／英数・カナボタン**
 📄: 絵文字／記号／顔文字一覧を表示します。ロングタッチすると、引用入力(プラグイン)(▶P.27)を利用できます。
 📄: 入力したキーに割り当てられているひらがな、カタカナ、英字、数字、予測される日付や時間が変換候補に表示されます。ロングタッチすると、引用入力(プラグイン)(▶P.27)を利用できます。
 ※ 操作する画面やアプリなどによっては、入力できない文字種があります。
- ⑦ **文字種切替ボタン**
 入力する文字種を切り替えます。
 タップするたびに、表示が次のように変更されます。
 📄: ひらがな漢字入力 📄: 半角英字入力
 📄: 半角数字入力
 • テンキーボードで文字種切替ボタンを右にスライドしても、ひらがな漢字／半角英数／半角数字／音声入力に切り替えることができます。
 • iWnn IMEメニューの「入力モード切替」では、カタカナや全角文字など他の文字種に切り替えることもできます。
 📄: 全角英字入力 📄: 全角数字入力
 📄: 全角カタカナ入力 📄: 半角カタカナ入力
 ※ 操作する画面やアプリなどによっては、入力できない文字種があります。
- ⑧ **削除ボタン**
 選択した文字やカーソルの左の文字を削除します。
- ⑨ **変換ボタン／スペースボタン**
 📄: 通常変換候補リストを表示します。
 • ひらがな入力中に表示されます。
 ␣: スペースを入力します。
 • 文字未入力時や数字／英字入力中などに表示されます。
- ⑩ **確定ボタン／Enterボタン**
 📄: 入力中の文字を確定します。
 ⏎: カーソルの位置で改行します。
 • アプリや入力中の項目によって、表示が切り替わります。
- ⑪ **大文字／小文字切替ボタン**
 ひらがな／カタカナ入力時に「📄」をタップすると、入力した文字を大文字／小文字に切り替えたり、濁点／半濁点を付けたりします。
 英字入力時に「📄」をタップすると、入力した英字を大文字／小文字に切り替えれます。
- ⑫ **シフトボタン**
 QWERTYキーボードで英数字を入力中は、「📄」が表示されます。
 タップするたびに、小文字入力／大文字入力ロック／大文字入力を切り替えます。
 また、QWERTYキーボードで全角数字入力／半角数字入力時にタップすると、入力できる記号を切り替えられます。
- ⑬ **設定ボタン**
 iWnn IME設定を表示します。

memo

予測変換について

- ◎ ひらがな入力中に「📄」をタップすると通常変換候補リストに切り替えられます。
 「📄」をタップすると、再度予測変換候補リストに切り替えられます。
- ◎ 「日本語ワイルドカード予測」(▶P.28)または「ワイルドカード予測」(▶P.28)を設定している場合は、字数を指定して変換させることができます。カーソルが文末または未確定の文字の右位置にあるとき、「📄」(QWERTYキーボードでは「📄」)をタップするたびに「📄」が表示されます。「📄」は任意の1文字とし、変換候補には入力文字数以上の候補を表示します。

フリック入力について

ソフトウェアキーボードが「テンキーボード」の場合、キーを上下左右にフリックすることで、キーを繰り返してタップすることなく、入力したい文字を入力することができます。

キーをタップすると、フリック入力が入力できる候補が表示されます。そのまま入力したい文字が表示されている方向にフリックすると、文字入力エリアに文字が入力されます。例えば「あ」を入力する場合は「あ」をタップするだけで入力でき、「お」を入力する場合は「あ」を下にフリックすると入力されます。



文字入力の便利な機能を利用する

絵文字／記号／顔文字を入力する

- 1 **文字入力画面(テンキーボード／QWERTYキーボード／50音キーボード)→[📄]**
 絵文字／記号／顔文字一覧画面が表示されます。
 文字入力画面に変換対象がない状態で表示されます。
- 2 **絵文字／記号／顔文字を選択**

絵文字／記号／顔文字一覧画面の操作

- 📄: 文字入力画面に戻る
- 🗑️: 選択した文字やカーソルの左の文字の削除

memo

- ◎ 操作するアプリや画面によっては、一覧画面の表示方法が異なる場合や、絵文字／記号／顔文字の表示や入力ができない場合があります。

文字を切り取り／コピーしてから貼り付ける

- 1 **文字入力画面→文字入力エリアをロングタッチ→[📄]／[📄]をドラッグして、範囲を選択**
- 2 **[切り取り]／[コピー]**
- 3 **貼り付ける位置をタップしてカーソルを移動→📄をタッチ→[貼り付け]**
 貼り付け一覧画面が表示されます。
- 4 **貼り付ける文字を選択**

引用入力(プラグイン)を利用する

引用入力(プラグイン)を利用すると、引用入力など、いろいろな文字入力に関する機能を拡張できます。

- 1 **文字入力画面(テンキーボード／QWERTYキーボード／50音キーボード)→[📄]をロングタッチ**
- 2 **[プロフィール引用]／[電話帳引用]**

引用入力(プラグイン)を設定する

引用入力(プラグイン)を利用するかどうかの設定を行います。
 お買い上げ時は、「使用する」に設定されています。

- 1 **iWnn IMEメニュー→[その他]→[外部アプリ連携]**
- 2 **[引用入力(プラグイン)]→[使用する]**

iWnn IMEの各種設定を行う

iWnn IMEでのキー操作時の操作音やバイブレータなどを設定できます。

1 iWnn IMEメニュー→[その他]

iWnn IMEの各種設定画面が表示されます。

2	入力言語	システム言語を使用	入力言語にシステム言語を使用するかどうかを設定します。	
		日本語	入力言語に日本語を使用するかどうかを設定します。	
表示	キーボードタイプ		ソフトウェアキーボードのタイプを変更します。	
	キーボードイメージ		キーボードイメージをダウンロードして設定することができます。	
	言語切り替えキーを表示		言語切り替えキーを表示するかどうかを設定します。	
	他の入力方法に切り替え		ソフトウェアキーボードを変更するキーを表示するかどうかを設定します。オンにすると、キーボードに「  」が表示され、ロングタッチすると他の入力方法に切り替えることができます。	
	Undoキーを表示		戻すボタンを表示するかどうかを設定します。	
	左右キーを表示		QWERTYキーボードでカーソルキーを表示するかどうかを設定します。	
	数字キーを表示		QWERTYキーボードで数字キーを表示するかどうかを設定します。	
	フルスクリーンモード		フルスクリーンモードを有効にするかどうかを設定します。	
	候補表示エリア		ソフトウェアキーボードで文字入力する際に、予測変換などの変換候補リストを表示する行数を変更したり、常に候補表示エリアを表示するかどうかを設定したりします。	
	半角英字モード		日本語ソフトウェアキーボード使用時に、半角英字モードを有効にするかどうかを設定します。	
	予測/変換	日本語候補学習		日本語入力時、変換候補リストから確定した文字を学習するかどうかを設定します。
		日本語予測変換		日本語入力時、よく使う言葉や過去に変換・確定した文節を途中まで入力したときに変換候補を予測表示するかどうかを設定します。
		日本語ワイルドカード予測		日本語入力時、ワイルドカード予測機能(▶P.27)を利用するかどうかを設定します。
日本語入力補正			日本語入力時に入力ミスの修正候補を表示するかどうかを設定します。	
半角スペース入力			全角文字入力時でも、半角スペースを入力するかどうかを設定します。	
候補学習			日本語以外を入力時、変換候補リストから確定した文字を学習するかどうかを設定します。	
予測変換			日本語以外を入力時、よく使う言葉や過去に変換・確定した文節を途中まで入力したときに変換候補を予測表示するかどうかを設定します。	
ワイルドカード予測			日本語以外を入力時、ワイルドカード予測機能(▶P.27)を利用するかどうかを設定します。	
入力補正			QWERTYキーボードで半角英字入力時、入力ミスの修正候補を表示するかどうかを設定します。	
自動スペース入力			半角英字入力時に、変換候補の単語を選択するとスペースを自動入力するかどうかを設定します。	
自動大文字変換			半角英字入力時に、文頭の文字を自動的に大文字に変換するかどうかを設定します。	
キー操作		キー操作音		キーをタップしたときにキー操作音を鳴らすかどうかを設定します。
		キー操作バイブ		キーをタップしたときに、バイブレータを有効にするかどうかを設定します。
	キー操作バイブ時間		キーをタップしたときの振動時間を設定します。	
	キーポップアップ		タップしたキーを拡大表示させるかどうか、フリック入力のガイドを表示させるかどうかを設定します。	
	括弧内カーソル移動		括弧(「」,「」など)入力時に、括弧内にカーソルを移動するかどうかを設定します。	
	フリック入力		フリック入力機能(▶P.27)を利用するかどうかを設定します。	
	フリック感度		フリック入力時のフリックの感度を設定します。	
	トグル入力		フリック入力があるとき、同じキーに割り当てられた文字を、そのキーを繰り返しタップすることによって切り替えるかどうかを設定します。	
	自動カーソル移動		文字入力後、自動でカーソルが移動するまでの間隔を設定します。 ・カーソル移動後でも、` (濁点) / ` (半濁点) の付加や、大文字/小文字の変換を行うことができます。	

外部アプリ連携	引用入力(プラグイン)	▶P.27「引用入力(プラグイン)を利用する」 プラグインへの全文送信 文字入力欄の全文をプラグインに送信するかどうかを設定します。
	辞書	日本語 英語・その他 ▶P.28「ユーザー辞書に登録する」
その他	学習辞書リセット	学習辞書の登録内容をすべて削除します。 ・絵文字/記号/顔文字の入力履歴も削除されます。
	設定リセット	iWnn IMEの設定を初期化します。

ユーザー辞書に登録する

よく利用する単語などの読みと表記を、日本語と英語・その他の入力モードそれぞれ最大500件まで登録できます。文字の入力時に登録した単語などの読みを入力すると、変換候補リストに表示されます。

1 iWnn IMEメニュー→[辞書]→[日本語]/[英語・その他]

ユーザー辞書単語一覧画面が表示されます。

2 [:]→[登録]

3 読み/単語を入力→[OK]



memo

- ◎ 登録した単語を編集する場合は、ユーザー辞書単語一覧画面→編集する単語を選択→[:]→[編集]と操作します。
- ◎ ユーザー辞書単語一覧画面→削除する単語を選択→[:]→[削除]→[OK]と操作すると、選択した単語を削除できます。また、ユーザー辞書単語一覧画面→[:]→[すべて削除]→[OK]と操作すると、すべての単語を削除できます。

電話・連絡先

電話	30
電話をかける.....	30
電話を受ける.....	31
伝言メモを利用する.....	31
自分の電話番号を確認する(プロフィール).....	31
電話帳	32
電話帳について.....	32
連絡先を登録する.....	32
連絡先から電話をかける.....	32
連絡先を編集/削除する.....	32
グループを設定する.....	32
お気に入りを設定する.....	32
救急あんしん情報を利用する.....	32
連絡先をインポート/エクスポートする.....	33

電話

電話をかける

- 1 ホーム画面→[📞]→「ダイヤルキー」タブをタップ
電話番号入力画面が表示されます。
- 2 電話番号を入力
一般電話へかける場合には、同一市内でも市外局番から入力してください。
「✖」: 入力した数字を1桁削除
「☑」(ロングタッチ): すべての数字を削除
「📞」: 電話帳を起動
「📞」: ▶P.30「電話番号入力画面のメニューを利用する」
- 3 [🔊]→通話
通話中に[🔊] (音量上ボタン) / [🔊] (音量下ボタン) を押し、通話音量 (相手の声の大きさ) を調節できます。
• [🔊] をタップすると、通話を終了します。



memo

- ◎ 発信中 / 通話中に顔などによって画面を覆うと、誤動作を防止するため画面が消灯します。
- ◎ 送話口 (マイク) を覆っても、相手の方には声が伝わりますのでご注意ください。

電話番号入力画面のメニューを利用する

1 電話番号入力画面→[📞]

2 電話帳に登録*	電話帳の連絡先に追加します。
番号非通知 (184) 付加	電話番号に「184」を追加します。
番号通知 (186) 付加	電話番号に「186」を追加します。
自動ボーズ() 付加*	[] を入力します。電話番号の後ろに [] と番号を入力して電話をかけると、電話がつながってから約2秒後に番号がブッシュ信号として自動的に送信されます。
手動ボーズ() 付加*	[] を入力します。電話番号の後ろに [] と番号を入力して電話をかけると、電話がつながってから「送信」をタップしたときに番号をブッシュ信号として送信できます。
メッセージを送る*	+メッセージ(SMS)の新規作成画面を表示します。
スピードダイヤル	連絡先の電話番号を登録することで、簡単に電話をかけることができます。
連絡先検索	チェックを入れると番号入力時に電話帳内の入力内容に適合する検索対象を表示します。
通話設定	▶P.65「通話に関する設定をする」

* 電話番号が入力されている場合にのみ表示されます。

通話中に利用できる操作

通話中は以下の操作が行えます。

通話相手を追加	別の相手に電話をかけます。
通話を録音	▶P.30「通話音声メモを利用する」
聞こえ調整	相手の声の聞こえかたを調整します。
ミュート	自分の声を相手に聞こえないようにします。
スピーカで通話	ハンズフリー通話に切り替えます。
通話を保留	通話を保留状態にします。
ダイヤルキー表示	ブッシュ信号を送信します。

通話音声メモを利用する

通話中の相手の方と自分の声を録音します。

- 「あとから録音」がONの場合は操作できません。

1 通話中画面→[通話を録音]

通話音声メモの録音を自動的に開始する(あとから録音)

通話開始と同時に通話音声メモの録音を開始するには、あらかじめ設定が必要です。

1 ホーム画面→[📞]→[📞]→[通話設定]→[通話音声メモ]

2 「あとから録音」をONにする

あとから録音を保存するには

通話が終了すると通話音声メモを保存するかどうかの確認画面が表示されます。

- 「OK」をタップすると通話音声メモが保存されます。
- 「キャンセル」をタップすると録音した通話音声メモは削除されますので、ご注意ください。



memo

- ◎ 通話を録音 (通話音声メモ) を再生するには、ホーム画面→[📞]→「通話履歴」タブをタップ→通話履歴をタップ→「通話音声メモを再生」と操作します。
- ◎ 通話を録音 (通話音声メモ) で録音できるのは、1件あたりの最大録音時間は約20分で、100件までです。

通話音声メモをエクスポートする

通話音声メモのデータを内部ストレージ / microSDメモリカードへエクスポートします。

1 ホーム画面→[📞]→[📞]→[通話設定]→[通話音声メモ]

2 [通話音声メモリスト]→[📞]→[エクスポート]

3 エクスポートするメモを選択→[OK]→[内部ストレージ] / [SDカード]

エクスポートしたメモのアイコンの右上に「📎」が付きます。

- エクスポートしたデータはFile Commander (▶P.57) の「VoiceMemo」フォルダでも確認できます。

緊急通報位置通知について

本製品は、警察・消防機関・海上保安本部への緊急通報の際、お客様の現在地 (GPS情報) が緊急通報先に通知されます。



memo

- ◎ 警察 (110)・消防機関 (119)・海上保安本部 (118) について、ここでは緊急通報受理機関と記載します。
- ◎ 日本国内の緊急通報受理機関に接続する場合は、のVoLTE (LTEネットワーク) を利用します。3G (回線交換ネットワーク) を利用しての接続はできません。
- ◎ 本機能は、一部の緊急通報受理機関でご利用いただけません。
- ◎ 緊急通報番号 (110, 119, 118) の前に「184」を付加した場合は、電話番号と同様にお客様の現在地を緊急通報受理機関に知らせることができません。
- ◎ GPS衛星または基地局の信号による電波を受信しづらい地下街・建物内・ビルの陰では、実際の現在地と異なる位置が、緊急通報受理機関へ通知される場合があります。
- ◎ GPS測位方法で通知できない場合は、基地局信号により、通知されます。
- ◎ 緊急通報受理機関への緊急通報の際には、必ずお客様の所在地をご確認の上、口頭でも正確な住所をお伝えくださいますようお願いいたします。なお、おかけになった地域によっては、管轄の通報先に接続されない場合があります。
- ◎ 緊急通報した際は、通話中もしくは通話切断後一定の時間内であれば、緊急通報受理機関が、人の生命、身体などに差し迫った危険があると判断した場合には、発信者の位置情報を取得する場合があります。
- ◎ 着信拒否や伝言メモ、ドライブモードを設定した状態で緊急通報を発信した場合、緊急通報受理機関からの着信を受けるため、設定は自動的に5分間解除されます。

履歴を利用して電話をかける

1 電話番号入力画面→[通話履歴]タブをタップ

通話履歴一覧画面が表示されます。

- 📞: 着信
- 📞: 伝言メモあり
- 📞: 不在着信
- 📞: 発信
- 📞: 通話音声メモ / 伝言メモあり

2 電話をかける履歴の[📞]

選択した相手に電話を発信します。

通話履歴一覧画面で履歴をタップすると履歴詳細画面が表示され、音声発信以外にも+メッセージ(SMS)の作成や伝言メモ再生、電話帳に登録などの操作を行うことができます。



memo

- ◎ 履歴詳細画面で「📞」をタップすると、履歴からの削除や番号の編集などを行うことができます。

電話から海外へかける (国際電話サービス)

本製品からは、特別な手続きなしで国際電話をかけることができます。

例: 本製品からアメリカの「212-123-XXXX」にかける場合

1 電話番号入力画面→国際アクセスコード、国番号、市外局番、相手の電話番号を入力→[📞]

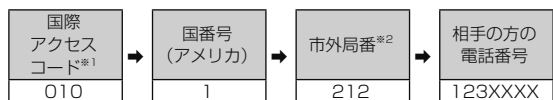

*1 「0」をロングタッチすると、「+」が入力され、発信時に「010」が自動で付加されます。

*2 市外局番が「0」で始まる場合は、「0」を除いて入力してください (イタリアなど一部例外もあります)。



memo

- ◎ 国際電話サービスは毎月のご利用限度額を設定させていただきます。にて、ご利用限度額を超過したことが確認された時点から同月内の末日までの期間は、国際電話サービスをご利用いただけません。
- ◎ ご利用限度額超過によりご利用停止となっても、翌月1日からご利用を再開します。また、ご利用停止中も国内通話は通常通りご利用いただけます。
- ◎ 通話料は、より毎月のご利用料金と一緒に一括してのご請求となります。
- ◎ ご利用を希望されない場合は、お申し込みにより 国際電話サービスを取り扱わないようにすることもできます。
国際電話サービスに関するお問い合わせ:
電話から (局番なし) 157番 (通話料無料)
一般電話から ☎0077-7-111 (通話料無料)
受付時間 毎日9:00~20:00

電話を受ける

1 画面上部の着信パネル→[電話に出る]

通話を開始します。

- ・スリープモード中やスタート画面表示中は「電話に出る」を右にスライドしても電話に出ることができます。

2 通話→[📞]

■ 着信を拒否する

1 画面上部の着信パネル→[電話に出ない]

着信音が止まって電話が切れます。相手の方には音声ガイダンスでお知らせします。

- ・スリープモード中やスタート画面表示中は「電話に出ない」を左にスライドします。

■ 電話がかかってきた場合の表示について

お買い上げ時は、着信すると次の内容が表示されます。

- ・相手の方から電話番号の通知があると、ディスプレイに電話番号が表示されます。電話帳に登録されている場合は、名前が表示されます。
- ・相手の方から電話番号の通知がないと、ディスプレイに理由が表示されます。「非通知設定」「公衆電話」「通知不可能*」
* 相手の方が通知できない電話からかけている場合です。

着信時に相手の方の電話番号や名前を表示しないようにすることもできます(▶P.65「着信相手非表示」)。

memo

◎ LTE NET、LTE NET for DATAをご契約いただいていない場合、「データ使用量」(▶P.64)の「モバイルデータ」を「OFF」にしてご利用ください。

かかってきた電話に出なかった場合は

- ◎ ステータスバーに「📞」が表示されます。ステータスバーを下にスライドして通知パネルを開くと、着信のあった時間や電話番号、または電話帳に登録されている名前が表示されます。

着信時に着信音、バイブレータを無効にするには

- ◎ 着信時に「+」(音量上ボタン) / 「-」(音量下ボタン)を押すと、着信音、バイブレータを無効にすることができます。

他の機能をご利用中に着信した場合は

- ◎ 動画を録画していた場合は、録画が中断され、録画していたデータは保存されません。
- ◎ 音声レコーダーなどで録音していた場合は、録音が中断されます。
- ◎ マナーモード(ドライブ)に設定している場合は、自動的に伝言メモが起動します。

■ 着信中のメニューを利用する

1 画面上部の着信パネルをタップ

- ・着信中画面が表示されている場合は操作👉へ進みます。

2 着信を転送

かかってきた電話に出ずに、転送先の電話番号またはお留守番サービスへ転送します。
・転送先の登録方法については「手動で転送する(選択転送)」(▶P.70、P.72)をご参照ください。

伝言メモに録音

伝言メモのメッセージで応答し、相手の方の伝言を録音します。

SMSで返信

着信拒否をして、メッセージ(SMS)で応答します。
・定型文を選択するか、または自分で文章を作成して返信することもできます。定型文をあらかじめ編集しておくこともできます。

memo

◎ 伝言メモ録音中に「📞」を右にスライドすると、電話に出ることができます。

着信に伝言メモで応答する

伝言メモを設定していなくても、手動で起動できます。

1 画面上部の着信パネルをタップ

- ・着信中画面が表示されている場合は操作👉へ進みます。

2 [伝言メモに録音]

着信を拒否してメッセージ(SMS)を送信する

1 画面上部の着信パネルをタップ

- ・着信中画面が表示されている場合は操作👉へ進みます。

2 [SMSで返信]

3 送信したいメッセージをタップ

- ・「カスタムメッセージ」をタップすると、メッセージを作成して送信できます。

memo

◎ 既存のメッセージを編集する場合は、ホーム画面→[📞]→[📞]→[通話設定]→[SMS返信の編集]→既存のメッセージを選択して編集→[OK]と操作します。

ステップアップ着信を設定する

同じ人から10分以内に着信を受けると着信音を徐々に大きく(ステップアップ)してお知らせするように設定します。

1 ホーム画面→[📞]→[📞]→[通話設定]→「ステップアップ着信」を「ON」にする

- ・お買い上げ時にはONに設定されています。

伝言メモを利用する

伝言メモを設定すると、お留守番サービスEXを契約していない場合でも、電話に応答できないときに応答メッセージを再生し、相手の音声を録音することができます。1件あたりの最大録音時間は約60秒です。

1 ホーム画面→[📞]→[📞]→[通話設定]→[伝言メモ]

2

伝言メモ応答設定	伝言メモを利用するかどうかを設定します。
応答時間	応答するまでの時間を設定します。
伝言メモリスト	伝言メモの再生や削除、保護/解除をします。
応答メッセージ	応答メッセージの切り替えやオリジナルメッセージの録音をします。



memo

◎ 録音された伝言メモがある場合は、ステータスバーに「📞」が表示されます。ステータスバーを下にスライド→[伝言メモ録音あり]と操作すると、伝言メモリスト画面が表示され、録音された伝言メモを確認できます。

◎ 録音された伝言メモを削除するには、伝言メモリスト画面で伝言メモをロングタッチ→[削除]→[OK]と操作します。

自分の電話番号を確認する(プロフィール)

1 ホーム画面→[📞]→[設定]→[プロフィール]

プロフィール画面が表示されます。

■ プロフィールを登録する

1 プロフィール画面→[📞]

- ・編集以外にも共有したり、削除することができます。

2 必要な項目を入力→[保存]



memo

◎ ホーム画面→[📞]→[コミュニケーション]→[電話帳]→[すべての連絡先]タブをタップして自分の名前の部分をタップしても、自分の電話番号を確認できます(▶P.32)。

電話帳

電話帳について

電話帳には連絡先の各種情報が表示されます。

memo

- ◎ 電話帳に登録された電話番号や名前などは、事故や故障によって消失してしまふことがあります。大切な電話番号などは控えておかれることをおすすめします。事故や故障が原因で登録内容が変化・消失した場合の損害および逸失利益につきましては、当社では一切の責任を負いかねますのであらかじめご了承ください。
- ◎ 「アカウントの設定をする」(▶P.67)を利用して、サーバーに保存されたGoogleの連絡先などと本製品の電話帳を同期できます(Googleアカウント以外と同期する場合でも、最初にGoogleアカウントを登録してください)。

連絡先を登録する

1 ホーム画面→[☰]→[コミュニケーション]→[電話帳]→[すべての連絡先]タブをタップ

連絡先一覧画面が表示されます。

連絡先が未登録の場合は、操作2で新規連絡先を登録してください。

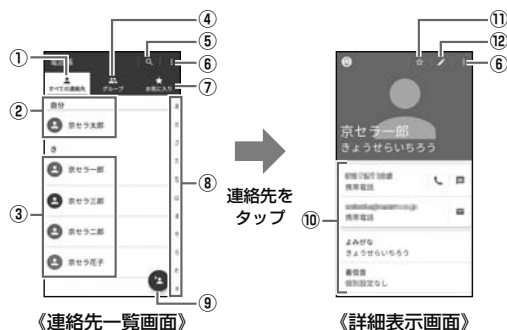

- 1 **すべての連絡先タブ**
すべての連絡先が一覧画面で表示されます。
- 2 **自分のプロフィール**
自分の電話番号を確認し、自分の名前などを登録できます(▶P.31)。
- 3 **連絡先に登録された写真・名前**
タップすると、連絡先の詳細表示画面が表示されます。
- 4 **グループタブ**
タップするとグループの一覧を表示します。
・グループ作成や編集については、「グループを設定する」(▶P.32)をご参照ください。
- 5 **検索**
登録されている連絡先を検索します。
- 6 **メニュー**
連絡先の新規作成/削除やお気に入り、インポート/エクスポート、表示する連絡先の設定、インデックスタブの表示位置の設定などができます。
- 7 **お気に入りタブ**
タップすると「お気に入り」に登録した連絡先が表示されます。
- 8 **インデックスタブ**
タブをタップすると、タップしたタブの行の文字から始まる連絡先が表示されます。
[☰]→[設定]→[インデックスの位置]→[右側]/[左側]と操作すると、インデックスの位置を変更できます。
- 9 **新規作成**
連絡先を登録します。
- 10 **登録内容**
- 11 **お気に入り**
タップすると連絡先をお気に入りに登録できます。
- 12 **編集**
連絡先を編集できます(▶P.32)。

2 [☑]

- ・アカウントの選択画面が表示された場合は、使用するアカウントを選択するか、「アカウントを追加」をタップしてアカウントを登録してください。

3 必要な項目を入力

- ・各項目をタップすると項目を入力できます。入力中または入力後に「✕」をタップすると、項目を削除できます。
- ・電話番号やメールアドレスを1件入力すると、入力欄が追加されます。
- ・「📷」をタップすると、連絡先に登録する写真を撮影または選択できます。
- ・項目によっては、「▼」をタップすると、さまざまな設定の変更ができます。
- ・「個別着信音を設定」をタップすると、着信音などの個別設定ができます。

4 [保存]

memo

- ◎ 登録する電話番号が一般電話の場合は、市外局番から入力してください。
- ◎ 相手の方から電話番号の通知がない場合は、「着信設定」は有効になりません。

連絡先から電話をかける

- 1 **連絡先一覧画面→電話をかける連絡先をタップ**
連絡先の詳細表示画面が表示されます。
- 2 [📞]

連絡先を編集/削除する

連絡先を編集する

- 1 **編集する連絡先の詳細表示画面→[✎]**
連絡先編集画面が表示されます。
- 2 **項目を選択して編集**
- 3 [保存]

連絡先を削除する

- 1 **連絡先一覧画面→[🗑️]→[削除]→削除する連絡先を選択→[OK]**

memo

- ◎ 内部ストレージの空き容量が少ないと、連絡先の編集/削除ができない場合があります。ご注意ください。

グループを設定する

連絡先をグループに登録できます。

- ・「アカウントの設定をする」(▶P.67)を利用して、アカウントと同期すると、自動的にグループが作成されます。

- 1 **連絡先一覧画面→[グループ]タブをタップ→[👤]**
・アカウントの選択画面が表示された場合は、使用するアカウントを選択してください。
- 2 [グループの名前]→グループの名前を入力
- 3 [連絡先を登録/解除]→登録する連絡先を選択→[OK]
- 4 [グループの着信設定]の項目を必要に応じて設定→[保存]

memo

- ◎ グループの編集は、連絡先一覧画面→[グループ]タブをタップ→編集するグループをタップ→[🗑️]と操作して行うことができます。「グループの着信設定」なども設定できます。
- ◎ 相手の方から電話番号の通知がない場合は、「グループの着信設定」は有効になりません。
- ◎ 個別の連絡先に「着信設定」が設定されている場合は、そちらが優先されます。
- ◎ グループを選択して[🗑️]→[削除]→[OK]と操作すると、グループを削除できます。グループを削除しても、登録されている連絡先は削除されません。

お気に入りに設定する

連絡先をお気に入りに設定すると、お気に入りに設定した連絡先のみ表示することができます。

- 1 **連絡先一覧画面→[お気に入り]タブをタップ**
・お気に入りに設定した連絡先が表示されます。
- 2 [👤]→お気に入りに設定する連絡先にチェックを入れる→[OK]
・お気に入りを解除するときはチェックを外します。

救急あんしん情報を利用する

名前や住所のほかに、血液型やアレルギーなどを入力し、緊急時の応急処置やご家族への連絡などの情報が確認できます。

救急あんしん情報を登録する

- 1 **連絡先一覧画面→[🗑️]→[救急あんしん情報]→[👤]**
- 2 [私の情報]タブをタップ→名前や住所などの項目を入力
- 3 [緊急連絡先]タブをタップ→[連絡先の追加]→連絡先を入力

救急あんしん情報を確認する

登録した救急あんしん情報(連絡先一覧画面→[🗑️]→[救急あんしん情報])から確認できるほか、セキュリティロックを解除する画面でも「緊急通報/救急あんしん情報」をタップして確認することができます。

連絡先をインポート／エクスポートする

連絡先を内部ストレージやmicroSDメモ리카ードからインポート／エクスポートできます。

- Bluetooth機器から連絡先をインポートすることもできます。
- 連絡先によっては、データの一部がインポート／エクスポートされない場合があります。

インポートする

内部ストレージ／microSDメモ리카ードに保存されている連絡先をインポートします。

- 1 連絡先一覧画面→[☰]→[インポート／エクスポート]**
- 2 [内部ストレージからインポート]／[SDカードからインポート]**
 - アカウントの選択画面が表示された場合は、使用するアカウントを選択してください。
 - Bluetooth機器からインポートする場合は「Bluetoothからインポート」をタップしてください。Bluetoothデバイスを選択すると、連絡先のインポートが開始されます。
- 3 [vCardファイルを1つインポート]→[OK]→インポートする連絡先ファイル(vCardファイル)を選択→[OK]**
「複数のvCardファイルをインポート」／「すべてのvCardファイルをインポート」を選択してインポートすることもできます。

エクスポートする

内部ストレージ／microSDメモ리카ードへエクスポートします。

- 1 連絡先一覧画面→[☰]→[インポート／エクスポート]**
- 2 [内部ストレージにエクスポート]／[SDカードにエクスポート]**
連絡先の選択画面が表示されます。
- 3 エクスポートする連絡先を選択→[OK]→[OK]**
連絡先の選択画面→[すべて選択]→[OK]→[OK]と操作すると、すべての連絡先をエクスポートできます。

メール	36
メールのご利用にあたって.....	36
メールを利用する.....	36
迷惑メールフィルターを設定する.....	36
+メッセージ(SMS)	37
+メッセージのご利用にあたって.....	37
+メッセージのご利用方法を確認する.....	37
連絡先を登録する.....	37
メッセージを送信する.....	37
グループを作る・グループに送信する.....	37
+メッセージを設定する.....	37
ブロックリストを設定する.....	37
Gmail	38
Gmailについて.....	38
Gmailを起動する.....	38
Gmailを送信する.....	38
Gmailを受信する.....	38

メール

メールのご利用にあたって

- メールを利用するには、LTE NETのお申し込みが必要です。ご購入時にお申し込みにならなかった方は、ショップまたはお客さまセンターまでお問い合わせください。
- メールサービス詳細は、ホームページをご参照ください。
<https://www. .com/mobile/service/email/mailapp>
- 操作方法や画面表示が予告なく変更される場合があります。

メールの初期設定について

- メールアプリを利用するには、あらかじめ初期設定が必要です。詳しくは、本製品同梱の「取扱説明書」をご参照ください。
- 初期設定は、日本国内の電波状態の良い場所で行ってください。電波状態の悪い場所や、移動中に行くと、正しく設定されない場合があります。Wi-Fi®通信では初期設定ができません。
- 時間帯によっては、初期設定の所要時間が30秒～3分程度かかります。「メールアドレスの設定中です。しばらくお待ちください。」と表示された画面のまま、お待ちください。

memo

- ◎ メールの送受信には、データ量に応じて変わるデータ通信料がかかります。海外でのご利用は、通信料が高額となる可能性があります。詳しくは、総合カタログおよび ホームページをご参照ください。
- ◎ 添付データが含まれている場合やご使用エリアの電波状態によって、メールの送受信に時間がかかることがあります。

メールを利用する

1 ホーム画面→[]

メールのトップ画面が表示されます。

メールの利用方法を確認する

メールの「アプリ操作ガイド」で利用方法を確認できます。

1 メールのトップ画面→[] [アプリ操作ガイド]

メールアプリの操作説明がブラウザで表示されます。

2 確認する利用方法をタップ

「動画ガイド」で動画による説明も確認できます。

memo

- ◎ メールの利用方法確認には、データ通信料がかかります。海外でのご利用は、通信料が高額となる可能性があります。詳しくは、総合カタログおよび ホームページをご参照ください。

迷惑メールフィルターを設定する

迷惑メールフィルターには、特定のメールを受信／拒否する機能と、携帯電話・PHSなどになりすましてくるメールを拒否する機能があります。

1 メールの画面→[] [アドレス変更／迷惑メール設定]

確認画面が表示された場合は、画面の指示に従って操作してください。

■ おすすめの設定にする場合

2 [オススメの設定はこちら]→[OK]

なりすましメール・自動転送メールおよび迷惑メールの疑いのあるメールを拒否します。本設定により大幅に迷惑メールを削減できます。

■ 詳細を設定する場合

2 [迷惑メールフィルターの設定／確認へ]→暗証番号入力欄をタップ→暗証番号を入力→[送信]

ヘルプ	迷惑メールフィルターの各種機能の説明を表示します。	
オススメ設定をする	とにかく迷惑メールでお悩みの方にオススメします。なりすましメール・自動転送メールおよび迷惑メールの疑いのあるメールを拒否します。	
個別設定	受信リストに登録／アドレス帳受信設定をする	個別に指定したメールアドレスやドメイン、[@]より前の部分を含むメールを優先受信します。 ・受信リストに登録したメールアドレス以外のメールをすべてブロックする場合は、「個別設定」の「携帯／PHS以外からのメールを拒否する」で「設定する」に設定し、「携帯／PHS等の事業者毎に受信／拒否設定する場合はコチラ」の「事業者毎の設定」ですべての事業者を「受信しない」に設定してください。 ※「必ず受信」にチェックを入れることにより、「なりすまし規制」を回避して、メーリングリスト、転送メールを受信することができます。ただし、「ご自身のメールアドレス」またはその一部(@.com/@ezweb.ne.jp)などを設定する場合は、「必ず受信」のチェックを外してください。 アドレス帳受信設定へ： 「アドレス帳」もしくは「データお預かり」に保存したメールアドレスからのメールを受信することができます。
	拒否リストに登録する	個別に指定したメールアドレスやドメイン、[@]より前の部分を含むメールの受信を拒否します。
	携帯／PHS以外からのメールを拒否する	PCメールは拒否し、携帯電話とPHSからのメールのみ受信します。また、携帯／PHS事業者毎にメールを一括で受信／拒否します。
	その他の詳細設定をする	迷惑メールおまかせ規制： メールサーバーで受信したメールの中で、迷惑メールの疑いのあるメールを自動検知して規制します。 なりすまし規制： 送信元のアドレスを偽って送信してくるメールの受信を拒否します。(高)(低)の2つの設定を選択いただけます。 ※ 以前ご利用の携帯電話で(中)を設定されている場合も(高)(低)のみ選択可能です。 ※ 「受信リスト設定」の「必ず受信」にチェックを入れて登録することにより、「なりすまし規制」を回避して、メーリングリスト、転送メールを受信することができます。 HTMLメール規制： メール本文がHTML形式で記述されているメールを拒否することができます。 URLリンク規制： 本文中にURLが含まれるメールを拒否することができます。 ウイルスメール規制： 添付ファイルがウイルスに感染している送受信メールをメールサーバーで規制します。
	全ての設定を一括解除する	迷惑メールフィルターの設定を一括で解除できます。

※ 最新の設定機能およびパソコンからの迷惑メールフィルター設定は、のホームページでご確認ください。

memo

- ◎ 暗証番号を同日内に連続3回間違えると、翌日まで設定操作はできません。
- ◎ 迷惑メールフィルターの設定により、受信しなかったメールをもう一度受信することはできませんので、設定には十分ご注意ください。

+メッセージ(SMS)

「+メッセージ(SMS)」アプリは、電話番号でメッセージのやりとりができるアプリケーションです。

電話番号宛だけでなく、国内他事業者(NTTドコモ、ソフトバンク)にもメッセージが送れます。

+メッセージのご利用にあたって

初めて起動したときは許可画面や利用規約などの確認画面が表示されます。内容をご確認のうえ、画面に従って操作してください。

+メッセージのモードについて

+メッセージは、相手が+メッセージを利用している場合は、スタンプや写真や動画などのコンテンツを送ることができます。

相手が+メッセージを利用していない場合は、SMSとしてテキスト文のみを送ることができます。

+メッセージのご利用方法を確認する

1 ホーム画面→[☰]→[コミュニケーション]→[+メッセージ(SMS)]

2 [📖]→[マイページ]→[ヘルプ]

以下の内容が確認できます。ご希望の操作説明をご確認ください。

- チュートリアルが表示
- よくあるご質問
- 使い方ガイド

連絡先を登録する

QRコードによる連絡先登録

+メッセージ利用者同士であれば、+メッセージ専用QRコードを読み込むことで、連絡先として登録できます。

1 ホーム画面→[☰]→[コミュニケーション]→[+メッセージ(SMS)]

2 [📱]→[👤]→[QRコードで追加]



◎ 専用のQRコードを表示するには、ホーム画面→[☰]→[コミュニケーション]→[+メッセージ(SMS)]→[📖]→[マイページ]→[QRコード]と操作します。

新しい連絡先を登録

1 ホーム画面→[☰]→[コミュニケーション]→[+メッセージ(SMS)]

2 [📱]→[👤]→[新しい連絡先]

連絡先アプリの連絡先新規登録画面が表示されます。新規連絡先を登録できます。

メッセージを送信する

漢字・ひらがな・カタカナ・英数字・記号・絵文字のメッセージ(メール本文)に加え、スタンプや写真・動画等のコンテンツを送信できます。

1 ホーム画面→[☰]→[コミュニケーション]→[+メッセージ(SMS)]

[📱]→連絡先一覧画面が表示されます。

[📧]→メッセージ一覧画面が表示されます。

2 [📧]→[👤]→[新しいメッセージ]

メッセージの作成画面が表示されます。

同じ相手にメッセージを送信するときは、メッセージ一覧で相手をタップしてもメッセージを作成できます。

3 連絡先一覧から相手先を選択

• 「名前や電話番号を入力」欄に、名前を入力すると連絡先一覧から相手先を検索できます。

• 「名前や電話番号を入力」欄に、相手先電話番号を直接入力することもできます。

• SMSを海外へ送信する場合は、相手先電話番号の前に「010」と「国番号」を入力します。

010+国番号+相手先電話番号

※相手先電話番号が「0」で始まる場合は、「0」を除いて入力してください。

4 [メッセージを入力]→[本文を入力]

• 本文は、相手先が+メッセージを利用している場合、2,730文字相当まで入力できます。

• SMSモード利用の場合、全角最大670/半角最大1530文字まで入力できます。

※ 国内・海外他事業者宛には全角最大70/半角最大160文字まで送信できます。

5 [📧]

メッセージが送信されます。

送信したメッセージをロングタッチ→コピー、転送、削除ができます。

グループを作る・グループに送信する

1 ホーム画面→[☰]→[コミュニケーション]→[+メッセージ(SMS)]

2 [📧]→[👤]→[新しいグループメッセージ]

3 連絡先一覧から相手先を選択

• 「名前や電話番号を入力」欄に、名前を入力すると連絡先一覧から相手先を検索できます。

• 「名前や電話番号を入力」欄に、相手先電話番号を直接入力することもできます。

※ グループは100人まで選択できます。

4 [OK]

5 [グループ名(入力スキップ可)]→[任意の名称を入力]

[👤]をタップしてグループのプロフィール写真を設定することもできます。

6 [OK]

7 メッセージを入力し、送信

• メッセージの送信方法については、「メッセージを送信する」(P.37)をご参照ください。

+メッセージを設定する

1 ホーム画面→[☰]→[コミュニケーション]→[+メッセージ(SMS)]

2 [📖]→[マイページ]→[設定]

+メッセージの設定メニューが表示されます。

メッセージ	バックアップや連絡先未登録者フィルタリング等の設定を行うことができます。
写真や動画	写真や動画のダウンロード設定、サイズ設定等を行うことができます。
テーマカラー・背景	テーマカラーや背景設定を行うことができます。
通知	メッセージ着信時の通知関連の設定を行うことができます。
プライバシー	パスコード、ブロックリスト等の設定を行うことができます。
その他	ユーザー情報引き継ぎ設定、初期化等の設定を行うことができます。

ブロックリストを設定する

相手とのやり取りをブロックすることができます。ブロック/ブロック解除の設定ができます。

1 ホーム画面→[☰]→[コミュニケーション]→[+メッセージ(SMS)]

2 [📖]→[マイページ]→[設定]→[プライバシー]→[ブロックリスト]

3 [ブロックリスト編集]

■ ブロックリストに登録する場合

4 [👤]

ブロックしたい相手を以下の方法から選択します。

• 「名前や電話番号を入力」欄にブロックしたい電話番号を入力し、電話番号を選択します。

• 「名前や電話番号を入力」欄にブロックしたい相手の名前を入力し、連絡先を選択します。

• 連絡先一覧に表示されている連絡先からブロックしたい相手を選択します。

■ ブロックリストから削除する場合

4 解除する相手の[ブロック解除]



◎ ブロックしている相手からのメッセージを確認するには、ホーム画面→[☰]→[コミュニケーション]→[+メッセージ(SMS)]→[📖]→[マイページ]→[設定]→[プライバシー]→[ブロックメッセージ]と操作します。

Gmail

Gmailについて

Gmailとは、Googleが提供するメールサービスです。本製品からGmailとPCメールの確認・送受信などができます。

- Gmailの利用には、Googleアカウントが必要です。詳しくは、「Googleアカウントをセットアップする」(▶P.20)をご参照ください。
- 利用方法などの詳細については、Googleのホームページをご参照ください。
- サービスの内容は、予告なく変更される場合があります。

Gmailを起動する

1 ホーム画面→→[Google]→[Gmail]

アカウント設定したGmailの受信トレイ画面が表示されます。

- 画面の左端を右方向へスライドするか、をタップすると、アカウントの切り替え、アカウントごとのフォルダ選択や設定ができます。アカウントをタップしてアカウントを追加することもできます。

Gmailを更新する

本製品の「Gmail」アプリとサーバーのGmailを同期して、新着メールを受信できます。

1 受信トレイ画面→下方向にスライド

Gmailを送信する

1 ホーム画面→→[Google]→[Gmail]

2

3 [To]→宛先を入力

4 [件名]→件名を入力

5 [メールを作成]→本文を入力

6

Gmailを受信する

1 Gmailを受信

Gmailを受信すると、ステータスバーにが表示され、メール受信音が鳴ります。

2 ステータスバーを下にスライド

3 メールの情報を選択

受信トレイ画面が表示されます。

1件受信の場合は、受信メール内容表示画面が表示されます。

4 受信したメールを選択

受信メール内容表示画面が表示されます。

Gmailを返信／転送する

1 ホーム画面→→[Google]→[Gmail]

■ 送信者に返信する場合

2 返信するメールを選択→[返信]

3 本文を入力

4

■ 全員に返信／転送する場合

2 全員に返信／転送するメールを選択→[全員に返信]／[転送]

3 本文を入力

「転送」を選択した場合は、転送先の宛先を入力します。

4

Gmailのメニューを利用する

メール一覧画面で左端のインisialアイコンや画像をタップしてメールを選択状態にすると、削除、未読に変更などメールを操作できます。

メール内容表示画面の右上にあるをタップするとメニューが表示され、選択したメールの移動や印刷などを操作できます。

インターネット

インターネット接続.....	40
インターネットについて.....	40
データ通信を利用する.....	40
Chrome.....	40
Webページを表示する.....	40
ブックマーク/履歴を利用する.....	41

インターネット接続

インターネットについて

データ通信または無線LAN(Wi-Fi®)機能を使用してインターネットに接続できます。
・データ通信(LTE NET、LTE NET for DATA) (▶P.40「データ通信を利用する」)
・Wi-Fi®(▶P.60「無線LAN(Wi-Fi®)機能」)



memo

◎ LTE NETまたはLTE NET for DATAに加入していない場合は、データ通信を利用することができません。

データ通信を利用する

本製品は、「LTE NET」や「LTE NET for DATA」のご利用により、手軽にインターネットに接続してデータ通信を行うことができます。本製品にはあらかじめLTE NETでインターネットへ接続する設定が組み込まれており、インターネット接続を必要とするアプリを起動すると自動的に接続されます。

LTE NET for DATAでインターネットへ接続するには、ホーム画面→→[設定]→[ネットワークとインターネット]→[モバイル ネットワーク]→[詳細設定]→[アクセスポイント名]→[LTE NET for DATA]と操作します。



memo

◎ データ通信料定額／割引サービスご加入でインターネット接続時の通信料を定額でご利用いただけます。LTE NET、LTE NET for DATA、データ通信料定額／割引サービスについては、最新の 総合カタログ / のホームページをご参照ください。

■ データ通信ご利用上の注意

- ・画像を含むホームページの閲覧、動画データなどのダウンロード、通信を行うアプリを使用するなど、データ量の多い通信を行うとデータ通信料が高額となるため、データ通信料定額／割引サービスへのご加入をおすすめいたします。
- ・ネットワークへの過大な負荷を防止するため、一度に大量のデータ送受信を継続した場合やネットワークの混雑状況などにより、通信速度が自動的に制限されることがあります。

■ ご利用データ通信料のご確認方法について

ご利用データ通信料は、次のURLでご照会いただけます。<https://www. .com/support/>

Chrome

Webページを表示する

Google Chromeを利用して、Webページを閲覧できます。

1 ホーム画面→

Webページが表示されます。

初めて起動したときは、利用規約とプライバシーに関する確認やアカウント設定などの画面が表示されます。画面の指示に従って操作してください。



memo

◎ 非常に大きなWebページを表示した場合は、アプリが自動的に終了することがあります。

■ Webページでの基本操作

次のタッチパネル操作でWebページを閲覧できます(Webページによっては操作できない場合があります)。

- ・タップ: リンクやボタンを選択・実行できます。
- ・スライド/フリック: ページをスクロールできます。
- ・ズームイン/アウト: ページを拡大/縮小できます。
- ・前のページに戻るにはをタップします。

■ Webページ内のテキストをコピーする場合

1 Webページ→テキストをロングタッチ

2 /をドラッグして、テキストの範囲を選択

3 [コピー]

4 貼り付け先の入力欄をロングタッチ→[貼り付け]

コピーしたテキストを貼り付けます。

- ・貼り付け一覧が表示された場合は、貼り付けるテキストを選択してください。

■ Webページを移動する

Webページの上部に表示されるURL表示欄にキーワードを入力して、Webサイトの情報を検索できます。また、URLを直接入力してサイトを表示できます。

1 Webページ表示中に下方向にスライド→URL表示欄をタップ

- ・URL表示欄が表示されていない場合は、画面を下方向にスライドすると表示されます。

2 URL表示欄にキーワード/URLを入力→

- ・入力した文字を含む検索候補がURL表示欄の下に一覧表示された場合は、タップしてWebページを表示することもできます。

■ Webページのメニューを利用する

Chromeのメニューから、新しいタブを開いたり、ブックマーク画面や履歴についての操作を行うことができます。

1 Webページ表示中に下方向にスライド→

Webページのメニューが表示されます。

■ Webページの文字サイズを変更する

1 Webページ表示中に下方向にスライド→→[設定]

2 [ユーザー補助機能]→[テキストの拡大と縮小]のスライダを左右にドラッグする

- ・文字サイズはスライダを左方向にドラッグすると小さくなり、右方向にドラッグすると大きくなります。

■ リンクのメニューを利用する

リンクをロングタッチするとメニューが表示され、リンクの保存、URLのコピーなどの操作が行えます。

ブックマーク／履歴を利用する

ブックマークを利用する

- 1 Webページ表示中に下方向にスライド→[≡]→[ブックマーク]
ブックマーク画面が表示されます。
- 2 利用するブックマークを選択



◎ ブックマーク画面でブックマークをロングタッチすると、ブックマークの編集や削除などの操作が行えます。

ブックマークに登録する

表示中のサイトをブックマークに登録します。

- 1 Webページ表示中に下方向にスライド→[≡]→[☆]

履歴を利用する

表示中のサイトをブックマークに登録します。

- 1 Webページ表示中に下方向にスライド→[≡]→[履歴]
履歴画面が表示されます。
- 2 利用する履歴を選択



◎ 履歴画面で「×」をタップすると、履歴から消去できます。

アプリケーション

アプリケーション一覧.....	44	Keep メモ.....	53
アプリを利用する.....	44	Keep メモを利用する.....	53
カメラ.....	45	音声レコーダー.....	53
カメラをご利用になる前に.....	45	音声レコーダーを利用する.....	53
撮影画面の見かた.....	45	簡易ライト.....	53
撮影前の設定をする.....	45	簡易ライトを利用する.....	53
静止画を撮影／動画を録画する.....	46	おまかせメンテナンス.....	54
Play Music.....	46	おまかせメンテナンスを利用する.....	54
音楽データを再生する.....	46		
Playムービー&TV.....	46		
Playムービー&TVを利用する.....	46		
NFC／おサイフケータイ®.....	47		
おサイフケータイ®とは.....	47		
おサイフケータイ®を設定する.....	47		
NFC/FeliCaに対応したサービスを利用する.....	48		
タップ&ペイ.....	48		
radiko+FM.....	48		
radiko+FMを利用する.....	48		
My.....	49		
My を利用する.....	49		
故障紛失サポート.....	49		
故障紛失サポートを利用する.....	49		
あんしんフィルター for.....	49		
あんしんフィルター for を利用する.....	49		
Androidアプリ.....	50		
Google Playを利用する.....	50		
アプリケーションを管理する.....	50		
YouTube.....	50		
YouTubeを利用する.....	50		
Googleサービス.....	50		
Duoを利用する.....	50		
Googleマップを利用する.....	50		
カレンダー.....	51		
カレンダーを利用する.....	51		
時計.....	51		
アラームを利用する.....	51		
タイマーを利用する.....	52		
ストップウォッチを利用する.....	52		
世界時計を利用する.....	52		
デイリーステップ.....	52		
デイリーステップを利用する.....	52		
デイリーステップを設定する.....	52		
電卓.....	53		
電卓を利用する.....	53		

アプリケーション一覧

アプリを利用する

アプリのアイコンをタップすると、アプリが起動します。

・次の一覧表では、アプリを名前順(記号/アルファベット/五十音順)に記載しています。

アイコンの表示名	ページ
+メッセージ(SMS)	P.37
Market	—
スマートバスのアプリ取り放題に対応したAndroidアプリをインストールできます。	
WALLET	—
WALLETをより便利に使いこなすためのアプリです。WALLETプリペイドカードへのチャージやカード残高の確認、WALLETクレジットカードの請求額の確認、かんたん決済の情報の確認、ポイントの残高・お買い物履歴・特典の確認などをご利用いただけます。	
WALLET Market	—
WALLET Marketは、日常生活をより豊かにする「こだわりのもの」をお店でもネットでも気軽にご購入いただける、「お買い物上手」なショッピングサービスです。	
災害対策	—
災害用伝言板や、緊急速報メール(緊急地震速報、災害・避難情報(Jアラートからの配信含む)、津波警報、特別警報)、災害用音声お届けサービス、災害関連情報を利用することができます。	
スマートバス	—
「スマートバスプレミアム/スマートバス」を最大限活用するためのアプリです。お得で、楽しく、あんしんなスマホライフを提供します。	
メール*	P.36
Chrome	P.40
Duo	P.50
Facebook*	—
友達や家族などの親しい人々や、それを越えた新しい人々とつながり、コミュニティを築くことができます。世界で何が起きているか発見したり、自分に関連することをシェアしたり表現したりすることができる無料の「实名制」コミュニケーションアプリです。	
File Commander	P.57
Gmail	P.38
Google	—
キーワードから本製品内やWebページを対象に検索できます。	
Instagram*	—
写真や動画を自由に編集・投稿し、ビジュアルを通して家族や友達、そして世界中の利用者と簡単につながることができるアプリです。	
Keep メモ	P.53
Messenger*	—
友達や知り合いとリアルタイムにメッセージのやりとりやグループチャット・ビデオチャットができる無料アプリです。Bot サービスで、自分が興味のあるニュースやサービスも受信することができます。	
My	P.49
毎月のご請求金額や、データ通信量(ギガ)、ご契約内容、ポイントなどが簡単に確認できるアプリです。各種お手続き、お問い合わせもスムーズに行えます。	
OfficeSuite	—
Word、Excelなどのファイルを開覧できます。	
Play Music	P.46
Play ストア	P.50
Playムービー&TV	P.46
radiko+FM	P.48
SATCH	—
QRコードやバーコードを読み取ることができます。その他、ARを楽しむことができます。ARとは対象物をカメラにかざして、動画やCGなどを表示できる機能です。アプリ内のキャンペーンページの案内に沿ってお楽しみください。	
Twitter	—
Twitterは多くの人々とつながったり、自分を表現したり、大好きなものについている知るることができる無料のアプリです。	
Wowma!	—
日用品・グルメ・ファッションから家電まで豊富な品ぞろえからお買い物が楽しめる 公式の総合通販サイトです。	
YouTube	P.50
あんしんフィルター for	P.49
お子さまが「スマートフォン」「タブレット」を安心してご利用いただけるよう、不適切と思われるウェブページへのアクセスやアプリケーションの利用を制限するフィルタリングアプリです。	
おサイフケータイ	P.47
おまかせメンテナンス	P.54
音声レコーダー	P.53
カメラ	P.45
カレンダー	P.51
簡易ライト	P.53
故障紛失サポート	P.49
定期的にご利用いただくことで、スマートフォンを快適にお使いいただくことができます。また、簡単操作で故障紛失サポートセンターへ電話相談、インターネットでの交換申込などをサポートするアプリです。	
サービスTOP	—
ニュース、天気、乗換案内などはもちろん、プレゼントやクーポン、のスマートフォンを楽しむためのお得で便利な情報をお届け。	
設定	P.64
使い方ガイド	—
本製品の詳しい使いかたを動画や画像で確認できます。	
デイリーステップ	P.52

アイコンの表示名	ページ
データお預かり	—
写真やアドレス帳などスマートフォンに保存されている様々なデータをのサーバに預けたり、microSDメモリカードに保存したりするアプリです。機種変更時のデータ移行のツールとしてもご利用できます。	
天気	—
現在地や設定したエリアの天気情報を確認できます。	
電卓	P.53
電話帳	P.32
電話	P.30
時計	P.51
ドライブ	—
Googleドライブに保存したファイルを開覧・編集できます。	
取扱説明書	P.1
本製品の詳しい使いかたを確認できます。	
ニュースパス	—
たくさんの新聞・雑誌・テレビ・ネットのニュース記事の中から、旬なニュースや、あなたの興味や関心にあった記事を読むことができるニュースアプリです。	
表示拡大モード	—
アイコンや文字を大きく表示します。	
ファイル	—
静止画、動画、音楽データ、ダウンロードしたファイルなどを探すことができます。	
フォト	—
撮影した静止画や動画を表示・編集したり、Google+™にバックアップすることができます。	
マップ	P.50
メモ帳	P.53
Keep メモに接続されます。	
モテる動画	—
スマホの便利な使いかたや、新しい機能について動画で確認できます。	

※ 利用するにはダウンロード/インストールが必要です。



memo

◎ 一覧表に記載のアプリ以外にも、機種変更前にご利用・ご契約いただいたアプリがアプリケーション一覧に表示される場合があります。

カメラ

カメラをご利用になる前に

本製品はアウトカメラとインカメラで静止画や動画の撮影ができます。撮影した静止画や動画は、すべてmicroSDメモリーカードまたは内部ストレージに保存されます。

- レンズ部に指紋や油脂などが付くと、鮮明な静止画／動画を撮影できなくなります。撮影する前に、柔らかい布などでレンズをきれいに拭いてください。
- 撮影時にはレンズ部に指や髪、ストラップなどがつかないようにご注意ください。
- 手ブレにご注意ください。画像がブレる原因となりますので、本製品が動かないようにしっかりと持って撮影するか、セルフタイマー機能を利用して撮影してください。特に室内など光量が十分でない場所では、手ブレが起きやすくなりますのでご注意ください。
- また、被写体が動いた場合もブレた画像になりやすいのでご注意ください。
- 被写体がディスプレイに確実に表示されていることを確認してから、シャッター操作をしてください。カメラを動かしながらシャッター操作をすると、画像がブレる原因となります。
- 動画を録画する場合は、マイクを指などで覆わないようにご注意ください。また、録画時の声の大きさや周囲の環境によって、マイクの音声の品質が悪くなる場合があります。
- 次のような被写体に対しては、ピントが合わないことがあります。
 - 無地の壁などコントラストが少ない被写体
 - 強い逆光のもとにある被写体
 - 光沢のあるものなど明るく反射している被写体
 - ブラインドなど、水平方向に繰り返しのパターンのある被写体
 - カメラからの距離が異なる被写体がいくつもあるとき
 - 暗い場所にある被写体
 - 動きが速い被写体
- 撮影ライトを目に近づけて点灯させないでください。撮影ライト点灯時は発光部を直視しないようにしてください。また、他の人の目に向けて点灯させないでください。視力低下などの障がいを起こす原因となります。
- マナーモード設定中でも静止画撮影のフォーカスロック音やシャッター音、動画撮影の開始音、終了音は鳴ります。
- 不安定な場所に本製品を置いてセルフタイマー撮影を行うと、着信などでバイブレータが振動するなどして本製品が落下するおそれがあります。
- 本製品を利用して撮影または録音したものを複製、編集などする場合は、著作権侵害にあたる利用方法をお控えいただくことはもちろん、他人の肖像を勝手に使用、改変などをすると肖像権を侵害することとなりますので、そのような利用方法もお控えください。なお実演や興行、展示物などの中には、個人として楽しむなどの目的であっても、撮影または録音などが禁止されている場合がありますので、ご注意ください。
- お客様が本製品のカメラ機能を利用して公衆に著しく迷惑をかける不良行為などを行った場合、法律や条例／迷惑防止条例などに従って罰せられることがあります。
- 位置情報が付加された写真をインターネット上にアップロードする場合、第三者に位置情報を知られる可能性がありますので、ご注意ください。
- 電池残量が少ない場合や極端に高温になっている場合は、カメラを使用することができません。また、使用中は電池残量低下や温度上昇に応じてディスプレイの輝度が落ちる場合があります。

撮影画面の見かた

1 ホーム画面→[]

- ホーム画面→[]→[カメラ]と操作しても「カメラ」を起動できます。

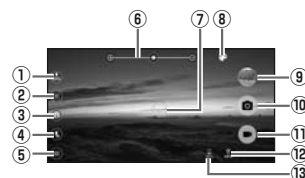

《モニター画面》

- ダイレクトSNS**
撮影した複数の静止画や動画をまとめてSNSなどのアプリに投稿できます。機能を有効にするとサムネイルが表示され、タップすると共有できるアプリを選択できます。
- 背景ぼかしモード**
ボケ味のある静止画を撮影するかどうかを設定します。ピントをあわせた被写体以外をぼかすことができます。
- カメラ切替**
アウトカメラとインカメラを切り替えます。
- フラッシュ設定**
[] (OFF) [] (ON) [] (オート) [] (照明)
- 設定アイコン**
カメラを設定します(▶P.45「撮影前の設定をする」)。
- ズーム**
画面上で2本の指を広げたり狭めたりするとズームバーが表示され、ズームを調整できます。[] (音量上ボタン) / [] (音量下ボタン) を押してズーム調整するように設定することもできます(▶P.45「撮影前の設定をする」)。
- オートフォーカス枠**
タッチオートフォーカスしたときに表示されます。
※ 操作やカメラの状態によって表示が異なる場合があります。
- 撮影モード**
[]: 撮影モードが「エフェクト」のときに表示されます。エフェクトの効果を設定します。
[]: 撮影モードが「タイムラプス」のときに表示されます。タイムラプスの秒数を設定します。
[]: 「マニュアル」設定時に表示されます。設定メニューを変更します(▶P.45「撮影前の設定をする」)。
- 直前に撮影／録画したデータ**
直前に撮影／録画したデータのサムネイルを表示します。タップするとデータを確認できます。
- 撮影(シャッター)**
選択した撮影モード／設定により表示が変わります。
• シャッターを押している間は連写ができます。
- 録画／停止**
- 位置測定中／位置情報付加**
[] (位置測定中) [] (測定成功) [] (測定失敗)
- 電池レベル状態**
電池残量が20%以下になったときに表示されます。

撮影前の設定をする

1 モニター画面→[]

カメラ設定画面が表示されます。

2

おまかせ	自動で綺麗な写真を撮影します。
マニュアル	撮影条件を細かく設定して撮影できます。
モード	エフェクト いろいろなエフェクトの撮影ができます。 タイムラプス 一定間隔で撮影した画像をつなげて動画にします。 • 音声は録音されません。光源によってはフリッカ(ちらつき)が発生することがあります。
サイズ	静止画／動画のサイズを選択します。
HDR	露出レベルの異なる複数枚の写真を1枚の写真に合成することで、白飛びや黒つぶれを防いだ画像を撮影することができます。 「OFF」「ON」「オート」 • 「オリジナル画像を保存」にチェックをつけると、オリジナルの画像も保存します。
手振れ補正	手振れ補正の設定を切り替えます。 「OFF」「ON」
クイックSNS	モニター画面で上方向にスワイプすると、設定したアプリに最新の撮影データを連携できます。 「OFF」「ON」
セルフタイマー	セルフタイマーを設定します。設定した秒数が経過した後、静止画を撮影します。 「OFF」「2秒」「5秒」「10秒」 • カウントダウン中はカウントダウン音が鳴動し、撮影ライトが点滅します。 • カウントダウン中に「[]」をタップすると、カウントダウンを中止して撮影を開始します。

その他の設定	位置情報付加	設定後に撮影したすべての静止画／動画に位置情報を付加します。
	レイアウト切替	モニター画面のレイアウトを変更します。
	音量ボタン	(音量上ボタン) / (音量下ボタン) をズームで使用するか、静止画／録画シャッターで使用するかを設定します。
	保存先	保存先を設定します。 「本体」「SDカード」
	撮影補助ライン	撮影補助ラインを表示するかどうかを設定します。
	初期設定に戻す	カメラの設定をお買い上げ時の状態に戻します。

静止画を撮影／動画を録画する

■ 静止画を撮影する場合

1 モニター画面→画面をタップ

タップしたところにピントが合います。
・モニター画面をロングタッチするとフォーカスロックされます。

2

撮影したデータは自動的に保存されます。

■ 動画を録画する場合

1 モニター画面→

録画が開始されます。
・録画中にをタップすると、静止画を撮影できます。

2

録画が停止します。録画したデータは自動的に保存されます。

memo

- ◎ モニター画面で約2分間何も操作しないと、カメラが終了します。
- ◎ 常時、オートフォーカスが動作し、自動でピントを合わせるコンテンツスAF機能を搭載しておりますが、被写体によっては、ピントが合うまでに時間がかかる場合があります。
- ◎ 録画中は送話口(マイク)でのみ、録音できます。

Play Music

音楽データを再生する

音楽やプレイリストなどを再生できます。
内部ストレージ／microSDメモリカードに保存されたコンテンツをカテゴリ別に表示して再生できます。
・音楽再生中に「microSDメモリカードを取り外す」(▶P.56)ことは行わないでください。

音楽を再生する

- 1 ホーム画面→→[Google]→[Play Music]
- 2 →[音楽ライブラリ]
アイテムのリスト画面が表示されます。
- 3 アイテムをタップ
- 4 曲をタップ

memo

◎ 音量は、 (音量上ボタン) / (音量下ボタン) で調節します。

曲や曲に関連する情報を検索する

内部ストレージ／microSDメモリカードに保存されている曲を検索したり、曲に関連する情報を検索することができます。

- 1 ホーム画面→→[Google]→[Play Music]
- 2 →[音楽ライブラリ]
- 3 →検索する曲の情報を入力

プレイリストを作成する

- 1 ホーム画面→→[Google]→[Play Music]
- 2 →[音楽ライブラリ]→[アルバム]／[曲]タブをタップ→アルバム／曲の「」をタップ→[プレイリストに追加]→[新しいプレイリスト]
- 3 プレイリスト名を入力→[プレイリストを作成]

memo

- ◎ プレイリストに曲を追加するには、操作2で「プレイリストに追加」をタップした後、追加したいプレイリストを選択してください。
- ◎ プレイリストを削除するには、ホーム画面→→[Google]→[Play Music]→→[音楽ライブラリ]→[プレイリスト]タブをタップ→プレイリストの「」をタップ→[削除]→[OK]と操作します。なお、曲は削除されません。

Playムービー&TV

Playムービー&TVを利用する

Google Playで映画をレンタルしたり、保存した動画を視聴したりできます。
・ビデオの利用にはGoogleアカウントの設定が必要です。詳しくは、「Googleアカウントをセットアップする」(▶P.20)をご参照ください。

- 1 ホーム画面→→[Google]→[Playムービー&TV]
- 2 視聴する動画をタップ
画面の指示に従って操作してください。

NFC／おサイフケータイ[®]

おサイフケータイ[®]とは

おサイフケータイ[®]とは、NFCと呼ばれる近接型無線通信方式を用いた、電子マネーやポイントなどのサービスの総称です。

NFCとは、Near Field Communicationの略で、ISO(国際標準化機構)で規定された国際標準の近接型無線通信方式です。FeliCaを含む非接触ICカード機能やリーダー／ライター(R/W)機能、機器間通信機能などが本製品でご利用いただけます。

おサイフケータイ[®]を利用したサービスによっては、ご利用になりたいサービスプロバイダのおサイフケータイ[®]対応アプリをダウンロードする必要があります。おサイフケータイ[®]対応サービスのご利用にあたっては、電話に搭載されたFeliCaチップまたは ICカードへ、サービスのご利用に必要なデータを書き込む場合があります。

なお、ご利用にあたっては、ホームページをあわせてご参照ください。

<https://www. .com/mobile/service/osaifu/support/caution/>

おサイフケータイ[®]のご利用にあたって

- 本製品の紛失には、ご注意ください。ご利用いただいていたおサイフケータイ[®]対応サービスに関する内容は、サービス提供会社などにお問い合わせください。
 - 紛失・盗難などに備え、おサイフケータイ[®]のロックをおすすめします。
 - 紛失・盗難・故障などによるデータの損失につきましては、当社は責任を負いかねますのでご了承ください。
 - 各種暗証番号およびパスワードにつきましては、お客様にて十分ご留意の上管理をお願いいたします。
 - ガソリンスタンド構内などの引火性ガスが発生する場所でおサイフケータイ[®]をご利用になる際は、必ず事前に電源を切った状態でご使用ください。おサイフケータイ[®]をロックされている場合はロックを解除したうえで電源をお切りください。
 - おサイフケータイ[®]対応アプリを削除するときは、各サービスの提供画面からサービスを解除してから削除してください。
 - FeliCaチップ内にデータが書き込まれたままの状態でおサイフケータイ[®]の修理を行うことはできません。携帯電話の故障・修理の場合は、あらかじめお客様にFeliCaチップ内のデータを消去していただくか、当社がFeliCaチップ内のデータを消去することに承諾していただく必要があります。データの消去の結果、お客様に損害が生じた場合であっても、当社は責任を負いかねますのであらかじめご了承ください。
 - FeliCaチップ内または ICカード内のデータが消失してしまっても、当社としては責任を負いかねますのであらかじめご了承ください。万一消失してしまった場合の対応は、各サービス提供会社にお問い合わせください。
 - おサイフケータイ[®]対応サービスの内容、提供条件などについては、各サービス提供者にご確認、お問い合わせください。
 - 各サービスの提供内容や対応機種は予告なく変更する場合がありますので、あらかじめご了承ください。
 - 対応機種によって、おサイフケータイ[®]対応サービスの一部がご利用いただけない場合があります。詳しくは、各サービス提供会社にお問い合わせください。
 - 電池残量がなくなった場合、おサイフケータイ[®]がご利用いただけないことがあります。
 - おサイフケータイ[®]対応アプリ起動中は、おサイフケータイ[®]によるリーダー／ライターとのデータの読み書きができない場合があります。
 - 電波の届かない場所や海外利用時は、おサイフケータイ[®]の一部のサービスが利用できない可能性があります。
- リーダー／ライターにかざしてのデータのやりとりは可能です。

リーダー／ライターとデータをやりとりする

☞マークをリーダー／ライターにかざすだけで、FeliCaチップ内または ICカード内のデータをやりとりできます。

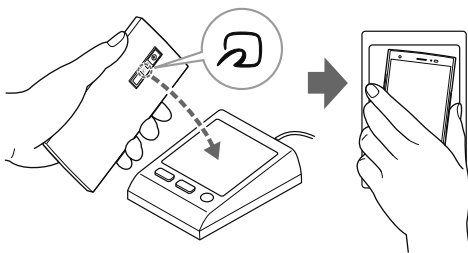

- ☞マークをリーダー／ライターにかざす際に強くぶつけないようにご注意ください。
- ☞マークをリーダー／ライターの中心に平行になるようにかざしてください。
- ☞マークをリーダー／ライターの中心にかざしても読み取れない場合は、本製品を少し浮かす、または前後左右にずらしてかざしてください。
- ☞マークとリーダー／ライターの間金属物があると読み取れないことがあります。また、NFC(FeliCa対応)アンテナ部の付近にシールなどを貼り付けると、通信性能に影響を及ぼす可能性がありますのでご注意ください。

memo

- ◎ おサイフケータイ[®]対応アプリを起動せずに、リーダー／ライターとのデータの読み書きができます。
- ◎ 本体の電源を切っている場合でもご利用いただけます。ただし電池残量がない場合はご利用できません。その場合は充電後に一度本体の電源を入れることでご利用になります。
- ◎ 「おサイフケータイロック」(▶P.47)を設定している場合はご利用いただけません。

おサイフケータイ[®]を設定する

おサイフケータイ[®]のロックや、NFCのReader/Writer、P2P機能のオン／オフを設定します。

- 1 ホーム画面→[☰]→[設定]→[接続済みの端末]→[接続の設定]→[NFC／おサイフケータイ設定]

おサイフケータイ設定画面が表示されます。

NFC／おサイフケータイロック	▶P.47「おサイフケータイ [®] の機能をロックする」
Reader/Writer, P2P	▶P.48「Reader/Writer, P2P機能をオンにする」
Androidビーム	Androidビーム(Reader/Writer, P2P機能)を利用したデータ通信ができます。 • Androidビームについては、「Androidビームでデータを送信／受信する」(▶P.48)をご参照ください。
NFC／おサイフケータイロック No.変更	「NFC／おサイフケータイロック」のロックNo.を変更します。 • ロックNo.を入力→[次へ]→新しいロックNo.を入力→[次へ]→再度新しいロックNo.を入力→[OK]と操作すると変更できます。
NFC／おサイフケータイロック No.初期化	「NFC／おサイフケータイロック」のロックNo.を忘れた場合は、PINロック解除コードを利用してロックNo.を再設定できます。 • [OK]→PINロック解除コードを入力→[次へ]→新しいロックNo.を入力→[次へ]→再度新しいロックNo.を入力→[OK]と操作すると再設定できます。
タップ&ペイ	▶P.48「タップ&ペイ」

memo

- ◎ 「おサイフケータイ」アプリの「☰」からもNFC／おサイフケータイ設定画面を表示することができます。

おサイフケータイ[®]の機能をロックする

「NFC／おサイフケータイロック」を設定すると、おサイフケータイ[®]対応サービスの利用を制限できます。

- おサイフケータイ[®]のロックは、端末の画面ロック、SIMカードロックとは異なります。

- 1 NFC／おサイフケータイ設定画面→[NFC／おサイフケータイロック]→[次へ]

- 2 ロックNo.を入力→[次へ]→[OK]

おサイフケータイ[®]の機能がロックされ、ステータスバーに🔒が表示されます。

NFC／おサイフケータイロックを解除する

- 1 おサイフケータイ設定画面→[NFC／おサイフケータイロック]→[次へ]

- 2 ロックNo.を入力→[次へ]→[OK]

「NFC／おサイフケータイロック」が解除されます。

memo

- ◎ 「NFC／おサイフケータイロック」を設定中に電池が切れると、「NFC／おサイフケータイロック」が解除できなくなります。電池残量にご注意ください。充電が切れた場合は、充電後に「NFC／おサイフケータイロック」を解除してください。
- ◎ 「NFC／おサイフケータイロック」のロックNo.とFeliCaチップ内のデータは、本製品を初期化しても削除されません。
- ◎ ロックNo.は ICカードに保存され、本製品から取り外しても ICカード内に保持されます。ロックNo.について詳しくは、「各種暗証番号について」(▶P.13)をご参照ください。
- ◎ ロックNo.を変更するには、NFC／おサイフケータイ設定画面→[NFC／おサイフケータイロックNo.変更]→現在のロックNo.を入力→[次へ]→新しいロックNo.を入力→[次へ]→もう一度新しいロックNo.を入力→[OK]と操作します。
- ◎ ロックNo.を忘れた場合は、PINロック解除コードを利用してロックNo.を再設定できます。ロックNo.を再設定するには、NFC／おサイフケータイ設定画面→[NFC／おサイフケータイロックNo.初期化]→[OK]→PINロック解除コードを入力→[次へ]→新しいロックNo.を入力→[次へ]→もう一度新しいロックNo.を入力→[OK]と操作します。
- ◎ 本製品を紛失してしまった場合は、「位置検索サポート」(▶P.82)により、遠隔操作でロックをかけることができます。

Reader/Writer, P2P機能をオンにする

1 NFC／おサイフケータイ設定画面→「Reader/Writer, P2P」を「ON」にする

NFCのReader/Writer, P2P機能がオンになり、ステータスバーにが表示されます。

memo

- ◎ 「Reader/Writer, P2P」をオンにするとAndroidビームもオンになります。Androidビームをオンにすると、NFC搭載機器との間で、ウェブページやYouTubeのURL、連絡先などを共有することができます。
- ◎ 非接触ICカード機能は、NFCのReader/Writer, P2P機能のオン/オフにかかわらず利用できます。
- ◎ 「NFC／おサイフケータイロック」を設定中は、NFCのReader/Writer, P2P機能をオンにできません。

Androidビームでデータを送信／受信する

NFCを搭載したAndroid機器との間でAndroidビームを利用すると、簡単な操作で画像や音楽、本製品で撮影した静止画や動画を送ったり受け取ったりすることができます。

- データを送信／受信するにはあらかじめNFCのReader/Writer, P2P機能をオンにしてください(▶P.48「Reader/Writer, P2P機能をオンにする」)。
- すべてのNFC搭載機器との通信を保証するものではありません。

■ データを受信する

1 送信側のNFC搭載機器でデータ送信の操作を行う

2 送信側の機器と、マークを向かい合わせる

データを受信すると、受信データに対応するアプリが起動します。

- 静止画や動画、音楽などのデータを受信した場合は、ステータスバーにが表示されることがあります。ステータスバーを下にスライド→[ビーム完了]と操作すると、受信データに対応したアプリを選択する画面が表示されます。画面の指示に従って操作してください。

■ データを送信する

例：電話帳(顔写真なし)を送信する場合

1 ホーム画面→→[コミュニケーション]→[電話帳]→「すべての連絡先」タブをタップ→連絡先を選択

2 受信側の機器と、マークを向かい合わせる→画面をタップ

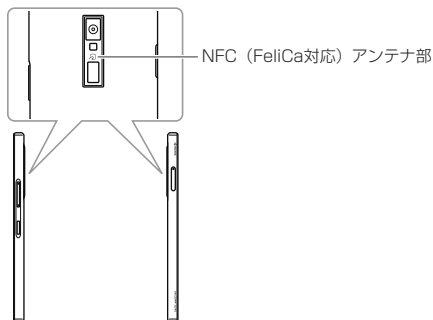

memo

- ◎ アプリによってはAndroidビームをご利用になれません。
- ◎ 通信に失敗した場合は、本製品を少し浮かす、または前後左右にずらしてもう一度向かい合わせてください。

NFC/FeliCaに対応したサービスを利用する

「おサイフケータイ」アプリから対応サービスを利用できます。

1 ホーム画面→→[ツール]→[おサイフケータイ]

サービス一覧が表示されます。

初期設定画面が表示された場合は、画面の指示に従って操作してください。

2 利用したいサービスを選択

サービスに対応したアプリをダウンロードしてから、またはサービス紹介サイトから、画面の指示に従って操作してください。

タップ&ペイ

おサイフケータイ[®]対応サービスでの決済カードの選択ができます。

1 NFC／おサイフケータイ設定画面→[タップ&ペイ]

2 利用したいサービスを選択

利用したい決済カードを選択してください。

memo

- ◎ モバイルNFC機能を利用したクレジットサービスはご利用いただけません。

radiko+FM

radiko+FMを利用する

本製品に別売りのイヤホンや変換アダプタなどを接続してアナログFMラジオを、また、難聴取エリア(ビルの陰や地下など)に入るとインターネットラジオへ自動的に切り替わるハイブリッドラジオを利用することができます。ワイドFMに対応しており、AMラジオ番組も聴くことができます。

- イヤホンを接続すると、音声がいヤホン出力になります。

1 ホーム画面→→[radiko+FM]

インターネットラジオの放送局一覧画面が表示されます。

2 放送局を選択

- 放送局一覧画面でをタップすると、バックグラウンド再生へ切り替えたり、radiko+FMアプリを終了したりできます。

■ アナログFMラジオへ切り替える

1 放送局一覧画面→→[FMチューナー]

2 →放送局を選択→本局または中継局を選択→[閉じる]

3

memo

- ◎ インターネットラジオの詳細については、→[ヘルプ]と操作してご確認ください。
- ◎ 地方や都道府県の選択は初回起動時のみ必要です。
- ◎ アナログFMラジオでは別売りのイヤホン、変換アダプタ、ACアダプタ、USBケーブルがアンテナとなります。ただし、充電時、受信環境、ケーブルの状態によりノイズが入る場合があります。
- ◎ 屋内や乗り物の中では電波を受信しにくいことがあります。できるだけ窓際で使用した方が受信しやすくなります。

My

My を利用する

月々のご請求金額やデータ通信量(ギガ)を簡単に確認できるほか、料金プランやオプションサービスなどの申し込み・変更手続きができます。

1 ホーム画面→[☰]→[サポート]→[My]

My のトップ画面が表示されます。

・初めて起動したときは、画面の指示に従ってログインしてください。

2 確認する項目を選択する

現在のご利用状況、ご請求金額、ご契約内容の確認や、各種お手続きができます。

memo

◎ 「端末管理アプリ」を有効にする画面や利用規約が表示された場合は、内容をご確認のうえ、画面の表示に従って操作してください。

故障紛失サポート

故障紛失サポートを利用する

「故障かな?」と思ったときのクイック診断、簡単操作で故障紛失サポートセンターへ電話相談、インターネットでの交換申込、データ移行をトータルにサポートする便利なアプリです。

1 ホーム画面→[☰]→[サポート]→[故障紛失サポート]

トップメニュー画面が表示されます。

・初めて起動したときは許可画面や利用規約などの確認画面が表示されます。内容をご確認のうえ、画面の指示に従って操作してください。

2 クイック診断してみる

お客様ご自身で診断することができます。調子が悪いと思ったら診断してください。

交換申し込み^{*1} オンライン交換受付のログイン画面をワンタッチで呼び出します。

データ移行 端末交換時のデータ移行を行います。

便利な機能^{*2} トラブル診断を試す 調べたい項目を選択していくと、トラブルの対処方法が見つかります。

各種設定 定期クリーニング通知で定期的診断のお知らせをします。

診断履歴 診断した履歴情報を確認することができます。

※1 加入条件により表示される内容は異なります。

※2 主な機能のみ記載しております。

memo

◎ 各機能利用中にトップメニュー画面に戻るときは画面右上の「☰」をタップしてください。ただし、クイック診断ご利用中はトップメニューへ戻れません。

あんしんフィルター for

あんしんフィルター for を利用する

お子さまにスマートフォンを安心して持たせられるよう、青少年に不適切なウェブサイトへのアクセスやアプリの利用を制限するフィルタリングサービスです。

お子さまの年代に合わせ、「小学生」・「中学生」・「高校生」・「高校生プラス」の4段階から制限レベルを簡単に選択できるほか、特定のウェブサイトやアプリの制限/許可を保護者が個別にカスタマイズすることも可能です。

また、保護者が夜間などスマートフォンのご利用を制限したり、お子さまの居場所を確認したりすることもできます。

1 ホーム画面→[☰]→[サポート]→[あんしんフィルター for]

初めて起動したときは、アクセス権限の同意画面が表示されます。内容をご確認のうえ、「同意する」をタップしてください。

2 [電話番号でログイン]

画面の指示に従って操作してください。

※ ご利用になるお子さまの 電話番号でログインしてください。

3 仮パスワードを入力→仮パスワード(確認)を入力

仮パスワードは管理者登録の際に必要となります。必ず保護者の方がご自身で設定し、忘れないように管理してください。

4 フィルタリングの強度を選択

小学生	スマホを初めて使うお子さまや操作に少し慣れたお子さま向け <制限対象> ゲーム/動画/音楽、懸賞、成人娯楽、SNS/掲示板、出会い、アダルトなど
中学生	スマホの操作におおむね慣れたお子さま向け <制限対象> 懸賞、成人娯楽、SNS/掲示板、出会い、アダルトなど
高校生	スマホ利用のルールやマナー、危険性を理解したお子さま向け <制限対象> SNS/掲示板、出会い、アダルトなど
高校生プラス	SNS利用のルールやマナー、危険性を理解したお子さま向け <制限対象> 出会い、アダルトなど

5 [規約に同意してサービスを利用開始する]

利用規約を必ずご確認ください。

6 「位置情報・利用情報の取得・利用について」の内容を確認→[はい]

「いいえ」を選択するとエリア検索など一部の機能が利用できません。

7 「利用登録が完了しました」の表示を確認→[OK]

「端末管理アプリ」を有効にする画面が表示されます。

8 [この端末管理アプリを有効にする]

ウェブサイトが表示されます。

以降は「あんしんフィルターアプリ」をブラウザアプリとしてご利用ください。

管理者情報を登録する

お子さまのスマホで設定してください。

1 ホーム画面→[☰]→[サポート]→[あんしんフィルター for] 2

画面上の「ここをタップして、あんしんフィルター for の管理者IDを登録してください。」の表示をタップ

3 仮パスワードを入力→[仮パスワードを照会する]

4 管理者IDを入力→管理者ID(確認)を入力→[管理者ID確認へ進む]

管理者IDには、保護者の方のメールアドレスを入力します。

5 [申請する]

管理者IDとして登録したメールアドレスに、「anshin-access@netstar-inc.com」よりメールが送信されます。

6 受信メールに記載されている管理者用パスワードを入力→[管理者登録を行う]→[OK]

memo

◎ 管理者情報の登録は、ID登録日の翌日までに行ってください。

管理者ページを利用する

保護者の方のPCまたはスマホからご利用ください。保護者が遠隔で、お子さまのスマホの設定を行うことができます。

1 メールで受信した「管理者ページURLのご連絡」に記載している管理者ページのURLをタップ

<https://anshin-access.netstar-inc.com/>

2 管理者IDとパスワードを入力→[ログイン]

3 管理者メニューを表示

<主な機能>

- ・フィルタリング強度の変更
- ・個別のウェブサイトやアプリの制限/許可設定
- ・利用時間帯の設定
- ・利用状況の確認
- ・エリア検索

memo

◎ 詳しくは、ホームページをご参照ください。 <https://www.anshin-access.netstar-inc.com/mobile/service/anshin-filter/>

Androidアプリ

Google Playを利用する

- Google Playの利用にはGoogleアカウントの設定が必要です。

アプリを検索し、インストールする

1 ホーム画面→[🏠]→[Playストア]

Google Play画面が表示されます。
利用規約画面が表示された場合は、内容をご確認の上、「同意する」をタップしてください。

■ 有料のアプリを購入するときは

- アプリが有料の場合は、ダウンロードする前に購入手続きを行います。
- アプリに対する支払いは一度だけです。一度ダウンロードした後のアンインストールと再ダウンロードには料金がかかりません。

アプリケーションを管理する

提供元不明のアプリのダウンロード

提供元不明のアプリをダウンロードする前に、本製品の設定でダウンロードを許可する必要があります。

- ホーム画面→[🏠]→[設定]→[アプリと通知]→[特別なアプリアクセス]→[不明なアプリのインストール]
- 設定するアプリをタップ→「この提供元のアプリを許可」をタップしてON/OFFを設定する

YouTube

YouTubeを利用する

Googleが提供するオンライン動画ストリーミングサービス「YouTube」を利用して、動画の再生や、キーワード入力による動画検索、カテゴリ別表示、撮影した動画のアップロードができます。

1 ホーム画面→[🏠]→[Google]→[YouTube]

新機能の紹介画面が表示された場合は、内容をご確認の上、画面の指示に従って操作してください。

2 再生する動画を選択



- 動画をアップロードするには、YouTubeへのログインが必要になります。あらかじめGoogleアカウントを取得してください。
- YouTubeの詳細については、YouTube画面→[👤]→[ヘルプとフィードバック]と操作してご確認ください。

Googleサービス

Duoを利用する

- Duoは、Googleのインスタントメッセージサービスです。
- Duoを使用して、メンバーとチャットを楽しむことができます。
- Duoの利用には、Googleアカウントが必要です。詳しくは、「Googleアカウントをセットアップする」(▶P.20)をご参照ください。

Duoにログインする

1 ホーム画面→[🏠]→[Google]→[Duo]

Googleアカウントを設定していない場合は、画面の指示に従って設定してください。



- Duoの詳細については、Duoの画面→[👤]→[ヘルプとフィードバック]と操作してご確認ください。

Googleマップを利用する

Googleマップで現在地の表示や別の場所の検索、ルート検索などを行うことができます。Googleマップを起動すると、近くの基地局からの情報によって、おおよその現在地が表示されます。GPS受信機が現在地を測位すると、現在地はより正確な場所に更新されます。

1 ホーム画面→[🏠]→[Google]→[マップ]

Googleマップ画面が表示されます。
メッセージが表示された場合は、画面の指示に従って操作してください。



- Googleマップで現在地の確認や目的地の検索などを行うには、あらかじめデータ通信/GPS機能を有効にする必要があります。
- 指定のACアダプタ(別売)やUSB Type-Cケーブル(市販品)による充電中は、電流による磁気が影響し、地磁気センサーが正常に動作しないことがあります。ケーブル類から外してご使用ください。
- 方位計は、地球の微小な磁場を感知して方位を算出しています。以下の場所では、計測の障害になったり、誤差が大きくなる場合がありますので、それらが無い場所に移動してから計測してください。
 - 建物(特に鉄筋コンクリート造り)、大きな金属の物体(電車、自動車)、高圧線、架線など、金属(鉄製の机、ロッカーなど)、家庭電化製品(テレビ、パソコン、スピーカーなど)、永久磁気(磁気ネックレスなど)
- 地磁気の弱い場所では方位計測に影響する場合があります。
- 以下の場合は、方位計測の精度に影響を及ぼすおそれがあります。
 - 方位計の起動直後や、本製品を強い磁力に近づけた場合
 - 急激な温度変化を伴う環境に長時間置いた場合
 - 本製品が磁気を帯びた場合
- Googleにより最新のサービス、機能が提供される場合があります。

ストリートビューを表示する

地図から実際の景色を表示できます。

- Googleマップ画面→表示する地点をロングタッチ
- 地点情報をタップ→画像をタップ
ストリートビュー画面が表示されます。

興味のある場所を検索する

- Googleマップ画面→キーワード入力欄に検索する場所を入力
- [🔍]
マップ画面の検索した場所に「📍」が表示されます。
 - 「📍」をタップすると、検索した場所の詳細情報を確認できます。
 - キーワード入力欄の「×」をタップすると、検索を終了できます。

道案内を取得する

Googleマップを利用して、目的地への詳しい道案内を取得できます。

- Googleマップ画面→[📍]
- 「目的地を入力」に目的地を入力→[🔍]
経路の候補が表示されます。
 - 「現在地」をタップすると、出発地を入力できます。
- [🚗(車)]/[🚏(公共交通機関)]/[🚶(徒歩)]/[🚲(配車)]
- 目的の経路を選択
目的地への道案内が表示されます。
 - 移動方法に車または徒歩を選択した場合は、画面下部の「A 目的地」をタップすると道案内が開始されます。画面下部の経路情報をタップすると、経路を文字情報で確認できます。
 - 移動方法に公共交通機関を選択した場合は、画面下部の経路情報をタップすると経路を確認できます。

カレンダー

カレンダーを利用する

カレンダーをスケジュール、1日、1週間、1ヶ月、1年で表示することができます。
・カレンダーの利用にはGoogleアカウントが必要です。Googleアカウント設定画面が表示された場合は、画面の指示に従って操作してください。Googleアカウントの設定については、「Googleアカウントをセットアップする」(▶P.20)をご参照ください。

1 ホーム画面→[📅]→[カレンダー]

カレンダー画面が表示されます。
・説明画面が表示されたら、画面の指示に従って操作してください。



◎ カレンダー画面→[☰]→[年]／[月]／[週]／[日]／[予定リスト]と操作すると、カレンダーの表示を切り替えることができます。

カレンダーのメニューを利用する

1 カレンダー画面→[☰]

更新	同期しているカレンダーを更新します。
設定	▶P.51「カレンダーを設定する」

予定を新規登録する

1 カレンダー画面→[+]

新規作成画面が表示されます。

2 必要な項目を入力

3 [完了]

カレンダーを設定する

週の開始日やタイムゾーン、バイブレーションなどを設定します。

1 カレンダー画面→[☰]→[設定]→[全般設定]

2 変更する項目を選択

時計

アラームを利用する

指定した時刻をアラーム音やバイブレータでお知らせできます。

1 ホーム画面→[🕒]→[時計]→[アラーム]タブをタップ

アラーム一覧画面が表示されます。
・説明画面が表示されたら、画面の指示に従って操作してください。

2 [🕒]→時刻を設定→[OK]

・設定済みのアラームを編集する場合は、編集するアラームの時刻または「🕒」をタップし、変更する項目を選択します。

3 繰り返し	アラームの繰り返しを曜日で指定します。 ・平日(土日、日本の祝日以外)のみアラームを鳴動させる場合は「平日」を選択します。
🎵	アラーム音を設定します。
バイブレーション	アラーム音と同時にバイブレータを動作させるかどうかを設定します。
スヌーズ	スヌーズ間隔を設定します。
天気予報アラーム*	当日の天気予報によって、前もってアラームを鳴動する「天気予報アラーム」を動作させるかどうかを設定します。 ・ご利用になる場合は、「天気アプリ」の設定が必要です。 ・「🔧」をタップすると、天気予報読み上げ機能のオン/オフや早起き機能を設定できます。
ラベルを追加	名称を設定します。

* 実際の天気とは異なる動作をする場合があります。

4 [ON]／[OFF]



◎ アラームを設定した時刻になると、アラーム音やバイブレータが設定時間の間鳴動し、アラーム名が表示されます。
◎ 通話中にアラームが起動した場合、受話口からアラームを知らせる割込音が鳴ります。
◎ アラームを停止する場合は、「解除」をタップするか「スヌーズ」をタップします。
◎ 電源が入っていない場合は、アラームは鳴りません。

アラームを削除する

1 アラーム一覧画面→削除するアラームの「🕒」をタップ

2 [削除]

アラームの設定をする

1 アラーム一覧画面→[🕒]

2 アラーム優先	マナーモード設定中にアラーム音を鳴動するかどうかを設定します。
アラームの音量	アラームの音量を設定します。
アラーム鳴動時間	アラーム音やバイブレータが停止するまでの時間を設定します。
ボタン動作	アラーム鳴動時に[🏠] (履歴)／[🏠] (HOME)／[🏠] (戻る)／[🔊] (音量上ボタン)／[🔊] (音量下ボタン)を押した場合の動作を設定します。 鳴動画面でナビゲーションバーが表示されない場合は、画面下部を上フリックすると表示されます。
デフォルトのアラーム音	「メディア ストレージ」をタップするとアラーム音を一覧から選択できます。 「なし」を選択すると、アラーム音は鳴りません。
週の始まり	週の始まりの曜日を選択します。

タイマーを利用する

指定した時間をタイマー音でお知らせできます。

1 ホーム画面→[時計]→[タイマー]タブをタップ

タイマー画面が表示されます。

- ・「+10分」、「+1分」、「+10秒」をタップすると、設定済みの時間を増やすことができます。
- ・「0秒に戻す」をタップすると、設定済みの時間が0秒になります。
- ・「[時計]」をタップすると、タイマーの設定画面が表示され、マナーモード設定中にタイマーを優先するかどうかなどを設定できます。

2 時間をタップ

3 時間を入力→[OK]→[スタート]

カウントダウンが始まります。カウントダウンが終了すると、タイマー音が鳴ります。「止める」をタップするとタイマー音は止まります。

「+10分」、「+1分」、「+10秒」をタップすると、時間を増やしてカウントダウンを再開できます。

また、タイマーを途中で停止する場合は「一時停止」をタップします。「スタート」をタップするとカウントダウンを再開します。「最初から」をタップするとカウントダウンをリセットします。

ストップウォッチを利用する

1 ホーム画面→[時計]→[ストップウォッチ]タブをタップ

ストップウォッチ画面が表示されます。

2 [スタート]

時間計測が始まります。



memo

- ◎ 計測を一時停止する場合は「一時停止」をタップし、再開する場合は「スタート」をタップします。「リセット」をタップすると、計測をリセットします。
- ◎ 「共有」をタップすると、他のアプリと計測データを共有できます。
- ◎ ラップタイムを計測する場合は、「ラップ」をタップします。

世界時計を利用する

複数の都市を登録して、日付・時刻を確認できます。

1 ホーム画面→[時計]→[世界時計]タブをタップ

世界時計画面が表示されます。

- ・「[時計]」と操作すると、世界時計の設定画面が表示され、表示スタイルや自宅タイムゾーンなどを設定できます。

2 [都市]

世界時計の都市選択画面が表示されます。

- ・「[都市]」→[時間順] / [名前順]と操作すると、時間順 / 名前順に並べ替えて選択することもできます。

3 登録する都市を選択→[OK] / [戻る]

- ・「すべての地域」をタップして地域を選択すると、選択した地域が表示されます。
- ・「国と都市をすべて表示」にチェックを入れると、全ての国と都市を表示します。



memo

- ◎ 登録した都市を削除する場合は、「[都市]」→選択した都市のチェックを外します。

デイリーステップ

デイリーステップを利用する

歩数や消費カロリー、目標歩数の設定などができます。

1 ホーム画面→[時計]→[デイリーステップ]

デイリーステップ画面が表示されます。

- ・初回起動時には確認画面が表示されます。「すぐに始める」 / 「プロフィール設定」をタップしてください。「プロフィール設定」をタップすると、カロリーと距離の計算に利用するあなたの情報が設定できます。
- ・「プロフィール設定」は、デイリーステップ設定画面からも設定できます(▶P.52)。



memo

- ◎ 「データの初期化」(▶P.52)を利用すると、歩数データをリセットできます。
- ◎ 次のような場合、正確に歩行を測定できないことがあります。
 - ・本製品が不規則に動くとき
 - 体に当たってはねるかばんの中など
 - 首や腰、かばんからぶら下げたとき
 - ・不規則な歩行をしたとき
 - すり足歩行、サンダル、草履などの履物での歩行
 - 混雑した街を歩くなどの歩行の乱れ
 - 水辺や水中などでの歩行
 - ・上下運動や振動の多い所で使用したとき
 - 立ったり、座ったりする動作
 - 歩行以外のスポーツ
 - 階段や急斜面の昇り降り
 - 乗り物(自転車、自動車、電車、バスなど)に乗車中の振動
- ◎ 振動する台の上や連続する振動が伝わるような場所に置くと、歩数としてカウントされる場合があります。
- ◎ 歩き始めは歩行かどうかの判断を行うため、10歩程度(5秒以上)の歩行を検出するまで、カウントを始めません。カウント開始時に、それまでに取得した歩数も合わせて表示します。
- ◎ 日付が変更されると、前日までのデータを記録し、歩数カウントをゼロから開始します。
- ◎ 測定した歩数や歩行距離、移動手段別時間の記録、消費カロリーはあくまで目安です。基礎代謝量は含みません。

デイリーステップを設定する

1 デイリーステップ画面→[設定]

デイリーステップ設定画面が表示されます。

2

歩数計	デイリーステップのオン/オフを設定します。
プロフィール設定	身長、体重などを設定します。
目標設定	歩数・消費カロリーの目標を設定します。
お知らせ通知	目標達成をお知らせするかどうかを設定します。
表示形式	アプリのデザインを変更します。
データのバックアップ	デイリーステップのデータをmicroSDメモリーカードに保存します。
データの復元	microSDメモリーカードからデイリーステップのデータを復元します。
データの初期化	すべてのデータや設定をリセットします。

電卓

電卓を利用する





電卓を利用できます。

- 1 ホーム画面→[]→[Google]→[電卓]
電卓画面が表示されます。
[C]:計算結果を消去します。
[X]:最後に入力した数字/記号を消去します。





Keep メモ

Keep メモを利用する

[Keep メモ]はGoogleが提供するメモアプリです。

- 1 ホーム画面→[]→[Google]→[Keep メモ]
メモ一覧画面が表示されます。
 - ホーム画面→[]→[ツール]→[メモ帳]と操作しても、メモ一覧画面を表示できます。
 - メモ一覧画面で[]をタップすると、新しいラベルの作成や設定などの操作ができます。また、[]をタップして検索ワードを入力すると登録したメモを検索できます。
- 2 [メモを入力...]→タイトルとメモを入力→[←]
メモが保存されます。

メモを確認/編集する

- 1 メモ一覧画面→メモをタップ
メモ詳細画面が表示されます。
タイトルまたはメモをタップするとメモ入力画面に切り替わり、タイトルやメモを編集できます。
 - メモ詳細画面では次の操作ができます。
 - :メモを固定します。
 - :リマインダーを追加します。
 - :メモをアーカイブします。
 - :写真の選択や録音などの操作ができます。
 - :削除やコピーの作成などの操作ができます。

memo







◎ メモ詳細画面の電話番号/メールアドレス/URLをタップまたはロングタッチすると、発信、SMSの作成、メールの作成、Chromeでサイトの表示などが行えます。

メモを選択して削除する

- 1 メモ一覧画面→削除するメモを選択
- 2 []→[削除]
メモはゴミ箱に移動され、7日後に削除されます。

音声レコーダー

音声レコーダーを利用する





- 1 ホーム画面→[]→[ツール]→[音声レコーダー]
音声レコーダー画面が表示されます。
- 2 []
録音が始まります。
- 3 []
録音が停止され、録音した音声は保存されます。
 - []をタップすると録音を一時停止することができます。録音を再開する場合は[]をタップしてください。
 - 録音を停止すると再生画面が表示され、[]をタップすると録音した音声を再生して確認できます。
 - 音声レコーダー画面→[]→[ファイル形式]/[保存先]と操作すると、録音した音声データの録音ファイル形式や保存先を設定できます。



memo

◎ Bluetooth®機能で接続しているマイクから録音することはできません。本製品の送話口(マイク)で録音してください。

音声を再生する

- 1 音声レコーダー画面→[]
音声データ一覧画面が表示されます。
 - 音声データの[]をタップすると、音声データの共有や削除、ファイル名の編集、詳細情報の表示を行うことができます。
- 2 音声データをタップ
再生画面が表示され、音声の再生が開始されます。
 - 再生画面→[]→[削除]/[共有]と操作すると、音声データを削除したり共有したりすることができます。
 - 再生画面で再生中/一時停止中に[]/[]をロングタッチすると、再生の巻き戻し/早送りができます。

音声データを選択して削除する

- 1 音声データ一覧画面→[]
- 2 削除する音声データを選択→[OK]→[OK]
 - [すべて選択]→[OK]→[OK]と操作すると、すべての音声データを削除することができます。

簡易ライト

簡易ライトを利用する

簡易ライトを利用できます。

- 1 ホーム画面→[]→[ツール]→[簡易ライト]
簡易ライト画面が表示されます。
- 2 [ON]/[OFF]
簡易ライトが点灯/消灯します。



memo

◎ 簡易ライトを目に近づけて点灯させないでください。また、簡易ライト点灯時は発光部を直視しないようにしてください。同様に簡易ライトを他の人の目に向けて点灯させないでください。視力低下などの障がいを起こす原因となります。
◎ カメラ起動中は使用できません。
◎ ご使用時は電池の減りにご注意ください。

おまかせメンテナンス

おまかせメンテナンスを利用する

本製品を「いつも通り使えない」と感じた際に、本製品を分析し原因を診断して問題を解決することができます。

1 ホーム画面→[☰]→[サポート]→[おまかせメンテナンス]

利用規約画面が表示された場合は、内容をご確認の上、「同意する」をタップしてください。

2 [スキャン開始]

3 気になる症状を選択→[解決する]

メンテナンスを開始します。メンテナンスが完了すると「解決しました」と表示されます。

他の症状を診断したい場合は「他の症状を解決する」を、メンテナンスを終了する場合は「アプリを終了する」をタップしてください。



memo

◎ 問題が解決しない場合は、「故障紛失サポート」(▶P.49)の「クイック診断」および「トラブル診断」をご利用ください。

ファイル管理

ファイル管理	56
本製品の保存領域について	56
microSDメモリカードを利用する	56
microSDメモリカードを取り付ける／取り外す	56
USB Type-Cケーブル(市販品)でパソコンと接続する	57
メモリの使用量を確認する	57
microSDメモリカードを初期化する	57
File Commander	57
File Commanderを利用する	57
写真をmicroSDメモリカードに移動する	57

ファイル管理

本製品の保存領域について

本製品は、本体メモリとmicroSDメモリカードにデータを保存することができます。

本体メモリ	アプリや各アプリが使用するデータ、スクリーンショットで撮影した画像などのメディアファイルを保存します。
microSDメモリカード	メディアファイルなどを保存します。

memo

◎ アプリによってはmicroSDメモリカードに保存するメニューやメッセージが表示されても、本体メモリに保存される場合があります。

microSDメモリカードを利用する

microSDメモリカード(microSDHCメモリカード、microSDXCメモリカードを含む)を本製品に取り付けることにより、データを保存/移動/コピーすることができます。

また、microSDメモリカードを、内部ストレージとして使用することもできます。

memo

◎ 他の機器で初期化したmicroSDメモリカードは、本製品では正常に使用できない場合があります。本製品で初期化してください。初期化する方法については、「microSDメモリカードを初期化する」(▶P.57)をご参照ください。

◎ 著作権保護されたデータによっては、パソコンなどからmicroSDメモリカードへ移動/コピーは行っても本製品で再生できない場合があります。

◎ microSDXCメモリカードはSDXC対応機器でのみご使用いただけます。万一、SDXC非対応の機器にmicroSDXCメモリカードを差し込んだ場合、フォーマットを促すメッセージが表示されることがありますが、フォーマットはしないでください。

SDXC非対応の機器でmicroSDXCメモリカードをフォーマットした場合、microSDXCカードからデータが失われ、異なるファイルシステムに書き換えられます。また、microSDXCメモリカード本来の容量で使用できなくなることがあります。

■ 取扱上のご注意

- ・microSDメモリカードのデータにアクセスしているときに、電源を切ったり衝撃を与えたりしないでください。データが壊れるおそれがあります。
- ・microSDメモリカードを取り付けている状態で、落下させたり振動・衝撃を与えたりしないでください。記録したデータが壊れる(消去される)ことがあります。
- ・microSDメモリカードスロットには、液体、金属片、燃えやすいものなどmicroSDメモリカード以外のものは挿入しないでください。火災・感電・故障の原因となります。
- ・本製品はmicroSD/microSDHC/microSDXCメモリカードに対応しています。対応のmicroSD/microSDHC/microSDXCメモリカードにつきましては、各microSDメモリカード発売元へお問い合わせいただくか、ホームページをご参照ください。

■ microSDメモリカードを内部ストレージとして使用する

microSDメモリカードを内部ストレージとして使用できます。

- 1 ホーム画面→[設定]→[設定]→[ストレージ]→[SDカード]
- 2 []→[ストレージの設定]→[内部ストレージとしてフォーマット]

■ microSDメモリカードを内部ストレージとして使用する時のご注意

- ・本製品から取り外すと、再度挿入するまで保存されているデータ(アプリや写真など)が使用できなくなります。
- ・外部ストレージ化や本製品以外の機器での使用には、再度microSDメモリカードのフォーマット(初期化)が必要です。
- ・本製品の初期化や修理交換を行った場合、保存されているデータの読み書きができなくなります。

microSDメモリカードを取り付ける/取り外す

microSDメモリカードの取り付け/取り外しは、本製品の電源を切ってから行います。

microSDメモリカードを取り付ける

- 1 SIM取り出しピン(試供品)の先端をカード挿入口カバーの穴に差し込み、矢印の方向にゆっくりと押し込む(▶P.17)
ICカード/microSDメモリカードトレイが押し出されます。
- 2 カード挿入口カバーを指でつまんでまっすぐに引き出し、本体からトレイを取り外す(▶P.17)
- 3 microSDメモリカードの端子(金属)面を下にしてトレイにはめ込む
 - ・トレイのツメの破損を防ぐため、microSDメモリカードを矢印の方向にすべり込ませるように取り付けてください。
 - ・microSDメモリカードがトレイから浮かないように、はめ込んでください。

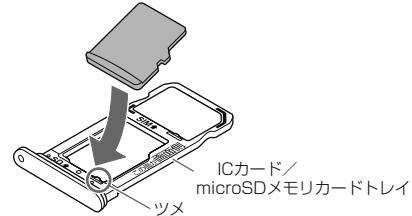

- 4 トレイごと本体に差し込んで奥までまっすぐ押し込む

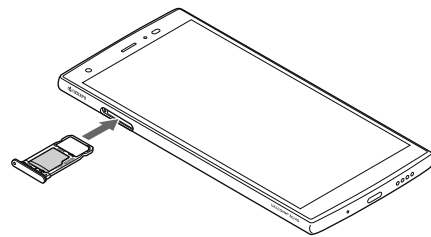

- 5 カード挿入口カバーをしっかりと押し、本体と段差がないことを確認(▶P.17)

memo

◎ microSDメモリカードには、表裏/前後の区別があります。無理に入れようとすると取り外せなくなったり、破損したりするおそれがあります。

microSDメモリカードを取り外す

microSDメモリカードを取り外す場合は、データが壊れる(消去される)ことを防ぐため、必ずマウント解除動作を行ってください。

- 1 SIM取り出しピン(試供品)の先端をカード挿入口カバーの穴に差し込み、矢印の方向にゆっくりと押し込む(▶P.17)
ICカード/microSDメモリカードトレイが押し出されます。
- 2 カード挿入口カバーを指でつまんでまっすぐに引き出し、本体からトレイを取り外す(▶P.17)
- 3 microSDメモリカードを取り出し、トレイを本体に差し込んで奥までまっすぐ押し込む

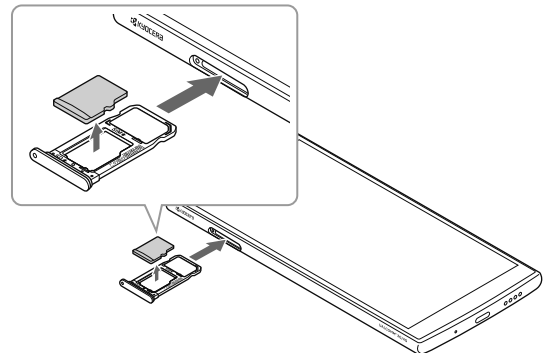

- 4 カード挿入口カバーをしっかりと押し、本体と段差がないことを確認(▶P.17)

memo

◎ microSDメモリカードの端子部には触れないでください。

◎ microSDメモリカードを無理に引き抜かないでください。故障・データ消失の原因となります。

◎ 長時間お使いになった後、取り外したmicroSDメモリカードが温かくなっている場合がありますが、故障ではありません。

USB Type-Cケーブル(市販品)でパソコンと接続する

本製品とパソコンをUSB Type-Cケーブル(市販品)で接続すると、本製品の内部ストレージ、microSDメモリカード内のデータを読み書きできます。また、音楽/動画データの転送も可能です。

- 1 パソコンが完全に起動している状態で、USB Type-Cケーブル(市販品)をパソコンのUSBポートに接続
- 2 本製品が完全に起動している状態で、USB Type-Cケーブル(市販品)のUSB Type-Cプラグを外部接続端子にまっすぐに差し込む

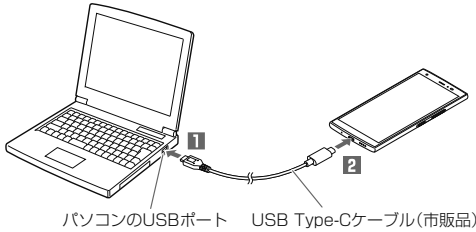

パソコンのUSBポート USB Type-Cケーブル(市販品)

■ 内部ストレージやmicroSDメモリカード内のデータをパソコンで操作する

・あらかじめパソコンと本製品を接続してください。

- 1 パソコンから本製品を開く
内部ストレージを操作する場合は、「内部共有ストレージ」を開いてください。
- 2 パソコンを操作してデータを転送
- 3 転送終了後、USB Type-Cケーブル(市販品)を本製品から取り外す
USB Type-Cケーブル(市販品)のUSB Type-Cプラグをまっすぐに引き抜いてください。

メモリの使用量を確認する

内部ストレージ、microSDメモリカードの合計容量や空き容量を確認できます。

- 1 ホーム画面→[設定]→[ストレージ]

2	内部共有ストレージ	内部ストレージの合計容量/空き容量が確認できます。
	SDカード	microSDメモリカードの合計容量/空き容量が確認できます。*

* メモリの一部をmicroSDメモリカード仕様に基づく管理領域として使用するため、実際にご使用いただけるメモリ容量は、microSDメモリカードに表記されている容量より少なくなります。

microSDメモリカードを初期化する

microSDメモリカードを初期化すると、microSDメモリカードに保存されているデータ(アプリを含む)はすべて削除されます。

- 1 ホーム画面→[設定]→[ストレージ]
- 2 [SDカード]→[設定]→[ストレージの設定]→[フォーマット]
- 3 [SDカードをフォーマット]→[完了]



memo

◎ 初期化は充電しながら行うか、内蔵電池が十分に充電された状態で行ってください。

File Commander

File Commanderを利用する

[File Commander]を利用してデータのコピー/移動などができます。

- 1 ホーム画面→[設定]→[データ]→[File Commander]
File Commanderのホーム画面が表示されます。
 - ・初めて利用するときは、「利用許諾」の同意画面で内容を確認し、「続行」をタップしてください。
 - ・File Commanderのホーム画面が表示されない場合は、画面左上の「戻る」をタップ→[ホーム]と操作します。
- 2 [Drive]/[写真]/[ミュージック]/[ビデオ]/[ドキュメント]/[ダウンロード]/[ファイルを交換する]/[ごみ箱]/[お気に入り]/[PCファイル転送]→フォルダを選択
- 3 コピー/移動するファイルをロングタッチ→[複製(コピー)]/[切り取り]
- 4 コピー/移動先を表示→[貼り付け]

写真をmicroSDメモリカードに移動する

- 1 File Commanderのホーム画面→[内部ストレージ]→[DCIM]
- 2 [100KYCRA]→写真データをロングタッチ→[移動]
- 3 画面上部の「戻る」を数回タップして「SDカード」を選択
- 4 microSDメモリカード内の保存先を選択→[OK]

Bluetooth[®]機能	60
Bluetooth [®] 機能について.....	60
Bluetooth [®] 機能をオンにする.....	60
Bluetooth [®] 機器を登録する.....	60
Bluetooth [®] 機能でデータを送受信する.....	60
無線LAN(Wi-Fi[®])機能	60
無線LAN(Wi-Fi [®])機能について.....	60
Wi-Fi [®] 機能をオンにする.....	60
Wi-Fi [®] ネットワークに接続する.....	61
Wi-Fi [®] 機能を切断する.....	61
Wi-Fi Direct [®] を設定する.....	61
テザリング機能	61
テザリングについて.....	61
Wi-Fi [®] テザリング機能を利用する.....	61
USBテザリング機能を利用する.....	61
Bluetooth [®] テザリング機能を利用する.....	61

Bluetooth®機能

Bluetooth®機能について

Bluetooth®機能は、パソコンやハンズフリー機器などのBluetooth®機器とワイヤレス接続できる技術です。Bluetooth®機器と通信するには、Bluetooth®機能をオンにする必要があります。また、必要に応じて本製品とBluetooth®機器のペアリング(登録)を行ってください。

memo

- ◎ 本製品はすべてのBluetooth®機器との接続動作を確認したものではありません。従って、すべてのBluetooth®機器との接続は保証できません。
- ◎ 無線通信時のセキュリティとして、Bluetooth®標準仕様に準拠したセキュリティ機能に対応していますが、使用環境および設定内容によってはセキュリティが十分でない場合が考えられます。Bluetooth®通信を行う際はご注意ください。
- ◎ Bluetooth®通信時に発生したデータおよび情報の漏えいにつきましては、当社は一切の責任を負いかねますので、あらかじめご了承ください。

Bluetooth®機能をオンにする

本製品でBluetooth®機能を利用する場合は、あらかじめ次の操作でBluetooth®機能をオンに設定します。

他のBluetooth®機器からの接続要求、機器検索への応答、オーディオ出力、ハンズフリー通話、データ送受信などが利用可能になります。

- ・他のBluetooth®機器からの接続を受けるには、本製品をあらかじめ他の機器から検出可能に設定しておく必要があります(▶P.60)。

- 1 ホーム画面→[設定]→[接続済みの端末]→[接続の設定]→[Bluetooth]
Bluetooth設定画面が表示されます。

- 2 「OFF」をタップしてBluetoothを「ON」にする

memo

- ◎ Bluetooth®機能のオン/オフ設定は、電源を切っても変更されません。
- ◎ Bluetooth®機能は本製品の電源を切った状態では利用できません。
- ◎ Bluetooth®機能をオンにすると、電池の消費が早くなります。使用しない場合は電池の消費を抑えるためにBluetooth®機能をオフにしてください。

Bluetooth®機器を登録する

本製品と他のBluetooth®機器を接続するには、あらかじめペアリング(登録)を行います。

- ・機器によって、ペアリングのみ行う場合と、続けて接続まで行う場合があります。

- 1 Bluetooth設定画面→「OFF」をタップしてBluetoothを「ON」にする

- 2 [新しいデバイスとペア設定する]
検出されたBluetooth®デバイス名が一覧表示されます。

- 3 ペアリングを行うBluetooth®デバイス名を選択

- 4 画面の指示に従って操作
ペア設定コード入力画面が表示されたときは、本製品とBluetooth®機器で同じペア設定コード(4~16桁の数字)を入力します。

memo

- ◎ Bluetooth®機器との接続中には、他のBluetooth®機器を登録できない場合があります。
- ◎ ペアリングを行うデバイス側で、Bluetooth®機能が有効になっていることとBluetooth®検出機能がオンになっていることを確認してください。

■ ペア設定コードについて

ペア設定コードは、Bluetooth®機器同士が初めて通信するときにお互いに接続を許可するために、本製品およびBluetooth®機器で入力する暗証番号です。本製品では、4~16桁の数字を入力できます。

memo

- ◎ ペア設定コード入力は、セキュリティ確保のために約30秒の制限時間が設けられています。
- ◎ 接続する機器によっては、毎回ペア設定コードの入力が必要な場合があります。

他のBluetooth®機器から検出可能にする

- 1 Bluetooth設定画面→「OFF」をタップしてBluetoothを「ON」にする

- 2 [新しいデバイスとペア設定する]
・他のBluetooth®機器から検出可能になります。

■ 他のBluetooth®機器からペアリング要求を受けた場合

ペアリングを要求された場合は、必要に応じて「ペアに設定して接続」または「ペア設定する」をタップするか、ペア設定コードを入力してBluetooth®機器を認証します。

Bluetooth®機器の接続を解除する

- 1 ホーム画面→[設定]→[接続済みの端末]→[以前接続されていたデバイス]→接続を解除するBluetooth®デバイス名の[削除]→[このデバイスとのペア設定を解除]

Bluetooth®機能でデータを送受信する

あらかじめ本製品のBluetooth®機能をオンにしてください。

Bluetooth®機能でデータを送信する

連絡先、静止画、動画、音楽などのファイル、他のBluetooth®機器に送信できます。

- ・送信は各アプリの「共有」や「共有」などから行ってください。

Bluetooth®機能でデータを受信する

- 1 他のBluetooth®機器からデータ送信
ステータスバーに「受信」が表示されます。
- 2 ステータスバーを下にスライド
- 3 「着信ファイル」の[承諾]
ステータスバーに「受信」が表示され、データの受信が開始されます。通知パネルのお知らせで受信状態を確認できます。

無線LAN(Wi-Fi®)機能

無線LAN(Wi-Fi®)機能について

家庭内で構築した無線LAN(Wi-Fi®)環境や、外出先の公衆無線LAN環境を利用して、インターネットサービスに接続できます。



memo

- ◎ ご自宅などでご利用になる場合は、インターネット回線と無線LAN(Wi-Fi®)親機(Wi-Fi®ネットワーク)をご用意ください。
- ◎ 外出先でご利用になる場合は、あらかじめ外出先のWi-Fi®ネットワーク状況を、公衆無線LANサービス提供者のホームページなどでご確認ください。公衆無線LANサービスをご利用になるときは、別途サービス提供者との契約などが必要な場合があります。
- ◎ すべての公衆無線LANサービスとの接続を保証するものではありません。
- ◎ 無線LAN(Wi-Fi®)機能は、電波を利用して情報のやりとりを行うため、電波の届く範囲であれば自由にLAN接続できる利点があります。その反面、セキュリティの設定を行っていないときは、悪意ある第三者により不正に進入されるなどの行為をされてしまう可能性があります。お客様の判断と責任において、セキュリティの設定を行い、使用することを推奨します。

Wi-Fi®機能をオンにする

Wi-Fi®機能を使用するには、Wi-Fi®機能をオンにしてから利用可能なWi-Fi®ネットワークを検索して接続します。

- 1 ホーム画面→[設定]→[ネットワークとインターネット]→[Wi-Fi]→「ON」にする
Wi-Fi®機能が起動し、利用可能なWi-Fi®ネットワークがスキャンされます。Wi-Fi®機能がオンになるまで、時間がかかる場合があります。

memo

- ◎ Wi-Fi®機能がオンのときでもデータ通信を利用できます。ただしWi-Fi®ネットワーク接続中は、Wi-Fi®機能が優先されます。
- ◎ Wi-Fi®ネットワークが切断されると、自動的にデータ通信に切り替わります。
- ◎ Wi-Fi®機能を使用するときには十分な電波強度が得られるようご注意ください。Wi-Fi®ネットワークの電波強度は、本製品をお使いの位置によって異なります。Wi-Fi®ルーターの近くに移動すれば、電波強度が改善されることがあります。

Wi-Fi® ネットワークに接続する

- 1 ホーム画面→[設定]→[ネットワークとインターネット]→[Wi-Fi]→[ON]にする
Wi-Fi設定画面が表示され、利用可能なWi-Fi®ネットワークが一覧表示されます。
- 2 接続するWi-Fi® ネットワークを選択→[接続]
 - セキュリティで保護されたWi-Fi®ネットワークに接続する場合は、パスワード(セキュリティキー)*を入力し、「接続」をタップします。
*パスワード(セキュリティキー)は、アクセスポイントで設定されています。詳しくは、ネットワーク管理者にお問い合わせください。
 - 接続が完了すると、ステータスバーに[]が表示されます。

memo

- ◎ Wi-Fi設定画面で接続中のWi-Fi®ネットワークをタップすると、ネットワーク情報の詳細が表示されます。
- ◎ お使いの環境によっては通信速度が低下したり、ご利用になれない場合があります。

Wi-Fi® ネットワークを手動で追加する

- 1 Wi-Fi設定画面→[ネットワークを追加]
- 2 追加するWi-Fi® ネットワークのネットワークSSIDを入力
- 3 セキュリティを選択
必要に応じて、追加するWi-Fi®ネットワークのセキュリティ情報を入力します。
- 4 [保存]

memo

- ◎ 手動でWi-Fi®ネットワークを追加する場合は、あらかじめネットワークSSIDや認証方式などをご確認ください。

Wi-Fi® 機能を切断する

- 1 Wi-Fi設定画面→接続中のWi-Fi® ネットワークを選択
- 2 [削除]

memo

- ◎ 切断すると、再接続のときにパスワード(セキュリティキー)の入力が必要になる場合があります。

Wi-Fi Direct® を設定する

Wi-Fi Direct®対応デバイスどうしを接続するように設定できます。

- 1 Wi-Fi設定画面→[Wi-Fi設定]→[Wi-Fi Direct]
デバイス一覧画面が表示されます。
 - 接続要求を出す場合は、デバイス一覧画面から接続先を選択し、画面の指示に従って操作します。接続を切断する場合は、接続済みのデバイスをタップして切断します。
 - 「デバイスの検索」をタップすると、デバイス一覧を更新できます。
 - [:]→[デバイス名を変更]と操作すると、デバイス側で表示される本製品の名前を変更できます。

テザリング機能

テザリングについて

テザリングとは、本製品をポータブルアクセスポイントとしてインターネットに接続することができる機能です。無線LAN(Wi-Fi®)機器を最大10台まで接続したり、USB Type-Cケーブル(市販品)でパソコンと本製品を接続したり、Bluetooth®機器を最大4台まで接続して、インターネットに接続することもできます。

memo

- ◎ テザリング機能のご利用には別途ご契約が必要です。

Wi-Fi® テザリング機能を利用する

- 1 ホーム画面→[設定]→[ネットワークとインターネット]→[テザリング]
- 2 Wi-Fiテザリング 本製品をポータブルアクセスポイントとしてインターネットに接続し、セットアップと管理をします。
初回起動時には確認画面が表示されます。内容をご確認の上、「OK」をタップしてください。
「次回から表示しない」を選択すると、次回以降は表示されません。

memo

- ◎ 「Wi-Fiテザリング」で「セキュリティ」を「なし」にすると、意図しない機器からの接続のおそれがありますので、ご注意ください。

USBテザリング機能を利用する

- 1 ホーム画面→[設定]→[ネットワークとインターネット]→[テザリング]
- 2 USB テザリング USB経由でテザリングします。
あらかじめ「USB Type-Cケーブル(市販品)でパソコンと接続する」(▶P.57)を参照してパソコンと接続してください。
初回起動時には確認画面が表示されます。内容をご確認の上、「OK」をタップしてください。
「次回から表示しない」を選択すると、次回以降は表示されません。

memo

- ◎ USBテザリング機能をオフにする場合は、操作2で「USBテザリング」を再度タップして「OFF」にするか、USB Type-Cケーブル(市販品)を抜いてください。

Bluetooth® テザリング機能を利用する

- 1 ホーム画面→[設定]→[ネットワークとインターネット]→[テザリング]
- 2 Bluetooth テザリング 本製品をポータブルアクセスポイントとしてインターネットに接続します。
初回起動時には確認画面が表示されます。内容をご確認の上、「OK」をタップしてください。
「次回から表示しない」を選択すると、次回以降は表示されません。

機能設定	64
設定メニューを表示する	64
設定メニューを表示する	64
ネットワークとインターネットの設定をする	64
接続済みの端末の設定をする	65
アプリと通知を設定する	65
画面の設定をする	66
音の設定をする	66
ストレージに関する設定をする	66
セキュリティと現在地情報の設定をする	66
アカウントの設定をする	67
ユーザー補助の設定をする	67
Google	67
システムの設定をする	67

機能設定

設定メニューを表示する

設定メニューから各種機能を設定、管理します。壁紙や着信音のカスタマイズや、セキュリティの設定、データの初期化などをすることができます。

1 ホーム画面→[設定]→[設定]

設定メニューが表示されます。

- 画面上部におすすめの設定や、本製品の状態を表すアイコンが表示され機能のオン/オフなどが設定できます。

■ 設定メニュー項目一覧

項目	設定内容	参照先
設定	IDの設定や が提供するサービスの設定、利用ができます。	P.64
プロフィール	プロフィールの表示や登録を行います。	P.31
ネットワークとインターネット	Wi-Fi [®] や機内モード、テザリングなどネットワークについて設定します。	P.64
接続済みの端末	Bluetooth [®] やNFCなど本製品と接続する機器について設定します。	P.65
アプリと通知	アプリの名前やバージョン、メモリの使用状況などの確認、有効/無効の設定、アンインストールなどアプリに関する設定や、通知のブロックやスタート画面に表示する通知など、通知に関する設定を行います。	P.65
電池	電池残量や使用量を表示します。また、バッテリーセーバーの設定ができます。	-
ディスプレイ	明るさや壁紙、画面の向き、フォントなど、画面表示に関する設定を行います。	P.66
音	マナーモードやバイブレータ(振動)、着信音、通知音、操作音など、音に関する設定を行います。	P.66
ストレージ	本製品本体内やmicroSDメモリーカードのメモリ容量の確認、microSDメモリーカードの初期化を行います。	P.66
セキュリティと現在地情報	位置情報に関する設定や、セキュリティに関する設定を行います。	P.66
アカウント	オンラインサービスのアカウント管理や、データ同期に関する基本設定を行います。	P.67
ユーザー補助	ユーザー補助サービスの設定を行います。	P.67
Google	Googleのアカウントおよびサービスに関する情報の確認や設定の変更などができます。	P.67
システム	表示言語の設定や日付・時刻の設定、データのバックアップや復元、初期化などを行います。	P.67

設定メニューを表示する

IDなど の各種サービスを設定したり、データ移行などのサービスを利用したりできます。

1 設定メニュー→[設定]→[設定メニュー]

設定メニューが表示されます。

- 「サポート」をタップすると、サポートのサイトに接続したり、お客さまセンターへ電話発信したりすることができます。

ID	▶P.20「IDを設定する」
初期設定	以前にご利用のアプリのダウンロードや、 の便利な機能の設定など、本機種のご利用を始められる際の設定をサポートするアプリです。
おすすりアプリ一覧	おすすりアプリのダウンロードや、インストール済みのアプリの確認、アンインストールを行うことができます。
位置情報サービス	が提供する位置情報サービスです。対応アプリが、少ない電力消費で現在地周辺の情報表示・配信をするために使います。
Wi-Fi接続ツール	の公衆無線LANサービス「Wi-Fi SPOT」や の宅内Wi-Fi機器サービス「Wi-Fi HOME SPOT」を便利にご利用いただくためのアプリです。
パーソナル・スクリーン	お客様の好みや普段のスマートフォンの利用スタイルに合わせて、ニュースや天気、動画やショッピング情報などのコンテンツの提案やスマートフォンの使い方をサポートする機能です。
データを移行する	スマートフォンで撮影した写真や連絡先など、さまざまなデータを サーバーに預けたり、microSDメモリーカードへのバックアップやスマートフォンへの復元をしたりすることができます。また機種変更時のデータ移行にもご利用できます。
コミュニケーションが遠隔操作でサポート	「スマートフォン」「タブレット」「携帯電話」などの操作で困ったとき、お客様の端末の画面を共有し、お客様の操作をサポートするアプリです。
災害対策・緊急速報メール	緊急速報メール(緊急地震速報、津波警報、災害・避難情報)の受信設定や受信音の音量など、受信に関する設定ができます。
データお預かり設定	自動で預けるデータの種類を設定したり、自動お預かり設定の詳細を確認したりできます。
通信品質レポート機能	さらなる通信品質向上のため、音声通話やデータ通信時などにおける品質、電波状況および発生場所(GPS位置情報)を検知・収集し、 に自動送信する機能です。
セルフケア設定	が提供する「セルフケア」サービス*を利用するかどうかを設定できます。 また、アプリの更新確認をしたり、更新があるときに更新通知を表示するかどうかを設定したりできます。 * Wi-Fi設定やBluetooth設定などお客様の端末設定を支援するサービス

ネットワークとインターネットの設定をする

Wi-Fi[®]やホームネットワークの設定など、通信に関する設定を行います。

1 設定メニュー→[ネットワークとインターネット]

ネットワークとインターネット設定メニューが表示されます。

Wi-Fi	▶P.60「無線LAN(Wi-Fi [®])機能」
モバイルネットワーク	モバイルネットワークの詳細な設定を行うことができます。 ・海外ローミングと通信事業者の設定については、「海外利用に関する設定を行う」(▶P.76)をご参照ください。 ・アクセスポイント名の設定については、「データ通信を利用する」(▶P.40)をご参照ください。
データ使用量	モバイルデータ通信の設定や、データサーバーの設定、通信量の確認などを行います。 ・データサーバーを「ON」にすると、一部のアプリによるバックグラウンドでの送受信を停止することで、データ使用量を抑制します。 ・「Wi-Fiデータ使用量」をタップすると、Wi-Fi [®] データ使用量画面が表示され、データ使用量を確認できます。
テザリング	▶P.61「テザリング機能」
機内モード	▶P.65「機内モードを設定する」
VPN	▶P.65「VPNを設定する」
プライベートDNS	セキュリティとプライバシーの保護のため、プライベートDNSを切り替えることができます。

memo

◎ 「データ使用量」の「モバイルデータ」をオフにするとデータ通信が無効になり、4G(LTE/WiMAX 2+)通信でのデータ通信ができなくなります。

機内モードを設定する

機内モードをオンに設定すると、ワイヤレス機能(電話、データ通信、無線LAN(Wi-Fi[®])機能、Bluetooth[®]機能)がすべてオフになります。

1 ネットワークとインターネット設定メニュー→「機内モード」を「ON」にする

機内モードがオンに設定されると、ステータスバーに「機内モード」が表示されます。

memo

- 機内モードがオンの場合でも無線LAN(Wi-Fi[®])/Bluetooth[®]機能をオンにすることができます。航空機内や病院などでご利用になる場合は各社・各施設の指示に従ってください。
- 機内モードをオンに設定すると、電話をかけることができません。ただし、110番(警察)、119番(消防機関)、118番(海上保安本部)には、電話をかけることができます。なお、電話をかけた後は、自動的に機内モードはオフに設定されます。
- 機内モードをオンに設定すると、電話を受けることはできません。また、メールの送受信、無線LAN(Wi-Fi[®])機能、Bluetooth[®]機能による通信などもオフにします。

VPNを設定する

仮想プライベートネットワーク(VPN:Virtual Private Network)は、保護されたローカルネットワーク内の情報に、別のネットワークから接続する技術です。VPNは一般に、企業や学校、その他の施設に備えられており、ユーザーは構内にいなくてもローカルネットワーク内の情報にアクセスできます。

本製品からVPNアクセスを設定するには、ネットワーク管理者からセキュリティに関する情報を得る必要があります。

・本製品は以下の種類のVPNに対応しています。

- PPTP
- L2TP/IPSec PSK
- L2TP/IPSec RSA
- IPSec Xauth PSK
- IPSec Xauth RSA
- IPSec Hybrid RSA

VPNを追加する

1 ネットワークとインターネット設定メニュー→[VPN]

VPN画面が表示されます。

- ・初回起動時など、セキュリティの設定が必要な場合は画面の指示に従って設定してください。

2 [+]

3 VPN設定の各項目を設定→[保存]

VPN画面のリストに、新しいVPNが追加されます。

memo

- 追加したVPNは編集したり、削除したりできます。編集するには、変更するVPNの「設定」をタップ→必要に応じてVPNの設定を変更→[保存]と操作します。削除するには、削除するVPNの「設定」をタップ→[削除]と操作します。

VPNに接続する

1 ネットワークとインターネット設定メニュー→[VPN]

VPN画面に、追加したVPNがリスト表示されます。

2 接続するVPNをタップ

3 必要な認証情報を入力→[接続]

VPNに接続すると、ステータスバーに「VPN」が表示されます。

VPNを切断する

1 ネットワークとインターネット設定メニュー→[VPN]

VPN画面が表示されます。

2 接続中のVPNをタップ→[切断]

接続済みの端末の設定をする

1 設定メニュー→[接続済みの端末]

接続済みの端末メニューが表示されます。

新しいデバイスとペア設定する	▶P.60「Bluetooth [®] 機器を登録する」
以前接続されていたデバイス	以前ペアリングを行ったデバイス名が表示されます。
接続の設定	Bluetooth ▶P.60「Bluetooth [®] 機能」
キャスト	Miracast等の機器と接続し、他のデバイスと画面や音を共有します。
NFC/おサイフケータイ設定	▶P.47「おサイフケータイ [®] を設定する」
印刷	▶P.65「印刷に関する設定をする」
受信済みファイル	Bluetooth [®] 機能で受信したファイルを確認します。
Chromebook	Chromebookと接続します。

印刷に関する設定をする

Googleクラウドプリントを利用したプリンタの設定を行います。

- ・印刷の利用には、Googleアカウントが必要です。詳しくは、「Googleアカウントをセットアップする」(▶P.20)をご参照ください。

1 接続済みの端末メニュー→[接続の設定]→[印刷]

- ・「サービスを追加」をタップして、Google Playからプリンタを追加してください。

アプリと通知を設定する

アプリごとに通知や権限、デフォルトアプリの設定などを行います。

1 設定メニュー→[アプリと通知]

アプリと通知メニューが表示されます。

2	通知	▶P.65「通知に関する設定をする」
	最近開いたアプリ	選択したアプリの詳細画面*が表示され、アプリケーションのアンインストールなどができます。 ・Google Playなどからインストールしたアプリケーションを選択すると「アンインストール」が表示されます。アンインストールを実行するとアプリケーションは削除されます。 ・アプリケーションによっては削除できないものもあります。
	通知	アプリの通知をスタート画面に表示するかどうかを設定したり、通知音やマナーモード中の動作などを設定したりします。
	デフォルトアプリ	デフォルトで使用するブラウザアプリやホームアプリ、電話アプリ、SMSアプリなどを設定します。
	アプリの権限	▶P.14「アプリの権限を設定する」
	特別なアプリアクセス	本製品の機能や情報にアクセスするアプリの設定を確認/変更します。 ・「通知へのアクセス」をタップすると、ホーム画面の通知(バッジ)を表示するかどうかを設定できます。

* 表示される項目はアプリケーションによって異なります。

通話に関する設定をする

通話時間の確認やお留守番サービスの設定など、通話に関する設定を行います。

1 アプリと通知メニュー→[通話]

通話設定画面が表示されます。

2	通話時間	通話時間	国内での前回/累計の通話時間を表示します。
		通話時間(海外)	海外での前回/累計の通話時間を表示します。
	ステップアップ着信	▶P.31「ステップアップ着信を設定する」	
	着信相手非表示	着信時に相手の名前を表示しないようにするかどうかを設定します。	
	不在着信通知	未確認の不在着信通知がある場合、設定したタイミングで再度お知らせするかどうかを設定します。	
	伝言メモ	▶P.31「伝言メモを利用する」	
	通話音声メモ	通話音声メモを選択して再生します。 ・通話音声メモリスト画面で「再生」をタップしたり、音声メモ再生画面で「再生」をタップしたりすると、通話音声メモの保護や削除、エクスポートなどの操作が行えます。	
	着信拒否	▶P.66「着信拒否を設定する」	
	通話サービス設定	お留守番サービスや着信転送サービスなどのネットワークサービスを設定します。	
	聞こえ調整	相手の声の聞こえかたを調整します。	
	SMS返信の編集	SMS返信(▶P.31)のメッセージを編集します。	

memo

通話時間について

- 表示される通話時間は、自分から発信したときの通話時間になります。
- 通話が途切れるなど正常に終了できなかった場合や国際電話をかけた場合など、通話時間が更新されない場合があります。

伝言メモ/通話音声メモについて

- 録音できるのは、伝言メモは1件あたり約60秒間、通話音声メモは1件あたり20分で、それぞれ100件までです。100件録音されている場合は、再生済みで保護されていない伝言メモ/通話音声メモが、古いものから順に削除されます。
- 録音されている伝言メモ/通話音声メモがすべて未再生または保護されている場合、伝言メモでの応答や通話音声メモの録音はできません。

着信拒否を設定する

自動的に着信を拒否する条件を設定できます。着信を拒否した場合は、着信音・バイブレータの鳴動は行われません。

1 通話設定画面→[着信拒否]

2 電話番号指定	特定の電話番号を指定して、その電話番号からの着信やSMSを拒否します。 電話帳／履歴を引用して登録する場合 1. [+]→[▲]／[▼] 2. 連絡先／履歴を選択→[登録] 電話番号を入力して登録する場合 1. [+] 2. 電話番号を入力→[登録]
非通知	電話番号を通知しない着信を拒否します。
公衆電話	公衆電話からの着信を拒否します。
通知不可能	電話番号を通知できない着信を拒否します。
電話帳登録外	電話帳に登録されている電話番号以外からの着信を拒否します。
海外ローミング 中全拒否	海外利用中の全着信を拒否します。
着信履歴を保存	拒否した着信を着信履歴に保存するかどうかを設定します。

画面の設定をする

画面の明るさの設定や文字フォントの切り替えなど、表示に関する設定を行います。

1 設定メニュー→[ディスプレイ]

ディスプレイ設定メニューが表示されます。

2 明るさのレベル	画面の明るさを設定します。
読書灯	画面を黄味がかかった色にして、薄明かりでも画面を見やすくするように設定します。
明るさの自動調節	周囲の明るさに合わせて、画面の明るさを自動調節するかどうかを設定します。
表示拡大モード	アイコンや文字を拡大表示するかどうかを設定します。
壁紙	ホーム画面とスタート画面の壁紙を設定します。
スリープ	スリープモードへ移行するまでの時間を設定します。
画面の自動回転	▶P.22「縦／横画面表示を切り替える」
フォントサイズ	画面に表示されるフォントサイズを設定します。
表示サイズ	画面上のアイテムのサイズを設定します。
スクリーンセーバー	▶P.66「スクリーンセーバーを設定する」
バックライト自動延長	ケースなどに入れて立てかけている場合に、自動で画面点灯時間を延長するかどうかを設定します。 ・ホーム画面、スタート画面では自動延長されません。 ・周囲の環境によっては自動延長されない場合があります。

スクリーンセーバーを設定する

1 ディスプレイ設定メニュー→[スクリーンセーバー]

2 [現在のスクリーンセーバー]→スクリーンセーバーの種類を選択

3 [起動するタイミング]→[充電時]

「今すぐ起動」をタップすると、選択したスクリーンセーバーが起動します。

音の設定をする

マナーモードの設定や着信音など、音やバイブレータに関する設定を行います。

1 設定メニュー→[音]

音設定メニューが表示されます。

2	メディアの音量	▶P.66「各種音量を調節する」
	通話音量	
	着信音の音量	
	アラームの音量	
	着信時もバイブレーションON	着信時にバイブレーションが動作するかどうかを設定します。
	マナーモード	▶P.25「マナーモードを設定する」
	着信音ミュート用のショートカット	[Ⓜ] (電源ボタン)と[+] (音量上ボタン)を同時に押して着信音を停止するときの動作を設定します。
	着信音	着信音や通知音などに設定するデータを選択して登録したり、バイブパターンを設定したりします。
	デフォルトの通知音	
	デフォルトのアラーム音	
	ダイヤルパッドの操作音	タッチ操作音や充電開始音などの設定をします。
	スタート画面音	
	タッチ操作音	
	タップ操作時のバイブ	
	充電開始音	
	充電終了音	

各種音量を調節する

1 音設定メニュー→スライダを左右にドラッグして、音量を調節



memo

- ◎ マナーモード設定時に、「着信音の音量」の音量を上げるとマナーモードは解除されます。「着信音の音量」の音量を0にすると、マナーモードが設定されます。
- ◎ 「着信音の音量」の音量を0にすると、タッチ操作音やキー操作音もオフになります。

ストレージに関する設定をする

1 設定メニュー→[ストレージ]

2 内部共有ストレージ	内部ストレージの使用量と合計容量を確認できます。 ・項目をタップすると項目ごとのデータの使用量を確認できます。
SDカード	microSDメモ리카ードの使用量と合計容量を確認できます。 ・microSDメモ리카ードを内部ストレージとして使用することができます(▶P.56)。 ・microSDメモ리카ードが認識されている時に[▲]をタップすると、認識を解除してmicroSDメモ리카ードを安全に取り外しできます。 ・microSDメモ리카ードが認識されていない時に[SDカード]→[マウント]→[OK]と操作すると、microSDメモ리카ードを認識します。

※ 表示される項目は、端末の状態によって異なります。



memo

- ◎ 内部共有ストレージの各項目(アプリ、画像、動画など)をタップすると、各項目のアプリを起動できます。
- ◎ microSDメモ리카ードを認識しているときに、「SDカード」をタップすると、ファイルマネージャーが表示され、データの移動やコピーなどができます。

セキュリティと現在地情報の設定をする

1 設定メニュー→[セキュリティと現在地情報]

セキュリティと現在地情報メニューが表示されます。

2	Google Play プロテクト	アプリや本製品に不正な動作がないかを定期的にチェックするかどうかを設定します。
	端末を探す	端末の現在地をリモートで探すかどうかを設定します。
	セキュリティアップデート	セキュリティのアップデートを行います。
	セキュリティの種類	なし セキュリティを無効にし、スタート画面を非表示にします。 スワイプ セキュリティを無効にし、スワイプ操作で解除するスタート画面を表示します。 パターン スタート画面表示後、解除パターンを入力して解除するセキュリティを設定します。通知表示の設定もできます。 ロックNo. スタート画面表示後、ロックNo.を入力して解除するセキュリティを設定します。通知表示の設定もできます。 パスワード スタート画面表示後、パスワードを入力して解除するセキュリティを設定します。通知表示の設定もできます。
	スタート画面の設定	▶P.67「スタート画面の設定を行う」
	指紋	▶P.25「指紋認証機能を利用する」
	Smart Lock	信頼できる端末や場所の登録、または顔認証でセキュリティを自動的に解除する「Smart Lock」を設定します。
	位置情報	▶P.67「位置情報の設定をする」
	パスワードの表示	パスワード入力時に文字を表示するかどうかを設定します。
	端末管理アプリ	端末管理アプリを表示または無効にします。
	SIM カード ロック	▶P.67「SIMカードロックを設定する」
	暗号化と認証情報	端末のデータを保護するため、本製品内部に保存されているシステムデータはお買い上げ時に暗号化されています。
	信頼できるエージェント	信頼できるエージェント(Smart Lockなどの機能)を管理します。
	画面の固定	特定のアプリの画面を固定して表示するように設定します(▶P.25)。

スタート画面の設定を行う

1 セキュリティと現在地情報メニュー→[スタート画面の設定]

2 アプリショートカット表示	アプリのショートカットを表示するかどうかを設定します。
スタート画面上	スタート画面に通知を表示するかどうかを設定します。
スタート画面メッセージ	スタート画面に表示するメッセージを設定します。
ロックダウン オプションの表示	ロックダウンのオプションを表示するかどうかを設定します。 ロックダウンを利用すると、Smart Lockや指紋認証を利用した画面ロックの解除ができなくなったり、スタート画面の通知を非表示にしたりできます。スタート画面で \square (電源ボタン)を1秒以上長く押し「ロックダウン」をタップします。

位置情報の設定をする

1 セキュリティと現在地情報メニュー→[位置情報]→[ON]にする

2 位置情報サービス	ロケーション履歴を管理したり、位置情報サービスの設定や位置情報取得の高速化を利用します。
最近の位置情報リクエスト	位置情報を取得したアプリを表示します。 ・アプリをタップするとアプリ情報を表示します。
アプリレベルの権限	アプリごとに位置情報の使用を許可するかどうかを設定します。
詳細設定	スキャン 位置情報の精度を向上させるため、Wi-Fi®やBluetooth®の電波をスキャンするかどうかを設定します。

SIMカードロックを設定する

SIMカードにPINコード(暗証番号)を設定し、電源を入れたときにPINコードを入力することで、不正使用から保護できます。PINコードについては「PINコードについて」(▶P.13)をご参照ください。

1 セキュリティと現在地情報メニュー→[SIMカードロック]→[SIMカードをロック]

2 SIMカードのPINコードを入力→[OK]

■ 電源を入れたときにPINコードを入力する

1 PINコードの入力画面→PINコードを入力→[OK]

■ PINコードを変更する

SIMカードロックが有効に設定されているときのみ変更できます。

1 セキュリティと現在地情報メニュー→[SIMカードロック]→[SIM PINの変更]

2 現在のPINコードを入力→[OK]

3 新しいPINコードを入力→[OK]

4 もう一度新しいPINコードを入力→[OK]

アカウントの設定をする

本製品とGoogleオンラインサービスの連絡先、カレンダー、Gmailなどの自動同期を設定します。

・同期するには、本製品でGoogleアカウントなどのオンラインサービスのアカウントを設定する必要があります。手動で同期するか、または自動同期するように設定できます。

1 設定メニュー→[アカウント]

アカウント設定メニューが表示されます。

2 同期の設定をするアカウントを選択→[アカウントの同期]

3 同期するサービスを[ON]にする

memo

◎ アカウント設定メニュー→「自動的にデータを同期」を[ON]にすると、自動同期のオン/オフを切り替えることができます。

アカウントを追加/削除する

■ アカウントを追加する

1 アカウント設定メニュー→[アカウントを追加]

2 追加するアカウントの種別を選択

3 画面の指示に従って操作

■ アカウントを削除する

1 アカウント設定メニュー→削除するアカウントを選択

2 [アカウントを削除]→[アカウントを削除]

memo

◎ 他のアプリで使用されているアカウントは削除できません。削除するには、データの初期化(▶P.68)が必要です。

ユーザー補助の設定をする

1 設定メニュー→[ユーザー補助]

2 音量キーのショートカット	\square (音量上ボタン)と \square (音量下ボタン)を同時に3秒以上長く押し、ユーザー補助機能を起動するかどうかを設定します。
指紋センサーの操作	指紋センサー部分をスライドやダブルタップして操作するかどうかを設定します。
テキスト読み上げの出力	▶P.68「言語と入力に関する設定をする」
フォントサイズ	文字サイズを変更します。
表示サイズ	画面上のアイテムのサイズを変更します。
拡大	すばやく3回タップする操作やボタンで拡大/縮小表示をするかどうかを設定します。
大きなマウスポインタ	マウス等を接続したときのポインタサイズを大きくします。
色反転	画面の色を反転表示するように設定します。
色補正	画面の色を補正するように設定します。
アニメーションの削除	アニメーション表示を削除するかどうかを設定します。
停止時間	マウスを使用している場合、カーソルの動きが一定時間停止したときに自動的に操作を行うよう設定します。
電源ボタンで通話を終了	\square (電源ボタン)で通話を終了するかどうかを設定します。
画面の自動回転	本製品の向きに合わせて、自動的に縦表示/横表示を切り替えるかどうかを設定します。
押し続ける時間	ロングタッチの時間を設定します。
バイブレーション	着信時やタップ操作時にバイブレーションが動作するかどうかを設定します。
モノラル音声	音声をモノラルで再生するかどうかを設定します。
字幕	字幕表示に対応したアプリ使用時に、字幕を表示するかどうかを設定します。
高コントラストテキスト	画面に表示されるテキストのコントラストを上げるかどうかを設定します。

Google

Googleのアカウントおよびサービスに関する情報の確認や設定の変更などができます。

・Google設定の詳細については、Google画面→ Ⓞ と操作してヘルプをご確認ください。

1 設定メニュー→[Google]

Google画面が表示されます。

2 各項目を設定

システムの設定をする

1 設定メニュー→[システム]

システム設定メニューが表示されます。

2 端末情報	▶P.68「端末情報に関する設定をする」	
言語と入力	▶P.68「言語と入力に関する設定をする」	
操作	カメラの起動	\square (電源ボタン)を2回押しカメラを起動するかどうかを設定します。
	ホームボタンを上へスワイプ	ホームボタンを上へスワイプしてアプリ一覧を表示するかどうかを設定します。
	着信音を停止	\square (電源ボタン)と \square (音量上ボタン)を同時に押し着信音を停止するかどうかを設定します。
日付と時間	▶P.68「日付と時刻の設定をする」	
バックアップ	Googleドライブへのバックアップに関する設定をします。	
リセット オプション	Wi-Fi、モバイル、Bluetoothをリセット	すべてのネットワークの設定をリセットします。
	アプリの設定をリセット	無効化されているアプリや権限のすべての制限などがリセットされます。
	すべてのデータを消去(出荷時リセット)	▶P.68「本製品を初期化する」
システムアップデート	▶P.80「ソフトウェアを更新する」	
認証情報	認証情報を表示します。	

端末情報に関する設定をする

本製品のバージョンなどの情報を確認します。

1 システム設定メニュー→[端末情報]

2	端末名	端末名を変更できます。
	電話番号	電話番号を確認できます。
	緊急あんしん情報	所有者の情報や緊急連絡先を確認できます。
	法的情報	利用規約などの法的情報を表示します。
	SIMカードの状態	▶P.82[SIMロック解除]
	SIMのステータス	SIMのステータスを確認できます。
	モデルとハードウェア	バージョンや各番号を確認できます。
	IMEI	
	Androidバージョン	
	IPアドレス	
	Wi-Fi MACアドレス	
	Bluetoothアドレス	
	ビルド番号	
	使用状況に関するデータ利用	使用状況に関するデータの利用を許可するかどうかを設定します。

言語と入力に関する設定をする

1 システム設定メニュー→[言語と入力]

2	言語	日本語と英語の表示を切り替えます。 ・起動中のアプリが終了する場合があります。
	仮想キーボード	iWnn IME ▶P.28[iWnn IMEの各種設定を行う] Google 音声入力 音声入力の言語や不適切な語句に関する設定をします。 キーボードを管理 キーボードの一覧の表示を管理します。
	物理キーボード	仮想キーボードの表示 物理キーボードが有効になっていても、画面上の仮想キーボードを表示するかどうかを設定します。 キーボードショートカットヘルパー 物理キーボードで使用可能なショートカットを表示します。
	スペルチェック	スペルチェッカーを使用するかどうかを設定します。 ・対応するキーボードアプリをインストールすると利用できます。
	自動入力サービス	自動入力サービスを設定します。
	単語リスト	単語を登録できます。
	ポインタの速度	ポインティングデバイス使用時の、ポインタの反応速度を設定します。
	テキスト読み上げの出力	優先するエンジン テキストを読み上げる言語や、Googleテキスト読み上げエンジンの設定ができます。 Google Playから標準装備以外の言語に対応した音声データをインストールすることもできます。 [⚙️]をタップすると、言語の変更やGoogleテキスト読み上げエンジンの設定、音声データのインストールを行えます。 言語 テキストを読み上げる言語を設定します。 音声の速度 スライダを左右にドラッグして、音声の速度と音の高さを調節します。 音の高さ [再生]をタップすると再生します。

※ 表示される項目は、画面によって異なります。

memo

- ◎ テキスト読み上げを利用する場合は、あらかじめ音声合成エンジンのインストールが必要な場合があります。また、テキスト読み上げは「言語」が「日本語」の場合には利用できないことがあります。
- ◎ microSDメモリカードに音声データをインストールした状態で、ソフトウェアアップデートなどのソフトウェアの更新を実行すると、テキスト読み上げの動作が不安定になる場合があります。ソフトウェアの更新を実行した場合は、microSDメモリカードにインストールされている音声データを削除し、再度音声データのインストールを行ってください。

日付と時刻の設定をする

1 システム設定メニュー→[日付と時刻]

日付と時刻設定メニューが表示されます。

2	日付と時刻の自動設定	ネットワーク上の日付・時刻情報を使って、自動的に補正します。
	日付設定	▶P.68「日付を設定する」
	時刻設定	▶P.68「時刻を設定する」
	タイムゾーンの自動設定	ネットワーク上のタイムゾーン情報を使って、自動的に補正します。
	タイムゾーンの選択	タイムゾーンを選択します。
	24時間表示を自動設定	言語/地域のデフォルトを使用するかどうかを設定します。
	24時間表示	選択すると24時間表示、解除すると12時間表示となります。 ※ アプリによっては、対応されない場合があります。

memo

- ◎ 「日付と時刻の自動設定」をオンにするとネットワークから日付や時刻が自動で設定されます。お買い上げ時は「日付と時刻の自動設定」がオンに設定されています。
- ◎ 日付、時刻、タイムゾーンの手動設定をするには、あらかじめ「日付と時刻の自動設定」「タイムゾーンの自動設定」をオフにする必要があります。
- ◎ 海外通信事業者によっては時差補正が正しく行われない場合があります。システム設定メニュー→[日付と時刻]→[タイムゾーンの選択]→設定するタイムゾーンを選択、と操作して、タイムゾーンを設定することができます。

日付を設定する

1 日付と時刻設定メニュー→[日付設定]

2 数字を上下にスライドして日付を合わせる

3 [OK]

時刻を設定する

1 日付と時刻設定メニュー→[時刻設定]

2 数字を上下にスライドして時間と分を合わせる

「24時間表示」をオフにしている場合は、「午前」/「午後」をスライドして切り替えます。

3 [OK]

本製品を初期化する

1 システム設定メニュー→[リセット オプション]

2 [すべてのデータを消去(出荷時リセット)]→[モバイル端末をリセット]→[OK]→[すべて消去]

・スタート画面の設定によっては、セキュリティ解除が必要な場合があります。

memo

- ◎ データの初期化を実行すると本体内のすべてのデータが消去されます。データの初期化を実行する前に本体内のデータをバックアップすることをおすすめします。
- ◎ 設定メニューの以下の項目は、データの初期化を実行してもリセットされません。
・SIMカードロック設定
- ◎ 本製品を初期化すると、デジタル著作権管理(DRM)コンテンツのライセンス情報が削除され、コンテンツの再生ができなくなる場合があります。

ネットワーク

のネットワークサービス	70
のネットワークサービスについて	70
着信お知らせサービスを利用する(標準サービス)	70
着信転送サービスを利用する(標準サービス)	70
発信番号表示サービスを利用する(標準サービス)	71
番号通知リクエストサービスを利用する(標準サービス)	71
お留守番サービスEXを利用する(オプションサービス)	71
三者通話サービスを利用する(オプションサービス)	73
割込通話サービスを利用する(オプションサービス)	74
迷惑電話撃退サービスを利用する(オプションサービス)	74
通話明細分計サービスを利用する(オプションサービス)	74

のネットワークサービス

のネットワークサービスについて

では、次のような便利なサービスを提供しています。

サービス	参照先	
標準サービス	+メッセージ(SMS)	P.37
	着信お知らせサービス	P.70
	着信転送サービス	P.70
	発信番号表示サービス	P.71
	番号通知リクエストサービス	P.71
有料オプションサービス*	お留守番サービスEX	P.71
	三者通話サービス	P.73
	割込通話サービス	P.74
	迷惑電話撃退サービス	P.74
	通話明細分計サービス	P.74

※有料オプションサービスは、別途ご契約が必要になります。
お申し込みやお問い合わせの際は、ショップもしくはお客さまセンターまでご連絡ください。
各サービスのご利用料金や詳細については、ホームページ(<https://www.com/>)で確認ください。

着信お知らせサービスを利用する(標準サービス)

着信お知らせサービスについて

「着信お知らせサービス」は、電波の届かない場所にいた場合など、着信があったことをSMSでお知らせするサービスです。電話をかけてきた相手の方が伝言を残さずに電話を切った場合に、着信があった時間と、相手の方の電話番号をお知らせします。

memo

- ◎ 「着信お知らせサービス」を利用するには、お留守番サービスEXの圏外転送を設定してください(▶P.72)。
※ 有料オプションサービスにご契約されていない場合も設定を行ってください。
- ◎ 電話番号通知がない着信についてはお知らせしません。ただし、番号通知があっても番号の桁数が20桁以上の場合にはお知らせしません。
- ◎ お留守番サービスセンターが保持できる着信お知らせは、最大4件です。
- ◎ 着信があってから約6時間経過してもお知らせできない場合、お留守番サービスセンターから着信お知らせは自動的に消去されます。
- ◎ ご契約時の設定では、着信お知らせで相手の方の電話番号をお知らせします。お留守番サービス総合案内(▶P.72)で着信お知らせ(着信通知)を停止することができます。
- ◎ 通話中などですぐにお知らせできない場合があります。その場合は、お留守番サービスセンターのリトライ機能によりお知らせします。

着信転送サービスを利用する(標準サービス)

電話がかかってきたときに、登録した別の電話番号に転送するサービスです。電波が届かない地域にいるときや、通話中にかかってきた電話などを転送する際の条件を選択できます。

memo

- ◎ 緊急通報番号(110, 119, 118)、時報(117)など一般に転送先として望ましくないと思われる番号には転送できません。
- ◎ 着信転送サービスと番号通知リクエストサービス(▶P.71)を同時に開始すると、非通知からの着信を受けた場合、番号通知リクエストサービスを優先します。
- ◎ 国際電話サービスでの転送はご利用いただけません。また、一部の国際電話事業者でも転送できない場合があります。

■ ご利用料金について

月額使用料	無料
相手先から本製品までの通話料	有料 ※ 電話をかけてきた相手の方のご負担となります。
本製品から転送先までの通話料	有料 ※ お客様のご負担となります。 ※ 海外の電話に転送した場合は、ご契約された国際電話通信事業者からのご請求となります。

応答できない電話を転送する(無応答転送)

かかってきた電話に出ることができないときに電話を転送します。

- 1 ホーム画面→[☰]→[設定]→[アプリと通知]→[通話]
- 2 [通話サービス設定]→[着信転送・お留守番サービス]→[無応答転送]→[無応答転送]
- 3 [転送]→[転送時間]→転送時間を設定→[OK]
・転送時間は5秒～55秒の間で設定できます。
・「OFF」をタップすると転送サービスを停止できます。
- 4 [転送先番号]→転送先番号を入力→[登録]→[OK]

memo

- ◎ 無応答転送を設定しているときに電話がかかってくると、着信音が鳴っている間は、電話に出ることができます。

通話中にかかってきた電話を転送する(話中転送)

- 1 ホーム画面→[☰]→[設定]→[アプリと通知]→[通話]
- 2 [通話サービス設定]→[着信転送・お留守番サービス]→[話中転送]→[話中転送]
- 3 [転送]→[転送先番号]→転送先番号を入力→[登録]→[OK]
・「OFF」をタップすると転送サービスを停止できます。

memo

- ◎ 話中転送と割込通話サービス(▶P.74)を同時に設定している場合は、割込通話サービスが優先されます。

応答できない電話を転送する(圏外転送)

電波の届かない場所にいるときや、電源が切つてあるときなどに電話を転送します。

- 1 ホーム画面→[☰]→[設定]→[アプリと通知]→[通話]
- 2 [通話サービス設定]→[着信転送・お留守番サービス]→[圏外転送]→[圏外転送]
- 3 [転送]→[転送先番号]→転送先番号を入力→[登録]→[OK]
・「OFF」をタップすると転送サービスを停止できます。

手動で転送する(選択転送)

かかってきた電話に出ることができないときなどに、手動で転送します。

- 1 ホーム画面→[☰]→[設定]→[アプリと通知]→[通話]
- 2 [通話サービス設定]→[着信転送・お留守番サービス]→[選択転送]→[選択転送]
- 3 [転送]→[転送先番号]→転送先番号を入力→[登録]→[OK]

memo

- ◎ 着信中に転送操作をすると、転送先電話番号に転送します(▶P.31「着信中のメニューを利用する」)。

かかってきたすべての電話を転送する(フル転送)

- 1 ホーム画面→[☰]→[設定]→[アプリと通知]→[通話]
- 2 [通話サービス設定]→[着信転送・お留守番サービス]→[フル転送]→[フル転送]
- 3 [転送]→[転送先番号]→転送先番号を入力→[登録]→[OK]
・「OFF」をタップすると転送サービスを停止できます。

memo

- ◎ フル転送を設定している場合は、お客様の本製品は呼び出されません。

着信転送サービスを遠隔操作する(遠隔操作サービス)

お客様の本製品以外の 電話、他社の携帯電話、PHS、NTT一般電話、海外の電話などから、着信転送サービスの転送開始、転送停止ができます。

1 090-4444-XXXXに電話をかける

上記のXXXXには、サービス内容によって次の番号を入力してください。

サービス内容	番号
フル転送起動	1428
フル転送停止	1429
全転送停止	1430

2 ご利用の本製品の電話番号を入力

3 暗証番号(4桁)を入力

暗証番号については「各種暗証番号/PINコードについて」(▶P.13)をご参照ください。

4 ガイダンスに従って操作

memo

- ◎ 暗証番号を3回連続して間違えると、通話は切断されます。
- ◎ 遠隔操作には、プッシュトーンを使用します。プッシュトーンが送出できない電話を使って遠隔操作を行うことはできません。

発信番号表示サービスを利用する(標準サービス)

電話をかけた相手の方の電話機にお客様の電話番号を通知したり、着信時に相手の方の電話番号をお客様の端末のディスプレイに表示したりするサービスです。

■ お客様の電話番号の通知について

相手の方の電話番号の前に「184」(電話番号を通知しない場合)または「186」(電話番号を通知する場合)を付けて電話をかけることによって、通話ごとにお客様の電話番号を相手の方に通知するかどうかを指定できます。

memo

- ◎ 発信者番号(お客様の電話番号)はお客様の大切な情報です。お取り扱いについては十分にお気をつけください。
- ◎ 電話番号を通知しても、相手の方の電話機やネットワークによっては、お客様の電話番号が表示されないことがあります。
- ◎ 海外から発信した場合、相手の方に電話番号が表示されない場合があります。

■ 相手の方の電話番号の表示について

電話がかかってきたときに、相手の方の電話番号が本製品のディスプレイに表示されます。

相手の方が電話番号を通知しない設定で電話をかけたときや、電話番号が通知できない電話からかかってきた場合は、その理由がディスプレイに表示されます。

表示	説明
「非通知設定」(ID Unsent)	相手の方が発信者番号を通知しない設定で電話をかけている場合に表示されます。
「公衆電話」(Pay Phone)	相手の方が公衆電話からかかっている場合に表示されます。
「通知不可能」(Not Support)	相手の方が国際電話、一部地域系電話、CATV電話など、発信者番号を通知できない電話から電話をかけている場合に表示されます。

電話番号を通知する

1 ホーム画面→[☎]→[設定]→[アプリと通知]→[通話]

2 [通話サービス設定]→[発信者番号通知を許可]を「ON」にする

memo

- ◎ 電話をかけるときに「184」または「186」を相手の方の電話番号に追加して入力した場合は、「発信者番号通知を許可」の設定にかかわらず、入力した「184」または「186」が優先されます。
- ◎ 発信番号表示サービスの契約内容が非通知の場合は、「発信者番号通知を許可」をオンにしても相手の方に電話番号が通知されません。電話番号を通知したい場合は、お客さまセンターまでお問い合わせください。
- ◎ 「発信者番号通知を許可」をオフにしても、緊急通報番号(110、119、118)への発信時や、SMS送信時は発信者番号が通知されます。

番号通知リクエストサービスを利用する(標準サービス)

電話をかけてきた相手の方が電話番号を通知していない場合、相手の方に電話番号の通知をしてかけ直して欲しいことをガイダンスでお伝えするサービスです。

memo

- ◎ 初めてご利用になる場合は、停止状態になっています。
- ◎ お留守番サービス(▶P.71)、着信転送サービス(▶P.70)、割込通話サービス(▶P.74)、三者通話サービス(▶P.73)のそれぞれと、番号通知リクエストサービスを同時に開始すると、番号通知リクエストサービスが優先されます。
- ◎ 番号通知リクエストサービスと迷惑電話撃退サービス(▶P.74)を同時に開始すると、番号通知リクエストサービスが優先されます。
- ◎ サービスの開始・停止には、通話料はかかりません。

番号通知リクエストサービスを開始する

1 ホーム画面→[☎]→[設定]→[アプリと通知]→[通話]

2 [通話サービス設定]→[番号通知リクエストサービス]→[番号通知リクエストサービス]を「ON」にする

memo

- ◎ 電話をかけてきた相手の方が意図的に電話番号を通知してこない場合は、相手の方に「お客様の電話番号を通知しておかけ直してください。」とガイダンスが流れ、相手の方に通話料がかかります。
- ◎ 次の条件からの着信時は、番号通知リクエストサービスは動作せず、通常の接続となります。
 - ・公衆電話、国際電話
 - ・SMS
 - ・その他、相手の方の電話網の事情により電話番号を通知できない電話からの発信の場合

番号通知リクエストサービスを停止する

1 ホーム画面→[☎]→[設定]→[アプリと通知]→[通話]

2 [通話サービス設定]→[番号通知リクエストサービス]→[番号通知リクエストサービス]を「OFF」にする

お留守番サービスEXを利用する(オプションサービス)

■ お留守番サービスEXについて

電源を切っているときや、電波の届かない場所にいるとき、機内モード(▶P.65)を有効に設定しているとき、一定の時間が経過しても電話に出られなかったときなどに、留守応答して相手の方からの伝言をお預かりするサービスです。

■ お留守番サービスEXをご利用になる前に

- ・本製品ご購入時や、機種変更や電話番号変更のお手続き後、修理時の代用機貸し出しと修理後返却の際にお留守番サービスEXに加入中の場合、お留守番サービスは開始されています。
- ・お留守番サービスと番号通知リクエストサービス(▶P.71)を同時に開始すると、非通知からの着信を受けた場合に番号通知リクエストサービスが優先されます。

■ お留守番サービスEXでお預かりする伝言・ボイスメールについて

お留守番サービスEXでは、次の通りに伝言・ボイスメールをお預かりします。

お預かり(保存)する時間	7日間まで ^{*1}
お預かりできる件数	99件まで ^{*2}
1件あたりの録音時間	3分まで

※1 お預かりから7日間以上経過している伝言・ボイスメールは、自動的に消去されます。

※2 件数は伝言とボイスメール(▶P.72)の合計です。100件目以降の場合は、電話をかけた相手の方に、伝言・ボイスメールをお預かりできないことをガイダンスでお知らせします。

■ ご利用料金について

月額使用料	有料
特番へのダイヤル操作	入力する特番にかかわらず、蓄積された伝言・ボイスメールを聞いた場合は通話料がかかります。伝言・ボイスメールがないときなど、伝言・ボイスメールを聞かなかった場合は通話料がかかりません。
遠隔操作	遠隔操作を行った場合、すべての操作について遠隔操作を行った電話に対して通話料がかかります。
伝言・ボイスメールの録音	伝言・ボイスメールを残す場合、伝言・ボイスメールを残した方の電話に通話料がかかります。 ※ お留守番サービスに転送する旨のガイダンス中に電話を切った場合には通話料は発生しません。転送され応答メッセージが流れ始めた時点から通話料が発生します。

お留守番サービス総合案内(141)を利用する

総合案内からは、ガイドンスに従って操作することで、伝言・ボイスメールの再生、応答メッセージの録音/確認/変更、英語ガイドンスの設定/日本語ガイドンスの設定、不在通知(着信停止)の設定/解除、着信お知らせの開始/停止ができます。

1 ホーム画面→[📞]→「ダイヤルキー」タブをタップ→[1][4][1]→[📞]

2 ガイドンスに従って操作

応答できない電話を転送する(無応答転送)

かかってきた電話に出ることができないときに電話をお留守番サービスに転送します。

1 ホーム画面→[📞]→[設定]→[アプリと通知]→[通話]

2 [通話サービス設定]→[着信転送・お留守番サービス]→[無応答転送]→[無応答転送]

3 [留守番]→[転送時間]→転送時間を設定→[OK]

- ・転送時間は5秒~55秒の間で設定できます。
- ・「OFF」をタップすると転送サービスを停止できます。

4 [OK]



memo

◎ 無応答転送を設定しているときに電話がかかってくると、着信音が鳴っている間は、電話に出ることができます。

通話中にかかってきた電話を転送する(話中転送)

1 ホーム画面→[📞]→[設定]→[アプリと通知]→[通話]

2 [通話サービス設定]→[着信転送・お留守番サービス]→[話中転送]→[話中転送]

3 [留守番]

- ・「OFF」をタップすると転送サービスを停止できます。

4 [OK]



memo

◎ 話中転送と割込通話サービス(▶P.74)を同時に設定している場合は、割込通話サービスが優先されます。

応答できない電話を転送する(圏外転送)

電波の届かない場所にいるときや、電源が切つてあるときなどに、電話をお留守番サービスに転送します。

1 ホーム画面→[📞]→[設定]→[アプリと通知]→[通話]

2 [通話サービス設定]→[着信転送・お留守番サービス]→[圏外転送]→[圏外転送]

3 [留守番]

- ・「OFF」をタップすると転送サービスを停止できます。

4 [OK]

手動で転送する(選択転送)

かかってきた電話に出ることができないときなどに、手動でお留守番サービスに転送します。

1 ホーム画面→[📞]→[設定]→[アプリと通知]→[通話]

2 [通話サービス設定]→[着信転送・お留守番サービス]→[選択転送]→[選択転送]

3 [留守番]

4 [OK]



memo

◎ 着信中に転送操作をすると、お留守番サービスに転送します(▶P.31「着信中のメニューを利用する」)。

かかってきたすべての電話を転送する(フル転送)

1 ホーム画面→[📞]→[設定]→[アプリと通知]→[通話]

2 [通話サービス設定]→[着信転送・お留守番サービス]→[フル転送]→[フル転送]

3 [留守番]

- ・「OFF」をタップすると転送サービスを停止できます。

4 [OK]



memo

◎ フル転送を設定している場合は、お客様の本製品は呼び出されません。

電話をかけてきた方が伝言を録音する

ここで説明するのは、電話をかけてきた方が伝言を録音する操作です。

1 お留守番サービスで留守応答

- ・かかってきた電話がお留守番サービスに転送されると、本製品のお客様が設定された応答メッセージで応答します(▶P.73「応答メッセージの録音/確認/変更をする」)。
- ・電話をかけてきた相手の方は「#」を押すと、応答メッセージを最後まで聞かずに(スキップして)操作[2]に進むことができます。ただし、応答メッセージのスキップ防止が設定されている場合は、「#」を押しても応答メッセージはスキップしません。

2 伝言を録音

録音時間は、3分以内です。

伝言を録音した後、操作[3]へ進む前に電話を切っても伝言をお預かりします。

3 「#」を押して録音を終了

録音終了後、ガイドンスに従って次のボタン操作ができます。

[1]: 録音した伝言を再生して、内容を確認する

[2]: 録音した伝言を「至急扱い」にする

[9]: 録音した伝言を消去して、取り消す

[✖]: 録音した伝言を消去して、録音し直す

4 電話を切る



memo

- ◎ 電話をかけてきた方が「至急扱い」にした伝言は、伝言やボイスメールを再生するとき、他の「至急扱い」ではない伝言より先に再生されます。
- ◎ お留守番サービスに転送する旨のガイドンス中に電話を切った場合には通話料は発生しませんが、転送されて応答メッセージが流れ始めた時点から通話料が発生します。

ボイスメールを録音する

相手の方が 電話でお留守番サービスをご利用の場合、相手の方を呼び出すことなくお留守番サービスに直接ボイスメールを録音できます。また、相手の方がお留守番サービスを停止していてもボイスメールを残すことができます。

1 ホーム画面→[📞]→「ダイヤルキー」タブをタップ→[1][6][1][2]+相手の方の 電話番号を入力→[📞]

2 ガイドンスに従ってボイスメールを録音

伝言お知らせについて

お留守番サービスセンターで伝言やボイスメールをお預かりしたことをSMS(「伝言お知らせ」と表示)でお知らせします。



memo

- ◎ 同じ電話番号から複数の伝言をお預かりした場合は、最新の伝言のみについてお知らせします。
- ◎ お留守番サービスセンターが保持できる伝言お知らせの件数は99件です。
- ◎ 伝言・ボイスメールをお預かりしてから約7日経過してもお知らせできない場合、お留守番サービスセンターから伝言お知らせは自動的に消去されます。
- ◎ 通話中などですぐにお知らせできない場合があります。その場合は、お留守番サービスセンターのリトライ機能によりお知らせします。

伝言・ボイスメールを聞く

1 ホーム画面→[📞]→「ダイヤルキー」タブをタップ→[1][4][1][7]→[📞]

ホーム画面→[📞]→[設定]→[アプリと通知]→[通話]→[通話サービス設定]→[着信転送・お留守番サービス]→[伝言メッセージ再生]→[OK]と操作しても伝言・ボイスメールを聞くことができます。

2 ガイドンスに従ってボタン操作

画面にキーパッドが表示されていない場合は、「ダイヤルキー表示」をタップして表示します。

[1]: 同じ伝言をもう一度聞く

[4]: 5秒間巻き戻して聞き直す

[5]: 伝言を一時停止(20秒間)*

[6]: 5秒間早送りして聞く

[7]: 再生済みの伝言をすべて消去

[9]: 伝言を消去

[0]: 伝言再生中の操作方法を聞く

[#]: 次の伝言を聞く

[✖]: 前の伝言を聞く

* [📞]以外のボタンをタップすると、伝言の再生を再開します。

3 [📞]



memo

- ◎ お留守番サービスの留守応答でお預かりした伝言も、ボイスメール(▶P.72)も同じものとして扱われます。

応答メッセージの録音／確認／変更をする

新しい応答メッセージの録音や現在設定されている応答メッセージの内容の確認／変更や、スキップ防止などの設定を行うことができます。

- 1 ホーム画面→[☰]→[設定]→[アプリと通知]→[通話]
 - 2 [通話サービス設定]→[着信転送・お留守番サービス]→[応答内容変更]→[OK]
ホーム画面→[📄]→「ダイヤルキー」タブをタップ→[1][4][1][4]→[📄]と操作しても設定できます。
- すべてお客様の声で録音するタイプの応答メッセージを録音する場合(個人メッセージ)
- 3 [1]→[1]→3分以内で応答メッセージを録音→[#]→[#]→[📄]
画面にキーボードが表示されていない場合は、「ダイヤルキー表示」をタップして表示します。
- 電話番号の代わりに読み上げるお客様のお名前を録音するタイプの応答メッセージを録音する場合(名前指定メッセージ)
- 3 [1]→[2]→10秒以内で名前を録音→[#]→[#]→[📄]
画面にキーボードが表示されていない場合は、「ダイヤルキー表示」をタップして表示します。
- 設定／保存されている応答メッセージを確認する場合
- 3 [3]→応答メッセージを確認→[📄]
画面にキーボードが表示されていない場合は、「ダイヤルキー表示」をタップして表示します。
- 蓄積停止時の応答メッセージを録音する場合(不在通知)
- 3 [1]→[3]→3分以内で応答メッセージを録音→[#]→[#]→[📄]
画面にキーボードが表示されていない場合は、「ダイヤルキー表示」をタップして表示します。

memo

- ◎ 録音できる応答メッセージは、各1件です。
- ◎ ご契約時は、標準メッセージに設定されています。
- ◎ 応答メッセージを最後まで聞いて欲しい場合は、応答メッセージ選択後の設定でスキップができないように設定することができます。
- ◎ 録音した応答メッセージがある場合に、ガイダンスに従って[2]→[1]と操作すると標準メッセージに戻すことができます。
- ◎ 録音した蓄積停止時の応答メッセージ(不在通知)がある場合に、ガイダンスに従って[1]→[4]と操作すると標準メッセージに戻すことができます。

伝言の蓄積を停止する(不在通知)

長期間の海外出張やご旅行でご不在の場合などに伝言・ボイスメールの蓄積を停止することができます。
あらかじめ蓄積停止時の応答メッセージ(不在通知)を録音しておくとお客様が録音された声で蓄積停止時の留守応答ができます。
詳しくは、「応答メッセージの録音／確認／変更をする」(▶P.73)をご参照ください。

- 1 ホーム画面→[📄]→「ダイヤルキー」タブをタップ→[1][6][1][0]→[📄]
- 2 ガイダンスを確認→[📄]

memo

- ◎ 蓄積を停止する場合は、事前にお留守番サービスを開始しておく必要があります。
- ◎ 蓄積を停止した後、お留守番サービスを停止／開始しても、蓄積停止は解除されません。お留守番サービスで伝言・ボイスメールをお預かりできるようにするには、「161」にダイヤルして蓄積停止を解除する必要があります。

伝言の蓄積停止を解除する

- 1 ホーム画面→[📄]→「ダイヤルキー」タブをタップ→[1][6][1][1]→[📄]
- 2 ガイダンスを確認→[📄]

memo

- ◎ 蓄積を停止した後、お留守番サービスを停止／開始しても、蓄積停止は解除されません。お留守番サービスで伝言・ボイスメールをお預かりできるようにするには、「161」にダイヤルして蓄積停止を解除する必要があります。

お留守番サービスを遠隔操作する(遠隔操作サービス)

お客様の本製品以外の 電話、他通信事業者の携帯電話、PHS、NTT一般電話、海外の電話などから、お留守番サービスの開始／停止、伝言・ボイスメールの再生、応答メッセージの録音／確認／変更などができます。

- 1 090-4444-XXXXに電話をかける
上記のXXXXには、サービス内容によって次の番号を入力してください。

サービス内容	番号
留守番転送設定(フル転送)開始	1418
留守番転送設定(フル転送)停止	1419
留守番再生	1415
留守番総合案内	1416

- 2 ご利用の本製品の電話番号を入力
- 3 暗証番号(4桁)を入力
暗証番号については「各種暗証番号／PINコードについて」(▶P.13)をご参照ください。
- 4 ガイダンスに従って操作

memo

- ◎ 暗証番号を3回連続して間違えると、通話は切断されます。
- ◎ 遠隔操作には、プッシュトーンを使用します。プッシュトーンが送出できない電話を使って遠隔操作を行うことはできません。

英語ガイダンスへ切り替える

標準の応答メッセージを日本語から英語に変更できます。

- 1 ホーム画面→[☰]→[設定]→[アプリと通知]→[通話]
- 2 [通話サービス設定]→[ガイダンスの言語を変更]→[英語ガイダンス]→[OK]
英語ガイダンスに切り替わったことが英語でアナウンスされます。
ホーム画面→[📄]→「ダイヤルキー」タブをタップ→[1][4][1][9][1]→[📄]と操作しても切り替えることができます。

memo

- ◎ ご契約時は、日本語ガイダンスに設定されています。

日本語ガイダンスへ切り替える

- 1 ホーム画面→[☰]→[設定]→[アプリと通知]→[通話]
- 2 [通話サービス設定]→[ガイダンスの言語を変更]→[日本語ガイダンス]→[OK]
日本語ガイダンスに切り替わったことが日本語でアナウンスされます。
ホーム画面→[📄]→「ダイヤルキー」タブをタップ→[1][4][1][9][0]→[📄]と操作しても切り替えることができます。

三者通話サービスを利用する(オプションサービス)

通話中に他のもう1人に電話をかけて、3人で同時に通話できます。

例: Aさんと通話中に、Bさんに電話をかけて3人で通話する場合

- 1 Aさんと通話中の電話画面→[通話相手を追加]→Bさんの電話番号を入力
通話中に電話帳や通話履歴から電話番号を呼び出すこともできます。
- 2 [📄]
通話中のAさんとの通話が保留になり、Bさん呼び出します。
- 3 Bさんと通話
Bさんが電話に出ないときは[📄]をタップするとAさんとの通話に戻ります。Bさんとの通話を保留にしてAさんとの通話に戻るには、「通話相手を切替」をタップします。
- 4 [グループ通話]
3人で通話できます。
[📄]をタップすると、Aさんとの電話とBさんとの電話が両方切れます。

memo

- ◎ 三者通話中の相手の方が電話を切ったときは、もう1人の相手の方との通話になります。
- ◎ 三者通話ではAさんとの通話、Bさんとの通話それぞれに通話料がかかります。
- ◎ 三者通話中は、割込通話サービスをご契約のお客様でも割り込みはできません。
- ◎ 三者通話の2人目の相手の方として、割込通話サービスをご利用の 電話を呼び出したとき、相手の方が割込通話中であった場合には、割り込みはできません。

ご利用料金について

月額使用料	有料
通話料	電話をかけた方のご負担(保留中でも通話料はかかります)

割込通話サービスを利用する(オプションサービス)

通話中に別の方から電話がかかってきたときに、現在通話中の電話を一時的に保留にして、後からかけてこられた方と通話ができるサービスです。

memo

- ◎ 新規にご加入いただいた際には、サービスは開始されていますので、すぐにご利用いただけます。ただし、機種変更の場合や修理からのご返却時または IC カードを差し替えた場合には、ご利用開始前に割込通話サービスをご希望の状態(開始/停止)に設定し直してください。

■ ご利用料金について

月額使用料	有料
通話料	電話をかけた方のご負担(保留中でも通話料はかかります)

割込通話サービスを開始する

- 1 ホーム画面→[☰]→[設定]→[アプリと通知]→[通話]
- 2 [通話サービス設定]→[割込通話]
- 3 「割込通話」を「ON」にする
ホーム画面→[☰]→[ダイヤルキー]タブをタップ→[1][4][5][1]→[🔘]と操作しても開始できます。

memo

- ◎ 割込通話サービスと番号通知リクエストサービス(▶P.71)を同時に開始すると、非通知からの着信を受けた場合、番号通知リクエストサービスが優先されます。
- ◎ 割込通話サービスと迷惑電話撃退サービス(▶P.74)を同時に開始すると、迷惑電話撃退サービスが優先されます。

割込通話サービスを停止する

- 1 ホーム画面→[☰]→[設定]→[アプリと通知]→[通話]
- 2 [通話サービス設定]→[割込通話]
- 3 「割込通話」を「OFF」にする
ホーム画面→[☰]→[ダイヤルキー]タブをタップ→[1][4][5][0]→[🔘]と操作しても停止できます。

割込通話を受ける

例:Aさんと通話中にBさんが電話をかけてきた場合

- 1 Aさんと通話中に割込音が聞こえる
- 2 着信画面→[🔘]を右にスライド
Aさんとの通話は保留になり、Bさんと通話できます。
「通話相手を切替」をタップするたびにAさん・Bさんとの通話を切り替えることができます。

memo

- ◎ 通話中に相手の方が電話を切ったときは、保留中の相手の方との通話に切り替わります。
- ◎ 割込通話時の着信も着信履歴に記録されます。ただし、発信者番号通知/非通知などの情報がない着信については記録されない場合があります。

迷惑電話撃退サービスを利用する(オプションサービス)

迷惑電話やいたずら電話がかかってきて通話した後に「1442」にダイヤルすると、次回からその発信者からの電話を「お断りガイダンス」で応答するサービスです。

■ ご利用料金について

月額使用料	有料
番号登録「1442」	無料
すべての登録を削除「1449」	無料

撃退する電話番号を登録する

迷惑電話などの着信後、次の操作を行います。

- 1 ホーム画面→[☰]→[ダイヤルキー]タブをタップ→[1][4][4][2]→[🔘]
ホーム画面→[☰]→[設定]→[アプリと通知]→[通話]→[通話サービス設定]→[迷惑電話撃退サービス]→[+]→[最新の通話番号を追加]→[OK]と操作しても登録できます。

2 [🔘]

■ 指定の電話番号を登録する

- 1 ホーム画面→[☰]→[設定]→[アプリと通知]→[通話]
- 2 [通話サービス設定]→[迷惑電話撃退サービス]→[+]
- 3 [直接入力して追加]→撃退する電話番号を入力→[登録]

memo

- ◎ 登録できる電話番号は30件までです。
- ◎ 電話番号の通知のない着信についても登録できます。
- ◎ 登録した相手の方から電話がかかってくると、相手の方に「おかけになった電話番号への通話は、お客様のご希望によりおつなぎできません。」とお断りガイダンスが流れ、相手の方に通話料がかかります。
- ◎ 登録された相手の方が、電話番号を非通知で発信した場合もお断りガイダンスに接続されます。
- ◎ 登録した相手の方でも次の条件の場合は、迷惑電話撃退サービスは動作せず、通常の接続となります。
 - ・SMS

登録した電話番号を全件削除する

- 1 ホーム画面→[☰]→[ダイヤルキー]タブをタップ→[1][4][4][9]→[🔘]
- 2 [🔘]

■ 指定の電話番号を削除/編集する

- 1 ホーム画面→[☰]→[設定]→[アプリと通知]→[通話]
- 2 [通話サービス設定]→[迷惑電話撃退サービス]
- 3 削除する電話番号を選択→[削除]→[OK]
 - ・編集する場合は、編集する電話番号を選択→電話番号を編集→[登録]と操作します。

通話明細分計サービスを利用する(オプションサービス)

分計したい通話について相手先電話番号の前に「131」を付けてダイヤルすると、通常の通話明細書に加えて、分計ダイヤルした通話分について分計明細書を発行するサービスです。それぞれの通話明細書には、「通話先・通話時間・通話料」などが記載されます。

- 1 ホーム画面→[☰]→[ダイヤルキー]タブをタップ→[1][3][1]+相手先電話番号を入力→[🔘]

2 [🔘]

memo

- ◎ 分計する通話ごとに、相手先電話番号の前に「131」を付けてダイヤルする必要があります。
- ◎ 発信者番号を通知する/しないを設定する場合は、「186」/「184」を最初にダイヤルしてください。
- ◎ 月の途中でサービスに加入されても、加入日以前から「131」を付けてダイヤルされていた場合は、月初めまでさかのぼって分計対象として明細書へ記載されます。

■ ご利用料金について

月額使用料	有料
-------	----

海外利用

海外利用	76
世界サービスについて	76
海外利用に関する設定を行う	76
渡航先で電話をかける	76
渡航先で電話を受ける	76
お問い合わせ方法	76
海外でのご利用上の注意	77

海外利用

世界サービスについて

世界サービスとは、日本国内でのご使用の本製品をそのまま海外でご利用いただけるサービスです。本製品は渡航先に合わせてGSM/UMTS/LTEネットワークのいずれでもご利用いただけます。

- ・いつもの電話番号のまま、海外で通話・SMS・データ通信がご利用いただけます。
- ・特別な申し込み手続きや月額料金は不要で、ご利用料金は日本国内分との合算請求ですので、お支払いも簡単です。
- ※ 新規ご加入の場合、翌日から海外でのご利用が可能です。ただし、オンラインショップでご加入の場合、日本国内で通話(発信)した翌々日よりご利用が可能です。
- ・ご利用可能国、料金、その他サービス内容など詳細につきましては、ホームページまたはお客様センターにてご確認ください。

■ 対象エリア・料金を知る

<https://www. .com/mobile/service/global/-world-service/area-charge/>

■ 海外でのデータ通信ご利用方法と適用データ通信料金について

<https://www. .com/mobile/service/global/-world-service/check/>

■ 海外でご利用のお客さま(※渡航前に必ずご確認ください。) https://www. .com/information/notice_mobile/global/

memo

- ◎ 日本国内の各種割引サービス・データ通信料定額/割引サービスの対象となりません。
- ◎ 海外で着信した場合でも着信通話料がかかります。
- ◎ 発信先は、一般電話でも携帯電話でも同じ通話料がかかります。
- ◎ 各国際サービスのご利用料金には消費税相当額は加算されません。

海外利用に関する設定を行う

本製品は、自動的に利用できるネットワークを検出して切り替えるように設定されています。

- ・海外で電源をオンにすると、海外の事業者のネットワークで通話とSMSがご利用いただけます。
- ・データ通信を行う場合は「ローミング」を有効に設定します。

データ通信を利用する

1 ホーム画面→[☰]→[設定]→[ネットワークとインターネット]→[モバイル ネットワーク]→[海外ローミング]

2 「ローミング」を「ON」にする

memo

- ◎ LTE NETまたはLTE NET for DATAにご加入されていない場合は、海外でデータ通信を利用できません。
- ◎ サービス内容、料金、ご利用方法などの詳細は ホームページにてご確認ください。

■ 世界データ定額

<https://www. .com/mobile/service/global/world-service/sekai-data/>

■ 海外ダブル定額

<https://www. .com/mobile/charge/data-option/kaigai-double-teigaku-lte/>

海外でVoLTEを利用する

海外でVoLTEを利用できるように設定します。

1 ホーム画面→[☰]→[設定]→[ネットワークとインターネット]→[モバイル ネットワーク]→[海外ローミング]

2 「4Gを有効にする」を「ON」にする

※ お買い上げ時はONになっています。

memo

- ◎ LTE NETにご加入されていない場合は、VoLTEを利用できません。
- ◎ VoLTEが利用できる国・地域については ホームページをご参照ください。
- ◎ 海外で通話やデータ通信の品質がよくない場合は、「4Gを有効にする」を「OFF」にすると改善されることがあります。ただし、日本国内では「4Gを有効にする」を常時「ON」で利用してください。
- ◎ サービス内容、料金、ご利用方法などの詳細は ホームページにてご確認ください。
<https://www. .com/mobile/service/global/-world-service/volte/>

渡航先で電話をかける

世界サービスを利用して、渡航先で電話をかけることができます。

1 ホーム画面→[☰]→「ダイヤルキー」タブをタップ

2 「0」をロングタッチ

「+」が入力され、発信時に渡航先現地からの国際アクセス番号が自動で付加されます。

3 相手の国番号を入力

4 地域番号(市外局番)を入力

地域番号(市外局番)が「0」で始まる場合は、「0」を除いて入力してください(イタリヤなど一部例外もあります)。

5 相手の電話番号を入力→[☎]

例:渡航先から日本の「03-1234-XXXX」にかける場合

+ 81(国番号)3(市外局番)1234XXXX(相手の電話番号)

例:渡航先(アメリカ)からアメリカの「123-456-XXXX」にかける場合

+ 1(国番号)123(市外局番)456XXXX(相手の電話番号)

memo

- ◎ 電話をかける相手の方が日本の携帯電話をご利用の場合は、相手の方の渡航先にかかわらず国番号として「81」(日本)を入力してください。
- ◎ 渡航先では、一部特番などかけられない電話番号があります。
- ◎ 国番号については 国際電話ホームページをご参照ください。
<http://www.001. .com/countrycode/>

渡航先で電話を受ける

日本国内にいるときと同様の操作で、電話を受けることができます。

memo

- ◎ 渡航先に電話がかかってきた場合は、いずれの国からであっても日本からの国際転送となります。発信側には日本までの通話料がかかります、着信側には着信通話料がかかります。
- ◎ 日本国内から渡航先に電話をかけてもらう場合は、日本国内にいるときと同様に電話番号をダイヤルして、電話をかけてもらいます。
- ◎ 日本以外の国から渡航先に電話をかけてもらう場合は、渡航先にかかわらず日本経由で電話をかけるため、現地からの国際アクセス番号および「81」(日本)をダイヤルしてもらう必要があります。

お問い合わせ方法

海外からのお問い合わせ

■ 本製品からのお問い合わせ方法(通話料無料)

受付時間:24時間

1 ホーム画面→[☰]→「ダイヤルキー」タブをタップ

2 「0」をロングタッチ

「+」が入力され、発信時に渡航先現地からの国際アクセス番号が自動で付加されます。

3 「81366706944」を入力→[☎]

■ 一般電話からのお問い合わせ方法

詳しい情報は ホームページの「海外からのお問い合わせ番号」をご参照ください。
<https://www. .com/mobile/service/global/inquiry/>

memo

- ◎ 渡航先でご利用いただけない場合、電話の電源をオフ/オン(再起動)することでご利用可能となる場合があります。

本製品を盗難・紛失したら

- ・海外で本製品もしくは ICカードを盗難・紛失された場合は、お客さまセンターまで速やかにご連絡いただき、通話停止の手続きをおとりください。詳しくは、「海外からのお問い合わせ」(▶P.76)をご参照ください。盗難・紛失された後に発生した通話料・データ通信料もお客様の負担になりますのでご注意ください。
- ・本製品に挿入されている ICカードを盗難・紛失された場合、第三者によって他の携帯電話(海外用GSM携帯電話を含む)に挿入され、不正利用される可能性もありますので、SIMカードロックを設定されることをおすすめします。SIMカードロックについては「SIMカードロックを設定する」(▶P.67)をご参照ください。

ネットワークサービスに関するご注意

- ・以下のサービスは、世界サービス「VoLTE」利用中以外にご利用いただけません。
 - ・着信転送サービス(標準サービス)の無応答転送・話中転送・圏外転送・選択転送
 - ・留守番サービスEX(オプションサービス)
 - ・三者通話サービス(オプションサービス)*
 - ・割込通話サービス(オプションサービス)
 - ・通話明細分計サービス(オプションサービス)
 - ・発信番号表示サービス(標準サービス)は、海外では電話番号が通知されない場合があります。海外では「発信者番号通知」の機能は無効になります。
 - ・番号通知リクエストサービスを起動したまま渡航され、着信を受けた場合、相手の方に番号通知リクエストガイダンスが流れ、着信できない場合がありますので、あらかじめ日本国内で停止してください。
 - ・渡航先で着信した場合、原則として発信者番号は表示されますが、海外通信事業者の事情により「通知不可能」や、まったく異なる番号が表示されることがあります。また、発信側で発信者番号を通知していない場合であっても、発信者番号が表示されることがあります。
 - ・迷惑電話撃退サービス(オプションサービス)は、世界サービス「VoLTE」利用中以外には受信拒否リストへの登録ができません。また、日本で登録した番号でも海外では迷惑電話撃退サービスが動作せず通常の接続となる場合があります。
- ※ 世界サービス「VoLTE」利用中であっても、グアム、サイパンではご利用いただけません。

付録.....	80
ソフトウェアを更新する.....	80
故障とお考えになる前に.....	80
アフターサービス.....	81
スマートサポート.....	81
遠隔操作サポート.....	81
位置検索サポート.....	82
SIMロック解除.....	82
周辺機器.....	82
イヤホンを使用する.....	82
主な仕様.....	82
携帯電話機の比吸収率(SAR)について.....	83
FCC Notice.....	83
輸出管理規制.....	83
知的財産権について.....	84

ソフトウェアを更新する

最新のソフトウェアに更新することで、最適なパフォーマンスを実現し、最新の拡張機能を入手できます。

ご利用上の注意

- データ通信を利用して本製品からインターネットに接続するとき、データ通信に課金が発生します。特にOSアップデートの場合、大容量のデータ通信が発生します。Wi-Fi®でのご利用をおすすめします。
- ソフトウェアの更新が必要な場合は、ホームページなどでお客様にご案内させていただきます。詳細内容につきましては、ショップもしくはお客さまセンター（157 / 通話料無料）までお問い合わせください。また、本製品をより良い状態でご利用いただくため、ソフトウェアの更新が必要な本製品をご利用のお客様に、からのお知らせをお送りさせていただくことがあります。
- 更新前にデータのバックアップをされることをおすすめします。
- ソフトウェア更新に失敗したときや中止されたときは、ソフトウェア更新を実行し直してください。
- ソフトウェア更新に失敗すると、本製品が使用できなくなる場合があります。本製品が使用できなくなった場合は、ショップもしくはPiPit（一部ショップを除く）にお持ちください。
- 海外利用中は、ソフトウェア更新の機能を利用できない場合があります。
- ソフトウェアの更新中は操作できません。110番（警察）、119番（消防機関）、118番（海上保安本部）、157番（お客さまセンター）へ電話をかけることもできません。また、アラームなども動作しません。

ソフトウェアをダウンロードして更新する

インターネット経由で、本製品から直接更新ソフトウェアをダウンロードできます。

1 ホーム画面 → [設定] → [システム] → [システム アップデート]

以降は、画面の指示に従って操作してください。



- 利用可能なネットワークを自動検索するために、ご契約内容によっては通信料が発生する場合がありますのでご注意ください。
- ソフトウェア更新 / OSアップデート後に元のバージョンに戻すことはできません。

故障とお考えになる前に

故障とお考えになる前に次の内容をご確認いただくとともに「故障紛失サポート」アプリ（▶P.49）の「クイック診断」および「トラブル診断」でご確認ください。

■ クイック診断

ホーム画面 → [設定] → [サポート] → [故障紛失サポート] → [クイック診断してみる]

■ トラブル診断

ホーム画面 → [設定] → [サポート] → [故障紛失サポート] → [便利な機能] → [トラブル診断を試す]

以下の ホームページからもご確認いただけます。
<https://www. .com/trouble-check/>



こんなときは	ご確認ください	参照
電源が入らない	内蔵電池は充電されていますか？	P.18
	[電源ボタン]（電源ボタン）を充電ランプが点灯するまで長く押ししていますか？	P.19
充電ができない	指定の充電用機器（別売）は正しく接続されていますか？	P.18
	本体または電池温度が高温または低温になっていませんか？ 温度によって充電を停止する場合があります。	P.18
	指定の周辺機器（アダプタなど）で充電をしていますか？	P.18
指紋が認証されない	指紋センサー一部のキズの確認や汚れをふき取る。	P.25
	指の指紋が汚れ、濡れ、乾燥していないか確認する。	P.25
操作できない / 画面が動かない / 電源が切れない	[電源ボタン]（電源ボタン）と[音量上ボタン]（音量上ボタン）を同時に11秒以上長く押しと強制的に電源を切り再起動することができます。	P.19
電源が勝手に切れる 電源起動時のロゴ表示中に電源が切れる	内蔵電池は十分に充電されていますか？	P.18
	内蔵電池は十分に充電されていますか？	P.18
電話がかげられない	電源は入っていますか？	P.19
	ICカードが挿入されていますか？	P.17
	電話番号が間違っていないですか？（市外局番から入力していますか？）	P.30
	電話番号入力後、[発信]をタップしていますか？	P.30
	「機内モード」が設定されていないですか？	P.65

こんなときは	ご確認ください	参照
電話がかかってこない	電波は十分に届いていますか？	P.24
	サービスエリア外にいませんか？	P.24
	電源は入っていますか？	P.19
	ICカードが挿入されていますか？	P.17
	「着信拒否」が設定されていないですか？	P.66
	「機内モード」が設定されていないですか？	P.65
「[設定]」(圏外)が表示される	サービスエリア外か、電波の弱いところにいませんか？	P.24
	内蔵アンテナ付近を指などで覆っていませんか？	P.16
Wi-Fi®がつかない	ICカード以外のカードが挿入されていますか？	P.17
	Wi-Fi®の電波は十分に届いていますか？	P.24
ディスプレイ / 着信ランプは点灯 / 点滅するが着信音が鳴らない	Wi-Fi®の設定をしましたか？	P.60
	本体または電池温度が高温になっていませんか？ 温度によって機能を停止する場合があります。	—
	「機内モード」が設定されていないですか？	P.65
	「着信音の音量」が最小に設定されていないですか？	P.66
ボタン / タッチパネルの操作ができない	マナーモードに設定されていないですか？	P.25
	電源は入っていますか？	P.19
タッチパネルで意図した通りに操作できない	スタート画面のセキュリティが設定されていないですか？	P.66
	電源を切り、もう一度電源を入れ直してください。	P.19
充電していただきたいなどと表示された	タッチパネルの正しい操作方法をご確認ください。	P.22
充電していただきたいなどと表示された	電源を切り、もう一度電源を入れ直してください。	P.19
充電していただきたいなどと表示された	電池残量がほとんどありません。	P.18
電話が勝手に応答する	「伝言メモ」が設定されていないですか？	P.31
電池を利用できる時間が短い	十分に充電されていますか？	P.18
	・赤色の充電ランプが緑色に変わるまで、充電してください。	—
	内蔵電池が寿命になっていませんか？	P.10
電話をかけたときに受話部（レシーバー）から「ブツ、ブツ、ブツ…」と音がしてつかない	「[設定]」(圏外)が表示される場所での使用が多くありませんか？	P.24
	サービスエリア外か、電波の弱いところにいませんか？	P.24
ディスプレイの照明がすぐに消える	回線が非常に混雑しているか、相手の方が通話中ですのでおかけ直してください。	—
画面照明が暗い	「スリープ」が短く設定されていないですか？	P.66
相手の方の声が聞こえない / 聞き取りにくい	「明るさのレベル」が暗く設定されていないですか？	P.66
	本体または電池温度が高温になっていませんか？ 温度によって画面の輝度を落とす場合があります。	—
イヤホンマイクのマイクが使えない	通話音量が最小に設定されていないですか？	P.30
	受話口を耳でふさいでいませんか？	P.16
動作が遅くなった / アプリの動作が不安定になった / 一部のアプリを起動できない	受話口が耳の穴に当たるようにしてください。	P.16
	コネクタが正しく挿入されていますか？	P.82
電話帳の個別の設定が動作しない	イヤホンマイク端子の奥までしっかり挿入してください。	P.82
	メモリの空き容量がなくなると動作が安定しません。空き容量が少なくなったら、不要なアプリを削除してメモリの空き容量を確保してください。	P.24
microSDメモリカードを認識しない	相手の方から電話番号の通知はありますか？ 通知がない場合は、電話帳の着信設定は有効になりません。また、電話帳のグループ着信設定は有効になりません。	—
	同じ電話番号が2件以上電話帳に登録されていますか？	P.32
カメラが動作しない	microSDメモリカードは正しく取り付けられていますか？	P.56
	microSDメモリカードのマウントが解除されていませんか？	P.56
緊急通報ができない	電池残量が少なくなっていないですか？	P.18
	本体または電池温度が高温になっていませんか？ 温度によって機能を停止する場合があります。	P.18
緊急通報ができない	指定の ICカードが挿入されていますか？	P.17
	指定の ICカード以外のカードをご利用になっていませんか？	—
緊急通報ができない	サービスエリア外か、電波の弱いところにいませんか？	P.24

アフターサービス

修理を依頼されるときは

修理については故障紛失サポートセンターまでお問い合わせください。

保証期間中	当社無償修理規定に基づき、修理いたします。
保証期間外	修理により使用できる場合はお客様のご要望により、有償修理いたします。

※ 保証期間は、本製品をお客様が新規ご購入された日より1年間です。

memo

- ◎ メモリの内容などは、修理する際に消えてしまうことがありますので、控えておいてください。なお、メモリの内容などが変化・消失した場合の損害および逸失利益につきましては、当社では一切責任を負いかねますのであらかじめご了承ください。
- ◎ 修理の際、当社の品質基準に適合した再利用部品を使用することがあります。
- ◎ 交換用携帯電話機お困りサービスにて回収した今までお使いの電話は、再生修理した上で交換用携帯電話機として再利用します。また、アフターサービスにて交換した機械部品は、当社にて回収しリサイクルを行います。そのため、お客様へ返却することはできません。
- ◎ 本製品を加工、改造、解析（ソフトウェアの改造、解析（ルート化などを含む）、リパースエンジニアリング、逆コンパイル、または逆アセンブルを含む）されたもの、または当社などが指定する正規の修理拠点以外で修理されたものは保証対象外または修理をお断りする場合があります。
- ◎ 内蔵電池は、電池の材質上または製造上の瑕疵により生じる事象を除き無償修理保証の対象外です。
- ◎ 本製品本体以外の付属品や試供品は無償修理保証の対象外です。

補修用性能部品について

当社は本製品本体およびその周辺機器の補修用性能部品を、製造終了後4年間保有しております。補修用性能部品とは、その製品の機能を維持するために必要な部品です。

無償修理規定

1. 修理受付時は、製造番号（IMEI番号）の情報をお知らせください。製造番号（IMEI番号）は、本製品本体もしくは外装箱に貼付のシールなどで確認することができます。
 2. 保証期間内に、取扱説明書などの注意書きに従った正常な使用状態で機器が故障した場合には、無償修理をさせていただきます。
 3. 保証期間内でも、以下の場合には有償修理となります。（または、修理ができない場合があります。）
 - ① 取扱説明書に従った正しい使用がなされなかった場合。
 - ② 不当な修理や改造による故障や損傷の場合。
 - ③ 当社などが指定する正規の修理拠点以外で修理された場合。
 - ④ 使用上、取り扱い上の過失または事故による故障や損傷の場合。また、落下、水濡れ、湿気などの痕跡がある場合。
 - ⑤ 地震、風水害などの天災及び火災、塩害、異常電圧などによる故障や損傷。
 4. 機器の損傷状況によっては、修理を承れない場合もあります。
 5. 製品の機器が故障したことにより、発生した損害・損失については負担いたしません。
 6. 本製品を指定外の機器と接続して使用した場合、万一発生した事故については、責任を負いかねます。
 7. 出張による修理対応はお受けできません。
 8. 本規定は、日本国内においてのみ有効です。
(This warranty is valid only in Japan.)
- ※ 本保証は、上記に明示した期間、条件のもとで、無償修理をお約束するものです。従って、本保証によって保証責任者及び、それ以外の事業者に対するお客様の法律上の権利を制限するものではありません。

故障紛失サポートについて

電話を長期間安心してご利用いただくために、月額会員アフターサービス制度「故障紛失サポート」をご用意しています。故障や盗難・紛失など、あらゆるトラブルの補償を拡大するサービスです。
月額利用料およびサービスの詳細については、ホームページをご確認ください。
<https://www. .com/mobile/service/kosha-funshitsu/>

memo

- ◎ ご入会は、電話のご購入時のお申し込みに限ります。
- ◎ ご退会された場合は、次の電話のご購入時まで再入会はできません。
- ◎ 機種変更・端末増設などをされた場合、最新の販売履歴のある電話のみが本サービスの提供対象となります。
- ◎ 電話を譲渡・承継された場合、故障紛失サポートの加入状態は譲受者に引き継がれます。
- ◎ 機種変更・端末増設などにより、新しい電話をご購入いただいた場合、以前にご利用の電話に対する「故障紛失サポート」は自動的に退会となります。
- ◎ サービス内容は予告なく変更する場合があります。

ICカードについて

ICカードは、からお客様にお貸し出したものになります。紛失・破損の場合は、有償交換となりますので、ご注意ください。なお、故障と思われる場合、盗難・紛失の場合は、ショップもしくはPiPitまでお問い合わせください。

スマートサポート

スマートサポートでできること

24時間365日体制^{*1}のスマートサポートセンターによる電話サポートでは、「遠隔操作サポート（リモートサポート）」を利用して、遠隔操作によるサポートサービスを利用することができます。
その他、初期設定・基本操作や人気アプリの利用方法を、ご自宅^{*2}に訪問し丁寧にご説明する「スマホ訪問サポート（別途有料）」や、初心者の方にも分かりやすい「使い方ガイド本^{*3}」プレゼントなど、安心してスマートフォンをご利用いただけるよう各種サービス、特典をご用意しています。
・ご利用にはお申し込みが必要です。ご利用料金や詳細については、ホームページ（<https://www. .com/>）をご確認ください。

※1 22時から翌9時のご利用は事前予約が必要となります。

※2 訪問先はお客様のご契約住所に限りです。

※3 本のプレゼントは一回限りとなります。

memo

- ◎ 「遠隔操作サポート」のご利用にあたっては、「遠隔操作サポート」(▶P.81)をあわせてご参照ください。

遠隔操作サポート

遠隔操作サポートを利用する

スマートフォンの操作についてお問い合わせいただいた際に、オペレーターがお客様のスマートフォンの画面を共有し、お客様の操作をサポートすることで、直接問題を解決します。

※ ご利用にあたっては スマートサポートまたは スマートパス、故障紛失サポートのいずれかへの加入が必要です。

1 お客さまセンター、スマートサポートセンターまでお問い合わせ

スマートパス会員は局番なしの157番（電話から／通話料無料）、

☎0077-7-1111（一般電話から／通話料無料）までご連絡ください。

スマートサポート会員は、スマートサポート加入後に送付される会員証に記載の「専任チーム専用番号」までご連絡ください。

2 ホーム画面→[設定]→[設定]→[設定メニュー]→[コミュニケーションが遠隔操作でサポート]

初回起動時には許可画面や使用許諾契約書を確認する画面が表示されます。内容をご確認の上、画面の指示に従って操作してください。

3 オペレーターの指示に従って操作

位置検索サポート

位置検索サポートについて

本製品を盗難・紛失された場合に、お客さまセンターやお客様のパソコンから本製品を遠隔操作で位置検索、ロックをすることができます。

※ 本製品を遠隔操作で位置検索、ロックする場合は、スマートサポートまたは スマートパス、故障紛失サポートのいずれかへの加入が必要です。

memo

- ◎ ご利用の際には「端末管理アプリ」(▶P.66)で「My」を有効にしてください。無効の場合は、ロックが正常に動作しないことがあります。
- ◎ My のアプリ上で位置情報へのアクセスなどの確認画面が表示される場合には、「許可」をタップし、機能の利用を許可してください。

位置検索をご利用いただくにあたって

位置検索をご利用いただくにあたって当社では、提供した基地局から推測される位置情報およびGPS情報に起因する損害については、その原因の内容にかかわらず一切の責任を負いませんので、あらかじめご了承ください。

■ ご利用上の注意

- ・ My に本製品の位置情報へのアクセス許可がされていない場合は、GPS情報による位置検索をご利用いただけません。
- ・ サービスエリア内でも地下街など、GPS衛星と基地局からの電波の受信状態が悪い場所では、正確な位置情報が取得できない場合があります。

SIMロック解除

本製品はSIMロック解除に対応しています。SIMロックを解除すると他社のSIMカードを使用することができます。

- ・ SIMロック解除は ホームページ、ショップで受付しております。
- ・ 他社のSIMカードをご使用になる場合、一部サービス・機能などが制限される場合があります。当社では一切の動作保証はいたしませんので、あらかじめご了承ください。
- ・ SIMロック解除後の設定は、ホーム画面→[設定]→[システム]→[端末情報]→[SIMカードの状態]→[状態の更新]と操作して行ってください。
- ・ 詳しくは、ホームページをご参照ください。

<https://www. .com/support/service/mobile/procedure/simcard/>

周辺機器

- TypeC共通ACアダプタ01(0601PQA) (別売)
- TypeC共通ACアダプタ02(0602PQA) (別売)
- MicroB-TypeC変換アダプタ(0601PHA) (別売)
- 共通ACアダプタ05(0501PWA) (別売)*
- 共通ACアダプタ03(0301PQA) (別売)*
- 共通ACアダプタ03 ネイビー(0301PBA) (別売)*
- 共通ACアダプタ03 グリーン(0301PGA) (別売)*
- 共通ACアダプタ03 ブルー(0301PLA) (別売)*
- キャリングケースGブラック(0106FCA) (別売)

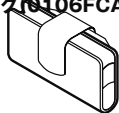

※ ご利用にはMicroB-TypeC変換アダプタ(別売)が必要です。

memo

- ◎ 周辺機器は、オンラインショップでご購入いただけます。
<http://onlineshop. .com>

イヤホンを使用する

◎ ヤホン(市販品)、イヤホンマイク(市販品)、ステレオイヤホンマイク(市販品)を接続して使用します。

1 イヤホンマイク端子にイヤホン(市販品)を接続

memo

- ◎ イヤホンマイク(市販品)の種類によっては使用できない場合があります。

主な仕様

■ 本体

ディスプレイ	約5.65インチ、約1677万色、TFT全透過型	
	1,080×2,160ドット(FHD+)	
質量	約●●g	
サイズ(幅×高さ×厚さ)	約●●×●●×●●mm (最厚部 約●●mm)	
内蔵メモリ容量*	ROM:約64GB RAM:約4GB	
連続通話時間	国内	約●●分
	海外(GSM/ UMTS/LTE)	約●●分
連続待受時間	国内	約●●時間
	海外(GSM/ UMTS/LTE)	約●●時間
連続テザリング時間	約●●分	
Wi-Fi®テザリング最大接続数	10台	
充電時間(目安)	TypeC共通ACアダプタ01(別売)	約●●分
カメラ撮像素子	CMOS	
アウトカメラ有効画素数	約1,600万画素	
インカメラ有効画素数	約800万画素	
無線LAN(Wi-Fi®)機能	IEEE802.11 a/b/g/n/ac準拠	
Bluetooth®機能	対応バージョン	Bluetooth®標準規格Ver.5.0準拠*2
	出力	Bluetooth®標準規格Class 1
	通信距離*3	見通しの良い状態で10m以内
	対応プロファイル・機能*4	GATT(Generic Attribute Profile) SPP(Serial Port Profile) A2DP(Advanced Audio Distribution Profile) AVRCP(Audio/Video Remote Control Profile) HSP(Headset Profile) HFP(Hands-Free Profile) OPP(Object Push Profile) PBAP(Phone Book Access Profile) HID(Human Interface Device Profile) PAN(Personal Area Networking Profile) PAN-NAP(Personal Area Networking-Network Access Point) PAN USER(Personal Area Networking-User) HOGP(HID over GATT Profile) Bluetooth SSP MAP(Message Access Profile) DUN(Dial-Up Networking Profile)*5
	使用周波数帯	2.4GHz帯

- ※1 データとアプリで保存領域を共有しているため、本体内の保存可能容量はアプリの使用容量により減少します。
- ※2 本製品およびすべてのBluetooth®機能搭載機器は、Bluetooth SIGが定めている方法でBluetooth®標準規格に適合していることを確認しており、認証を取得しています。ただし、接続する機器の特性や仕様によっては、操作方法が異なったり、接続してもデータのやりとりができない場合があります。
- ※3 通信機器間の障害物や電波状態により変化します。
- ※4 Bluetooth®機器どうしの使用目的に応じた仕様のことで、Bluetooth®標準規格で定められています。
- ※5 一部のカーナビゲーションシステムのみに対応しています。ご利用にあたっては、ホームページをご参照ください。

memo

- ◎ 連続通話時間・連続待受時間は、充電状態・気温などの使用環境・使用場所の電波状態・機能の設定などによって半分以下になることもあります。

携帯電話機の比吸収率(SAR)について

この機種KYV45の携帯電話機は、国が定めた電波の人体吸収に関する技術基準および電波防護の国際ガイドラインに適合しています。

この携帯電話機は、国が定めた電波の人体吸収に関する技術基準^(※1)ならびに、これと同様な国際ガイドラインが推奨する電波防護の許容値を遵守するよう設計されています。この国際ガイドラインは世界保健機関(WHO)と協力関係にある国際非電離放射線防護委員会(ICNIRP)が定めたものであり、その許容値は使用者の年齢や健康状況に関係なく十分な安全率を含んでいます。

国の技術基準および国際ガイドラインは電波防護の許容値を人体に吸収される電波の平均エネルギー量を表す比吸収率(SAR: Specific Absorption Rate)で定められており、携帯電話機に対するSARの許容値は2.0W/kgです。この携帯電話機の頭部におけるSARの最大値は1.164W/kg^(※2)、身体に装着した場合のSARの最大値は0.539W/kg^(※2)です。個々の製品によってSARに多少の差異が生じることもありますが、いずれも許容値を満足しています。

携帯電話機は、携帯電話基地局との通信に必要な最低限の送信電力になるよう設計されているため、実際に通話している状態では、通常SARはより小さい値となります。一般的には、基地局からの距離が近いほど、携帯電話機の出力は小さくなります。

この携帯電話機は、頭部以外の位置でも使用可能です。キャリングケース等のアクセサリをご使用するなどして、身体から1.5センチ以上離し、かつその間に金属(部分)が含まれないようにしてください。このことにより、本携帯電話機が国の技術基準および電波防護の国際ガイドラインに適合していることを確認しています。

世界保健機関は、『携帯電話が潜在的な健康リスクをもたらすかどうかを評価するために、これまで20年以上にわたって多数の研究が行われてきました。今日まで、携帯電話使用を原因とするいかなる健康影響も確立されていません。』と表明しています。さらに詳しい情報をお知りになりたい場合には世界保健機関のホームページをご参照ください。

<http://www.who.int/emf>

SARについて、さらに詳しい情報をお知りになりたい方は、下記のホームページをご参照ください。

○ 総務省のホームページ

<http://www.tele.soumu.go.jp/j/sys/ele/index.htm>

○ 一般社団法人電波産業会のホームページ

<http://www.arib-emf.org/O1denpa/denpa02-02.html>

○ のホームページ

<https://www. .com/>

※1 技術基準については、電波法関連省令(無線設備規則第14条の2)で規定されています。

※2 この値は同時に使用可能な無線機能を含みます。

FCC Notice

This device complies with part 15 of the FCC Rules. Operation is subject to the following two conditions: (1) This device may not cause harmful interference, and (2) this device must accept any interference received, including interference that may cause undesired operation.



Note:

This equipment has been tested and found to comply with the limits for a Class B digital device, pursuant to part 15 of the FCC Rules. These limits are designed to provide reasonable protection against harmful interference in a residential installation. This equipment generates, uses, and can radiate radio frequency energy and, if not installed and used in accordance with the instructions, may cause harmful interference to radio communications.

However, there is no guarantee that interference will not occur in a particular installation. If this equipment does cause harmful interference to radio or television reception, which can be determined by turning the equipment off and on, the user is encouraged to try to correct the interference by one or more of the following measures:

- Reorient or relocate the receiving antenna.
- Increase the separation between the equipment and receiver.
- Connect the equipment into an outlet on circuit different from that to which the receiver is connected.
- Consult the dealer or an experienced radio/TV technician for help and for additional suggestions.

Warning

The user is cautioned that changes or modifications not expressly approved by the manufacturer could void the user's authority to operate the equipment.



FCC RF EXPOSURE INFORMATION

Warning! Read this information before using your phone.

Warning! Read this information before using your phone. In August 1996, the Federal Communications Commission (FCC) of the United States, with its action in Report and Order FCC 96-326, adopted an updated safety standard for human to radio frequency electromagnetic energy emitted by FCC regulated transmitters. Those guidelines are consistent with the safety standard previously set by both U.S. and international standards bodies. The design of this phone complies with the FCC guidelines and these international standards.

Body-worn Operation

This device was tested for typical body-worn operations with the back of the phone kept 0.39 inches (1.0 cm) from the body. To comply with FCC RF exposure requirements, a minimum separation distance of 0.39 inches (1.0 cm) must be maintained between the user's body and the back of the phone, including the antenna. All beltclips, holsters and similar accessories used by this device must not contain any metallic components. Body-worn accessories that do not meet these requirements may not comply with FCC RF exposure limits and should be avoided. This device is not intended to be used with a lanyard or strap on the body. The device contains a mounting point that may be used to attach the device to equipment, a backpack or tool belt, etc.

Turn off your phone before flying

You should turn off your phone when boarding any aircraft. To prevent possible interference with aircraft systems, U.S. Federal Aviation Administration (FAA) regulations require you to have permission from a crew member to use your phone while the plane is on the ground. To prevent any risk of interference, FCC regulations prohibit using your phone while the plane is in the air.

FCC Certification Information

• The product is certified by Federal Communications Commission (FCC).

The product's FCC ID is JOYJA32.

You can view this certification in the following way.

How to confirm:

From [基本機能 (Basic functions)] on the Home screen, [Settings] → [System] → [Compliance information]

輸出管理規制

本製品および付属品は、日本輸出管理規制(「外国為替及び外国貿易法」およびその関連法令)の適用を受ける場合があります。また米国再輸出規制(Export Administration Regulations)の適用を受ける場合があります。本製品および付属品を輸出および再輸出する場合は、お客様の責任および費用負担において必要となる手続きをお取りください。詳しい手続きについては経済産業省または米国商務省へお問い合わせください。

商標について

本書に記載している会社名、製品名は、各社の商標または登録商標です。



Google, Google ロゴ, Android, Android ロゴ, Google Play, Google Play ロゴ, Playミュージック, Playミュージック ロゴ, Playムービー, Playムービー ロゴ, Gmail, Gmail ロゴ, Google マップ, Google マップ ロゴ, Googleドライブ, Googleドライブ ロゴ, Googleマップナビ, Googleマップナビ ロゴ, Google Chrome, Google Chrome ロゴ, Google 音声検索, Google 音声検索 ロゴ, YouTube および YouTube ロゴは、Google LLC の商標または登録商標です。

Microsoft®, Windows® および Windows® 7 / Windows® 8.1 / Windows® 10 は米国Microsoft Corporationの米国およびその他の国における登録商標です。Microsoft® Windows® の正式名称は、Microsoft® Windows® Operating Systemです。

Microsoft®, Microsoft® Excel®, Microsoft® PowerPoint®, Windows Media®, Exchange® は、米国およびその他の国における米国Microsoft Corporationの登録商標または商標です。

Microsoft® Word, Microsoft® Officeは、米国Microsoft Corporationの商品名称です。

QRコードは株式会社デンソーウェブの登録商標です。

microSD, microSDHC, microSDXCロゴはSD-3C, LLCの商標です。

Bluetooth®ワードマークおよびロゴは、Bluetooth SIG, Inc.が所有する登録商標であり、京セラ株式会社は、これら商標を使用する許可を受けています。

WiMAXは、WiMAXフォーラムの商標です。

Wi-Fi®, WPA®, Wi-Fi CERTIFIED ロゴ, Wi-Fi Direct®, Miracast®はWi-Fi Allianceの登録商標です。

Wi-Fi CERTIFIED™はWi-Fi Allianceの商標です。

FacebookおよびFacebookロゴはFacebook, Inc.の商標または登録商標です。

Twitter, TwitterロゴはTwitter, Inc. の商標または登録商標です。

InstagramおよびInstagramロゴはInstagram, LLCの商標または登録商標です。

文字変換は、オムロンソフトウェア株式会社のiWnnIMEを使用しています。iWnn IME©OMRON SOFTWARE Co., Ltd. 2009-2018 All Rights Reserved.

THIS PRODUCT IS LICENSED UNDER THE MPEG-4 VISUAL PATENT PORTFOLIO LICENSE FOR THE PERSONAL AND NON-COMMERCIAL USE OF A CONSUMER FOR (i) ENCODING VIDEO IN COMPLIANCE WITH THE MPEG-4 VISUAL STANDARD ("MPEG-4 VIDEO") AND/OR (ii) DECODING MPEG-4 VIDEO THAT WAS ENCODED BY A CONSUMER ENGAGED IN A PERSONAL AND NONCOMMERCIAL ACTIVITY AND/OR WAS OBTAINED FROM A VIDEO PROVIDER LICENSED BY MPEG LA TO PROVIDE MPEG-4 VIDEO. NO LICENSE IS GRANTED OR SHALL BE IMPLIED FOR ANY OTHER USE. ADDITIONAL INFORMATION INCLUDING THAT RELATING TO PROMOTIONAL, INTERNAL AND COMMERCIAL USES AND LICENSING MAY BE OBTAINED FROM MPEG LA, LLC. SEE HTTP://WWW.MPEGLA.COM.

THIS PRODUCT IS LICENSED UNDER THE AVC PATENT PORTFOLIO LICENSE FOR THE PERSONAL USE OF A CONSUMER OR OTHER USES IN WHICH IT DOES NOT RECEIVE REMUNERATION TO (i) ENCODE VIDEO IN COMPLIANCE WITH THE AVC STANDARD ("AVC VIDEO") AND/OR (ii) DECODE AVC VIDEO THAT WAS ENCODED BY A CONSUMER ENGAGED IN A PERSONAL ACTIVITY AND/OR WAS OBTAINED FROM A VIDEO PROVIDER LICENSED TO PROVIDE AVC VIDEO. NO LICENSE IS GRANTED OR SHALL BE IMPLIED FOR ANY OTHER USE. ADDITIONAL INFORMATION MAY BE OBTAINED FROM MPEG LA, LLC. SEE HTTP://WWW.MPEGLA.COM.

- (1) ACCESS, ACCESSロゴ, NetFrontは、株式会社ACCESSの日本国、米国その他の国・地域における商標または登録商標です。
- (2) 本製品の一部分に、Independent JPEG Groupが開発したモジュールが含まれています。

「デリーステップ」は京セラ株式会社の登録商標です。

書体切り替えには、株式会社リムコーポレーションの「もじチェン」を使用しています。「もじチェン」は株式会社リムコーポレーションの登録商標です。本製品には、株式会社リムコーポレーションの書体を搭載しています。本製品には、株式会社モリサワの書体を搭載しています。

静止画手ブレ補正機能には株式会社モルフォの「PhotoSolid」を採用しております。

「PhotoSolid」は株式会社モルフォの登録商標です。

動画手ブレ補正機能には株式会社モルフォの「MovieSolid」を採用しております。

「MovieSolid」は株式会社モルフォの登録商標です。

画像エフェクト技術には株式会社モルフォの「Morpho Rapid Effect」を採用しております。

「Morpho Rapid Effect」は株式会社モルフォの商標です。

HDR(High Dynamic Range)技術には「Morpho HDR」を採用しています。

「Morpho HDR」は株式会社モルフォの商標です。

人物背景ぼかし機能には株式会社モルフォの「Morpho Portrait Bokeh」を採用しております。

「Morpho Portrait Bokeh」は株式会社モルフォの商標です。

Qualcomm Quick ChargeはQualcomm Technologies, Inc.の製品であり、Qualcomm社は米国およびその他の国で登録されたQualcommの商標です。

USB Type-C™はUSB Implementers Forumの商標です。

その他本文中に記載されている社名および製品名は、各社の登録商標または商標です。

■ OpenSSL License

[OpenSSL License]

Copyright © 1998-2011 The OpenSSL Project. All rights reserved.

This product includes software developed by the OpenSSL Project for use in the OpenSSL Toolkit. (<http://www.openssl.org/>)

THIS SOFTWARE IS PROVIDED BY THE OpenSSL PROJECT "AS IS" AND ANY EXPRESSED OR IMPLIED WARRANTIES, INCLUDING, BUT NOT LIMITED TO, THE IMPLIED WARRANTIES OF MERCHANTABILITY AND FITNESS FOR A PARTICULAR PURPOSE ARE DISCLAIMED. IN NO EVENT SHALL THE OpenSSL PROJECT OR ITS CONTRIBUTORS BE LIABLE FOR ANY DIRECT, INDIRECT, INCIDENTAL, SPECIAL, EXEMPLARY, OR CONSEQUENTIAL DAMAGES (INCLUDING, BUT NOT LIMITED TO, PROCUREMENT OF SUBSTITUTE GOODS OR SERVICES; LOSS OF USE, DATA, OR PROFITS; OR BUSINESS INTERRUPTION) HOWEVER CAUSED AND ON ANY THEORY OF LIABILITY, WHETHER IN CONTRACT, STRICT LIABILITY, OR TORT (INCLUDING NEGLIGENCE OR OTHERWISE) ARISING IN ANY WAY OUT OF THE USE OF THIS SOFTWARE, EVEN IF ADVISED OF THE POSSIBILITY OF SUCH DAMAGE.

[Original SSLeay License]

Copyright © 1995-1998 Eric Young (eay@cryptsoft.com) All rights reserved.

This product includes cryptographic software written by Eric Young (eay@cryptsoft.com)

THIS SOFTWARE IS PROVIDED BY ERIC YOUNG "AS IS" AND ANY EXPRESS OR IMPLIED WARRANTIES, INCLUDING, BUT NOT LIMITED TO, THE IMPLIED WARRANTIES OF MERCHANTABILITY AND FITNESS FOR A PARTICULAR PURPOSE ARE DISCLAIMED. IN NO EVENT SHALL THE AUTHOR OR CONTRIBUTORS BE LIABLE FOR ANY DIRECT, INDIRECT, INCIDENTAL, SPECIAL, EXEMPLARY, OR CONSEQUENTIAL DAMAGES (INCLUDING, BUT NOT LIMITED TO, PROCUREMENT OF SUBSTITUTE GOODS OR SERVICES; LOSS OF USE, DATA, OR PROFITS; OR BUSINESS INTERRUPTION) HOWEVER CAUSED AND ON ANY THEORY OF LIABILITY, WHETHER IN CONTRACT, STRICT LIABILITY, OR TORT (INCLUDING NEGLIGENCE OR OTHERWISE) ARISING IN ANY WAY OUT OF THE USE OF THIS SOFTWARE, EVEN IF ADVISED OF THE POSSIBILITY OF SUCH DAMAGE.

この取扱説明書で説明されている本製品にインストールされているソフトウェアについては、お客様に使用権が許諾されています。本ソフトウェアのご使用に際しては、以下の点にご注意ください。

- (a) ソフトウェアのソースコードの全部または一部について、複製、頒布、改変、解析、リバースエンジニアリングまたは導出を行ってはなりません。
- (b) 法律や規則に違反して、ソフトウェアの全部または一部を輸出してはなりません。
- (c) ソフトウェアの商品性、特定目的への適合性、第三者知的財産権の非侵害などの黙示の保証を行うものではありません。

ただし、ソフトウェアに含まれている、GNU General Public License (GPL)、GNU Library/Lesser General Public License (LGPL) およびその他のオープンソースソフトウェアのライセンスに基づくソフトウェアならびに京セラ株式会社が許諾を受けたソフトウェアのご使用に際しては、当該ソフトウェアのライセンス条件が優先して適用されます。

なお、オープンソースソフトウェアについては、以降に明示しております「オープンソースソフトウェアについて」をご確認ください。

■ オープンソースソフトウェアについて

本製品は、GNU General Public License (GPL)、GNU Library/Lesser General Public License (LGPL)、その他のオープンソースソフトウェアのライセンス条件が適用されるソフトウェアを含みます。GPL、LGPL およびその他のライセンスの具体的な条件については、本製品の「端末情報」からご参照いただけます。詳細については京セラ株式会社のホームページをご覧ください。

本製品には、京セラ株式会社が著作権を有するソフトウェアおよび京セラ株式会社が許諾を受けたソフトウェアが含まれています。

本製品に含まれる、京セラ株式会社がオープンソースソフトウェアの規格やライセンスに準拠し設計、開発したソフトウェアの著作権は京セラ株式会社または第三者が有しており、著作権法上認められた使用方法および京セラ株式会社が別途認めた使用方法を除き、お客様は京セラ株式会社に無断で頒布、複製、改変、公衆送信等の使用を行うことはできません。

■ 診断および使用状況データの記録

京セラ株式会社では、製品とサービスの品質の向上のために、お客様のご協力をお願いしています。京セラ株式会社は、予期しないシャットダウンやシステムエラーなどの診断イベントを追跡して対処し、品質とサービス向上を目的として、お客様の端末の故障診断および使用状況データ(お客様によるアプリケーションの使用状況情報、エラーに関するログ情報、およびお客様によるアプリケーションの使用に関する詳細情報(特定の機能、使用頻度、メモリ/電池の使用状況))を端末内に記録、保存しております。これらの情報はお客様より端末の修理依頼があった際、お客様の同意のうえ収集することがあります。

索引.....	86
---------	----

索引

記号/数字/アルファベット

+メッセージ	
グループ	37
設定	37
送信	37
ブロックリスト	37
モード	37
利用方法の確認	37
連絡先の登録	37
ICカード	17
取り付け	17
取り外し	18
ICカード/microSDメモ리카ードトレイ	16、17
ID	20
国際電話サービス	30
スマートサポート	81
世界サービス	76
お問い合わせ方法	76
データ通信	76
設定メニュー	64
のネットワークサービス	69
英語ガイダンス	73
遠隔操作サービス	71、73
応答メッセージ	73
お留守番サービスEX	71
お留守番サービス総合案内	72
圏外転送	70
三者通話サービス	73
受信拒否リスト	74
選択転送	70
着信停止	73
着信お知らせサービス	70
着信転送サービス	70
通話明細分計サービス	74
伝言お知らせ	72
伝言録音	72
日本語ガイダンス	73
発信番号表示サービス	71
番号通知リクエストサービス	71
フル転送	70
ボイスメール	72
無応答転送	70
迷惑電話撃退サービス	74
留守伝言再生	72
話中転送	70
割込通話応答	74
割込通話サービス	74
メール	36
初期設定	36
迷惑メールフィルター	36
利用方法の確認	36
Bluetooth®機能	60
機器登録	60
起動	60
注意	13
データの送受信	60
ペア設定コード	60
ペアリング	60
Chrome	40
ブックマーク	41
ブックマーク登録	41
メニュー	40
履歴	41
Duo	50
File Commander	57
Gmail	38
更新	38
作成	38
受信	38
送信	38
転送	38
返信	38
メニュー	38
Google	67
Google Play	50
Googleアカウント	20
Googleマップ	50
道案内	50
iWnn IME	28
設定	28
メニュー	26
Keep メモ	53
microSDメモ리카ード	56
初期化	57
取り付け	56
取り外し	56

My	49
NFC(FeliCa)アンテナ部	16
PINコード	13
変更	67
PINロック解除コード	13
Play Music	46
曲検索	46
再生	46
プレイリスト作成	46
Playムービー&TV	46
radiko+FM	48
SAR	83
SIM取り出しピン(試供品)	17
SIMロック解除	82
USB Type-Cケーブル(市販品)	
接続	19、57
VPN設定	65
Wi-Fi®	60
起動	60
接続	61
切断	61
注意	13
ネットワークを追加	61
Wi-Fi Direct®	61
YouTube	50

あ

アウトカメラ	16
アカウント	67
アカウントを削除	67
アカウントを追加	67
同期	67
あとから録音	30
アフターサービス	81
アプリ権限設定	14
アラーム	51
設定	51
暗証番号	13
あんしんフィルター for	
安全上のご注意	49、6
イヤホンマイク端子	16
インカメラ	16
インターネット	40
おサイフケータイ®	47
ご利用にあたって	47
ロック設定	47
音の設定	66
音量調節	66
操作音	66
マナーモード	25
おまかせメンテナンス	54
音声レコーダー	53
音量上/下ボタン	16

か

カード挿入口カバー	16
海外利用	76
お問い合わせ方法	76
海外ローミング	76
外部接続端子	16
各部の名称と機能	16
壁紙	23
カメラ	
画面の見かた	45
静止画撮影	46
設定	45
動画撮影	46
画面の固定	25
カレンダー	51
作成	51
メニュー	51
簡易ライト	16、53
機内モード	65
基本操作	22
救急あんしん情報	32
近接センサー	16
クイック起動エリア	23
携帯電話機の比吸収率(SAR)	83
故障とお考えになる前に	80
故障紛失サポート	81

さ

最近使用したアプリ	25
撮影ライト	16
自分の電話番号	31
指紋センサー	16
指紋認証	25
充電	18

充電ランプ	16, 24
周辺機器	82
受話口	16
仕様	82
ズームイン/ズームアウト	22
スクリーンショット	25
スタート画面	19
ステータスアイコン	24
ステータスバー	24
ステップアップ着信	31
ストレージ	57
ストレージの設定	66
スピーカー	16
スライド	22
スリープモード	19
スワイプ	22
セキュリティの設定	66
設定メニュー	64
送話口(マイク)	16
ソフトウェア更新	80
ご利用上の注意	80
ダウンロード	80

た

タッチパネル	22
タップ	22
ダブルタップ	22
着信拒否	66
着信中のメニュー	31
着信ランプ	16, 24
通知アイコン	24
通知パネル	24
通話音声メモ	30, 65
通話履歴	30
ディスプレイ	16
ディスプレイの設定	66
自動回転	22
テイルステップ	52
データ通信	40
注意	14
データの初期化	68
テザリング	61
Bluetooth®テザリング	61
USBテザリング	61
Wi-Fi®テザリング	61
天気アプリ	23
電源ボタン	16
電源を入れる	19
電源を切る	19
伝言メモ	31
電卓	53
電話	29
SMSで返信	31
受ける	31
かける	30
設定	65
伝言メモに録音	31
転送	31
電話帳	32
インポート	33
エクスポート	33
お気に入り	32
グループ	32
削除	32
作成	32
電話をかける	32
登録	32
編集	32
時計	51
設定	51
ドラッグ	22
取り扱い上のご注意	9

な

内蔵アンテナ	16
ナビゲーションバー	22

は

光センサー	16
日付と時刻	68
表記方法	1
フリック	22
プロフィール	31
ホームアプリ	23
ホーム画面	23
アプリ	23
ウィジェット	23
フォルダ	23

保存領域	56
------	----

ま

マップ	50
マナーモード	25
マルチウィンドウ	25
メール	
メール	36
Gmail	38
文字入力	26
50音キーボード	26
QWERTYキーボード	26
引用入力(プラグイン)	27
英語/その他ユーザー辞書	28
絵文字入力	27
顔文字入力	27
記号入力	27
切り取り	27
コピー	27
テンキーボード	26
日本語ユーザー辞書	28
貼り付け	27
フリック感度	28
フリック入力	28
メニューバー	26
予測変換	27
ワイルドカード予測	27

や

予測変換	28
------	----

ら

リーダー/ライター	47
ロングタッチ	22