

au

取扱説明書

- 目次
-
- 安全上のご注意
-
- ご利用の準備
-
- 基本操作
-
- 電話
-
- ツール・アプリケーション
-
- ファイル管理
-
- 機能設定
-
- 付録／索引
-



URBANO PROGRESSO

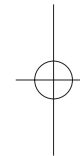

DIGNO

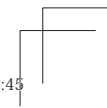
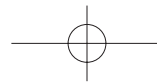

ごあいさつ

このたびは、URBANO PROGRESSO(以下、「URBANO PROGRESSO」または「本製品」と表記します)をお買い上げいただき、誠にありがとうございました。

ご使用前に『取扱説明書』(本書)をお読みいただき、正しくお使いください。

お読みになった後は、いつでも見られるようお手元に大切に保管してください。『取扱説明書』を紛失されたときは、auショップもしくはお客さまセンターまでご連絡ください。

操作説明について

■『設定ガイド』／『取扱説明書』(本書)

主な機能の主な操作のみ説明しています。

さまざまな機能のより詳しい説明については、URBANO PROGRESSO 本体内で利用できる『取扱説明書』アプリケーションやauホームページより『取扱説明書詳細版』をご参照ください。

<http://www.au.kddi.com/torisetsu/index.html>

・本書に記載している会社名、製品名は、各社の商標または登録商標です。

■『取扱説明書』アプリケーション

URBANO PROGRESSOでは、本体内で詳しい操作方法を確認できる『取扱説明書』アプリケーションをご利用できます。

また、機能によっては説明画面からその機能を起動することができます。

ホームスクリーン→[■]→[アプリ一覧]→[取扱説明書 URBANO PROGRESSO]

・初めてご利用になる場合は、画面の指示に従ってアプリケーションをダウンロードして、インストールする必要があります。

■ For Those Requiring an English Instruction Manual

英語版の『取扱説明書』が必要な方へ

You can download the English version of the Basic Manual from the au website (available from approximately one month after the product is released).

『取扱説明書・抜粋(英語版)』をauホームページに掲載しています(発売約1ヶ月後から)。

Download URL:

<http://www.au.kddi.com/torisetsu/index.html>

安全上のご注意

本製品をご利用になる前に、本書の「安全上のご注意」をお読みのうえ、正しくご使用ください。

故障とお考えになる前に、以下のauホームページのauお客さまサポートで症状をご確認ください。

<http://cs.kddi.com/support/komatta/kosho/index.html>

本製品をご利用いただくにあたって

- ・サービスエリア内でも電波の届かない場所(トンネル・地下など)では通話できません。また、電波状態の悪い場所では通話できないこともあります。なお、通話中に電波状態の悪い場所へ移動しますと、通話が途切れることがありますので、あらかじめご了承ください。
- ・本製品はデジタル方式の特徴として電波の弱い極限まで一定の高い通話品質を維持し続けます。したがって、通話中この極限を超えてしまうと、突然通話が切れることがあります。あらかじめご了承ください。
- ・本製品は電波を使用しているため、第三者に通話を傍受される可能性がないとは言えませんので、ご注意ください。(ただし、CDMA/GSM/UMTS方式は通話上の高い秘話機能を備えております。)

- 本製品は国際ローミングサービス対応の携帯電話ですが、本書で説明しております各ネットワークサービスは、地域やサービス内容によって異なります。詳しくは、同梱の「グローバルパスポートご利用ガイド」をご参照ください。
- 本製品は電波法に基づく無線局ですので、電波法に基づく検査を受ける場合があります。その際にはお使いの本製品を一時的に検査のためご提供いただく場合がございます。
- 「携帯電話の保守」と「稼動状況の把握」のために、micro au ICカードを携帯電話に挿入し、電源を入れたときにお客様が利用されている携帯電話の製造番号情報を自動的にKDDI（株）に送信いたします。
- 公共の場でご使用の際は、周りの方の迷惑にならないようご注意ください。
- 携帯電話に不慣れなお客様がお使いになるときは、購入者の方が「取扱説明書」（本書）をよくお読みになり、正しい使いかたをご指導ください。

■ こんな場所では、使用禁止！

- 自動車・原動機付自転車・自転車運転中や歩行中に携帯電話を使用しないでください。交通事故の原因となります。自動車・原動機付自転車運転中の携帯電話の使用は法律で禁止されています。また、自転車運転中の携帯電話の使用も法律などで罰せられる場合があります。
- 航空機内で本製品を使用しないでください。航空機内での電波を発する電子機器の使用は法律で禁止されています。ただし、一部の航空会社ではご利用いただける場合もございます。詳細はご搭乗される航空会社にお問い合わせください。

同梱品一覧

ご使用いただく前に、下記の同梱物がそろっていることをご確認ください。

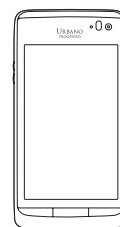

本体



microSDメモリーカード
(2GB)(試供品)

お買い上げ時には、あらかじめ本体に取り付けられています。

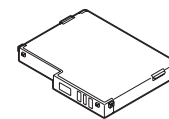

電池パック
(KYY04UAA)

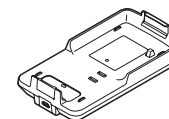

卓上ホルダ
(KYY04PUA)

- 取扱説明書(本書)
- 設定ガイド
- 保証書
- ご使用上の注意
- グローバルパスポートご利用ガイド

以下のものは同梱されていません。

・ACアダプタ ・microUSBケーブル ・イヤホン

- 指定の充電用機器(別売)をお買い求めください。

目次

| | |
|------------------|----|
| ごあいさつ | ii |
| 操作説明について | ii |
| 安全上のご注意 | ii |
| 本製品をご利用いただくにあたって | ii |
| 同梱品一覧 | 1 |

目次

目次

| | |
|------------------------------------|----|
| 本書の表記方法について | 4 |
| 免責事項について | 5 |
| 安全上のご注意(必ずお守りください) | 5 |
| 取り扱い上のお願ひ | 12 |
| ご利用いただく各種暗証番号について | 15 |
| PINコードについて | 16 |
| 防水/防塵性能に関するご注意 | 17 |
| Bluetooth®/無線LAN(Wi-Fi®)機能について | 21 |
| 2.4GHz帯で使用上の注意 | 21 |
| 5GHz帯で使用上の注意 | 22 |
| パケット通信料についてのご注意 | 22 |
| Playストア/au Market/ アプリケーションについて | 22 |

ご利用の準備

| | |
|---------------------|----|
| 各部の名称と機能 | 23 |
| 「スマートソニックレシーバー」について | 25 |
| ストラップの取り付けかたについて | 25 |
| 電池パックを取り付ける/取り外す | 26 |

2

| | |
|----------------------|----|
| 電池パックを取り付ける | 26 |
| 電池パックを取り外す | 26 |
| micro au ICカードについて | 27 |
| micro au ICカードを取り付ける | 27 |
| micro au ICカードを取り外す | 28 |
| 充電する | 28 |
| 電源を入れる/切る | 31 |
| 電源を入れる | 31 |
| 電源を切る | 31 |
| スリープモードについて | 32 |
| au IDの設定をする | 32 |
| Googleアカウントをセットアップする | 32 |

基本操作

基本操作

| | |
|---------------------------------------|----|
| タッチパネルの使いかた | 33 |
| ホームスクリーンを利用する | 34 |
| ホームスクリーンのメニューを利用する | 35 |
| My Selectionを利用する | 35 |
| 世界時計を利用する | 35 |
| シンプルメニュー/アプリ一覧を利用する | 35 |
| シンプルメニューを利用する | 35 |
| アプリ一覧を利用する | 36 |
| アプリ一覧のメニューを利用する | 40 |
| ホームスクリーンにショートカット/ ウィジェット/フォルダを追加する | 40 |
| アプリ一覧のアイコンを移動する | 41 |
| クイック起動エリアを利用する | 41 |
| URBANO PROGRESSOの状態を知る | 41 |
| アイコンの見かた | 41 |
| お知らせ/ステータスパネルについて | 43 |

| | |
|--------------------------|----|
| 共通の操作を覚える | 43 |
| 縦横表示を切り替える | 43 |
| 利用できるメニューを表示する | 44 |
| 文字入力 | 45 |
| 文字を入力する | 45 |
| キーボードを切り替える | 45 |
| テンキー/フルキーで入力する | 45 |
| 手書きで入力する | 47 |
| 文字入力の便利な機能を利用する | 49 |
| 絵文字/記号/顔文字を入力する | 49 |
| 文字を切り取り/コピーしてから 貼り付ける | 49 |
| マッシュルーム拡張機能を利用する | 50 |
| iWnn IMEの設定を行う | 50 |
| ユーザー辞書に登録する | 51 |

電話

| | |
|------------------------------|----|
| 電話をかける | 52 |
| 発信履歴/着信履歴を利用して 電話をかける | 53 |
| au電話から海外へかける (au国際電話サービス) | 54 |
| 電話を受ける | 54 |
| 着信中のメニューを利用する | 55 |

ツール・アプリケーション

| | |
|-------------------|----|
| 省電力ナビを利用する | 56 |
| 起動中のアプリケーションを管理する | 57 |
| au災害対策アプリを利用する | 57 |
| 災害用伝言板を利用する | 57 |
| 緊急速報メールを利用する | 57 |
| 災害用音声お届けサービスを利用する | 59 |

ファイル管理.....60

microSDメモリカードを利用する.....60

- microSDメモリカードを取り付ける/
取り外す.....60
- microSDメモリカードを取り付ける.....60
- microSDメモリカードを取り外す.....61

機能設定.....62

機能設定.....62

- 設定メニューを表示する.....62
- 機内モードを設定する.....63
- マナーモードを設定する.....63

付録／索引.....64

付録.....64

- 周辺機器のご紹介.....64
- 故障とお考えになる前に.....65
- イヤホンを使用する.....66
 - microUSBステレオイヤホン変換アダプタ01
(別売)を使用する.....66
 - microUSBモノラルイヤホン01(別売)を
使用する.....66
 - 通話を終了する.....66
- ソフトウェアを更新する.....67
 - ソフトウェアをダウンロードして
更新する.....67
 - パソコンに接続して更新する.....68
- アフターサービスについて.....68
- 画像・ムービー・音楽・その他の詳細情報.....70
- 再生できるファイル.....70

- 主な仕様.....70
- 携帯電話機の比吸収率(SAR)について.....71
- 索引.....73
- 知的財産権について.....75
- Gracenote®エンドユーザー
使用許諾契約書.....77
- おサイフケータイ®対応サービス
ご利用上の注意.....78
- OpenSSL License.....79
- FCC Notice.....79
- European RF Exposure Information.....80
- Declaration of Conformity for URBANO
PROGRESSO.....80

本書の表記方法について

■ 掲載されているキー表示について

本書では、キーの図を次のように簡略化しています。

図中の○は注釈

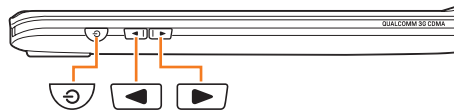
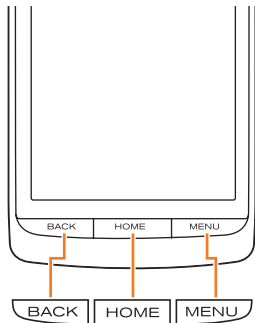

■ 項目／アイコン／キーなどを選択する操作の表記方法について

本書では、操作手順を以下のように表記しています。
タップとは、ディスプレイに表示されているボタンやアイコンを指で軽く叩いて選択する動作です(▶P.33)。

| 表記例 | 意味 |
|----------------------------|---|
| ホームスクリーン→[電]→[1][4][1]→[電] | ホームスクリーン下部の「電」をタップします。続けて「1」「4」「1」の順にタップして、最後に「電」をタップします。 |
| ホームスクリーン→MENU →[システム設定] | ホームスクリーンで「MENU」を押します。続けて「システム設定」をタップします。 |

■ 掲載されているイラスト・画面表示について

本書に記載されているイラスト・画面は、実際の製品・画面とは異なる場合があります。
また、画面の一部などを省略している場合がありますので、あらかじめご了承ください。

本書の表記では、画面の一部のアイコン類などは、省略されています。



memo

- ◎本書では縦表示からの操作を基準に説明しています。横表示では、メニューの項目/アイコン/画面上のキーなどが異なる場合があります。
- ◎本書に記載されているメニューの項目や階層、アイコンをご利用になる機能や条件などにより異なる場合があります。
- ◎本書では「microSD™メモリーカード」および「microSDHC™メモリーカード」の名称を、「microSDメモリーカード」もしくは「microSD」と省略しています。

免責事項について

- ◎地震・雷・風水害などの天災および当社の責任以外の火災、第三者による行為、その他の事故、お客様の故意または過失・誤用・その他異常な条件下での使用により生じた損害に関して、当社は一切責任を負いません。
 - ◎本製品の使用または使用不能から生ずる付随的な損害(記録内容の変化・消失、事業利益の損失、事業の中断など)に関して、当社は一切責任を負いません。大切な電話番号などは控えておかれることをおすすめします。
 - ◎本書の記載内容を守らないことにより生じた損害に関して、当社は一切責任を負いません。
 - ◎当社が関与しない接続機器、ソフトウェアとの組み合わせによる誤動作などから生じた損害に関して、当社は一切責任を負いません。
 - ◎本製品の故障・修理・その他取り扱いによって、撮影した画像データやダウンロードされたデータなどが変化または消失することがありますが、これらのデータの修復により生じた損害・逸失利益に関して、当社は一切責任を負いません。
 - ◎大切なデータはコンピュータのハードディスクなどに保存しておくことをおすすめします。万一、登録された情報内容が変化・消失してしまうことがあっても、故障や障害の原因にかかわらず当社としては責任を負いかねますのであらかじめご了承ください。
- ※ 本製品で表す「当社」とは、以下の企業を指します。
発売元: KDDI(株)・沖縄セルラー電話(株)
製造元: 京セラ株式会社



お知らせ

- ・本書の内容の一部、または全部を無断転載することは、禁止されています。
- ・本書の内容に関して、将来予告なしに変更することがあります。
- ・本書の内容については万全を期しておりますが、万一、ご不審な点や記載漏れなどお気づきの点がありましたらご連絡ください。
- ・乱丁、落丁はお取り替えいたします。

安全上のご注意(必ずお守りください)

- ご使用の前に、この「安全上のご注意」をよくお読みのうえ、正しくお使いください。また、お読みになった後は大切に保管してください。
- この「安全上のご注意」には本製品を使用するお客様や他の人々への危害や財産への損害を未然に防止するために、守っていただきたい事項を記載しています。
- 各事項は以下の区分に分けて記載しています。

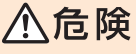
■表示の説明

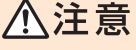

| | |
|---|---|
|  | この表示は「人が死亡または重傷 ^(※1) を負う危険が差し迫って生じることが想定される内容」を示しています。 |
|  | この表示は「人が死亡または重傷 ^(※1) を負う可能性が想定される内容」を示しています。 |
|  | この表示は「人が傷害 ^(※2) を負う可能性が想定される内容や物的損害 ^(※3) の発生が想定される内容」を示しています。 |

※1 重傷：失明・けが・やけど(高温・低温)・感電・骨折・中毒などで後遺症が残るもの、または治療に入院や長期の通院を要するものを指します。

※2 傷害：治療に入院や長期の通院を要さない、けが・やけど(高温・低温)・感電などを指します。

※3 物的損害：家屋・家財および家畜・ペットにかかわる拡大損害を指します。

■図記号の説明

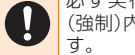
| | | | |
|---|-------------------------|---|---------------------------|
|  | 行ってはいけない(禁止)内容を示しています。 |  | 水に濡らしてはいけない(禁止)内容を示しています。 |
|  | 分解してはいけない(禁止)内容を示しています。 |  | 必ず実行していただく(強制)内容を示しています。 |



濡れた手で扱ってはいけません(禁止)内容を示しています。



電源プラグをコンセントから抜いていただく(強制)内容を示しています。

■ URBANO PROGRESSO本体 / 電池パック / 充電用機器 / micro au ICカード / 周辺機器共通



危険 必ず、下記の危険事項をお読みになってからご使用ください。



本製品に使用する電池パック、充電用機器、microUSBケーブルや変換アダプタ、イヤホン関連機器は必ず指定の周辺機器をご使用ください。発熱・発火・破裂・故障・漏液の原因となります。



高温になる場所(火のそば、ストーブのそば、炎天下など)での使用や放置、保管をしないでください。破裂・発火・火災・発熱の原因となります。



ガソリンスタンドなど、引火性ガスが発生する場所に立ち入る場合は、必ず事前に本製品の電源をお切りください。また、充電もしないでください。ガスに引火するおそれがあります。また、ガソリンスタンド構内などでおサイフケータイ®をご利用になる際は、必ず事前に電源を切った状態で使用してください。(おサイフケータイ®の機能をロックされている場合はロックを解除したうえで電源をお切りください。)



火の中に投入したり、加熱したりしないでください。破裂・発火・火災・発熱の原因となります。



加熱用機器(電子レンジなど)や高圧容器に入れてください。破裂・発火・火災・発熱の原因となります。



分解・改造・修理はしないでください。破裂・発火・火災・発熱・感電・けがの原因となります。携帯電話の改造は電波法違反になります。故障などによる修理は、auショップもしくは安心ケータイサポートセンターまでご連絡ください。万一、改造などによりURBANO PROGRESSO本体や周辺機器などに不具合が生じても当社では一切の責任を負いかねます。



接続端子をショートさせないでください。また、導電性異物(金属片・鉛筆の芯など)を、接続端子に接触させたり内部に入れたりしないでください。破裂・発火・火災・発熱・感電の原因となります。



高所から落下させる、投げつける、踏みつけるなど強い衝撃を与えないでください。破裂・発火・火災・発熱・漏液の原因となります。



使用中に煙が出る、異臭や異音がする、過剰に発熱しているなど異常が起きたら直ちに使用を中止してください。異常が起きた場合は、充電中であればまず指定の充電用機器(別売)をコンセントまたはシガーライタソケットから抜き、熱くないことを確認してから、電源を切り、電池パックをはずしてauショップもしくは安心ケータイサポートセンターまでご連絡ください。そのまま使用すると破裂・発火・火災・発熱の原因となります。



警告 必ず、下記の警告事項をお読みになってからご使用ください。



通電状態では接続端子に手や指など身体の一部を触れないでください。感電・けがの原因となります。



URBANO PROGRESSO本体が濡れている状態で充電しないでください。感電や電子回路のショートなどによる故障・火災の原因となります。水濡れ時の充電による故障は保証の対象外となり修理ができません。



本製品は防水性能を有する機種ですが、万一、水などの液体が外部接続端子カバー、電池フタなどからURBANO PROGRESSO本体内部に入った場合には、使用をおやめください。そのまま使用すると、発熱・発火・故障の原因となります。



落下したり、破損したりした場合などはそのまま使用せず、auショップもしくは安心ケータイサポートセンターまでご連絡ください。



乳幼児の手の届く場所には置かないでください。部品や電池パックなどの誤飲で窒息するなど、けがなどの原因となります。



直射日光のあたる場所(自動車内など)、極端に低温になる場所、湿気やほこりの多い場所に保管しないでください。発火・火災の原因となります。



注意

必ず、下記の注意事項をお読みになってからご使用ください。



本製品を衣服のポケットに入れるなどして身につける場合、身体との接触状況や時間、周囲の環境によっては、低温やけどの原因となる場合があります。特に、暖房器具(こたつやヒーター、電気毛布)の付近や炎天下・充電中など、本製品が温まるような環境下で、長時間肌に触れたままやポケットに入れたままにしないように心がけてください。本製品が熱くなり体質や体調により肌が赤くなったりかゆみが生じるなど低温やけどになる可能性があります。



ぐらついた台の上や傾いたところなど、不安定な場所に置かないでください。落下してけがの原因となります。また、本製品がパイブレータ設定になっている場合、振動により落下する可能性があるためとくにご注意ください。



外部から電源が供給されている状態の本製品・電池パック・指定の充電用機器(別売)に長時間触れないでください。低温やけどの原因となります。



腐食性の薬品のそばや腐食性ガスの発生する場所に置かないでください。故障による内部データの消失の原因となります。



micro au ICカードを折ったり、曲げたり、重いものを載せたりしないでください。故障の原因となります。



micro au ICカードのIC(金属)部分に不用意に触れたり、ショートさせたりしないでください。データの消失や故障の原因となります。



micro au ICカードのIC(金属)部分を傷つけないでください。故障の原因となります。



micro au ICカードを濡らさないでください。故障の原因となります。



湿気が多い場所で使用しないでください。身につけている場合は汗による湿気が故障の原因となる場合があります。水濡れや湿気による故障と判明した場合は保証の対象外となり、修理ができません。

URBANO PROGRESSO本体について



危険

必ず、下記の危険事項をお読みになってからご使用ください。



自動車・原動機付自転車・自転車などの運転中や歩行中に携帯電話を使用しないでください。交通事故の原因となります。自動車・原動機付自転車運転中の携帯電話の使用は危険なため法律で禁止されています。また、自転車運転中の携帯電話の使用も法律などで罰せられる場合があります。



自動車などの運転者に向けて撮影ライト/簡易ライトを点灯しないでください。目がくらんだり、驚いたりして、交通事故の原因となります。



自動車内で使用する場合、まれに車載電子機器に影響を与える場合があります。安全走行を損なうおそれがありますので、その場合は使用しないでください。



本製品のディスプレイ部には強化ガラスを使用していますが、万一、破損してしまった場合は破損部に触れないでください。破損部だけがをすることがあります。auショップもしくは安心ケータイサポートセンターまでご連絡ください。



航空機内でURBANO PROGRESSOを使用しないでください。航空機内での電波を発する電子機器の使用は法律で禁止されています。ただし、一部の航空会社ではご利用いただける場合もございます。詳細はご搭乗される航空会社にお問い合わせください。



植込み型心臓ペースメーカーおよび植込み型除細動器、その他医用電気機器の近くで携帯電話を使用される場合は、電波によりそれらの装置・機器に影響を与えるおそれがあるため、次のことを守ってください。

1. 植込み型心臓ペースメーカーおよび植込み型除細動器を装着されている方は、携帯電話を植込み型心臓ペースメーカーおよび植込み型除細動器から22cm以上離して携行および使用してください。
2. 満員電車の中など混雑した場所では、付近に植込み型心臓ペースメーカー、植込み型除細動器を装着している方がいる可能性がありますので、携帯電話の電源を切るようにしてください。
3. 医療機関の屋内では以下のことに注意してご使用ください。
 - ・手術室・集中治療室(ICU)・冠動脈疾患監視病室(CCU)には携帯電話を持ち込まない。

必ずお読みください

- ・病棟内では、携帯電話の電源を切る。電源が自動的に入る設定をしている場合は、あらかじめ設定を解除してから電源を切る。本製品とパソコンをmicroUSBケーブルの1 (別売) で接続すると、本製品の電源が自動的に入るので、病棟内では接続しない。
 - ・ロビーなどであっても付近に医用電気機器がある場合は、携帯電話の電源を切る。
 - ・医療機関が個々に使用禁止・持ち込み禁止などの場所を定めている場合は、その医療機関の指示に従う。
4. 医療機関の外で植込み型心臓ペースメーカーおよび植込み型除細動器以外の医用電気機器を使用される場合(自宅療養など)は、電波による影響について個別に医用電気機器メーカーなどにご確認ください。
- ここで記載している内容は、「医用電気機器への電波の影響を防止するための携帯電話端末等の使用に関する指針」(平成9年3月不要電波問題対策協議会[現電波環境協議会])に準拠し、また「電波の医用機器等への影響に関する調査研究報告書」(平成17年3月「一般社団法人電波産業会」)の内容を参考にしたものです。
- CDMA方式については平成16年度に調査が行なわれ、平成17年に上記指針、報告書の内容が妥当であることが総務省より公表されています。



高精度な電子機器の近くでは電源をお切りください。電子機器に影響を与える場合があります(影響を与えるおそれがある機器の例:心臓ペースメーカー・補聴器・その他医用電子機器・火災報知機・自動ドアなど。医用電子機器をお使いの場合は、機器メーカーまたは販売者に電波による影響についてご確認ください)。



ごくまれに強い光の刺激を受けたり点滅を繰り返す画面を見ていると、一時的に筋肉のけいれんや意識の喪失などの症状を起こす人がいます。こうした経験のある人は、事前に必ず医師と相談してください。



通話・メール・撮影・ゲーム・インターネットなどをするときや、TV(ワンセグ)を見たり、音楽を聴くときは周囲の安全を確認してください。安全を確認せずに使用すると、転倒・交通事故の原因となります。



イヤホン(別売)を使用するときは音量にご注意ください。周囲の音が聞こえにくいと、事故の原因となります。



屋外で雷鳴が聞こえた場合は、直ちに本製品の使用を中止してください。落雷・感電の原因となります。本製品の電源を切って、安全な場所へ移動してください。

警告

必ず、下記の警告事項をお読みになってからご使用ください。



URBANO PROGRESSO本体は完全防水/防塵ではありません。下記1~4及びP.17~20の「防水/防塵性能に関するご注意」に記載されている内容を守らずにご使用になると、発火・発熱・傷害・感電・故障の原因となります。

1. 水中で使用(キー操作を含む)しないでください。
2. 常温の真水・水道水以外の液体に浸けないでください。
3. 規定(IPX5・IPX7)(▶P.17)を超える強い水流を当てたり、水中に長時間沈めたりしないでください。
4. 砂浜などの上に置かないでください。



撮影ライト/簡易ライトを人の目の前で発光させたり、フラッシュ点灯時に発光部を直視したりしないでください。視力障がいを起こす原因となります。とくに乳幼児に対して至近距離で撮影しないでください。



赤外線ポートを目に向けて赤外線通信を行わないでください。視力障がいを起こす原因となります。また、他の赤外線装置に向けて送信すると誤動作するなどの影響を与えることがあります。



本製品が破損し、または電話機内部が露出した場合、破損部および露出部に手を触れないでください。感電したり、けがをすることがあります。そのまま使用せずauショップもしくは安心ケータイサポートセンターまでご連絡ください。



心臓の弱い方はバイブレータ(振動)や音量の大きさの設定にご注意ください。心臓に影響を与える可能性があります。



暗い部屋で、画面の強い光や光の点滅を見つめないでください。強い光の刺激を受けたり点滅を繰り返す画面を見ていると、ごくまれに、筋肉のけいれんや意識の喪失などの症状を起こす人がいます。こうした経験のある方は、事前に必ず医師と相談してください。





カメラのレンズに直射日光などを長時間当てないでください。レンズの集光作用により、発火・火災の原因となります。





通常は外部接続端子カバー、電池フタなどははめた状態で使用してください。カバー類をはめずに使用していると、ほこり・水などが入り感電や電子回路のショートによる故障の原因となります。

注意 必ず、下記の注意事項をお読みになってからご使用ください。

- 

改造されたau電話は絶対に使用しないでください。改造された機器を使用した場合は電波法に抵触します。
au電話は、電波法に基づく特定無線設備の技術基準適合証明などを受けており、その証として、「技術マーク(㊟)」がau電話本体の銘板シールに表示されております。
au電話本体のネジを外して内部の改造を行った場合、技術基準適合証明などが無効となります。技術基準適合証明などが無効となった状態で使用すると、電波法に抵触しますので、絶対に使用されないようお願いいたします。
- 

本製品のストラップなどを持って振り回したり、URBANO PROGRESSO 本体をむやみに振らないでください。周囲の人や物に当たり、故障やけがの原因になります。
- 

直接またはイヤホン(別売)を使用したりして耳を刺激するような大音量で長時間続けて聞かないでください。聴力に悪い影響を与えることがあります。
- 

キャッシュカードやフロッピーディスクやクレジットカードなどの磁気を帯びた記録媒体や電子機器、金属製品を近づけないでください。磁気データの消失の原因となります。
- 

URBANO PROGRESSO 本体は、周囲温度5℃～35℃(ただし、36℃～40℃であれば一時的な利用は可能です。)、湿度35%～90%の範囲で使用してください。範囲を超える極端に暑い場所や寒い場所での使用による故障と判明した場合は保証による修理はできません。
- 



ディスプレイ部の保護シートをはがしてからご使用ください。貼ったまま使用するとけがの原因となります。また、はがすときも指などを切らないようご注意ください。
- 

microSDメモリーカードを挿入状態から、無理に引き抜かないでください。故障・内部データ消失の原因となります。
- 

microSDメモリーカードは、指定品以外を使用しないでください。故障・内部データ消失の原因となります。au指定品については、本書P. 60をご覧ください。auショップもしくはお客様センターまでお問い合わせください。

! 皮膚に異常を感じたときは直ちに使用を止め、皮膚科専門医へご相談ください。お客様の体質・体調によっては、かゆみ・かぶれ・湿疹などを生じる場合があります(次表参照)。

本製品で使用している各部品の材質は次の通りです。

| 使用場所 | 使用材料 | 表面処理 |
|--|------------------------------|---|
| 外装ケース(ディスプレイ側、側面) | PA樹脂 | アクリル系UV硬化塗装 |
| 外装ケース(フロント先端カバー)、 ④/キー、  /キー、  /キー、  /キー、 TVアンテナ先端 | PC樹脂 | アクリル系UV硬化塗装 |
| ディスプレイ | 化学強化ガラス | 防汚処理 |
| 電池フタ | PC樹脂 | ウレタン系熱硬化塗装 (オレンジ、シルバー) アクリル系UV硬化塗装 (ピンク) |
| 外部接続端子カバー | PC樹脂+ポリエ ステル系エラス トマー樹脂 | アクリル系UV硬化塗装 |
| カメラレンズ | PMMA樹脂 | ハードコート処理 |
| TVアンテナシャフト | SUS | なし |
| 充電端子 | りん青銅 | 金メッキ処理 (下地:ニッケル) |

- 

TVアンテナを伸ばした状態で本製品を振り回さないでください。傷害やTVアンテナの変形・破損の原因となります。
- 

TV(ワンセグ)視聴時以外ではTVアンテナを格納してください。TVアンテナを引き出したまま通話などをすると顔などに当たり、思わぬけがの原因となります。
- 

本製品の各機能を使用中は、長時間直接肌に触れさせたり、紙・布・布団などをかぶせたりしないでください。URBANO PROGRESSO 本体一部が温かくなり、火災・やけど・故障の原因となります。
- 

ボールペンや鉛筆など先の尖ったものでタッチパネル操作を行わないでください。ディスプレイの破損の原因となります。
- 

爪先でタッチパネル操作を行わないでください。爪が割れるなど、けがの原因となります。

■ 電池パックについて



(本製品の電池パックはリチウムイオン電池です)
電池パックをお買い上げ時には、十分充電されていません。
充電してからお使いください。

Li-ion 00



危険

**誤った取り扱いをすると、発熱・漏液・破裂のおそれがあります。
必ず下記の危険事項をお読みになってから
ご使用ください。**



電池パックの(+)と(-)をショートさせないでください。破裂・発火・発熱の原因となります。



持ち運ぶ際や保管するときは、金属片(ネックレスやヘアピンなど)などと接続端子が触れないようにしてください。電池パックがショートし、過大な電流が流れ、破裂・発火・発熱の原因となります。



電池パックを本製品や充電用機器に接続するときは、(+)(-)を逆にしてしないでください。破裂・発火・発熱の原因となります。また、うまく接続できないときは無理せず接続部を十分にご確認ください。



釘をさしたり、ハンマーで叩いたり、踏み付けたりしないでください。破裂・発火・発熱・漏液の原因となります。



直接ハンダ付けをしたり、分解・改造をしたりしないでください。電池内部の液が飛び出し目に入ったりして失明などの事故や、破裂・発火・発熱の原因となります。



漏液したり、異臭がするときは直ちに使用を中止し、漏液した液体に直接触れないでください。また万一近くに火気がある場合は、火気から遠ざけてください。漏液した液体に引火し、破裂・発火の原因となります。



電池パックを水や海水などで濡らさないでください。電池パックが濡れると発火・発熱・破損の原因となります。



濡れた手での使用は絶対にしないでください。



警告

**誤った取り扱いをすると、発熱・発火・感電などのおそれがあります。
必ず下記の警告事項をお読みになってから
ご使用ください。**



電池パックは防水性能を有しておりません。電池パックを水や海水、ペットの尿などで濡らさないでください。また濡れた電池パックは充電しないでください。電池パックが濡れると発熱・破損・発火の原因となります。



内部の液が目に入った場合は、こすらずにきれいな水で十分洗った後直ちに医師の治療を受けてください。放置すると失明のおそれがあります。機器に付着した場合は、液に直接触れないで拭き取ってください。



注意

**誤った取り扱いをすると、発熱・発火・感電などのおそれがあります。
必ず下記の注意事項をお読みになってから
ご使用ください。**



内部の液が皮膚や衣服に付着した場合は、直ちにきれいな水で十分に洗い流してください。皮膚がかぶれたりする原因となります。



不要な電池パックは、一般のゴミと一緒に捨てないでください。環境保護と資源の有効利用をはかるため、不要となった電池パックの回収にご協力ください。auショップなどで使用済み電池パックの回収を行っています。



電池パックに巻き付けてあるシールをはがさないでください。故障の原因となります。

■ 充電用機器について



危険

誤った取り扱いをすると、発熱・発火・感電などのおそれがあります。
必ず下記の危険事項をお読みになってからご使用ください。



共通DCアダプタ01/03(別売)などの車載機器は、運転操作やエアバッグなどの安全装置の妨げにならない位置に設置・配置してください。交通事故の原因となります。車載機器の取扱説明書に従って設置してください。



卓上ホルダを車内で使用しないでください。落下・運転の妨げにより事故の原因となります。卓上ホルダは室内の安定した場所での使用を前提としております。



所定の時間を超えても充電が完了しない場合は、充電を止めてください。電池パックの漏液・破裂・発火・火災・発熱の原因となります。auショップもしくは安心ケータイサポートセンターまでご連絡ください。



雷が鳴り出したら指定の充電用機器(別売)に触れないでください。落雷による感電などの原因となります。



警告

誤った取り扱いをすると、発熱・発火・感電などのおそれがあります。
必ず下記の警告事項をお読みになってからご使用ください。



指定以外の電源電圧では使用しないでください。発火・火災・発熱・感電などの原因となります。

・共通ACアダプタ01(別売) : AC100V(日本国内家庭用)
単相200Vでの充電あるいは海外旅行用変圧器を使用しての充電は行わないでください。

・上記以外の海外で充電可能なACアダプタ(別売) : AC100V~240V
・DCアダプタ(別売) : DC12V・24V(マイナスアース車専用)



指定のACアダプタ(別売)は、首にかかけたり巻きつけたりしないでください。窒息などの危険があります。



指定のACアダプタ(別売)をコンセントに差し込む場合、電源プラグに金属製のストラップやアクセサリなどを接触させないでください。発火・火災・感電・けがの原因となります。



充電時以外は、電源プラグをコンセントまたはシガーライタソケットから抜いてください。発火・火災・感電の原因となります。



指定の充電用機器(別売)の電源プラグはコンセントまたはシガーライタソケットの根元まで確実に差し込んでください。差し込みが不完全な場合、発火・火災・発熱・感電の原因となります。



指定の充電用機器(別売)は防水性能を有しておりません。水やペットの尿など液体がかからない場所で使用してください。発熱・発火・火災・感電・電子回路のショートの原因となります。万一、液体がかかってしまった場合には直ちに電源プラグをコンセントまたはシガーライタソケットから抜いてください。



濡れた手での使用は絶対しないでください。



風呂場など湿気が多い場所では、絶対に使用しないでください。感電や故障の原因となります。



濡れた電池パックを充電しないでください。



充電中は布や布団をかぶせたり、包んだりしないでください。発火・火災の原因となります。



コンセントや配線器具の定格を超える使いかたはしないでください。たこ足配線などで定格を超えると、発火・火災・発熱の原因となります。



指定の充電用機器(別売)の電源コードを傷つけたり、加工したり、ねじったり、引っ張ったり、重いものを載せたり、束ねたまま使用したりしないでください。また、傷んだ電源コードは使用しないでください。発火・火災・感電・ショートの原因となります。



お手入れをするときには、指定の充電用機器(別売)の電源プラグをコンセントまたはシガーライタソケットから抜いてください。抜かないでお手入れをすると感電やショートの原因となります。



指定の充電用機器(別売)の電源プラグに付いたほこりは拭き取ってください。そのまま放置すると発火・火災の原因となります。

❗ 指定の充電用機器(別売)の電源プラグをコンセントまたはシガーライタンケットから抜くときは、必ず電源プラグを持って抜いてください。電源コードを引っ張ると電源コードが損傷し、発火・火災・感電の原因となります。

❗ 共通DCアダプタ01/03(別売)には、指定のヒューズ(250V、1A)を使用してください。指定以外のヒューズを使用すると発火・火災・発熱の原因となります。(ヒューズの交換は、共通DCアダプタ01/03(別売)の取扱説明書をよくご確認ください。)

⚠️ 注意

誤った取り扱いをすると、発熱・発火・感電などのおそれがあります。
必ず下記の注意事項をお読みになってからご使用ください。

⊘ 共通DCアダプタ01/03(別売)は、車のエンジンを切ったまま使用しないでください。車のバッテリー消耗の原因となります。

取り扱い上のお願ひ

性能を十分に発揮できるようにお守りいただきたい事項です。よくお読みになって、正しくご使用ください。

■登録内容などについて

● 本製品に登録された電話帳/メール/ブックマーク/お客様が作成、保存されたデータなどの内容は、事故や故障/修理、その他取り扱いによっては変化、消失する場合があります。大切な内容は控えをお取りください。万一変化、消失した場合の損害および逸失利益につきましては、当社では一切の責任を負いかねますので、あらかじめご了承ください。

■URBANO PROGRESSO本体/電池パック/充電用機器/ micro au ICカード/周辺機器共通

● 無理な力がかかると、ディスプレイや内部の基板などが破損し故障の原因となりますので、ズボンやスカートのポケットに入れたまま座ったり、かばんの中で重いものの下になったりしないよう、ご注意ください。また、外部接続器を外部接続端子やヘッドホン接続端子に差し込んだ状態の場合、コネクタ破損、故障の原因となります。外部に損傷がなくても保証の対象外となります。

● 極端な高温/低温/多湿は避けください(周囲温度5℃~35℃、湿度35%~85%の範囲内でご使用ください)。

- 充電用機器
- 周辺機器

● 極端な高温・低温・多湿は避けください。周囲温度5℃~35℃(ただし、36℃~40℃であれば一時的な利用は可能です。)、湿度35%~90%の範囲内でご使用ください。

- URBANO PROGRESSO本体
- micro au ICカード(URBANO PROGRESSO本体装着状態)
- 電池パック(URBANO PROGRESSO本体装着状態)

● ほこりや振動の多い場所では使用しないでください。

● 外部接続端子をときどき乾いた綿棒などで掃除してください。汚れていると接触不良の原因となります。また、このとき強い力を加えて端子部を変形、傷つけないようご注意ください。

● 汚れた場合は柔らかい布で乾拭きしてください。ベンジン/シンナー/アルコール/洗剤などを用いると外装や文字が変質するおそれがありますので、使用しないでください。

● 一般電話/テレビ/ラジオなどをお使いになっている近くで使用すると影響を与える場合がありますので、なるべく離れてご使用ください。

● 通話中、通信中、TV機能、カメラ機能などの利用中や充電中など、ご使用状況によってはURBANO PROGRESSO本体が温かくなる場合がありますが異常ではありません。

● 使用中、本製品が高温となった場合、保護のため一部機能を停止することがあります。また、使用中は電池残量低下や温度上昇に応じてディスプレイの輝度が落ちる場合があります。

● 電池パックは、電源を切ってから取りはずしてください。電源を切らずに電池パックを取りはずすと、保存されたデータが変化・消失するおそれがあります。

● 本体には、シールなどを貼り付けしないでください。音が出なくなる場合や相手に音声が届かなくなることがあります。

● お子様がお使用になる場合は、危険な状態にならないように保護者のかたが「取扱説明書」(本書)をよくお読みになり、正しい使いかたをご指導ください。また、使用中においても、指示どおりに使用しているかをご確認ください。

■ URBANO PROGRESSO本体について

- URBANO PROGRESSO本体(電池パックを取りはずした面)に貼ってある製造番号の印刷されたシールはお客様のau電話が電波法および電気通信事業法により許可されたものであることを証明するものですので、はがさないでください。
- 本製品に保存された情報などは、機種変更／故障修理などによる本製品の交換の際に引き継ぐことはできませんので、あらかじめご了承ください。
- 本製品で使用しているディスプレイは、非常に高度な技術で作られています。一部に点灯しないドット(点)または、常時点灯するドットが存在する場合があります。故障ではありませんので、あらかじめご了承ください。
- 公共の場でご使用の際は、周りの方の迷惑にならないようご注意ください。
- 強く押す、たたくなど、故意に強い衝撃をディスプレイに与えないでください。傷の発生や、破損の原因となることがあります。
- ディスプレイやカメラレンズを硬いものでこすったりして傷つけないようご注意ください。
- ポケットおよびかばんなどに収納するときは、ディスプレイが金属などの硬い部材にあたらないようにしてください。また、金属などの硬い部材がディスプレイに触れるストラップは、傷の発生や破損の原因となることがありますのでご注意ください。
- 偏光サングラスなどをかけた状態でディスプレイを見ると、角度によっては暗く見えたり、歪んで見えたりすることがありますのでご注意ください。
- 通話中、送話口(マイク)を指などで覆わないようご注意ください。相手にこちらの声が聞こえにくくなります。
- 寒い屋外から急に暖かい室内に移動した場合や、湿度の高い場所で使用された場合、本製品内部に水滴が付くことがあります(結露といえます)。このような条件下での使用は故障の原因となりますのでご注意ください。
- エアコンの吹き出し口などの近くに置かないでください。急激な温度変化により結露すると、内部が腐食し故障の原因となります。
- 強力な磁石を近づけると故障の原因となることがありますので、ご注意ください。
- 写真撮影でフォトモニター画面を長時間連続して表示し続けた場合や、動画録画などを繰り返し長時間連続動作させた場合、URBANO PROGRESSO本体の一部が温かくなり、長時間皮膚に接触すると低温やけどの原因となる場合がありますので、ご注意ください。

● 周囲の明るさは光センサー(▶P.24)で感知しています。光センサーを指でふさいだり、光センサーの上にシールなどを貼ると、周囲の明暗に光センサーが反応できずに、正しく動作しない場合がありますのでご注意ください。

● 近接センサー(▶P.24)の上にシールなどを貼ると、センサーが誤動作し通話中にディスプレイの表示が消え、操作が行えなくなることがありますのでご注意ください。

● 通常のゴミと一緒に捨てないでください。環境保護と資源の有効利用をはかるため、不要となった本製品の回収にご協力ください。auショップなどで本製品の回収を行っております。

■ タッチパネルについて

● タッチ操作は1本の指(指を狭める／広げる操作の場合のみ2本の指)で行ってください。ボールペンや鉛筆など先が鋭いものや爪や金属などの硬いもので操作しないでください。正しく動作しないだけでなく、ディスプレイの損傷や、破損の原因になる場合があります。

● ディスプレイにシールやシート類(市販の保護シートや覗き見防止シートなど)を貼らないでください。タッチパネルが正しく動作しない原因となる場合があります。

● 爪先でタッチ操作をしないでください。爪が割れたり、突き指などが原因となる場合があります。

● タッチパネルを強く押しすぎたり、濡れた指や汗で湿った指での操作、ディスプレイに水滴が付着または結露している状態では操作しないでください。タッチパネルが正しく動作しない原因となる場合があります。

● ディスプレイ表面が汚れていたり、汗や水で濡れていたり、ほこりなどが付着していると、誤動作の原因となります。その場合は柔らかい布でディスプレイ表面を乾拭きしてください。乾いた布などで強く擦ると、ディスプレイに傷がつく場合がありますので、ご注意ください。

● 充電中は、他の電気機器などからのノイズの影響でタッチパネルが正しく動作しない場合があります。そのような場合には充電器を外し、バッテリーのみで操作してください。

■ 電池パックについて

● 夏期、閉めきった車内に放置するなど極端な高温や低温環境では、電池パックの容量が低下し利用できる時間が短くなります。また、電池パックの寿命も短くなります。できるだけ常温でお使いください。

● 長期間使用しない場合には、本体からはずし、電池パック用ケースに入れて高温多湿を避けて保管してください(電池パック用ケースは予備電池パック(別売)に付属しています)。ただし、長期間充電をしない場合、本製品内部のデータが消失することがありますのでご注意ください。

● 初めてご使用になるときや、長時間使用しなかったときは、ご使用前に充電してください(充電中、電池パックが温かくなることがありますが異常ではありません)。

● 電池パックは消耗品です。充電しても機能が回復しない場合や膨らみが発生している場合は寿命ですので、指定の新しい電池パックをご購入ください。なお、寿命は使用状態により異なります。

● 通常のゴミと一緒に捨てないでください。環境保護と資源の有効利用をはかるため、不要となった電池パックの回収にご協力ください。auショップなどでご使用済み電池パックの回収を行っております。

● 電池パックは、ご使用条件により寿命が近づくにつれて膨れる場合があります。これはリチウムイオン電池の特性であり、安全上の問題はありません。

■ 充電用機器について

● 本製品の外部接続端子、卓上ホルダの端子部は、ときどき乾いた綿棒などで清掃してください。汚れていると接触不良の原因となります。

● 指定の充電機器の電源コードを電源プラグ・卓上ホルダに巻きつけしないでください。感電・発火・火災の原因となります。

■ micro au ICカードについて

● micro au ICカードは、auからお客様にお貸し出したものになります。紛失・破損の場合は、有償交換となりますので、ご注意ください。なお、故障と思われる場合、盗難・紛失の場合は、auショップもしくはPiPiItまでお問い合わせください。

● micro au ICカードの取りはずし、および挿入時には、必要以上に力を入れないようにしてください。

● 他のICカードリーダー／ライターなどに、micro au ICカードを挿入して故障した場合は、お客様の責任となりますのでご注意ください。

● micro au ICカードのIC(金属)部分はいつもきれいな状態でご使用ください。

● お手入れは乾いた柔らかい布などで拭いてください。また、このとき強い力を加えて端子部を変形、傷つけないようにご注意ください。

● micro au ICカードにラベルなどを貼り付けしないでください。

● 使用中、micro au ICカードが温かくなることがありますが異常ではありませんのでそのままご使用ください。

● micro au ICカードを分解・改造しないでください。データの消失・故障の原因となります。

■ 通信機能について

● 本製品の温度上昇等により、通信機能が強制的にOFFとなる場合があります。その後、環境・状態が変化しても通信機能は自動的にONにはなりませんので、手で機能をONにする必要があります。

■ カメラ機能について

● カメラのレンズに直射日光があたる状態で放置しないでください。素子の退色・焼けを起こすことがあります。

● ご使用の際は、一般的なマラルをお守りのうえでご使用ください。

● 大切な撮影(結婚式など)をするときは、試し撮りをし、画像を再生して正しく撮影されているか、聞き取りやすく音声録音されているかご確認ください。

● 故障・修理・その他の取り扱いにより、撮影した画像データ(以下「データ」といいます)が変化または消失することがあります。この場合当社は、変化または消失したデータの修復や、データの変化または消失により生じた損害、逸失利益について一切の責任を負いません。

● カメラ機能を使用して、撮影が許可されていない場所や書店などで情報の記録を行うことはやめてください。

● 本製品の温度上昇等により、カメラ機能が強制的にOFFとなる場合があります。

■ FeliCaリーダー／ライターについて

● FeliCaリーダー／ライター機能は日本国内で使用してください。FeliCaリーダー／ライター機能は日本国内での無線規格に準拠しています。海外でご使用になると罰せられることがあります。

■ 著作権／肖像権について

● お客様が本製品で撮影／録画／録音したものを複製、改変、編集などをする行為は、個人で楽しむなどの他は、著作権法上、権利者に無断で使用できません。また、他人の肖像や氏名を無断で使用、改変などをする行為は肖像権などの侵害となる場合がありますので、そのようなご利用もお控えください。

- 撮影したものをインターネットホームページなどで公開する場合も、著作権や肖像権に十分ご注意ください。なお、実演や興行、展示物などでは、個人として楽しむなどの目的であっても、撮影／録音を制限している場合がありますのでご注意ください。

- 著作権にかかわる画像やサウンドの転送は、著作権法の規定による範囲内で使用する以外は、利用できませんのでご注意ください。

■ 音楽／動画／テレビ(ワンセグ)機能について

- 自動車や原動機付自転車、自転車などの運転中は、音楽や動画およびテレビ(ワンセグ)などを視聴しないでください。周囲の音が聞こえにくく、表示に気を取られるため、交通事故の原因となります。(運転中の携帯電話の使用は、罰則の対象となります。)また、歩行中でも周囲の交通に十分注意してください。特に踏切や横断歩道ではご注意ください。

- 直接またはイヤホン(別売)を使用したりして耳を刺激するような大音量で長時間続けて聞かないでください。聴力に悪い影響を与えることがあります。

- 電車の中など周囲に人がいる場合には、イヤホン(別売)からの音漏れにご注意ください。

■ 有機ELディスプレイについて

- 本製品はディスプレイ部に有機ELディスプレイを使用しております。この有機ELディスプレイは、同じ画像の表示を長く続けたり、「画面の明るさ」設定を常時明るく設定して、極度な連続使用をしたりすると部分的に照度が落ちますが、有機ELディスプレイの特性によるもので故障ではありません。

- 「画面の明るさ」設定を常時明るく設定した場合、表示する画面によってはディスプレイの輝度が自動で落ちる場合があります。

- 有機ELディスプレイは非常に精度の高い技術で作られていますが、ごくわずかの画素欠けや常時点灯する画素などがあります。また、見る角度により色味が変化したり、明るさのむらが見える場合があります。これらは、有機ELディスプレイの構造によるもので、故障ではありません。あらかじめご了承ください。

- 有機ELディスプレイに直射日光を当てたままにすると故障の原因となります。窓際や屋外に置くとときはご注意ください。

- ワンセグ視聴中などでも操作をしない状態で4時間経過すると、ディスプレイが自動的に消灯します。

- 本製品の温度上昇や電池残量低下等により、ディスプレイの輝度が落ちる場合があります。

■ ご利用いただく各種暗証番号について

本製品をご使用いただく場合に、各種の暗証番号をご利用いただきません。

ご利用いただく暗証番号は次の通りとなります。設定された各種の暗証番号は各種操作・ご契約に必要となりますので、お忘れにならないようご注意ください。

● 暗証番号

| | |
|-----|--|
| 使用例 | ①お留守番サービス、着信転送サービスを一般電話から遠隔操作する場合 ②お客さまセンター音声応答、auホームページでの各種照会・申込・変更をする場合 |
| 初期値 | 申込書にお客様が記入した任意の4桁の番号 |

● 画面ロックの設定

| | |
|-----|------------------|
| 使用例 | 画面ロックの設定／解除をする場合 |
| 初期値 | なし |

● PINコード

| | |
|-----|--------------------------------|
| 使用例 | 第三者によるmicro au ICカードの無断使用を防ぐ場合 |
| 初期値 | 1234 |

● おサイフケータイロック設定

| | |
|-----|------------------------|
| 使用例 | 「おサイフケータイロック設定」を利用する場合 |
| 初期値 | なし |

PINコードについて

PINコード

第三者によるmicro au ICカードの無断使用を防ぐために、電源を入れるたびにPINコードの入力を必要にすることができます。

PINコードは3回連続で間違えるとコードがロックされます。ロックされた場合は、PINロック解除コードを利用して解除できます。

- お買い上げ時はPINコードの入力が不要な設定になっていますが、入力が必要な設定に変更できます。なお、「UIMカードロック設定」を設定する場合にもPINコードの入力が必要です。
- お買い上げ時のPINコードは「1234」に設定されていますが、お客様の必要に応じて4～8桁のお好きな番号に変更できます。

PINロック解除コード

PINコードがロックされた場合に入力することでロックを解除できます。

- PINロック解除コードは、micro au ICカードが取り付けられていたプラスチックカード裏面に印字されている8桁の番号で、お買い上げ時にはすでに決められています。
- PINロック解除コードを入力した場合は、新しくPINコードを設定してください。
- PINロック解除コードを10回連続で間違えた場合は、auショップ・PiPitもしくはお客さまセンターまでお問い合わせください。



◎ PINコードはデータの初期化を行ってもリセットされません。

<本製品の記録内容の控え作成のお願い>

- ご自分で本製品に登録された内容や、外部から本製品に受信・ダウンロードした内容で、重要なものは控え*をお取りください。本製品のメモリは、静電気・故障など不測の要因や、修理・誤った操作などにより、記録内容が消えたり変化することがあります。

*控え作成の手段

電話帳や音楽データ、撮影した写真や動画など、重要なデータはmicroSDメモリカードに保存しておいてください。または、メールに添付して送信することで、パソコンに転送しておいてください。ただし、上記の手段でも控えが作成できないデータがあります。あらかじめご了承ください。

<この部分をコピーしてご使用ください>

| | |
|--|---|
| 【パスワード記載欄】 | |
| GoogleアカウントID <input type="text" value="@gmail.com"/> | 画面ロック:PIN(ロックNo.) <input type="text"/> |
| Googleアカウントパスワード <input type="password"/> | 画面ロック:パスワード <input type="password"/> |
| au IDアカウントID <input type="text"/> | 画面ロック:パターン |
| au IDアカウントパスワード <input type="password"/> | |
| SkypeアカウントID <input type="text"/> | |
| Skypeアカウントパスワード <input type="password"/> | |
| FacebookアカウントID <input type="text"/> | |
| Facebookアカウントパスワード <input type="password"/> | |

防水／防塵性能に関するご注意

URBANO PROGRESSO本体は、IPX5相当、IPX7相当の防水性能およびIP5X相当の防塵性能(外部接続端子カバー・電池フタが完全に装着された状態)(当社試験方法による)を備えておりますが、P.17~20に記載されている内容を守らずにご使用になると、浸水や砂・異物などの混入の原因となり、発熱・発火・感電・傷害・故障などのおそれがあります。安全にお使いいただくために、P.17~20の内容をよくお読みになってからご使用ください。

- IPX5相当
内径6.3mmのノズルを用いて、約3mの距離から約12.5リットル/分の水を3分以上注水する条件で、あらゆる方向からのノズルによる噴流水によっても、電話機としての性能を保つことを意味します。
- IPX7相当
常温で水道水、かつ静水の水深1mの水槽に本製品を静かに沈め、約30分間水底に放置しても、本製品内部に浸水せず、電話機としての機能を保つことを意味します。
- IP5X相当
防塵試験用粉塵(直径75 μ m以下)が入ったとしても所定の動作および安全性を損なわないように保護されていることを意味します。
- 具体的には…
雨(1時間あたりの雨量が20mm未満)の中で傘をささずにお使いいただけます。バスルームやキッチン、プールサイドなど水がある場所でもお使いいただけます。

ご使用にあたっての重要事項

- 浸水の原因となるため、外部接続端子カバーをしっかり閉じて、電池フタを確実に取り付けてください。カバーやフタが浮いていることのないように、完全に閉じていることを確認してください。

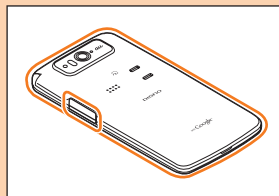

- 接触面に微細なゴミ(髪の毛1本、砂粒1個など)がわずかでも挟まると浸水の原因となります。
- 砂浜などの上に置かないでください。送話口・スピーカーなどに砂などが入り音が小さくなる場合があります。
- 水中で使用(キー操作を含む)しないでください。
- 常温の真水・水道水以外の液体(石けん・洗剤・入浴剤、温泉、熱湯、砂・泥、海水、プールの水、アルコールなど)をかけたり、浸けたりしないでください。



石けん・洗剤・入浴剤 温泉 熱湯 砂・泥 海水 プール

外部接続端子カバーの閉じかた

カバーのヒンジを収納してから外部接続端子カバー①のカバー全体を指の腹で押し込んでください。その後に②の矢印の方向になぞり、カバーが浮いていることのないように確実に閉じてください。

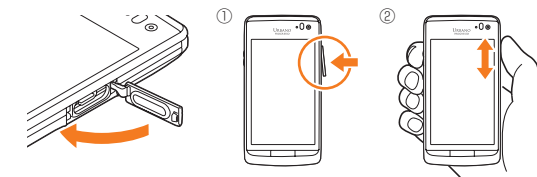

電池フタの閉じかた

電池フタが浮いていることのないように、確実に閉じてください。

- 1 電池フタを本体に合わせて装着してから、フタ全体に浮きがないように注意しながら①から②の方向へ矢印に沿ってなぞり、中央部③をしっかりと押す

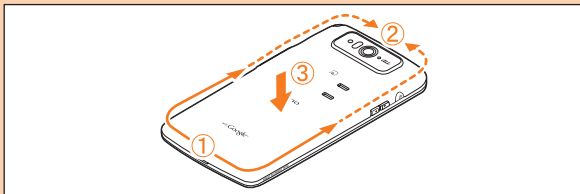

電池パックの取り付けかたについては、「電池パックを取り付ける／取り外す」(▶P.26)をご参照ください。

注意事項について

■利用シーン別注意事項

<雨の中>

- 強い雨(1時間あたりの雨量が20mm以上)の中で使用しないでください。
- 雨がかかっている最中、または手が濡れている状態での外部接続端子カバー、電池フタの開閉は絶対にしないでください。

<バスルーム>

- 浴槽に浸けたり、落下させたりしないでください。また、水中で使用しないでください。
- 石けん、洗剤、入浴剤の入った水、温泉水には浸けないでください。
- 温水シャワーを直接当てないでください。
- 高温のお湯をかけないでください。
- バスルームへの長時間の持ち込みはお避けください。
- 周囲温度5℃～35℃(ただし、36℃～40℃であれば一時的な利用は可能です。)、湿度35%～90%の範囲で使用してください。
- 卓上ホルダをバスルームへ持ち込まないでください。また、結露した状態では使用しないでください。

<キッチン>

- 石けん、洗剤、調味料、ジュースなど真水・水道水以外の液体をかけたり、浸けたりしないでください。
- 高温のお湯や冷水をかけたり、浸けたりしないでください。
- コンロのそばや冷蔵庫の中など、極端に高温・低温になるところに置かないでください。
- 強い流水(6リットル/分を超える)をかけないでください。

<プールサイド>

- プールの水に浸けたり、落下させたりしないでください。また、水中で使用しないでください。
 - プールの水には消毒用塩素が含まれているため、プールの水がかかった場合には速やかに常温の水道水*で洗い流してください。洗う際にブラシなどは使用しないでください。
- *やや弱めの流水(6リットル/分以下)

■共通注意事項

- 外部接続端子カバーをしっかりと閉じ、電池フタは裏側のゴムパッキンが正しい位置にあることを確認のうえ、確実に取り付けてください。微細なゴミ(繊維くず、髪の毛一本、土、砂粒一個など)がわずかでも挟まると、浸水の原因となります。
- 外部接続端子カバー・電池フタの隙間に、先の尖ったものを差し込まないでください。ゴムパッキンが傷つき、浸水の原因となります。
- 手袋などをしたまま、外部接続端子カバーの開閉をしたり、電池フタの取りはずし・取り付けをしたりしないでください。手袋などに付着している微細なゴミ(繊維くず、髪の毛一本、土、砂粒一個など)がわずかでも挟まると、浸水の原因となります。
- 外部接続端子カバーを開閉したり、電池フタの取りはずし・取り付けをしたりするときは、本体や手に水滴・砂・汚れなどが付着していないことを確認してください。付着している水滴・砂・汚れなどが本体内部に入り込んだり、カバーやフタに挟まるなどして、故障や浸水の原因となります。わずかでも付着している場合は、本体や手の水滴・砂・汚れなどを繊維くずの出ない乾いた清潔な布で拭き取ってから、作業を行ってください。
- ディスプレイに水滴が付着していると、タッチパネルが誤動作する場合があります。ディスプレイの表面をきれいに拭き取ってください。

- ・本体に水滴が付着したまま放置しないでください。隙間から水分が入り込んでいる場合があります。また、濡れたままですと、音が小さくなる場合があります。水で濡れた場合は、本体を振る(▶P.20)などして水を取り除き、本体から出た水分を繊維くずの出ない乾いた清潔な布で速やかに拭き取ってください。寒冷地では、本体に水滴が付着していると、凍結し故障の原因となります。
- ・URBANO PROGRESSO本体の防水性能は真水・水道水にのみ対応しており、温水や塩水、洗剤、薬品、汗などには対応しておりません。真水・水道水以外の水分(海水・洗剤など)、または砂・泥などが付着した場合は、速やかに常温の水道水*で洗い流してください。洗う際にブラシなどは使用せず、電池フタ、外部接続端子カバーが開かないように押さえながら手で洗ってください。
※やや弱めの流水(6リットル/分以下)
- ・耐水圧設計ではありませんので、規定(IPX5・IPX7)を超える強い水流(例えば、蛇口やシャワーから肌に当てて痛みを感じるほどの強さの水流)を当てたり、水中に長時間沈めたりしないでください。
- ・洗濯機や超音波洗浄機などで洗わないでください。
- ・水中で強い衝撃を与えないでください(例:水の張った洗面台、トイレ、洗濯機に落とさないでください)。
- ・URBANO PROGRESSO本体以外の付属品(卓上ホルダなど)は、防水/防塵性能を備えておりません。
- ・URBANO PROGRESSO本体が濡れている状態では、絶対に充電しないでください。外部接続端子部に水が付着したまま充電を行った場合、故障・発熱などのおそれがあります。
- ・送話口・スピーカー・ノイズキャンセル用マイクの穴を尖ったものでつつかないでください。
- ・外部接続端子カバー・電池フタ裏側のゴムパッキンは、防水/防塵性能を維持するための重要な部品です。以下のことにご注意ください。
 - はがしたり、傷つけたりしないでください。
 - ゴミなどが付着しないようにしてください。微細なゴミ(繊維くず、髪の毛一本、土、砂粒一個など)がわずかでも付着していると、浸水の原因となりますので、必ず取り除いてください。
 - 真水・水道水以外の液体(温水や塩水、洗剤、薬品、汗など)が付着すると、防水/防塵性能を維持できなくなる場合があります。
 - カバー、フタを閉める際はゴムパッキンを噛み込まないよう注意してください。噛み込んだまま無理に閉めようとすると、ゴムパッキンが傷つき、防水/防塵性能が維持できなくなる場合があります。

- 防水/防塵性能を維持するための部品は、異常の有無にかかわらず2年ごとに交換することをおすすめします(有償)。部品の交換については、お近くのauショップもしくは安心ケータイサポートセンターまでご連絡ください。
- ・落下させるなど本体に強い衝撃を与えないでください。防水/防塵性能が維持できなくなる場合があります。
- ・URBANO PROGRESSO本体は水に浮きません。
- ・熱湯に浸けたり、サウナで使用したり、ドライヤーなどの温風を当てたりしないでください。本体は耐熱設計ではありません。
- ・周囲温度5℃~35℃(ただし、36℃~40℃であれば一時的な利用は可能です。)、湿度35%~90%の範囲で使用してください。範囲を超える極端に暑い場所や寒い場所で使用すると、防水/防塵性能が維持できない場合があります。
- ・急激な温度変化は結露の原因となります。寒いところから暖かいお風呂などに本体を持ち込むときは本製品が常温になってから持ち込んでください。本製品は結露に対して特別な対策を実施しておりません。
※ ディスプレイの内側に結露が発生した場合は、結露がとれるまで常温で放置してください。
- ・想定される使われ方に即した試験を行い、性能を満足することを確認していますが、実際のご使用にあたって、すべての状況での動作を保証するものではありません。お客様の取り扱いの不備による故障と認められた場合は、保証の対象外となり有償修理となります。

■水で濡れたときの水抜きについて

URBANO PROGRESSO本体に水滴が付着したまま使用すると、送話口に水がたまり、一時的にスピーカーの音が聞こえにくくなったり、衣服やかばんなどを濡らしてしまふことがあります。また、外部接続端子部などの隙間から水分が入り込んでいる場合がありますので、下記の手順で本体の水分を取り除いてください。

- 1 本体表面の水分を繊維くずの出ない乾いた清潔な布などでよく拭き取ってください。**

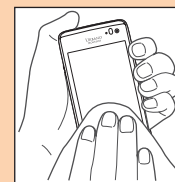

2 振りかたについて

- ① 本体をしっかり持ち、水が出なくなるまで本体を矢印方向に振ります。
 - ※ 振る際は周りに危険がないことを確認してください。
 - ※ 本体が飛び出さないように、しっかりと持ち水抜きをしてください。

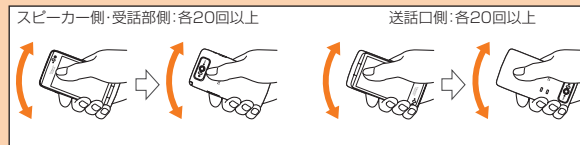

- ② 出てきた水分を拭き取ります。
 - ※ 送話口、スピーカー部は特に水が抜けにくいいため、押し付けるように各部分を下側にして拭き取ってください。
- ③ 乾いたタオルや布の上に置き、常温でしばらく放置します。

3 繊維くずの出ない乾いた清潔な布などに本体を軽く押し当て、送話口・スピーカー・外部接続端子部などの隙間に入った水分を拭き取ってください。

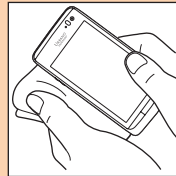

4 本体から出た水分を十分に取り除いてから常温で1時間以上放置して乾燥させてください。

上記手順を行った後でも、本体に水分が残っている場合があります。濡れて困るものそばには置かないでください。
また、衣服やかばんなどを濡らしてしまうおそれがありますのでご注意ください。

■充電のときは

付属品、オプション品は防水／防塵性能を有しておりません。充電時、および充電後には次の点をご確認ください。

- 本製品が濡れていないかご確認ください。濡れている場合はよく水抜きをして繊維くずの出ない乾いた清潔な布などで拭き取ってから卓上ホルダに差し込んだり、外部接続端子カバーを開いたりしてください。
- 水に濡れた後に充電する場合は、よく水抜きをして繊維くずの出ない乾いた清潔な布などで水を拭き取ってから卓上ホルダに差し込んだり、外部接続端子カバーを開いたりしてください。
- 外部接続端子カバーを開いて充電した場合には、充電後はしっかりとカバーを閉じてください。外部接続端子カバーからの浸水を防ぐため、卓上ホルダを使用して充電することをおすすめします。
 - ※ 本製品が濡れている状態では絶対に充電しないでください。外部接続端子部に水が付着したまま充電を行った場合、故障・発熱などのおそれがあります。
 - ※ 濡れた手で指定のACアダプタ(別売)、卓上ホルダに触れないでください。感電の原因となります。
 - ※ 指定のACアダプタ(別売)、卓上ホルダは、水のかからない状態で使用してください。火災や感電の原因となります。
 - ※ 指定のACアダプタ(別売)、卓上ホルダは、お風呂場、シャワー室、台所、洗面所などの水周りでは使用しないでください。火災や感電の原因となります。

Bluetooth[®]／無線LAN(Wi-Fi[®])機能について

- 本製品のBluetooth[®]機能は日本国内規格、FCC規格およびEC指令に準拠し、認定を取得しています。一部の国／地域ではBluetooth[®]機能の使用が制限されることがあります。海外でご利用になる場合は、その国／地域の法規制などの条件をご確認ください。
- 本製品の無線LAN機能は日本国内規格、FCC規格およびEC指令に準拠し、認定を取得しています。一部の国／地域では無線LAN機能の使用が制限されることがあります。海外でご利用になる場合は、その国／地域の法規制などの条件をご確認ください。
- 無線LANやBluetooth[®]機器が使用する2.4GHz帯は、さまざまな機器が運用されています。場合によっては他の機器の影響によって通信速度や通信距離が低下することや、通信が切断することがあります。
- 電気製品・AV・OA機器などの磁気を帯びているところや電磁波が発生しているところで使用しないでください。
- 磁気や電気雑音の影響を受けると雑音が大きくなったり、通信ができなくなることがあります(特に電子レンジ使用時には影響を受けることがあります)。
- テレビ、ラジオなどの近くで使用すると受信障害の原因となったり、テレビ画面が乱れることがあります。
- 近くに複数の無線LANアクセスポイントが存在し、同じチャンネルを使用していると、正しく検索できない場合があります。
- 航空機内での使用はできません。Wi-Fi対応の航空機内であっても、必ず電源をお切りください。ただし、一部の航空会社ではご利用いただける場合もございます。詳細はご搭乗される航空会社にお問い合わせください。
- 通信機器間の距離や障害物、接続する機器により、通信速度や通信できる距離は異なります。

2.4GHz帯ご使用上の注意

本製品のBluetooth[®]機能／無線LAN機能は2.4GHz帯を使用します。この周波数帯では、電子レンジなどの家電製品や産業・科学・医療用機器のほか、ほかの同種無線局、工場の製造ラインなどで使用される免許を要する移動体識別用構内無線局、免許を要しない特定の小電力無線局、アマチュア無線局など(以下「ほかの無線局」と略す)が運用されています。

1. 本製品を使用する前に、近くで「ほかの無線局」が運用されていないことを確認してください。
 2. 万一、本製品と「ほかの無線局」との間に電波干渉の事例が発生した場合には、速やかに本製品の使用場所を変えるか、または機器の運用を停止(電波の発射を停止)してください。
 3. ご不明な点やその他お困りのことが起きた場合は、auショップもしくはお客さまセンターまでお問い合わせください。
- 本製品はすべてのBluetooth[®]・無線LAN対応機器との接続動作を確認したものではありません。したがって、すべてのBluetooth[®]・無線LAN対応機器との動作を保証するものではありません。
 - 無線通信時のセキュリティとして、Bluetooth[®]・無線LANの標準仕様に準拠したセキュリティ機能に対応しておりますが、使用環境および設定内容によってはセキュリティが十分でない場合が考えられます。Bluetooth[®]・無線LANによるデータ通信を行う際はご注意ください。
 - 無線LANは、電波を利用して情報のやりとりを行うため、電波の届く範囲であれば自由にLAN接続できる利点があります。その反面、セキュリティの設定を行っていないときは、悪意ある第三者により不正に侵入されるなどの行為をされてしまう可能性があります。お客様の判断と責任において、セキュリティの設定を行い、使用することを推奨します。

- Bluetooth®: 無線LAN通信時に発生したデータおよび情報の漏洩につきましては、当社では責任を負いかねますのであらかじめご了承ください。
 - Bluetooth®と無線LANは同じ無線周波数帯を使用するため、同時に使用すると電波が干渉し合い、通信速度の低下やネットワークが切断される場合があります。接続に支障がある場合は、今お使いのBluetooth®, 無線LANのいずれかの使用を中止してください。
- 本製品のBluetooth®機能および無線LAN機能は、2.4GHz帯の周波数を使用します。
- Bluetooth®機能: 2.4FH1**
本製品は2.4GHz帯を使用します。変調方式としてFH-SS変調方式を採用し、与干渉距離は約10m以下です。
 - 無線LAN機能: 2.4DS/OF4**
本製品は2.4GHz帯を使用します。変調方式としてDS-SS方式およびOFDM方式を採用しています。与干渉距離は約40m以下です。全帯域を使用し、移動体識別装置の帯域を回避可能であることを意味します。
利用可能なチャンネルは、国により異なります。
航空機内の使用は、事前に各航空会社へご確認ください。

5GHz帯ご使用上の注意

本製品の無線LAN機能は5GHz帯を使用します。電波法により5.2GHz帯および5.3GHz帯の屋外利用は禁止されております。本製品が使用するチャンネルは以下の通りです。
W52(5.2GHz帯/36, 40, 44, 48ch)
W53(5.3GHz帯/52, 56, 60, 64ch)
W56(5.6GHz帯/100, 104, 108, 112, 116, 120, 124, 128, 132, 136, 140ch)

パケット通信料についてのご注意

- ◎本製品は常時インターネットに接続される仕様であるため、アプリケーションなどにより自動的にパケット通信が行われる場合があります。このため、ご利用の際はパケット通信料が高額になる場合がありますので、パケット通信料定額/割引サービスへのご加入をおすすめします。
- ◎本製品でのホームページ閲覧や、アプリケーションなどのダウンロード、アプリケーションによる通信、Eメールの送受信、各種設定を行う場合に発生する通信はインターネット経由での接続となり、パケット通信は有料となります。(「auからの重要なお知らせメール」、「WEB de 請求書お知らせメール」などのEメール受信も有料となります。)また、プランEシンプル/プランEにご加入された場合であっても、Eメール(~@ezweb.ne.jp)の送受信は無料にはならず、パケット通信料が発生します。(「Eメール(~@ezweb.ne.jp)」をご利用いただくにはIS NETへのご加入が必要です。)
※Wi-Fi接続の場合はパケット通信料はかかりません。
※WIMAX機能をご利用いただく場合、別途月額利用料がかかります。

Playストア/au Market/アプリケーションについて



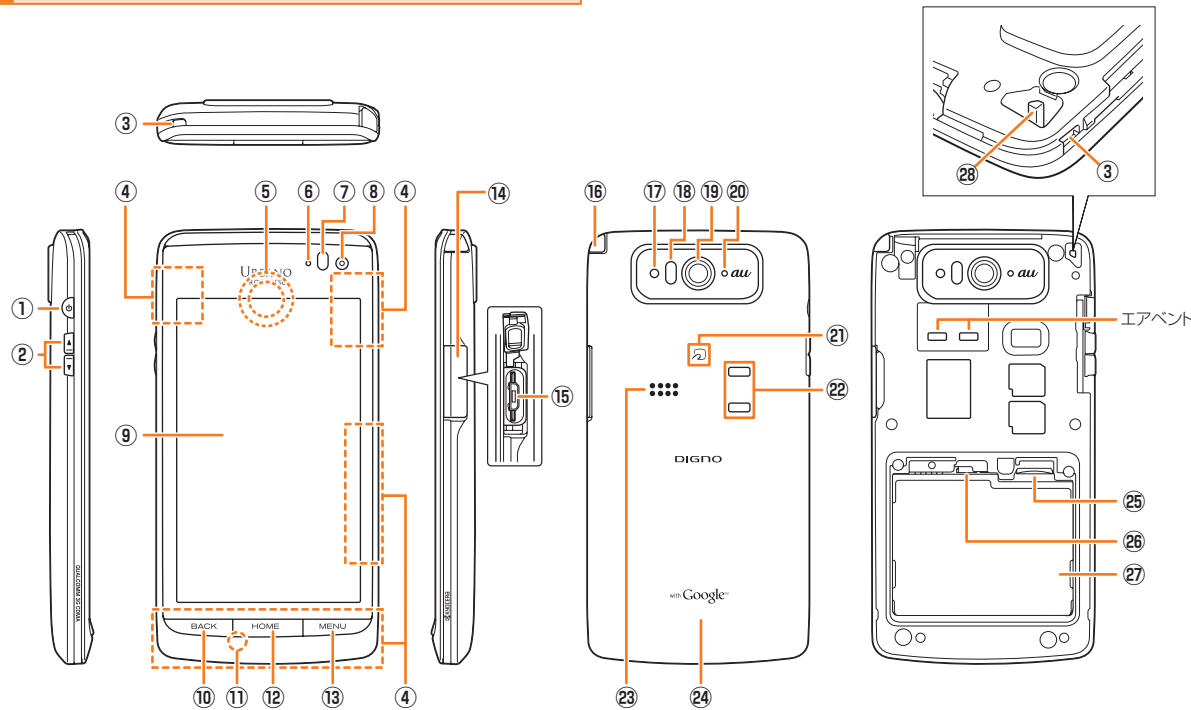

- ◎アプリケーションのインストールは安全であることを確認の上、自己責任において実施してください。アプリケーションによっては、ウイルスへの感染や各種データの破壊、お客様の位置情報や利用履歴、携帯電話内に保存されている個人情報などがインターネットを通じて外部に送信される可能性があります。
- ◎万一、お客様がインストールを行ったアプリケーションなどにより各種動作不良が生じた場合、当社では責任を負いかねます。この場合、保証期間内であっても有償修理となる場合がありますので、あらかじめご了承ください。
- ◎お客様がインストールを行ったアプリケーションなどにより、お客様本人または第三者への不利益が生じた場合、当社では責任を負いかねます。
- ◎アプリケーションによっては、microSDメモリカードをセットしないとご利用できない場合があります。
- ◎アプリケーションの中には動作中スリープモードにならなくなったり、バックグラウンドで動作して電池の消耗が激しくなるものがあります。
- ◎本製品に搭載されているアプリケーションやインストールされているアプリケーションはアプリケーションのバージョンアップによって操作方法や画面表示が予告なく変更される場合があります。また、本書に記載の操作と異なる場合がありますのであらかじめご了承ください。

各部の名称と機能



ご利用の準備

- ※ 本製品は防水仕様のため、本体の密閉度が高くなっています。
 そのため、エアイベント(空気抜き用の穴)を設けています。
- エアイベントは防水性に影響を与えません。
 - シールなどでエアイベントをふさがないでください。

- ①  **電源キー**
電源ON/OFFやスリープモードの移行/解除に使用します。
- ②  **音量UP/DOWNキー**
音量を調節します。
- ③ **ストラップ取付口**
- ④ **内蔵アンテナ部**
通話時、インターネット利用時、Wi-Fi[®]利用時、Bluetooth[®]機能利用時、GPS情報を取得する場合は、内蔵アンテナ部を手でおおわないでください(Bluetooth[®]機能、無線LAN(Wi-Fi[®])機能、GPS取得機能は本体裏側上部のみ)。また、内蔵アンテナ部にシールなどを貼らないでください。通話/通信品質が悪くなります。
- ⑤ **受話部(レシーバー)**
スマートソニックレシーバーで通話中の相手の方の声、伝言メモの再生音などが聞こえます。
詳しくは「スマートソニックレシーバー」について(▶P.25)をご参照ください。
- ⑥ **着信(充電)ランプ**
充電中は赤色で点灯します。
着信時、メール受信時には設定内容に従って点滅します。
- ⑦ **近接センサー/光センサー**
近接センサーは通話中にタッチパネルの誤動作を防ぎます。
光センサーは周囲の明るさを検知して、ディスプレイの明るさを調整します。
- ⑧ **インカメラ(レンズ部)**
- ⑨ **ディスプレイ**
- ⑩  **戻るキー**
1つ前の画面に戻ります。
- ⑪ **送話口(マイク)**
通話中の相手の方はこちらの声を伝えます。また、音声を録音するときにも使用します。通話中やムービー録画中は、マイクを指などでおわないようにご注意ください。
- ⑫  **ホームキー**
ホームスクリーンの表示やスリープモードの解除に使用します。

24

- ⑬  **メニューキー**
オプションメニューを表示します。
- ⑭ **外部接続端子カバー**
- ⑮ **外部接続端子**
共通ACアダプタ03(別売)やmicroUSBケーブル01(別売)、18芯-microUSB変換アダプタ01(別売)、microUSBステレオイヤホン変換アダプタ01(別売)などの接続時に使用します。
- ⑯ **TVアンテナ**
TV(ワンセグ)を視聴するときに伸ばして使用します。通話時やブラウザご利用時などに伸ばしても、通話やデータ通信に影響はありません。
- ⑰ **撮影ライト/簡易ライト**
- ⑱ **赤外線ポート**
赤外線通信で、データの送受信を行います。
- ⑲ **アウトカメラ(レンズ部)**
- ⑳ **ノイズキャンセル用マイク**
ノイズキャンセル時に周囲の音を感知します。また、ハンズフリー時にこちらの音声を相手に伝えます。通話中に指などでふさがないようにください。
- ㉑ **FeliCaマーク**
おサイフケータイ[®]利用時にこのマークをリーダー/ライターにかざしてください。
IC通信で、データの送受信を行います。
- ㉒ **充電端子**
卓上ホルダを使用して充電するときの端子です。
- ㉓ **スピーカー**
着信音やアラーム音などが聞こえます。
- ㉔ **電池フタ**
- ㉕ **microSDメモリーカードスロット**
- ㉖ **micro au ICカード**
- ㉗ **電池パック**
- ㉘ **ストラップピン(▶P.25)**

「スマートソニックレシーバー」について

本製品は、ディスプレイ部を振動させて音を伝える「スマートソニックレシーバー」を搭載しています。受話部に穴はありませんが、通常通りご使用いただけます。

■ 耳への当てかた

下図のように、本製品の受話部付近を耳に当て、耳を覆うことで周囲の騒音を遮蔽し、音声により聞き取りやすくなります。ご自身の聞こえかたや周囲の環境に合わせて本製品の位置を上下左右に動かし、調整してください。

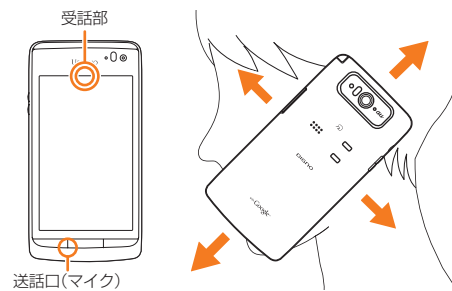

memo

- ◎ 通話時に本製品の送話口(マイク)を頬や指でふさがないようにご注意ください。
- ◎ イヤホン(別売)を接続している場合は、スマートソニックレシーバーを利用した音声ではなく、イヤホンからの音声に切り替わります。
- ◎ ディスプレイにシールやシート類などを貼らないでください。受話音が聞き取りにくくなる場合があります。
- ◎ 聞き取りやすさには個人差があります。
- ◎ 周囲の環境により、聞き取りやすさの効果は異なります。

ストラップの取り付けかたについて

1 本体裏面の電池フタを取り外す

電池フタの取り外しかたは「電池バックを取り付ける」(▶P.26)をご参照ください。

2 ストラップをストラップ取付口から通す

3 ストラップをストラップピンへ確実に引っ掛けてから、外側へ引っ張る

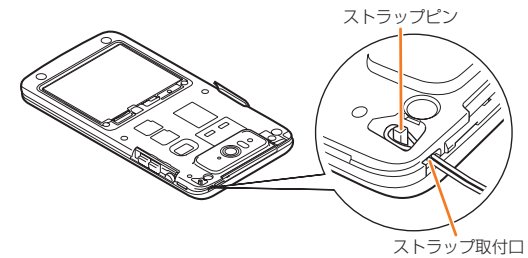

4 電池フタを取り付ける

memo

- ◎ ストラップがストラップピンに確実に引っ掛かっていることを確認してください。本体と電池フタの間にストラップが挟まると、電池フタが完全に閉まらなくなり、防水・防塵性能が損なわれます。また、ストラップが外れ、破損やけがの原因になります。

電池パックを取り付ける／取り外す

電池パックは、本製品専用のものを使用して正しく取り付けてください。



◎ 電池パックと電池フタの取り付け／取り外しは、電源を切ってから行ってください。

電池パックを取り付ける

1 本体裏面の電池フタを取り外す

電池フタの中央部分を軽く押さえながら (I-1)、電池フタの凹部に指先(爪)をかけて、矢印の方向に持ち上げて取り外します (I-2)。

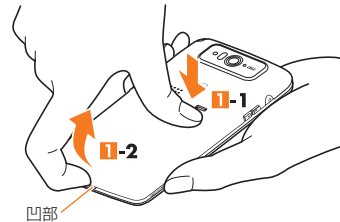

2 接続部の位置を確かめて、電池パックをスライドさせて確実に押し込む

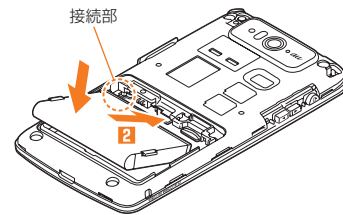

3 電池フタを本体に合わせて装着してから、カバー全体に浮きがないように注意しながら①から②の方向へ矢印に沿ってなぞり、中央部③をしっかりと押す

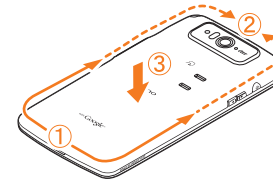

◎ micro au ICカードが確実に装着されていることを確認してから電池パックを取り付けてください。

◎ 取り付け時に間違った取り付けかたをすると、電池パックおよび電池フタ破損の原因となります。

電池パックを取り外す

1 本体裏面の電池フタを取り外す (▶P.26)

2 電池パックを取り外す

電池パック左右の突起に指先(爪)をかけて、矢印の方向に引き上げて取り外します。

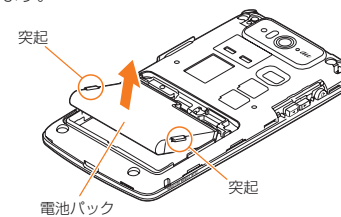

3 電池フタを取り付ける(▶P.26)

memo

◎電池パックを取り外すときは、電池パック左右の突起に爪をかけて上に引くようにしてください。
突起部以外の方向から持ち上げようとすると、本体または電池の接続部を破損するおそれがあります。

micro au ICカードについて

micro au ICカードにはお客様の電話番号などが記録されています。

本製品はmicro au ICカードにのみ対応しております。au ICカードのご利用はできません。

micro au ICカード





IC(金属)部分

memo

- ◎micro au ICカードを取り扱うときは、故障や破損の原因となりますので、次のことにご注意ください。
 - ・micro au ICカードのIC(金属)部分や、URBANO PROGRESSO本体のICカード用端子にはできるだけ触れないでください。
 - ・正しい挿入方向をご確認ください。
 - ・無理な取り付け、取り外しはしないでください。
- ◎micro au ICカード着脱時は、必ず指定のACアダプタ(別売)などの電源プラグをURBANO PROGRESSO本体から抜いてください。
- ◎micro au ICカードを正しく取り付けていない場合やmicro au ICカードに異常がある場合はエラーメッセージが表示されます。
- ◎取り外したmicro au ICカードはなくさないようにご注意ください。
- ◎変換アダプタを取り付けたmicro au ICカードを挿入しないでください。故障の原因となります。

micro au ICカードが挿入されていないと…

micro au ICカード以外のカードを挿入して本製品を使用することはできません。

micro au ICカードを挿入しないで電源を入れた場合は、次の操作^{※1}を行うことができません。また、/ が表示されません。

- ・電話をかける^{※2}/受ける
- ・SMS(Cメール)の送受信
- ・Eメール(~@ezweb.ne.jp)の初期設定および送受信
- ・UIMカードロック設定
- ・自局電話番号/自局メールアドレスの確認

^{※1} 上記の操作以外にも、お客様の電話番号などが必要な機能をご利用できない場合があります。
^{※2} 110番(警察)・119番(消防機関)・118番(海上保安本部)への緊急通報も発信できません。

PINコードによる制限設定

micro au ICカードをお使いになるうえで、お客様の貴重な個人情報を守るために、PINコードの変更やUIMカードのロックにより他人の使用を制限できます。(▶P.16「PINコードについて」)

micro au ICカードを取り付ける

micro au ICカードは、電源を切り電池パックを取り外してから取り付けを行います。

1 本体の電源を切り、電池パックを取り外す

(▶P.26「電池パックを取り外す」)

2 ツメに指をかけたトレイをまっすぐに引き出す

トレイは矢印位置までしか引き出せません。また、トレイを強く引くと、トレイが破損する場合があります。

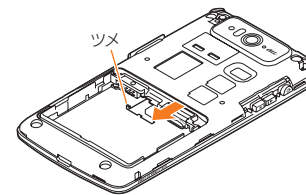

3 トレイの上にmicro au ICカードをのせる

ご利用の準備

4 トレイとmicro au ICカードを奥まで押し込む

トレイを奥まで押し込んだ際の正しい位置は、micro au ICカードの端が少し見える程度の位置です。

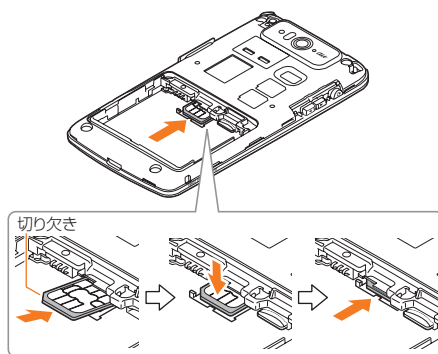

micro au ICカードを取り外す

micro au ICカードは、電源を切り、電池パックを取り外してから取り外しを行います。

1 ツメに指をかけたレイをまっすぐに引き出す

トレイは矢印位置までしか引き出せません。また、トレイを強く引くと、トレイが破損する場合があります。

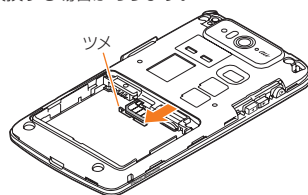

2 micro au ICカードをスライドさせるようにして取り外す

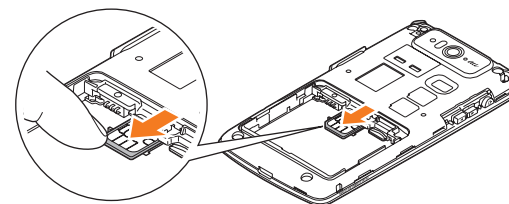

充電する

お買い上げ時には、電池パックは十分に充電されていません。初めてお使いになるときや電池残量が少なくなったら充電してご使用ください。赤色に点灯していた充電ランプが消灯したら充電完了です。充電時間とご利用可能時間は、次の通りです。

■ 充電時間(目安)

URBANO PROGRESSOの電源を切って、電池パックが空の状態から充電した時の時間です。電源を入れたまま充電したり、低温時に充電したりすると、充電時間は長くなります。

| | |
|----------------|-------|
| 共通ACアダプタ03(別売) | 約170分 |
| 共通DCアダプタ03(別売) | 約250分 |

■ ご利用可能時間

| | |
|---------|--------------------------|
| 連続待受時間* | 約360時間(3G使用時) |
| | 約350時間(3GおよびWi-Fi®機能使用時) |
| | 約160時間(3GおよびWiMAX機能使用時) |
| 連続通話時間* | 約530分 |

* 日本国内でご利用の場合の時間です。海外でご利用の場合の時間については、「主な仕様」(P.70)をご参照ください。

memo

- ◎ 充電中、URBANO PROGRESSO本体と電池パックが温かくなることがありますが異常ではありません。
- ◎ カメラ機能などを使用しながら充電した場合、充電時間は長くなる場合があります。
- ◎ 電池パックは、「安全上のご注意」(▶P.5)をよくお読みになってお取り扱いください。
- ◎ 指定の充電用機器(別売)を接続した状態で各種の操作を行うと、短時間の充電/放電を繰り返す場合があります、電池のもちが悪くなります。
- ◎ 周囲温度や本製品の温度が、極端に高温や低温になっている場合には、充電が停止することがあります。できるだけ常温の環境で充電してください。
- ◎ 本製品の充電ランプが赤色に点滅したときは、電池パックの取り付け、接続などが正しいかご確認ください。それでも点滅する場合は、充電を中止して、auショップもしくは安心ケータイサポートセンターまでご連絡ください。
- ◎ 本製品の電源端子・充電端子、指定のACアダプタ(別売)の電源端子をときどき乾いた綿棒などで、端子が変形しないように注意して掃除してください。汚れていると正常に充電されない場合があります。
- ◎ 水分やほこりなどの侵入を防ぐために、外部接続端子カバーは、充電後しっかりと閉めてください。また、強く引っ張ったり、ねじったりしないでください。
- ◎ 連続待受時間および連続通話時間は、電波を正常に受信できる移動状態と静止状態の組み合わせによるそれぞれの平均的な利用可能時間です。充電状態、気温などの使用環境、使用場所の電波状態、機能の設定などにより、次のような場合には、ご利用可能時間は半分以下になることもあります。
 - ・ ■(圏外)が表示される場所での使用が多い場合
 - ・ Wi-Fi[®]機能、メール機能、カメラ機能、ワンセグ機能、位置情報などの使用
 - ・ アプリケーションなどでスリープモードに移行しないように設定されている場合
 - ・ バックグラウンドで動作するアプリケーションを使用した場合
- ◎ 充電中、充電ランプがまだ点灯しているときに充電をやめると、■(十分)が表示されていても充電が十分にできていない場合があります。その場合は、ご利用可能時間が短くなります。

■ 指定のACアダプタ(別売)を使って充電する

共通ACアダプタ03(別売)を接続して充電する方法を説明します。指定のACアダプタ(別売)については、「周辺機器のご紹介」(▶P.64)をご参照ください。

1 本製品の外部接続端子カバーを開ける

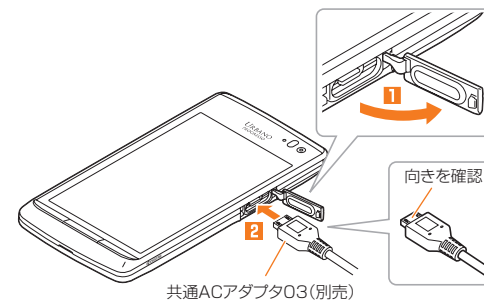

2 共通ACアダプタ03(別売)のmicroUSBプラグの向きを確認し、外部接続端子にまっすぐに差し込む

ご利用の準備

3 共通ACアダプタ03(別売)の電源プラグをAC100Vコンセントに差し込む

本製品の充電ランプが赤色に点灯します。本製品の電源が入っている場合は、ステータスバーにが表示されます。充電が完了すると、充電ランプが消灯します。

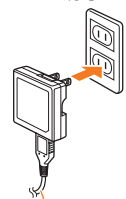

共通ACアダプタ03(別売)

4 充電が終わったら、外部接続端子から共通ACアダプタ03(別売)のmicroUSBプラグをまっすぐに引き抜く



◎外部接続端子に外部機器を接続した状態で無理な力を加えると、破損の原因となりますのでご注意ください。

5 外部接続端子カバーを閉じる

6 共通ACアダプタ03(別売)の電源プラグをコンセントから抜く

30

■パソコンを使って充電する

microUSBケーブル01(別売)を利用して、本製品をパソコンの充電可能なUSBポートに接続して充電する方法を説明します。

1 パソコンが完全に起動している状態で、microUSBケーブル01(別売)をパソコンのUSBポートに接続する

2 本製品の外部接続端子カバーを開ける

3 microUSBケーブル01(別売)のmicroUSBプラグの向きを確認し、外部接続端子にまっすぐに差し込む

本製品の充電ランプが赤色に点灯します。充電が完了すると、充電ランプが消灯します。

- ・本製品の電源が切れている状態で接続すると、自動的に電源が入ります。
- ・パソコン上に新しいハードウェアの検索などの画面が表示された場合は、「キャンセル」を選択してください。

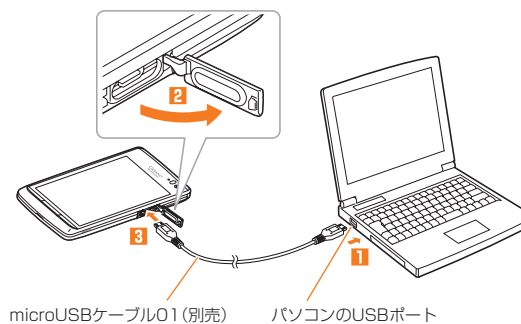

microUSBケーブル01(別売) パソコンのUSBポート

4 充電が終わったら、microUSBケーブル01(別売)を外部接続端子とパソコンから取り外す

■ 卓上ホルダを使って充電する

付属の卓上ホルダと共通ACアダプタ03(別売)を接続して充電する方法を説明します。

- 1 共通ACアダプタ03(別売)のmicroUSBプラグの向きを確認し、卓上ホルダの外部接続端子にまっすぐに差し込む
- 2 共通ACアダプタ03(別売)の電源プラグをAC100Vコンセントに差し込む
- 3 本製品をスライドさせながら(3-1)、卓上ホルダにしっかり取り付ける(3-2)

本製品の充電ランプが赤色に点灯します。
充電が完了すると、充電ランプが消灯します。

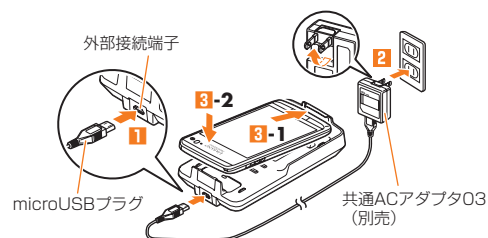

- 4 充電が終わったら、本製品を卓上ホルダから取り外す

電源を入れる／切る

電源を入れる

- 1 着信ランプが点灯するまで \odot を長く押し

しばらくすると、ロック解除画面が表示されます。
[\square]をタップ(▶P.33)するとロックが解除され、ホームスクリーン(▶P.34)が表示されます。
[\square]/[\square]をタップしてロックを解除すると、カメラ/すぐ文字が起動します。

- お買い上げ時、初めて電源を入れたときは、au IDやau Wi-Fi SPOTの設定などの操作をまとめて行える「auかんたん設定」が起動します。「au IDの設定をする」(▶P.32)の操作2以降を参照して、必要に応じて設定を行ってください。
- また、ホームスクリーンについての説明画面も表示されますので、確認後「OK」をタップしてください。



《ロック解除画面》

ご利用の準備

memo

- ◎ 電源を入れてから各種ロゴが表示されている間は、タッチパネルの初期設定を行っているため、画面に触れないでください。タッチパネルが正常に動作しなくなる場合があります。
- ◎ 不在着信や新着メールなどがあるときは、ロック解除画面にアプリケーションのアイコンが表示されます。タップするとロックが解除され、対応するアプリケーションが起動します。
- ◎ お買い上げ時に「auかんたん設定」の操作をスキップしても、後から設定することができます。

電源を切る

- 1 \odot (1秒以上長押し)
- 2 [電源を切る]→[OK]

スリープモードについて

⏻を押すか、一定時間操作しないと画面が一時的に消え、スリープモードに移ります。次の操作を行うと、スリープモードを解除できます。

- 1 スリープモード中に **HOME** / ⏻
ロック解除画面が表示されます。



◎スリープモード中に⏻を押して画面を表示する際は、画面に触れないでください。タッチパネルが正常に動作しなくなる場合があります。

au IDの設定をする

au IDを設定すると、au MarketやPlayストアに掲載されているアプリケーションの購入ができる「auかんたん決済」の利用をはじめとする、au提供のさまざまなサービスがご利用になれます。「auかんたん設定」を利用すると、au IDやau Wi-Fi SPOTの設定などの操作をまとめて行うことができます。

- 1 ホームスクリーン→**[]**→シンプルメニューの説明を確認後、**[OK]**→**[アプリ一覧]**→**[auかんたん設定]**
- 2 **[次へ]**→**[次へ]**→**[OK]**→**[au IDの設定・保存]**
認証を開始します。
- 3 画面の指示に従って操作し、au IDを設定
au IDをすでに取得されている場合は、お持ちのau IDを設定します。
au IDをお持ちでない場合は、新規登録を行います。
引き続き、画面の指示に従って操作し、必要に応じて「au Wi-Fi SPOT」、「auウィジェット」の設定を行ってください。



◎au IDのみ設定する場合は、「au ID 設定」を利用することもできます。

Googleアカウントをセットアップする

Googleアカウントをセットアップすると、Googleが提供するオンラインサービスを利用できます。
GoogleアカウントがセットアップされていないときにGoogleアカウントが必要なアプリケーションや機能を起動すると、セットアップ画面が表示されます。

1 Googleアカウントのセットアップ画面

■Googleアカウントをすでにお持ちの場合

- 2 **[既存のアカウント]**→メールアドレスとパスワードを入力→**[ログイン]**

■Googleアカウントをお持ちではない場合

- 2 **[新しいアカウント]**→画面の指示に従って登録を行ってください。

■ログインできない場合

- 1 ホームスクリーン→**[]**(ブラウザ)→URL表示欄を選択→**[http://www.google.com/accounts/recovery/]**を入力→**[実行]**
- 2 **ログインできない理由を選択**→必要に応じてメールアドレスを入力→**[続行]**
- 3 画面の指示に従って操作する

基本操作

タッチパネルの使いかたやホームスクリーン/シンプルメニューの見かた、アプリケーションの起動などについて記載しています。

タッチパネルの使いかた

本製品のディスプレイはタッチパネルになっており、指で直接触れて操作します。

- タッチパネルは指で軽く触れるように設計されています。指で強く押しすぎたり、先の尖ったもの(爪/ボールペン/ピンなど)を押し付けたりしないでください。
- 以下の場合にはタッチパネルに触れても動作しないことがあります。また、誤動作の原因となりますのでご注意ください。
 - 手袋をしたままでの操作
 - 爪の先での操作
 - 異物をディスプレイに乗せたままでの操作
 - 保護シートやシールなどを貼った状態での操作
 - ディスプレイに水滴が付着または結露している状態での操作
 - 濡れた指または汗で湿った指での操作
 - 水中での操作

■ タップ/ダブルタップ

画面に軽く触れて、すぐに指を離します。また、2回連続で同じ位置をタップする操作をダブルタップと呼びます。

■ 主な操作目的

画面に表示された項目やアイコンを選択します。ダブルタップすると、画面を拡大/縮小します。



■ ロングタッチ

項目やキーなどに指を触れた状態を保ちます。

■ 主な操作目的

コンテキストメニューの表示などを行います。



■ スライド

画面に軽く触れたまま、目的の方向へなぞります。

■ 主な操作目的

画面のスクロールやページの切り替えを行います。また、音量や明るさの調整時にゲージやバーを操作します。



■ フリック

画面を指ですばやく上下左右にはらうように操作します。

■ 主な操作目的

ページの切り替えや文字のフリック入力などを行います。



■ 指を狭める/広げる

2本の指で画面に触れたまま指を開いたり閉じたりします。

■ 主な操作目的

画面を拡大/縮小します。



基本操作