



ご利用にあたっての
注意事項

BASIO

目次

安全上のご注意

ご利用の準備

付録

ごあいさつ

このたびは、「BASIO」(以下、「本製品」もしくは「本体」と表記します)をお買い上げいただき、誠にありがとうございました。

ご使用前に本製品に付属する『かんたんマニュアル』および『ご利用にあたっての注意事項』(本書)をお読みいただき、正しくお使いください。

お読みになった後は、いつでも見られるようお手元に大切に保管してください。『かんたんマニュアル』および『ご利用にあたっての注意事項』を紛失されたときは、auショップもしくはお客さまセンターまでご連絡ください。

操作説明について

■『かんたんマニュアル』／『ご利用にあたっての注意事項』(本書)

主な機能の主な操作のみ説明しています。

さまざまな機能のより詳しい説明については、本体内で利用できる『取扱説明書』アプリやauホームページより『取扱説明書詳細版』(本書)をご参照ください。

<http://www.au.kddi.com/support/mobile/guide/manual/>

・本書に記載している会社名、製品名は、各社の商標または登録商標です。

■『取扱説明書』アプリ

本製品では、本体内で詳しい操作方法を確認できる『取扱説明書』アプリをご利用できます。

また、機能によっては説明画面からその機能を起動することができます。

ホーム画面→[取扱説明書]

・初めてご利用になる場合は、画面の指示に従ってアプリをダウンロードして、インストールする必要があります。

■ For Those Requiring an English Instruction Manual

英語版の『取扱説明書』が必要な方へ

You can download the English version of the Basic Manual from the au website (available from approximately one month after the product is released).

『取扱説明書(英語版)』をauホームページに掲載しています(発売約1ヶ月後から)。

Download URL:

<http://www.au.kddi.com/support/mobile/guide/manual/>

安全上のご注意

本製品をご利用になる前に、本書の「安全上のご注意」をお読みのうえ、正しくご使用ください。

故障とお考えになる前に、以下のauホームページのauお客さまサポートで症状をご確認ください。

<http://www.au.kddi.com/support/mobile/trouble/repair>

本製品をご利用いただくにあたって

- ・サービスエリア内でも電波の届かない場所(トンネル・地下など)では通信できません。また、電波状態の悪い場所では通信できないこともあります。なお、通信中に電波状態の悪い場所へ移動すると、通信が途切れることがありますので、あらかじめご了承ください。
- ・本製品は電波を使用しているため、第三者に通信を傍受される可能性がないとは言えませんので、ご留意ください。(ただし、LTE/WiMAX 2+/GSM/UMTS方式は通信上の高い秘話・秘匿機能を備えております。)
- ・日本国内の緊急機関に接続する場合は、auのVoLTE(LTEネットワーク)を利用します。3G(回線交換ネットワーク)を利用しての接続はできません。

- ・本製品は国際ローミングサービス対応の携帯電話ですが、本書で説明しております各ネットワークサービスは、地域やサービス内容によって異なります。
- ・本製品は電波法に基づく無線局ですので、電波法に基づく検査を受ける場合があります、その際にはお使いの本製品を一時的に検査のためご提供いただく場合がございます。
- ・「携帯電話の保守」と「稼働状況の把握」のために、お客様が利用されている携帯電話のIMEI情報を自動的にKDDI(株)に送信いたします。
- ・本製品の電池は内蔵されており、お客様自身では交換できません。電池の交換については、auショップもしくはお客さまセンターまでお問い合わせください。
- ・公共の場でご使用の際は、周りの方の迷惑にならないようご注意ください。
- ・海外でご利用される場合は、その国／地域の法規制などの条件をあらかじめご確認ください。
- ・お子様がお使いになるときは、保護者の方が「取扱説明書詳細版」(本書)をよくお読みになり、正しい使いかたをご指導ください。

マナーも携帯する

■ こんな場所では、使用禁止！

- ・自動車・原動機付自転車・自転車運転中に携帯電話を使用しないでください。交通事故の原因となります。自動車・原動機付自転車運転中の携帯電話の使用は法律で禁止されています。また、自転車運転中の携帯電話の使用も法律などで罰せられる場合があります。
- ・航空機内での使用については制限があるため、各航空会社の指示に従ってください。

■ 使う場所や声の大きさに気をつけて！

- ・映画館や劇場、美術館、図書館などでは、発信を控えるのももちろん、着信音で周囲の迷惑にならないように電源を切るか、マナーモードを利用しましょう。
- ・街中では、通行の邪魔にならない場所で使しましょう。
- ・携帯電話の画面を見ながらの歩行は大変危険です。歩行中または急に立ち止まっただけの通話や操作は控えましょう。
- ・新幹線の車中やホテルのロビーなどでは、迷惑のかからない場所へ移動しましょう。
- ・通話中の声は大きすぎないようにしましょう。
- ・携帯電話のカメラを使って撮影などする際は、相手の方の許可を得てからにしましょう。

■ 周りの人への配慮も大切！

- ・満員電車の中など混雑した場所では、付近に心臓ペースメーカーを装着している方がいる可能性があります。事前に本製品の「機内モード」へ切り替える、もしくは電源を切っておきましょう。
- ・病院などの医療機関が個々に使用禁止、持ち込み禁止と定めている場所では、その指示に従いましょう。

同梱品一覧

ご使用いただく前に、下記の同梱物がすべてそろっていることをご確認ください。

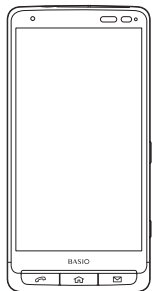

本体

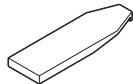

BASIO用 IC Cardトレイ
取り出し工具(試供品)

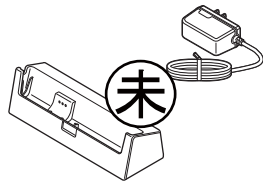

急速充電対応卓上ホルダ
(ACアダプター体型)
(KYV32PUA)

※ 急速充電対応卓上ホルダ(ACアダプター体型)(KYV32PUA)は防水/防塵性能を有しておりません。

- かんたんマニュアル
- ご利用にあたっての注意事項(本書)
- 本体保証書
- 急速充電対応卓上ホルダ(ACアダプター体型)保証書

以下のものは同梱されていません。

・microSDメモリカード ・microUSBケーブル ・イヤホン

memo

- ◎本文中で使用している携帯電話のイラストはイメージです。実際の製品と違う場合があります。
- ◎電池は本製品に内蔵されています。

目次

ごあいさつ	ii
操作説明について	ii
安全上のご注意	ii
本製品をご利用いただくにあたって	ii
マナーも携帯する	1
同梱品一覧	2

目次	3
----------	---

安全上のご注意	4
---------------	---

本書の表記方法について	4
免責事項について	5
安全上のご注意(必ずお守りください)	5
取り扱い上のお願ひ	12
ご利用いただく各種暗証番号について	16
PINコードについて	16
防水／防塵／耐衝撃性能に関するご注意	18
Bluetooth [®] ／無線LAN(Wi-Fi [®])機能について	22
2.4GHz帯ご使用上の注意	22
5GHz帯ご使用上の注意	23
パケット通信料についてのご注意	23
アプリケーションについて	24

ご利用の準備	25
--------------	----

au Nano IC Card 04について	25
au Nano IC Card 04を取り付ける	25
au Nano IC Card 04を取り外す	26
microSDメモ리카ードを取り付ける／取り外す	27
microSDメモ리카ードを取り付ける	27
microSDメモ리카ードを取り外す	28
充電する	29
急速充電対応卓上ホルダ(ACアダプター一体型)(KYV32PUA)を 使って充電する	29
指定のACアダプタ(別売)／DCアダプタ(別売)を使って充電する	30

付録	31
----------	----

周辺機器のご紹介	31
故障とお考えになる前に	32
ソフトウェアやOSを更新する	32
ソフトウェアやOSをダウンロードして更新する	33
アフターサービスについて	33
主な仕様	35
携帯電話機の比吸収率(SAR)について	36
知的財産権について	37

安全上のご注意

本書の表記方法について



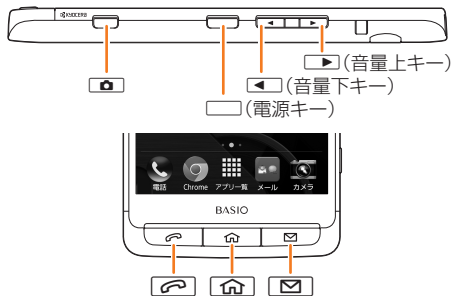

■ 掲載されているキー表示について

本書では、キーの図を次のように簡略化しています。



■ 項目／アイコン／キーなどを選択する操作の表記方法について

本書では、操作手順を以下のように表記しています。
タップとは、ディスプレイに表示されているキーやアイコンを指で軽く叩いて選択する動作です。

表記例	意味
ホーム画面→[電話]→[1] [4][1]→[発信]	ホーム画面下部の「  (電話)」をタップします。続けて「  」「  」「  」の順にタップして、最後に「  」(発信)をタップします。

表記例	意味
スリープモード中に□ (電源キー)	スリープモード中に□(電源キー)を押します。

■ 掲載されているイラスト・画面表示について

本書に記載されているイラスト・画面は、実際の製品・画面とは異なる場合があります。
また、画面の一部などを省略している場合がありますので、あらかじめご了承ください。

本書の表記では、画面の一部のアイコン類などは、省略されています。



memo

- 本書では縦表示からの操作を基準に説明しています。横表示では、メニューの項目／アイコン／画面上のキーなどが異なる場合があります。
- 本書に記載されているメニューの項目や階層、アイコンはご利用になる機能や条件などにより異なる場合があります。
- 本書では本体カラー「●●●●」の表示を例に説明しています。
- 本書では「microSD™メモリーカード」および「microSDHC™メモリーカード」、「microSDXC™メモリーカード」の名称を、「microSDメモリーカード」もしくは「microSD」と省略しています。
- 本書に表記の金額は、特に記載のある場合を除きすべて税抜です。

免責事項について

- ◎地震・雷・風水害などの天災および当社の責任以外の火災、第三者による行為、その他の事故、お客様の故意または過失・誤用・その他異常な条件下での使用により生じた損害に関して、当社は一切責任を負いません。
- ◎本製品の使用または使用不能から生ずる付随的な損害（記録内容の変化・消失、事業利益の損失、事業の中断など）に関して、当社は一切責任を負いません。
- ◎本書の記載内容を守らないことにより生じた損害に関して、当社は一切責任を負いません。
- ◎当社が関与しない接続機器、ソフトウェアとの組み合わせによる誤動作などから生じた損害に関して、当社は一切責任を負いません。
- ◎本製品の故障・修理・その他取り扱いによって、撮影した画像データやダウンロードされたデータなどが変化または消失することがありますが、これらのデータの修復により生じた損害・逸失利益に関して、当社は一切責任を負いません。
- ◎大切なデータはコンピュータのハードディスクなどに保存しておくことをおすすめします。万一、登録された情報内容が変化・消失してしまうことがあっても、故障や障害の原因にかかわらず当社としては責任を負いかねますのであらかじめご了承ください。

※ 本書で表す「当社」とは、以下の企業を指します。
発売元：KDDI(株)・沖縄セルラー電話(株)
製造元：京セラ株式会社



お知らせ

- ・本書の内容の一部、または全部を無断転載することは、禁止されています。
- ・本書の内容に関して、将来予告なしに変更することがあります。
- ・本書の内容については万全を期しておりますが、万一、ご不審な点や記載漏れなどお気づきの点がありましたらご連絡ください。

安全上のご注意(必ずお守りください)

- ご使用の前に、この「安全上のご注意」をよくお読みのうえ、正しくお使いください。また、お読みになった後は大切に保管してください。
- この「安全上のご注意」には本製品を使用するお客様や他の人々への危害や財産への損害を未然に防止するために、守っていただきたい事項を記載しています。
- 各事項は以下の区分に分けて記載しています。

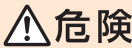
■表示の説明

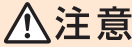



	この表示は「人が死亡または重傷 ^(※1) を負う危険が差し迫って生じることが想定される内容」を示しています。
	この表示は「人が死亡または重傷 ^(※1) を負うことが想定される内容」を示しています。
	この表示は「人が軽傷 ^(※2) を負うことが想定される内容や物的損害 ^(※3) の発生が想定される内容」を示しています。

※1 重傷：失明・けが・やけど(高温・低温)・感電・骨折・中毒などで後遺症が残るもの、および治療に入院や長期の通院を要するものを指します。

※2 軽傷：治療に入院や長期の通院を要さない、けが・やけど(高温・低温)・感電などを指します。

※3 物的損害：家屋・家財および家畜・ペットにかかわる拡大損害を指します。

■図記号の説明

	禁止(してはいけないこと)を示す記号です。		水がかかる場所で使用したり、水に濡らしたりしてはいけないことを示す記号です。
	濡れた手で扱ってはいけないことを示す記号です。		必ず実行していただくこと(強制)を示す記号です。



分解してはいけないことを示す記号です。



電源プラグをコンセントから抜いていただく(強制)内容を示しています。

■ 本体、内蔵電池、充電用機器、au Nano IC Card 04、周辺機器共通



危険

必ず下記の危険事項をお読みになってからご使用ください。



必ず指定の周辺機器をご使用ください。指定の周辺機器以外を使用した場合、発熱・発火・破裂・故障・漏液の原因となります。



高温になる場所(火のそば、暖房器具のそば、こたつの中、直射日光の当たる場所、炎天下の車内など)で使用、保管、放置しないでください。発火・破裂・故障・火災・傷害の原因となります。



ガソリンスタンドなど、引火性ガスが発生する場所に立ち入る場合は、必ず事前に本製品の電源を切り、充電をしている場合は中止してください。ガスに引火するおそれがあります。



電子レンジなどの加熱調理機器や高圧容器に入れしないでください。発火・破裂・故障・火災・傷害の原因となります。



火の中に投入したり、加熱したりしないでください。発火・破裂・火災の原因となります。



接続端子やイヤホンマイク端子をショートさせないでください。また、接続端子やイヤホンマイク端子に導電性異物(金属片・鉛筆の芯など)が触れたり、内部に入らないようにしてください。発熱による火災・故障・やけどの原因となります。



金属製のアクセサリなどをご使用になる場合は、充電の際に接続端子、イヤホンマイク端子、コンセントなどに触れないように十分ご注意ください。感電・発火・傷害・故障の原因となります。



カメラのレンズに直射日光などを長時間当てないようにしてください。レンズの集光作用により、発火・破裂・火災の原因となります。



お客様による分解や改造、修理をしないでください。故障・発火・感電・傷害の原因となります。万一、改造などにより本製品や周辺機器などに不具合が生じても当社では一切の責任を負いかねます。本製品の改造は電波法違反になります。



警告

必ず下記の警告事項をお読みになってからご使用ください。



落下させる、投げつけるなどの強い衝撃を与えないでください。破裂・発熱・発火・故障の原因となります。



屋外で雷鳴が聞こえたときは使用しないでください。落雷・感電のおそれがあります。



接続端子に手や指など身体の一部が触れないようにしてください。感電・傷害・故障の原因となる場合があります。



本製品が落下などによって破損し、ディスプレイが割れたり、機器内部が露出した場合、割れたディスプレイや露出部に手を触れないでください。感電したり、破損部でけがをする場合があります。auショップまたは安心ケータイサポートセンターまでご連絡ください。



本製品が濡れている状態で充電を行うと、感電や回路のショート、腐食が発生し、発熱による火災・故障・やけどの原因となります。



本製品は防水性能を有する機種ですが、万一、水などの液体が外部接続端子カバー、カード挿入口カバーなどから本製品などに入った場合には、ご使用をやめてください。そのまま使用すると、発熱・発火・故障の原因となります。



自動車や原動機付自転車、自転車などの運転中や歩きながらの操作はしないでください。安全性を損ない、事故の原因となります。



所定の充電時間を超過しても充電が完了しない場合は、充電をおやめください。漏液・発熱・破裂・発火の原因となります。



乳幼児の手が届く場所には置かないでください。小さな部品などの誤飲で窒息したり、誤って落下させたりするなど、事故や傷害の原因となる場合があります。

⚠️ 注意

必ず下記の注意事項をお読みになってからご使用ください。

❌ 直射日光の当たる場所(自動車内など)や高温になる場所、極端に低温になる場所、湿気やほこりの多い場所に保管しないでください。発熱・発火・変形・故障の原因となる場合があります。

❌ ぐらついた台の上や傾いた場所など、不安定な場所に置かないでください。落下してけがや破損の原因となります。パイプレータ設定中は特にご注意ください。また、衝撃などにも十分ご注意ください。

❌ 使用中や充電中に、布団などでおおったり、包んだりしないでください。火災、故障、傷害の原因となります。

❌ 外部から電源が供給されている状態の本製品、指定の充電用機器に長時間触れないでください。低温やけどの原因となる場合があります。

❌ 本製品を長時間ご使用になる場合、特に高温環境では熱くなることがありますので、ご注意ください。長時間肌に触れたまま使用していると、低温やけどの原因となる場合があります。

❌ コンセントや配線器具は定格を超えて使用しないでください。たこ足配線などで定格を超えると、発熱による火災の原因となります。

❌ 腐食性の薬品のそばや腐食性ガスの発生する場所に置かないでください。故障・内部データの消失の原因となります。

⚠️ 使用中に煙が出たり、異臭や異音がする、過剰に発熱しているなどの異常が起きたときは使用をやめてください。充電中であれば、指定の充電用機器をコンセントまたはソケットから抜き、熱くないことを確認してから電源を切り、auショップまたは安心ケータイサポートセンターまでご連絡ください。また、落下したり、破損した場合なども、そのまま使用せず、auショップまたは安心ケータイサポートセンターまでご連絡ください。

⚠️ イヤホンなどを本製品に挿入して使用する場合は、適度な音量に調節してください。音量が大きすぎたり、長時間連続して使用したりすると耳に悪い影響を与えるおそれがあります。また、音量を上げすぎると外部の音が聞こえにくくなり、路切や横断歩道などで交通事故の原因となります。

⚠️ イヤホンなどを本製品に挿入し音量を調節する場合は、少しずつ音量を上げて調節してください。始めから音量を上げすぎると、突然大きな音が出て耳に悪い影響を与えるおそれがあります。

⚠️ 充電用機器や外部機器などをお使いになるときは、接続する端子に対してコネクタをまっすぐに抜き差ししてください。正しい方向で抜き差ししないと、破損・故障の原因となります。

■ 本体について

⚠️ 危険

必ず下記の危険事項をお読みになってからご使用ください。

❌ 本体にくぎをさしたり、ハンマーでたたいたり、踏みつけたりしないでください。発火や破損の原因となります。

⚠️ ベットが本体に噛みつかないようにご注意ください。内蔵電池の漏液・発熱・破裂・発火・火災・傷害などの原因となります。

⚠️ 警告

必ず下記の警告事項をお読みになってからご使用ください。

❌ 自動車・原動機付自転車・自転車運転中に携帯電話を使用しないでください。交通事故の原因となります。自動車・原動機付自転車運転中の携帯電話の使用は法律で禁止されています。また、自転車運転中の携帯電話の使用も法律などで罰せられる場合があります。

⚠️ 病院での使用については、各医療機関の指示に従ってください。使用を禁止されている場所では本製品の電源を切ってください。電子機器や医用電気機器に悪影響を及ぼす原因となります。

⚠️ 航空機へのご搭乗にあたり、本製品の電源を切るか、機内モードに設定してください。航空機内での使用については制限があるため、各航空会社の指示に従ってください。航空機の電子機器に悪影響を及ぼす原因となります。なお、航空機内での使用において禁止行為をした場合、法令により罰せられることがあります。



植え込み型心臓ペースメーカーおよび植え込み型除細動器や医用電気機器の近くで本製品を使用する場合は、電波によりそれらの装置・機器に影響を与えるおそれがありますので、次のことをお守りください。

1. 植え込み型心臓ペースメーカーおよび植え込み型除細動器を装着されている方は、本製品を植え込み型心臓ペースメーカーおよび植え込み型除細動器の装着部位から15cm以上離して携行および使用してください。
2. 身動きが自由に取れない状況など、15cm以上の分離距離が確保できないおそれがある場合、付近に植え込み型心臓ペースメーカーおよび植え込み型除細動器を装着している方がいる可能性がありますので、事前に本製品の「機内モード」へ切り替える、もしくは電源を切ってください。
3. 医療機関の屋内では次のことに注意してご使用ください。
 - ・手術室、集中治療室(ICU)、冠状動脈疾患監視病室(CCU)には本製品を持ち込まないでください。
 - ・病棟内では、本製品の電源をお切りください。
 - ・ロビーなどであっても付近に医用電気機器がある場合は本製品の電源をお切りください。
 - ・医療機関が個々に使用禁止、持ち込み禁止などの場所を定めている場合は、その医療機関の指示に従ってください。
4. 医療機関の外で、植え込み型心臓ペースメーカーおよび植え込み型除細動器以外の医用電気機器を使用される場合(自宅療養など)は、電波による影響について個別に医療用電気機器メーカーなどにご確認ください。



通話・メール・インターネット・撮影・ゲームなどをするときや、TV(ワンセグ)を視聴したり、音楽を聴くときなどは周囲の安全を確認してください。転倒・交通事故の原因となります。



赤外線ポートを目に向けて赤外線送信しないでください。目に影響を与える可能性があります。また、その他赤外線装置に向けて送信すると誤動作するなどの影響を与えることがあります。



撮影ライト／簡易ライトをご使用になる場合は、人の目の前で発光させないでください。また、撮影ライト／簡易ライト点灯時は発光部を直視しないようにしてください。視力低下などの障がいを引き起こす原因となります。特に乳幼児に対して至近距離で撮影しないでください。



自動車や原動機付自転車、自転車などの運転者に向けて撮影ライト／簡易ライトを点灯させないでください。目がくらんで運転不能になり、事故を起こす原因となります。



ごくまれに、点滅を繰り返す画面を見ていると、一時的に筋肉のけいれんや意識の喪失などの症状を起こす人がいます。こうした経験のある人は、事前に医師とご相談ください。



本製品のディスプレイ部には化学強化ガラスを使用していますが、万一、破損してしまった場合は破損部に触れないでください。破損部でけがをすることがあります。auショップもしくは安心ケータイサポートセンターまでご連絡ください。



注意

必ず下記の注意事項をお読みになってからご使用ください。



自動車内で使用する場合、まれに車載電子機器に影響を与える場合があります。安全走行を損なうおそれがありますので、その場合は使用しないでください。











皮膚に異常を感じたときは直ちに使用を止め、皮膚科専門医へご相談ください。お客様の体質・体調によっては、かゆみ・かぶれ・湿疹などが生じる場合があります。本製品で使用している各 부품の材質は以下の通りです。

■「BASIO」本体

使用場所	使用材料	表面処理
外装ケース (ディスプレイ側)	PA樹脂	アクリル系UV硬化塗装
外装ケース(底面周囲)、背面 カバー、アンテナ先端、外部 接続端子カバー	PC樹脂	アクリル系UV硬化塗装
ディスプレイ	化学強化ガラス	防汚処理
/ / キー、 キー、 / キー、 キー、アウトカメラ周囲	アルミニウム	アルマイト処理
カメラレンズ	PMMA樹脂	ハードコート処理
アンテナシャフト	SUS	-
充電端子	銅合金	金メッキ処理(下地Niメッキ)
イヤホンマイク端子	PA樹脂	-

■ BASIO用 IC Cardトレイ取り出し工具(試供品)

使用場所	使用材料	表面処理
外装	POM樹脂	-

-  キャッシュカード・フロッピーディスク・クレジットカード・テレホンカードなどの磁気を帯びたものを近づけたりしないでください。記録内容が消失される場合があります。
-  イヤホンマイク端子、外部接続端子、microSDメモ리카ードスロット、au Nano IC Card 04挿入口に液体、金属体、燃えやすいものなどの異物を入れないでください。火災・感電・故障・傷害の原因となります。
-  イヤホンやストラップなどを持って、本製品を振りまわさないでください。けがなどの事故や破損の原因となります。
-  通常は外部接続端子カバー、カード挿入口カバーなどを閉めた状態で使用してください。カバーを閉めずに使用すると、ほこり・水などが入り故障の原因となります。
-  TV(ワンセグ)視聴時以外ではTVアンテナを収納してください。TVアンテナを引き出したままでは通話などをすると顔などにあたり思わぬけがの原因となります。
-  心臓の弱い方は、着信バイブレータ(振動)や着信音量の設定に注意してください。心臓に悪影響を及ぼす原因となります。
-  砂浜などの上に直に置かないでください。送話口(マイク)、スピーカーなどに砂などが入り音が小さくなったり、本製品内に砂などが混入すると発熱や故障の原因となります。
-  通話・通信中などの使用中は、本製品が熱くなることがありますので、長時間直接肌に触れさせたり、紙・布・布団などをかぶせたりしないでください。火災・傷害・故障の原因となる場合があります。

■ 内蔵電池について



(本製品の内蔵電池は、リチウムイオン電池です。)
内蔵電池はお買い上げ時には、十分充電されていません。充電してからお使いください。

Li-ion 00



危険

必ず下記の危険事項をお読みになってからご使用ください。



液漏れて皮膚や衣服に付着した場合は、傷害を起こすおそれがありますので直ちに水で洗い流してください。また、目に入った場合は失明のおそれがありますのでこすらずに水で洗った後、直ちに医師の診断を受けてください。機器に付着した場合は、液に直接触れないで拭き取ってください。



内蔵電池は消耗品です。充電しても使用時間が極端に短いなど、機能が回復しない場合には寿命ですのでご使用をおやめください。発熱・発火・破裂・漏液の原因となります。電池は内蔵型のため、auショップなどでお預かりの後、有償修理となります。また、ご利用いただけない期間が発生する場合があります。あらかじめ、ご了承ください。なお、寿命は使用状態などによって異なります。

■ 充電用機器について



警告

必ず下記の警告事項をお読みになってからご使用ください。



指定以外の電源電圧では使用しないでください。発火・火災・発熱・感電・傷害などの原因となります。

- ・急速充電対応卓上ホルダ(ACアダプター体型)(KYV32PUA) : AC100V~240V
- ・海外で充電可能なACアダプタ(別売) : AC100V~240V
- ・共通DCアダプタ03(別売) : DC12V・24V(マイナスアース車専用)



指定の充電用機器の電源プラグはコンセントまたはシガーライタソケットに根元まで確実に差し込んでください。差し込みが不完全だと、感電・発熱・発火・火災・傷害の原因となります。指定の充電用機器が傷んでいるときや、コンセントまたはシガーライタソケットの差し込み口がゆるいときは使用しないでください。



共通DCアダプタ03(別売)のヒューズが切れたときは、指定(定格250V、1A)のヒューズと交換してください。指定以外のヒューズと交換すると、発熱・発火の原因となります。(ヒューズの交換は、共通DCアダプタ03(別売)の取扱説明書をよくご確認ください。)



指定の充電用機器のケーブルを傷付けたり、加工したり、ねじったり、引っ張ったり、重いものを載せたりしないでください。また、傷んだケーブルは使用しないでください。感電・ショート・火災・傷害の原因となります。



接続端子、イヤホンマイク端子に手や指など身体の一部が触れないようにしてください。感電・傷害・故障の原因となる場合があります。



雷が鳴り出したら電源プラグに触れないようにしてください。落雷による感電などの原因となります。



お手入れをするときは、指定の充電用機器の電源プラグをコンセントまたはシガーライタソケットから抜いてください。抜かないでお手入れをすると、回路のショートの原因となります。



電源プラグに付いたほこりは、拭き取ってください。火災、やけど、感電の原因となります。



車載機器などは、運転操作やエアバッグなどの安全装置の妨げにならない位置に設置・配置してください。交通事故の原因となります。車載機器の取扱説明書に従って設置してください。



長時間使用しない場合は指定の充電用機器の電源プラグをコンセントから抜いておいてください。火災・故障の原因となります。



水やベットの尿など液体が直接かからない場所でご使用ください。発熱・火災・感電・電子回路のショートによる故障・傷害の原因となります。万一、液体がかかってしまった場合には直ちに指定の充電用機器の電源プラグを抜いてください。



注意

必ず下記の注意事項をお読みになってからご使用ください。



風呂場などの湿気が多い場所で使用したり、濡れた手で指定の充電用機器を抜き差ししないでください。感電・故障・傷害の原因となります。



充電は安定した場所で行ってください。傾いたところやぐらついた台などに置くと、落下してけがや破損の原因となります。特にパイプレタ設定中はご注意ください。また、布や布団をかぶせたり、包んだりしないでください。火災・故障・傷害の原因となります。



指定の充電用機器の電源プラグをコンセントまたはシガーライタソケットから抜くときは、電源プラグを持って抜いてください。ケーブルを引っ張るとケーブルが損傷するおそれがあります。



共通DCアダプタ03(別売)は、車のエンジンを切ったまま使用しないでください。車のバッテリー消耗の原因となります。



皮膚に異常を感じたときは直ちに使用を止め、皮膚科専門医へご相談ください。お客様の体質・体調によっては、かゆみ・かぶれ・湿疹などが生じる場合があります。急速充電対応卓上ホルダ(ACアダプター体型)(KYV32PUA)で使用している各部品の材質は以下の通りです。

■ 急速充電対応卓上ホルダ(ACアダプター型)(KYV32PUA)

使用場所	使用材料	表面処理
外装ケース(卓上ホルダ部 上下)	ABS樹脂	-
レバー、ノブ	POM樹脂	-
充電端子	銅合金	金メッキ処理(下地Niメッキ)
コード	-	TPE
外装ケース(ACアダプタ 部)	銅、亜鉛、ニッケル	PC樹脂

■ au Nano IC Card 04について



警告

必ず下記の警告事項をお読みになってから
ご使用ください。



電子レンジなどの加熱調理機器や高圧容器にau Nano IC Card 04を入れないでください。溶損・発熱・発煙・データの消失・故障の原因となります。



注意

必ず下記の注意事項をお読みになってから
ご使用ください。



au Nano IC Card 04の取り付け・取り外しの際にご注意ください。手や指を傷付ける可能性があります。



au Nano IC Card 04を使用する機器は、当社が指定したものをご使用ください。指定品以外のものを使用した場合はデータの消失や故障の原因となります。
指定品については、auショップもしくはお客さまセンターまでお問い合わせください。



au Nano IC Card 04を分解、改造しないでください。データの消失・故障の原因となります。



au Nano IC Card 04を火のそば、ストーブのそばなど、高温の場所で使用、放置しないでください。溶損・発熱・発煙・データの消失・故障の原因となります。



au Nano IC Card 04を火の中に入れてたり、加熱したりしないでください。溶損・発熱・発煙・データの消失・故障の原因となります。



au Nano IC Card 04のIC(金属)部分を不用意に触れたり、ショートさせたりしないでください。データの消失・故障の原因となります。



au Nano IC Card 04を落としたり、衝撃を与えたりしないでください。故障の原因となります。



au Nano IC Card 04を折ったり、曲げたり、重い物を載せたりしないでください。故障の原因となります。



au Nano IC Card 04を濡らさないでください。故障の原因となります。



au Nano IC Card 04のIC(金属)部分を傷付けしないでください。故障の原因となります。



au Nano IC Card 04はほこりの多い場所には保管しないでください。故障の原因となります。



au Nano IC Card 04保管の際には、直射日光が当たる場所や高温多湿な場所には置かないでください。故障の原因となります。



au Nano IC Card 04は、乳幼児の手の届かない場所に保管してください。誤って飲み込むと、窒息や傷害などの原因となります。

取り扱い上のお願ひ

性能を十分に発揮できるようにお守りいただきたい事項です。よくお読みになって、正しくご使用ください。

■ 本体、内蔵電池、充電用機器、au Nano IC Card O4、周辺機器共通

- 本製品に無理な力がかからないように使用してください。多くのものが詰まった荷物の中に入れたり、中で重い物の下になつたりしないよう、ご注意ください。衣類のポケットに入れて座つたりするとディスプレイ、内部基板などの破損、故障の原因となります。また、外部機器を外部接続端子やイヤホンマイク端子に差した状態の場合、コネクタ破損、故障の原因となります。外部に損傷がなくても保証の対象外となります。
- 本製品の防水性能(IPX5、IPX8相当)を発揮するために、外部接続端子カバー、カード挿入口カバーをしっかりと取り付けた状態でご使用ください。ただし、すべてのご使用状況について保証するものではありません。本製品内部に水を浸入させたり、充電用機器、オプション品に水をかけたりしないでください。雨の中や水滴が付いたままで外部接続端子カバー、カード挿入口カバーの開閉は行わないでください。水が浸入して内部が腐食する原因となります。調査の結果、これらの水濡れによる故障と判明した場合、保証対象外となります。
- 極端な高温・低温・多湿の場所では使用しないでください。(周囲温度5℃~35℃、湿度35%~85%の範囲内でご使用ください。)
 - 充電用機器
 - 周辺機器
- 極端な高温・低温・多湿の場所では使用しないでください。(周囲温度5℃~35℃、湿度35%~90%の範囲内でご使用ください。ただし、36℃~40℃であれば一時的な使用は可能です。)
 - 本製品本体
 - au Nano IC Card O4(本製品本体装着状態)
- ほこりや振動の多い場所では使用しないでください。
- 接続端子、イヤホンマイク端子をときどき乾いた綿棒などで掃除してください。汚れていると接触不良の原因となる場合があります。また、このとき強い力を加えて接続端子、イヤホンマイク端子を変形させないでください。

- お手入れは乾いた柔らかい布(めがね拭きなど)で拭いてください。乾いた布などで強く擦ると、ディスプレイに傷が付く場合があります。ディスプレイに水滴や汚れなどが付着したまま放置すると、シミになることがあります。またアルコール、シンナー、ベンジン、洗剤などで拭くと、外装の印刷が消えたり、色があせたりすることがあります。

- 一般電話・テレビ・ラジオをお使いになつて近所で使用すると影響を与える場合がありますので、なるべく離れてご使用ください。

- 充電中など、ご使用状況によっては本製品が温かくなる場合がありますが異常ではありません。

- お子様がお使いになるときは、保護者の方が「取扱説明書詳細版」(本書)をよくお読みになり、正しい使いかたをご指導ください。

- 本製品には、シールなどを貼り付けないでください。音が出なくなる場合や相手に音声が届かなくなることがあります。

■ 本体について

- 強く押す、叩くなど故意に強い衝撃をディスプレイに与えないでください。傷の発生や破損の原因となる場合があります。

- キーやディスプレイの表面に爪や鋭利な物、硬い物などを強く押し付けしないでください。傷の発生や破損の原因となります。

タッチパネルは指で軽く触れるように設計されています。指で強く押ししたり、先のとがったもの(爪/ボールペン/ピンなど)を押し付けたりしないでください。

以下の場合にはタッチパネルに触れても動作しないことがあります。また、誤動作の原因となりますのでご注意ください。

- ・ 手袋をしたままでの操作
- ・ 爪の先での操作
- ・ 異物を操作面に乗せたままでの操作
- ・ 保護シートやシールなどを貼つての操作
- ・ ディスプレイに水滴が付着または結露している状態での操作
- ・ 濡れた指または汗で湿つた指での操作
- ・ 水中での操作

- 改造されたau電話は絶対に使用しないでください。改造された機器を使用した場合は電波法に抵触します。
本製品は電波法に基づく特定無線設備の技術基準適合証明などを受けており、その証として、「技術マーク」が本製品本体内で確認できるようになっております。
ホーム画面→[設定]→[端末情報]→[認証情報]
本製品本体のネジを外して内部の改造を行った場合、技術基準適合証明などが無効となります。技術基準適合証明などが無効となった状態で使用する、電波法に抵触しますので、絶対に使用されないようお願いいたします。
- 本製品は不正改造を防止するために容易に分解できない構造になっています。また、改造することは電波法で禁止されています。
- 本製品に登録された連絡先・メール・お気に入りなどの内容は、事故や故障・修理、その他取り扱いによって変化・消失する場合があります。大切な内容は必ず控えをお取りください。万一内容が変化・消失した場合の損害および逸失利益につきましては、当社では一切の責任を負いかねますので、あらかじめご了承ください。
- 本製品に保存されたコンテンツデータ(有料・無料を問わない)などは、故障修理などによる交換の際に引き継ぐことはできませんので、あらかじめご了承ください。
- 本製品はディスプレイに液晶を使用しております。低温時は表示応答速度が遅くなることもありますが、液晶の性質によるもので故障ではありません。常温になれば正常に戻ります。
- 本製品で使用しているディスプレイは、非常に高度な技術で作られています。一部に点灯しないドット(点)や常時点灯するドット(点)が存在する場合があります。これらは故障ではありませんので、あらかじめご了承ください。
- 公共の場でご使用の際は、周りの方の迷惑にならないようご注意ください。
- 撮影などした写真/動画データや音楽データは、メール添付の利用などにより個別にパソコンに控えを取っておくことをおすすめします。ただし、著作権保護が設定されているデータなど、上記の手段でも控えが取れないものもありますので、あらかじめご了承ください。
- 磁気カードやスピーカー、テレビなど磁力を有する機器を本製品に近づけると故障の原因となる場合がありますのでご注意ください。
強い磁気を近づけると誤動作の原因となります。
- イヤホンマイク端子は防水用イヤホンマイク端子を使用していますが水がたまった状態でプラグを挿入されると使用できない場合があります。イヤホンマイク端子に水が残らないように、振って水を出し、乾燥させてから使用してください。

- ポケットやかばんなどに収納するときは、ディスプレイが金属などの硬い部材に当たらないようにしてください。傷の発生や破損の原因となります。また金属などの硬い部材がディスプレイに触れるストロップは、傷の発生や破損の原因となる場合がありますのでご注意ください。
- 寒い場所から急に暖かい場所に移動させた場合や、湿度の高い場所、エアコンの吹き出し口の近くなど温度が急激に変化するような場所で使用された場合、本製品内部に水滴が付くことがあります(結露といえます)。このような条件下での使用は湿気による腐食や故障の原因となりますのでご注意ください。
- ディスプレイを拭くときは柔らかい布で乾拭きしてください。濡らした布やガラスクリーナーなどを使うと故障の原因となります。
- 外部接続端子やイヤホンマイク端子に外部機器を接続するときは、接続端子に対して外部機器のコネクタやプラグがまっすぐになるように抜き差ししてください。
- 外部接続端子やイヤホンマイク端子に外部機器を接続した状態で無理な力を加えると破損の原因となりますのでご注意ください。
- 通常のゴミと一緒に捨てないでください。環境保護と資源の有効利用をはかるため、不要となった本製品の回収にご協力ください。auショップなどで本製品の回収を行っております。
- 本製品のmicroSDメモリーカードスロットには、microSDメモリーカード以外のものは挿入しないでください。
- microSDメモリーカードの取り付け・取り外しの際に、必要以上の力を入れしないでください。手や指を傷付ける場合があります。
- microSDメモリーカードのデータ書き込み中や読み出し中に、振動や衝撃を与えたり、電源を切ったりしないでください。データの消失・故障の原因となります。
- 通話中、送話口(マイク)を指などでおおわないようご注意ください。相手にこちらの声が聞こえにくくなります。
- ハンズフリー通話をご使用の際はスピーカーから大きな音が出る場合があります。耳から十分に離すなど、注意してご使用ください。
- センサーを指でふさいだり、センサーの上にシールなどを貼ると、周囲の状況にセンサーが反応できずに、正しく動作しない場合がありますのでご注意ください。

- 近接センサーの上にシールなどを貼ると、センサーが誤動作し着信中や通話中にディスプレイの表示が常に消え、操作が行えなくなる場合がありますのでご注意ください。

■ タッチパネルについて

- タッチ操作は指で行ってください。ボールペンや鉛筆など先が鋭いもので操作しないでください。正しく動作しないだけでなく、ディスプレイへの傷の発生や、破損の原因となる場合があります。
- ディスプレイにシールやシート類（市販の保護フィルムや覗き見防止シートなど）を貼らないでください。タッチパネルが正しく動作しない原因となる場合があります。
- 爪先でタッチ操作をしないでください。爪が割れたり、突き指などけがの原因となる場合があります。
- ディスプレイ表面が汚れていたり、汗や水で濡れていると、誤動作の原因となります。その場合は柔らかい布でディスプレイ表面を乾拭きしてください。
- ポケットやかばんなどに入れて持ち運ぶ際は、タッチパネルに金属などの伝導性物質が近づいた場合、タッチパネルが誤動作する場合がありますのでご注意ください。

■ 内蔵電池について

- 夏期、閉めきった（自動車）車内に放置するなど、極端な高温や低温環境では内蔵電池の容量が低下し、ご利用できる時間が短くなります。また、内蔵電池の寿命も短くなります。できるだけ、常温でお使いください。
- 内蔵電池は充電後、本製品を使わなくても少しずつ放電します。長い間使わないでいると、内蔵電池が放電してしまっている場合があるため、使う前に充電することをおすすめします。
- 内蔵電池の性能や寿命を低下させる原因となりますので、以下の状態で保管しないでください。
 - ・ フル充電状態（充電完了後すぐの状態）
 - ・ 電池残量なしの状態（本製品の電源が入らない程度消費している状態）
 - ・ 高温多湿の状態
- 初めてお使いのときや、長時間ご使用にならなかったときは、ご使用前に充電してください。

- 内蔵電池は消耗品です。充電しても機能が回復しない場合は寿命ですのでご使用をおやめください。電池は内蔵型のため、auショップなどでお預かりの後、有償修理となります。また、ご利用いただけない期間が発生する場合があります。あらかじめ、ご了承ください。なお、寿命は使用状態などによって異なります。

■ 充電用機器について

- ご使用にならないときは、指定の充電用機器の電源プラグをコンセントまたはシガーライタソケットから外してください。
- 指定の充電用機器の電源コードをアダプタ本体に巻きつけないでください。感電・発熱・火災・故障・傷害の原因となります。
- 充電用機器のプラグやコネクタと電源コードの接続部を無理に曲げたりしないでください。感電・発熱・火災・故障・傷害の原因となります。

■ au Nano IC Card O4について

- au Nano IC Card O4は、auからお客様にお貸し出したものになります。紛失・破損の場合は、有償交換となりますのでご注意ください。なお、故障と思われる場合、盗難・紛失の場合は、auショップもしくはPiPitまでお問い合わせください。
- au Nano IC Card O4の取り外し、および挿入時には、必要以上に力を入れないようにしてください。ご使用になるau電話への挿入には必要以上の負荷がかからないようにしてください。
- 他のICカードリーダー／ライターなどに、au Nano IC Card O4を挿入して故障した場合は、お客様の責任となりますのでご注意ください。
- au Nano IC Card O4のIC（金属）部分はいつもきれいな状態でご使用ください。お手入れは乾いた柔らかい布（めがね拭きなど）などで拭いてください。
- au Nano IC Card O4にシールなどを貼らないでください。

■ カメラ機能について

- カメラ機能をご使用の際は、一般的なモラルをお守りのうえご利用ください。
- 本製品の故障・修理・その他の取り扱いによって、撮影した画像データが変化または消失することがあり、この場合、当社は変化または消失したデータの修復や、データの変化または消失によって生じた損害、逸失利益について一切の責任を負いません。
- 大切な撮影(結婚式など)をするときは、試し撮りをし、画像を再生して正しく撮影されていることをご確認ください。
- 販売されている書籍や、撮影の許可されていない情報の記録には使用しないでください。
- カメラのレンズに直射日光が当たる状態で放置しないでください。素子の退色・焼付けを起こすことがあります。

■ 音楽／動画／TV(ワンセグ)機能について

- 自動車や原動機付自転車、自転車などの運転中は、音楽や動画およびTV(ワンセグ)を視聴しないでください。自動車・原動機付自転車運転中の携帯電話の使用は法律で禁止されています(自転車運転中の使用も法律などで罰せられる場合があります)。また、歩行中でも周囲の交通に十分ご注意ください。周囲の音が聞こえにくく、表示に気を取られ交通事故の原因となります。特に踏切、駅のホームや横断歩道ではご注意ください。
- 耳を刺激するような大きな音量で長時間続けて聴くと、聴力に悪い影響を与える場合がありますのでご注意ください。
- 電車の中など周囲に人がいる場合には、イヤホンなどからの音漏れにご注意ください。

■ 著作権・肖像権について

- お客様が本製品で撮影・録音したデータやインターネット上からダウンロードなどで取得したデータの全部または一部が、第三者の有する著作権で保護されている場合、個人で楽しむなどのほかは、著作権法により、権利者に無断で複製、頒布、公衆送信、改変などはできません。また、他人の肖像や氏名を無断で使用・改変などをすると肖像権の侵害となるおそれがありますので、そのようなご利用もお控えください。なお、実演や興行、展示物などでは、個人で楽しむなどの目的であっても、撮影・録音を制限している場合がありますのでご注意ください。
- 撮影した静止画などをインターネットホームページなどで公開する場合は、著作権や肖像権に十分ご注意ください。

■ 本製品の記録内容の控え作成のお願い

- ご自分で本製品に登録された内容や、外部から本製品に取り込んだ内容で、重要なものは控えをお取りください。本製品のメモリは、静電気・故障などの不測の要因や、修理・誤った操作などにより、記録内容が消えたり変化する場合があります。
※控え作成の手段：連絡先のデータや音楽データ、撮影した静止画や動画など、重要なデータはmicroSDメモリカードに保存しておいてください。またはメールに添付して送信したり、パソコンに転送しておいてください。ただし、上記の手段でも控えが作成できないデータがあります。あらかじめ、ご了承ください。

ご利用いただく各種暗証番号について

本製品をご使用いただく場合に、各種の暗証番号をご利用いただきます。

ご利用いただく暗証番号は次の通りとなります。設定された各種の暗証番号は各種操作・ご契約に必要となりますので、お忘れにならないようご注意ください。

● 暗証番号

使用例	①お留守番サービス、着信転送サービスを一般電話から遠隔操作する場合 ②お客さまセンター音声応答、auホームページでの各種照会・申込・変更をする場合
初期値	申込書にお客様が記入した任意の4桁の番号

● スタート画面のセキュリティの設定

使用例	セキュリティの設定／解除をする場合
初期値	スライド

● PINコード

使用例	第三者によるau Nano IC Card 04の無断使用を防ぐ場合
初期値	1234

PINコードについて

■ PINコード

第三者によるau Nano IC Card 04の無断使用を防ぐために、電源を入れるたびにPINコードの入力を必要にすることができます。また、PINコードの入力可否を設定する場合にも入力が必要となります。PINコードは3回連続で間違えるとコードがロックされます。ロックされた場合は、PINロック解除コードを利用して解除できます。

- お買い上げ時のPINコードは「1234」、入力可否は入力が不要な設定になっていますが、お客様の必要に応じてPINコードは4～8桁のお好きな番号、入力可否は入力が必要な設定に変更できます。

■ PINロック解除コード

PINコードがロックされた場合に入力することでロックを解除できます。

- PINロック解除コードは、au Nano IC Card 04が取り付けられていたプラスチックカード裏面に印字されている8桁の番号で、お買い上げ時にはすでに決められています。
- PINロック解除コードを入力した場合は、新しくPINコードを設定してください。
- PINロック解除コードを10回連続で間違えた場合は、auショップ・PiPitもしくはお客さまセンターまでお問い合わせください。
- PINコードは「データの初期化」を行ってもリセットされません。

<この部分をコピーしてご使用ください>

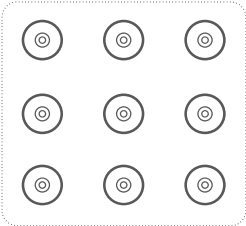
【パスワード記載欄】	
GoogleアカウントID	セキュリティ(スタート画面):ロックNo.
<input type="text" value="@gmail.com"/>	<input type="text"/>
Googleアカウントパスワード	セキュリティ(スタート画面):パスワード
<input type="text"/>	<input type="text"/>
au IDアカウントID	セキュリティ(スタート画面):パターン
<input type="text"/>	
au IDアカウントパスワード	
<input type="text"/>	
FacebookアカウントID	
<input type="text"/>	
Facebookアカウントパスワード	
<input type="text"/>	

防水／防塵／耐衝撃性能に関するご注意

本製品は外部接続端子カバー、カード挿入口カバーが完全に装着された状態でIPX5^{*1}相当、IPX8^{*2}相当の防水性能およびIP5X^{*3}相当の防塵性能を有しております。また、MIL規格準拠^{*4}の耐衝撃性能を実現しております(当社試験方法による)。

具体的には、雨(1時間の雨量が20mm未満)の中、傘をささずに濡れた手で持って通話したり、お風呂やキッチンなど水がある場所でもお使いいただけます。

正しくお使いいただくために、「ご使用にあたっての重要事項」「快適にお使いいただくために」の内容をよくお読みになってからご使用ください。記載されている内容を守らずにご使用になると、浸水や砂・異物などの混入の原因となり、発熱・発火・感電・傷害・故障のおそれがあります。

※1 IPX5相当とは、内径6.3mmのノズルを用いて、約3mの距離から約12.5リットル/分の水を3分以上注水する条件で、あらゆる方向からのノズルによる噴流水によっても、電話機としての性能を保つことです。

※2 IPX8相当とは、常温で水道水、かつ静水の水深1.5mの水槽に静かに本製品を沈めた状態で約30分間、水底に放置しても本製品内部に浸水せず、電話機としての性能を保つことです。

※3 IP5X相当とは、直径75μm以下の塵埃(じんあい)が入った装置に電話機を8時間入れて攪拌(かくはん)させ、取り出したときに電話機の機能を有し、かつ安全に維持することを意味します。

※4 アメリカ国防総省が制定したMIL-STD-810G Method 516.6-Shockに準拠した落下試験(高さ1.22mから本製品を26方向で落下させる)を実施しています。日常生活における使用での耐衝撃性を想定していますので、投げつけたり、無理な落とし方をするなど、過度な衝撃を与えた場合は壊れる可能性がありますのでご注意ください。また、本体の性能に異常がなくても落下衝撃にて傷などが発生します。

利用シーンは、上記条件で確認しており、実際の使用時、すべての状況での動作を保証するものではありません。お客様の取り扱いの不備による故障と認められた場合は、保証の対象外となります。

ご使用にあたっての重要事項

- 外部接続端子カバー、カード挿入口カバーをしっかり閉じてください。
 - 完全に閉まっていることで防水性能が発揮されます。
 - 接触面に微細なゴミ(髪の毛1本、砂粒1個など)がわずかでも挟まると浸水の原因となります。
 - 手や本製品が濡れている状態での外部接続端子カバー、カード挿入口カバーの開閉は絶対にしないでください。また、イヤホンマイク端子に水が入った状態で、イヤホンを差し込まないでください。

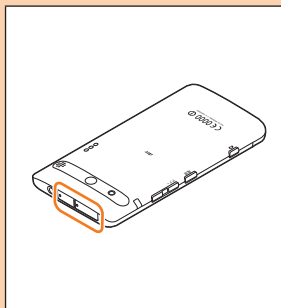

外部接続端子カバー、カード挿入口カバーの閉じかた

カバーのヒンジを収納してから①カバー全体を指の腹で押し込んでください。②矢印の方向になぞり、カバーが浮いていることのないように確実に閉じてください。

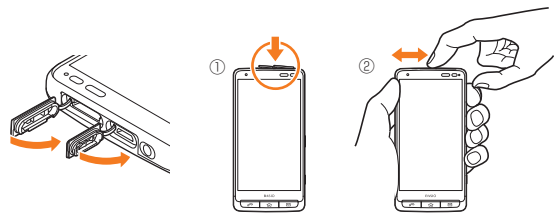

- 石けん、洗剤、入浴剤の入った水には浸けしないでください。
- 海水、プール、温泉の中には浸けしないでください。
- 水以外の液体(アルコールなど)には浸けしないでください。
- 砂浜などの上に直に置かないでください。送話口(マイク)、スピーカーなどに砂などが入り音が小さくなったり、本製品内に砂などが混入すると発熱や故障の原因となります。

- 水中で使用しないでください。
- お風呂、台所など、湿気の多い場所には長時間放置しないでください。



石けん・洗剤・入浴剤



海水



プール



温泉



砂・泥

快適にお使いいただくために

- 水濡れ後は本製品の隙間に水がたまっている場合があります。よく振って水を抜いてください。特にキー部、充電端子部、イヤホンマイク端子部の水を抜いてください。
- 水抜き後も、水分が残っている場合があります。ご使用にはさしつかえありませんが、濡れては困るものそばには置かないでください。また、服やかばんの中などを濡らすおそれがありますのでご注意ください。
- 送話口(マイク)に水がたまり、一時的に音が聞こえにくくなった場合は水抜きを行ってください。

■利用シーン別注意事項

<雨の中>

雨の中、傘をささずに濡れた手で持って通話できます。

- 雨とは、「やや強い雨」の場合(1時間の雨量が20mm未満まで)を指します。
- ディスプレイに水滴が付着していると、タッチパネルが誤動作する場合があります。
- 雨がかかっている最中、または手が濡れている状態での外部接続端子カバー、カード挿入口カバーの開閉は絶対にしないでください。

<シャワー>

シャワーを浴びた濡れた手で持って通話できます。

- 耐水圧設計ではないので高い水圧が直接かかるようなご使用はしないでください。

<洗う>

やや弱めの水流(6リットル/分以下)で蛇口やシャワーより約10cm離れた位置で常温(5℃~35℃)の水道水で洗えます。

- 耐水圧設計ではないので高い水圧を直接かけたり、長時間水中に沈めたりしないでください。
- 洗うときは外部接続端子カバー、カード挿入口カバーが開かないように押さえたまま、ブラシやスポンジなどは使用せず手で洗ってください。

- 洗濯機や超音波洗浄機などで洗わないでください。
- 石けん、洗剤などの水道水以外のものをかけたり浸けたりしないでください。

<お風呂>

お風呂で使用できません。

- 濡れた手で通話できますが、湯船には浸けないでください。耐熱設計ではありません。
- お風呂場での長時間のご使用はおやめください。防湿仕様ではありません。
- 温泉や石けん、洗剤、入浴剤の入った水には浸けないでください。また、水中で使用しないでください。故障の原因となります。
- 急激な温度変化は、結露の原因となります。寒い場所から暖かいお風呂場などに本製品を持ち込むときは、本製品が常温になってから持ち込んでください。
- ディスプレイの内側に結露が発生した場合、結露が取れるまで常温で放置してください。
- TV(ワンセグ)を見るときは安定した場所に置いてご使用ください。
- 高温のお湯をかけないでください。耐熱設計ではありません。
- 急速充電対応卓上ホルダ(ACアダプター一体型)(KYV32PUA)をお風呂場へ持ち込まないでください。

<プールサイド>

- プールの水に浸けたり、落下させたりしないでください。また、水中で使用しないでください。
- プールの水には消毒用塩素が含まれているため、プールの水がかかった場合には速やかに常温の水道水*で洗い流してください。洗う際にブラシなどは使用しないでください。
※やや弱めの流水(6リットル/分以下)

<キッチン>

キッチンなど水を使う場所でも使用できます。

- 石けん、洗剤、調味料、ジュースなど水道水以外のものをかけたり浸けたりしないでください。
- 熱湯に浸けたり、かけたりしないでください。耐熱設計ではありません。
- コンロのそばや冷蔵庫の中など、極端に高温・低温になる場所に置かないでください。
- TV(ワンセグ)を見るときは安定した場所に置いてご使用ください。

■ 共通注意事項

外部接続端子カバー、カード挿入口カバーについて

外部接続端子カバー、カード挿入口カバーはしっかりと閉じてください。接触面に微細なゴミ(髪の毛1本、砂粒1個など)がわずかでも挟まると浸水の原因となります。

外部接続端子カバー、カード挿入口カバーを開閉する際は手袋などをしたまま操作しないでください。接触面は微細なゴミ(髪の毛1本、砂粒1個など)がわずかでも挟まると浸水の原因となります。カバーを閉じる際、わずかでも水滴・汚れなどが付着している場合は、乾いた清潔な布で拭き取ってください。

外部接続端子カバー、カード挿入口カバーに劣化・破損があるときは、防水性能を維持できません。これらのときは、お近くのauショップまでご連絡ください。

水以外が付着した場合

万一、水以外(海水・洗剤・アルコールなど)が付着してしまった場合、すぐに水で洗い流してください。

やや弱め的水流(6リットル/分以下)で蛇口やシャワーより約10cm離れた位置で常温(5℃~35℃)の水道水で洗えます。

汚れた場合、ブラシなどは使用せず、外部接続端子カバー、カード挿入口カバーが開かないように押さえながら手で洗ってください。

水に濡れた後は

水濡れ後は水抜きをし、乾いた清潔な布で水を拭き取ってください。

寒冷地では本製品に水滴が付着していると、凍結することがあります。凍結したまま使用すると故障の原因となります。水滴が付着したまま放置しないでください。(本製品は、結露に関しては特別な対策を実施しておりません。)

ゴムパッキンについて

外部接続端子カバー、カード挿入口カバー周囲のゴムパッキンは、防水性能を維持するため大切な役割をしています。傷付けたり、はがしたりしないでください。

外部接続端子カバー、カード挿入口カバーを閉める際はゴムパッキンを噛み込まないようにご注意ください。噛み込んだまま無理に閉めようとすると、ゴムパッキンが傷付き、防水性能が維持できなくなる場合があります。接触面に微細なゴミ(髪の毛1本、砂粒1個など)がわずかでも挟まると浸水の原因となります。

水以外の液体(アルコールなど)が付着した場合は耐久性能を維持できなくなる場合があります。

外部接続端子カバー、カード挿入口カバーの隙間に、先のとがったものを差し込まないでください。本製品が破損・変形したり、ゴムパッキンが傷付くおそれがあり、浸水の原因となります。

防水性能を維持するための部品は、異常の有無にかかわらず2年ごとに交換することをおすすめします。部品の交換については、お近くのauショップまでご連絡ください。

充電について

本製品が濡れている状態では、絶対に充電しないでください。

付属品、オプション品は防水性能を有しておりません。

防水性能について

耐水圧設計ではありませんので、高い水圧がかかる場所(蛇口・シャワーなど)でのご使用や、水中に長時間沈めることはおやめください。また、規定以上の強い水流(6リットル/分以上の水流:例えば、蛇口やシャワーから肌に当てて痛みを感じるほどの強さの水流)を直接当てないでください。本製品はIPX5相当の防水性能を有しておりますが、故障の原因となります。洗濯機や超音波洗浄機などで洗わないでください。

本製品は水に浮きません。

耐熱性について

熱湯・サウナ・熱風(ドライヤーなど)は使用しないでください。本製品は耐熱設計ではありません。

■水に濡れたときの水抜きについて

本製品を水に濡らした場合、非耐水エリアがありますので、そのまま使用すると衣服やかばんなどを濡らす場合や音が聞こえにくくなる場合があります。
下記手順で水抜きを行ってください。

- 1 本製品表面の水分を繊維くずの
出ない乾いた清潔な布などで
よく拭き取ってください。**

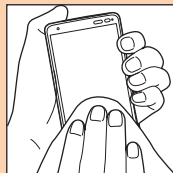

2 振りかたについて

- ① 本製品をしっかり持ち、水が出なくなるまで本製品を矢印方向に振ります。
※ 振る際は周りに危険がないことを確認してください。
※ 本製品が飛び出さないように、しっかりと持ち水抜きをしてください。

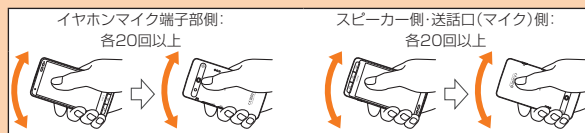

- ② 出てきた水分を拭き取ります。
※ 送話口(マイク)、スピーカー、充電端子部、イヤホンマイク端子部は特に水が抜けにくいので、押し付けるように各部分を下側にして拭き取ってください。
- ③ 乾いたタオルや布の上に置き、常温でしばらく放置します。

- 3 繊維くずの出ない乾いた清潔な
布などに本製品を軽く押し当て、
送話口(マイク)・スピーカー・外
部接続端子部・イヤホンマイク端
子部などの隙間に入った水分を
拭き取ってください。**

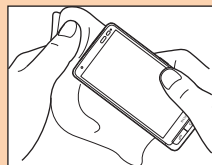

- 4 本製品から出た水分を十分に
取り除いてから常温で1時間
以上放置して乾燥させてください。**

上記手順を行った後でも、本製品に水分が残っている場合があります。濡れて困るものゝそばには置かないでください。
また、衣服やかばんなどを濡らしてしまうおそれがありますのでご注意ください。

■充電のときは

付属品、オプション品は防水/防塵性能を有しておりません。充電時、および充電後には次の点をご確認ください。

- ・本製品が濡れている状態では絶対に充電しないでください。感電や電子回路のショートなどによる火災・故障・やけどの原因となります。
- ・本製品が濡れていないかご確認ください。水に濡れた後に充電する場合は、よく水抜きをして乾いた清潔な布などで拭き取ってから、急速充電対応卓上ホルダ(ACアダプター体型)(KYV32PUA)に差し込んだり、外部接続端子カバーを開いたりしてください。
- ・外部接続端子カバーを開いて充電した場合には、充電後はしっかりとカバーを閉じてください。外部接続端子カバーからの浸水を防ぐため、急速充電対応卓上ホルダ(ACアダプター体型)(KYV32PUA)を使用して充電することをおすすめします。
- ・濡れた手で指定の充電用機器に触れないでください。感電の原因となります。
- ・指定の充電用機器は、水のかからない状態で使用し、お風呂場、シャワー室、台所、洗面所などの水まわりでは使用しないでください。火災・感電・故障・傷害の原因となります。また、充電しないときでも、お風呂場などに持ち込まないでください。火災・感電・故障・傷害の原因となります。

Bluetooth[®]／無線LAN(Wi-Fi[®])機能について

- 本製品のBluetooth[®]機能は日本国内規格、FCC規格およびEC指令に準拠し、認定を取得しています。
- 本製品の無線LAN(Wi-Fi[®])機能は日本国内規格、FCC規格およびEC指令に準拠し、認定を取得しています。
- 無線LAN(Wi-Fi[®])やBluetooth[®]機器が使用する2.4GHz帯は、さまざまな機器が運用されています。場合によっては他の機器の影響によって通信速度や通信距離が低下することや、通信が切断することがあります。
- 電気製品・AV・OA機器などの磁気を帯びているところや電磁波が発生しているところで使用しないでください。
- 磁気や電気雑音の影響を受けると雑音が大きくなったり、通信ができなくなることがあります(特に電子レンジ使用時には影響を受けることがあります)。
- テレビ、ラジオなどの近くで使用すると受信障害の原因となったり、テレビ画面が乱れることがあります。
- 近くに複数の無線LAN(Wi-Fi[®])アクセスポイントが存在し、同じチャンネルを使用していると、正しく検索できない場合があります。
- 航空機内での使用については制限があるため、各航空会社の指示に従ってください。
- 通信機器間の距離や障害物、接続する機器により、通信速度や通信できる距離は異なります。

2.4GHz帯ご使用上の注意

本製品のBluetooth[®]機能／無線LAN(Wi-Fi[®])機能は2.4GHz帯を使用します。この周波数帯では、電子レンジなどの家電製品や産業・科学・医療用機器のほか、ほかの同種無線局、工場の製造ラインなどで使用される免許を要する移動体識別用構内無線局、免許を要しない特定の小電力無線局、アマチュア無線局など(以下「ほかの無線局」と略す)が運用されています。

1. 本製品を使用する前に、近くで「ほかの無線局」が運用されていないことを確認してください。
 2. 万一、本製品と「ほかの無線局」との間に電波干渉の事例が発生した場合には、速やかに本製品の使用場所を変えるか、または機器の運用を停止(電波の発射を停止)してください。
 3. ご不明な点やその他お困りのことが起きた場合は、auショップもしくはお客さまセンターまでお問い合わせください。
- 本製品はすべてのBluetooth[®]・無線LAN(Wi-Fi[®])対応機器との接続動作を確認したものではありません。したがって、すべてのBluetooth[®]・無線LAN(Wi-Fi[®])対応機器との動作を保証するものではありません。
 - 無線通信時のセキュリティとして、Bluetooth[®]・無線LAN(Wi-Fi[®])の標準仕様に準拠したセキュリティ機能に対応しておりますが、使用環境および設定内容によってはセキュリティが十分でない場合が考えられます。Bluetooth[®]・無線LAN(Wi-Fi[®])によるデータ通信を行う際はご注意ください。
 - 無線LAN(Wi-Fi[®])は、電波を利用して情報のやりとりを行うため、電波の届く範囲であれば自由にLAN接続できる利点があります。その反面、セキュリティの設定を行っていないときは、悪意ある第三者により不正に侵入されるなどの行為をされてしまう可能性があります。お客様の判断と責任において、セキュリティの設定を行い、使用することを推奨します。

- Bluetooth®・無線LAN(Wi-Fi®)通信時に発生したデータおよび情報の漏洩につきましては、当社では責任を負いかねますのであらかじめご了承ください。
- Bluetooth®と無線LAN(Wi-Fi®)は同じ無線周波数帯を使用するため、同時に使用すると電波が干渉し合い、通信速度の低下やネットワークが切断される場合があります。接続に支障がある場合は、今お使いのBluetooth®、無線LAN(Wi-Fi®)のいずれかの使用を中止してください。

本製品のBluetooth®機能および無線LAN(Wi-Fi®)機能は、2.4GHz帯の周波数を使用します。

Bluetooth®機能:2.4FH1/XX1



本製品は2.4GHz帯を使用します。変調方式としてFH-SS変調方式等を採用し、与干渉距離は約10m以下です。

移動体識別装置の帯域を回避することはできません。

無線LAN(Wi-Fi®)機能:2.4DS4/OF4



本製品は2.4GHz帯を使用します。変調方式としてDS-SS方式およびOFDM方式を採用しています。与干渉距離は約40m以下です。

全帯域を使用し、移動体識別装置の帯域を回避可能であることを意味します。

利用可能なチャンネルは、国により異なります。

航空機内の使用は、事前に各航空会社へご確認ください。

5GHz帯ご使用上の注意

本製品の無線LAN(Wi-Fi®)機能は5GHz帯を使用します。電波法により5.2GHz帯および5.3GHz帯の屋外利用は禁止されております。

本製品が使用するチャンネルは以下の通りです。

W52(5.2GHz帯/36, 38, 40, 42, 44, 46, 48ch)

W53(5.3GHz帯/52, 54, 56, 58, 60, 62, 64ch)

W56(5.6GHz帯/100, 102, 104, 106, 108, 110, 112, 116, 118, 120, 122, 124, 126, 128, 132, 134, 136, 140ch)

IEEE802.11b/g/n

IEEE802.11a/n/ac

W52 | W53 | W56

パケット通信料についてのご注意

- 本製品は常時インターネットに接続される仕様であるため、アプリなどにより自動的にパケット通信が行われる場合があります。このため、ご利用の際はパケット通信料が高額になる場合がありますので、パケット通信料定額/割引サービスへのご加入をおすすめします。
- 本製品でのホームページ閲覧や、アプリなどのダウンロード、アプリによる通信、Eメールの送受信、各種設定を行う場合に発生する通信はインターネット経由での接続となり、パケット通信は有料となります。

※ 無線LAN(Wi-Fi®)接続の場合はパケット通信料はかかりません。

アプリケーションについて

- アプリのインストールは安全であることをご確認の上、自己責任において実施してください。アプリによっては、ウイルスへの感染や各種データの破壊、お客様の位置情報や利用履歴、携帯電話内に保存されている個人情報などがインターネットを通じて外部に送信される可能性があります。
- 万一、お客様がインストールを行ったアプリなどにより各種動作不良が生じた場合、当社では責任を負いかねます。この場合、保証期間内であっても有償修理となる場合がありますので、あらかじめご了承ください。
- お客様がインストールを行ったアプリなどにより、お客様ご自身または第三者への不利益が生じた場合、当社では責任を負いかねます。
- アプリによっては、microSDメモ리카ードをセットしないとご利用できない場合があります。
- アプリの中には動作中スリープモードにならなくなったり、バックグラウンドで動作して電池の消耗が激しくなるものがあります。
- 本製品に搭載されているアプリやインストールされているアプリはアプリのバージョンアップによって操作方法や画面表示が予告なく変更される場合があります。また、本書に記載の操作と異なる場合がありますのであらかじめご了承ください。

ご利用の準備

au Nano IC Card 04について

au Nano IC Card 04にはお客様の電話番号などが記録されています。

本製品はau Nano IC Card 04にのみ対応しております。au Nano IC Card 04以外のICカードはご利用できません。

au Nano IC Card 04



IC(金属)部分

memo

- ◎ au Nano IC Card 04を取り扱うときは、カードやトレイ、本製品の故障や破損の原因となりますので、次のことにご注意ください。
 - ・ au Nano IC Card 04のIC(金属)部分や、本製品のICカード用端子には触れないでください。
 - ・ 正しい挿入方向をご確認ください。
 - ・ 無理な取り付け/取り外しはしないでください。
- ◎ au Nano IC Card 04着脱時は、必ず指定のACアダプタなどの電源プラグを本製品から抜いてください。
- ◎ au Nano IC Card 04の取り付け/取り外しは、電源を切ってから行ってください。
- ◎ au Nano IC Card 04を正しく取り付けしていない場合やau Nano IC Card 04に異常がある場合はエラーメッセージが表示されます。
- ◎ 取り外したau Nano IC Card 04はなくさないようにご注意ください。

au Nano IC Card 04を取り付ける

- ・ au Nano IC Card 04を取り付けるときは、必ず付属のBASIO用 IC Cardトレイ取り出し工具(試供品)をご使用ください。

- 1** 本製品の電源を切り、カード挿入口カバーを開ける
- 2** BASIO用 IC Cardトレイ取り出し工具(試供品)をトレイの端にかけ、トレイを引き出す

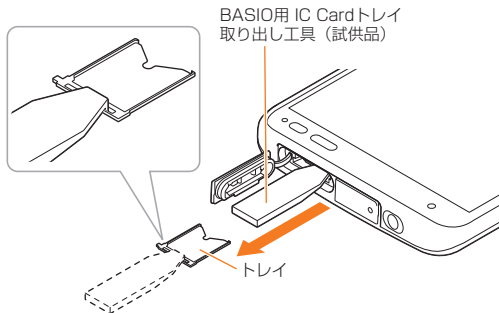

3 au Nano IC Card 04の切り欠きの位置を合わせてトレイに載せ、トレイをau Nano IC Card 04挿入口(上側)にまっすぐに挿入する

トレイを本体に挿入後、BASIO用 IC Cardトレイ取り出し工具(試供品)をトレイの端にかけて奥まで押し込んでください。

- au Nano IC Card 04はトレイの端に乗り上げないように、無理な力を加えずにまっすぐ奥まで押し込んでください。トレイがうまく入らない場合は無理に押し込まず、一度抜いてから先端を少し浮かせて再度入れ直してください。トレイに乗り上げるとau Nano IC Card 04を認識しません。

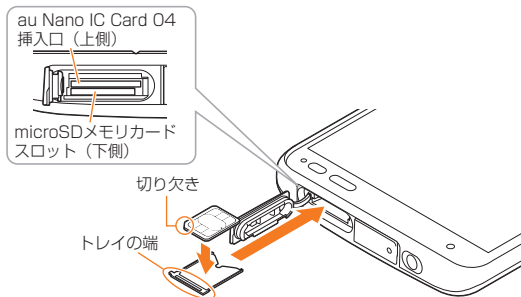

4 カード挿入口カバーを閉じる

au Nano IC Card 04を取り外す

- au Nano IC Card 04を取り外すときは、必ず付属のBASIO用 IC Cardトレイ取り出し工具(試供品)をご使用ください。
- au Nano IC Card 04の取り外しは、必ずmicroSDメモリカードを本体から取り外した状態で行ってください。

1 本製品の電源を切り、カード挿入口カバーを開ける

2 BASIO用 IC Cardトレイ取り出し工具(試供品)をトレイの端にかけ、トレイを引き出す

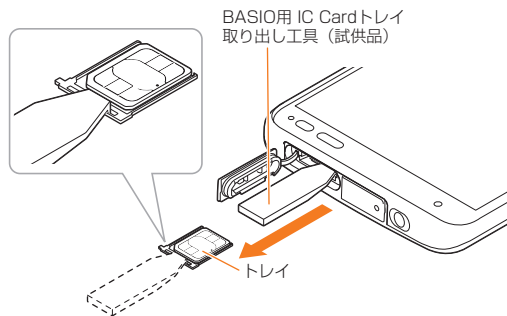

- 3** au Nano IC Card 04を取り出し、トレイをau Nano IC Card 04挿入口(上側)にまっすぐに挿入する

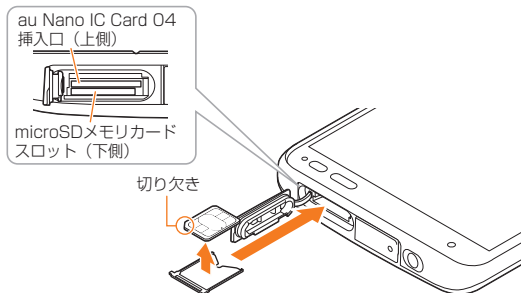

- 4** カード挿入口カバーを閉じる

microSDメモリカードを取り付ける／取り外す

microSDメモリカードを取り付ける

- 1** カード挿入口カバーを開ける
- 2** microSDメモリカードの挿入方向を確認し、カチッと音がするまでまっすぐにゆっくり差し込む

挿入時はカチッと音がしてロックされていることをご確認ください。また、ロックされる前に指を離すとmicroSDメモリカードが飛び出す可能性があります。ご注意ください。

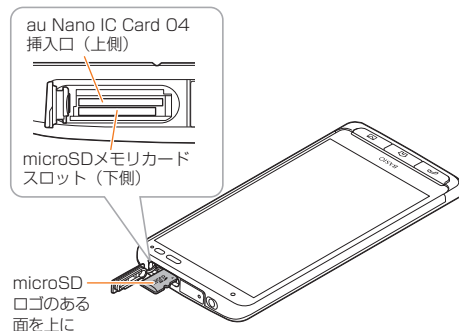

- 3** カード挿入口カバーを閉じる



◎microSDメモリカードには、表裏／前後の区別があります。無理に入れようとすると取り外せなくなったり、破損するおそれがあります。

microSDメモリカードを取り外す

- 1 ホーム画面→[設定]→[ストレージ]→[SDカードのマウント解除]→[OK]
- 2 カード挿入口カバーを開ける
- 3 microSDメモリカードをカチッと音がするまで奥へゆっくり押し込む

カチッと音がしたら、microSDメモリカードに指を添えながら手前に戻してください。microSDメモリカードが少し出てきますのでそのまま指を添えておいてください。強く押し込んだ状態で指を離すと、勢いよく飛び出す可能性がありますのでご注意ください。

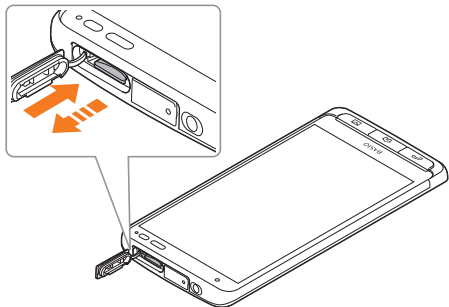

- 4 microSDメモリカードをゆっくり引き抜く

まっすぐにゆっくりと引き抜いてください。microSDメモリカードによっては、ロック解除できず出てこない場合があります。その場合は指で軽く引き出して取り外してください。

- 5 カード挿入口カバーを閉じる

memo

- ◎ microSDメモリカードの端子部には触れないでください。
- ◎ microSDメモリカードを無理に引き抜かないでください。故障・データ消失の原因となります。
- ◎ 長時間お使いになった後、取り外したmicroSDメモリカードが温かくなっている場合がありますが、故障ではありません。
- ◎ microSDメモリカードを取り外す場合は、データが壊れる(消去される)ことを防ぐため、必ずマウント解除動作を行ってください。

充電する

お買い上げ時には、内蔵電池は十分に充電されていません。必ず充電してからお使いください。赤色に点灯していた充電ランプが消灯したら充電完了です。

memo

- ◎ 充電中、本製品が温かくなることがありますが異常ではありません。
- ◎ カメラ機能などを使用しながら充電した場合、充電時間は長くなる場合があります。
- ◎ 指定の充電用機器を接続した状態で各種の操作を行うと、短時間の充電/放電を繰り返す場合があります、電池のもちが悪くなります。
- ◎ 周囲温度や本製品の温度が、極端に高温や低温になっている場合には、充電が停止することがあります。できるだけ常温の環境で充電してください。
- ◎ 本製品の充電ランプが赤色に点滅したときは、接続などが正しいかご確認ください。それでも点滅する場合は、充電を中止して、auショップもしくは安心ケータイサポートセンターまでご連絡ください。
- ◎ 充電端子は、ときどき乾いた綿棒などで掃除してください。汚れていると正常に充電されない場合があります。
- ◎ 水分やほこりなどが入らないように、外部接続端子カバーは、充電後しっかりと閉めてください。また、強く引っ張ったり、ねじったりしないでください。
- ◎ 充電中、充電ランプがまだ点灯しているときに充電をやめると、**[100%]**が表示されていても充電が十分にできていない場合があります。その場合は、ご利用可能時間が短くなります。
- ◎ 急速充電対応卓上ホルダ(ACアダプター一体型)(KYV32PUA)を使用して充電するときは、外部接続端子を使っての充電は行わないでください。充電が正しく行われないだけでなく、故障の原因となる場合があります。
- ◎ 接続端子に金属製のアクセサリや導電性異物(金属片・鉛筆の芯など)が触れたり、内部に入ったりしないようにしてください。

急速充電対応卓上ホルダ(ACアダプター一体型)(KYV32PUA)を使って充電する

付属の急速充電対応卓上ホルダ(ACアダプター一体型)(KYV32PUA)を使用すると、従来よりも短い時間で急速に充電することができます。

- 1 急速充電対応卓上ホルダ(ACアダプター一体型)(KYV32PUA)のACアダプター部の電源プラグをコンセント(AC100V~240V)に差し込む**
- 2 本製品を急速充電対応卓上ホルダ(ACアダプター一体型)(KYV32PUA)に差し込む**

本製品の充電ランプが赤色に点灯したことを確認してください。充電が完了すると、充電ランプが消灯します。

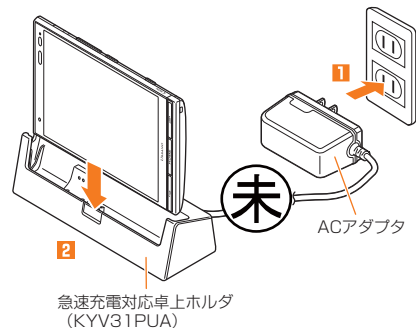

- 3 充電が完了したら、本製品を急速充電対応卓上ホルダ(ACアダプター一体型)(KYV32PUA)から取り外す**

- 4 急速充電対応卓上ホルダ(ACアダプター体型)(KYV32PUA)のACアダプタ部の電源プラグをコンセントから抜く**

指定のACアダプタ(別売)／DCアダプタ(別売)を使って充電する

共通ACアダプタ05(別売)／共通DCアダプタ03(別売)を接続して充電する方法を説明します。指定のACアダプタ(別売)／DCアダプタ(別売)については、「周辺機器のご紹介」(▶P.31)をご参照ください。

- 1 本製品の外部接続端子カバーを開ける**
- 2 共通ACアダプタ05(別売)／共通DCアダプタ03(別売)のmicroUSBプラグの向きを確認し、外部接続端子にまっすぐに差し込む**

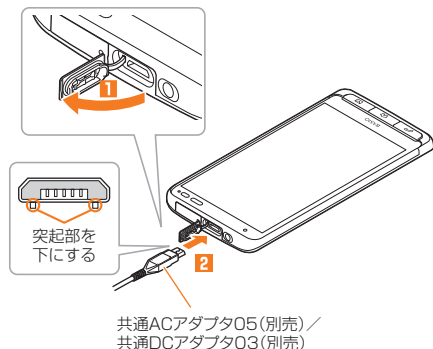

- 3 共通ACアダプタ05(別売)の電源プラグをコンセント(AC100V～240V)に差し込む／共通DCアダプタ03(別売)のプラグをシガーライターソケットに差し込む**

本製品の充電ランプが赤色に点灯したことを確認してください。本製品の電源が入っている場合は、ステータスバーに「■」が表示されます。充電が完了すると、充電ランプが消灯します。

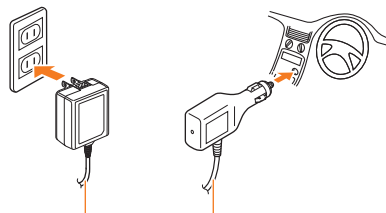

共通ACアダプタ05(別売) 共通DCアダプタ03(別売)

- 4 充電が完了したら、外部接続端子から共通ACアダプタ05(別売)／共通DCアダプタ03(別売)のmicroUSBプラグをまっすぐに引き抜く**
- 5 外部接続端子カバーを閉じる**
- 6 共通ACアダプタ05(別売)の電源プラグをコンセントから抜く／共通DCアダプタ03(別売)のプラグをシガーライターソケットから抜く**

memo

- 外部接続端子に外部機器を接続した状態で無理な力を加えると、破損の原因となりますのでご注意ください。
- 電池が切れた状態で充電すると、充電ランプがすぐに点灯しないことがあります。充電は開始しています。

付録

周辺機器のご紹介

- 急速充電対応卓上ホルダ(ACアダプター一体型)(KYV32PUA)
- 共通ACアダプタ05(0501PWA)(別売)
- 共通ACアダプタ03(0301PQA)(別売)
- 共通ACアダプタ03 ネイビー(0301PBA)(別売)
- 共通ACアダプタ03 グリーン(0301PGA)(別売)
- 共通ACアダプタ03 ブルー(0301PLA)(別売)
- AC Adapter JUPITRIS(ホワイト)(L02P001W)(別売)
- AC Adapter JUPITRIS(レッド)(L02P001R)(別売)
- AC Adapter JUPITRIS(ブルー)(L02P001L)(別売)
- AC Adapter JUPITRIS(ピンク)(L02P001P)(別売)
- AC Adapter JUPITRIS(シャンパンゴールド)(L02P001N)(別売)
- 共通DCアダプタ03(0301PEA)(別売)

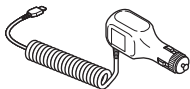

- auキャリングケースFブラック(0105FCA)(別売)
- auキャリングケースGブラック(0106FCA)(別売)

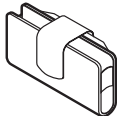

- auキャリングケースHブラック(0107FCA)(別売)

- ポータブル充電器02(0301PFA)(別売)
- microUSBケーブル01(0301HVA)(別売)



memo

- ◎最新の対応周辺機器につきましては、auホームページ(<http://www.au.kddi.com/>)にてご確認くださいか、お客さまセンターにお問い合わせください。
- ◎本ページにある周辺機器は、auオンラインショップ(<http://auonlineshop.kddi.com/>)からご購入いただけます。在庫状況によってはご購入いただけない場合があります。

故障とお考えになる前に

故障とお考えになる前に次の内容をご確認ください。

こんなときは	ご確認ください	参照
充電ができない	充電用機器は正しく接続されていますか？	P.29
	本体または電池温度が高温または低温になっていませんか？ 温度によって充電を停止する場合があります。	P.29
	指定の周辺機器(アダプタなど)で充電をしていますか？	P.30
電話がかかってこない	au Nano IC Card 04が挿入されていますか？	P.25
充電してくださいなどと表示された	電池残量がほとんどありません。	P.29

上記の各項目を確認しても症状が改善されないときは、以下のauのホームページ、auお客さまサポートでご案内しております。

<http://www.au.kddi.com/support/mobile/trouble/repair>

ソフトウェアやOSを更新する

最新のソフトウェアに更新することで、最適なパフォーマンスを実現し、最新の拡張機能を入手できます。

ソフトウェアのアップデートの種別により、更新の方法が異なります。

- 本製品本体でソフトウェアをダウンロードして更新する
- 本製品本体でWi-Fi[®]を利用して、ソフトウェアをダウンロードして更新する

■ ご利用上の注意

- パケット通信を利用して本製品からインターネットに接続するとき、データ通信に課金が発生します。
- ソフトウェアの更新が必要な場合は、auホームページなどでお客様にご案内させていただきます。詳細内容につきましては、auショップもしくはお客さまセンター(157/通話料無料)までお問い合わせください。また、本製品をより良い状態でご利用いただくため、ソフトウェアの更新が必要な本製品をご利用のお客様に、auからのお知らせをお送りさせていただくことがあります。
- 更新前にデータのバックアップをされることをおすすめします。
- 十分に充電してから更新してください。電池残量が少ない場合や、更新途中で電池残量が不足するとソフトウェア更新ができません。
- 電波状態をご確認ください。電波の受信状態が悪い場所では、ソフトウェア更新に失敗することがあります。
- ソフトウェア更新中は操作できません。110番(警察)、119番(消防機関)、118番(海上保安本部)へ電話をかけることもできません。また、アラームなども動作しません。
- ソフトウェア更新に失敗したときや中止されたときは、ソフトウェア更新を実行し直してください。
- ローミング中は、ご利用になれません。
- ソフトウェア更新に失敗すると、本製品が使用できなくなる場合があります。本製品が使用できなくなった場合は、auショップもしくはPiPit(一部ショップを除く)にお持ちください。

ソフトウェアやOSをダウンロードして更新する

インターネット経由で、本製品から直接更新ソフトウェアをダウンロードできます。

「メジャーアップデート開始」では、本製品のOSをダウンロードできません。

1 ホーム画面→[設定]→[端末情報]→[ソフトウェアアップデート]

2 [ソフトウェア更新開始]／[メジャーアップデート開始]

以降は、画面の指示に従って操作してください。

memo

- ◎ 利用可能なネットワークを自動検索するために、ご契約内容によっては通信料が発生する場合がありますのでご注意ください。
- ◎ ソフトウェア更新／メジャーアップデート後に元のバージョンに戻すことはできません。

アフターサービスについて

■ 修理を依頼されるときは

修理については安心ケータイサポートセンターまでお問い合わせください。

保証期間中	保証書に記載されている当社無償修理規定に基づき修理いたします。
保証期間外	修理により使用できる場合はお客様のご要望により、有償修理いたします。



memo

- ◎ メモリの内容などは、修理する際に消えてしまうことがありますので、控えておいてください。なお、メモリの内容などが変化・消失した場合の損害および逸失利益につきましては、当社では一切責任を負いかねますのであらかじめご了承ください。
- ◎ 修理の際、当社の品質基準に適合した再利用部品を使用することがあります。
- ◎ 交換用携帯電話機お届けサービスにて回収した今までお使いのau電話は、再生修理した上で交換用携帯電話機として再利用します。また、auアフターサービスにて交換した機械部品は、当社にて回収しリサイクルを行います。そのため、お客様へ返却することはできません。

■ 補修用性能部品について

当社は本製品本体およびその周辺機器の補修用性能部品を、製造終了後4年間保有しております。補修用性能部品とは、その製品の機能を維持するために必要な部品です。

■ 保証書について

保証書は、お買い上げの販売店で、「販売店名、お買い上げ日」などの記入をご確認の上、内容をよくお読みいただき、大切に保管してください。

■ 安心ケータイサポートプラスLTEについて

au電話を長期間安心してご利用いただくために、月額会員アフターサービス制度「安心ケータイサポートプラスLTE」をご用意しています(月額380円、税抜)。故障や盗難・紛失など、あらゆるトラブルの補償を拡大するサービスです。本サービスの詳細については、auホームページをご確認いただくか、安心ケータイサポートセンターへお問い合わせください。

memo

- ご入会は、au電話のご購入時のお申し込みに限ります。
- ご退会された場合は、次回のau電話のご購入時まで再入会はできません。
- 機種変更・端末増設などをされた場合、最新の販売履歴のあるau電話のみが本サービスの提供対象となります。
- au電話を譲渡・承継された場合、「安心ケータイサポートプラスLTE」の加入状態は譲受者に引き継がれます。
- 機種変更時・端末増設時などにより、新しいau電話をご購入いただいた場合、以前にご利用のau電話に対する「安心ケータイサポートプラス」[安心ケータイサポートプラスLTE]は自動的に退会となります。
- サービス内容は予告なく変更する場合があります。

■ au Nano IC Card 04について

au Nano IC Card 04は、auからお客様にお貸し出したものになります。紛失・破損の場合は、有償交換となりますので、ご注意ください。なお、故障と思われる場合、盗難・紛失の場合は、auショップもしくはPiPitまでお問い合わせください。

■ アフターサービスについて

アフターサービスについてご不明な点がございましたら、下記の窓口へお問い合わせください。

お客さまセンター(紛失・盗難時の回線停止のお手続きについて)

- 一般電話からは ☎0077-7-113(通話料無料)
- au電話からは 局番なしの113(通話料無料)
- 受付時間 24時間(年中無休)

安心ケータイサポートセンター(紛失・盗難・故障について)

- 一般電話/au電話からは ☎0120-925-919(通話料無料)
- 受付時間 9:00~21:00(年中無休)

オンライン修理受付(24時間受付)

※パソコン、スマートフォンからのみ受付可能

https://cs.kddi.com/support/n_login.html



- ・インターネット受付でのお申し込みは、「破損」「水濡れ」「盗難」「紛失」の場合が対象となります。自然故障(破損、水濡れなどの原因ではないが電源が入らない、画面が動かないなど)の場合は、問診が必要なためお電話での受付となります。
- ・インターネットでのお申し込みには、メールアドレスが必要です。

■ auアフターサービスの内容について

サービス内容			安心ケータイサポートプラスLTE	
			会員	非会員
交換用携帯電話機お届けサービス	自然故障	1年目	無料	補償なし
		2年目以降	お客様負担額 1回目:5,000円 2回目:8,000円	
	部分破損、水濡れ、全損、盗難、紛失			
預かり修理	自然故障	1年目	無料	無料
		2年目以降	無料(3年保証)	
	部分破損		お客様負担額 上限5,000円	実費負担
	水濡れ・全損		お客様負担額 10,000円	
盗難・紛失		補償なし	補償なし (機種変更対応)	

※金額はすべて税抜



交換用携帯電話機お届けサービス

◎ au電話がトラブルにあわれた際、お電話いただくことでご指定の送付先に交換用携帯電話機(同一機種・同一色)をお届けします。故障したままでお使いのau電話は、交換用携帯電話機がお手元に届いてから14日以内にこ返却ください。

◎ 本サービスをご利用された日を起算日として、1年間に2回までご利用可能です。本サービス申し込み時において過去1年以内に本サービスのご利用がない場合は1回目、ご利用がある場合は2回目となります。

※詳細はauホームページでご確認ください。

預かり修理

◎ お客様の故意・改造(分解改造・部品の交換・塗装など)による損害や故障の場合は補償の対象となりません。

◎ 外装ケースの汚れや傷、塗装のはがれなどによるケース交換は割引の対象となりません。

主な仕様

ディスプレイ	約5.0インチ、約●●万色、TFT全透過型 ●●×●●ドット(FHD)	
質量	約●●g	
充電時間(目安)	急速充電対応 卓上ホルダ (KYV32PUA)	約●●分
	共通ACアダプタ 05(別売)	約●●分
	共通DCアダプタ 03(別売)	約●●分
連続通話時間	国内	約●●分
	海外(GSM/ UMTS/LTE)	約●●分
連続待受時間	国内	約●●時間
	海外(GSM/ UMTS/LTE)	約●●時間
連続テザリング 時間	約●●分	
Wi-Fiテザリング 最大接続数	●●台	
サイズ (幅×高さ×厚さ)	約●●×●●×●●mm(最厚部約●●mm)	
内蔵メモリ容量*1	ROM:約16GB RAM:約2GB	
アウトカメラ有効画素数	約1,300万画素	
インカメラ有効画素数	約97万画素	
無線LAN(Wi-Fi [®])機能	IEEE802.11a/b/g/n/ac準拠	
Bluetooth [®] 機能	対応バージョン	Bluetooth [®] 標準規格Ver.4.0準拠*2
	出力	Bluetooth [®] 標準規格Class 1
	通信距離*3	見通しの良い状態で10m以内

Bluetooth®機能	対応プロファイル・機能 ^{※4}	SPP(Serial Port Profile) A2DP(Advanced Audio Distribution Profile) AVRCP(Audio/Video Remote Control Profile) HSP(Headset Profile) HFP(Hands-Free Profile) OPP(Object Push Profile) PBAP(Phone Book Access Profile) HID(Human Interface Device Profile) PAN(Personal Area Networking Profile) PAN-NAP(Personal Area Networking-Network Access Point) PAN USER(Personal Area Networking-User) HOGP(HID over GATT Profile) MAP(Message Access Profile) DUN(Dial-Up Networking Profile) ^{※5}
	使用周波数帯	2.4GHz帯
連続ワンセグ視聴時間		約●時間●●分

- ※1 データとアプリで保存領域を共有しているため、本体内の保存可能容量はアプリの使用容量により減少します。
- ※2 本製品およびすべてのBluetooth®機能搭載機器は、Bluetooth SIGが定めている方法でBluetooth®標準規格に適合していることを確認しており、認証を取得しています。ただし、接続する機器の特性や仕様によっては、操作方法が異なったり、接続してもデータのやりとりができない場合があります。
- ※3 通信機器間の障害物や電波状態により変化します。
- ※4 Bluetooth®機器同士の使用目的に応じた仕様のことで、Bluetooth®標準規格で定められています。
- ※5 一部のカーナビゲーションシステムのみに対応しています。ご利用にあたっては、auホームページをご参照ください。



◎ 連続通話時間・連続待受時間は、充電状態・気温などの使用環境・使用場所の電波状態・機能の設定などによって半分以下になることもあります。

携帯電話機の比吸収率(SAR)について

この機種BASICの携帯電話機は、国が定めた電波の人体吸収に関する技術基準および電波防護の国際ガイドラインに適合しています。

この携帯電話機は、国が定めた電波の人体吸収に関する技術基準[※]ならびに、これと同等な国際ガイドラインが推奨する電波防護の許容値を遵守するよう設計されています。この国際ガイドラインは世界保健機関(WHO)と協力関係にある国際非電離放射線防護委員会(ICNIRP)が定めたものであり、その許容値は使用者の年齢や健康状況に関係なく十分な安全率を含んでいます。

国の技術基準および国際ガイドラインは電波防護の許容値を人体に吸収される電波の平均エネルギー量を表す比吸収率(SAR: Specific Absorption Rate)で定めており、携帯電話機に対するSARの許容値は2.0W/kgです。この携帯電話機の側頭部におけるSARの最大値は●●●●W/kg、身体に装着した場合のSARの最大値は●●●●W/kgです。個々の製品によってSARに多少の差異が生じることもありますが、いずれも許容値を満足しています。

携帯電話機は、携帯電話基地局との通信に必要な最低限の送信電力になるよう設計されているため、実際に通話等を行っている状態では、通常SARはより小さい値となります。一般的には、基地局からの距離が近いほど、携帯電話機の出力は小さくなります。

この携帯電話機は、側頭部以外の位置でも使用可能です。キャリングケース等のアクセサリをご使用するなどして、身体から1.5センチ以上離し、かつその間に金属(部分)が含まれないようにしてください。このことにより、本携帯電話機が国の技術基準および電波防護の国際ガイドラインに適合していることを確認しています。

世界保健機関は、『携帯電話が潜在的な健康リスクをもたらすかどうかを評価するために、これまで20年以上にわたって多数の研究が行われてきました。今日まで、携帯電話使用によって生じるとされる、いかなる健康影響も確立されていません。』と表明しています。

さらに詳しい情報をお知りになりたい場合には世界保健機関のホームページをご参照ください。

http://www.who.int/docstore/peh-emf/publications/facts_press/fact_japanese.htm

SARIについて、さらに詳しい情報をお知りになりたい方は、下記のホームページをご参照ください。

- 総務省のホームページ
<http://www.tele.soumu.go.jp/j/ele/index.htm>
- 一般社団法人電波産業会のホームページ
<http://www.arib-emf.org/index02.html>
- auのホームページ
<http://www.au.kddi.com/>

※技術基準については、電波法関連省令(無線設備規則第14条の2)で規定されています。

知的財産権について

■ 商標について

本書に記載している会社名、製品名は、各社の商標または登録商標です。



Google、Google ロゴ、Android、Android ロゴ、Google Play、Google Play ロゴ、Play ミュージック、Playミュージック ロゴ、Playムービー、Playムービー ロゴ、Gmail、Gmail ロゴ、Google マップ、Google マップ ロゴ、ハングアウト、ハングアウト ロゴ、Google マップナビ、Googleマップナビ ロゴ、Google Chrome、Google Chromeロゴ、Google 音声検索、Google 音声検索 ロゴ、YouTube および YouTube ロゴは、Google Inc. の商標または登録商標です。

Microsoft®、Windows®およびWindows Vista®/Windows® 7/Windows® 8は米国Microsoft Corporationの米国およびその他の国における登録商標です。Microsoft® Windows® の正式名称は、Microsoft® Windows® Operating Systemです。

Microsoft®、Microsoft® Excel®、Microsoft® PowerPoint®、Windows Media®、Exchange®は、米国およびその他の国における米国Microsoft Corporationの登録商標または商標です。

Microsoft® Word、Microsoft® Officeは、米国Microsoft Corporationの商品名称です。

QRコードは株式会社デンソーウェーブの登録商標です。

ロヴィ、Rovi、Gガイド、G-GUIDE、Gガイドモバイル、G-GUIDE MOBILE、およびGガイド関連ロゴは、米国Rovi Corporationおよび/またはその関連会社の日本国内における商標または登録商標です。

microSD、microSDHC、microSDXCロゴはSD-3C、LLCの商標です。

Bluetooth®ワードマークおよびロゴは、Bluetooth SIG, Inc.が所有する登録商標であり、京セラ株式会社は、これら商標を使用する許可を受けています。

WiMAXは、WiMAXフォーラムの商標です。

Wi-Fi®, WPA®, Wi-Fi CERTIFIED ロゴ、Wi-Fi Protected Setup ロゴはWi-Fi Allianceの登録商標です。

Wi-Fi CERTIFIED™、Wi-Fi Protected SetupはWi-Fi Allianceの商標です。

FacebookおよびFacebookロゴはFacebook, Inc.の商標または登録商標です。

Twitter、TwitterロゴはTwitter, Inc. の商標または登録商標です。

「GREE」は、日本で登録されたGREE株式会社の登録商標または商標です。

本製品は株式会社セックのワンセグトータルソリューション「airCube for Android」を搭載しています。「airCube」は株式会社セックの登録商標です。

文字変換は、オムロンソフトウェア株式会社のiWnnIMEを使用しています。

iWnn IME©OMRON SOFTWARE Co., Ltd. 2009-2012 All Rights Reserved.

©2014 Comic Communication Co., Ltd. All rights reserved.

THIS PRODUCT IS LICENSED UNDER THE MPEG-4 VISUAL PATENT PORTFOLIO LICENSE FOR THE PERSONAL AND NON-COMMERCIAL USE OF A CONSUMER FOR (i) ENCODING VIDEO IN COMPLIANCE WITH THE MPEG-4 VISUAL STANDARD ("MPEG-4 VIDEO") AND/OR (ii) DECODING MPEG-4 VIDEO THAT WAS ENCODED BY A CONSUMER ENGAGED IN A PERSONAL AND NONCOMMERCIAL ACTIVITY AND/OR WAS OBTAINED FROM A VIDEO PROVIDER LICENSED BY MPEG LA TO PROVIDE MPEG-4 VIDEO. NO LICENSE IS GRANTED OR SHALL BE IMPLIED FOR ANY OTHER USE. ADDITIONAL INFORMATION INCLUDING THAT RELATING TO PROMOTIONAL, INTERNAL AND COMMERCIAL USES AND LICENSING MAY BE OBTAINED FROM MPEG LA, LLC. SEE [HTTP://WWW.MPEGLA.COM](http://www.mpegla.com).

- (1) ACCESS、ACCESSロゴ、NetFrontは、株式会社ACCESSの日本国、米国その他の国・地域における商標または登録商標です。
- (2) 本製品の一部分に、Independent JPEG Groupが開発したモジュールが含まれています。

「インテリジェントWi-Fi」「エフェクトプラス」「省電力ナビ」「スマートソニックレシーバー」は京セラ株式会社の登録商標です。

絵文字ソリューションパッケージ © OMRON SOFTWARE Co., Ltd. 2011 All Rights Reserved.

書体切り替えには、株式会社リムコーポレーションの「もじチェン」を使用しています。「もじチェン」は株式会社リムコーポレーションの登録商標です。本製品には、株式会社リムコーポレーションの書体を搭載しています。本製品には、株式会社モリサワの書体を搭載しています。

本製品には、絵文字画像として株式会社NTTドコモから利用許諾を受けた絵文字が含まれています。

本製品には赤外線通信機能としてイーグローバレッジ株式会社のDeepCore® 3.0Plus for Androidを搭載しています。Copyright© 2012 E-Globaledge Corp. All Rights Reserved.

静止画手ブレ補正機能には株式会社モルフォの「PhotoSolid」を採用しております。「PhotoSolid」は株式会社モルフォの登録商標です。

動画手ブレ補正機能には株式会社モルフォの「MovieSolid」を採用しております。「MovieSolid」は株式会社モルフォの登録商標です。

背景ぼかし画像生成技術には「Morpho Defocus」を採用しています。「Morpho Defocus」は株式会社モルフォの商標です。

シーン検出技術には株式会社モルフォの「PhotoScouter」を採用しております。「PhotoScouter」は株式会社モルフォの登録商標です。

超解像技術には「Morpho Super Resolution」を採用しています。「Morpho Super Resolution」は株式会社モルフォの商標です。

夜景ポートレート撮影向け合成技術には「Morpho Night Portrait」を採用しています。「Morpho Night Portrait」は株式会社モルフォの商標です。

最適画像抽出技術には株式会社モルフォの「Morpho Smart Select」を採用しております。「Morpho Smart Select」は株式会社モルフォの商標です。

画像エフェクト技術には株式会社モルフォの「Morpho Effect Library」を採用しております。「Morpho Effect Library」は株式会社モルフォの商標です。

HDR(High Dynamic Range) 技術には「Morpho HDR」を採用しています。「Morpho HDR」は株式会社モルフォの商標です。

「スカパー」、「スカパー/プレミアムサービスLink」ロゴ、「とるダビ」は、スカパーJSAT株式会社の登録商標または商標です。

その他社名および商品名は、それぞれ各社の登録商標または商標です。

この取扱説明書で説明されている本製品にインストールされているソフトウェアについては、お客様に使用権が許諾されています。本ソフトウェアのご使用に際しては、以下の点にご注意ください。

- (a) ソフトウェアのソースコードの全部または一部について、複製、頒布、改変、解析、リバースエンジニアリングまたは導出を行ってはなりません。
- (b) 法律や規則に違反して、ソフトウェアの全部または一部を輸出してはなりません。
- (c) ソフトウェアの商品性、特定目的への適合性、第三者知的財産権の非侵害などの黙示の保証を行うものではありません。

ただし、ソフトウェアに含まれている、GNU General Public License (GPL)、GNU Library/Lesser General Public License (LGPL) およびその他のオープンソースソフトウェアのライセンスに基づくソフトウェアならびに京セラ株式会社 が許諾を受けたソフトウェアのご使用に際しては、当該ソフトウェアのライセンス条件が優先して適用されます。

なお、オープンソースソフトウェアについては、以降に明示しております「オープンソースソフトウェアについて」をご確認ください。

■ オープンソースソフトウェアについて

本製品は、GNU General Public License (GPL)、GNU Library/Lesser General Public License (LGPL)、その他のオープンソースソフトウェアのライセンス条件が適用されるソフトウェアを含みます。GPL、LGPL およびその他のライセンスの具体的な条件については、本製品の「端末情報」からご参照いただけます。詳細については当社のホームページをご覧ください。

本製品には、京セラ株式会社 が著作権を有するソフトウェア及び京セラが許諾を受けたソフトウェアが含まれています。

本製品に含まれる、京セラ株式会社 がオープンソースソフトウェアの規格やライセンスに準拠し設計、開発したソフトウェアの著作権は京セラ株式会社 又は第三者が有しており、著作権法上認められた使用法及び当社が別途認めた使用法を除き、お客様は当社に無断で頒布、複製、改変、公衆送信等の使用を行うことはできません。

■ 輸出管理規制

本製品および付属品は、日本輸出管理規制（「外国為替及び外国貿易法」およびその関連法令）の適用を受ける場合があります。

また米国政府機関が定める米国輸出規制 (Export Administration Regulations、およびその他の関連法令)、その他の国の法令等の適用を受ける場合があります。本製品および付属品を直接的、または間接的とを問わず輸出および再輸出する場合は、お客様の責任および費用負担において必要となる手続きをお取りください。詳しい手続きについては経済産業省または米国商務省、その他関係機関へお問い合わせください。

■ Windowsの表記について

本書では各OS (日本語版) を以下のように略して表記しています。

- Windows 8は、Microsoft® Windows® 8、Microsoft® Windows® 8 Pro、Microsoft® Windows® 8 Enterpriseの略です。
- Windows 7は、Microsoft® Windows® 7 (Starter、Home Basic、Home Premium、Professional、Enterprise、Ultimate)の略です。
- Windows Vistaは、Microsoft® Windows Vista® (Home Basic、Home Premium、Business、Enterprise、Ultimate)の略です。



ご不要になったケータイや取扱説明書はお近くのauショップへ

大切な地球のために、
一人ひとりができること。

それは、たとえばケータイや取扱説明書のリサイクルという、とても身近なことから始められます。

ケータイの本体や電池に含まれている希少金属や、取扱説明書などの紙類はリサイクルすることができます。

取扱説明書などの紙類は古紙原料として、製紙会社で再生紙となり、次の印刷物に生まれ変わります。また、このリサイクルによる資源の売却金は、国内の森林保全活動に役立っています。

ご不要になったケータイや取扱説明書は、お近くのauショップへ。
みなさまのご協力をお願いいたします。

新しいケータイを
買った!!



使い終わったケータイと
取扱説明書は大切な資源。
リサイクル回収に出そう!

古いケータイと
取説
どうしよう?



1

回収しています



auショップへ
持って行こう!

リサイクル
お願いします!

使い終わったケータイに入ったデータは、バックアップや
消去がしっかりとできるので安心です。

2

原材料ごとに再資源化されて
新しい商品として店頭へ!

このケータイい〜な〜



取説も生まれかわるよ!

3



ご不要になったケータイや取扱説明書は
お近くのauショップへ

<http://www.au.kddi.com/mobile/recycle>

お問い合わせ先番号

お客さまセンター

総合・料金・操作方法について（通話料無料）

受付時間 9:00～20:00（年中無休）

一般電話からは

 0077-7-111

au電話からは

局番なしの157番

PRESSING ZERO WILL CONNECT YOU TO AN OPERATOR
AFTER CALLING 157 ON YOUR au CELLPHONE.

紛失・盗難時の回線停止のお手続き
について（通話料無料）

受付時間 24時間（年中無休）

一般電話からは

 0077-7-113

au電話からは

局番なしの113番

上記の番号がご利用にならない場合、下記の番号に
お電話ください。（無料）

 0120-977-033（沖縄を除く地域）

 0120-977-699（沖縄）

安心ケータイサポートセンター

紛失・盗難・故障について（通話料無料）

受付時間 9:00～21:00（年中無休）

一般電話／au電話から

 0120-925-919



有線サイトから
子供を守る!



やめましょう、
歩きスマホ。



取扱説明書リサイクルにご協力ください。

KDDIではこのマークのあるauショップで回収した
紙資源を、製紙会社と協力し、国内リサイクル活動
を行っています。



モバイル・リサイクル・ネットワーク
環境部 06-6401-7000に相談

携帯電話・PHS事業者は、環境を保護し、貴重
な資源を再利用するためお客様が不要と
なってお持ちになる電話機・電池・充電器を、
ブランド・メーカーを問わず  マークのある
お店で回収し、リサイクルを行っています。

2015年1月第1版

発売元: KDDI (株)・沖縄セルラー電話 (株)

製造元: 京セラ株式会社