

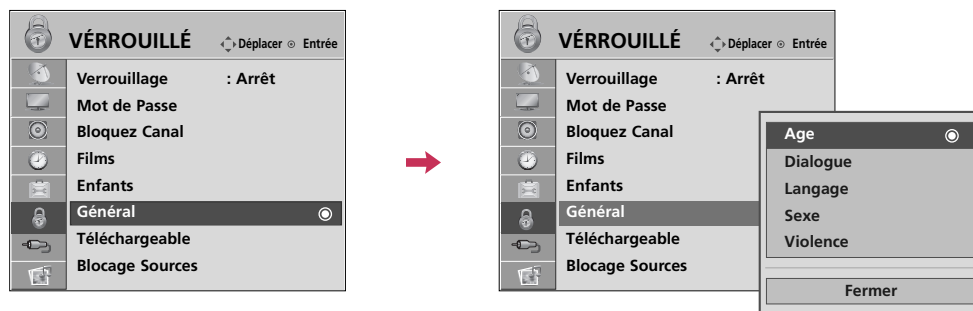

COMMANDE PARENTALE / CLASSEMENT

Classement des émissions - Pour les É.-U uniquement



Basé sur les classements, filtre certaines émissions télévisées que vous et votre famille ne souhaitez pas regarder.





1    Sélectionnez **VÉRROUILLÉ**

2  Entrer le mot de passe.

3  Sélectionnez **Général**.

4   Sélectionnez **Age, Dialogue, Langage, Sexe** ou **Violence**.

5   Sélectionner les options de blocage.

6  Retourner au menu précédent.

 Retourner à l'affichage télé.

- Age (s'applique à TV-G, TV-PG, TV-14, TV-MA)
- Dialogue (s'applique à TV-PG, TV-14)
- Langage (s'applique à TV-PG, TV-14, TV-MA)
- Sexe (s'applique à TV-PG, TV-14, TV-MA)
- Violence (s'applique à TV-PG, TV-14, TV-MA)

Système de classement en anglais - Pour le Canada uniquement

Sélection du système de classement en Anglais (Canada).

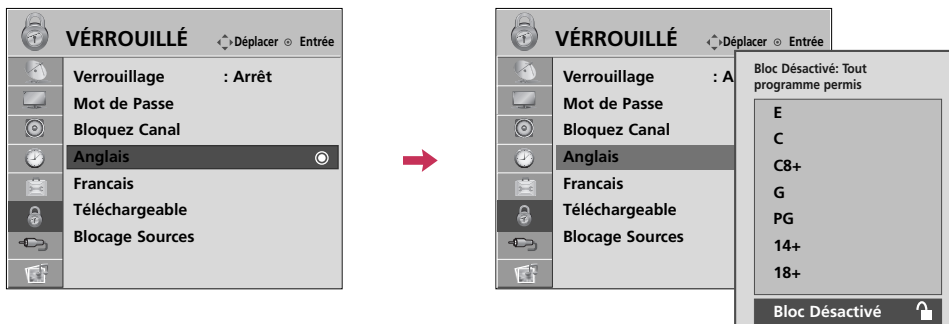



1    Sélectionnez **VÉROUILLÉ**

2  Entrer le mot de passe.

3  Sélectionnez **Anglais**.

4   Sélectionnez **E, C, C8+, G, PG, 14+, 18+** ou **Bloc Désactivé**.

5  Retourner au menu précédent.

 Retourner à l'affichage télé.







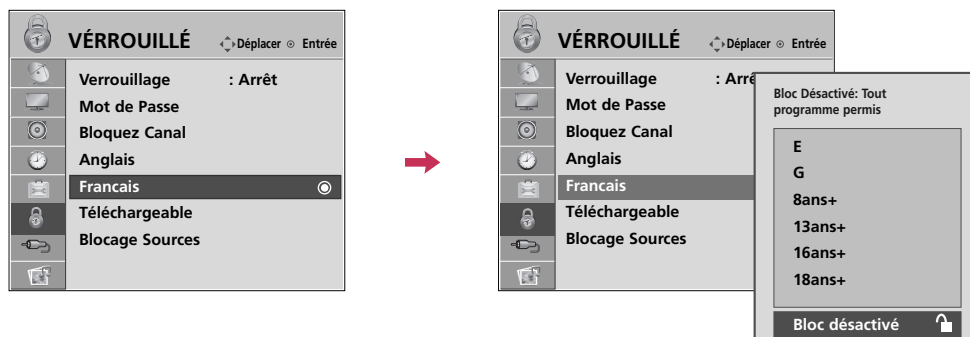

- E (Exemptés)
- C (Enfants)
- C8+ (Enfants de 8 ans et plus)
- G (Émissions générales, pour tout public)
- PG (Accord parental souhaitable)
- 14+ (Public de 14 ans et plus)
- 18+ (Émissions pour adulte)
- Bloc Désactivé (Filtrage désactivé)

COMMANDE PARENTALE /CLASSEMENT

Systeme de classement en français - Pour le Canada uniquement

Sélection du système de classement en français (Canada).



-    Sélectionnez **VÉROUILLÉ**
-  Entrer le mot de passe.
-  Sélectionnez **Français**.
-   Sélectionnez **E, G, 8ans+, 13ans+, 16ans+, 18ans+** ou **Bloc Désactivé**.
-  Retourner au menu précédent.
-  Retourner à l'affichage télé.

- E (Exemptés)
- G (Général)
- 8ans+ (Général-Ne convient pas aux enfants)
- 13ans+ (Ne convient pas aux moins de 13 ans)
- 16ans+ (Ne convient pas aux moins de 16 ans)
- 18ans+ (Pour adultes seulement)
- Bloc Désactivé (Tout programme permis)

TÉLÉCHARGEABLE

Il est possible que cette fonction soit disponible à l'avenir, uniquement pour les signaux de canal numérique. Cette fonction est uniquement disponible lorsque la télévision a reçu des données de classification de Région5.

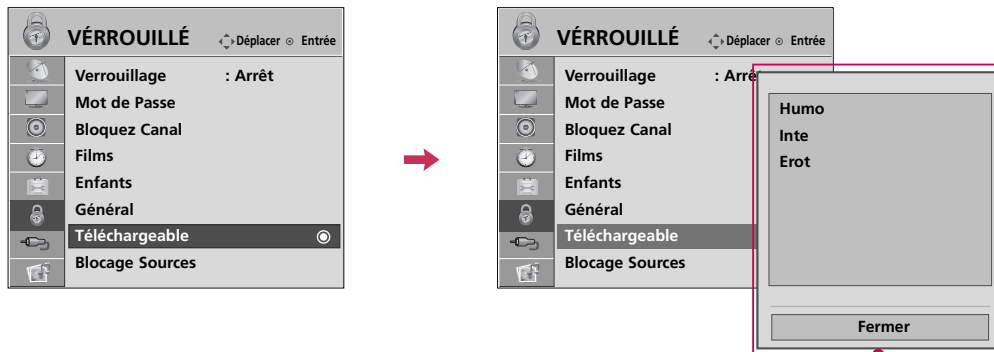



■ En fonction du tableau de classification, l'affichage à l'écran de votre télévision peut différer légèrement de ce qui est illustré dans ce guide.

1    Sélectionnez **VÉRROUILLÉ**

2  Entrer le mot de passe.

3  Sélectionnez **Téléchargeable**.

4   Sélectionnez l'option **Téléchargeable**.

5   Sélectionnez une des options et bloquez-la.

6  Retourner au menu précédent.

 Retourner à l'affichage télé.

COMMANDE PARENTALE / CLASSEMENT

BLOPAGE DE L'ENTRÉE EXTERNE

Vous permet de bloquer un signal.

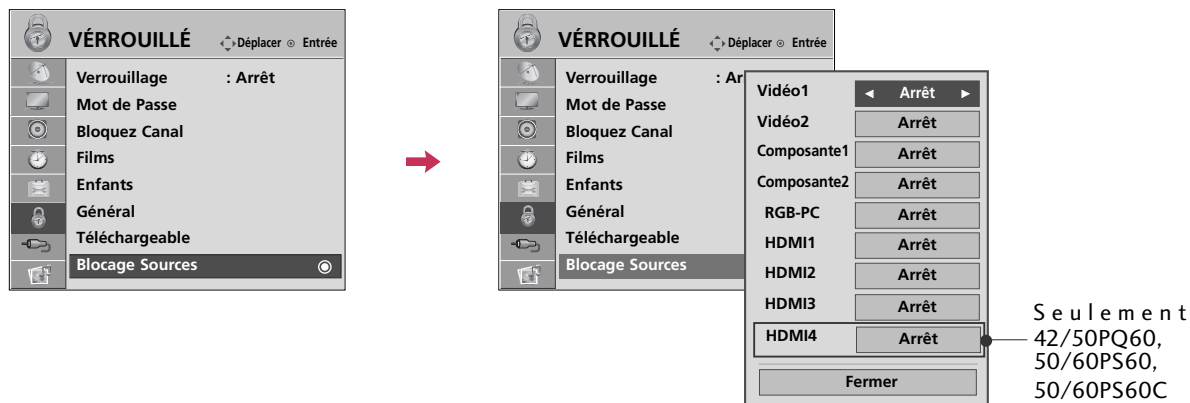

1    Sélectionnez **VÉROUILLÉ**

2  Entrer le mot de passe.

3  Sélectionnez **Blocage Sources**.

4   Sélectionner une source.

5  Sélectionnez **Marche** ou **Arrêt**.



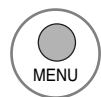



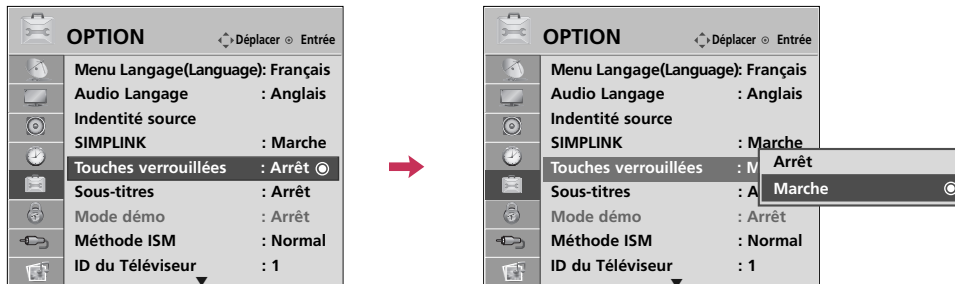

6  Retourner au menu précédent.



 Retourner à l'affichage télé.

TOUCHES VERROUILLÉES

Il est possible de régler le téléviseur de manière à ce que seule la télécommande puisse être utilisée. Cette fonction peut être utilisée afin de prévenir l'usage non autorisé en verrouillant les commandes du panneau frontal. Ce téléviseur est configuré de manière à mémoriser l'option ayant été utilisée en dernier, et ce, même lorsque vous l'éteignez.



-   Sélectionnez **OPTION**.
-   Sélectionnez **Touches verrouillées**.
-   Sélectionnez **Marche** ou **Arrêt**.
-  Retourner au menu précédent.
-  Retourner à l'affichage télé.

- Lorsque le verrouillage est activé, si le téléviseur est éteint, peser sur le bouton **INPUT**, **CH ▲**, **▼** de l'appareil ou les boutons **POWER**, **INPUT**, **CH ▲**, **▼** ou **Numériques** de la télécommande.
- Verrouillage en circuit, l'affichage '  Verrouillées' figure à l'écran si toute touche (sauf  /  (alimentation)) sur le panneau avant est pressée.

LISTE DE VÉRIFICATION DE DÉPANNAGE

L'opération ne fonctionne pas normalement.	
La télécommande ne fonctionne pas	<ul style="list-style-type: none"> ■ Assurez-vous qu'aucun objet n'interfère entre le poste de télévision et la télécommande. Assurez-vous que vous pointez la télécommande correctement vers le poste de télévision. ■ Assurez-vous d'avoir installé les batteries en respectant la polarité (+ vers +, - vers -). ■ Assurez-vous d'avoir sélectionné le bon mode de fonctionnement à distance : TV, VCR etc. ■ Remplacez les piles. *Cette fonction n'est pas disponible pour tous les modèles.
L'unité s'est éteinte subitement	<ul style="list-style-type: none"> ■ Est-ce qu'une mise en veille a été programmée? ■ Vérifiez les paramètres de gestion de l'alimentation. Coupure de courant. ■ D'entrée ou si la télécommande est inactive pendant 15 minutes.
L'image ne fonctionne pas.	
Pas d'image ni de son	<ul style="list-style-type: none"> ■ Vérifiez que le poste est allumé. ■ Essayez une autre chaîne. Le problème peut venir de la réception d'une chaîne particulière. ■ Le câble d'alimentation est-il correctement inséré dans la prise murale? ■ Vérifiez la direction et la location de votre antenne. ■ Contrôlez la prise de courant, branchez la prise de courant d'un autre appareil dans la prise dans laquelle la prise du poste de TV était branchée.
L'image apparaît lentement après la mise sous tension	<ul style="list-style-type: none"> ■ C'est normal, l'image est absente durant le processus de démarrage du produit. Veuillez contacter votre SAV, si l'image n'apparaît toujours pas après cinq minutes.
Pas de couleur ou couleur/image terne	<ul style="list-style-type: none"> ■ Réglez les couleurs dans les options de menu. ■ Respectez une distance suffisante entre le magnétoscope et le téléviseur. ■ Essayez une autre chaîne. Le problème peut venir de la réception d'une chaîne particulière. ■ Les connexions vidéo sont-elles correctes? ■ Activez n'importe quelle fonction pour restaurer la luminosité de l'image.
Lignes horizontales/verticales ou image tremblotante	<ul style="list-style-type: none"> ■ Recherchez les causes d'interférence comme un appareil ou un outil électrique.
Mauvaise réception de certaines chaînes	<ul style="list-style-type: none"> ■ La station ou le câble du poste rencontrent des problèmes, passez sur une autre chaîne. ■ Le signal de la station est faible, orientez l'antenne pour recevoir un signal plus fort. ■ Recherchez les possibles sources d'interférence.
Lignes ou stries sur l'image	<ul style="list-style-type: none"> ■ Contrôlez l'antenne (changez l'orientation de l'antenne).
Aucune image en connectant la prise HDMI	<ul style="list-style-type: none"> ■ Vérifiez la compatibilité du câble HDMI avec la version 1.3. Les câbles HDMI ne prennent pas en charge l'HDMI version 1.3, ils causent des scintillements ou aucun affichage. Dans ce cas, utilisez des câbles plus récents qui prennent en charge HDMI version 1.3.

Le son ne fonctionne pas.

Image correcte mais pas de son	<ul style="list-style-type: none">■ Appuyez sur les touches VOL ou VOLUME.■ Son en sourdine? Appuyez sur la touche MUTE.■ Essayez avec une autre chaîne. Le problème vient peut être de la réception d'une chaîne particulière.■ Les connexions audio sont-elles correctes?
Un haut-parleur ne produit aucun son	<ul style="list-style-type: none">■ Ajustez la balance Droite/gauche dans les options de menu.
Le poste émet un son inhabituel	<ul style="list-style-type: none">■ Un changement du degré d'humidité ou de la température du milieu ambiant peut provoquer ce genre de désagrément lorsque le produit est allumé ou éteint. Il ne s'agit pas d'un dysfonctionnement du produit.
Aucun son en connectant la prise HDMI/USB	<ul style="list-style-type: none">■ Vérifiez la compatibilité du câble HDMI avec la version 1.3■ Vérifiez la compatibilité du câble USB avec la version 2.0■ Utilisez un fichier MP3 normal. *Cette fonction n'est pas disponible pour tous les modèles.

Il y a un problème en mode PC. (s'applique au Mode PC uniquement)

Le signal est en dehors de la plage (format invalide)	<ul style="list-style-type: none">■ Réglez la résolution, la fréquence horizontale, ou la fréquence verticale.■ Vérifiez la source d'entrée.
Des lignes verticales ou des rayures en fond d'écran & du bruit horizontal & une position incorrecte	<ul style="list-style-type: none">■ Lancez la configuration automatique ou réglez l'horloge, la phase, ou la position H/V. (Option)
La couleur de l'écran est instable ou couleur unique	<ul style="list-style-type: none">■ Vérifier le câble.■ Réinstallez la carte vidéo du PC.

ENTRETIEN

Il est possible de prévenir les défaillances avant qu'elles surviennent. Un nettoyage régulier et assidu peut prolonger la durée de vie de votre téléviseur.

Attention: Veillez à mettre l'appareil hors tension et à débrancher le cordon d'alimentation avant de procéder au nettoyage.

Nettoyage de l'écran

- 1 Voici un truc pour empêcher la poussière de se déposer sur l'écran pendant un certain temps. Mouillez un chiffon doux avec de l'eau tiède. Ajoutez un peu de produit assouplissant ou de détergent liquide pour vaisselle sur le chiffon. Tordez le chiffon jusqu'à ce qu'il soit presque sec et utilisez-le pour essuyer l'écran.
- 2 Ne laissez pas l'eau s'accumuler sur l'écran. Laissez sécher avant de mettre le téléviseur sous tension.

Nettoyage du boîtier

- Pour enlever la poussière ou les saletés, essuyez le boîtier avec un chiffon doux non pelucheux.
- Ne mouillez pas le chiffon.

Absence prolongée

ATTENTION

- ▶ Si vous prévoyez ne pas utiliser votre téléviseur pour une longue période (comme des vacances), il est conseillé de débrancher le cordon d'alimentation afin de ne pas risquer que la foudre ou les surtensions n'endommagent l'appareil.

SPÉCIFICATIONS DE L'APPAREIL

MODÈLES		42PQ20 (42PQ20-UA)	50PQ20 (50PQ20-UA)	
Dimensions (Largeur x Hauteur x Profondeur)	Support y compris	40.5 x 28.3 x 12.1 pouces 1031.2 x 720.9 x 308.0 mm	47.9 x 32.2 x 13.8 pouces 1216.7 x 818.1 x 353.0 mm	
	Support non compris	40.5 x 25.8 x 3.1 pouces 1031.2 x 656.7 x 80.8 mm	47.9 x 29.8 x 3.2 pouces 1216.7 x 759.0 x 83.0 mm	
Poids	Support y compris	54.6 livres / 24.8 kg	74.2 livres / 33.7 kg	
	Support non compris	50.0 livres / 22.7 kg	68.7 livres / 31.2 kg	
MODÈLES		42PQ30, 42PQ31, 42PQ30C (42PQ30-UA, 42PQ30-UD, 42PQ31-UD, 42PQ30C-UA)	50PQ30, 50PQ31, 50PQ30C (50PQ30-UA, 50PQ30-UD, 50PQ31-UD, 50PQ30C-UA)	
Dimensions (Largeur x Hauteur x Profondeur)	Support y compris	40.5 x 28.3 x 12.1 pouces 1031.2 x 720.9 x 308.0 mm	47.9 x 32.2 x 13.8 pouces 1216.7 x 818.1 x 353.0 mm	
	Support non compris	40.5 x 25.8 x 3.1 pouces 1031.2 x 656.7 x 80.8 mm	47.9 x 29.8 x 3.2 pouces 1216.7 x 759.0 x 83.0 mm	
Poids	Support y compris	54.6 livres / 24.8 kg	74.2 livres / 33.7 kg	
	Support non compris	50.0 livres / 22.7 kg	68.7 livres / 31.2 kg	
MODÈLES		42PQ60 (42PQ60-UA)	50PQ60 (50PQ60-UA)	
Dimensions (Largeur x Hauteur x Profondeur)	Support y compris	40.9 x 28.5 x 12.1 pouces 1040.8 x 725.8 x 308.0 mm	48.3 x 32.4 x 13.8 pouces 1228.8 x 824.6 x 353.0 mm	
	Support non compris	40.9 x 26.3 x 3.0 pouces 1040.8 x 669.2 x 76.8 mm	48.3 x 30.3 x 3.1 pouces 1228.8 x 772.0 x 78.9 mm	
Poids	Support y compris	55.7 livres / 25.3 kg	77.1 livres / 35.0 kg	
	Support non compris	51.3 livres / 23.3 kg	71.6 livres / 32.5 kg	
MODÈLES		50PS30 (50PS30-UB)	50PS60, 50PS60C (50PS60-UA, 50PS60C-UA)	60PS60, 60PS60C (60PS60-UA, 60PS60C-UA)
Dimensions (Largeur x Hauteur x Profondeur)	Support y compris	47.9 x 32.2 x 13.8 pouces 1216.7 x 818.1 x 353.0 mm	48.3 x 32.4 x 13.8 pouces 1228.8 x 824.6 x 353.0 mm	57.6 x 38.6 x 15.5 pouces 1465.4 x 982.6 x 395.5 mm
	Support non compris	47.9 x 29.8 x 3.2 pouces 1216.7 x 759.0 x 83.0 mm	48.3 x 30.3 x 3.1 pouces 1228.8 x 772.0 x 78.9 mm	57.6 x 35.5 x 3.2 pouces 1465.4 x 903.2 x 82.1 mm
Poids	Support y compris	78.0 livres / 35.4 kg	80.0 livres / 36.3 kg	113.0 livres / 51.3 kg
	Support non compris	72.3 livres / 32.8 kg	74.5 livres / 33.8 kg	100.3 livres / 45.5 kg
Alimentation requise Système de télévision Programmation Impédance de l'antenne externe		AC100-240V ~ 50/60Hz NTSC-M, ATSC, 64 & 256 QAM VHF 2 à 13, UHF 14 à 69, CATV 1 à 135, DTV 2 à 69, CADTV 1 à 135 75 ohm		
Environnemental	Température de fonctionnement Humidité de fonctionnement	32 ~ 104°F (0 ~ 40°C) Inférieure à 80%		
	Température de stockage Humidité de stockage	-4 ~ 140°F (-20 ~ 60°C) Inférieure à 85%		

■ Les spécifications qui figurent ci-dessus peuvent être modifiées sans préavis.

RÉGLAGE DE LA TÉLÉCOMMANDE

(Cette fonction n'est pas disponible pour tous les modèles.)

La télécommande universelle fournie peut être programmée de façon à commander la plupart des appareils contrôlables à distance.

Notez toutefois qu'il se peut que la télécommande ne puisse pas commander tous les modèles appartenant à d'autres marques.

Programmation d'un code à distance

- 1** Essai de votre télécommande.
Pour vérifier si votre télécommande peut commander d'autres appareils sans nécessiter de programmation, allumez un appareil (par exemple un appareil **STB**), dirigez la télécommande vers l'appareil et appuyez sur la touche MODE correspondante (par exemple **STB**). Appuyez sur les touches **POWER** et **CH** ^ v pour vérifier si l'appareil répond. Si l'appareil ne répond pas, la télécommande doit être programmée pour commander l'appareil.
- 2** Allumez l'appareil que vous désirez programmer et appuyez sur la touche correspondante (par exemple **STB**) de la télécommande. La touche de la télécommande qui correspond à l'appareil s'allume.
- 3** Appuyez simultanément sur les touches **MENU** et **MUTE** pour pouvoir entrer le code dans la télécommande.
- 4** Entrez le numéro de code à l'aide du clavier numérique de la télécommande. Le code de programmation correspondant à l'appareil se trouve dans les pages suivantes. S'il s'agit du bon code, l'appareil s'éteindra.
- 5** Appuyez sur la touche **MENU** pour enregistrer le code.
- 6** Essayez les fonctions de la télécommande afin de vérifier si l'appareil répond de façon appropriée. Dans le cas contraire, reprenez à partir de l'étape 2.

Code de programmation

Magnétoscopes

Marque	Codes	Marque	Codes	Marque	Codes
AIWA	034	MAGNAVOX	031 033 034 041	SAMSUNG	032 040 102 104
AKAI	016 043 046 124		067 068		105 107 109 112
	125 146	MARANTZ	012 031 033 067		113 115 120 122
AMPRO	072		069		125
ANAM	031 033 103	MARTA	101	SANSUI	022 043 048 135
AUDIO DYNAMICS	012 023 039 043	MATSUI	027 030	SANYO	003 007 010 014
BROKSONIC	035 037 129	MEI	031 033		102 134
CANON	028 031 033	MEMOREX	003 010 014 031	SCOTT	017 037 112 129
CAPEHART	108		033 034 053 072		131
CRAIG	003 040 135		101 102 134 139	SEARS	003 008 009 010
CURTIS MATHES	031 033 041	MGA	045 046 059		013 014 017 020
DAEWOO	005 007 010 064	MINOLTA	013 020		031 042 073 081
	065 108 110 111	MITSUBISHI	013 020 045 046	SHARP	031 054 149
	112 116 117 119		049 051 059 061	SHINTOM	024
DAYTRON	108		151	SONY	003 009 031 052
DBX	012 023 039 043	MTC	034 040		056 057 058 076
DYNATECH	034 053	MULTITECH	024 034		077 078 149
ELECTROHOME	059	NEC	012 023 039 043	SOUNDESIGN	034
EMERSON	006 017 025 027		048	STS	013
	029 031 034 035	NORDMENDE	043	SYLVANIA	031 033 034 059
	036 037 046 101	OPTONICA	053 054		067
	129 131 138 153	PANASONIC	066 070 074 083	SYMPHONIC	034
FISHER	003 008 009 010		133 140 145	TANDY	010 034
FUNAI	034	PENTAX	013 020 031 033	TATUNG	039 043
GE	031 033 063 072		063	TEAC	034 039 043
	107 109 144 147	PHILCO	031 034 067	TECHNICS	031 033 070
GO VIDEO	132 136	PHILIPS	031 033 034 054	TEKNIKA	019 031 033 034
HARMAN KARDON	012 045		067 071 101		101
HITACHI	004 018 026 034	PILOT	101	THOMAS	034
	043 063 137 150	PIONEER	013 021 048	TMK	006
INSTANTREPLAY	031 033	PORTLAND	108	TOSHIBA	008 013 042 047
JCL	031 033	PULSAR	072		059 082 112 131
JCPENNY	012 013 015 033	QUARTZ	011 014	TOTEVISION	040 101
	040 066 101	QUASAR	033 066 075 145	UNITECH	040
JENSEN	043	RCA	013 020 033 034	VECTOR RESEARCH	012
JVC	012 031 033 043		040 041 062 063	VICTOR	048
	048 050 055 060		107 109 140 144	VIDEO CONCEPTS	012 034 046
	130 150 152		145 147	VIDEOSONIC	040
KENWOOD	014 034 039 043	REALISTIC	003 008 010 014	WARDS	003 013 017 024
	047 048		031 033 034 040		031 033 034 040
LG (GOLDSTAR)	001 012 013 020		053 054 101	YAMAHA	012 034 039 043
	101 106 114 123	RICO	058	ZENITH	034 048 056
LLOYD	034	RUNCO	148		058 072 080 101
LXI	003 009 013 014	SALORA	014		
	017 034 101 106				
MAGIN	040				

HDSTB

Marque	Codes	Marque	Codes	Marque	Codes
ALPHASTAR DSR	123	HOUSTON TRACKER	033 037 039 051	PROSAT	072
AMPLICA	050		057 104	RCA	066 106
BIRDVIEW	051 126 129	HUGHES	068	REALISTIC	043 074
CHANNEL MASTER	013 014 015 018	JANIEL	060 147	SAMSUNG	123
	036 055	JERROLD	061	SATELLITE SERVICE CO	028 035 047 057
CHAPARRAL	008 009 012 077	KATHREIN	108		085
CITOH	054	LEGEND	057	SCIENTIFIC ATLANTA	032 138
CURTIS MATHES	050 145	LG	001	SONY	103
DRAKE	005 006 007 010	LUTRON	132	STARCAST	041
	011 052 112 116	LUXOR	062 144	SUPER GUIDE	020 124 125
	141	MACOM	010 059 063 064	TEECOM	023 026 075 087
DX ANTENNA	024 046 056 076		065		088 090 107 130
ECHOSTAR	038 040 057 058	MEMOREX	057		137
	093 094 095 096	NEXTWAVE	028 124 125	TOSHIBA	002 127
	097 098 099 100	NORSAT	069 070	UNIDEN	016 025 042 043
	122	PACE SKY SATELLITE	143		044 045 048 049
ELECTRO HOME	089	PANASONIC	060 142		078 079 080 086
EUROPLUS	114	PANSAT	121		101 135 136
FUJITSU	017 021 022 027	PERSONAL CABLE	117	VIEWSTAR	115
	133 134	PHILIPS	071	WINEGARD	128 146
GENERAL INSTRUMENT	003 004 016 029	PICO	105	ZENITH	081 082 083 084
	031 059 101	PRESIDENT	019 102		091 120
HITACHI	139 140	PRIMESTAR	030 110 111		

DVD

Marque	Codes	Marque	Codes	Marque	Codes
APEX DIGITAL	022	MITSUBISHI	002	RCA	005 006
DENON	020 014	NAD	023	SAMSUNG	011 015
GE	005 006	ONKYO	008 017	SONY	007
HARMAN KARDON	027	PANASONIC	003 009	THOMPSON	005 006
JVC	012	PHILIPS	013	TOSHIBA	019 008
LG	001 010 016 025	PIONEER	004 026	YAMAHA	009 018
MAGNAVOX	013	PROCEED	021	ZENITH	010 016 025
MARANTZ	024	PROSCAN	005 006		

CODES IR

1. Comment brancher

- Brancher la télécommande à fil sur la prise télécommande du TV.

2. Code IR de la télécommande

■ Sortie onde

Impulsion simple, modulée avec signal 37.917KHz à 455KHz

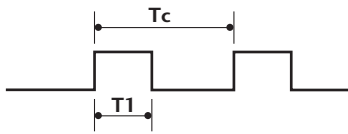

Fréquence porteuse
 $FCAR = 1/Tc = fOSC/12$
 Rapport = $T1/Tc = 1/3$

■ Configuration d'image

1 re image

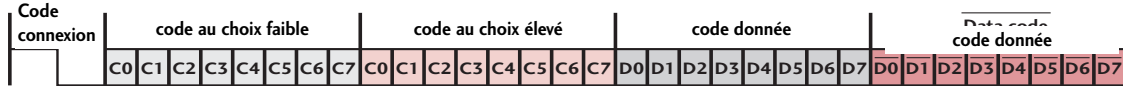

Répéter image

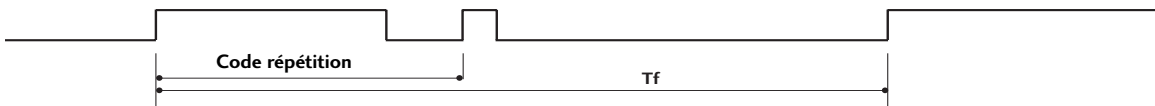

■ Code connexion

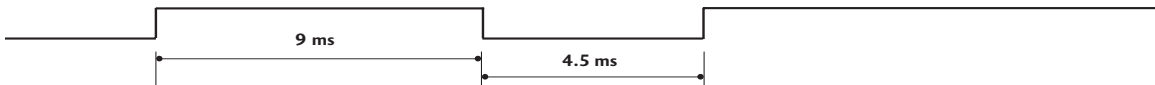

■ Code répétition

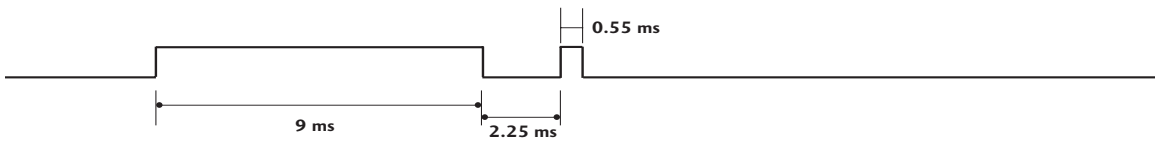

■ Intervalle image : Tf

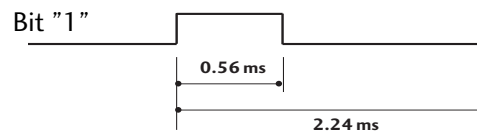
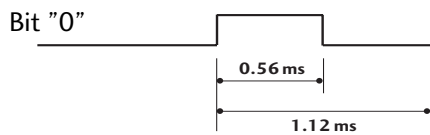

■ Intervalle image: Tf

L'onde est transmise tant que la touche est pressée.

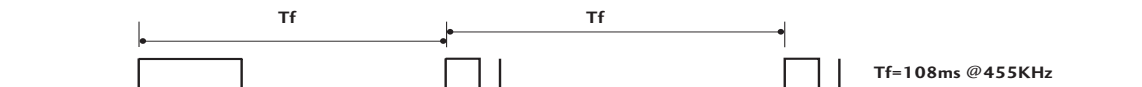

ANNEXE

Code (Hexa)	Fonction	Remarque	Code (Hexa)	Fonction	Remarque
08	POWER	Touche télécommande (alimentation marche-arrêt)	D6	TV	Code IR discret
45	Q.MENU	Touche télécommande			(sélection entrée TV)
43	MENU	Touche télécommande	C4	POWER ON	Code IR discret
0B	INPUT	Touche télécommande			(marche seulement)
10-19	Numériques 0-9	Touche télécommande	C5	POWER OFF	Code IR discret
4C	- Tired(List)	Touche télécommande			(arrêt seulement)
1A	FLASHBK	Touche télécommande	5A	Vidéo1	Code IR discret
09	MUTE	Touche télécommande			(sélection entrée Vidéo1)
02	VOL +	Touche télécommande	D0	Vidéo2	Code IR discret
03	VOL -	Touche télécommande			(sélection entrée Vidéo2)
00	CH ^	Touche télécommande	BF	COMPOSANTE1	Code IR discret
01	CH v	Touche télécommande			(sélection entrée Composante1)
1E	FAV	Touche télécommande	D4	COMPOSANTE2	Code IR discret
40	^	Touche télécommande			(sélection entrée Composante2)
41	v	Touche télécommande	D5	RGB-PC	Code IR discret
07	<	Touche télécommande			(sélection entrée RGB-PC)
06	>	Touche télécommande	CE	HDMI1	Code IR discret
44	ENTER	Touche télécommande			(sélection entrée HDMI1)
28	RETURN	Touche télécommande	CC	HDMI2	Code IR discret
7E	SIMPLINK	Touche télécommande			(sélection entrée HDMI2)
30	AV MODE	Touche télécommande	E9	HDMI3	Code IR discret
79	RATIO	Touche télécommande			(sélection entrée HDMI3)
65	FREEZE	Touche télécommande	DA	HDMI4	Code IR discret
95	ENERGY	Touche télécommande			(sélection entrée HDMI4)
AA	Info	Touche télécommande	76	Ratio 4:3	Code IR discret
72	ROUGE	Touche télécommande			(seulement mode 4:3)
71	VERT(Stop ■)	Touche télécommande	77	Ratio 16:9	Code IR discret
63	JAUNE (Play ►)	Touche télécommande			(seulement mode 16:9)
61	BLEU (Pause II)	Touche télécommande	AF	Ratio Zoom	Code IR discret
8E	FF ►►	Touche télécommande			(seulement mode Zoom1)
8F	Rew ◀◀	Touche télécommande			

Seulement 42/50PQ60,
50/60PS60, 50/60PS60C

* Utilisez la fonctionnalité en fonction de votre modèle.

COMMANDE EXTERNE PAR LE BIAIS DU RS-232C

Le port RS-232C vous permet de brancher la prise d'entrée RS-232C à un appareil de commande externe (comme un ordinateur ou un système de commande audiovisuel) pour commander les fonctions du téléviseur par un dispositif externe.

- Remarque: Le port RS-232C de cette unité est conçu pour être utilisé par du matériel et des logiciels RS-232C offerts par des tiers.

Les instructions ci-dessous sont fournies pour vous aider à programmer le logiciel ou pour en vérifier la fonctionnalité à l'aide du logiciel Telenet.

Réglage RS-232C

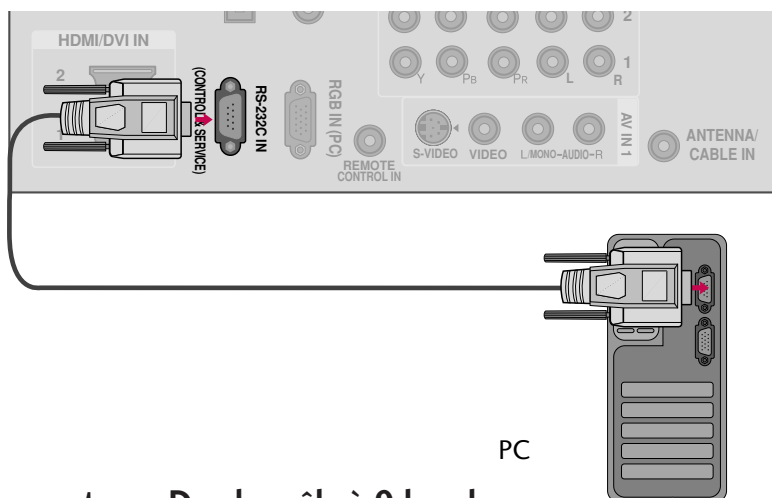

Type de connecteur ; D-sub, mâle à 9 broches

No.	Nom de la broche
1	Aucune connexion
2	RXD (donnée reçue)
3	TXD (donnée envoyée)
4	DTR (côté DTE prêt)
5	GND
6	DSR (côté DCE prêt)
7	RTS (prêt à envoyer)
8	CTS (prêt à envoyer)
9	Aucune connexion

Paramètres de communication

- Taux baud : 9600 bps (UART)
- Longueur de donnée : 8 bits
- Parité : aucune
- Bit d'arrêt : 1 bit
- Code de communication : ASCII
- Utiliser un câble croisé (renversé).

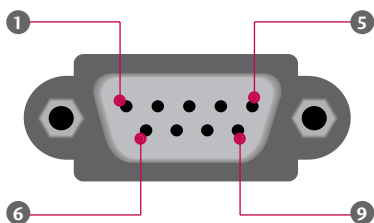

Configurations RS-232C

N'importe quel câble indiqué ci-dessous peut être utilisé.

Configurations à 7 fils (Câble série NULL modem femelle-femelle)

	PC	TV	
RXD	2	3	TXD
TXD	3	2	RXD
GND	5	5	GND
DTR	4	6	DSR
DSR	6	4	DTR
RTS	7	8	CTS
CTS	8	7	RTS

D-Sub 9 D-Sub 9

Configurations à 3 fils (pas de standard)

	PC	TV	
RXD	2	3	TXD
TXD	3	2	RXD
GND	5	5	GND
DTR	4	6	DTR
DSR	6	4	DSR
RTS	7	7	RTS
CTS	8	8	CTS

D-Sub 9 D-Sub 9

Réglage identification

Utiliser cette fonction pour spécifier un numéro d'identification du téléviseur.

Voir Planification donnée réelle.

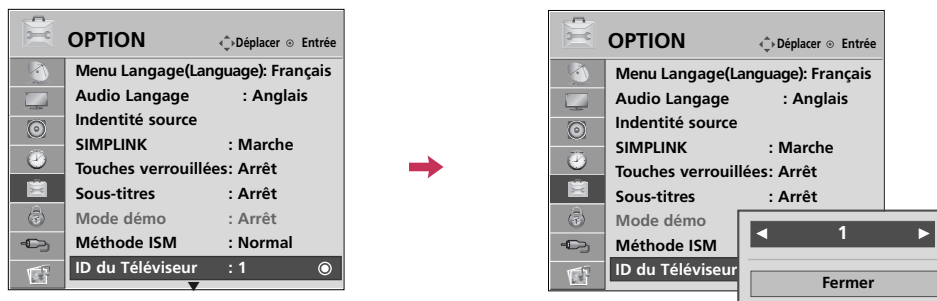

- 1 Sélectionnez **OPTION**.
- 2 Sélectionnez **ID du Téléviseur**.
- 3 Choisir le numéro désiré.
La gamme de réglage est de 1 à 99.
- 4 Retourner au menu précédent.
- Retourner à l'affichage télé.

- Planification donnée réelles
- 0 : Étape 0
- ⋮
- A : Étape 10 (Identité TV 10)
- ⋮
- F : Étape 15 (Identité TV 15)
- 10 : Étape 16 (Identité TV 16)
- ⋮
- 63 : Étape 99 (Identité TV99)
- 64 : Étape 100

Liste de référence de commande

	COMMANDE1	COMMANDE2	Donnée (hexadécimale)		COMMANDE1	COMMANDE2	Donnée (hexadécimale)
01. Alimentation	k	a	00 ~ 01	13. Verrouillage télécommande	k	m	00 ~ 01
02. Sélection entrée	x	b	(▶ p.112)	14. Aiguës	k	r	00 ~ 64
03. Allongement	k	c	(▶ p.112)	15. Basses	k	s	00 ~ 64
04. Sourdine écran	k	d	00 ~ 01	16. Équilibre	k	t	00 ~ 64
05. Volume sourdine	k	e	00 ~ 01	17. Température de Couleur	k	u	00 ~ 02
06. Volume	k	f	00 ~ 64	18. Méthode ISM	j	p	(▶ p.113)
07. Contraste	k	g	00 ~ 64	19. Économique	j	q	00 ~ 01
08. Brillance	k	h	00 ~ 64	20. Configuration auto	j	u	(▶ p.113)
09. Couleur	k	i	00 ~ 64	22. Ajout/suppression canal	m	b	00 ~ 01
10. Teinte	k	j	00 ~ 64	23. Clé	m	c	(▶ p.114)
11. Netteté	k	k	00 ~ 64				
12. Sélection affichage à l'écran	k	l	00 ~ 01				

	COMMANDE1	COMMANDE2	Donnée0 (Hexadécimale)	Donnée1 (Hexadécimale)	Donnée2 (Hexadécimale)	Donnée3 (Hexadécimale)	Donnée4 (Hexadécimale)	Donnée5 (Hexadécimale)
21. Syntonisation Canal	m	a	Programme Physique Haut	Principal Programme Bas	Principal Bas	Secondair e Haut	Secondair e Bas	Attribut

Protocole de transmission / réception

Transmission

[Commande1][Commande2][][ID du Téléviseur][][Donné][Cr]

[Commande 1] : Première commande pour contrôler l'appareil. (j, k, m ou x)

[Commande 2] : Seconde commande pour contrôler l'appareil.

[ID du Téléviseur] : pour régler l'identification pour choisir le numéro désiré pour l'ordinateur au menu réglage. Gamme de 1 à 00. En sélectionnant 0, chaque appareil branché sur le téléviseur est contrôlé. Régler comme indiqué (1 à 99) au menu et une décimale hexagonale (0x0 à 0x63) au protocole de transmission/réception.

[Donnée] : Pour transmettre donnée de commande.

Transmet 'FF' pour lire la position de la commande

* Dans ce modèle, TV n'enverra pas la statut en mode attente.

[Cr] : Retour de chariot

Code ASCII '0x0D'

[] : Code ASCII 'espace (0x20)'

Reconnaissance

[Commande2][][ID du Téléviseur][][OK][Donné][x]

Le moniteur transmet ACK (reconnaissance) en fonction de ce format au moment de recevoir des données normales. À ce moment, si la donnée est en mode lecture, elle indique la donnée de position actuelle. Si en mode écriture, elle retourne la donnée de l'ordinateur.

* Dans ce modèle, TV n'enverra pas la statut en mode attente.

* Format de données

[Commande 2] : Utilisation comme commande.

[ID du Téléviseur] : Utilisation le petite caractère, si ID du Téléviseur est 10, il enverra '0', 'a'.

[Donnée] : Utilisation le petite caractère, si donnée est 0 x ab, il enverra 'a', 'b'.

[OK] : Utilisation le grand caractère.

Reconnaissance erreur

[Commande2][][ID du Téléviseur][][NG][Donné][x]

Le moniteur transmet ACK en fonction de ce format au moment de recevoir une donnée anormale depuis les fonctions non viables ou erreurs de communication.

Donnée1: code illégal

Donnée2: fonction non supportée

Donnée3: attendre plus

* Dans ce modèle, TV n'enverra pas la statut en mode attente.

* Format de données

[Commande 2] : Utilisation comme commande.

[ID du Téléviseur] : Utilisation le petite caractère, si ID du Téléviseur est 10, il enverra '0', 'a'.

[Donnée] : Utilisation le petite caractère, si donnée est 0 x ab, il enverra 'a', 'b'.

[NG] : Utilisation le grand caractère.

01. Alimentation (Commande: k a)

Contrôle marche arrêt TV

Transmission [k][a][][ID du Téléviseur][][Donnée][Cr]

Donnée 0 : Arrêt Donnée 1 : Marche

Reconnaissance [a][][ID du Téléviseur][][OK/NG][Donnée][x]

* De même, si d'autres fonctions transmettent une donnée FF en fonction de ce format, le retour de donnée reconnue présente la position de chaque fonction.

* Dans ce modèle, la TV enverra le reconnaissance après puissance sur traiter l'accomplissement.

Il pourrait y a un moment retardent entre la commande et la reconnaissance.

02. Sélection entrée (Commande: x b)

Pour sélectionner source entrée du TV.

Transmission [x][b][][ID du Téléviseur][][Donnée][Cr]

Donnée 00: DTV (Antenne) Donnée 01: DTV (Cable)
 Donnée 10: Analogue (Antenne) Donnée 11: Analogue (câble)
 Donnée 20: Vidéo1 Donnée 21: Vidéo2
 Donnée 40: Composante 1 Donnée 41: Composante 2
 Donnée 60: RGB-PC Donnée 90: HDMI1
 Donnée 91: HDMI2 Donnée 92: HDMI3
 Donnée 93: HDMI4 (Seulement 42/50PQ60, 50/60PS60, 50/60PS60C)

Reconnaissance [b][][ID du Téléviseur][][OK/NG][Donnée][x]

03. Allongement (Commande: k c)

Règle le format écran.

Transmission [k][c][][ID du Téléviseur][][Donnée][Cr]

Donnée 01: 4:3 09: Selon source
 02: 16:9 10: Zoom cinéma (1)
 04: Zoom ⋮
 06: Par programme 1f: Zoom cinéma (16)

Reconnaissance [c][][ID du Téléviseur][][OK/NG][Donnée][x]

04. Sourdine écran (Commande: k d)

Pour sélectionner sourdine marche-arrêt.

Transmission [k][d][][ID du Téléviseur][][Donnée][Cr]

Donnée 00: Arrêt (image marche), Video-out Mute off
 Donnée 01: Marche (image arrêt)
 Donnée 10: Video-out Mute on

Reconnaissance [d][][ID du Téléviseur][][OK/NG][Donnée][x]

* En cas de sortie vidéo en mode silence, l'affichage d'écran (OSD) sera opérationnel sur la télévision. Mais, en cas d'écran en mode silence, la télévision n'effectuera aucun affichage à l'écran (OSD).

05. Volume sourdine (Commande: k e)

Contrôle volume sourdine marche-arrêt.

Utiliser aussi la touche MUTE sur la télécommande.

Transmission [k][e][][ID du Téléviseur][][Donnée][Cr]

Donnée 00: Volume sourdine marche (Volume arrêt)

Donnée 01: Volume sourdine arrêt (Volume marche)

Reconnaissance [e][][ID du Téléviseur][][OK/NG][Donnée][x]

06. Volume (Commande: k f)

Règle le contrôle.

Utiliser aussi les touches volumes sur la télécommande.

Transmission [k][f][][ID du Téléviseur][][Donnée][Cr]

Donnée Min: 00 ~ Max: 64 (*Transmis par hexadécimal code)

*Voir planification de donnée réelle: ► p.110.

Reconnaissance [f][][ID du Téléviseur][][OK/NG][Donnée][x]

07. Contraste (Commande: k g)

Règle le contraste.

Aussi par le menu image.

Transmission [k][g][][ID du Téléviseur][][Donnée][Cr]

Donnée Min: 00 ~ Max: 64 (*Transmis par hexadécimal code)

*Voir planification de donnée réelle: ► p.110.

Reconnaissance [g][][ID du Téléviseur][][OK/NG][Donnée][x]

08. Brillance (Commande: k h)

Règle la brillance.

Aussi par le menu image.

Transmission [k][h][][ID du Téléviseur][][Donnée][Cr]

Donnée Min: 00 ~ Max: 64 (*Transmis par hexadécimal code)

*Voir planification de donnée réelle: ► p.110.

Reconnaissance [h][][ID du Téléviseur][][OK/NG][Donnée][x]

09. Couleur (Commande: k i)

Règle la couleur.

Aussi par le menu image.

Transmission [k][i][][ID du Téléviseur][][Donnée][Cr]

Donnée Min: 00 ~ Max: 64 (*Transmis par hexadécimal code)

*Voir planification de donnée réelle: ► p.110.

Reconnaissance [i][][ID du Téléviseur][][OK/NG][Donnée][x]

10. Teinte (Commande: k j)

Règle la teinte.

Aussi par le menu image

Transmission [k][j][][ID du Téléviseur][][Donnée][Cr]

Donnée Min: 00 ~ Max: 64 (*Transmis par hexadécimal code)

*Voir planification de donnée réelle: ► p.110.

Acknowledgement [j][][Set ID][][OK/NG][Data][x]

11. Netteté (Command: k k)

Règle la netteté.

Aussi par le menu image.

Transmission [k][k][][ID du Téléviseur][][Donnée][Cr]

Donnée Min: 00 ~ Max: 64 (*Transmis par hexadécimal code)

*Voir planification de donnée réelle: ► p.110.

Reconnaissance [k][][ID du Téléviseur][][OK/NG][Donnée][x]

12. Sélection affichage à l'écran (Commande: k l)

Sélectionne marche-arrêt.

Transmission [k][l][][ID du Téléviseur][][Donnée][Cr]

Donnée 00: OSD Arrêt Donnée 01: OSD Marche

Reconnaissance [l][][ID du Téléviseur][][OK/NG][Donnée][x]

13. Verrouillage télécommande (Commande: k m)

Verrouille la télécommande et le panneau avant.

Transmission [k][m][][ID du Téléviseur][][Donnée][Cr]

Donnée 00: Verrouillage arrêt

Donnée 01: Verrouillage marche

Reconnaissance [m][][ID du Téléviseur][][OK/NG][Donnée][x]

Si l'on n'utilise pas la télécommande et les commandes du panneau avant pour le moniteur, utiliser ce mode. Lorsque l'alimentation principale est marche-arrêt, le verrouillage de télécommande est désactivé.

14. Aiguës (Commande: k r)

Pour régler le aiguës.

L'on peut aussi régler les aiguës au menu Audio.

Transmission [k][r][][ID du Téléviseur][][Donnée][Cr]

Donnée Min: 00 ~ Max: 64 (*Transmis par hexadécimal code)

*Voir planification de donnée réelle: ► p.110.

Reconnaissance [r][][ID du Téléviseur][][OK/NG][Donnée][x]

15. Basses (Commande: k s)

Pour régler les basses.

L'on peut aussi régler les basses au menu Audio.

Transmission [k][s][][ID du Téléviseur][][Donnée][Cr]

Donnée Min: 00 ~ Max: 64 (*Transmis par hexadécimal code)

*Voir planification de donnée réelle: ► p.110.

Reconnaissance [s][][ID du Téléviseur][][OK/NG][Donnée][x]

16. Équilibre (Commande: k t)

Pour régler l'équilibre

L'on peut aussi régler l'équilibre au menu Audio.

Transmission [k][t][][ID du Téléviseur][][Donnée][Cr]

Donnée Min: 00 ~ Max: 64 (*Transmis par hexadécimal code)

*Voir planification de donnée réelle: ► p.110.

Reconnaissance [t][][ID du Téléviseur][][OK/NG][Donnée][x]

17. Température de couleur (Commande: k u)

Pour régler la température de couleur.

L'on peut aussi régler la température de couleur au menu image.

Transmission [k][u][][ID du Téléviseur][][Donnée][Cr]

Donnée 00: Moyen 01: Froid 02: Chaud

Reconnaissance [u][][ID du Téléviseur][][OK/NG][Donnée][x]

18. Méthode ISM (Commande: j p)

Évite d'avoir une image fixe à l'écran.

Transmission [j][p][][ID du Téléviseur][][Donnée][Cr]

Donnée 02: Orbiteur 04: Cérusé

08: Normal 20: Tracé couleur

Reconnaissance [p][][ID du Téléviseur][][OK/NG][Donnée][x]

19. Économique (Commande: j q)

Pour contrôler la fonction blanc marche-arrêt.

Transmission [j][q][][ID du Téléviseur][][Donnée][Cr]

Donnée 00: Économie dénergie Arrêt

01: Économie dénergie: Minimum

02: Économie dénergie: Moyen

03: Économie dénergie: Maximum

10: Capteur intelligent: Faible

11: Capteur intelligent: Middle

12: Capteur intelligent: Élevé

Reconnaissance [q][][ID du Téléviseur][][OK/NG][Donnée][x]

20. Configuration auto (Commande: j u)

Pour contrôler la position de l'image et minimiser automatiquement le tremblement d'image. La configuration automatique marche seulement sous RGB-PC.

Transmission [j][u][][ID du Téléviseur][][Donnée][Cr]

Donnée 1: Pour régler.

Reconnaissance [u][][ID du Téléviseur][][OK/NG][Donnée][x]

21. Syntonisation Canal (Commande: m a)

Syntonise un canal suivant numéro physique/majeur/mineur

Transmission [m][a][][ID du Téléviseur][][Donnée0][][Donnée1][][Donnée2][][Donnée3][][Donnée4][][Donnée5][Cr]

Les canaux numériques possèdent un numéro de canal physique, majeur et mineur. Le numéro physique est le numéro de canal numérique réel, le majeur est le numéro auquel le canal doit être assigné et le mineur est le sous-canal. Comme le syntoniseur ATSC assigne automatiquement le canal au numéro majeur, le numéro physique n'est pas requis lors de la transmission d'une commande.

Donnée 0: numéro physique

NTSC air: 02~45, NTSC câble: 01, 0E~7D

ATSC air: 01~45, ATSC câble: 01~87

Donnée1 & 2: Numéro canal principal

Donnée1: byte élevé Donnée2: byte faible

Deux octets sont disponibles pour le majeur et le mineur, mais en général seul le deuxième est utilisé.

Donnée3 & 4: Numéro mineur

Non requis pour NTSC.

Donnée 05:	7 Image secondaire/princ	6 Utilisation d'un canal physique	5 Canal 2 / 1 parties	4 réservé	3	2	1	0	Réglage
0 Princ.	0 Utilisation	0 Aucune Utilisation	0 Deux	x	0	0	0	0	NTSC Air
1 Sec.	1 Utilisation	1 Aucune Utilisation	1 Un	x	0	0	0	1	NTSC câble
				x	0	0	1	0	ATSC Air
				x	0	0	1	1	ATSC câble_std
				x	0	1	0	0	ATSC câble_hrc
				x	0	1	0	1	ATSC câble_irc
				x	0	1	1	0	ATSC câble_auto
				x	0	1	1	1	Réservé
				x	x	x	x	x	-
				x	1	1	1	1	Réservé

Le tableau ci-dessus présente le code binaire devant être converti en hexadécimales avant la transmission. Par exemple : Le code binaire pour syntoniser la source hiérarchique inférieure sur un canal par câble NTSC est "1000 0001", qui se traduit par "81" en hexadécimales.

- * 7^e bit : La source à laquelle vous désirez changer le canal.
- * 6^e bit : Utiliser un canal en deux parties ou en une partie. Dans la plupart des cas, il suffit d'utiliser 0 puisque la valeur est ignorée lors de l'utilisation du NTSC.
- * 5^e bit: Utiliser 0 avec NTSC car il ne peut être utilisé qu'avec le numéro de canal physique. Le 1 est normalement utilisé pour ATSC car dans la plupart des cas le numéro physique n'a pas d'importance.
- * 4^e bit: Définir à 0.
- * Bits 3 à 0 : Choisir le type de signal.

- * Exemples de commandes de syntonisation : :
 1. Syntoniser sur le canal 35 par câble analogique (NTSC).
 Donnée 0 = Physique de 35 = 23
 Donnée 1 & 2 = Pas de majeur = 00 00
 Donnée 3 & 4 = Pas de mineur = 00 00
 Donnée 5 = 0000 0001 en binaire = 01
 Total = ma 00 23 00 00 00 00 01
 2. Syntoniser sur le canal local numérique (ATSC) 30-3
 Donnée 0 = Le physique est inconnu = 00
 Donnée 1 & 2 = Le majeur est 30 = 00 1E
 Donnée 3 & 4 = Le mineur est 3 = 00 03
 Donnée 5 = 0010 0010 en binaire = 22
 Total = ma 00 00 00 1E 00 03 22

```
Reconnaissance[a][ ][ID du Téléviseur][ ][OK][Donnée0]
[Donnée1][Donnée2][Donnée3][Donnée4][x][a][ ]
[ID du Téléviseur][ ][NG][Donnée0][x]
```

22. Ajout/suppression canal (Commande: m b)

Pour ajouter ou supprimer des canaux

```
Transmission [m][b][ ][ID du Téléviseur][ ][Donnée][Cr]
```

Donnée 00: canal supprimé Donnée 01: canal ajouté

```
Reconnaissance [b][ ][ID du Téléviseur][ ][OK/NG][Donnée][x]
```

23. Clé (Commande: m c)

Pour envoyer le code clé de télécommande à IR

```
Transmission [m][c][ ][ID du Téléviseur][ ][Donnée][Cr]
```

► p.108.

```
Reconnaissance [c][ ][ID du Téléviseur][ ][OK/NG][Donnée][x]
```

LG Electronics Inc.



LG

Life's Good

TELEVISOR PLASMA MANUAL DE USUARIO

42PQ20	60PS60
50PQ20	42PQ30C
42PQ30	50PQ30C
50PQ30	50PS60C
42PQ31	60PS60C
50PQ31	50PS70
42PQ60	60PS70
50PQ60	50PS80
50PS30	60PS80
50PS60	

Lea atentamente este manual antes de poner en marcha su equipo y guárdelo para futuras consultas. El número de modelo y serie del televisor se encuentra en la parte posterior y en un lateral del televisor respectivamente.

Anótelo a continuación para tenerlo disponible en caso de necesitar asistencia.

Modelo:

Serie:



Este producto reúne los requisitos ENERGY STAR en el ajuste "predeterminado de fábrica (Hogar)", siendo esta la configuración en la que funcionará el ahorro de energía.

Cambiar los ajustes de imagen predeterminados de fábrica o activar otras funciones, incrementará el consumo de energía, pudiendo exceder los límites de las condiciones impuestas por la clasificación Energy Star.

1-800-243-0000 EE.UU., consumidor

1-888-865-3026 EE.UU., comercial

1-888-542-2623 CANADÁ

Centro de información al consumidor de LG

ADVERTENCIA / PRECAUCIÓN



ADVERTENCIA / PRECAUCION
RIESGO DE CHOQUE ELECTRICO
NO ABRIR



PARA REDUCIR EL RIESGO DE DESCARGA ELECTRICA NO RETIRE LA CUBIERTA NI LA PARTE POSTERIOR DE ESTE APARATO.



El símbolo de descarga dentro del triángulo equilátero, señala al usuario la presencia de voltaje peligroso sin aislamiento en el interior del aparato de tal intensidad que podría presentar riesgo de descarga eléctrica.



El símbolo de admiración dentro del triángulo equilátero, indica al usuario que el manual que acompaña a este aparato contiene instrucciones referentes a su funcionamiento y mantenimiento.

ADVERTENCIA/PRECAUCION

PARA REDUCIR EL RIESGO DE INCENDIO O DESCARGA ELECTRICA, NO EXPONGA EL TELEVISOR A LA LLUVIA O HUMEDAD.

NOTA PARA EL INSTALADOR DE CABLE/TV

Este recordatorio cumple el propósito de llamar la atención del instalador del sistema CATV con respecto al Artículo 820-40 del Código Eléctrico Nacional (EE.UU.). El código proporciona las directrices necesarias para lograr una conexión a tierra correcta y, en particular, especifica que el cable de puesta a tierra deberá estar conectado al sistema de puesta a tierra del edificio, tan cerca del punto de entrada del cable como resulte práctico.

ADVERTENCIA / PRECAUCIÓN

No exponga este equipo a la lluvia o la humedad excesiva, a fin de evitar riesgo de incendio o choque eléctrico.

ADVERTENCIA DE LA FCC

Dispositivo digital de Clase B

Este equipo ha sido probado y se ha demostrado que cumple los límites para dispositivos digitales de Clase B, conforme a la Parte 15 de las normas FCC. Estos límites han sido diseñados para proporcionar una protección razonable contra interferencias perjudiciales en una instalación residencial. Este equipo genera, emplea, y puede radiar energía de radiofrecuencia y, si no se instala y usa conforme al manual de instrucciones, podría causar interferencias perjudiciales a las comunicaciones por radio. Sin embargo, no existe garantía de que la interferencia no ocurra en una instalación en particular. Si este equipo causara interferencias molestas a su recepción de radio o televisión, lo que podrá determinarse apagando y prentiendo el equipo, se insta al usuario a tratar de corregir las interferencias mediante una o más de las siguientes medidas:

- Reoriente o reubique la antena de recepción.
- Aumente la separación entre el producto y el receptor.
- Conecte el producto a una toma de alimentación dispuesta en un circuito distinto al del receptor.
- Póngase en contacto con su proveedor o solicite ayuda a un técnico especializado de radio/TV.

Este dispositivo cumple con lo expuesto en el apartado 15 de las normas FCC.

Su funcionamiento está sujeto a las dos condiciones siguientes: (1) Este dispositivo no puede ocasionar interferencias dañinas, y (2) este dispositivo debe aceptar cualquier interferencia recibida, incluyendo aquellas generadas por el funcionamiento no deseado (del dispositivo).

Cualquier cambio o modificación no aprobada expresamente por la parte responsable por conformidad podrá anular la potestad del usuario para usar el equipo.

PRECAUCIÓN

No intente modificar este producto de ningún modo sin disponer de autorización por escrito de LG Electronics. La modificación sin autorización podrá anular la potestad del usuario para usar este producto.

INSTRUCCIONES DE SEGURIDAD

INSTRUCCIONES DE SEGURIDAD IMPORTANTES

Lea estas instrucciones.

Guarde estas instrucciones.

Tenga en cuenta todas las advertencias.

Siga todas las instrucciones.



- 1 No utilice este producto cerca del agua.



- 2 Límpielo sólo con un paño seco.



- 3 No bloquee las aberturas de ventilación. Instale siguiendo las instrucciones del fabricante.



- 4 No lo coloque cerca de fuentes de calor, como radiadores, rejillas de aire caliente, estufas u otros aparatos (incluidos los amplificadores) que emitan calor.



- 5 No anule el propósito de seguridad del tomacorriente polarizado o ni del de puesta a tierra. Un tomacorriente polarizado cuenta con dos clavijas, una más ancha que la otra. Un tipo de tomacorriente con conexión a tierra dispone de dos clavijas y una tercera de puesta a tierra, el terminal ancho o la tercera clavija está puesta por su seguridad. Si el tomacorriente incluido no es adecuado para su toma de pared, póngase en contacto con un electricista para que realice el reemplazo de la toma obsoleta.



- 6 Proteja el cable de alimentación para que no lo pisen ni aplasten, especialmente en las clavijas, las tomas y el punto de salida del aparato



- 7 Utilice únicamente acoplamiento y accesorios especificados por el fabricante.



- 8 Utilícelo sólo con el estante fijo o con ruedas, trípode, soporte o mesa especificados por el fabricante o con el accesorio suministrado con el aparato. Si utiliza un carrito, tenga cuidado al moverlo junto con el aparato para evitar lesiones en caso de que éste se caiga.



- 9 Desenchufe este producto en caso de no utilizarlo durante un largo periodo de tiempo. Desenchufe este equipo durante tormentas con aparato eléctrico o si no piensa usarlo durante largos periodos de tiempo.

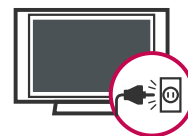

- 10 Sólo el personal calificado puede encargarse del servicio técnico. La asistencia técnica es necesaria si el aparato presenta algún daño, como por ejemplo, si el cable o la clavija de alimentación están dañados, si se derrama líquido o se introducen objetos dentro del aparato, si el aparato ha estado expuesto a la lluvia o humedad, si no opera correctamente o si se ha caído.

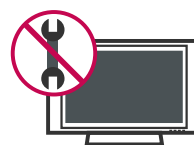

INSTRUCCIONES DE SEGURIDAD

11 No toque el aparato o la antena durante una tormenta eléctrica.

12 Cuando monte el televisor en la pared, asegúrese de no colgar el televisor en cables eléctricos y de señal de la parte trasera.

13 No golpee el producto ni permita que le caigan objetos encima ni en la pantalla.

14 **PRECAUCIÓN** en cuanto al cable de alimentación: Se recomienda colocar la mayoría de los aparatos en un circuito dedicado. Es decir, un circuito de salida única que alimenta sólo a ese aparato y que no tiene tomas o circuitos adicionales. Compruebe la página de especificaciones de este manual del propietario para estar seguro.

No conecte demasiados electrodomésticos a la misma toma de pared de corriente alterna ya que hacerlo podría suponer riesgo de incendio o choque eléctrico.

No sobrecargue las tomas de pared. Las tomas de pared sobrecargadas, sueltas o dañadas, los alargadores, los cables de alimentación deshilachados o el aislante agrietado de los cables podrían resultar peligrosos. Cualquiera de estas condiciones podría provocar un incendio o una descarga eléctrica. Examine periódicamente el cable de su aparato y si parece dañado o deteriorado, desenchúfelo, deje de usarlo y solicite al centro de servicio técnico autorizado que lo sustituyan por un nuevo equivalente. Proteja el cable de alimentación de daños físicos o mecánicos y evite doblarlo, aplastarlo, pellizcarlo o pisarlo con una puerta o caminar sobre él. Ponga especial atención en los enchufes, tomas de pared y el punto por donde el cable sale del aparato.

No manipule la TV con el cable de alimentación enchufado. No utilice cables de alimentación dañados o mal conectados. Asegúrese de desenchufar el cable de alimentación sujetando el enchufe. No tire del cable de alimentación para desenchufar la TV.

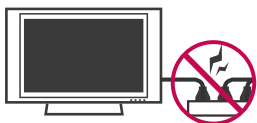

15 **ADVERTENCIA** - A fin de reducir el riesgo de incendio o choque eléctrico, no exponga este aparato a la lluvia, humedad u otros líquidos. No toque la TV con las manos mojadas. No instale este producto cerca de objetos inflamables como gasolina o velas, ni exponga la TV al flujo directo de aparatos de aire acondicionado.



16 No exponga este aparato a goteos o salpicaduras, ni coloque sobre él objetos que contengan líquidos, como floreros, tazas, etc. (por ejemplo en estantes sobre la unidad).



17 TOMA A TIERRA

Asegúrese de conectar el cable de toma a tierra para evitar posibles descargas eléctricas. (es decir, que una TV con un enchufe de tres polos, debe conectarse a una toma de pared con tres polos). Si no es posible la puesta a tierra, contacte con un electricista calificado para que instale un interruptor automático independiente. No intente conectar la unidad a tierra mediante cables telefónicos, pararrayos o tuberías de gas.

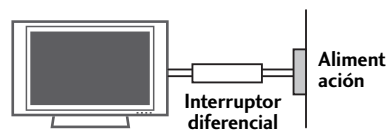

18 **DESCONECTAR EL DISPOSITIVO DE LA RED**
Este dispositivo se desconecta desenchufándolo del cable de red. El enchufe debe con tar con un acceso sin obstáculos.

19 Mientras esta unidad esté conectada a un tomacorriente de ca se desconectará de dicha fuente aunque apague la unidad mediante el INTERRUPTOR DE PRENDIDO.
(Excepto 42/50PQ30C, 50/60PS60C)

20 ANTENAS

Conexión a tierra de la antena exterior

Si dispusiera de una antena exterior instalada, tome las medidas de seguridad que se exponen a continuación. Los sistemas de antenas exteriores no deben situarse cerca de tendidos eléctricos u otros circuitos de iluminación eléctrica o de suministro, ya que podrían entrar en contacto con dichos tendidos o circuitos eléctricos provocando lesiones graves e incluso la muerte.

Asegúrese de que el conjunto de la antena disponga de toma de tierra que lo proteja de posibles subidas de tensión y de acumulación de cargas estáticas.

La sección 810 del Código eléctrico nacional (NEC) de los EE.UU., proporciona información relativa a la correcta puesta a tierra del mástil y la estructura de soporte, de la parte inicial del cable a una unidad de descarga de antena, la sección de los conductores de puesta a tierra, emplazamiento de las unidades de descarga de antena, la forma de conectar los electrodos a tierra, así como los requisitos que deben cumplir dichos electrodos.

Puesta a tierra de una antena de acuerdo con el Código eléctrico nacional, ANSI/NFPA 70

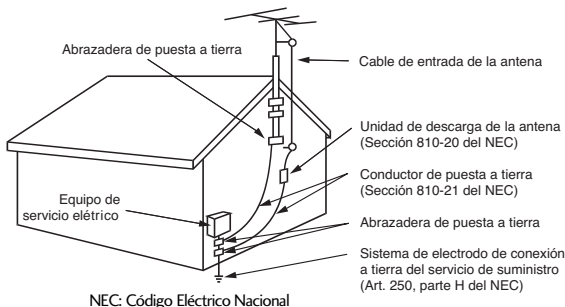

21 Limpieza

Antes de iniciar labores de limpieza, desenchufe el cable de alimentación y limpie cuidadosamente la unidad con un paño suave para evitar arañazos superficiales. No rocíe directamente agua vaporizada u otros líquidos sobre la TV para evitar posibles choques eléctricos. No limpie la unidad con productos químicos como alcoholes, disolventes o benceno.

22 Transporte

Asegúrese de que el producto esté apagado, desenchufado y que todos los cables hayan sido desconectados. Harán falta dos o más personas para transportar TVs de gran tamaño. No someta el panel frontal de la TV a presiones o esfuerzos excesivos.

23 Ventilación

Instale su TV en un lugar que disponga de ventilación apropiada. No la instale en espacios cerrados como, por ejemplo, una estantería. No cubra el producto con paños u otros materiales, como plásticos, mientras esté enchufada. No instale la unidad en lugares con exceso de polvo.

24 Si percibe olor a quemado o de cualquier otro tipo, o detecta sonidos extraños procedentes de su TV, desenchufe el cable de alimentación y contacte con el servicio técnico autorizado.

25 No presione en exceso el panel con sus manos u objetos afilados, como tornillos, lápices o bolígrafos, y evite rayarlo.

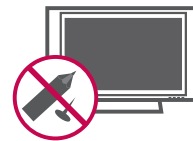

26 Mantenga el producto lejos de la luz directa del sol.

27 PARA LA TV DE LCD

Si siente la TV fría al tocar, puede que haya un pequeño "flicker" cuando se ha encendido. Esto es normal, no hay nada malo con la TV.

Unos pocos defectos de puntos pueden ser visibles en la pantalla, apareciendo en un color rojo, verde o azul. Pero ellos no tienen ningún efecto equivocado para la función del monitor. Evítese a tocar la pantalla LCD o agarrarla con su(s) dedo(s) por un periodo largo de tiempo. Si lo hace, eso puede provocar una distorsión temporal en la pantalla.

DISPOSICIÓN

(Sólo lámpara de Hg utilizada en TV LCD)

Lámpara fluorescente usada en este producto contiene una cantidad mínima de mercurio. No lo disponga este producto con basura normal de la casa. Disposición de este producto debe ser manejado de acuerdo a la autoridad local de su provincia.

CONTENIDO

ADVERTENCIA / PRECAUCIÓN	A
ADVERTENCIA	1
FUNCIONES DE ESTE TV	6

PREPARACIÓN

Accesorios	7
Información del panel frontal	8
Información del panel posterior	10
Instrucciones	11
Organizador de cables	12
Instalación de un pedestal de escritorio	13
Montaje para la pared VESA	13
Fijación de la TV a la pared para evitar que se caiga cuando esté instalada sobre un soporte tipo pedestal	14
Soporte del eslabon giratorio	14
Conexión de la Antena o cable	15

CONEXIONES DE EQUIPO EXTERNO

Instalación del HDSTB	16
Instalación del DVD	19
Instalación del VCR	21
Configuración de otra fuente de A/V	23
Conexión de salida de Audio	23
Conexión USB	24
Instalación de la PC	25

VER LA TV / CONTROL DE CANAL

Funciones de los botones del control remoto	30
Encendido del TV	34
Ajuste del Canal	34
Ajuste del volumen	34
Configuración Inicial	35
Selección y ajuste del menú pantalla	37
Quick Menu (menú rápido)	38
Búsqueda de canales	

- Escaneo automático (Sintonización automática) ...	39
- Agregar/Eliminar los Canales (Sintonización Manual)	40
- Edición de Canal	41
Lista de Canales	42
Configuración de los canales favoritos /Lista de Favoritos	43
Info. Breve	44
Lista de entradas	45
Etiqueta de entrada	46
Modo AV	47
SIMPLINK	48

USB

Modos de Entrada	50
Lista de Fotos	51
Lista de Música	55

CONTROL DE IMAGEN

Tamaño de la Imagen (Control de Relacion de aspecto)	58
Asistente de Imagen	60
 Ahorro de Energía	62
Ajustes de la Imagen Prestablecida (Modo imagen)	63
Control Manual de Imagen- Modo usuario	64
Tecnología de Mejora de la Imagen	65
Control Experto de Imagen	66
Restablecimiento de la imagen	68
Minimización de imagen fantasma	69
Modo Demo.	70

CONTROL DE SONIDO Y DE IDIOMA

Nivelador Automático de volumen	71
Voz Clara II	72
Ajuste de sonido preestablecido (Modo de audio) ..	73
Ajuste de sonido - Modo usuario	74
Ajuste de Balance	75
Disposición de bocinas de TV	76
Reajuste de audio	77
Disfrute de la transmisión Estéreo/SAP	78
Idioma del audio	79
Selección del lenguaje en la pantalla	80
Subtítulos	
- Sistemas de texto oculto de programas analógicos ..	81
- Sistemas de texto oculto de programas digitales ..	82
- Opciones del texto oculto	83

CONFIGURACIÓN HORARIA

Programacion del reloj	
- Configuración Auto del Reloj	84
- Configuración Manual del Reloj	85
Ajustes de Encendido / Apagado Automático del temporizador	86
Configuración del temporizador de apagado automático	87

CONTROL PATERNO /CLASIFICACIONES

Establecer contraseña y bloqueo del sistema ..	88
Bloqueo de canales	91
Clasificaciones de Películas y TV	92
Clasificación Descargable	97

Bloqueo de entrada externa	98
Bloqueo de teclas	99

APÉNDICE

Lista de verificación de problemas	100
Mantenimiento	102
Especificaciones del producto	103
Programando el Control Remoto	104
Códigos de IR	107
Configuración de dispositivo externo del control ..	109

FUNCIONES DE ESTE TV

- Esta característica no se encuentra disponible para todos los modelos.



SRS es una marca comercial de SRS Labs, Inc. La tecnología TruSurround XT ha sido incorporada bajo licencia de SRS Labs, Inc.



Se recomienda pasar al modo THX Cinema para visionar películas. Diseñado para el uso en salas con poca iluminación.

(Esta característica no se encuentra disponible para todos los modelos.)



Televisión de alta definición. El sistema de emisión y reproducción de TV digital de alta resolución está compuesto por casi un millón o más de píxeles, pantallas con relación de aspecto 16:9 y audio digital AC3. Un sub-equipo de TV digital, formato HDTV incluye resoluciones de 1 080 entrelazado y 720 progresivo.



Fabricado bajo licencia de Dolby Laboratories. "Dolby" y el símbolo de la doble-D son marcas comerciales de Dolby Laboratories.



Este televisor cuenta con las calibraciones concretas necesarias para la certificación profesional por parte de la Imaging Science Foundation. El usuario podrá acceder a los modos "día" y "noche" ISF resultantes a fin de aprovechar al máximo todo lo que su HDTV de LG puede ofrecer.

CALIBRE COMO UN PROFESIONAL:

El modo ISFccc permite realizar calibraciones sofisticadas y detalladas.

La realización de calibraciones detalladas debe ser realizada por un técnico certificado.

Por favor, contacte con su distribuidor local para solicitar la asistencia de un técnico certificado por ISF.



HDMI™, el logotipo HDMI y el interfaz multimedia de alta definición son marcas comerciales o registradas de HDMI Licensing LLC."



INFORMACIÓN IMPORTANTE PARA EVITAR EL EFECTO "DEGRADACIÓN DE LA IMAGEN POR SOBREEXPOSICIÓN / QUEMADO" EN LA PANTALLA DE SU TELEVISOR

- Al visualizar una imagen fija (Ej.: logotipos, menús de pantalla, videojuegos e imágenes procedentes de computadoras) en el televisor durante un período de tiempo prolongado, dicha imagen puede quedar impresa permanentemente sobre la pantalla. Este fenómeno se conoce como "degradación de la imagen por sobreexposición" o "quemado". Problema que no está cubierto por la garantía del fabricante.
- A fin de evitar la degradación de la imagen por sobreexposición, no permita la visualización de imágenes fijas en su pantalla durante un período de tiempo prolongado (2 horas o más para una pantalla LCD, 1 hora o más para pantallas de plasma).
- El efecto de degradación de imagen por sobreexposición también puede producirse en las zonas de bandas del formato letterbox (apaisado) de su televisor si usa el ajuste de formato de pantalla en 4:3 durante un período de tiempo prolongado.

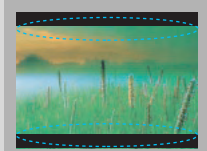
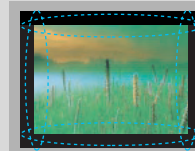
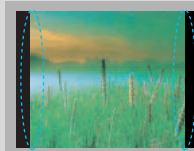

PREPARACIÓN

ACCESORIOS

Asegúrese de que los siguientes accesorios estén incluidos con su TV. Si algún accesorio no está incluido, favor de contactar al distribuidor del producto en el lugar donde realizó la compra.

Los accesorios que se incluyen pueden ser diferentes a los de las imágenes a continuación.

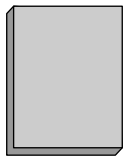

Manual de Usuario

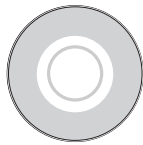

Manual en CD

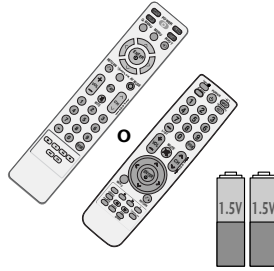

Control Remoto,
Baterías



Cable de
Alimentación

(Excepto 60PS60, 60PS60C)

(Sólo 60PS60, 60PS60C)

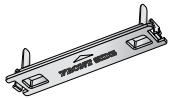

Cubierta de protección
(Refiérase a la p.11)

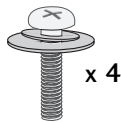

para la base
ensamblada
(Refiérase a la p.11)



Sujetacables



Clip del administrador
de cables
(Refiérase a la p.12)



Paño de limpieza
(No incluido en todos los modelos)

- * Solo limpie las manchas exteriores con un paño.
- * No limpie con demasiada fuerza para intentar quitar las manchas. Tenga cuidado, ya que si limpia con demasiada fuerza podría rayar o decolorar la superficie.

Opciones Extras (Adicionales)

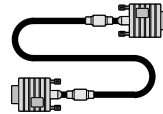

Cable D-sub de
15 terminales

Cuando utilice la conexión VGA (cable D-sub de 15 pins) para la PC, el usuario debe usar cables de interfaz de señal recubiertos (cable D-sub de 15 clavijas) con núcleos de ferrita para mantener el cumplimiento estándar del producto.

Uso del núcleo de ferrita

(Esta característica no se encuentra disponible para todos los modelos.)

El núcleo de ferrita puede usarse para reducir la onda electromagnética al conectar el cable de alimentación.

Cuanto más cerca esté el núcleo de ferrita del tomacorriente, mejor será el resultado.

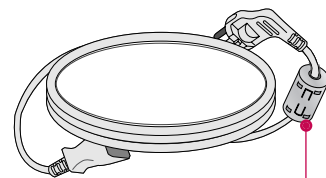



Introduzca firmemente el enchufe en el tomacorriente.

PREPARACIÓN

INFORMACIÓN DEL PANEL FRONTAL

- Es probable que esta vista no coincida con su TV.

⚠ CUIDADO (Excepto 42/50PQ30C, 50/60PS60C)

- ▶ Cuando no sea posible prender el TV con el control remoto, pulse el botón de  / I (prendido) en el TV. (El control remoto no funcionará mientras el TV esté apagado con el botón de  / I (prendido) del TV.)

42/50PQ20

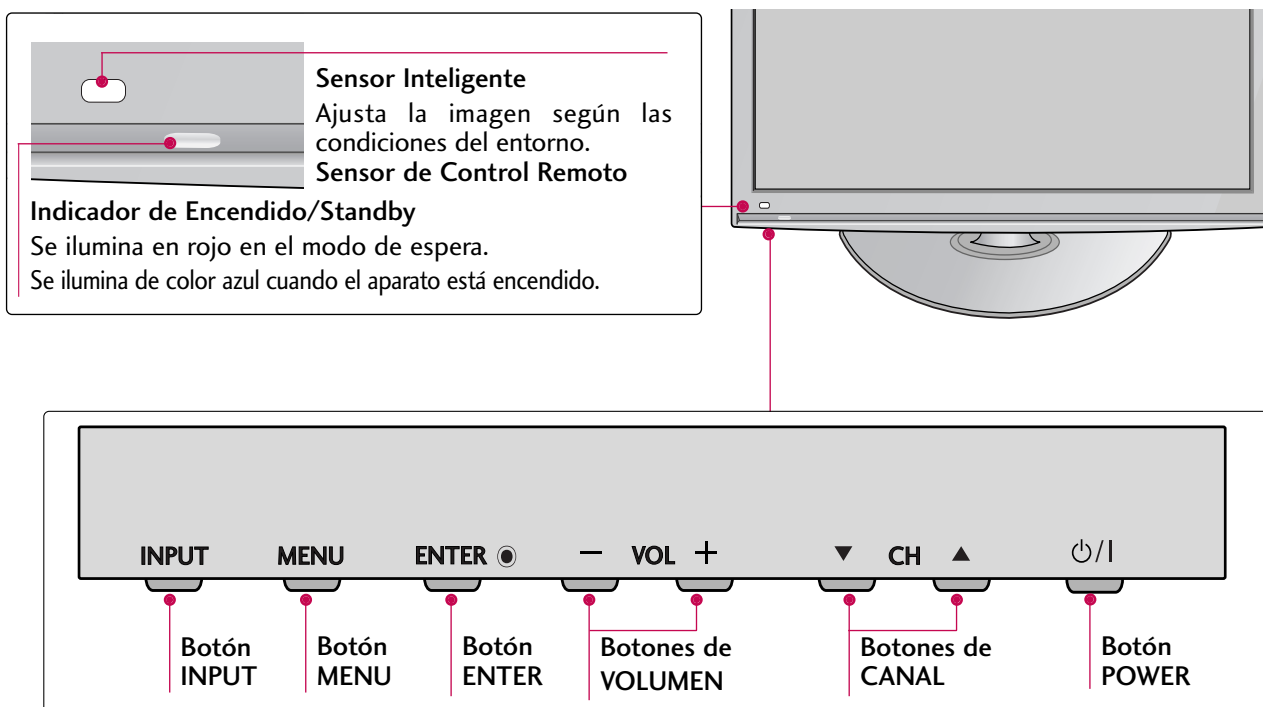

42/50PQ30, 42/50PQ31, 42/50PQ30C, 42/50PS30

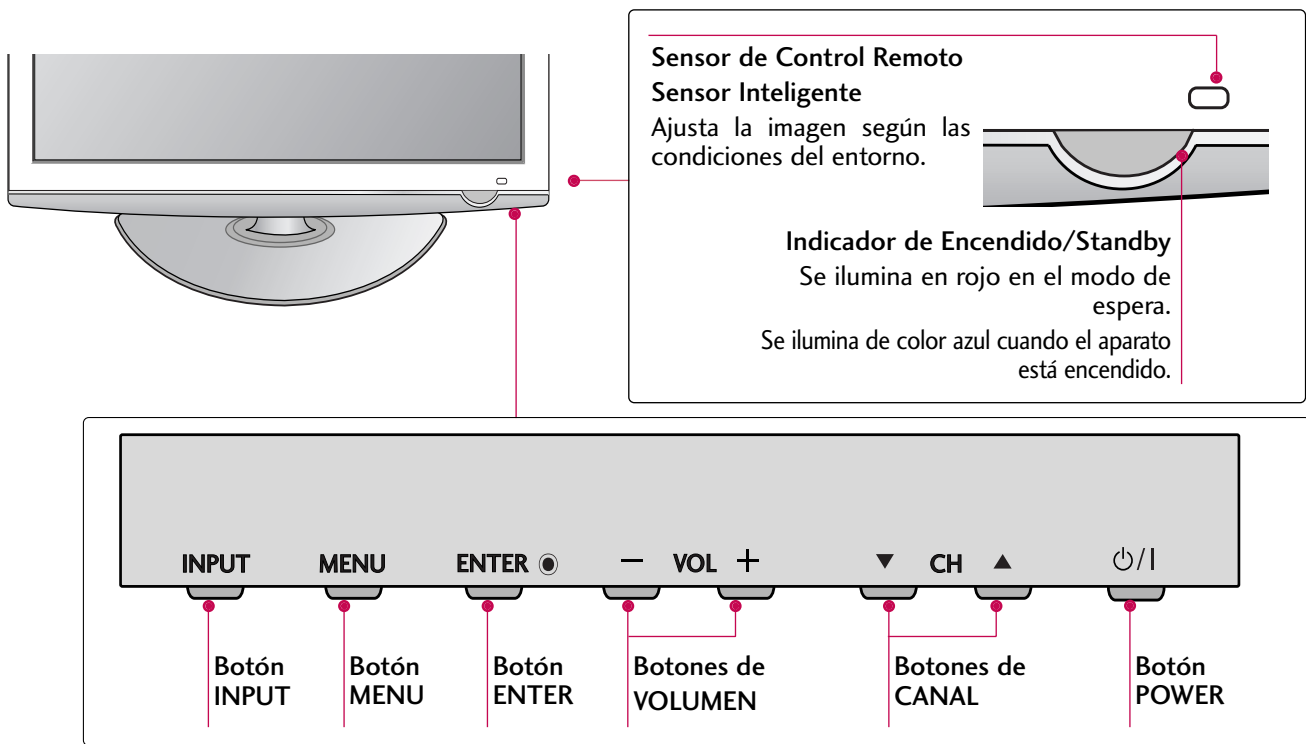

42/50PQ60, 50/60PS60, 50/60PS60C

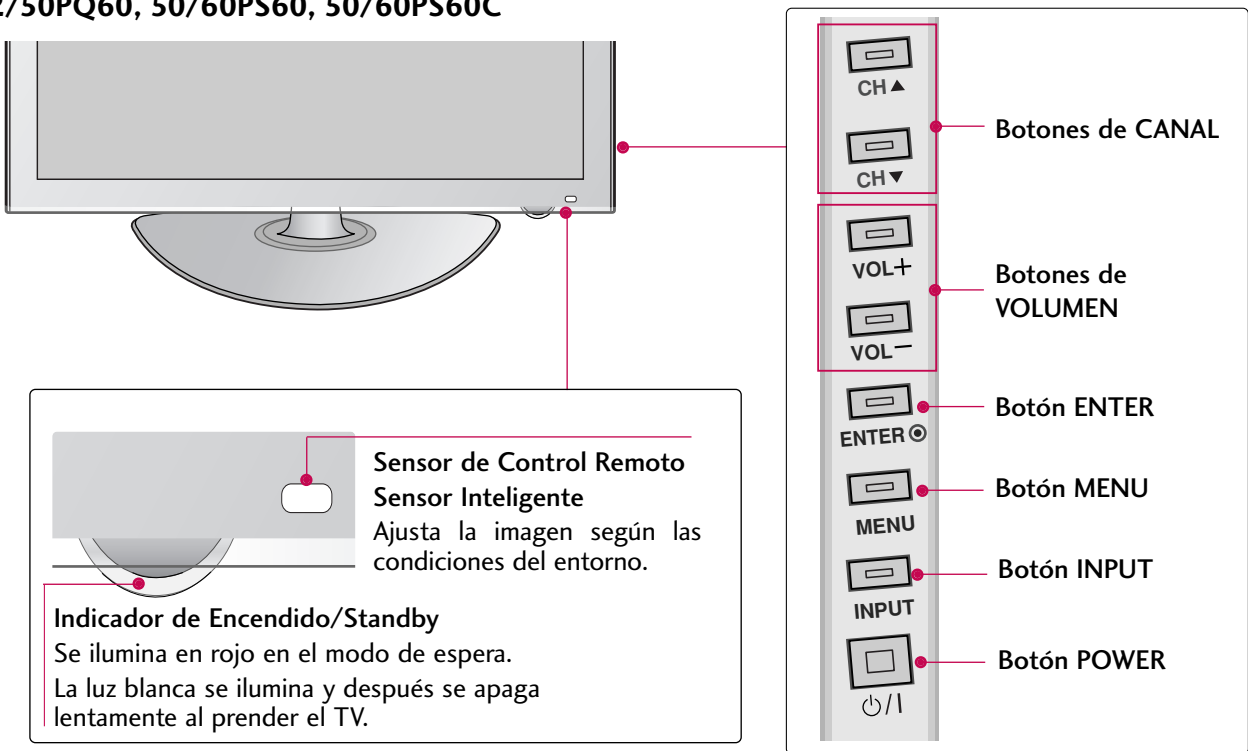

PREPARACIÓN

INFORMACIÓN DEL PANEL POSTERIOR

Sólo 42/50PQ60,
50/60PS60,
50/60PS60C

- La imagen puede ser diferente a la de su televisor.

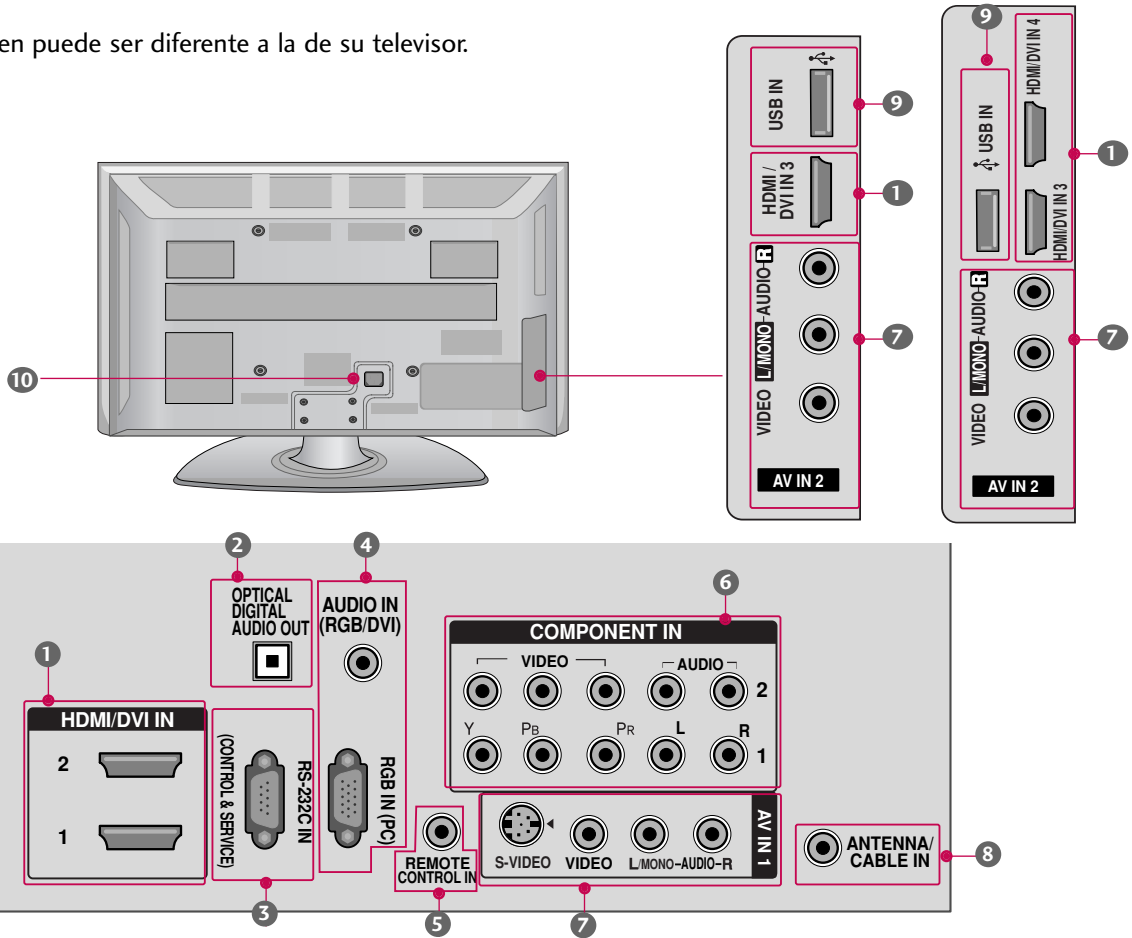

- HDMI/DVI IN, HDMI IN**
Conexión digital. Compatible con video HD y audio digital. No es compatible con 480entrelazado.
Acepta video DVI con un adaptador o un cable de HDMI a DVI (no incluido)
- OPTICAL DIGITAL AUDIO OUT (Salida de Audio Digital Óptico)**
Salida óptica de audio digital para usar con amplificadores y sistemas de cine en casa.
Nota: En el modo de espera, este puerto no funciona.
- RS-232C IN (CONTROL & SERVICE) PORT**
Utilizado por otros fabricantes.
- AUDIO IN (RGB/DVI)**
Enchufe de auriculares 1/8" (0,3 cm) para la entrada de audio análoga de la PC.
RGB IN (PC)
Conexión análoga a la PC. Utilice un cable D-sub de 15 pins (cable VGA).
- Puerto de Control Remoto**
Para un control remoto con cables.
- COMPONENT IN**
Conexión análoga. Compatible con HD.
Utiliza un cable rojo, verde y azul para video y uno rojo y blanco para audio.
- AV (Audio/Video) IN**
Conexión análoga compuesta. Compatible solo con una definición de video estándar (480entrelazado).
S-VIDEO
Mejor calidad que la composición estándar. Compatible solo con una definición de video estándar (480entrelazado).
- ANTENNA/CABLE IN (Entrada de la Antena/Cable)**
Conecte las señales de la transmisión a este puerto. Conecte los cables de señal a este conector.
- USB IN**
Utilizado para ver fotos, escuchar MP3..
- Socket del Cordón de Alimentación**
Esta TV funciona con alimentación de corriente alterna (ca)
Cuidado: Nunca aplique voltaje de corriente continua (cc) a esta TV.

INSTRUCCIONES

▪ La imagen puede ser diferente a la de su televisor.

Instalación (Excepto 60PS60, 60PS60C)

- 1 Coloque con cuidado pantalla de la TV sobre una superficie acolchada que la proteja de posibles daños.

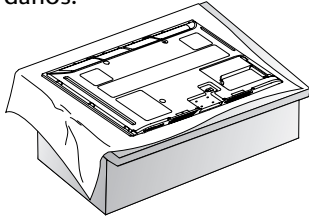

- 2 Monte la TV como se ilustra.

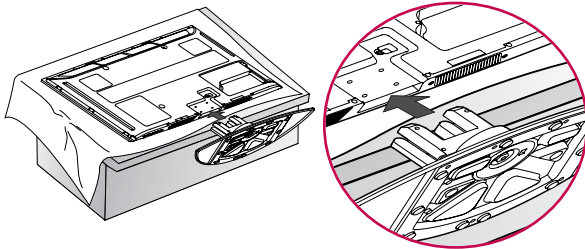

- 3 Ajuste firmemente los 4 pernos en los huecos de la parte posterior de la TV.

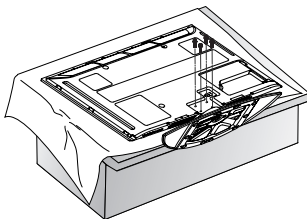

! NOTA

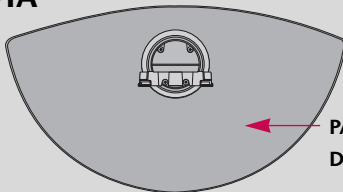

- ▶ Al instalar el soporte, asegúrese de distinguir y montar correctamente las partes delanteras y traseras del mismo.
- ▶ Al realizar un montaje de sobremesa, compruebe que los pernos estén apretados correctamente. (De no ser así, el producto podría inclinarse hacia delante tras su instalación). Si, por el contrario, apretara el perno en exceso, podría deformarse por abrasión en el área de apriete del mismo. No sobreapriete los tornillos.

Separación

- 1 Coloque con cuidado pantalla de la TV sobre una superficie acolchada que la proteja de posibles daños.

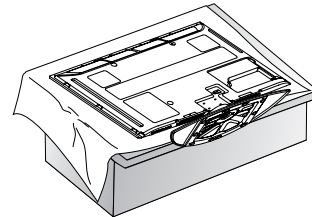

- 2 Afloje los tornillos del televisor.

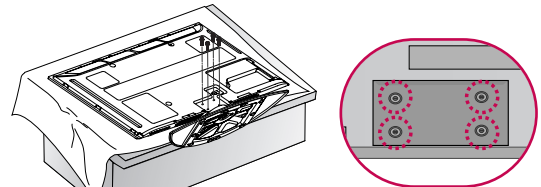

- 3 Separar el soporte del televisor

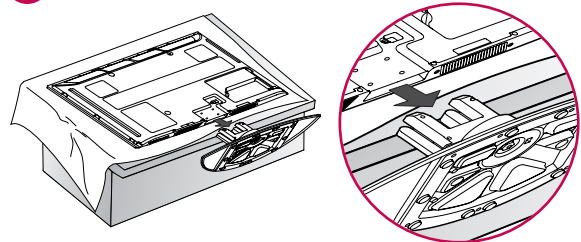

Cubierta de protección

Tras extraer el soporte, instale la **CUBIERTA DE PROTECCIÓN** incluida sobre el hueco dejado por este.

Inserte la **CUBIERTA DE PROTECCIÓN** en el televisor hasta que escuche un sonido de chasquido.

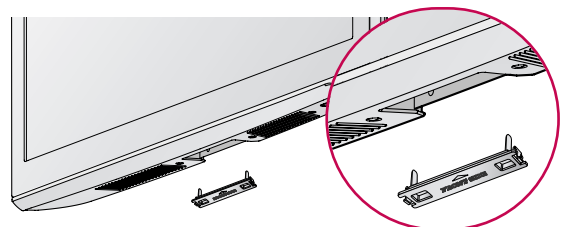

PREPARACIÓN

ORGANIZADOR DE CABLES

- 1 Tras conectar los cables como resulte necesario, instale el SUJETACABLES y una los cables como se muestra.

Para conectar un equipo adicional, vea la sección de **CONEXIONES DE EQUIPO EXTERNO**.

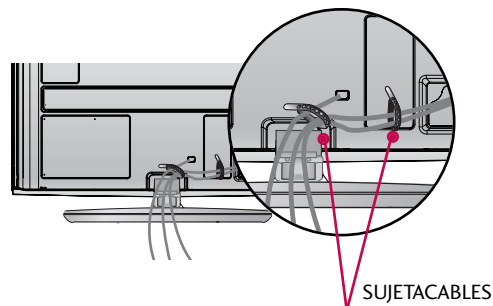

(Sólo 60PS60, 60PS60C)

- 2 Instale el ORGANIZADOR DE CABLES como la imagen.

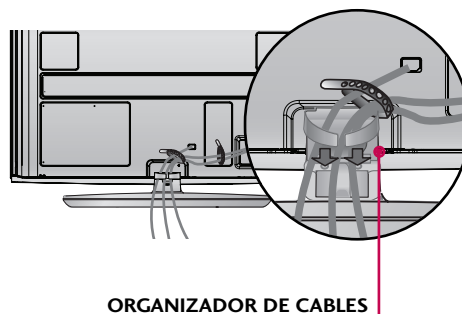

(Sólo 60PS60, 60PS60C)

Cómo quitar el ORGANIZADOR DE CABLES

- Agarre el ORGANIZADOR DE CABLES con las dos manos jalelo ascendente.

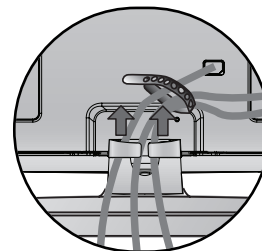

INSTALACIÓN DE UN PEDESTAL DE ESCRITORIO

- La imagen puede ser diferente a la de su televisor.

Para conseguir una ventilación adecuada, deje un espacio de 10,1 cm de separación entre la pared y los costados del televisor.

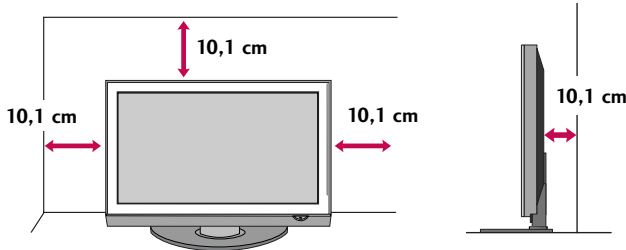

⚠ CUIDADO

- ▶ Asegure la ventilación adecuada dejando el espacio recomendado.
- ▶ No instale la unidad próxima o sobre ninguna fuente de calor.

MONTAJE PARA LA PARED VESA

Realice la instalación mural sobre una pared sólida, perpendicular al suelo. Al montar sobre otros materiales de construcción, por favor, póngase en contacto con su instalador más cercano.

En instalaciones del techo o sobre paredes inclinadas, la unidad puede caer y provocar graves daños personales. Le recomendamos que utilice un soporte de montaje de pared de la marca LG, cuando ud. ponga la TV en la pared. LG recomienda que el montaje de pared sea llevado a cabo por un instalador profesional cualificado.

Modelos	VESA (A * B) 	Tornillo estándar	Cantidad	Soporte para instalación en pared (De venta por separado)
42PQ20, 42PQ30, 42PQ31, 42PQ30C, 42PQ60, 50PQ20, 50PQ30, 50PQ31, 50PQ30C, 50PQ60, 50PS30, 50PS60, 50PS60C	400 * 400	M6	4	 AW-50PG60MS
60PS60, 60PS60C	600 * 400	M8	4	 AW-60PG60MS

! NOTA

- ▶ La longitud de los tornillos necesarios varía en función de la pared en la que se realice el montaje. Para obtener más información, consulte las instrucciones incluidas con el equipo de montaje.
- ▶ Las dimensiones estándar para el equipo de montaje mural se muestran en la tabla.
- ▶ Al adquirir nuestro equipo de montaje mural, le será suministrado un manual de instrucciones detallado y todas las piezas necesarias para la instalación.
- ▶ No utilice tornillos más largos que los de dimensión estándar mostrados, ya que podría dañar el interior de la TV.
- ▶ Para montajes murales que no cumplan con las especificaciones para tornillos del estándar VESA, la longitud de estos puede diferir dependiendo de sus especificaciones.
- ▶ No utilice tornillos que no cumplan con las especificaciones relativas a los mismos del estándar VESA. No apriete los tornillos en exceso, ya que podría dañar la TV o provocar que cayera provocando daños personales. LG no se hace responsable de este tipo de accidentes.
- ▶ LG no se hace responsable por los daños ocasionados en la TV o las lesiones personales producidas cuando no se utilice un equipo de montaje que cumpla con el estándar VESA o se monte sobre un muro que no haya sido especificado o si el cliente no sigue las instrucciones de instalación de la TV.

⚠ PRECAUCIÓN

- ▶ No instale su equipo de montaje mural mientras la TV está encendida. Eso podría provocar lesiones personales por choques eléctricos.

PREPARACIÓN

FIJACIÓN DE LA TV A LA PARED PARA EVITAR QUE SE CAIGA CUANDO ESTÉ INSTALADA SOBRE UN SOPORTE TIPO PEDESTAL.

- Debe adquirir los componentes necesarios para prevenir que el televisor vuelque (cuando no se use el montaje de pared).
- La imagen puede ser diferente a la de su televisor.

Instalelo cerca de la pared así el producto no se cae cuando esté presionado hacia atrás.

Las instrucciones mostradas a continuación son más seguras para instalar el producto en la pared así no se caerá cuando el producto esté presionado hacia enfrente. Esto protegerá el producto y la gente de la caída hacia enfrente. También prevendrá el producto del daño causado por la caída.

Cuidado: Favor de estar seguro de que los niños no se suban ni se cuelguen del producto.

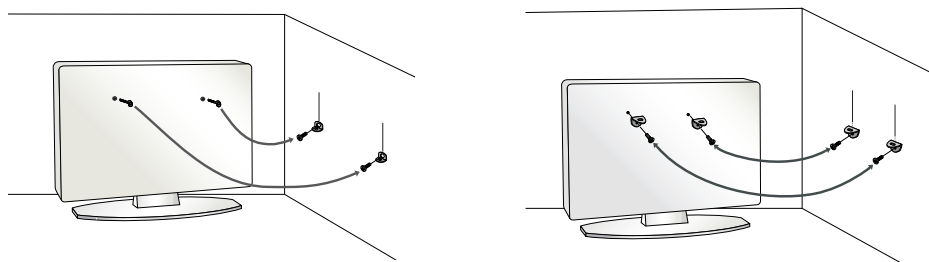

- Use los soportes y los pernos para fijar el producto en la pared como se muestra.
 - * Si el producto tiene los pernos en el lugar de los pernos de ojo antes de insertar estos últimos, afloje los pernos. Asegúrese de los soportes con los pernos (De venta por separado) en la pared que estén ajustados firmemente. Para usar el producto seguramente asegúrese de que la altura de los soportes montados en la pared sea la misma que la del producto. Asegúrese de que los pernos de ojo o soportes estén apretados en forma segura.

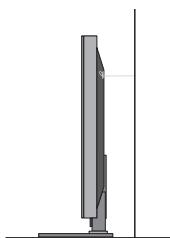

- Use un cordón fuerte (De venta por separado) para ajustar el producto. Es más seguro usar un cordón, así se quedará horizontalmente entre la pared y el producto.

! NOTA

- ▶ Utilice una plataforma o armario suficientemente fuerte y grande para soportar el tamaño y el peso de la TV.
- ▶ Para utilizar la TV con seguridad, asegúrese que la altura los soportes están a la misma altura en la pared y en el aparato de televisión.

SOPORTE DEL ESLABON GIRATORIO

(Esta característica no se encuentra disponible para todos los modelos.)

Después de instalar la TV, puede ajustar el TV manualmente 20 grados a la izquierda y derecha para satisfacer su ángulo de visión.

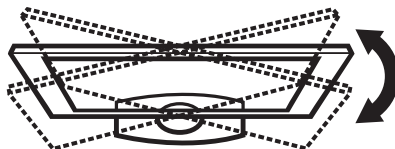

- Para prevenir daños, no conecte a la corriente hasta que estén instaladas todas las conexiones entre los dispositivos.

CONEXIÓN DE LA ANTENA O CABLE

1. Antena (analógica o digital)

Toma de entrada de pared o antena exterior sin conexiones a caja de cables.

Para lograr la mejor calidad de imagen, ajuste la posición de la antena si fuera necesario.

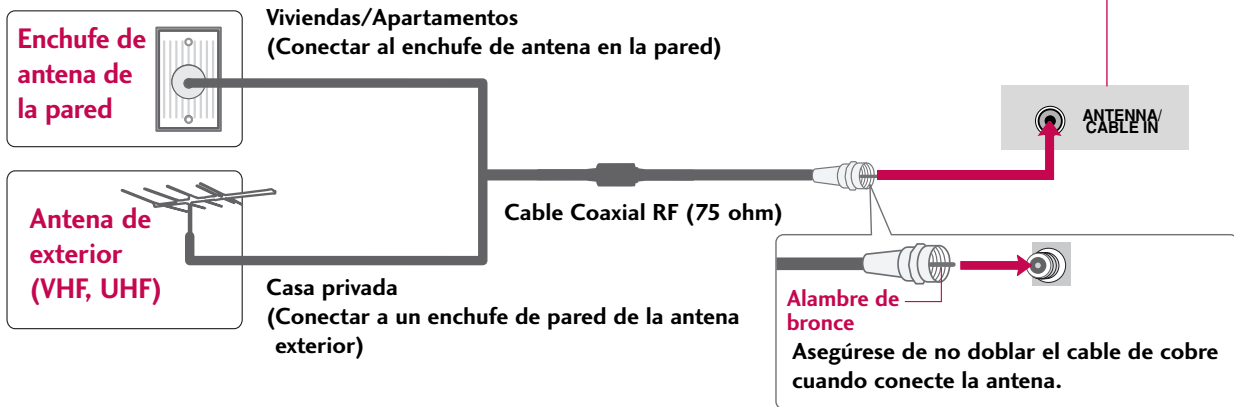

2. Cable

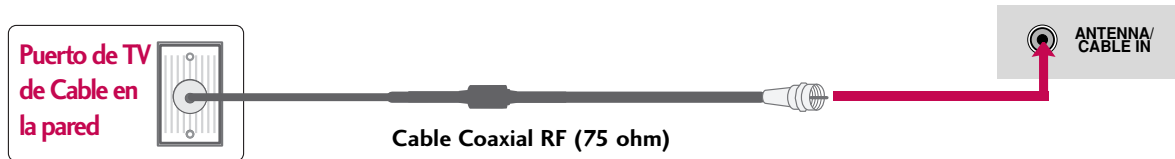

- En áreas de señal deficiente, puede obtener una mejor calidad en la imagen si instala un amplificador de señal.
- Si está siendo utilizada una antena para dos unidades, use un divisor de señal para conectarse.
- El cable y el convertidor de antena no son proporcionados con el producto.

CONEXIONES DE EQUIPO EXTERNO

- Para evitar daños en el equipo, no enchufe ningún cable de alimentación hasta haber finalizado la conexión completa de todo el equipo.
- La imagen puede ser diferente a la de su televisor.

INSTALACIÓN DEL HDSTB

Este TV puede recibir señales de la transmisión digital/cable sin una caja sintonizadora externa. Pero si ud. recibe señales digitales desde una caja sintonizadora u otro dispositivo externo digital, refiérase a las siguientes figuras.

Conexión de componentes

1. Cómo conectar

- 1 Conecte las salidas de video (Y, PB, PR) del decodificador digital a los puertos de **COMPONENT IN VIDEO 1** en la unidad. Haga coincidir los colores de los conectores (Y = Verde, PB = Azul, PR = Rojo).
- 2 Conecte la salida de audio del decodificador digital a los puertos de **COMPONENT IN AUDIO 1** en la unidad.

2. Cómo usar

- Encienda el Set-top box digital.
(Refiérase al manual de usuario del Set-top box digital.)
- Seleccione la fuente de entrada del **Componente 1** en el televisor con el botón de **INPUT** en el control remoto.
- Si está conectado a la entrada **COMPONENT IN 2** seleccione la fuente de entrada del **Componente 2** en el televisor.

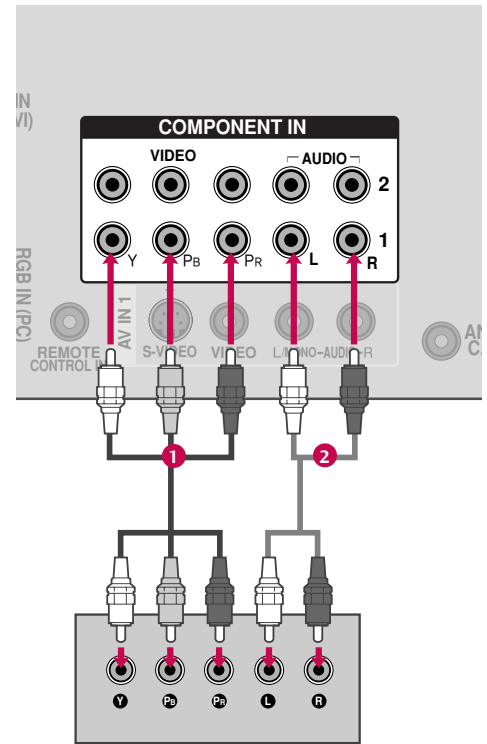

Resoluciones compatibles

Señal	Componente	HDMI
480 entrelazado	Sí	No
480 progresivo	Sí	Sí
720 progresivo	Sí	Sí
1 080 entrelazado	Sí	Sí
1 080 progresivo	Sí	Sí

Y, CB/PB, CR/PR

Resolución	Frecuencia Horizontal(kHz)	Frecuencia Vertical(Hz)
720x480 entrelazado	15,73	59,94
720x480 progresivo	31,47	59,94
1280x720 progresivo	31,50	60,00
1920x1080 entrelazado	44,96	59,94
1920x1080 progresivo	45,00	60,00
1920x1080 progresivo	33,72	59,94
1920x1080 progresivo	33,75	60,00
1920x1080 progresivo	27,00	24,00
1920x1080 progresivo	33,75	30,00
1920x1080 progresivo	67,43	59,94
1920x1080 progresivo	67,50	60,00

Conexión HDMI

1. Cómo conectar

- 1 Conecte la salida HDMI del decodificador de señales digitales al conector **HDMI/DVI IN 1, 2, 3 o 4** (Sólo 42/50PQ60, 50/60PS60, 50/60PS60C) en el televisor.
- 2 No se necesita conexión de audio por separado. HDMI admite audio y video.

2. Cómo usar

- Encienda el decodificador digital. (Refiérase al manual de usuario del decodificador digital.)
- Seleccione la fuente de entrada del **HDMI 1, 2, 3 o 4** (Sólo 42/50PQ60, 50/60PS60, 50/60PS60C) en el televisor con el botón de **INPUT** en el control remoto.

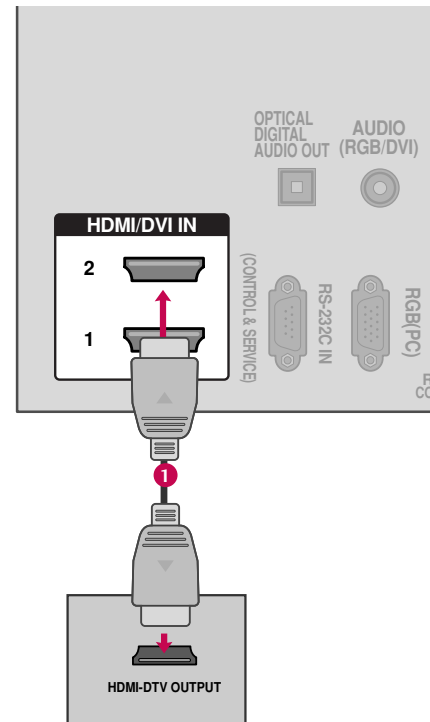

! NOTA

- Verifique que el cable HDMI admita la versión 1.3. Los cables HDMI que no admiten la versión 1.3 de HDMI, provocan parpadeos o no muestran la imagen en pantalla. Si este es el caso, utilice cables recientes que soporten la versión 1.3 de HDMI.

HDMI-DTV

Resolución	Frecuencia Horizontal(kHz)	Frecuencia Vertical(Hz)
720x480 progresivo	31,469	59,94
	31,50	60,00
1280x720 progresivo	44,96	59,94
	45,00	60,00
1920x1080 entrelazado	33,72	59,94
	33,75	60,00
1920x1080 progresivo	27,00	24,00
	33,75	30,00
	67,43	59,94
	67,50	60,00

CONEXIONES DE EQUIPO EXTERNO

Conexión de DVI a HDMI

1. Cómo conectar

- 1 Conecte la salida de DVI del decodificador digital al puerto de **HDMI/DVI IN 1, 2, 3 o 4** (Sólo 42/50PQ60, 50/60PS60, 50/60PS60C) en la unidad.
- 2 Conecte las salidas de audio del decodificador al puerto de **AUDIO IN (RGB/DVI)** en la unidad.

2. Cómo usar

- Encienda el decodificador digital. (Refiérase al manual de usuario del decodificador digital.)
- Seleccione la fuente de entrada del **HDMI 1, 2, 3 o 4** (Sólo 42/50PQ60, 50/60PS60, 50/60PS60C) en el televisor con el botón de **INPUT** en el control remoto.

! NOTA

- ▶ Se precisa un cable o adaptador de DVI a HDMI para realizar esta conexión. El DVI no es compatible con el audio, por ello, se necesita una conexión de audio por separado.

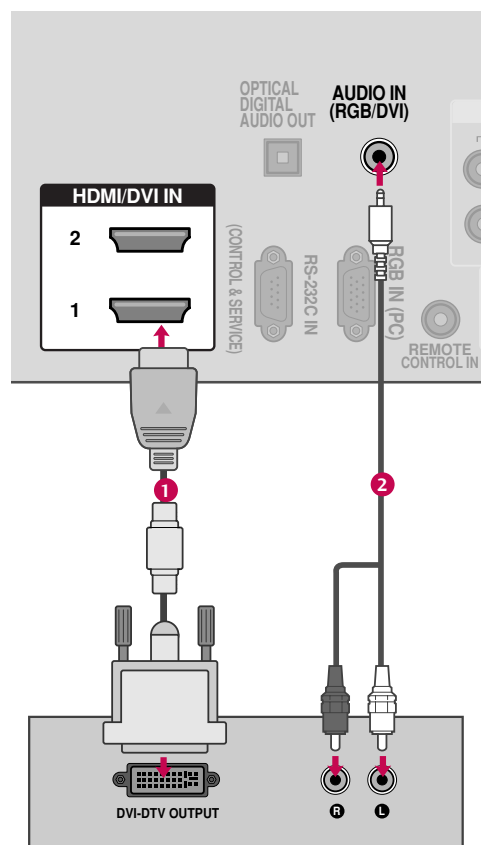

INSTALACIÓN DEL DVD

Conexión de componentes

1. Cómo conectar

- 1 Conecte las salidas de video (Y, PB, PR) del DVD a los puertos de **COMPONENT IN VIDEO 1** en la unidad. Haga coincidir los colores de los conectores (Y = Verde, PB = Azul, PR = Rojo).
- 2 Conecte las salidas de audio del DVD a los puertos de **COMPONENT IN AUDIO 1** en la unidad.

2. Cómo usar

- Encienda el reproductor de DVD, inserte un DVD.
- Seleccione la fuente de entrada del **Componente1** en el televisor con el botón de **INPUT** en el control remoto.
- Si está conectado a la entrada **COMPONENT IN 2** seleccione la fuente de entrada del **Componente2** en el televisor.
- Refiérase al manual de usuario del reproductor de DVD para seguir las instrucciones.

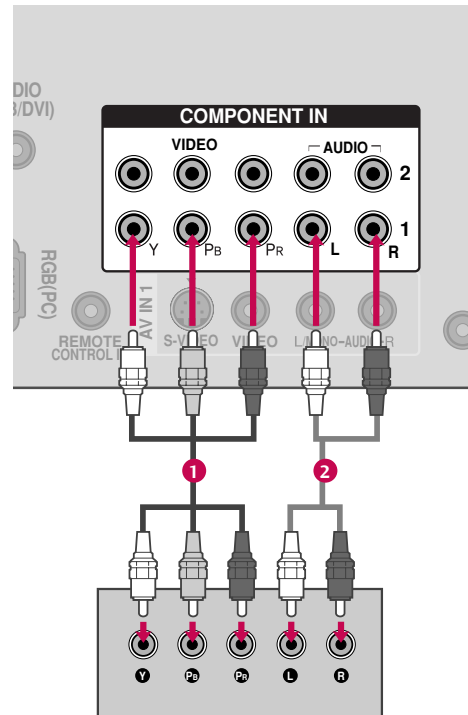

Puertos de la Entrada de Componente

Puede obtener una mejor calidad de imagen si conecta el reproductor de DVD a los puertos de la entrada del componente como la imagen mostrada.

Puertos de Componente en la TV	Y	P _B	P _R
Puertos de la salida del reproductor de DVD	Y	P _B	P _R
	Y	B-Y	R-Y
	Y	C _b	C _r
	Y	P _b	P _r

CONEXIONES DE EQUIPO EXTERNO

Conexión de S-Video

1. Cómo conectar

- 1 Conecte la salida de S-VIDEO del DVD a la entrada de **S-VIDEO** en la unidad.
- 2 Conecte las salidas de audio del DVD a los puertos de la entrada de **AUDIO** en la unidad.

2. Cómo usar

- Encienda el reproductor de DVD, inserte un DVD.
- Seleccione la fuente de entrada del **AV1** en el televisor con el botón de **INPUT** en el control remoto.
- Refiérase al manual de usuario del reproductor de DVD para seguir las instrucciones.

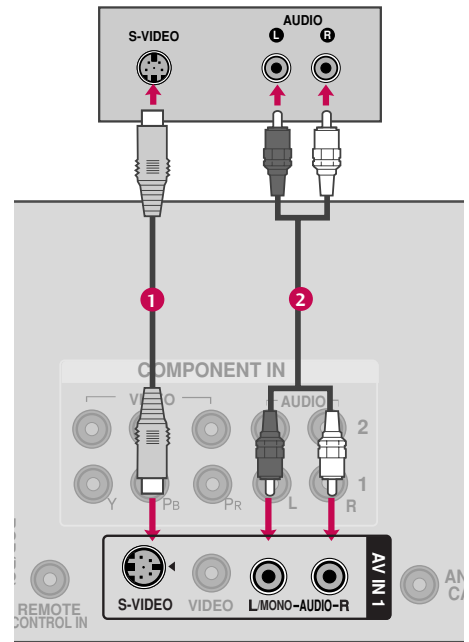

Conexión HDMI

1. Cómo conectar

- 1 Conecte la salida de HDMI del DVD al puerto de **HDMI/DVI IN 1, 2, 3 o 4** (Sólo 42/50PQ60, 50/60PS60, 50/60PS60C) en la unidad.
- 2 No se necesita conexión de audio por separado. HDMI admite audio y video.

2. Cómo usar

- Seleccione la fuente de entrada del **HDMI 1, 2, 3 o 4** (Sólo 42/50PQ60, 50/60PS60, 50/60PS60C) en el televisor con el botón de **INPUT** en el control remoto.
- Refiérase al manual de usuario del reproductor de DVD para seguir las instrucciones.

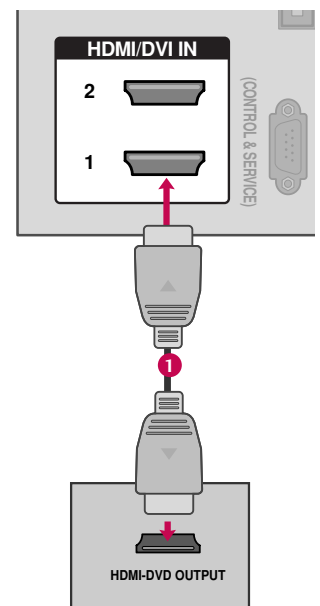

INSTALACIÓN DEL VCR

Conexión de la antena

1. Cómo conectar

- 1 Conecte el conector de la antena exterior de RF del VCR al conector de la **ANTENNA/CABLE IN** del televisor.
- 2 Conecte el cable de antena al puerto de la antena RF del VCR.

2. Cómo usar

- Ponga el interruptor de salida del VCR en 3 ó 4 y luego sintonice el televisor en el mismo número de canal.
- Inserte una cinta de video en el VCR y presione el botón AUDIO PLAY del VCR.
(Vea el manual de usuario del VCR).

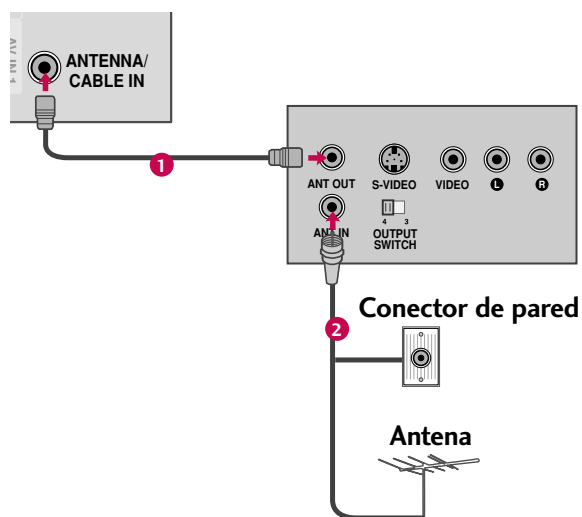

CONEXIONES DE EQUIPO EXTERNO

Conexión compuesta (RCA)

1. Cómo conectar

- 1 Conecte las salidas de **AUDIO/VIDEO** entre la TV y el VCR. Coincida los colores de salidas (Video = amarillo, Audio izquierdo = blanco, Audio derecho = rojo)

2. Cómo usar

- Inserte una cinta de video en el VCR y presione el botón **PLAY** del VCR. (Vea el manual de usuario del VCR).
- Seleccione la fuente de entrada del **AV1** en el televisor con el botón de **INPUT** en el control remoto.
- Si está conectado a la entrada **AV IN 2**, seleccione la fuente de entrada del **AV2** en el televisor.

! NOTA

- ▶ Si ud. tiene un VCR monofónico, conecte el cable de audio de VCR al puerto **AUDIO L/MONO** de la unidad.

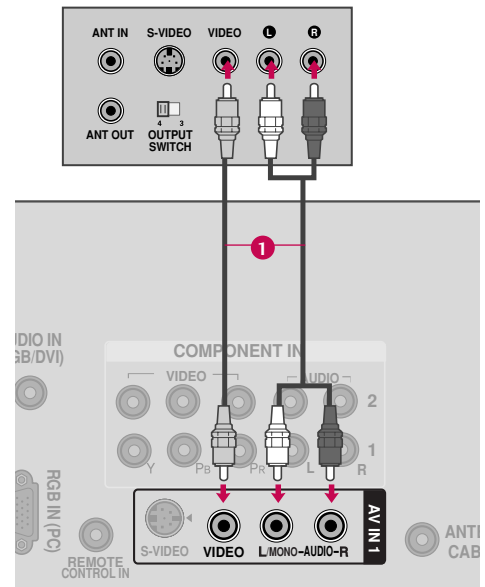

Conexión de S-Video

1. Cómo conectar

- 1 Conecte la salida de S-VIDEO del VCR a la entrada de **S-VIDEO** en la unidad.
- 2 Conecte las salidas de audio del VCR a los puertos de **AUDIO** de la unidad.

2. Cómo usar

- Inserte una cinta de video en el VCR y presione el botón **PLAY** del VCR. (Vea el manual de usuario del VCR.)
- Seleccione la fuente de entrada del **AV1** en el televisor con el botón de **INPUT** en el control remoto.

! NOTA

- ▶ S-Video proporciona mejor calidad que la compuesta. Utilícela cuando esté disponible.

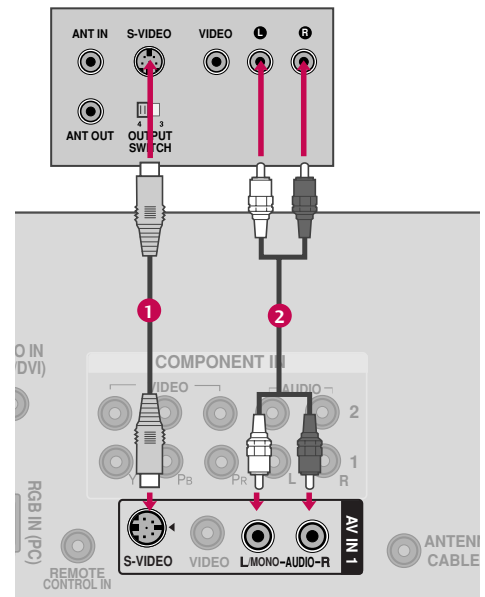

! CUIDADO

- ▶ Si los dos puertos de S-VIDEO y VIDEO están conectados al S-VHS VCR simultáneamente, sólo el S-VIDEO puede ser recibido.

CONFIGURACIÓN DE OTRA FUENTE DE A/V

1. Cómo conectar

- 1 Conecte los puertos de **AUDIO/VIDEO** entre la TV y un equipo externo. Coincida los colores de puertos (Video = amarillo, Audio izquierdo = blanco, Audio derecho = rojo)

2. Cómo usar

- Seleccione la fuente de entrada del **AV2** en el televisor con el botón de **INPUT** en el control remoto.
- Si está conectado a la entrada **AV IN 1** seleccione la fuente de entrada del **AV1** en el televisor.
- Opere el equipo externo correspondiente. Refiérase a la guía de la operación de equipo externo.

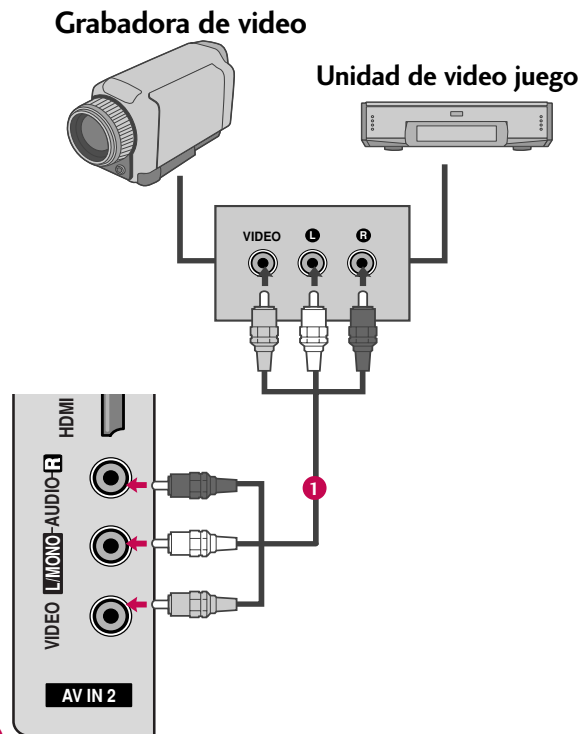

CONEXIÓN DE SALIDA DE AUDIO

Manda el audio de TV al equipo de audio externo (sistema de estéreo) por el puerto de Salida Óptica de Audio.

1. Cómo conectar

- 1 Conecte una salida del cable **OPTICAL** al puerto de TV óptico de la **DIGITAL AUDIO OUT**.
- 2 Conecte otro extremo de cable óptico a la entrada de audio digital óptico en el equipo de audio.
- 3 Ajuste la "Parlantes de TV - Apagado" en el menú **AUDIO**. (► p76). Cuando se conecta a un equipo de audio externo como amplificadores o bocinas por favor apague las bocinas de TV.

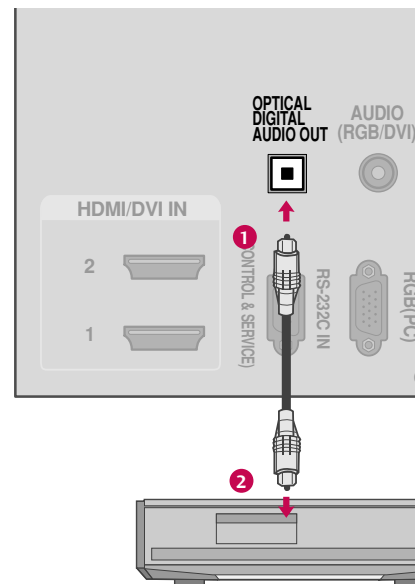

! NOTA

- Cuando conecte equipos de audio externos, como amplificadores o bocinas, puede apagar los altoparlantes del televisor desde el menú. (► p.76)

! PRECAUCIÓN

- No mire dentro del puerto de salida óptica. Mirar el rayo láser puede dañar su vista.
- El audio con la función ACP (protección anticopia de audio) podrían bloquear la salida de audio digital.

CONEXIONES DE EQUIPO EXTERNO

CONEXIÓN USB

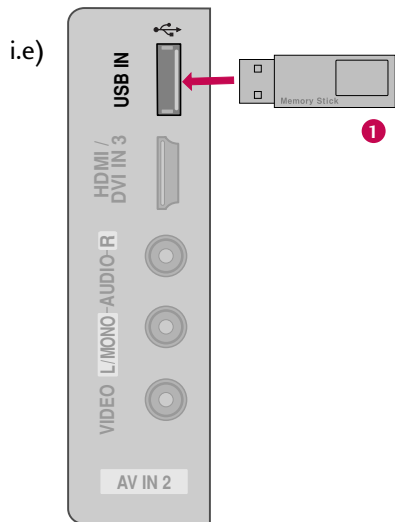

1. Cómo conectar

- 1 Conecte el dispositivo USB a los conectores **USB IN** (Entrada de USB) en el televisor.

2. Cómo usar

- Una vez conectados los conectores **USB IN**, use la función USB. (► p.50)

INSTALACIÓN DE LA PC

Esta TV proporciona la capacidad de Plug and Play, significa que la PC se ajusta automáticamente por las programaciones de la TV.

Conexión VGA (D-Sub de 15 pins)

1. Cómo conectar

- 1 Conecte la salida de VGA de la PC al puerto de **RGB IN (PC)** en la unidad.
- 2 Conecte las salidas de audio de la PC al puerto de **AUDIO IN (RGB/DVI)** en la unidad.

2. Cómo usar

- Encienda la PC y la unidad.
- Seleccione la fuente de entrada del **RGB-PC** en el televisor con el botón de **INPUT** en el control remoto.

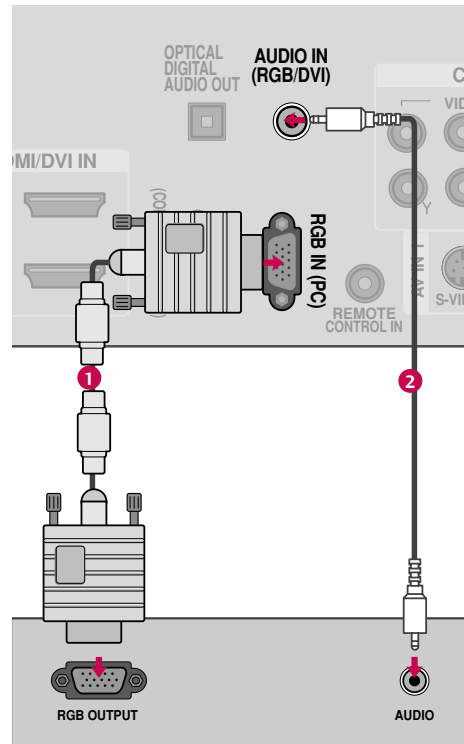

Conexión de DVI a HDMI

1. Cómo conectar

- 1 Conecte la salida de DVI de la PC al puerto de **HDMI/DVI IN 1, 2, 3 o 4** (Sólo 42/50PQ60, 50/60PS60, 50/60PS60C) en la unidad.
- 2 Conecte las salidas de audio de la PC al puerto de **AUDIO IN (RGB/DVI)** en la unidad.

2. Cómo usar

- Encienda la PC y la unidad.
- Seleccione la fuente de entrada del **HDMI1, 2, 3 o 4** (Sólo 42/50PQ60, 50/60PS60, 50/60PS60C) en el televisor con el botón de **INPUT** en el control remoto.

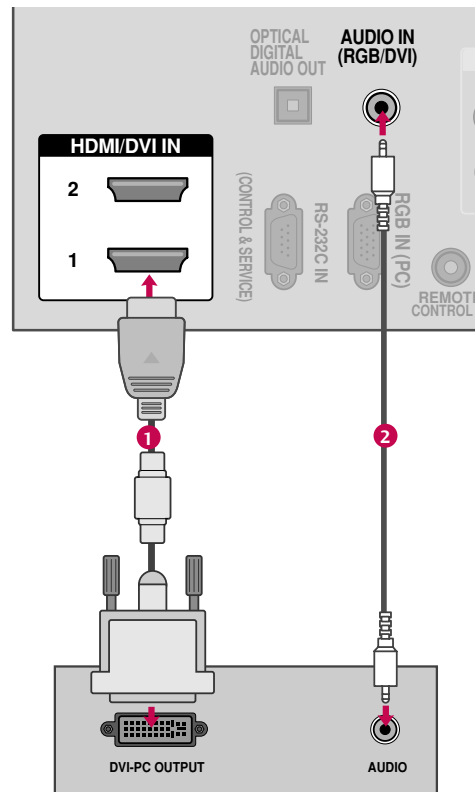

CONEXIONES DE EQUIPO EXTERNO

Resolución de Despliegue (RGB-PC, HDMI-PC)

Resolución	Frecuencia Horizontal(kHz)	Frecuencia Vertical(Hz)
720x400	31,468	70,08
640x480	31,469	59,94
800x600	37,879	60,31
1024x768	48,363	60,00
1280x768	47,78	59,87
1360x768	47,72	59,80
1920x1080	66,647	59,988

! NOTAS

- ▶ 42/50PQ20, 42/50PQ30, 42/50PQ31, 42/50PQ30C, 42/50PQ60: Nosotros le recomendamos que use 1 360 x 768 para el modo PC, esto le ofrecerá la mejor calidad de imagen.
- ▶ 50PS30, 50/60PS60, 50/60PS60C: Nosotros le recomendamos que use 1 920 x 1 080 para el modo PC, esto le ofrecerá la mejor calidad de imagen.
- ▶ Dependiendo de la tarjeta gráfica, el modo DOS puede no funcionar si utiliza un cable HDMI a DVI.
- ▶ En el modo PC, podría verse ruido asociado con la resolución, un diseño vertical, contraste o brillo. Si observa ruidos, cambie la salida de la PC a otra resolución, cambie la tasa de actualización a otra tasa o ajuste el brillo y el contraste en el menú de IMAGEN hasta que la imagen se vea clara.
- ▶ Evite mantener una imagen fija en pantalla durante largos periodos de tiempo. La imagen fija podría grabarse permanentemente en pantalla.
- ▶ Las formas de la entrada de sincronización para la frecuencia horizontal y vertical están separadas.
- ▶ Según la tarjeta de gráficos que posea, algunas resoluciones podrían no posicionarse adecuadamente en la pantalla.

Configuración de pantalla para el modo PC

Seleccionar la resolución

Puede seleccionar la resolución en el modo RGB-PC.

También pueden ajustarse la **Posicion**, la **Fase** y el **Tamaño**.



1 Seleccione **IMAGEN**.

2 Seleccione **Pantalla (RGB-PC)**.

3 Seleccione **Resolución**.

4 Seleccione la resolución deseada.

5

Auto configuración

Ajusta automáticamente la posición de la imagen y minimiza la inestabilidad de la imagen. Luego del ajuste, si la imagen aún no es adecuada, intente usar los ajustes manuales o una resolución diferente o actualice la tasa de la PC.



1 Seleccione **IMAGEN**.

2 Seleccione **Pantalla (RGB-PC)**.

3 Seleccione **Auto config..**

4 Seleccione **Sí**.

5 Iniciar la auto configuración.

- Si la posición de la imagen aún no es la adecuada, intente auto ajustar nuevamente.
- Si la imagen debe ajustarse nuevamente luego del auto ajuste en RGB-PC, puede ajustar la **Posicion**, el **Tamaño**, o la **Fase**.

CONEXIONES DE EQUIPO EXTERNO

Ajuste para la Posición, Tamaño y Fase de la pantalla

Si la imagen no se ve clara luego del auto ajuste y, especialmente, si los caracteres aún tiemblan, ajuste la fase de la imagen manualmente.

Esta característica solo opera en modo RGB-PC.

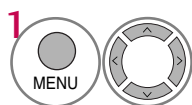
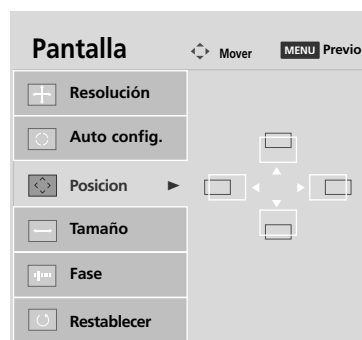
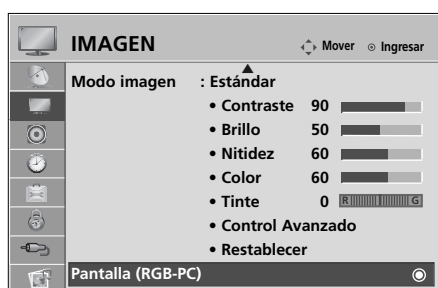

1 Seleccione **IMAGEN**.

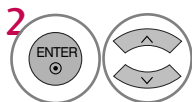

2 Seleccione **Pantalla (RGB-PC)**.

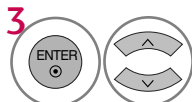

3 Seleccione **Posicion, Tamaño o Fase**.

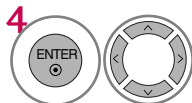

4 Realice los ajustes adecuados.









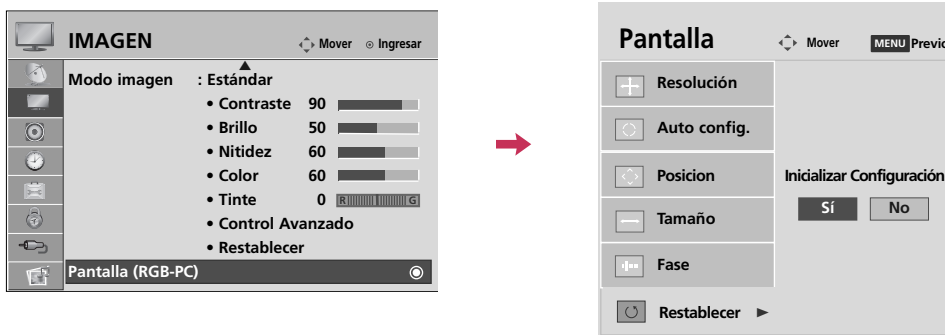

- **Posicion:** Esta función es para ajustar la imagen a la izquierda/derecha y arriba/abajo a su preferencia.
- **Tamaño:** Esta función es para minimizar cualquier barra vertical o rayas visibles en el fondo de pantalla. Y también cambiará el tamaño de pantalla.
- **Fase:** Esta función le deja remover cualquier ruido horizontal y hace clara o nitida la imagen de caracteres.

Reajustar la pantalla (Regreso a los valores originales de la fábrica)

Restaura los ajustes de **Posicion**, **Tamaño** y **Fase** a los predeterminados de fábrica.
Esta característica solo opera en modo RGB-PC.



- 1   Seleccione **IMAGEN**.
- 2   Seleccione **Pantalla (RGB-PC)**.
- 3   Seleccione **Restablecer**.
- 4   Seleccione **Sí**.
- 5 

VER LA TV / CONTROL DE CANAL

FUNCIONES DE LOS BOTONES DEL CONTROL REMOTO

Cuando use el control remoto dirija el sensor del control remoto hacia panel frontal de la TV.

42/50PQ60, 50PS30, 50/60PS60, 50/60PS60C

TV/STB/DVD Selecciona los modos de operación remoto: TV, STB o DVD.

POWER Prende el televisor desde el modo de espera o lo apaga poniéndolo en dicho modo.

ENERGY SAVING Ajusta la función Ahorro de energía.

Q.MENU Abre la lista de opciones del menú rápido. ► p.38

MENU Muestra el menú principal o cierra todas las visualizaciones en pantalla y regresa al visionado del televisor.

INPUT Alterna entre las entradas.
También prende el televisor desde el modo de espera. ► p.45

Botones NUMERICOS 0-9

— (GUIÓN) Entra al número de canales multiples de programa como 2 - 1, 2 - 2, etc.

LIST Muestra la lista de canales.

FLASHBK Regresa al último canal visto.

VCR, USB, SIMPLINK Botones de control

- Controla menú USB (LISTA DE FOTOS, LISTA DE MÚSICA.)
- Controla los dispositivos compatibles con la función SIMPLINK.

SIMPLINK Consulte una lista de dispositivos AV conectados al televisor.
Al alternar este botón, aparece el menú Simplink en la pantalla. ► p.48-49

RATIO Cambia la relación de aspecto del video. ► p.58

FREEZE Congela el fotograma actualmente en pantalla.

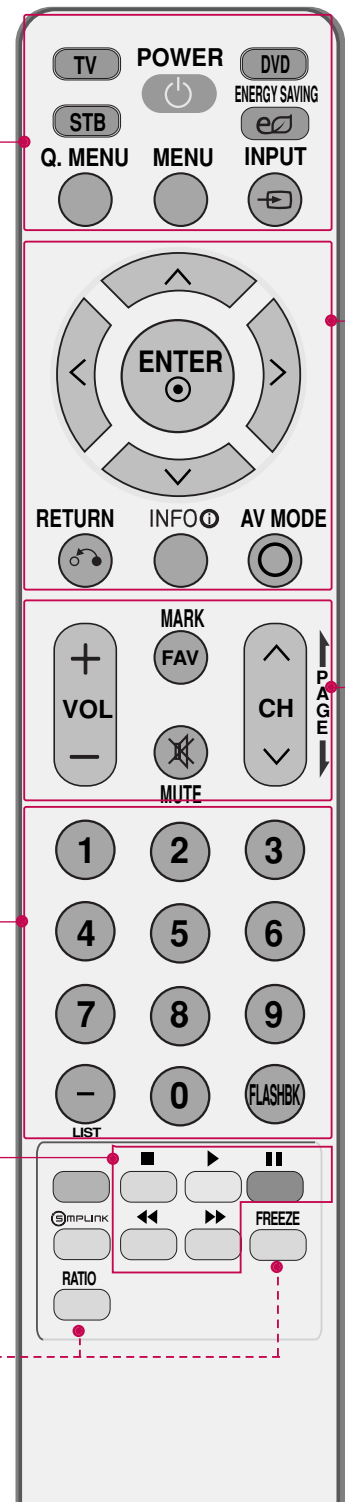

THUMBSTICK (Arriba/Abajo/Izquierda/Derecha/ENTER) Le permite navegar a través de los menús en la pantalla y ajustar el sistema de acuerdo a sus preferencias.

RETURN Permite al usuario desplazarse un paso hacia atrás en una aplicación interactiva o en otras funciones interactivas.

INFO Muestra información sobre el canal en la parte superior de la pantalla.

AV MODE Conmuta entre modos preestablecidos de video y audio. ► **p.47**

VOLUMEN SUBIR/BAJAR Ajusta el volumen.

FAV Se desplaza a través de los canales programados favoritos. ► **p.43**

MARK Usado para marcar o desmarcar una fotografía/música. ► **p.52**

MUTE Enciende y apaga el sonido. ► **p.34**

CANAL ARRIBA/ABAJO Cambia el canal.

PAGINA ARRIBA/ABAJO Se mueve de un conjunto de información en pantalla al siguiente.

Colocando las Baterías

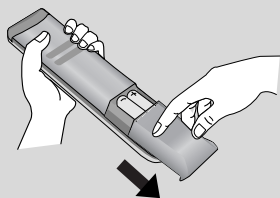

- Abra la tapa del compartimento de las baterías en la parte posterior e instale las baterías con la polaridad correcta.
- Instale dos baterías de 1,5 Vcc tipo AAA. No mezcle las baterías nuevas con las usadas.
- Cierre la tapa.

VER LA TV / CONTROL DE CANAL

42/50PQ20, 42/50PQ30, 42/50PQ31, 42/50PQ30C

- INFO** Muestra información sobre el canal en la parte superior de la pantalla.
- AV MODE** Conmuta entre modos preestablecidos de video y audio. ► p.47
- POWER** Prende el televisor desde el modo de espera o lo apaga poniéndolo en dicho modo.
- INPUT** Alterna entre las entradas.
También prende el televisor desde el modo de espera. ► p.45
- ENERGY SAVING** Ajusta la función Ahorro de energía.

- VOLUMEN SUBIR/BAJAR** Ajusta el volumen.
- MUTE** Enciende y apaga el sonido. ► p.34
- CANAL ARRIBA/ABAJO** Cambia el canal.
- PAGINA ARRIBA/ABAJO** Se mueve de un conjunto de información en pantalla al siguiente.

- VCR, USB, SIMPLINK Botones de control**
 - Controla menú USB (LISTA DE FOTOS, LISTA DE MÚSICA.)
 - Controla los dispositivos compatibles con la función SIMPLINK.

- Q.MENU** Abre la lista de opciones del menú rápido. ► p.38
- SIMPLINK** Consulte una lista de dispositivos AV conectados al televisor.
Al alternar este botón, aparece el menú SimpLink en la pantalla. ► p.48-49
- FREEZE** Congela el fotograma actualmente en pantalla.
- RATIO** Cambia la relación de aspecto del video. ► p.58
- FAV** Se desplaza a través de los canales programados favoritos. ► p.43
- MARK** Usado para marcar o desmarcar una fotografía/música. ► p.52

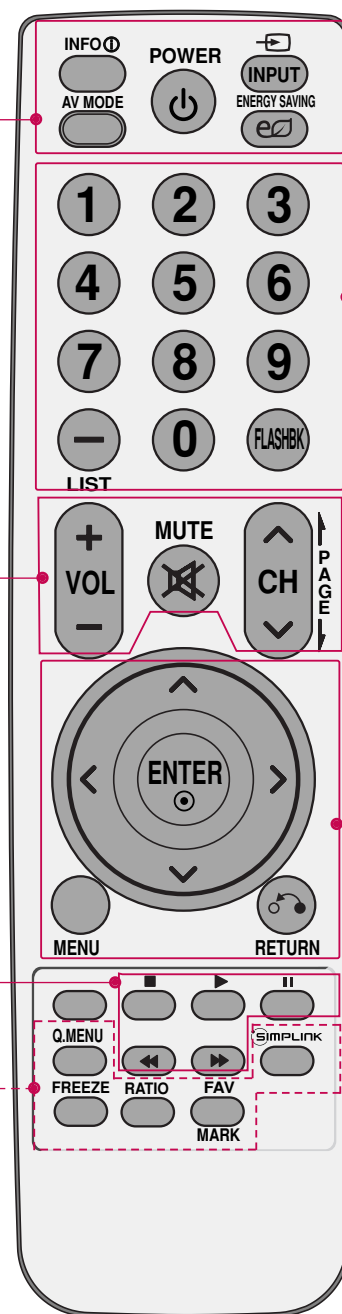

**Botones
NUMERICOS 0-9**

— (GUIÓN) Entra al número de canales multiples de programa como 2-1, 2-2, etc.

LIST Muestra la lista de canales.

FLASHBK Regresa al último canal visto.

**THUMBSTICK
(Arriba/Abajo/Izquierda/Derecha
/ENTER)**

Le permite navegar a través de los menús en la pantalla y ajustar el sistema de acuerdo a sus preferencias.

MENU Muestra el menú principal o cierra todas las visualizaciones en pantalla y regresa al visionado del televisor.

RETURN Permite al usuario desplazarse un paso hacia atrás en una aplicación interactiva o en otras funciones interactivas.

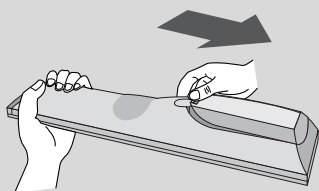
Colocando las Baterías

- Abra la tapa del compartimento de las baterías en la parte posterior e instale las baterías con la polaridad correcta.
- Instale dos baterías de 1,5 Vcc tipo AAA. No mezcle las baterías nuevas con las usadas.
- Cierre la tapa.

VER LA TV / CONTROL DE CANAL

ENCENDIDO DEL TV

- 1 En primer lugar, conecte correctamente el cable de alimentación. En este momento, el TV cambia al modo en espera.
 - En el modo de espera para encender el TV, presione los botones $\phi/|$ (Sólo 42/50PQ30C, 50/60PS60C), **INPUT**, **CH** (\blacktriangle o \blacktriangledown) en el TV o presione **POWER**, **INPUT**, **CH** (\wedge o \vee), **números (0 - 9)** del control remoto.
- 2 Seleccione la fuente de visualización utilizando el botón **INPUT** en el control remoto.
- 3 Cuando deje de usar la TV, presione el botón **POWER** en el control remoto. El televisor vuelve al modo apagado.

! NOTA

- ▶ Si usted va a estar ausente en vacaciones, desconecte el TV del tomacorriente.
- ▶ Si este televisor se desenchufa o se apaga mediante el botón de $\phi/|$ (prendido), la función reloj quedará reiniciada. (Excepto 42/50PQ30C, 50/60PS60C)

AJUSTE DEL CANAL

- 1 Presione el botón **CH** (\wedge o \vee) o de **NÚMERO** para seleccionar un número del canal.

AJUSTE DEL VOLUMEN

Ajuste el volumen según su preferencia personal.

- 1 Presione el botón **VOL** (**+** o **-**) para ajustar el volumen.
- 2 Si ud. quiere apagar el sonido, presione el botón **MUTE**.
- 3 Ud. puede cancelar esta función presionando el botón **MUTE** o **VOL** (**+** o **-**).

CONFIGURACIÓN INICIAL

Esta función guía al usuario para que pueda configurar fácilmente los elementos esenciales para ver el televisor por primera vez cuando lo adquiere. Se visualizará en la pantalla cuando encienda el televisor por primera vez. También puede activarse desde los menús del usuario.

La selección preestablecida es **“Hogar”**. Recomendamos el establecimiento de la televisión a modo **“Hogar”** para la mejor imagen en su entorno familiar.

- **“Tienda”** Modo sólo destinado para su utilización en entornos de venta al por menor. Los clientes pueden ajustar el **“menú IMAGEN - Modo imagen”** manualmente mientras que la inspección de la televisión, pero la televisión regresará automáticamente a la preestablecida en almacén después de 5 minutos.
- También ud. puede hacer la **Configuración Inicial** con el menú **OPCIÓN**.
Se ajustarán los valores predeterminados de fábrica al escoger **“Hogar”**.
- Si no completa los ajustes iniciales, estos aparecerán cada vez que prenda el televisor hasta que complete dicho proceso.

Paso1. Selección de idioma

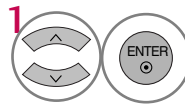
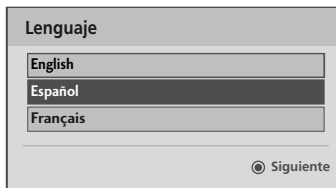

Seleccione Idioma del menú.

Paso2. Configuración de Modo

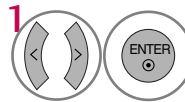

Seleccione Modo Hogar.

Paso3. Configuración de Hora

Configuración de Hora	
Config.de Hora Actual	◀ Automático ▶
Año	2007
Mes	11
Fecha	15
Hora	5 PM
Minuto	52
Zona horaria	Este
Horaria de Verano	Apagado
⏪ Previo ● Siguiete	



1 Seleccione **Automático** o **Manual**.

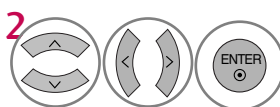

2 Seleccione la opción de tiempo deseada.

Paso4. Sintonía Automática

Sintonización automática
Revise la conexión de la antena. La información de canal anterior se actualizará durante la Sintonización automática.
⏪ Previo ● Siguiete







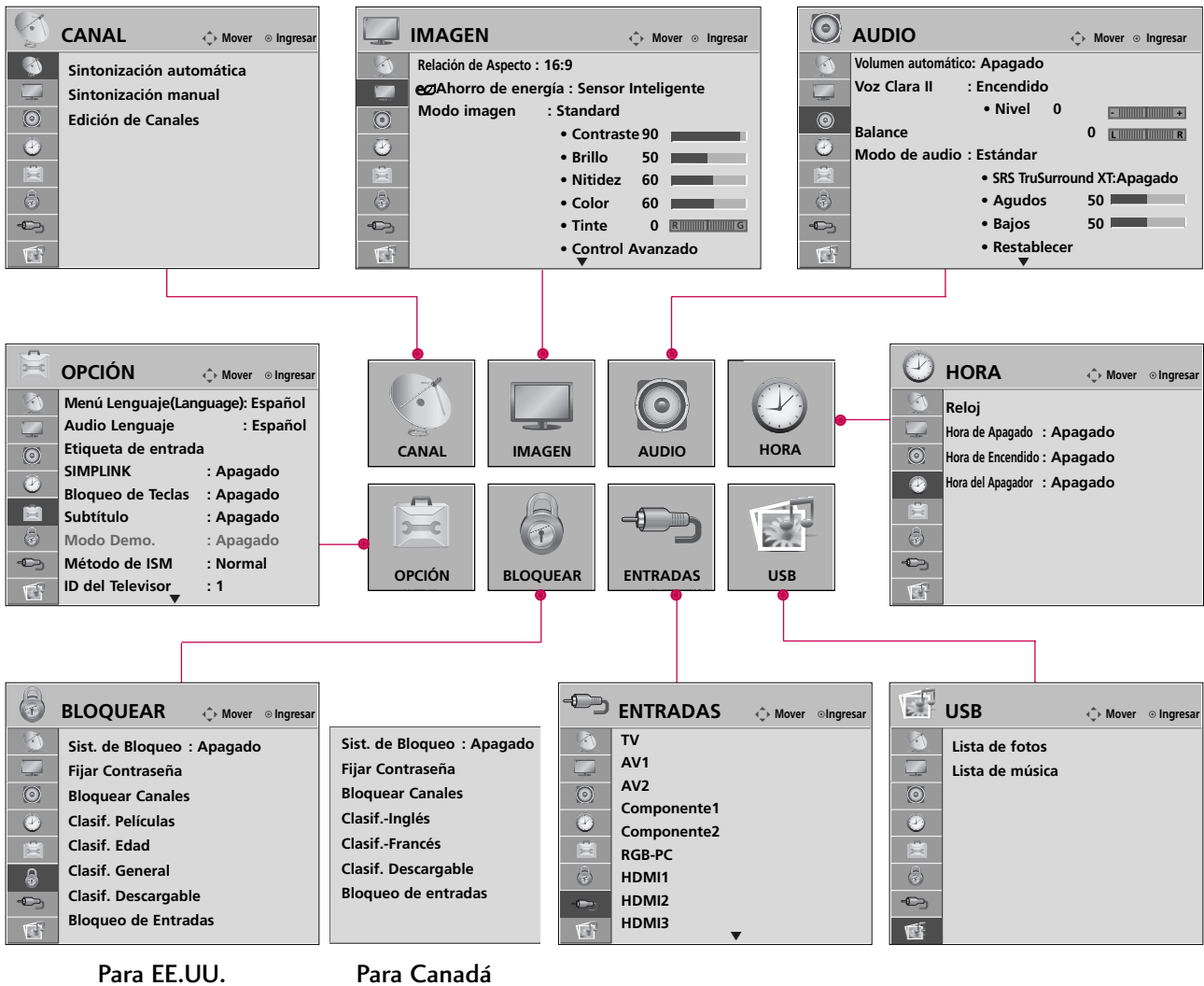

1 Iniciar la **Sintonización automática**.

SELECCIÓN Y AJUSTE DEL MENÚ PANTALLA

El OSD (On Screen Display, Despliegue En la Pantalla) de su TV puede ser un poco diferente que este manual.



- 1   Visualizar todos los menús.
- 2   Seleccione un elemento del menú.
- 3  Acepte la selección actual.
- 4  Regresar a la pantalla del televisor.





QUICK MENU (MENÚ RÁPIDO)

Los menús de visualización en pantalla de su TV pueden diferir ligeramente de las ilustraciones mostradas en este manual.

El menú rápido (Q.Menu) es un menú destinado a las funciones que el usuario utiliza con más frecuencia.

- **Relación de Aspecto:** Selecciona el formato de imagen que desee.
- **Modo imagen:** Selecciona modos de imagen predeterminadas de fábrica en función de las condiciones de observación.
- **Modo de audio:** Selecciona modos de sonido predeterminados de fábrica para los diferentes tipos de programa.
- **Subtítulo:** Seleccione encendido o apagado
- **Multi Audio:** Changes the audio language (Digital signal).
SAP: Selects MTS sound (Analog signal).
- **Hora del Apagador:** Seleccione el plazo de tiempo antes de que su TV se apague automáticamente.
- **Bor/Agr/Fav:** Seleccione el canal que desee agregar o eliminar, o agregue el canal a la lista de favoritos.
- **Expulsar USB:** Seleccione “Expulsar” para expulsar el dispositivo USB.











-   Visualizar todos los menús.
-  Realice los ajustes adecuados.
-  Regresar a la pantalla del televisor.

BÚSQUEDA DE CANALES

Escaneo automático (Sintonización automática)

Busca automáticamente todos los canales disponibles por las entradas de antena o cable y los guarda en la memoria de la lista de canales.



-   Seleccione **CANAL**.
-   Seleccione **Sintonización automática**.
-   Seleccione **Sí**.
-  Ejecutar la **Sintonización automática**.
-  Regresar al menú anterior.
-  Regresar a la pantalla del televisor.









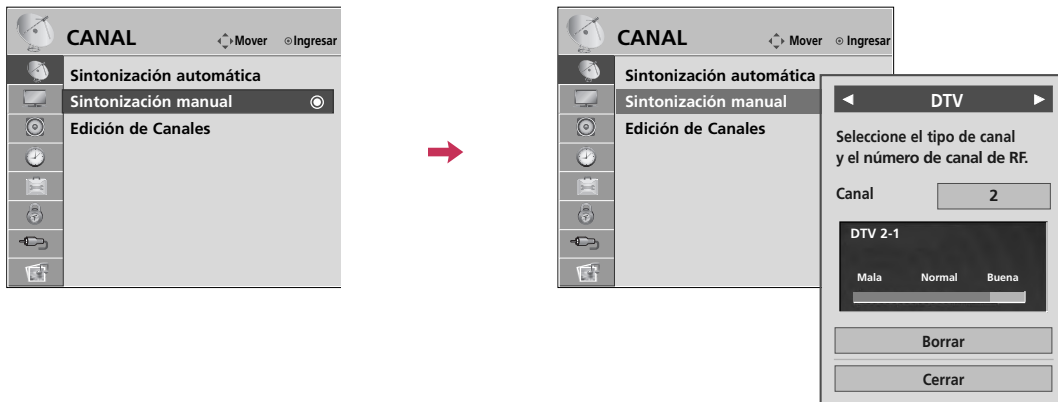



■ El televisor solicitará una contraseña si el control parental ha sido activado (menú de **BLOQUEAR**). Use la contraseña establecida en el menú de **BLOQUEAR** para permitir una búsqueda de canal.

VER LA TV / CONTROL DE CANAL

Agregar/Eliminar los Canales (Sintonización manual)

Si selecciona señal de entrada DTV o CADTV, puede visualizar el monitor de intensidad de la señal en la pantalla para ver la calidad de la señal que se recibe.



-   Seleccione **CANAL**.
-   Seleccione **Sintonización manual**.
-   Seleccione **DTV, TV, CADTV o CATV**.
-   Seleccione el canal que desee agregar o borrar.
-   Seleccione **Agregar o Borrar**.
-  Regresar al menú anterior.
-  Regresar a la pantalla del televisor.

■ El televisor solicitará una contraseña si el control parental ha sido activado (menú de **BLOQUEAR**). Use la contraseña establecida en el menú de **BLOQUEAR** para permitir una búsqueda de canal.

Edición de canal

Al omitir un número de canal, no podrá escogerlo mediante el botón CH ^, v durante la visualización del televisor. Si desea escoger el programa omitido, introduzca directamente su número mediante los botones NUMÉRICOS o escójalos en el menú Edición de canales.

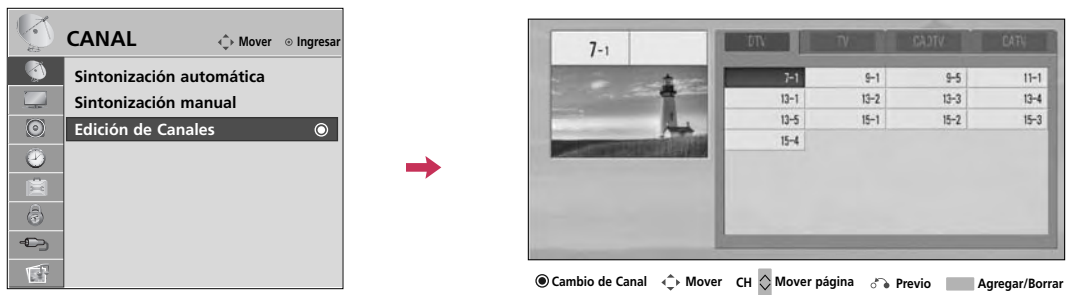

- 1   Seleccione **CANAL**.
- 2   Seleccione **Edición de Canales**.
- 3   Seleccione un canal.
- 4  Añadir o eliminar el canal.
- 5  Regresar al menú anterior.
-  Regresar a la pantalla del televisor.

VER LA TV / CONTROL DE CANAL

LISTA DE CANALES

Podrá examinar los programas almacenados en la memoria visualizando la lista de canales.

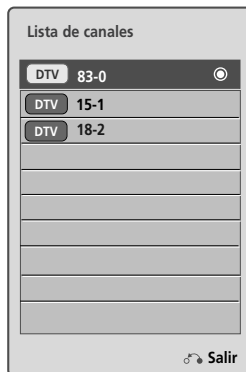

 Este candado se indica cuando el canal está bloqueado mediante el control parental.





Muestra la Lista de canales

-  Visualización de la lista de canales.

Selección de un canal de la lista de canales

-  Escoja un canal.
-  Cambie al número de canal escogido.

Paso de páginas de una lista de canales

-  Pase las páginas.
-  Regresar a la pantalla del televisor.

CONFIGURACIÓN DE LOS CANALES FAVORITOS

La lista de Canales favoritos es una función muy cómoda que le permitirá cambiar rápidamente entre sus canales preferidos sin tener que esperar a que el televisor sintonice todos los canales intermedios.

Presione repetidamente el botón **FAV** (Favorite) para seleccionar canales favoritos almacenados.



- 1 Escoja el canal que prefiera.
- 2 Seleccione **Bor/Agr/Fav**.
- 3 Seleccione **Favorito**.
- 4 Regresar a la pantalla del televisor.

LISTA DE FAVORITOS

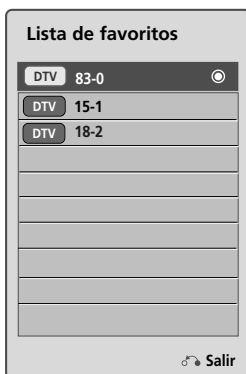

Visualización de la lista de canales favoritos

- 1 Muestre la lista de canales favoritos.

Selección de un canal de la lista de canales favoritos

- 1 Escoja un canal.
- 2 Cambie al número de canal escogido.

Paso de páginas de la lista de canales favoritos









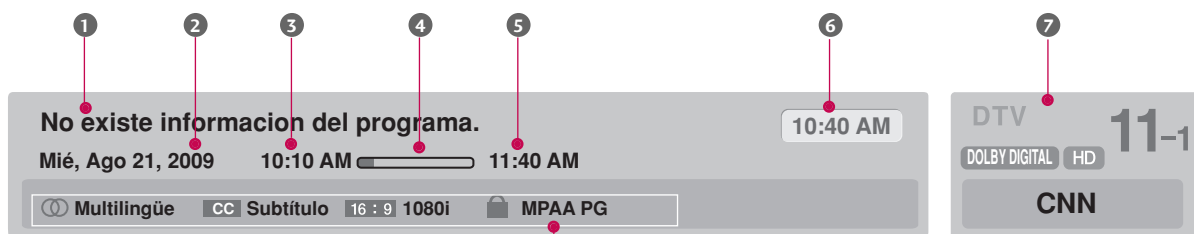
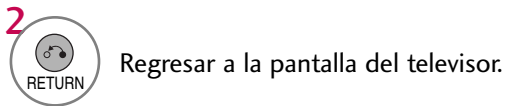
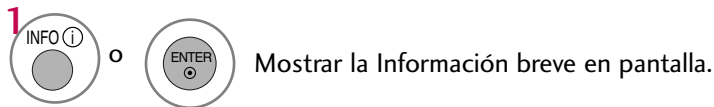

- 1 Pase las páginas.
- 2 Regresar a la pantalla del televisor.

VER LA TV / CONTROL DE CANAL

INFO. BREVE

La información breve muestra la información de la pantalla actual.



	Multilingüe : El programa contiene dos o más canales de audio disponibles. Use el menú Q.MENÚ para escoger la pista de audio que desee.
	Subtítulo : El programa contiene subtítulos disponibles en uno o más idiomas. Use el menú Q.MENÚ para escoger los subtítulos que desee.
	El formato de imagen original del video es 4:3.
	El formato de imagen original del video es 16:9 (wide)
	La resolución de video es de 720 x 480 entrelazado.
	La resolución de video es de 720 x 480 progresivo.
	La resolución de video es de 1 280 x 720 progresivo.
	La resolución de video es de 1 920 x 1 080 entrelazado.
	La resolución de video es de 1 920 x 1 080 progresivo.
	V-Chip : El programa contiene información V-Chip. Referente al menú de BLOQUEAR: A (Clasificación por edad), D (Diálogos provocadores), L (Lenguaje para adultos), S (Contenido sexual), V (Violencia), FV (Fantasía violenta)

- 1 Título de programa
- 2 Día de semana, Mes, Año
- 3 Hora de inicio de programa
- 4 Barra de progreso de programa
- 5 Hora de termino de Programa
- 6 Hora actual
- 7 Información de estandarte

LISTA DE ENTRADAS

Solo estas señales de entrada que están conectadas a un televisor pueden activarse y seleccionarse.

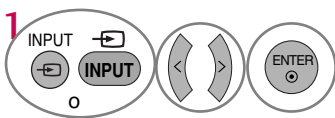

Seleccione la fuente de entrada deseada.

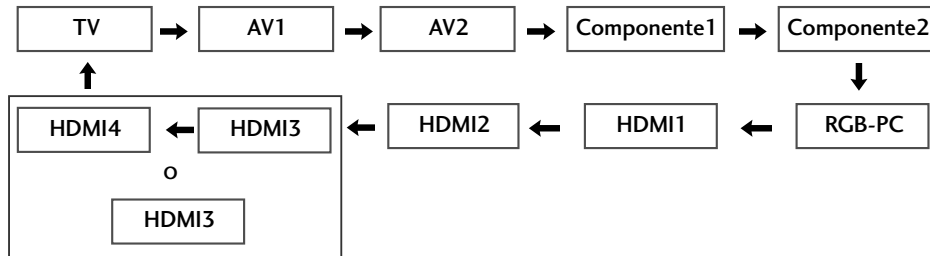

ie)

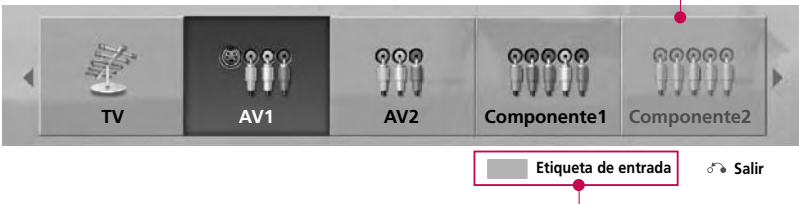

Las entradas desconectadas están inactivas (se indican en gris)

Seleccione una fuente de entrada deseada (excepto **TV**). Luego, with using Blue button.puede escoger la Etiqueta de entrada que prefiera usando el botón Azul. ► **p.46**

Ej.) En caso de cambiar la etiqueta de entrada mediante el botón Azul.

- Cuando se encuentra conectado un dispositivo externo, este menú emergente se visualiza automáticamente.
Si selecciona **Sí**, puede seleccionar la fuente de entrada que desee percibir.
- Pero, si selecciona "**SIMPLINK - Encendido**" en modo HDMI, este menú emergente podría no visualizarse.

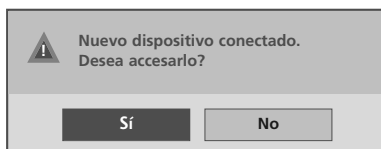

- **TV**: Selecciónela para mirar estaciones de aire, cable y digitales.
- **AV 1-2**: Selecciónelo para mirar una video casetera u otro equipo externo.

- **Componente 1-2**: Selecciónelos para mirar un DVD o un decodificador digital.
- **RGB-PC**: Selecciónelo para ver la PC.
- **HDMI1-4 o 1-3**: Selecciónelo para ver en dispositivos de alta definición.

VER LA TV / CONTROL DE CANAL





ETIQUETA DE ENTRADA

Puede establecer una etiqueta para cada fuente cuando no esta en uso.







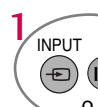
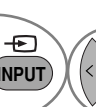

Sólo 42/50PQ60,
50/60PS60,
50/60PS60C

Usando el menú OPCIÓN

-   Seleccione **OPCIÓN**.
-   Seleccione **Etiqueta de entrada**.
-   Seleccione la fuente.
-  Seleccione la etiqueta.
-  Regresar al menú anterior.
-  Regresar a la pantalla del televisor.

Usando el botón de INPUT

-    Seleccione la fuente(excepto TV).
-   Seleccione la etiqueta.
-  Regresar al menú anterior.
-  Regresar a la pantalla del televisor.