



English
Easy Setup Guide

Please read this manual carefully before operating your set and retain it for future reference.

Français
Guide de configuration rapide

Avant d'utiliser l'appareil, veuillez lire attentivement ce manuel et le conserver pour pouvoir vous y reporter ultérieurement.

Español
Guía Rápida de Configuración

Lea atentamente este manual antes de poner en marcha el equipo y consérvelo para futuras consultas.

LED TV
TÉLÉVISEUR DEL
TV MONITOR LED

22LJ4540

24LJ4540

28LJ4540

24LF454B

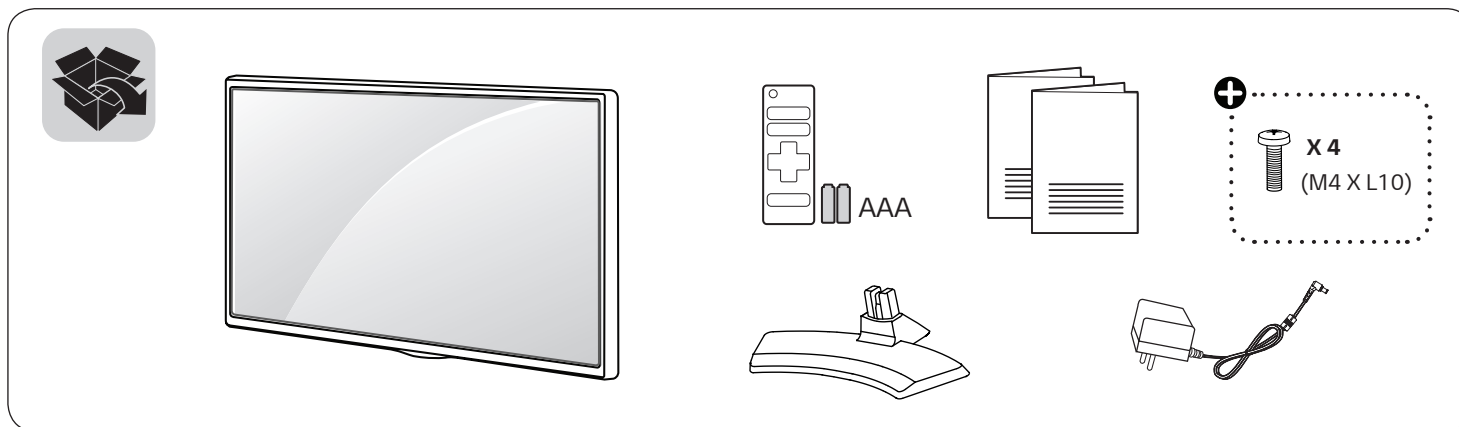

www.lg.com



English Read Safety and Reference.

Français Lire le document Sécurité et références.

Español Leer Seguridad y Consultas.

+ Depending on model
Selon le modèle
Según el modelo



P/No: MFL69740201 (1704-REV01)

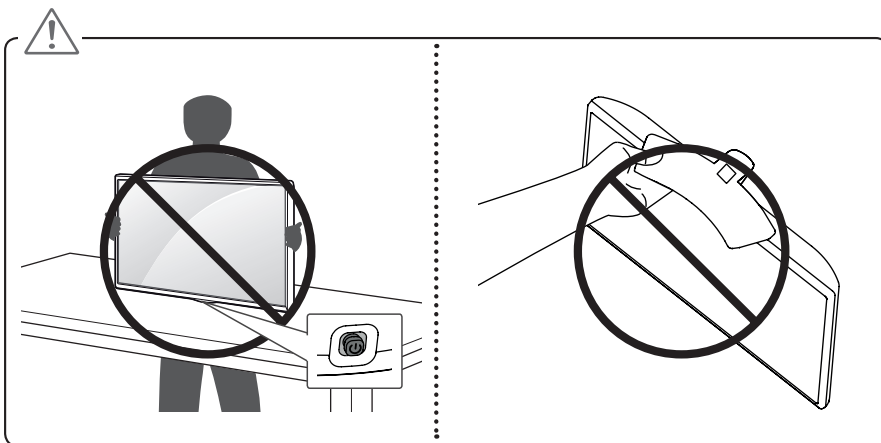
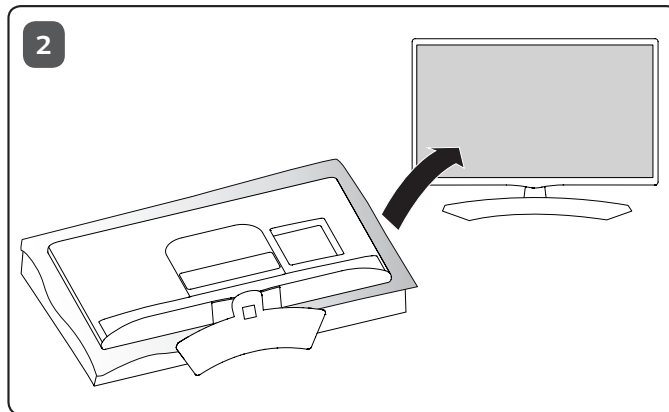
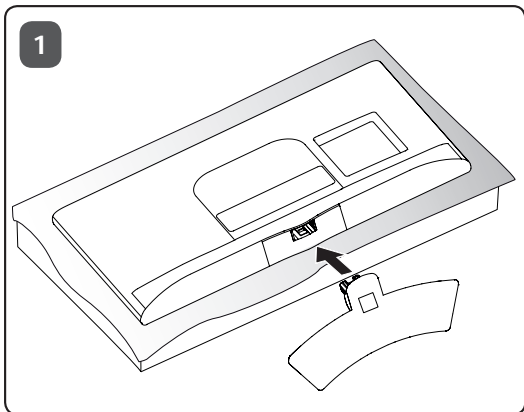

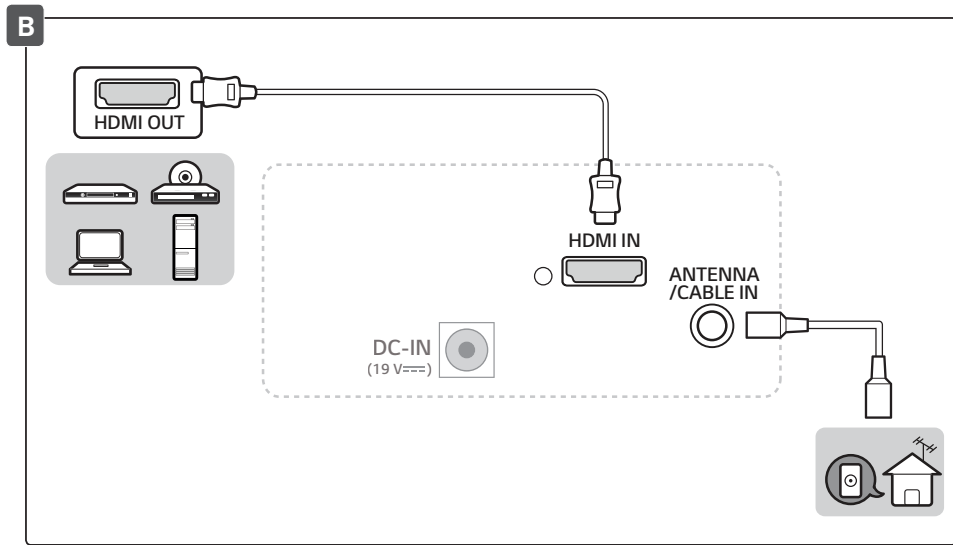
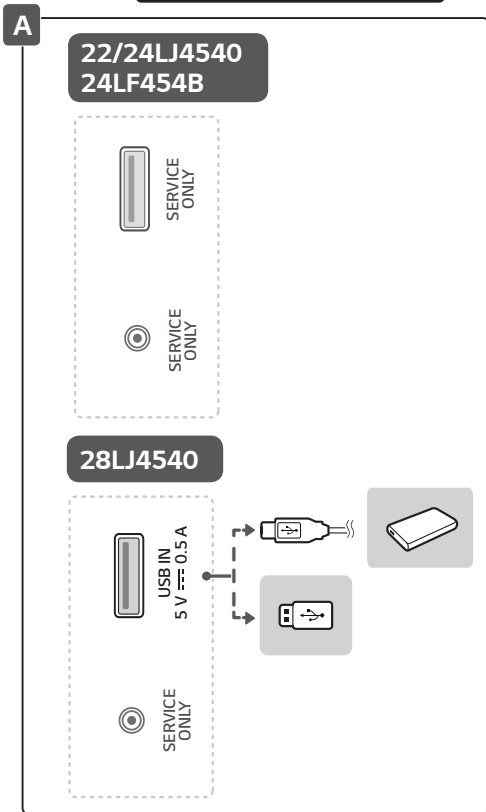
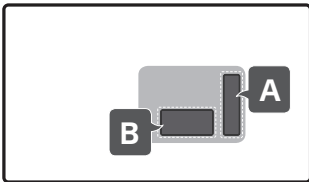



DC-IN
(19 V ===)

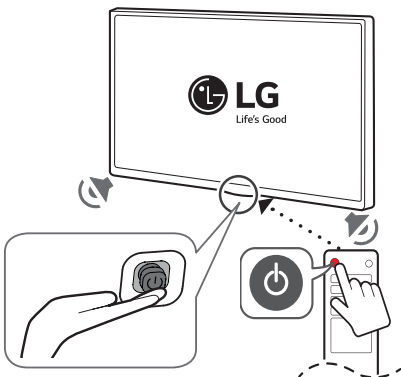
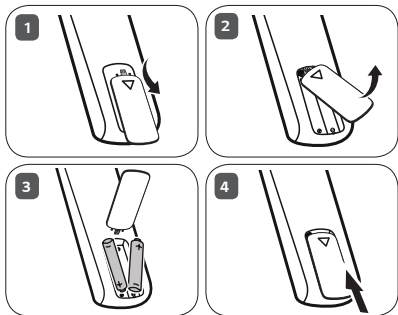
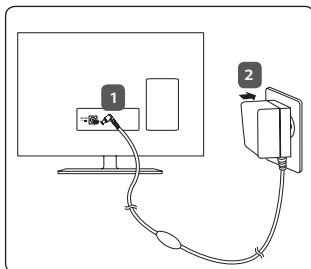

English
Français
Español

MODELS		22LJ4540	24LJ4540 / 24LF454B	28LJ4540
Dimensions (W x H x D)	With stand	507.6 x 358.0 x 146.3 (mm)	556.0 x 387.3 x 146.3 (mm)	641.5 x 435.5 x 186.1 (mm)
		19.9 x 14.0 x 5.7 (inches)	21.8 x 15.2 x 5.7 (inches)	25.2 x 17.1 x 7.3 (inches)
	Without stand	507.6 x 316.5 x 52.7 (mm)	556.0 x 345.2 x 53.1 (mm)	641.5 x 396.3 x 57.5 (mm)
		19.9 x 12.4 x 2.0 (inches)	21.8 x 13.5 x 2.0 (inches)	25.2 x 15.6 x 2.2 (inches)
Weight	With stand	3.0 kg (6.6 lbs)	3.4 kg (7.4 lbs)	4.7 kg (10.3 lbs)
	Without stand	2.9 kg (6.3 lbs)	3.2 kg (7.0 lbs)	4.5 kg (9.9 lbs)

MODÈLES		22LJ4540	24LJ4540 / 24LF454B	28LJ4540
Dimensions (L x H x P)	Avec support	507,6 x 358,0 x 146,3 (mm)	556,0 x 387,3 x 146,3 (mm)	641,5 x 435,5 x 186,1 (mm)
		19,9 x 14,0 x 5,7 (po)	21,8 x 15,2 x 5,7 (po)	25,2 x 17,1 x 7,3 (po)
	Sans support	507,6 x 316,5 x 52,7 (mm)	556,0 x 345,2 x 53,1 (mm)	641,5 x 396,3 x 57,5 (mm)
		19,9 x 12,4 x 2,0 (po)	21,8 x 13,5 x 2,0 (po)	25,2 x 15,6 x 2,2 (po)
Poids	Avec support	3,0 kg (6,6 lb)	3,4 kg (7,4 lb)	4,7 kg (10,3 lb)
	Sans support	2,9 kg (6,3 lb)	3,2 kg (7,0 lb)	4,5 kg (9,9 lb)

MODELOS		22LJ4540	24LJ4540 / 24LF454B	28LJ4540
Dimensiones (Ancho x Altura x Profundidad)	Con base	507,6 x 358,0 x 146,3 (mm)	556,0 x 387,3 x 146,3 (mm)	641,5 x 435,5 x 186,1 (mm)
	Sin base	507,6 x 316,5 x 52,7 (mm)	556,0 x 345,2 x 53,1 (mm)	641,5 x 396,3 x 57,5 (mm)
Peso	Con base	3,0 (kg)	3,4 (kg)	4,7 (kg)
	Sin base	2,9 (kg)	3,2 (kg)	4,5 (kg)
Consumo de energía (Condición predeterminada)		24 W	26 W	28 W
Consumo de energía		19 V === 1,2 A		19 V === 1,6 A
Adaptador de CA-CC	Entrada	AC 100-240 V - 50/60 Hz		AC 100-240 V - 50/60 Hz
	Salida	19 V === 1,3 A		19 V === 1,7 A



OWNER'S MANUAL

Safety and Reference

LED TV*

*Disclaimer

LG LED TVs are LCD TVs with LED backlighting.

Please read this manual carefully before operating your TV and retain it for future reference.

22LJ4540
24LJ4540
28LJ4540
24LF454B



www.lg.com

P/No : MFL69376203 (1704-REV01)

Table of contents

3 Important safety instructions

7 Licenses

7 Open source software notice information

7 Preparing

8 Lifting and moving the tv

8 Setting up the tv

8 Using the joystick button

- 8 Basic functions
- 9 Adjusting the menu

9 Mounting on a table

9 Using the kensington security system (optional)

10 Mounting on a wall

11 Connections (notifications)

- 11 Connecting to an antenna or cable
- 11 Other connections

12 Remote control

13 Settings

15 To see web manual

16 Troubleshooting

17 Specifications

19 Regulatory

 **WARNING** : This product contains chemicals known to the State of California to cause cancer and birth defects or other reproductive harm. ***Wash hands after handling.***

Important safety instructions

Always comply with the following precautions to avoid dangerous situations and ensure peak performance of your product.



WARNING/CAUTION
RISK OF ELECTRIC SHOCK
DO NOT OPEN



TO REDUCE THE RISK OF ELECTRIC SHOCK DO NOT REMOVE COVER (OR BACK). NO USER SERVICEABLE PARTS INSIDE. REFER TO QUALIFIED SERVICE PERSONNEL.

 The lightning flash with arrowhead symbol, within an equilateral triangle, is intended to alert the user to the presence of uninsulated dangerous voltage within the product's enclosure that may be of sufficient magnitude to constitute a risk of electric shock to persons.

 The exclamation point within an equilateral triangle is intended to alert the user to the presence of important operating and maintenance (servicing) instructions in the literature accompanying the device.

WARNING/CAUTION

- TO REDUCE THE RISK OF FIRE AND ELECTRIC SHOCK, DO NOT EXPOSE THIS PRODUCT TO RAIN OR MOISTURE.

 **WARNING**

If you ignore the warning message, you may be seriously injured or there is a possibility of accident or death.

 **CAUTION**

If you ignore the caution message, you may be slightly injured or the product may be damaged.

 **NOTE**

The note helps you understand and use the product safely. Please read the note carefully before using the product.

Read these instructions.
Keep these instructions.
Heed all warnings.
Follow all instructions.

- Do not use this apparatus near water.

- Clean only with dry cloth.

- Do not block any ventilation openings. Install in accordance with the manufacturer's instructions.

- Do not install near any heat sources such as radiators, heat registers, stoves, or other apparatus (including amplifiers) that produce heat.

- Do not defeat the safety purpose of the polarized or grounding-type plug. A polarized plug has two blades with one wider than the other. A grounding type plug has two blades and a third grounding prong. The wide blade or the third prong are provided for your safety. If the provided plug does not fit into your outlet, consult an electrician for replacement of the obsolete outlet.

- Protect the power cord from being walked on or pinched particularly at plugs, convenience receptacles, and the point where they exit from the apparatus.

ENGLISH

3

- Only use attachments/accessories specified by the manufacturer.



- Use only with the cart, stand, tripod, bracket, or table specified by the manufacturer, or sold with the apparatus. When a cart is used, use caution when moving the cart/apparatus combination to avoid injury from tip-over.



- Unplug this apparatus during lightning storms or when unused for long periods of time.



- Refer all servicing to qualified service personnel. Servicing is required when the apparatus has been damaged in any way, such as power-supply cord or plug is damaged, liquid has been spilled or objects have fallen into the apparatus, the apparatus has been exposed to rain or moisture, does not operate normally, or has been dropped.



- Do not press strongly upon the panel with a hand or a sharp object such as a nail, pencil, or pen, or make a scratch on it.



- Do not stick metal objects or any other conductive material into the power cord. Do not touch the end of the power cord while it is plugged in.
- Keep the packing anti-moisture material or vinyl packing out of the reach of children. Anti-moisture material is harmful if swallowed. If swallowed, induce vomiting and go to the nearest hospital. Additionally, vinyl packing can cause suffocation. Keep it out of the reach of children.

- CAUTION concerning the Power Cord (Can differ by country): Check the specification page of this owner's manual to be certain concerning current requirements. Do not connect too many devices to the same AC power outlet as this could result in fire or electric shock. Do not overload wall outlets. Overloaded wall outlets, loose or damaged wall outlets, extension cords, frayed power cords, or damaged or cracked wire insulation are dangerous. Any of these conditions could result in electric shock or fire. Periodically examine the cord of your device, and if its appearance indicates damage or deterioration, unplug it, discontinue use of the device, and have the cord replaced with an exact replacement part by an authorized servicer. Protect the power cord from physical or mechanical abuse, such as being twisted, kinked, pinched, closed in a door, or walked upon. Pay particular attention to plugs, wall outlets, and the point where the cord exits the device. Do not move the TV with the power cord plugged in. Do not use a damaged or loose power cord. Be sure do grasp the plug when unplugging the power cord. Do not pull on the power cord to unplug the TV.



- **Warning** - To reduce the risk of fire or electrical shock, do not expose this product to rain, moisture or other liquids. Do not touch the TV with wet hands. Do not install this product near flammable objects such as gasoline or candles, or expose the TV to direct air conditioning.



- Do not expose to dripping or splashing and do not place objects filled with liquids, such as vases, cups, etc. on or over the apparatus (e.g., on shelves above the unit).



• **Grounding**

- (Except for devices which are not grounded.)
Ensure that you connect the earth ground wire to prevent possible electric shock (i.e., a TV with a three-prong grounded AC plug must be connected to a three-prong grounded AC outlet).

If grounding methods are not possible, have a qualified electrician install a separate circuit breaker. Do not try to ground the unit by connecting it to telephone wires, lightning rods, or gas pipes.

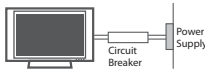

- As long as this unit is connected to the AC wall outlet, it is not disconnected from the AC power source even if the unit is turned off.
- Do not attempt to modify this product in any way without written authorization from LG Electronics. Unauthorized modification could void the user's authority to operate this product.

• **Outdoor Antenna Grounding**

- (Can differ by country):

If an outdoor antenna is installed, follow the precautions below. An outdoor antenna system should not be located in the vicinity of overhead power lines or other electric light or power circuits, or where it can come in contact with such power lines or circuits as death or serious injury can occur. Be sure the antenna system is grounded to provide some protection against voltage surges and built-up static charges. Section 810 of the National Electrical Code (NEC) in the U.S.A. provides information with respect to proper grounding of the mast and supporting structure, grounding of the lead-in wire to an antenna discharge unit, size of grounding conductors, location of antenna discharge unit, connection to grounding electrodes, and requirements for the grounding electrode.

• **Antenna grounding according to the National Electrical Code, ANSI/NFPA 70**

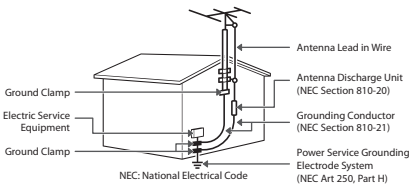

• **Cleaning**

- When cleaning, unplug the power cord and wipe gently with a soft cloth to prevent scratching. Do not spray water or other liquids directly on the TV as electric shock may occur. Do not clean with chemicals such as alcohol, thinners, or benzene.

• **Moving**

- Make sure the product is turned off, unplugged, and all cables have been removed. It may take 2 or more people to carry larger TVs. Do not press or put stress on the front panel of the TV.

• **Ventilation**

- Install your TV where there is proper ventilation. Do not install in a confined space such as a bookcase. Do not cover the product with cloth or other materials while plugged in. Do not install in excessively dusty places.

- If you smell smoke or other odors coming from the TV, unplug the power cord and contact an authorized service center.
- If water or another substance enters the product (like an AC adapter, power cord, or TV), disconnect the power cord and contact the service center immediately. Otherwise, this may result in fire or electric shock.

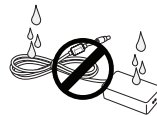

- Use only an authorized AC adapter and power cord approved by LG Electronics. Otherwise, this may result in fire, electric shock, malfunction, or product deformation.

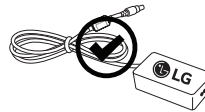

- Never disassemble the AC adapter or power cord. This may result in fire or electric shock.



- Handle the adapter carefully to avoid dropping or striking it. An impact could damage the adapter.

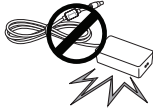

- Keep the product away from direct sunlight.
- Never touch this apparatus or antenna during a lightning storm.
- When mounting a TV on the wall, make sure not to install the TV by hanging the power and signal cables on the back of the TV.
- Do not allow an impact shock or any objects to fall into the product, and do not drop anything onto the screen.
- **DISCONNECTING THE DEVICE FROM THE MAIN POWER**
The power plug is the disconnecting device. In case of an emergency, the power plug must remain readily accessible.
- Make sure the power cord is connected securely to the power plug on the TV.

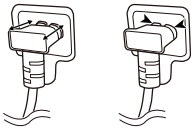

- **Batteries**
Store the accessories (battery, etc.) in a safe location out of the reach of children.
- This apparatus uses batteries. In your community there might be regulations that require you to dispose of these batteries properly due to environmental considerations. Please contact your local authorities for disposal or recycling information.
- Do not dispose of batteries in a fire.
- Do not short circuit, disassemble, or allow the batteries to overheat.
- Do not use high voltage electrical equipment near the TV, (e.g., a bug zapper). This may result in product malfunction.
- **Dot Defect**
 - The panel is a high technology product with resolution of two million to six million pixels. In a very few cases, you could see fine dots on the screen while you're viewing the TV. Those dots are deactivated pixels and do not affect the performance and reliability of the TV.

- **Generated Sound**

- **Cracking noise** A cracking noise that occurs when watching or turning off the TV is generated by plastic thermal contraction due to temperature and humidity. This noise is common for products where thermal deformation is required.
- **Electrical circuit humming/panel buzzing**
A low level noise is generated from a high-speed switching circuit, which supplies a large amount of current to operate a product. It varies depending upon the product. This generated sound does not affect the performance and reliability of the product.
- Take care not to touch the ventilation openings. When watching the TV for a long period, the ventilation openings may become hot. This does not affect the performance of the product or cause defects in the product.
- Do not install this product on a wall if it could be exposed to oil or oil mist. This may damage the product and cause it to fall.
- If the TV feels cold to the touch, there may be a small flicker when it is turned on. This is normal; there is nothing wrong with TV. Some minute dot defects may be visible on the screen, appearing as tiny red, green, or blue spots. However, they have no adverse effect on the TV's performance. Avoid touching the LCD screen or holding your finger(s) against it for long periods of time. Doing so may produce some temporary distortion effects on the screen.
- Displaying a still image for a prolonged time may cause image sticking. Avoid displaying a fixed image on the TV screen for a long period of time.

Licenses

Supported licenses may differ by model.

For more information about licenses, visit www.lg.com.



Manufactured under license from Dolby Laboratories. Dolby, Dolby Vision, Dolby Audio, and the double-D symbol are trademarks of Dolby Laboratories.



The terms HDMI and HDMI High-Definition Multimedia Interface, and the HDMI logo are trademarks or registered trademarks of HDMI Licensing LLC in the United States and other countries.

Open source software notice information

To obtain the source code under GPL, LGPL, MPL, and other open source licenses, that is contained in this product, please visit <http://opensource.lge.com>. In addition to the source code, all referred license terms, warranty disclaimers and copyright notices are available for download.

LG Electronics will also provide open source code to you on CD-ROM for a charge covering the cost of performing such distribution (such as the cost of media, shipping, and handling) upon email request to opensource@lge.com. This offer is valid for three (3) years from the date on which you purchased the product.

Preparing

NOTE

[Depending upon model]

- Image shown may differ from your TV.
- Your TV's OSD (On Screen Display) may differ slightly from that shown in this manual.
- The available menus and options may differ from the input source or product model that you are using.
- New features may be added to this TV in the future.
- The items supplied with your product may vary depending upon the model.
- Product specifications or contents of this manual may be changed without prior notice due to upgrade of product functions.
- For an optimal connection, HDMI cables and USB devices should have bezels less than 10 mm (0.3 inches) thick and 18 mm (0.7 inches) width.
- Use an extension cable that supports USB 2.0 if the USB cable or USB flash drive does not fit into your TV's USB port.
- Use a certified cable with the HDMI logo attached. If you do not use a certified HDMI cable, the screen may not display or a connection error may occur.
- Recommended HDMI cable types
 - High-Speed HDMI[®]/TM cable
 - High-Speed HDMI[®]/TM cable with Ethernet

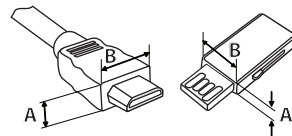

*A ≤ 10 mm (0.3 inches)

*B ≤ 18 mm (0.7 inches)

CAUTION

- Do not use any unapproved items to ensure the safety and product's lifespan.
- Any damages or injuries by using unapproved items are not covered by the warranty.
- Some models appear to have a thin film on the screen. It is actually part of the screen; do not remove it.
- When attaching the stand to the TV set, place the screen facing down on a cushioned table or flat surface to protect the screen from scratches.

Lifting and moving the tv

When moving or lifting the TV, read the following to prevent the TV from being scratched or damaged and for safe transportation regardless of its type and size.

- It is recommended to move the TV in the box or packing material that the TV originally came in.
- Before moving or lifting the TV, disconnect the power cord and all cables.
- When holding the TV, the screen should face away from you to avoid damage.
- Hold the top and bottom of the TV frame firmly. Make sure not to hold the transparent part, speaker, or speaker grille area.

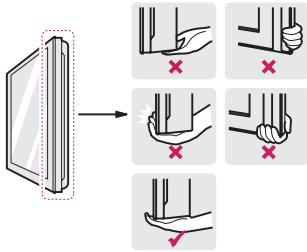

- When transporting the TV, do not expose the TV to jolts or excessive vibration.
- When transporting the TV, keep the TV upright; never turn the TV on its side or tilt towards the left or right.
- When handling the TV, be careful not to damage the protruding buttons.

⚠ CAUTION

- Avoid touching the screen at all times, as this may result in damage to the screen.
- Do not place the product on the floor with its front facing down without padding. Failure to do so may result in damage to the screen.

Setting up the TV

⚠ CAUTION

- When attaching the stand to the TV set, place the screen facing down on a cushioned table or flat surface to protect the screen from scratches.
- Do not carry the monitor upside-down by holding the stand body (or stand base) as this may cause it to fall off, resulting in damage or injury.
- Do not apply foreign substances (oils, lubricants, etc.) to the screw parts when assembling the product. (Doing so may damage the product.)

! NOTE

- Lift up the latch at the bottom of the stand base and detach the stand base from the TV.

Using the joystick button

(Image shown may differ from your TV.)

You can operate the TV by pressing the button or moving the joystick left, right, up, or down.

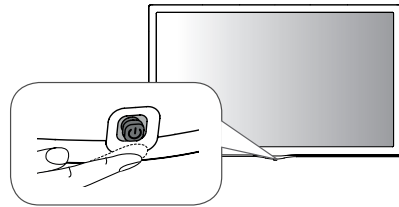





Basic Functions

	Power On (Press) Power Off (Press and Hold) ¹
	Volume Control
	Channels Control

¹ If the menu button is on the screen, pressing and holding the joystick button will let you exit the menu.

Adjusting the Menu

When the TV is turned on, press  button one time. You can adjust the Menu items pressing or moving the buttons.

	Turns the power off.
	Accesses the main menu.
	Clears on-screen displays and returns to TV viewing.
	Changes the input source.

! NOTE

- If you press the joystick button first, you may not be able to adjust the volume level and saved programmes.

! CAUTION

- When your finger over the joystick button and push it to the up, down, left or right, be careful not to press the joystick button.

Mounting on a table

- 1 Lift and tilt the TV into its upright position on a table.
 - Leave a 100 mm (3.9 inches) (minimum) space from the wall for proper ventilation.

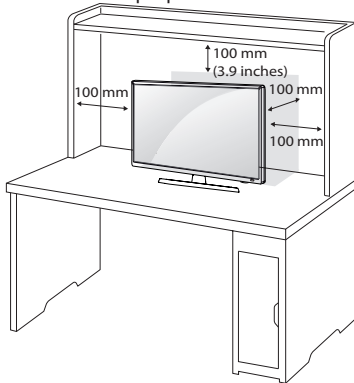

- 2 Connect the power cord to a wall outlet.

! CAUTION

- Do not place the TV near or on sources of heat, as this may result in fire or other damage.

Using the Kensington security system (optional)

(Depending upon model)

The Kensington security system connector is located at the rear of the TV. For more information of installation and using, refer to the manual provided with the Kensington security system or visit <http://www.kensington.com>. Connect the Kensington security system cable between the TV and a table.

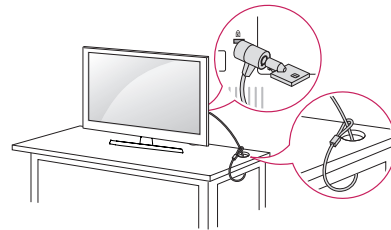

! NOTE

- The Kensington security system is optional. You can obtain additional accessories from your local dealer.

Mounting on a wall

An optional wall mount can be used with your LG Television. Consult with your local dealer for a wall mount that supports the VESA standard used by your TV model. Carefully attach the wall mount bracket at the rear of the TV. Install the wall mount bracket on a solid wall perpendicular to the floor. If you are attaching the TV to other building materials, please contact qualified personnel to install the wall mount. Detailed instructions will be included with the wall mount. We recommend that you use an LG brand wall mount. The LG wall mount is easy to adjust or to connect the cables. When you do not use LG's wall mount bracket, use a wall mount bracket where the device is adequately secured to the wall with enough space to allow connectivity to external devices. If you are using a non-adjustable mount, attach the mount to the wall. Attach the cables to the TV first, then attach the TV to the mount.

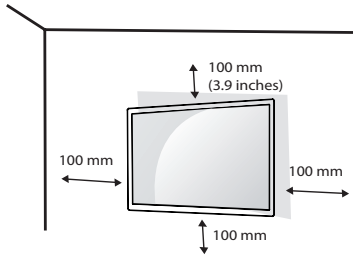

Make sure to use screws and wall mounts that meet the VESA standard. Standard dimensions for the wall mount kits are described in the following table.

Model	22LJ4540 24LJ4540 24LF454B	28LJ4540
VESA (A x B)	75 x 75	100 x 100
Standard screw	M4	
Number of screws	4	
Wall mount bracket (optional)	RW120	

⚠ CAUTION

- Must use the enclosed screw in the box. (Depending on model)
- Disconnect the power before moving or installing the TV. Otherwise electric shock may occur.
- Remove the stand before installing the TV on a wall mount by performing the stand attachment in reverse.
- If you install the TV on a ceiling or slanted wall, it may fall and result in severe injury. Use an authorized LG wall mount and contact the local dealer or qualified personnel. When using a third-party wall mount, it is not covered by the warranty.
- Do not overtighten the screws as this may cause damage to the TV and void your warranty.
- Use the screws and wall mounts that meet the VESA standard. Any damages or injuries by misuse or using an improper accessory are not covered by the warranty.
- Screw length from outer surface of back cover should be under 8 mm (0.3 inches).

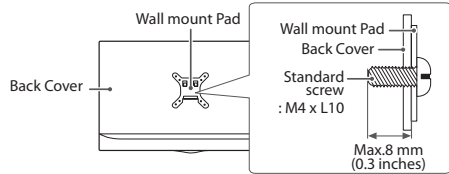

⚠ NOTE

- Use the screws that are listed on the VESA standard screw specifications.
- The wall mount kit includes an installation manual and necessary parts.
- The wall mount bracket is optional. You can obtain additional accessories from your local dealer.
- The length of screws may differ depending upon the wall mount. Make sure to use the proper length.
- For more information, refer to the manual supplied with the wall mount.

Connections (Notifications)

You can connect various external devices to the TV. Supported external devices are: HD receivers, DVD players, VCRs, audio systems, USB storage devices, PC, gaming devices, and other external devices. For more information on an external device's connection, refer to the manual provided with each device.

NOTE

- If you record a TV program on a DVD recorder or VCR, make sure to connect the TV signal input cable to the TV through a DVD recorder or VCR. For more information about recording, refer to the manual provided with the connected device.
- The external device connections shown may differ slightly from illustrations in a manual.
- Connect external devices to the TV regardless about the order of the TV port.
- If you connect a gaming device to the TV, use the cable supplied with the gaming device.
- Refer to the external equipment's manual for operating instructions.
- In PC mode, there may be noise associated with the resolution, vertical pattern, contrast, or brightness. If noise is present, change the PC output to another resolution, change the refresh rate to another rate, or adjust the brightness and contrast on the **PICTURE** menu until the picture is clear.
- Depending upon the graphics card, some resolution settings may not allow the image to be positioned on the screen properly.

Connecting to an antenna or cable

Connect an antenna, cable, or cable box to watch TV. The illustrations may differ from the actual items and an RF cable is optional.

CAUTION

- Make sure not to bend the copper wire of the RF cable.



- Complete all connections between devices, and then connect the power cord to the power outlet to prevent damage to your TV.

NOTE

- Use a signal splitter to use 2 TVs or more.
- DTV Audio Supported Codec: MPEG, Dolby Digital.

Other connections

Connect your TV to external devices. For the best picture and audio quality, connect the external device and the TV with the HDMI cable. Depending upon the model, a cable may not be provided.

Remote control

The descriptions in this manual are based on the buttons on the remote control. Please read this manual carefully and use the TV correctly. To install batteries, open the battery cover, replace batteries (1.5 V AAA) matching the ⊕ and ⊖ ends to the label inside the compartment, and close the battery cover. Failure to match the correct polarities of the battery may cause the battery to burst or leak, resulting in fire, personal injury, or ambient pollution. To remove the batteries, perform the installation actions in reverse. This remote uses infrared light. When in use, it should be pointed in the direction of the TV's remote sensor.

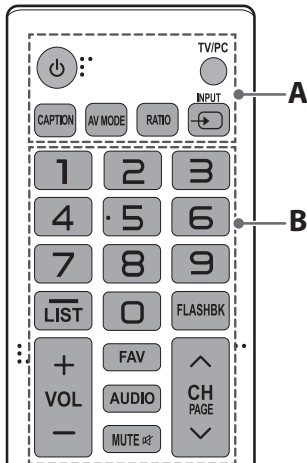

A

⏻ (Power) Turns the TV on or off.
TV/PC Selects TV or PC mode.
CAPTION Activates or deactivates the subtitles.
AV MODE Selects an AV mode.
RATIO Resizes an image.
INPUT Selects the input mode.

B

Number buttons Enters numbers.
— (Dash) Inserts a dash between numbers such as 2-1 and 2-2.
LIST Accesses the saved channel list.
FLASHBK Alternates between the two last channels selected. (pressing repeatedly).
+ VOL — Adjusts the volume level.

FAV Accesses your favorite channel list.
AUDIO Digital signal: Changes the audio language.
 Analog signal: Changes the MTS sound.
 (MTS : Multichannel Television Sound)
MUTE Mutes all sounds.
^ CH v Scrolls through the saved channels.
^ PAGE v Moves to the previous or next screen.

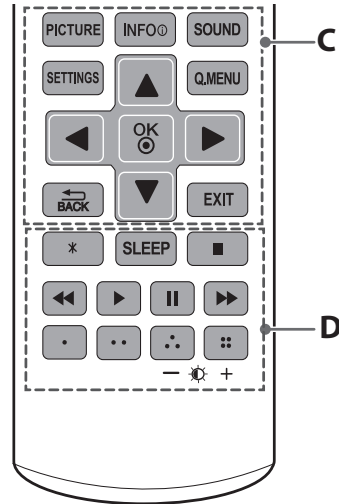

C

PICTURE Changes the image mode.
INFO Shows information on the current program.
SOUND Changes the sound mode.
SETTINGS Accesses the main menu.
Q.MENU Accesses the quick menu.
Navigation buttons (▲, ▼, ◀, ▶)
 Scrolls through menus or options.
OK Selects menus or options and confirms your input.
↶ BACK Returns to the previous screen.
EXIT Clears all on-screen displays and returns to TV viewing.

D

* Not functional.
SLEEP Sets the length of time until the TV to turns off.
Control buttons (■, ◀, ▶, ||, ▶▶)
 Controls the compatible devices (USB).
 . . . These access special functions in some menus.
— ✨ + (Backlight) Adjusts the brightness of the screen by controlling the screen backlight.

Settings

To set up the channels automatically

SETTINGS ⇒ CHANNEL ⇒ Auto Tuning

Memorizes automatically the channels being broadcast.

- The channels will not be memorized properly if the antenna/cable is not installed correctly.
- **Auto Tuning** memorizes the channels that are currently being broadcast.
- If **Lock System** is turned on, a pop-up window will appear asking for password.

To select picture mode

SETTINGS ⇒ PICTURE ⇒ Picture Mode

Select the picture mode optimized for the viewing environment or the program.

- **Vivid:** Adjusts the video image for the retail environment by enhancing the contrast, brightness, color, and sharpness.
- **Standard:** Adjusts the image for a normal environment.
- **APS:** The Energy Saver feature changes settings on the TV to reduce power consumption.
- **Cinema:** Optimizes the video image for a cinematic look to enjoy movies as if you are in a movie theater.
- **Game:** Optimizes the video image for fast moving video such as PCs or games.
- **Expert 1, 2:** Adjusts the detailed video image settings for video experts as well as general viewers.

To set advanced control

SETTINGS ⇒ PICTURE ⇒ Picture Mode ⇒ Advanced Control or Expert Control

For each picture mode, screen can be calibrated; or for a special screen, picture settings can be adjusted. Select the desired **Picture Mode**.

- **Dynamic Contrast:** Adjusts the contrast to the optimal level according to the brightness of the image.
- **Dynamic Color:** Adjusts colors to make the image appear in more natural colors.

- **Skin Color:** Skin color spectrum can be separately set to implement the skin color as defined by the user.
- **Sky Color:** Sky color is set separately.
- **Grass Color:** Natural color spectrum (meadows, hills, etc.) can be separately set.
- **Gamma:** Sets the gradation curve according to the output of picture signal in relation to the input signal.
- **Color Gamut:** Selects the range of colors that can be expressed.
- **Edge Enhancer:** Shows clearer and distinctive yet natural edges of the video.
- **Color Filter:** Filters a specific color spectrum in RGB colors to fine-tune color saturation and hue accurately.
- **Color Temperature:** Adjusts the overall tone of the screen as desired. In Expert mode, detailed fine-tuning can be set via Gamma method, etc.
- **Color Management System:** This is a system that experts use when they adjust color with a test pattern. They can select from six color areas (Red / Green / Blue / Cyan / Magenta / Yellow) without affecting other colors. For normal images, adjustments may not result in noticeable color changes.
- Depending upon input signal or other picture settings, the range of detailed items for adjustment may differ.

To set additional picture options

SETTINGS ⇒ PICTURE ⇒ Picture Mode ⇒ Picture Option

[Depending upon model]

Adjusts detailed setting for images.

- **Noise Reduction:** Eliminates noise in the picture.
- **MPEG Noise Reduction:** Eliminates noise generated while creating digital picture signals.
- **Black Level:** Adjusts the brightness and contrast of the screen to suit the black level.
- **Real Cinema:** Optimizes the screen for movie viewing.
- **Motion Eye Care:** [Depending upon model] Saves power consumption by adjusting the brightness corresponding to the movement of the image on the screen.
- Depending upon input signal or other picture settings, the range of detailed items for adjustment may differ.

To use Energy Saving feature

SETTINGS ⇒ PICTURE ⇒  Energy Saving

Saves electric power by adjusting screen brightness.

- **Off:** Turns off the Energy Saving.
- **Minimum/Medium/Maximum:** Applies the pre-set Energy Saving.
- **Screen off:** Screen is turned off and only sound is played. Press any button except Power button on the remote control to turn the screen back on.

To use Eye Comfort Mode feature

SETTINGS ⇒ PICTURE ⇒ Eye Comfort Mode

- If you turn this option on, color temperature will be automatically adjusted to reduce eye strain.
- **On:** Automatically adjusts the screen color temperature.
- **Off:** Turns off the **Eye Comfort Mode**.

To use TV speaker

SETTINGS ⇒ AUDIO ⇒ TV Speaker

[Depending upon model]
Sound is output through the TV speaker.

To set password

SETTINGS ⇒ LOCK ⇒ Set Password

Sets or changes the TV password.
The initial password is set to **0000**.

To set the caption

SETTINGS ⇒ OPTION ⇒ Caption

View captions when the TV station provides captioned programming. Program captions work only on digital/analog broadcasts or external input.

Change **Caption** to **On** and select caption settings.

• Mode

CC 1-4 (Closed Captioning) / **Text 1-4** Displays the audio portion of a TV program as text on the TV screen. CC1 is the most common mode in use. Field 1 data channels: two Captions (CC1, CC2), two Text (T1, T2). Field 2 data channels: two Captions (CC3, CC4), two Text (T3, T4).

Service 1-6 This is only available for the digital broadcasting system.

• Digital Option

Set up the size and color of the captions on **Digital Option**. Please select **Set by Program** or **Custom**. Select **Custom** to adjust minute options such as the captions' size and color.

To return to initial settings

SETTINGS ⇒ OPTION ⇒ Initial Setting

Returns to initial default mode by deleting all optional setup. Once initialization is completed, the TV will turn off and on by itself.

- When **Lock System** is in place, a pop-up window appears and asks for password
- Do not turn off the power during initialization.

To use the audio guidance

[This feature is available in certain countries only.]

SETTINGS ⇒ OPTION ⇒ Audio Guidance

If **Audio Guidance** is set to **On**, audio guides will be provided in various situations, such as when you change channels, adjust the volume or change settings and input signals.

- **Speed:** Adjust the speed of spoken guide.
- **Volume:** Adjust the volume of spoken guide.
- **Pitch:** Adjusts the tone of spoken guide.
- For visually impaired users.

To remove the USB device

[Only 28LJ4540]

Q.MENU ⇒ Eject USB

Once the message that the USB device was removed is displayed, remove the device from the TV.

- After selecting to remove USB device, the USB storage Device cannot be read. Remove the USB storage device and then reconnect it.

Warning when using USB storage devices

[Only 28LJ4540]

- The TV recognizes only a USB storage device.
- If you connect a USB storage device to the TV through a USB hub, your TV may not recognize the USB storage device.
- The TV may not recognize a USB storage device that requires a special driver.
- The recognition speed of a USB storage device may differ depending upon the device.
- Only use a USB storage device which has normal music or image files.
- Use only USB storage devices that are formatted as a FAT 32 or NTFS file system.
- You may need to connect a USB storage device to an external power supply with a power adapter.
- If the TV does not recognize a connected USB storage device, replace the cable and try again. Do not use an excessively long cable.
- The TV does not support some USB storage devices properly.
- You can use a multi-partition (up to 4) USB storage device.
- The file alignment method of a USB storage device is similar to the one of Windows XP.
- You cannot create or delete a folder saved in a USB storage device directly on the TV.
- The number of characters for a file name is up to 100 English characters.
- If there are too many folders and files in one folder, it may not operate properly.
- The recommended capacity for a USB external hard disk is 2 TB or less and for a USB storage device is 32 GB or less.
- If a USB external hard disk with the Energy Saving feature does not work, turn the USB external hard disk off and on again to make it work properly. For more information, refer to the user manual of the USB external hard disk.
- The Electrostatic discharge can cause USB device's malfunction. In this case, USB Device has to be plugged again.

Supported Photo Formats

[Only 28LJ4540]

- Category 2D (jpeg, jpg)
[Available file type]
SOF0: baseline,
SOF1: Sequential
SOF2: Progressive
[Photo size]
Minimum: 64 x 64
Maximum: Normal Type: 15,360 (W) x 8,640 (H)
Progressive Type: 1,024 (W) x 768 (H)

Supported Audio Formats

[Only 28LJ4540]

- File type : mp3
[Bit rate] 32 Kbps - 320 Kbps
[Sample freq.] 32 kHz - 48 kHz
[Support] MPEG1, MPEG2, Layer2, Layer3

To see web manual

To obtain the external control device setup information, please visit www.lg.com.

Troubleshooting

- Cannot control the TV with the remote control.
 - Check if anything such as tape has been placed over the receiver.
 - Check if there is any obstacle between the product and the remote control.
 - Replace the batteries with new ones.
- No image display and no sound is produced.
 - Check if the product is turned on.
 - Check if the power cord is connected to a wall outlet.
 - Check if there is a problem in the wall outlet by connecting other products.
- The TV turns off suddenly.
 - Check the power control settings. The power supply may be interrupted.
 - Check if the **Off Time / Sleep Timer** feature is activated in the **TIME** settings.
 - If there is no signal while the TV is on, the TV will turn off automatically after 15 minutes of inactivity.

Specifications

Product specifications may be changed without prior notice due to upgrade of product functions.

Models	Dimensions (W x H x D)		Weight		Power consumption (Outgoing condition)	Power requirement
	With stand	Without stand	With stand	Without stand		
22LJ4540	507.6 x 358.0 x 146.3 (mm)	507.6 x 316.5 x 52.7 (mm)	3.0 (kg)	2.9 (kg)	24 W	19 V --- 1.2 A
	19.9 x 14.0 x 5.7 (inches)	19.9 x 12.4 x 2.0 (inches)	6.6 (lbs)	6.3 (lbs)		
24LJ4540 24LF454B	556.0 x 387.3 x 146.3 (mm)	556.0 x 345.2 x 53.1 (mm)	3.4 (kg)	3.2 (kg)	26 W	19 V --- 1.2 A
	21.8 x 15.2 x 5.7 (inches)	21.8 x 13.5 x 2.0 (inches)	7.4 (lbs)	7.0 (lbs)		
28LJ4540	641.5 x 435.5 x 186.1 (mm)	641.5 x 396.3 x 57.5 (mm)	4.7 (kg)	4.5 (kg)	28 W	19 V --- 1.6 A
	25.2 x 17.1 x 7.3 (inches)	25.2 x 15.6 x 2.2 (inches)	10.3 (lbs)	9.9 (lbs)		

ENGLISH

AC/DC Adapter

	22LJ4540 / 24LJ4540 / 24LF454B	28LJ4540
AC/DC Adapter	Manufacturer : Lien Chang Model : LCAP26-A Manufacturer : Honor Model : ADS-40FSG-19 19025GPCU-1	Manufacturer : Lien Chang Model : LCAP16A-A Manufacturer : Honor Model : ADS-40FSG-19 19032GPCU
	In : AC 100 – 240 V ~ 50/60 Hz Out : DC 19 V --- 1.3 A	In : AC 100 – 240 V ~ 50/60 Hz Out : DC 19 V --- 1.7 A

Environment condition	Operating Temperature	0 °C to 40 °C (32 °F to 104 °F)
	Operating Humidity	Less than 80 %
	Storage Temperature	-20 °C to 60 °C (-4 °F to 140 °F)
	Storage Humidity	Less than 85 %

Television System	ATSC, NTSC-M, 64 & 256 QAM
Program Coverage	VHF 2-13, UHF 14-69, CATV 1-135, DTV 2-69, CADTV 1-135
External Antenna Impedance	75 Ω

HDMI (PC) supported mode**22LJ4540**

Resolution	Horizontal Frequency (kHz)	Vertical Frequency (Hz)
720 x 400	31.468	70.080
640 x 480	31.469 37.500	59.940 75.000
800 x 600	37.879 46.875	60.317 75.000
1024 x 768	48.363 56.476 60.023	60.004 70.069 75.029
1152 x 864	67.500	75.000
1280 x 720	45.000	60.000
1280 x 800	49.702	59.810
1280 x 1024	63.981 79.976	60.020 75.025
1400 x 1050	65.317	59.878
1440 x 900	55.935	59.887
1600 x 900	60.000	60.000
1680 x 1050	64.674 65.290	59.883 59.954
1920 x 1080	67.500	60.000

- The optimal display resolution is 1920 x 1080 @ 60 Hz. The optimal timing in each mode is vertical frequency 60 Hz.

24LJ4540 / 28LJ4540 / 24LF454B

Resolution	Horizontal Frequency (kHz)	Vertical Frequency (Hz)
720 x 400	31.468	70.080
640 x 480	31.469 37.500	59.940 75.000
800 x 600	37.879 46.875	60.317 75.000
1024 x 768	48.363 60.023	60.004 75.029
1280 x 800	49.702	59.810
1366 x 768	47.717	59.790

- The optimal display resolution is 1366 x 768 @ 60 Hz. The optimal timing in each mode is vertical frequency 60 Hz.

HDMI (DTV) supported mode

Resolution	Horizontal frequency(kHz)	Vertical frequency(Hz)
720 x 480	31.469 31.500	59.940 60.000
720 x 576	31.250	50.000
1280 x 720	37.500 44.960 45.000	50.000 59.940 60.000
1920 x 1080	33.720 33.750 28.125 27.000 33.750 56.250 67.430 67.500	59.940 60.000 50.000 24.000 30.000 50.000 59.940 60.000

Regulatory

FCC Notice

(For USA)

This equipment has been tested and found to comply with the limits for a Class B digital device, pursuant to Part 15 of the FCC Rules. These limits are designed to provide reasonable protection against harmful interference in a residential installation. This equipment generates, uses, and can radiate radio frequency energy and, if not installed and used in accordance with the instructions, may cause harmful interference to radio communications. However, there is no guarantee that interference will not occur in a particular installation. If this equipment does cause harmful interference to radio or television reception, which can be determined by turning the equipment off and on, the user is encouraged to try to correct the interference by one or more of the following measures:

- Reorient or relocate the receiving antenna.
- Increase the separation between the equipment and the receiver.
- Connect the equipment to an outlet on a circuit different from that to which the receiver is connected.
- Consult the dealer or an experienced radio/TV technician for help.

This device complies with part 15 of the FCC Rules. Operation is subject to the following two conditions: (1) this device may not cause harmful interference and (2) this device must accept any interference received, including interference that may cause undesired operation of the device. Any changes or modifications in construction of this device which are not expressly approved by the party responsible for compliance could void the user's authority to operate the equipment.

FCC Radio Frequency Interference Requirements (for UNII devices)

High power radars are allocated as primary users of the 5.25 to 5.35 GHz and 5.65 to 5.85 GHz bands. These radar stations can cause interference with and/or damage this device. This device cannot be co-located with any other transmitter.

FCC RF Radiation Exposure Statement

[For having wireless function (WLAN, Bluetooth,...)]

This equipment complies with FCC radiation exposure limits set forth for an uncontrolled environment. This transmitter must not be co-located or operating in conjunction with any other antenna or transmitter.

This equipment should be installed and operated with minimum distance 20 cm (7.8 inches) between the antenna and your body. Users must follow the specific operating instructions for satisfying RF exposure compliance.

Industry Canada Statement

(For Canada)

[For having wireless function (WLAN, Bluetooth,...)]

This device complies with Industry Canada's licence-exempt RSSs. Operation is subject to the following two conditions:

- 1 This device may not cause interference; and
- 2 This device must accept any interference, including interference that may cause undesired operation of the device.

IC Radiation Exposure Statement

(For Canada)

[For having wireless function (WLAN, Bluetooth,...)]

This equipment complies with IC radiation exposure limits set forth for an uncontrolled environment. This equipment should be installed and operated with minimum distance 20 cm (7.8 inches) between the antenna & your body.

NOTE: THE MANUFACTURER IS NOT RESPONSIBLE FOR ANY RADIO OR TV INTERFERENCE CAUSED BY UNAUTHORIZED MODIFICATIONS TO THIS EQUIPMENT. SUCH MODIFICATIONS COULD VOID THE USER'S AUTHORITY TO OPERATE THE EQUIPMENT.

⚠ WARNING

(For Canada)

[For product having the wireless function using 5 GHz frequency bands]

- The device for operation in the band 5150–5250 MHz is only for indoor use to reduce the potential for harmful interference to co-channel mobile satellite systems;
- For devices with detachable antenna(s), the maximum antenna gain permitted for devices in the bands 5250-5350 MHz and 5470-5725 MHz shall be such that the equipment still complies with the e.i.r.p. limit;
- For devices with detachable antenna(s), the maximum antenna gain permitted for devices in the band 5725-5850 MHz shall be such that the equipment still complies with the e.i.r.p. limits specified for point-to-point and non-point-to-point operation as appropriate; and
- The worst-case tilt angle(s) necessary to remain compliant with the e.i.r.p. elevation mask requirement set forth in Section 6.2.2(3) shall be clearly indicated.(devices operating in the band 5250-5350 MHz with a maximum e.i.r.p. greater than 200 mW)
- High-power radars are allocated as primary users (i.e. priority users) of the bands 5250–5350 MHz and 5650–5850 MHz and that these radars could cause interference and/or damage to LE-LAN devices.

Note to Cable/TV Installer

(For USA and Canada)

This reminder is provided to call the CATV system installer's attention to Article 820-40 of the National Electric Code (U.S.A.). The code provides guidelines for proper grounding and, in particular, specifies that the cable ground shall be connected to the grounding system of the building, as close to the point of the cable entry as practical.

LG Recycling Policy

(For USA)

LG Electronics offers a customized e-waste take-back and recycling service that meets local needs and requirements in the countries where e-waste regulations are in place, and also provides product and packaging take-back and recycling service voluntarily in some countries. LG Electronics evaluates products' recyclability at the design step using LG's recyclability evaluation tool, with the goal of improving recyclability where practicable. Through these activities, LG seeks to contribute to conserving natural resources and protecting the environment.

For more information about the LG Recycling Policy, please visit our global site at <http://www.lg.com/global/sustainability/environment/take-back-recycling>







WARNING!

Never place a television set in an unstable location. A television set may fall, causing serious personal injury or death. Many injuries, particularly to children, can be avoided by taking simple precautions such as:

- Using cabinets or stands recommended by the manufacturer of the television set.
- Only using furniture that can safely support the television set.
- Ensuring the television set is not overhanging the edge of the supporting furniture.
- Not placing the television set on tall furniture (for example, cupboards or bookcases) without anchoring both the furniture and the television set to a suitable support.
- Not placing the television set on cloth or other materials that may be located between the television set and supporting furniture.
- Educating children about the dangers of climbing on furniture to reach the television set or its controls.

If your existing television set is being retained and relocated, the same considerations as above should be applied.

Symbols

	Refers to alternating current(AC).
	Refers to direct current(DC).
	Refers to class II equipment.
	Refers to stand-by.
	Refers to "ON" (power).
	Refers to dangerous voltage.

CHILD SAFETY:

PROPER TELEVISION PLACEMENT MATTERS



THE CONSUMER ELECTRONICS INDUSTRY CARES

- Manufacturers, retailers and the rest of the consumer electronics industry are committed to making home entertainment safe and enjoyable.
- As you enjoy your television, please note that all televisions – new and old- must be supported on proper stands or installed according to the manufacturer's recommendations. Televisions that are inappropriately situated on dressers, bookcases, shelves, desks, speakers, chests, carts, etc., may fall over, resulting in injury.



TUNE IN TO SAFETY

- **ALWAYS** follow the manufacturer's recommendations for the safe installation of your television.
- **ALWAYS** read and follow all instructions for proper use of your television.
- **NEVER** allow children to climb on or play on the television or the furniture on which the television is placed.
- **NEVER** place the television on furniture that can easily be used as steps, such as a chest of drawers.
- **ALWAYS** install the television where it cannot be pushed, pulled over or knocked down.
- **ALWAYS** route cords and cables connected to the television so that they cannot be tripped over, pulled or grabbed.



WALL OR CEILING MOUNT YOUR TELEVISION

- **ALWAYS** contact your retailer about professional installation if you have any doubts about your ability to safely mount your television.
- **ALWAYS** use a mount that has been recommended by the television manufacturer and has a safety certification by an independent laboratory (such as UL, CSA, ETL).
- **ALWAYS** follow all instructions supplied by the television and mount manufacturers.
- **ALWAYS** make sure that the wall or ceiling where you are mounting the television is appropriate. Some mounts are not designed to be mounted to walls and ceilings with steel studs or cinder block construction. If you are unsure, contact a professional installer.
- Televisions can be heavy. A minimum of two people is required for a wall or ceiling mount installation.



MOVING AN OLDER TELEVISION TO A NEW PLACE IN YOUR HOME

- Many new television buyers move their older CRT televisions into a secondary room after the purchase of a flat-panel television. Special care should be made in the placement of older CRT televisions.
- **ALWAYS** place your older CRT television on furniture that is sturdy and appropriate for its size and weight.
- **NEVER** place your older CRT television on a dresser where children may be tempted to use the drawers to climb.
- **ALWAYS** make sure your older CRT television does not hang over the edge of your furniture.



LG Customer Information Center

For inquires or comments, visit www.lg.com or call;

1-800-243-0000 USA, Consumer User
1-888-865-3026 USA, Commercial User
1-888-542-2623 CANADA

Register your product Online!

www.lg.com

The model and serial numbers of the TV are located on the back and on one side of the TV. Record them below should you ever need service.

MODEL _____

SERIAL _____

Declaration of Conformity

Trade Name: LG

Model: 22LJ4540 / 24LJ4540 / 28LJ4540 / 24LF454B

Responsible Party: LG Electronics Inc.

Address: 1000 Sylvan Ave. Englewood Cliffs NJ 07632 U.S.A

TEL: 201-266-2534

This product qualifies for ENERGY STAR® in the factory default (Home configuration) setting.



Changing the factory default settings or enabling other features may increase power consumption that could exceed the limits necessary to qualify for ENERGY STAR®. Refer to ENERGYSTAR.gov for more information on the ENERGY STAR® program.



MANUEL D'UTILISATION

Sécurité et références

TÉLÉVISEUR DEL*

* Les téléviseurs DEL de LG sont des téléviseurs ACL avec rétroéclairage DEL.

Veuillez lire ce manuel attentivement avant d'utiliser l'appareil et conservez-le pour pouvoir vous y reporter ultérieurement.

22LJ4540
24LJ4540
28LJ4540
24LF454B

www.lg.com

Table des matières

3 Directives de sécurité importantes

7 Licences

7 Informations sur les logiciels libres

7 Préparation

8 Soulèvement et déplacement du téléviseur

8 Installation du téléviseur

8 Utilisation du bouton de la manette

8 Fonctions de base

9 Réglage du menu

9 Montage sur une table

9 Utilisation du système de sécurité Kensington (facultatif)

10 Montage mural

11 Connexions (notifications)

11 Raccordement à une antenne ou au câble

11 Autres connexions

12 Télécommande

13 Réglages

15 Pour afficher le guide sur le Web

16 Dépannage

17 Caractéristiques

19 Réglementation

Directives de sécurité importantes

Conformez-vous toujours aux directives suivantes pour éviter des situations dangereuses et assurer la performance optimale de votre appareil.



AFIN DE RÉDUIRE LE RISQUE D'ÉLECTROCUTION, NE RETIREZ PAS LE COUVERCLE (OU LE PANNEAU ARRIÈRE). AUCUNE PIÈCE POUVANT ÊTRE RÉPARÉE PAR L'UTILISATEUR NE SE TROUVE À L'INTÉRIEUR DE L'APPAREIL. FAITES APPEL À DU PERSONNEL D'ENTRETIEN QUALIFIÉ.

 Le symbole d'éclair avec une flèche, dans un triangle équilatéral, a pour fonction d'alerter l'utilisateur de la présence d'une tension dangereuse non isolée à l'intérieur du boîtier de l'appareil et qui pourrait être d'une puissance suffisante pour causer une décharge électrique.

 Le point d'exclamation dans un triangle équilatéral vise à alerter l'utilisateur de la présence de directives d'utilisation et de maintenance (entretien) dans la documentation accompagnant l'appareil.

AVERTISSEMENT/MISE EN GARDE
- AFIN DE RÉDUIRE LE RISQUE D'INCENDIE ET DE DÉCHARGE ÉLECTRIQUE, N'EXPOSEZ PAS CET APPAREIL À LA PLUIE OU À L'HUMIDITÉ.

AVERTISSEMENT

Si vous ignorez le message d'avertissement, vous pourriez vous blesser gravement ou causer un accident ou un décès.

MISE EN GARDE

Si vous ignorez le message de mise en garde, vous pourriez vous blesser légèrement ou endommager le produit.

REMARQUE

Une lecture attentive de ce message avant utilisation vous permet de mieux comprendre le produit et de l'utiliser de façon sécuritaire.

Lisez ces directives.
Conservez ces directives.
Soyez attentif à tous les avertissements.
Suivez toutes les directives.



- N'utilisez pas cet appareil près de l'eau.



- Nettoyez uniquement avec un linge sec.



- Ne bloquez pas les ouvertures d'aération. Installez l'appareil en respectant les directives du fabricant.



- N'installez pas l'appareil près de sources de chaleur comme les radiateurs, les bouches de chaleur, les fours et tout autre appareil (y compris les amplificateurs) produisant de la chaleur.



- Ne contournez pas la fonction sécuritaire de la fiche polarisée ou de la mise à la terre. Une fiche polarisée a deux lames, l'une d'elles étant plus large que l'autre. Une fiche de mise à la terre comporte deux lames et une broche de masse. La lame plus large ou la broche de masse contribuent à votre sécurité. Si la fiche d'alimentation ne rentre pas dans la prise murale, consultez un électricien pour la remplacer.



- Protégez le cordon d'alimentation de manière à ce qu'il ne soit ni piétiné ni pincé, particulièrement près de la fiche, de la prise de courant et du point de sortie de l'appareil.



- N'utilisez que les articles connexes ou accessoires recommandés par le fabricant.



- Utilisez uniquement avec un chariot, un socle, un trépied ou une table recommandé par le fabricant ou vendu avec l'appareil. Si vous déplacez l'appareil à l'aide d'un chariot, faites preuve de prudence afin de prévenir les blessures causées par un basculement.



- Débranchez cet appareil pendant les orages électriques ou lorsqu'il n'est pas utilisé pendant de longues périodes.



- Laissez le personnel qualifié se charger de tous les services d'entretien. Faites appel à un fournisseur de services d'entretien lorsque l'appareil a été endommagé d'une quelconque façon, notamment si la fiche ou le cordon d'alimentation est endommagé, si une substance liquide a été renversée sur l'appareil, si des objets sont tombés sur l'appareil, si l'appareil a été exposé à la pluie ou à l'humidité, s'il cesse de fonctionner correctement ou s'il a été échappé.



- Évitez d'appuyer fortement sur l'écran avec une main ou un objet pointu, comme un ongle, un crayon ou un stylo, et évitez d'égratigner l'écran.



- N'insérez aucun objet métallique ou conducteur dans le câble d'alimentation. Ne touchez pas l'extrémité du cordon d'alimentation lorsqu'il est branché.
- Gardez le matériel antihumidité et le matériel d'emballage en vinyle hors de la portée des enfants. Le matériel antihumidité est dangereux pour la santé s'il est avalé. Si le matériel est avalé accidentellement, provoquez un vomissement et rendez-vous à l'hôpital le plus près. De plus, le matériel d'emballage en vinyle peut entraîner la suffocation. Gardez-le hors de la portée des enfants.

- **AVERTISSEMENT** relatif au cordon d'alimentation (peut varier selon le pays) : Consultez la page des caractéristiques du présent guide d'utilisation pour vous assurer des normes en vigueur. Ne branchez pas un trop grand nombre d'appareils dans une même prise d'alimentation c.a.; cela pourrait causer un incendie ou une décharge électrique. Ne surchargez pas les prises de courant murales. Les prises de courant murales surchargées, les prises de courant murales ou rallonges desserrées ou endommagées, les cordons d'alimentation dénudés ou endommagés ainsi que les revêtements de fil fissurés sont dangereux. Chacune de ces situations peut entraîner une décharge électrique ou provoquer un incendie. Examinez périodiquement le cordon de votre appareil. S'il présente des dommages ou des signes de détérioration, débranchez-le, cessez d'utiliser l'appareil et faites remplacer le cordon par une pièce de rechange identique par un fournisseur de services d'entretien autorisé. Protégez le cordon d'alimentation contre les dommages physiques ou mécaniques. Veillez notamment à ce qu'il ne soit pas tordu, déformé, pincé, coincé dans une porte ou piétiné. Soyez particulièrement attentif aux fiches, aux prises de courant murales et à l'emplacement de sortie du cordon sur l'appareil. Ne déplacez pas le téléviseur si le cordon d'alimentation est branché. N'utilisez pas un cordon d'alimentation endommagé ou desserré. Lorsque vous débranchez le cordon d'alimentation, assurez-vous de le faire en tenant la fiche. Ne tirez pas sur le cordon d'alimentation pour débrancher le téléviseur.



- **Avvertimento** - Afin de réduire le risque d'incendie ou de décharge électrique, n'exposez pas cet appareil à la pluie, à l'humidité ou à d'autres liquides. Ne touchez pas le téléviseur si vos mains sont mouillées. N'installez pas ce produit près d'objets inflammables comme de l'essence ou des chandelles, et ne l'exposez pas directement à l'air conditionné.



- Le moniteur ne doit pas être exposé à l'égouttement d'un liquide ou à des éclaboussures, et vous devez éviter de poser des objets contenant du liquide, comme des vases, des tasses, etc., sur l'appareil ou au-dessus de celui-ci (par exemple, sur une tablette).



• **Mise à la terre**

- (Sauf pour les appareils non mis à la terre.) Assurez-vous de brancher le fil de mise à la terre afin de prévenir tout risque de décharge électrique (p. ex., un téléviseur doté d'une fiche c.a. avec broche de mise à la terre devrait être branché dans une prise électrique c.a. avec mise à la terre). Si la mise à la terre n'est pas possible, un électricien doit installer un disjoncteur pour la prise. Ne tentez pas de mettre l'appareil à la terre en le raccordant à des fils téléphoniques, à un paratonnerre ou à des canalisations de gaz.

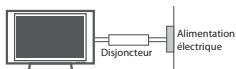

- Tant que cet appareil est branché sur la prise de courant murale c.a., il n'est pas déconnecté de la source d'alimentation c.a. même s'il est mis hors tension.
- Ne tentez pas de modifier cet appareil d'aucune manière sans avoir obtenu au préalable l'autorisation écrite de LG Electronics. Une modification non autorisée pourrait annuler l'autorisation accordée à l'utilisateur de faire fonctionner cet appareil.

• **Mise à la terre d'antennes extérieures**

- (peut varier selon le pays) :
Si une antenne extérieure est installée, prenez les précautions ci-dessous. Un système d'antennes extérieures ne devrait pas se trouver à proximité des lignes aériennes d'électricité, d'autres circuits électriques d'éclairage ou d'alimentation, ou à un endroit où il peut entrer en contact avec de telles lignes électriques ou de tels circuits d'alimentation; cela pourrait entraîner de graves blessures ou un décès. Assurez-vous que le système d'antennes est mis à la terre, afin de fournir une certaine protection contre les surtensions et les accumulations d'électricité statique. L'article 810 du Code national de l'électricité (NEC) des États-Unis fournit des renseignements relatifs à la procédure conforme de mise à la terre du mât et de la structure d'appui ainsi que de mise à la terre du câble de connexion au dispositif de décharge de l'antenne, en plus de renseignements relatifs au format des conducteurs de terre, à la position du dispositif de décharge de l'antenne, au branchement des électrodes de masse et aux exigences de mise à la terre de l'électrode.

• **Mise à la terre de l'antenne en vertu du code électrique national, ANSI/NFPA 70**

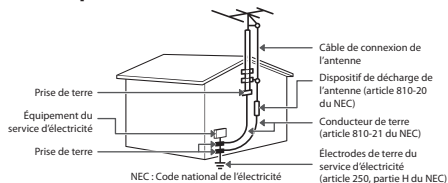

• **Nettoyage**

- Lors du nettoyage, débranchez le cordon d'alimentation et essuyez l'appareil avec un linge doux pour éviter de l'égratigner. Ne vaporisez pas d'eau ou d'autres liquides directement sur le téléviseur, car cela pourrait causer une décharge électrique. Ne nettoyez pas avec des produits chimiques comme de l'alcool, des solvants ou du benzène.

• **Déplacement**

- Assurez-vous que l'appareil est hors tension, débranché et que tous les câbles ont été retirés. Deux personnes ou plus peuvent être nécessaires pour porter les téléviseurs de grandes dimensions. N'appliquez aucune pression (provenant de vous-même ou d'un élément extérieur) sur le panneau avant du téléviseur.

• **Aération**

- Installez votre téléviseur à un endroit où l'aération est suffisante. N'installez pas dans un espace confiné comme une bibliothèque. Ne couvrez pas ce produit d'un drap ou d'autres matériaux lorsqu'il est branché. N'installez pas dans un endroit excessivement poussiéreux.
- Si vous sentez une odeur de fumée ou d'autres odeurs provenant du téléviseur, débranchez le cordon d'alimentation et contactez un centre de services autorisé.
- Si de l'eau ou toute autre substance s'infiltre dans le produit (p. ex. un adaptateur c.a., un cordon d'alimentation ou un téléviseur), débranchez le cordon d'alimentation et communiquez avec le centre de service immédiatement. Dans le cas contraire, cela peut provoquer un incendie ou une décharge électrique.



- Utilisez un adaptateur c.a. autorisé et un cordon d'alimentation approuvé par LG Electronics. Dans le cas contraire, cela peut provoquer un incendie, une décharge électrique, un mauvais fonctionnement ou une altération du produit.

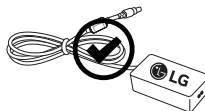

- Ne démontez jamais l'adaptateur c.a. ou le cordon d'alimentation. Cela peut provoquer un incendie ou une décharge électrique.



- Manipulez l'adaptateur avec soin pour éviter de l'échapper ou de le frapper. Un impact pourrait l'endommager.



- Évitez que le produit soit directement exposé à la lumière du jour.
- Ne touchez jamais cet appareil ou cette antenne pendant un orage.
- Lors de la pose du téléviseur au mur, assurez-vous de ne pas le suspendre à l'aide du câble de signal ou d'alimentation se trouvant à l'arrière.
- Évitez de heurter l'appareil et assurez-vous qu'aucun objet ne tombe sur celui-ci ou n'entre en contact avec l'écran.
- **DÉBRANCHEMENT DE L'APPAREIL DE LA SOURCE D'ALIMENTATION PRINCIPALE**
Pour débrancher l'appareil, retirez la fiche d'alimentation de la prise de courant. La fiche d'alimentation doit demeurer entièrement accessible afin de pouvoir débrancher l'appareil en cas d'urgence.
- Assurez-vous que le cordon d'alimentation est correctement branché dans la fiche d'alimentation électrique du téléviseur.

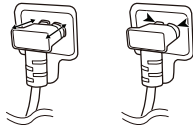

- **Piles**
Assurez-vous de ranger les accessoires (piles ou autre) dans un lieu sûr et hors de portée des enfants.
- Cet appareil fonctionne avec des piles. Il est possible que des règlements en matière d'environnement vous obligent à éliminer adéquatement ces piles. Veuillez communiquer avec les autorités locales pour plus de renseignements sur la mise au rebut ou sur le recyclage des piles usagées.
- Ne jetez pas les piles dans le feu.
- Ne court-circuitez pas les piles, ne les démontez pas et ne les laissez pas surchauffer.
- N'utilisez pas de dispositif électrique à haute tension près du téléviseur (comme un tue-mouches électrique). Cela pourrait entraîner un mauvais fonctionnement de l'appareil.
- **Pixels défectueux**
- Cet écran est un produit de haute technologie qui contient des millions de pixels. Dans de rares cas, vous pourriez voir de petits points sur l'écran lors du visionnement. Ces points sont des pixels désactivés ne nuisant pas à la performance ni à la fiabilité du téléviseur.

• Sons produits

- **Craquement** Un craquement survenant pendant le fonctionnement ou lors de l'arrêt du téléviseur est produit par une contraction thermique du plastique causée par la chaleur ou l'humidité. Ce bruit est courant dans les produits où une déformation thermique est requise.
- **Bourdonnement de circuit ou de panneau électrique** Un bruit très faible est produit par un circuit commutateur haute vitesse fournissant une grande quantité de courant pour faire fonctionner un appareil. Il varie selon l'appareil. Ce son ne nuit aucunement à la performance ou à la fiabilité de l'appareil.
- Prenez soin de ne pas toucher aux ouvertures d'aération. Lorsque le téléviseur fonctionne pendant de longues périodes, les ouvertures d'aération peuvent devenir chaudes. Cela ne nuit aucunement à la performance de l'appareil et ne l'endommage pas.
- N'installez pas ce produit sur un mur où il pourrait être exposé à de l'huile ou à un brouillard d'huile; cela peut l'endommager et provoquer sa chute.
- Si le téléviseur est froid au toucher, il peut produire un léger « sautillerment » quand on l'allume. Cela est normal; le téléviseur n'est pas défectueux. Pendant quelques minutes, des pixels défectueux peuvent être visibles à l'écran, apparaissant comme de petites taches rouges, vertes ou bleues. Toutefois, ils ne produisent aucun effet indésirable sur la performance du téléviseur. Évitez de toucher l'écran ACL ou de mettre vos doigts sur celui-ci pendant une longue période de temps. Cela pourrait produire un effet de distorsion à l'écran.
- L'affichage d'une image fixe pendant une longue période peut entraîner l'incrustation de l'image. Évitez de laisser une image fixe affichée à l'écran pendant une période prolongée.

Licences

Les licences prises en charge peuvent différer selon le modèle. Pour plus de renseignements sur les licences, visitez le site www.lg.com.



Fabriqué sous licence de Dolby Laboratories. Dolby, Dolby Vision, Dolby Audio et le symbole double-D sont des marques déposées de Dolby Laboratories.



The terms HDMI and HDMI High-Definition Multimedia Interface, and the HDMI logo are trademarks or registered trademarks of HDMI Licensing LLC in the United States and other countries.

Informations sur les logiciels libres

Pour obtenir le code source conformément aux dispositions de la licence publique générale, de la licence publique générale limitée, de la licence publique Mozilla et de toute autre licence régissant les logiciels libres contenus dans cet appareil, visitez le site <http://opensource.lge.com>.

En plus du code source, toutes les conditions de licence, les dérogations de responsabilité et les avis de droit d'auteur peuvent aussi être téléchargés. LG Electronics mettra également à votre disposition le code source libre sur CD-ROM à un prix couvrant le coût de la distribution (coût du support, de l'expédition et de la manutention) sur simple demande par courriel à l'adresse opensource@lge.com. Cette offre est valable pendant trois (3) années à compter de la date d'achat du produit.

Préparation

REMARQUES

[Selon le modèle]

- L'image présentée peut ne pas correspondre à votre téléviseur.
- L'affichage à l'écran de votre téléviseur peut différer légèrement de l'illustration du présent manuel.
- Les menus et options offerts peuvent différer en fonction des entrées ou du modèle de produit que vous utilisez.
- De nouvelles fonctionnalités pourraient être ajoutées à ce téléviseur dans le futur.
- Les articles fournis avec votre produit peuvent varier selon le modèle.
- Les caractéristiques du produit ou le contenu de ce manuel peuvent être modifiés sans préavis, pour refléter la mise à niveau des fonctions du produit.
- Pour que la connexion soit optimale, les connecteurs des câbles HDMI et des dispositifs USB devraient avoir un rebord de moins de 10 mm (0,3 po) d'épaisseur et de moins de 18 mm (0,7 po) de largeur.
- Si le câble ou la clé USB ne rentre pas dans le port USB du téléviseur, servez-vous d'un câble de rallonge compatible avec USB 2.0.
- Utilisez un câble certifié portant le logo HDMI. Si vous n'utilisez pas un câble HDMI certifié, l'écran peut ne pas s'afficher ou un problème de connexion peut se produire.
- Types de câbles HDMI recommandés
 - Câble HDMI®/TM haute vitesse
 - Câble HDMI®/TM haute vitesse avec Ethernet

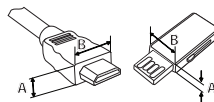

*A ≤ 10 mm (0,3 po)

*B ≤ 18 mm (0,7 po)

MISES EN GARDE

- Afin de garantir la sécurité et la durée de vie de l'appareil, n'utilisez pas d'éléments non approuvés.
- Tout dommage ou blessure causé par l'utilisation d'un article non approuvé n'est pas couvert par la garantie.
- Certains modèles ont une fine pellicule apposée sur l'écran. Celle-ci fait partie du téléviseur; il ne faut pas la retirer.
- Pour fixer le support au téléviseur, placez l'écran face contre une table ou sur une surface plane matelassée afin de le protéger contre les rayures.

Soulèvement et déplacement du téléviseur

Lorsque vous désirez déplacer ou soulever le téléviseur, lisez tout d'abord ce qui suit pour éviter d'égratigner ou d'endommager le téléviseur, ainsi que pour effectuer un transport sécuritaire sans égard au type et à la taille du téléviseur.

- Il est recommandé de déplacer le téléviseur en utilisant la boîte ou le matériel d'emballage dans lequel il a été livré à l'origine.
- Avant de déplacer ou de soulever le téléviseur, débranchez le cordon d'alimentation et tous les câbles.
- Lorsque vous manipulez le téléviseur, vous devriez l'orienter pour que l'écran ne soit pas contre vous, pour éviter de l'endommager.
- Tenez fermement le haut et le bas du cadre du téléviseur. Assurez-vous de ne pas tenir la partie transparente, le haut-parleur ou la grille de haut-parleur du téléviseur.

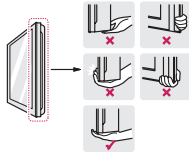

- Lorsque vous transportez le téléviseur, évitez de l'exposer à des chocs ou à des vibrations excessives.
- Lorsque vous transportez le téléviseur, maintenez-le à la verticale; ne le tournez jamais sur le côté et ne le penchez pas à gauche ou à droite.
- Lors de la manipulation du téléviseur, veillez à ne pas endommager les boutons en saillie.

⚠ MISES EN GARDE

- Évitez de toucher à l'écran, puisque cela pourrait causer des dommages à celui-ci.
- Ne déposez pas le produit sur le plancher si la partie avant (écran) n'est pas posée sur une surface coussinée. Cela pourrait endommager l'écran.

Installation du téléviseur

⚠ MISES EN GARDE

- Lors de la fixation du support, posez le téléviseur, écran vers le bas, sur une table matelassée ou une surface plane pour prévenir les risques de rayures.
- Ne transportez pas le téléviseur à l'envers, en le tenant par le corps du support (ou la base du support), car il pourrait se détacher de son support, ce qui pourrait l'endommager ou provoquer des blessures.
- Lors de l'assemblage du produit, n'appliquez pas de substances étrangères (huiles, lubrifiants, etc.) sur les vis. (Cela pourrait endommager le produit.)

! REMARQUE

- Soulevez le loquet de la partie inférieure de la base du support et retirez la base du téléviseur.

Utilisation du bouton de la manette

(L'image présentée peut ne pas correspondre à votre téléviseur.)

Vous pouvez commander le téléviseur en appuyant sur le bouton ou en déplaçant la manette vers la gauche, la droite, le haut ou le bas.

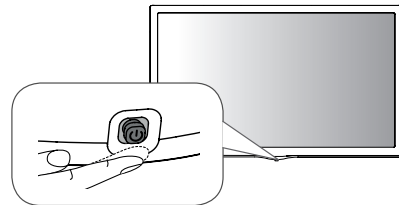





Fonctions de base

	Mise sous tension (appuyez) Mise hors tension (maintenez enfoncé) ¹
	Réglage du volume
	Réglage des chaînes

¹ Si le bouton menu est affiché à l'écran, vous pourrez quitter le menu en pressant et en maintenant enfoncé le bouton de la manette.

Réglages du menu

Lorsque le téléviseur est allumé, appuyez une fois sur le bouton . Vous pouvez régler les éléments du menu en appuyant sur les boutons ou en les faisant bouger.

	Met l'appareil hors tension.
	Permet d'accéder au menu principal.
	Efface ce qui est affiché à l'écran et retourne au visionnement de la télévision.
	Change de source d'entrée.

REMARQUE

- Si vous appuyez sur le bouton en premier, il se peut que vous ne puissiez pas régler le volume ni parcourir les chaînes enregistrées.

MISE EN GARDE

- Lorsque vous déplacez le bouton de la manette vers le haut, le bas, la gauche ou la droite, prenez garde de ne pas l'enfoncer.

Installation sur une table

- 1 Soulevez et placez le téléviseur en position verticale sur une table.
 - Laissez au minimum un espace de 100 mm (3,9 po) entre le mur et le téléviseur pour assurer une aération adéquate.

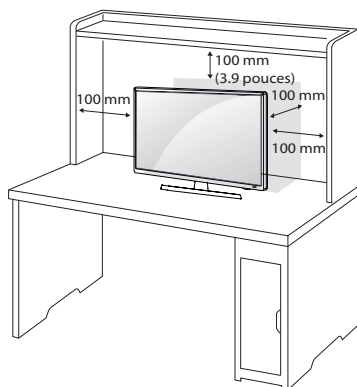

- 2 Branchez le cordon d'alimentation à une prise murale.

MISE EN GARDE

- Ne placez pas le téléviseur sur des sources de chaleur ou à proximité, car cela peut causer un incendie ou d'autres dommages.

Utilisation du système de sécurité Kensington (facultatif)

(Selon le modèle.)

Le connecteur du système de sécurité Kensington se trouve à l'arrière du téléviseur. Pour de plus amples renseignements sur l'installation et l'utilisation de ce système, reportez-vous au manuel fourni avec le système de sécurité Kensington ou visitez le site Web <http://www.kensington.com>.

Connectez le câble du système de sécurité Kensington au téléviseur et à une table.

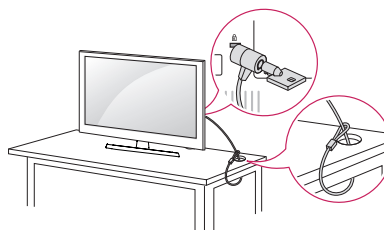

REMARQUE

- Le système de sécurité Kensington est facultatif. Vous pouvez obtenir des accessoires supplémentaires auprès de votre détaillant local.

Installation sur un mur

Une fixation murale optionnelle peut être utilisée pour installer votre téléviseur LG. Consultez votre fournisseur local afin de trouver une fixation murale qui correspond aux normes VESA de votre modèle de téléviseur. Posez soigneusement le support de fixation murale au dos de votre téléviseur. Installez-le sur un mur solide qui est perpendiculaire au sol. Si vous posez le téléviseur sur d'autres matériaux de construction, veuillez faire appel à du personnel qualifié pour installer la fixation murale. Des directives détaillées seront comprises avec la fixation murale. Nous vous recommandons d'utiliser une fixation murale de marque LG. La fixation murale de LG est facile à ajuster et les câbles s'y branchent aisément. Si vous n'utilisez pas une fixation murale de LG, utilisez un support permettant de poser l'appareil au mur de façon sécuritaire et offrant suffisamment d'espace pour permettre la connexion des appareils externes. Si vous utilisez une fixation non réglable, posez-la sur le mur. Branchez d'abord les câbles sur le téléviseur, puis placez le téléviseur sur la fixation murale.

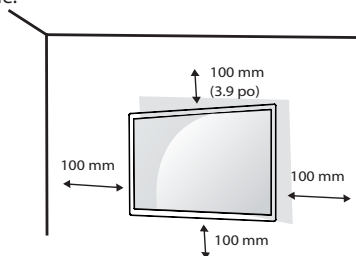

Assurez-vous d'utiliser les vis et les fixations murales qui répondent aux normes VESA. Les dimensions standards des trouses de fixation murale sont indiquées dans le tableau suivant.

Modèle	22LJ4540 24LJ4540 24LF454B	28LJ4540
VESA (A x B)	75 x 75	100 x 100
Vis standard	M4	
Nombre de vis	4	
Fixation murale (facultative)	RW120	

⚠ MISES EN GARDE

- Vous devez utiliser la vis incluse dans l'emballage. (Selon le modèle)
- Débranchez le câble d'alimentation avant de déplacer ou d'installer le téléviseur, car cela pourrait causer une décharge électrique.
- Retirez le support avant d'installer le téléviseur sur une fixation murale en suivant le processus d'installation du support dans l'ordre inverse.
- Si vous installez le téléviseur sur un plafond ou un mur incliné, il peut tomber et causer de graves blessures. Utilisez une fixation murale autorisée par LG et communiquez avec le détaillant local ou du personnel qualifié. Si vous utilisez une fixation murale d'une tierce partie, celle-ci n'est pas couverte par la garantie.
- Ne serrez pas trop les vis, car cela pourrait endommager le téléviseur et annuler votre garantie.
- Utilisez uniquement des vis et des fixations murales qui répondent aux normes VESA. Tout dommage ou toute blessure découlant d'un usage abusif ou de l'utilisation d'un accessoire inapproprié n'est pas couvert par la garantie.
- La longueur de la vis depuis la surface externe du couvercle arrière doit être inférieure à 8 mm (0,3 po).

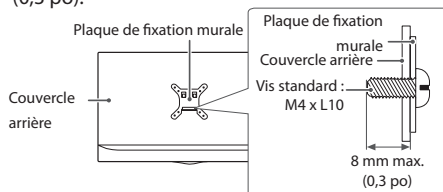

! REMARQUES

- Utilisez uniquement des vis qui sont répertoriées dans les caractéristiques de la norme VESA.
- La trousse de fixation murale comprend un manuel d'installation et les pièces nécessaires.
- Le support mural est disponible en option. Vous pouvez obtenir des accessoires supplémentaires auprès de votre détaillant local.
- La longueur des vis peut varier selon la fixation murale. Assurez-vous d'utiliser la longueur appropriée.
- Pour de plus amples renseignements, reportez-vous au manuel livré avec la fixation murale.

Connexions (Notifications)

Vous pouvez brancher différents appareils sur le téléviseur. Sont pris en charge les récepteurs HD, les lecteurs DVD, les magnétoscopes, les systèmes audio, les dispositifs de stockage USB, les ordinateurs, les consoles de jeu et d'autres appareils externes. Pour plus d'information sur la connexion d'appareils externes, consultez le manuel fourni avec chaque appareil.

! REMARQUES

- Si vous enregistrez une émission télévisée à l'aide d'un enregistreur de DVD ou d'un magnétoscope, assurez-vous de brancher le câble de signal d'entrée au téléviseur par l'intermédiaire de l'enregistreur ou du magnétoscope. Pour en savoir davantage sur l'enregistrement, consultez le manuel fourni avec l'appareil en question.
- La connexion de l'appareil externe peut différer légèrement des illustrations présentées dans le manuel.
- Connectez les appareils externes au téléviseur indépendamment de l'ordre du port TV.
- Si vous branchez une console de jeu au téléviseur, utilisez le câble fourni avec la console.
- Pour connaître le mode d'emploi d'un appareil externe, consultez le guide d'utilisation associé à l'appareil en question.
- En mode PC, un bruit peut être émis relativement à la résolution, au motif vertical, au contraste ou à la luminosité. Si vous entendez du bruit, changez la résolution de la sortie PC, changez la fréquence de rafraîchissement, ou réglez la luminosité et le contraste dans le menu **IMAGE** pour obtenir une image nette.
- Selon votre carte graphique, il est possible que certains réglages de résolution ne permettent pas le positionnement correct de l'image sur l'écran.

Raccordement à une antenne ou au câble

Pour regarder la télévision, raccordez le téléviseur à une antenne, au câble ou à un décodeur de câblodistribution en vous reportant à ce qui suit. Les illustrations peuvent différer des articles réels et l'utilisation d'un câble RF est facultative.

! MISES EN GARDE

- Assurez-vous de ne pas plier le fil de cuivre du câble RF.

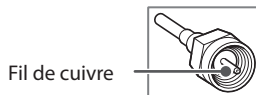

- Pour éviter d'endommager votre téléviseur, faites d'abord tous les branchements entre les appareils, puis branchez le cordon d'alimentation dans la prise d'alimentation.

! REMARQUES

- Utilisez un dispositif d'aiguillage de signaux pour utiliser deux téléviseurs ou plus.
- Codecs audio TVN pris en charge : MPEG, Dolby Digital.

Autres connexions

Connectez votre téléviseur à des appareils externes. Pour obtenir l'image et le son de la meilleure qualité, reliez l'appareil externe et le téléviseur au moyen d'un câble HDMI, comme indiqué. Selon le modèle, un câble pourrait être fourni.

Télécommande

Les descriptions qui se trouvent dans le présent manuel font référence aux touches qui se trouvent sur la télécommande. Veuillez lire le présent manuel attentivement et utiliser le téléviseur correctement. Pour installer les piles, ouvrez le couvercle de leur compartiment et insérez les piles (AAA de 1,5 V) en faisant correspondre leurs bornes (+) et (-) à celles du compartiment, puis remettez le couvercle en place. Le non-respect des polarités de la pile pourrait causer l'explosion de la pile ou une fuite et entraîner un incendie, des blessures corporelles ou un risque de pollution pour l'environnement. Pour retirer les piles, suivez le processus d'installation dans l'ordre inverse. Cette télécommande fonctionne au moyen de la lumière infrarouge. Assurez-vous d'orienter la télécommande vers le capteur de télécommande du téléviseur.

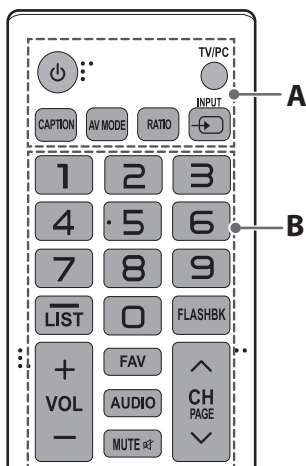

A

- ⏻ (MARCHE/ARRÊT)** Allume ou éteint le téléviseur.
- TV/PC** Sélectionne le mode TV ou PC.
- CAPTION** Active ou désactive les sous-titres.
- AV MODE** Sélectionne un mode audio-vidéo.
- RATIO** Redimensionne une image.
- INPUT** Sélectionne le mode de signal d'entrée.

B

- Touches numériques** Permettent d'entrer des chiffres.
- (Tiret)** Insère un tiret entre des chiffres, comme 2-1 et 2-2.
- LIST** Affiche la liste des chaînes enregistrées.
- FLASHBK** Permet d'alterner entre les deux dernières chaînes sélectionnées (en appuyant de façon répétée).
- + VOL —** Règle le volume.

- FAV** Affiche la liste de vos chaînes favorites.
- AUDIO** Signal numérique : Permet de modifier la langue audio.
Signal analogique : Permet de modifier le son MTS. (MTS : Multichannel Television Sound)
- MUTE** Désactive tous les sons.
- ^ CH v** Parcourt les chaînes enregistrées.
- ^ PAGE v** Affiche l'écran précédent ou suivant.

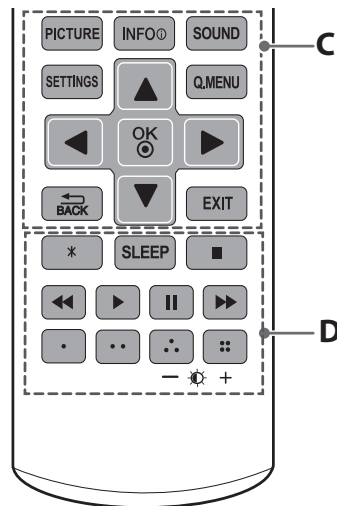

C

- PICTURE** Modifie le mode d'image.
- INFO** Affiche de l'information sur l'émission en cours.
- SOUND** Modifie le mode audio.
- SETTINGS** Permet d'accéder au menu principal.
- Q.MENU** Permet d'accéder aux raccourcis.
- Touches de navigation** (▲, ▼, ◀, ▶) Permettent de parcourir les menus ou les options.
- OK** Permet de sélectionner des menus ou des options et de confirmer votre choix.
- ↶ BACK** Permet de revenir à l'écran précédent.
- EXIT** Supprime tout ce qui est affiché à l'écran et permet de revenir au visionnement de la télévision.

D

- * Non fonctionnel.
- SLEEP** Permet de programmer l'arrêt du téléviseur après un certain délai.
- Touches de la télécommande** (■, ◀, ▶, ||, ▶▶) Commandent les appareils compatibles (USB).
- ◀ ◻ ◻ ◻ ◻ ▶ Permettent d'accéder à des fonctions spéciales dans certains menus.
- ☀ + (Rétroéclairage)** Règle la brillance de l'écran en commandant son rétroéclairage.

Réglages

Réglage automatique des chaînes

SETTINGS ⇨ CHAÎNE ⇨ Syntonisation auto

Permet de mémoriser automatiquement les chaînes en cours de diffusion.

- Les chaînes ne seront pas mémorisées correctement si l'antenne ou le câble ne sont pas bien installés.
- L'option **Syntonisation auto** mémorise les chaînes en cours de diffusion.
- Si la fonction **Verrouillage** est activée, une fenêtre contextuelle s'affiche et vous demande le mot de passe.

Sélection du mode image

SETTINGS ⇨ IMAGE ⇨ Mode de l'image

Sélectionnez le mode image optimisé pour l'environnement de visionnement ou le programme.

- **Clair** : Règle l'image vidéo pour un environnement de vente au détail en rehaussant le contraste, la luminosité, la couleur et la netteté.
- **Standard** : Règle l'image pour un environnement normal.
- **APS** : La fonction d'économie d'énergie modifie les paramètres de la télé de façon à réduire la consommation.
- **Film** : L'image est optimisée pour profiter d'une expérience proche de celle du cinéma lorsque vous regardez des films.
- **Jeu** : L'image est optimisée pour l'action rapide des jeux ou des PC.
- **Expert 1, 2** : Ajuste les réglages d'image vidéo détaillés, tant pour les experts en vidéo que pour le grand public.

Réglage du contrôle avancé

SETTINGS ⇨ IMAGE ⇨ Mode de l'image ⇨ Contrôle avancé/Contrôle expert

L'écran peut être étalonné pour chaque mode image. Les réglages de l'image peuvent être ajustés pour les écrans spéciaux.

Sélectionnez le **Mode de l'image** souhaité.

- **Contraste dynamique** : Permet d'obtenir un contraste optimal en fonction de la brillance de l'image.
- **Couleur dynamique** : Permet d'obtenir des couleurs plus naturelles.

- **Couleur de la peau** : Le spectre de couleurs de la peau peut être réglé séparément afin de permettre à l'utilisateur de définir la couleur de la peau.
- **Couleur du ciel** : La couleur du ciel est réglée séparément.
- **Couleur de l'herbe** : Le spectre des couleurs naturelles (prairies, collines, etc.) peut être réglé séparément.
- **Gamma** : Règle la courbe de gradation en fonction de la sortie du signal d'image par rapport au signal d'entrée.
- **Gamme de couleurs** : Permet de sélectionner la gamme de couleurs qui peuvent être produites.
- **Amélioration des contours** : Permet d'afficher des contours plus clairs et plus marqués, mais naturels, pour la vidéo.
- **Filtre coloré** : Filtre un spectre de couleurs RVB particulières afin de définir précisément la teinte et la saturation des couleurs.
- **Température couleur** : Permet de régler la tonalité globale de l'écran. En mode Expert, les réglages précis peuvent se faire par la méthode gamma, etc.
- **Gestion des couleurs** : Ce système est utilisé par les experts pour régler la couleur à l'aide d'un tracé de test. Ils peuvent choisir parmi six domaines de couleur (rouge/vert/bleu/cyan/magenta/jaune) sans affecter les autres couleurs. Pour les images normales, les réglages peuvent ne pas produire des changements de couleur perceptibles.
- Selon le signal d'entrée ou d'autres réglages de l'image, les possibilités de réglage peuvent différer.

Réglage des options d'image supplémentaires

SETTINGS ⇨ IMAGE ⇨ Mode de l'image ⇨ Option d'image

[Selon le modèle]

Ajuste les réglages d'image détaillés.

- **Réduction du bruit vidéo** : Élimine le bruit dans l'image.
- **Réduction de bruit MPEG** : Élimine le bruit généré lors de la création de signaux d'image numériques.
- **Niveau du noir** : Règle la brillance et le contraste de l'écran pour les adapter au niveau de noir.
- **Cinéma réel** : Optimise l'écran pour le visionnement de films.
- **Contrôle de la luminosité en fonction du mouvement** : [Selon le modèle]
Réduit la consommation d'énergie en réglant la luminosité en fonction du mouvement de l'image à l'écran.
- Selon le signal d'entrée ou d'autres réglages de l'image, les possibilités de réglage peuvent différer.

Utilisation du mode d'économie d'énergie

SETTINGS ⇒ IMAGE ⇒  Économie d'énergie

Permet de réduire la consommation d'énergie en réglant la brillance de l'écran.

- **Arrêt** : désactive la fonction Économie d'énergie.
- **Minimum/Moyen/Maximum** : permet d'appliquer un des types prédéfinis de la fonction Économie d'énergie.
- **Écran éteint** : l'écran est éteint, mais le son est audible. Appuyez sur n'importe quelle touche de la télécommande, à l'exception du bouton Marche/Arrêt, pour rallumer l'écran.

Pour utiliser la fonction Mode Confort des yeux

SETTINGS ⇒ IMAGE ⇒ Mode Confort des yeux

- Si vous activez cette option, la température de couleur s'ajustera automatiquement pour réduire la fatigue oculaire.
- **Marche** : Ajuste automatiquement la température de couleur de l'écran.
- **Arrêt** : Désactive la fonction **Mode Confort des yeux**.

Utilisation du haut-parleur du téléviseur

SETTINGS ⇒ AUDIO ⇒ Haut-parleur télé

[Selon le modèle]

Le son est diffusé par les haut-parleurs du téléviseur.

Pour définir un mot de passe

SETTINGS ⇒ VERROUILLÉ ⇒ Créer un mot de passe

Définissez ou changez le mot de passe du téléviseur. Le mot de passe par défaut est **0000**.

Pour régler les sous-titres

SETTINGS ⇒ OPTION ⇒ SOUS-TITRES

Cette option permet d'afficher des sous-titres si la chaîne de télévision en offre pour ses émissions. Les sous-titres des émissions ne sont pris en charge que pour les diffusions numériques/analogiques et pour les entrées externes.

Réglez l'option **Sous-titres** sur **Marche** et choisissez un réglage.

- **Mode**
 - **S-Titres 1-4** (sous-titrage pour malentendants)/ **Texte 1-4** Affiche la portion audio d'une émission de télévision sous forme de texte à l'écran. S-Titre 1 est le mode le plus communément utilisé. Canaux de données, champ 1 : deux de sous-titres (S-Titre 1, S-Titre 2) et deux de texte (T1, T2) Canaux de données, champ 2 : deux de sous-titres (S-Titre 3, S-Titre 4) et deux de texte (T3, T4). **Service 1-6** Disponible uniquement pour le système de diffusion numérique.
- **Option numérique**
 - **L'option numérique** permet de régler la taille et la couleur des sous-titres. Vous avez le choix entre **Selon source** et **Personnalisé**. Sélectionnez **Personnalisé** si vous souhaitez définir par vous-même des détails tels que la taille et la couleur des sous-titres.

Rétablissement du réglage initial

SETTINGS ⇒ OPTION ⇒ Réglage initial

Permet de revenir au mode par défaut en supprimant tous les réglages optionnels. Une fois l'initialisation terminée, la télé s'éteint et se rallume toute seule.

- Lorsque la fonction **Verrouillage** est activée, une fenêtre contextuelle s'affiche et vous demande un mot de passe.
- N'éteignez pas l'appareil durant l'initialisation.

Utilisation de la fonction Guide audio

[Cette fonction est offerte dans certains pays uniquement.]

SETTINGS ⇒ OPTION ⇒ Guide audio

Si **Guide audio** est réglé à **Marche**, des guides audio seront offerts dans diverses situations. Par exemple, lorsque vous changez de programmation, réglez le volume ou changez les paramètres et les signaux d'entrée.

- **Vitesse** : Réglez la vitesse du guide vocal.
- **Volume** : Réglez le volume du guide vocal.
- **Ton** : Réglez la tonalité du guide vocal.
- Pour les utilisateurs malvoyants.

Retrait des dispositifs USB

[Pour 28LJ4540]

Q.MENU ⇒ Éjection USB

Une fois qu'est affiché le message vous indiquant que le dispositif USB a été retiré, retirez le dispositif de la télé.

- Une fois qu'est sélectionné un dispositif de stockage USB en vue de son retrait, son contenu ne peut plus être lu. Pour ce faire, vous devez le retirer, puis le rebrancher.

Avertissement en cas d'utilisation d'un dispositif de stockage USB

[Pour 28LJ4540]

- Seuls les dispositifs de stockage USB sont reconnus par le téléviseur.
- Si vous connectez un dispositif de stockage USB au téléviseur par l'intermédiaire d'un concentrateur USB, le téléviseur risque de ne pas reconnaître le dispositif.
- Il est possible que le téléviseur ne reconnaisse pas un dispositif de stockage USB nécessitant un pilote particulier.
- La vitesse de reconnaissance d'un dispositif de stockage USB peut varier selon le dispositif.
- N'utilisez que des dispositifs de stockage USB qui contiennent des fichiers d'images ou de musique normaux.
- N'utilisez que des dispositifs de stockage USB formatés selon le système de fichiers FAT 32 ou NTFS.
- Vous devrez peut-être connecter le dispositif de stockage USB à une source d'alimentation externe à l'aide d'un adaptateur de courant.
- Si le téléviseur ne reconnaît pas un dispositif de stockage USB connecté, remplacez le câble et réessayez. Évitez d'utiliser un câble d'une longueur excessive.
- Le téléviseur ne prend pas correctement en charge certains dispositifs de stockage USB.
- Vous pouvez utiliser un dispositif de stockage USB à plusieurs partitions (maximum de quatre partitions).
- Le mode d'alignement des fichiers d'un dispositif de stockage USB est semblable à celui de Windows XP.
- Il est impossible de créer ou de supprimer un dossier enregistré sur un dispositif de stockage USB directement sur le téléviseur.
- Les noms de fichiers peuvent compter jusqu'à 100 caractères (anglais).
- Si un dossier contient trop de sous-dossiers ou de fichiers, le système pourrait ne pas fonctionner correctement.
- La capacité maximale recommandée est de 2 To dans le cas d'un disque dur externe USB et de 32 Go dans le cas d'un dispositif de stockage USB.
- Si un disque dur externe USB doté de la fonction d'économie d'énergie ne fonctionne pas, éteignez-le et rallumez-le pour rétablir son bon fonctionnement. Pour en savoir plus, reportez-vous au manuel de l'utilisateur du disque dur externe USB.
- L'électricité statique peut provoquer le mauvais fonctionnement d'un dispositif USB. Si c'est le cas, branchez de nouveau le dispositif USB.

Formats de photos pris en charge

[Pour 28LJ4540]

- Catégorie : 2D (jpeg, jpg)
[Type de fichiers pris en charge]
SOF0 : ligne de base,
SOF1 : séquentiel,
SOF2 : progressif
[Taille des photos]
Minimum : 64 x 64
Maximum : Type normal : 15 360 (L) x 8 640 (H)
Type progressif : 1 024 (L) x 768 (H)

Formats audio pris en charge

[Pour 28LJ4540]

- Type de fichiers : mp3
[Débit binaire] 32 kbit/s - 320 kbit/s
[Fréquence d'échantillonnage] 32 kHz - 48 kHz
[Supports] MPEG1, MPEG2, couche 2, couche 3

Pour afficher le guide sur le Web

Pour des renseignements détaillés au sujet du guide d'utilisation, visitez le www.lg.com.

Dépannage

- La télécommande ne fonctionne pas.
 - Assurez-vous que rien n'a été placé sur le récepteur (du ruban adhésif, par exemple).
 - Vérifiez qu'aucun obstacle n'empêche la communication entre l'appareil et la télécommande.
 - Remplacez les piles par de nouvelles.
- Le téléviseur ne produit ni d'image ni de son.
 - Vérifiez que le téléviseur est allumé.
 - Vérifiez que le cordon d'alimentation est branché dans une prise murale.
 - Vérifiez que la prise murale fonctionne en y branchant d'autres appareils.
- Le téléviseur s'éteint brusquement.
 - Vérifiez les réglages de commande de l'alimentation.
Il y a peut-être eu une coupure de courant.
 - Vérifiez si la fonction de **Mise en arrêt / Minuterie** a été activée dans les réglages **HEURE**.
 - En l'absence de signal, le téléviseur s'éteint automatiquement au bout de 15 minutes d'inactivité.

Caractéristiques

Les caractéristiques techniques sont susceptibles d'être modifiées sans préavis en raison des mises à niveau des fonctions des produits.

Modèles	Dimensions (L x H x P)		Poids		Consommation électrique (Conditions par défaut)	Alimentation
	Avec support	Sans support	Avec support	Sans support		
22LJ4540	507,6 x 358,0 x 146,3 (mm)	507,6 x 316,5 x 52,7 (mm)	3,0 (kg)	2,9 (kg)	24 W	19 V --- 1,2 A
	19,9 x 14,0 x 5,7 (po)	19,9 x 12,4 x 2,0 (po)	6,6 (lb)	6,3 (lb)		
24LJ4540 24LF454B	556,0 x 387,3 x 146,3 (mm)	556,0 x 345,2 x 53,1 (mm)	3,4 (kg)	3,2(kg)	26 W	19 V --- 1,2 A
	21,8 x 15,2 x 5,7 (po)	21,8 x 13,5 x 2,0 (po)	7,4 (lb)	7,0 (lb)		
28LJ4540	641,5 x 435,5 x 186,1 (mm)	641,5 x 396,3 x 57,5 (mm)	4,7 (kg)	4,5 (kg)	28 W	19 V --- 1,6 A
	25,2 x 17,1 x 7,3 (po)	25,2 x 15,6 x 2,2 (po)	10,3 (lb)	9,9 (lb)		

Adaptateur c.a./c.c.	22LJ4540 / 24LJ4540 / 24LF454B		28LJ4540	
	Fabricant : Lien Chang		Fabricant : Lien Chang	
	Modèle : LCAP26-A		Modèle : LCAP16A-A	
	Fabricant : Honor		Fabricant : Honor	
Modèle : ADS-40FSG-19 19025GPCU-1		Modèle : ADS-40FSG-19 19032GPCU		
Entrée : c. a 100 – 240 V ~ 50/60 Hz		Entrée : c. a 100 – 240 V ~ 50/60 Hz		
Sortie : c.c. 19 V --- 1,3 A		Sortie : c.c. 19 V --- 1,7 A		

Conditions d'utilisation	Température de fonctionnement	De 0 °C à 40 °C (de 32 °F à 104 °F)
	Humidité de fonctionnement	Moins de 80 %
	Température de stockage	De - 20 °C à 60 °C (de -4 °F à 140 °F)
	Humidité d'entreposage	Moins de 85 %

Système télévisuel	NTSC-M, ATSC, 64 et 256 QAM
Programmation	VHF 2-13, UHF 14-69, CATV 1-135, DTV 2-69, CADTV 1-135
Impédance de l'antenne externe	75 Ω

Prise en charge du mode HDMI (PC)**22LJ4540**

Résolution	Fréquence horizontale (kHz)	Fréquence verticale (Hz)
720 x 400	31,468	70,080
640 x 480	31,469 37,500	59,940 75,000
800 x 600	37,879 46,875	60,317 75,000
1024 x 768	48,363 56,476 60,023	60,004 70,069 75,029
1152 x 864	67,500	75,000
1280 x 720	45,000	60,000
1280 x 800	49,702	59,810
1280 x 1024	63,981 79,976	60,020 75,025
1400 x 1050	65,317	59,878
1440 x 900	55,935	59,887
1600 x 900	60,000	60,000
1680 x 1050	64,674 65,290	59,883 59,954
1920 x 1080	67,500	60,000

- La résolution optimale est de 1920 x 1080 à 60 Hz. La temporisation optimale dans chaque mode est une fréquence verticale à 60 Hz.

24LJ4540 / 28LJ4540 / 24LF454B

Résolution	Fréquence horizontale (kHz)	Fréquence verticale (Hz)
720 x 400	31,468	70,080
640 x 480	31,469 37,500	59,940 75,000
800 x 600	37,879 46,875	60,317 75,000
1024 x 768	48,363 60,023	60,004 75,029
1280 x 800	49,702	59,810
1366 x 768	47,717	59,790

- La résolution optimale est de 1366 x 768 à 60 Hz. La temporisation optimale dans chaque mode est une fréquence verticale à 60 Hz.

Prise en charge du mode HDMI (DTV)

Résolution	Fréquence horizontale (kHz)	Fréquence verticale (Hz)
720 x 480	31,469 31,500	59,940 60,000
720 x 576	31,250	50,000
1280 x 720	37,500 44,960 45,000	50,000 59,940 60,000
1920 x 1080	33,720 33,750 28,125 27,000 33,750 56,250 67,430 67,500	59,940 60,000 50,000 24,000 30,000 50,000 59,940 60,000

Réglementation

Renseignements relatifs à la réglementation FCC

(Pour les États-Unis)

Cet équipement a été testé et jugé conforme aux limites relatives aux appareils numériques de catégorie B imposées par le paragraphe 15 de la réglementation de la FCC. Ces limites sont établies pour fournir une protection raisonnable contre les interférences nuisibles en installation résidentielle. Cet équipement génère, utilise et peut diffuser de l'énergie de radiofréquences et, s'il n'est pas installé et utilisé conformément aux instructions, peut causer des interférences nuisibles aux communications radio. Cependant, il n'existe aucune garantie qu'il n'y aura pas d'interférences dans une installation particulière. Si cet équipement cause des interférences nuisibles à la réception radio ou télévision (pour s'en assurer, il suffit d'éteindre et de rallumer l'appareil), l'utilisateur est invité à essayer de corriger les interférences par l'une ou plusieurs des mesures suivantes :

- Réorienter ou déplacer l'antenne de réception.
- Augmenter la distance entre l'équipement et le récepteur.
- Brancher l'équipement sur un circuit électrique distinct de celui qui alimente le récepteur.
- Consulter le distributeur ou un technicien radio/télé qualifié pour vous aider.

Cet appareil est conforme aux limites imposées par le paragraphe 15 de la réglementation FCC. Son utilisation est soumise aux deux conditions suivantes : (1) cet appareil ne doit pas provoquer de brouillage préjudiciable, et (2) cet appareil doit accepter toutes les interférences reçues, y compris celles pouvant causer un fonctionnement indésirable. Les modifications dans la fabrication de cet appareil qui ne sont pas expressément approuvées par l'autorité responsable de la conformité peuvent annuler l'autorisation accordée à l'utilisateur de faire fonctionner l'équipement.

Exigences de la FCC en matière d'interférences des fréquences radio (pour appareils UNII)

Les radars à haute puissance sont attribués comme utilisateurs principaux des bandes de fréquence 5,25 à 5,35 GHz et 5,65 à 5,85 GHz. Ces stations radars peuvent causer des interférences pour cet appareil ou l'endommager. Cet appareil ne peut être colocalisé avec tout autre émetteur.

Énoncé de la FCC sur l'exposition aux rayonnements RF

[Pour la fonction sans fil (WLAN, Bluetooth, etc.)]
Cet appareil est conforme aux limites d'exposition aux rayonnements de la FCC pour un environnement non contrôlé. Cet émetteur ne peut être colocalisé ni utilisé conjointement avec tout autre émetteur ou antenne.

Cet appareil doit être installé de façon à garder une distance minimale de 20 cm (7,8 po) entre la source de rayonnement et votre corps. Les utilisateurs doivent respecter les directives d'utilisation afin de satisfaire aux critères en matière d'exposition aux rayonnements RF.

Avis d'Industrie Canada

(Pour le Canada)

[Pour la fonction sans fil (WLAN, Bluetooth, etc.)]
Cet appareil est conforme à la norme CNR des règlements d'Industrie Canada. Son fonctionnement est soumis aux deux conditions suivantes :

1. Cet appareil ne doit pas provoquer d'interférences.
2. Cet appareil doit accepter toutes les interférences, y compris celles pouvant entraîner son dysfonctionnement.

Avis d'Industrie Canada sur l'exposition aux rayonnements

(Pour le Canada)

[Pour la fonction sans fil (WLAN, Bluetooth, etc.)]
Cet appareil est conforme aux limites d'exposition aux rayonnements d'Industrie Canada pour un environnement non contrôlé. Cet appareil doit être installé de façon à garder une distance minimale de 20 cm (7,8 po) entre la source de rayonnement et votre corps.

REMARQUE : LE FABRICANT N'EST PAS RESPONSABLE DES INTERFÉRENCES RADIOÉLECTRIQUES CAUSÉES PAR DES MODIFICATIONS NON AUTORISÉES APPORTÉES À CET APPAREIL. DE TELLES MODIFICATIONS POURRAIENT ANNULER L'AUTORISATION ACCORDÉE À L'UTILISATEUR DE FAIRE FONCTIONNER L'APPAREIL.

⚠ AVERTISSEMENTS

(Pour le Canada)

[Pour un produit doté de la fonction sans fil utilisant la bande de fréquences 5 GHz]

- L'appareil destiné à la bande de fréquences 5150 à 5250 MHz doit être utilisé à l'intérieur seulement afin de réduire tout risque d'interférences pouvant nuire au fonctionnement des systèmes satellites mobiles sur un canal commun;
- Le gain d'antenne maximum autorisé pour les appareils dans les bandes de fréquences 5250 à 5350 MHz et 5470 à 5725 MHz doit respecter les limites p.i.r.e.;
- Le gain d'antenne maximum autorisé pour les appareils dans les bandes de fréquences 5725 à 5825 MHz doit respecter les limites p.i.r.e. précisées pour l'utilisation point à point et non point à point, selon le cas;
- Afin de demeurer conforme à l'exigence de la p.i.r.e applicable au masque d'élévation, et énoncée à la section 6.2.2 (3), les pires angles d'inclinaison nécessaires doivent être clairement indiqués. (Les dispositifs fonctionnant dans la bande de 5250 à 5350 MHz et dont la p.i.r.e. maximale dépasse 200 mW).
- Les radars à haute puissance sont attribués comme utilisateurs principaux (utilisateurs prioritaires) des bandes de fréquences 5250 à 5350 MHz et 5650 à 5850 MHz, et ces radars peuvent causer des interférences ou des dommages aux appareils LE-LAN.

Remarque à l'intention des installateurs de réseaux câblés

(Pour les États-Unis et le Canada)

Cette remarque a pour but d'attirer l'attention des installateurs de réseaux câblés sur l'article 820-40 du Code national de l'électricité (NEC). Ce code fournit les lignes directrices concernant la mise à la terre appropriée de tels réseaux et, en particulier, il précise que le câble doit être relié à l'installation de mise à la terre du bâtiment aussi près que possible de son point d'entrée.







AVERTISSEMENTS!

Ne placez jamais un téléviseur dans un endroit instable. Le téléviseur pourrait tomber et causer des blessures importantes, voire la mort. De nombreuses blessures, en particulier chez les enfants, peuvent être évitées en prenant des précautions simples comme :

- Utiliser des armoires ou des socles recommandés par le fabricant du téléviseur.
- Utiliser uniquement des meubles qui peuvent supporter le téléviseur de façon sécuritaire.
- S'assurer que le téléviseur ne dépasse pas le bord du meuble qui le soutient.
- Ne pas placer le téléviseur sur un meuble élevé (une armoire ou une bibliothèque, par exemple) sans ancrer le meuble et le téléviseur à un support adéquat.
- Ne pas placer le téléviseur sur un tissu ou tout autre matériau inséré entre le téléviseur et le meuble qui le soutient.
- Éduquer les enfants relativement aux dangers que représente le fait de grimper sur un meuble pour atteindre les commandes du téléviseur.

Si votre téléviseur actuel doit être déplacé, ces mêmes précautions s'appliquent.

Symboles

	Se rapporte au courant alternatif (c.a.).
	Se rapporte au courant continu (c.c.).
	Se rapporte à un équipement de classe II.
	Se rapporte à la mise en veille.
	Se rapporte à la mise en marche (alimentation).
	Se rapporte à une tension dangereuse.

LA SÉCURITÉ DES ENFANTS:

L'IMPORTANCE D'UN EMPLACEMENT APPROPRIÉ POUR LE TÉLÉVISEUR



L'INDUSTRIE DE L'ÉLECTRONIQUE GRAND PUBLIC EST SOUCIEUSE DE VOTRE SÉCURITÉ

- Les fabricants, les détaillants et l'industrie de l'électronique grand public dans son ensemble sont déterminés à faire en sorte que le divertissement domestique soit sûr et plaisant.
- Alors que vous vous divertissez devant la télévision, n'oubliez pas que tous les téléviseurs, neufs comme anciens, doivent être : soit positionnés sur un socle approprié, soit installés selon les recommandations spécifiques du fabricant. Les téléviseurs placés de façon non appropriée sur des commodes, des bibliothèques, des étagères, des bureaux, des haut-parleurs, des armoires, des chariots, etc. peuvent tomber et entraîner des blessures..



RESTER À L'ÉCOUTE DE LA SÉCURITÉ

- Respectez **TOUJOURS** les recommandations du fabricant pour une installation sûre de votre téléviseur.
- Lisez et suivez **TOUJOURS** toutes les instructions données pour un bon usage de votre téléviseur.
- Ne permettez **JAMAIS** aux enfants de grimper ou de jouer sur le téléviseur ou le meuble sur lequel le téléviseur est placé.
- Ne placez **JAMAIS** le téléviseur sur un meuble pouvant facilement être utilisé comme marche-pied, telle qu'une commode par exemple.
- Installez **TOUJOURS** le téléviseur à un endroit où il ne peut pas être poussé, tiré ou renversé.
- Faites **TOUJOURS** passer les prises et câbles connectés au téléviseur à un endroit où ils ne pourront pas faire trébucher quelqu'un ou encore où ils ne pourront pas être tirés ou attrapés.



FIXATION DU TÉLÉVISEUR SUR LE MUR OU LE PLAFOND

- Contactez **TOUJOURS** votre revendeur pour une installation professionnelle au moindre doute quant à votre capacité à fixer le téléviseur de manière sûre.
- Utilisez **TOUJOURS** un support recommandé par le fabricant du téléviseur et dont la sécurité a été certifiée par un laboratoire indépendant (tel que UL, CSA, ETL).
- Suivez **TOUJOURS** toutes les instructions fournies par les fabricants du téléviseur et du support.
- Assurez-vous **TOUJOURS** que le mur ou le plafond sur lequel vous fixez le téléviseur est approprié. Certains supports ne sont pas conçus pour être fixés aux murs ou aux plafonds ayant une armature en acier ou construits avec des parpaings. En cas de doute, contactez un installateur professionnel.
- Les téléviseurs peuvent être lourds. Deux personnes minimum sont nécessaires pour la fixation au mur ou au plafond.



DÉPLACER UN ANCIEN TÉLÉVISEUR DANS VOTRE MAISON

- Nombreuses sont les personnes déplaçant leur ancien téléviseur CRT dans une autre pièce de la maison après l'achat d'un téléviseur à écran plat. Une attention particulière doit être portée au nouvel emplacement d'un ancien téléviseur CRT.
- Placez **TOUJOURS** votre ancien téléviseur CRT sur un meuble solide et adapté à la taille et au poids du téléviseur.
- Ne placez **JAMAIS** votre ancien téléviseur CRT sur une commode dont les enfants sont susceptibles d'utiliser les tiroirs pour grimper.
- Assurez-vous **TOUJOURS** que votre ancien téléviseur CRT ne dépasse pas le bord de votre meuble.

CE.org/safety





Centre d'information à la clientèle LG

Pour toute question ou commentaire,
accédez à www.lg.com ou appelez :

1-888-542-2623	CANADA
1-800-243-0000	États-Unis, résidentiel
1-888-865-3026	États-Unis, commercial

Enregistrez votre produit en ligne!

www.lg.com

Les numéros de modèle et de série sont situés au dos et sur le côté du téléviseur. Inscrivez-les ci-dessous au cas où vous auriez besoin de service.

MODÈLE _____

NUMÉRO DE SÉRIE _____

Attestation de conformité

Nom de commerce	LG
Modèle	22LJ4540 / 24LJ4540 / 28LJ4540 / 24LF454B
Partie responsable	LG Electronics Inc.
Adresse	1000 Sylvan Ave. Englewood Cliffs NJ 07632 U.S.A
Téléphone	201 266-2534



Ce produit est conforme aux normes ENERGY STAR® lorsque le « réglage d'usine par défaut (résidentiel) » est sélectionné. Modifier les réglages d'usine par défaut ou activer d'autres fonctionnalités augmente la consommation d'énergie qui pourrait alors dépasser les limites de la qualification ENERGY STAR®. Consultez le site ENERGYSTAR.gov pour en savoir plus au sujet du programme ENERGY STAR^{MD}.