



**LG**

Life's Good

## MANUAL DEL USUARIO

# TELEVISOR LCD CON LED / TELEVISOR LCD / TELEVISOR PLASMA

Lea atentamente este manual antes de poner en marcha el equipo y consérvelo para futuras consultas.

### MODELOS DE TELEVISOR LCD CON LED

42LV3700	42LV5500	32LW5700	47LW6500
47LV3700	47LV5500	42LW5700	55LW6500
55LV3700	55LV5500	47LW5700	65LW6500
42LV5400	42LW5600	55LW5700	47LW7700
47LV5400	47LW5600	72LZ9700	55LW7700
55LV5400	55LW5600		47LW9500
			55LW9500
			60LW9500

P/NO : SAC34134220 (1102-REV01)

### MODELOS DE TELEVISOR LCD

42LK530  
47LK530  
55LK530  
42LK550  
47LK550

### MODELOS DE TELEVISOR PLASMA

50PZ750  
60PZ750  
50PZ950  
60PZ950  
50PZ950U  
60PZ950U

[www.lg.com](http://www.lg.com)

# LICENCIAS

Las licencias admitidas pueden variar según el modelo. Para obtener más información sobre las licencias, visite [www.lg.com](http://www.lg.com).



Fabricado con la licencia de Dolby Laboratories. "Dolby" y el símbolo de las dos D son marcas comerciales de Dolby Laboratories.



HDMI, el logotipo HDMI y High-Definition Multimedia Interface son marcas comerciales o marcas registradas de HDMI Licensing LLC.



ACERCA DEL VIDEO DIVX: DivX® es un formato de video digital creado por DivX, Inc. Este es un dispositivo oficial con certificación DivX Certified® que reproduce videos DivX. Visite [www.divx.com](http://www.divx.com) si desea obtener más información y herramientas de software para convertir los archivos en videos DivX.

ACERCA DE LA FUNCIÓN DE VIDEO A PEDIDO DIVX: Este dispositivo con certificación DivX Certified® debe registrarse para reproducir películas de video a pedido DivX que se hayan adquirido. Para obtener su código de registro, busque la sección DivX VOD en el menú de configuración del dispositivo. Vaya a [vod.divx.com](http://vod.divx.com) para obtener más información sobre cómo realizar el registro.

"DivX Certified® para reproducir videos DivX® y DivX Plus™ HD (H.264/MKV) hasta HD 1080 progresivo, incluido el contenido premium".

"DivX®, DivX Certified® y los logotipos asociados son marcas comerciales registradas de DivX, Inc. y se usan bajo licencia".

"Cubierto por una o más de las siguientes patentes de los Estados Unidos: 7,295,673; 7,460,668; 7,515,710; 7,519,274"



## NOTA

- : Televisor Plasma
 : Televisor LCD con LED, Televisor LCD
- Es posible que la imagen que se muestra no sea exactamente igual a su televisor.
- La visualización en pantalla (OSD, On Screen Display) de su televisor puede ser ligeramente diferente de la que se muestra en este manual.

# INSTRUCCIONES DE SEGURIDAD IMPORTANTES

Siga siempre estas instrucciones para evitar situaciones peligrosas y garantizar el rendimiento máximo del producto.



**ADVERTENCIA / PRECAUCION**

**RIESGO DE CHOQUE ELECTRICO**

**NO ABRIR**



PARA REDUCIR EL RIESGO DE DESCARGAS ELÉCTRICAS, NO quite la cubierta (o la parte posterior). EL USUARIO NO PUEDE CAMBIAR NI REPARAR LOS COMPONENTES INTERNOS. CONSULTE ÚNICAMENTE AL PERSONAL DE SERVICIO CALIFICADO.

 El símbolo de relámpago con una punta de flecha, dentro de un triángulo equilátero, tiene como fin alertar al usuario sobre la presencia en el producto de "voltaje peligroso" sin aislar que puede tener la potencia suficiente para presentar riesgo de descargas eléctricas a los usuarios.

 El signo de admiración dentro de un triángulo equilátero tiene como fin alertar al usuario sobre la presencia de instrucciones importantes de funcionamiento y de mantenimiento (servicio) en el folleto que acompaña al equipo.

**ADVERTENCIA/PRECAUCIÓN**

- PARA REDUCIR EL RIESGO DE INCENDIOS O DESCARGAS ELÉCTRICAS, NO EXPONGA EL PRODUCTO A LA LLUVIA O LA HUMEDAD.

Lea estas instrucciones.

Conserve estas instrucciones.

Preste atención a todas las advertencias.

Siga todas las instrucciones.

- No use el aparato cerca del agua.



- Limpie únicamente con un paño seco.



- No tape ni bloquee las aberturas de ventilación. Realice la instalación siguiendo las instrucciones del fabricante.



- No instale el producto cerca de fuentes de calor como radiadores, rejillas de calefacción central, estufas u otro tipo de aparatos que emitan calor (incluidos los amplificadores).



- No anule el propósito de seguridad del enchufe polarizado o del enchufe a tierra. Un enchufe polarizado tiene dos clavijas, una más ancha que la otra. Un enchufe a tierra tiene dos clavijas y un tercer terminal de puesta a tierra. La clavija ancha o el terminal de puesta a tierra se proveen para proteger al usuario. Si el enchufe del equipo no entra en la toma, consulte a un electricista para cambiar el tomacorriente (puede variar según el país).



- Asegúrese de que el cable de alimentación esté protegido para evitar que lo pisen o aplasten, especialmente en los enchufes, los tomacorrientes o el punto de salida desde el aparato.



- Use únicamente los accesorios recomendados por el fabricante.



- Use el producto únicamente en mesas portátiles, pies, trípodes, soportes o mesas indicados por el fabricante o provistos con el aparato. Al emplear una mesa portátil, tenga cuidado al moverla con el aparato encima, para evitar daños por caídas.



- Desenchufe el aparato durante tormentas eléctricas o si no planea usarlo durante un periodo prolongado.

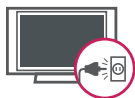

- Consulte todas las cuestiones de servicio de mantenimiento al personal de servicio calificado. El servicio es necesario cuando el aparato sufre algún tipo de daño, por ejemplo, cuando un cable de suministro eléctrico o un conector está dañado, se derrama líquido o se cae un objeto dentro del aparato, el aparato se expone a la lluvia o a la humedad, no funciona en forma normal o sufre una caída.



- Nunca toque el aparato o la antena durante una tormenta eléctrica o con truenos.
- Al montar el televisor en la pared, asegúrese de que los cables de alimentación y de señal no queden colgando en la parte posterior.

- No permita que se golpee el producto o que algún objeto se caiga dentro de él, ni que se golpee la pantalla.
- **PRECAUCIÓN** con respecto al cable de alimentación (puede variar según el país): Se recomienda colocar los aparatos en un circuito específico, es decir, un tomacorriente único que alimente solamente al aparato y que no tenga otros tomacorrientes ni circuitos derivados. Consulte la página de especificaciones en el manual del usuario. No conecte demasiados aparatos a la misma toma de corriente de CA, dado que podría provocar incendios o descargas eléctricas. No sobrecargue los tomacorrientes de la pared. Asegúrese de que los tomacorrientes de la pared no estén sobrecargados, sueltos ni dañados, y que los alargues, los cables de alimentación y el aislamiento de los cables no estén desgastados, ya que estas condiciones son peligrosas. Cualquiera de estos casos podría provocar incendios o descargas eléctricas. Examine regularmente el cable del aparato; si le parece que está dañado o deteriorado, desenchúfelo y no use más ese cable. Llame al personal de servicio técnico autorizado para que lo reemplace por uno exactamente igual. Proteja el cable de alimentación de daños físicos o mecánicos, es decir, que no se tuerza, doble, deforme, que no quede atrapado al cerrar una puerta y que no lo pisen. Preste especial atención a los enchufes, a los tomacorrientes de la pared y al punto de salida del cable en el aparato. No mueva el televisor con el cable de alimentación enchufado. No use un cable de alimentación que esté suelto o dañado. Al desenchufar el cable, asegúrese de hacerlo desde el enchufe. No tire del cable para desenchufar el televisor.



- **Advertencia:** para disminuir los riesgos de incendio o descargas eléctricas, no exponga el producto a la lluvia, la humedad u otro tipo de líquidos. No toque el televisor con las manos mojadas. No instale el producto cerca de objetos inflamables como combustible o velas, ni lo exponga al aire acondicionado directo.





- No exponga el producto a ningún tipo de goteo o salpicadura, y no coloque sobre o por encima del televisor (por ejemplo, en estantes que pudieran encontrarse arriba de la unidad) ningún tipo de objeto que contenga líquido, como floreros, tazas, etc.



### • Puesta a tierra

Asegúrese de que el cable de puesta a tierra esté conectado para evitar descargas eléctricas (es decir, un televisor con un enchufe de CA de tres clavijas debe conectarse a un tomacorriente de CA con puesta a tierra de tres clavijas). Si no puede colocarse ninguna puesta a tierra, solicite a un electricista calificado que instale un disyuntor. No intente improvisar una puesta a tierra con conexiones a cables de teléfono, pararrayos o caños de gas.

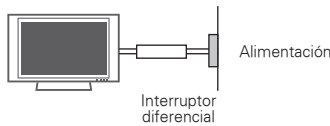

### • DESCONECTE EL DISPOSITIVO DE LA ALIMENTACIÓN PRINCIPAL

El acceso al tomacorriente debe permanecer siempre disponible en caso de que deba desconectarse el dispositivo.

- Mientras la unidad está conectada al tomacorriente de CA de la pared, no se desconecta de la fuente de alimentación de CA, aunque el aparato esté apagado.
- No intente modificar este producto de ninguna manera sin autorización previa por escrito de LG Electronics. Cualquier tipo de modificación sin autorización previa podría anular la autoridad del usuario para usar el producto.
- **ANTENAS - Puesta a tierra con una antena exterior** (puede variar según el país): Si instala una antena exterior, tome las siguientes precauciones. No debe instalar el sistema de antena exterior cerca de las líneas aéreas de transmisión de energía, de ningún circuito o luz eléctrica, ni en ningún lugar donde pudiera entrar en contacto con este tipo de cables eléctricos o circuitos, dado que podría provocar daños graves o incluso la muerte. Asegúrese de que el sistema de antena tenga una puesta a tierra como protección contra sobretensiones y acumulaciones de cargas estáticas. La Sección 810 del Código nacional de electricidad (NEC) de los Estados Unidos

establece la forma de instalar correctamente una puesta a tierra para el mástil, la estructura de soporte y el cable de bajada a una unidad de descarga de la antena, el tamaño de los conductores de puesta a tierra, la ubicación de la unidad de descarga de la antena, y la conexión y los requisitos de los electrodos de puesta a tierra.

### Puesta a tierra de la antena según el Código nacional de electricidad, ANSI/NFPA 70

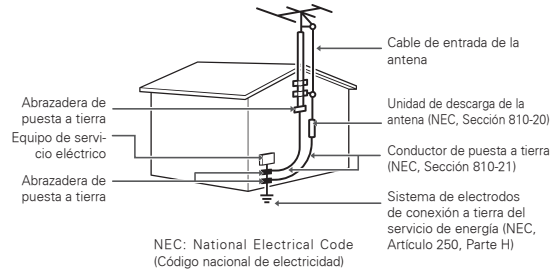

### • Limpieza

Al efectuar la limpieza, desenchufe el cable de alimentación y limpie suavemente con un paño suave para no rayar la superficie. No rocíe agua ni otros líquidos directamente sobre el televisor, dado que podría provocar una descarga eléctrica. No limpie con productos químicos como alcohol, diluyentes o bencina.

### • Traslados

Asegúrese de que el aparato esté apagado, desenchufado y que no quede ningún cable conectado. Es posible que se necesiten dos personas para trasladar los televisores de gran tamaño. No ejerza presión ni empuje el panel frontal del televisor.

### • Ventilación

Instale el televisor en un lugar bien ventilado. No lo coloque en un lugar cerrado como, por ejemplo, un estante para libros. No cubra el producto con telas ni ningún otro material mientras esté enchufado. No lo instale en lugares con demasiado polvo.

- Si percibe olor a humo u otro tipo de olor proveniente del televisor, desconecte el cable de alimentación y comuníquese con un centro de servicio técnico autorizado.
- No ejerza demasiada presión sobre el panel con la mano ni con objetos punzantes, como un clavo, una lapicera o un lápiz, ni raye la superficie.
- Mantenga el aparato alejado de la luz solar directa.

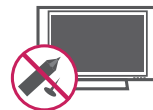

- **Aparición de puntos**

El panel de plasma o LCD es un producto de alta tecnología con una resolución de entre dos y seis millones de píxeles. En raras ocasiones, es posible que note la presencia de pequeños puntos en la pantalla mientras mira televisión. Estos puntos son píxeles desactivados y no afectan el rendimiento ni la fiabilidad del televisor.

- **Reproducción de ruidos**

“Crujidos”: es posible que se produzcan crujidos cuando esté mirando televisión o al apagar el televisor; se trata de un ruido generado por la contracción térmica del plástico debido a la temperatura y la humedad. Este ruido es común en productos que requieren deformación térmica.

Zumbidos en el circuito eléctrico o el panel: se trata de un ruido de bajo nivel, generado por un circuito de conmutación de alta velocidad, que suministra una gran cantidad de corriente para que un producto pueda funcionar. Varía según cada producto. Este ruido no afecta el rendimiento ni la fiabilidad del producto.

- Tenga cuidado de no tocar las aberturas de ventilación. Al mirar televisión durante largos periodos, las aberturas de ventilación pueden calentarse. Esto no afecta el rendimiento ni causa defectos en el producto.

- **Ver imágenes en 3D (en televisores 3D)**

- Si mira imágenes en 3D a una distancia demasiado corta durante un período prolongado, es posible que dañe su vista.
- Mirar televisión o jugar videojuegos que incluyen imágenes en 3D con los anteojos 3D durante un período prolongado puede causar somnolencia, dolores de cabeza o fatiga corporal y/o visual. Si sufre de dolor de cabeza o se siente fatigado o somnoliento de alguna forma, deje de mirar televisión y descanse.
- Las mujeres embarazadas, las personas de edad avanzada, las personas con problemas cardíacos o con somnolencia frecuente no deben mirar TV en 3D.
- Algunas imágenes en 3D del video pueden confundirse con la realidad y generar reacciones en los espectadores. Por lo tanto, se recomienda no mirar TV en 3D cerca de objetos frágiles o de cualquier objeto que pueda volcarse con facilidad.
- Evite que los niños menores de 5 años miren TV en 3D. Puede afectar el desarrollo de la visión.

- Advertencia sobre convulsiones por fotosensibilidad: algunos espectadores pueden experimentar convulsiones o epilepsia al estar expuestos a determinados factores, entre los que se incluyen luces intermitentes, imágenes de TV o juegos de video. Si usted o algún miembro de su familia tiene antecedentes de epilepsia o convulsiones, consulte con su médico antes de ver TV en 3D.

También es posible que se produzcan determinados síntomas en situaciones no especificadas sin antecedentes previos. Si experimenta alguno de los síntomas que se mencionan a continuación, deje de mirar imágenes en 3D de inmediato y consulte a un médico: mareos, aturdimiento, transición visual o visión alterada, inestabilidad visual o facial, como espasmos musculares u oculares, acciones inconscientes, convulsiones, pérdida de conocimiento, confusión o desorientación, pérdida del sentido de la dirección, calambres o náuseas. Los padres deben controlar estos síntomas en sus hijos, incluidos los adolescentes, ya que pueden ser más sensibles a los efectos de mirar TV en 3D.

Los riesgos de las convulsiones por fotosensibilidad pueden reducirse con las siguientes medidas.

- Tome descansos frecuentes mientras mira TV en 3D.
- Las personas que padecen una diferencia de visión en los ojos deben implementar las medidas de corrección de la visión necesarias antes de mirar TV.
- Mire TV en una posición en la que los ojos queden al mismo nivel que la pantalla 3D y evite sentarse demasiado cerca del televisor.
- No mire imágenes en 3D si está cansado o enfermo, y evite mirar imágenes en 3D durante periodos prolongados.
- Solo use anteojos 3D para ver imágenes 3D en un televisor en 3D.
- Algunos espectadores pueden sentirse desorientados luego de mirar TV en 3D. Por lo tanto, después de mirar TV en 3D, tómese un momento para recobrar el conocimiento de la situación antes de moverse.



Si siente que el televisor está frío al tocarlo, es posible que ocurra un pequeño “parpadeo” cuando lo prenda. Se trata de algo normal y no significa que el televisor esté dañado. También es posible que aparezcan pequeños puntos en la pantalla, de color rojo, verde o azul. Sin embargo, no afectan el rendimiento del televisor. No toque la pantalla LCD ni coloque los dedos sobre ella durante mucho tiempo. Esto podría producir algunos efectos de distorsión temporales en la pantalla.

### DESECHO

(la lámpara de mercurio solo se utiliza en televisores LCD)

Este producto tiene una lámpara fluorescente que contiene una pequeña cantidad de mercurio. No deseche este producto junto con los desechos domésticos comunes. Debe desecharse conforme las disposiciones de la autoridad local.

### Para Estados Unidos

#### NOTA PARA EL INSTALADOR DE CATV

Se recomienda al instalador de televisión por cable (CATV) que consulte el Artículo 820-40 del Código nacional de electricidad de los Estados Unidos. El código establece las disposiciones para instalar correctamente una puesta a tierra y, en especial, indica que el cable de puesta a tierra debe conectarse al sistema de puesta a tierra del edificio lo más cerca posible del punto de entrada del cable.

# CONTENIDO

## 2 LICENCIAS

## 3 INSTRUCCIONES DE SEGURIDAD IMPORTANTES

## 8 CONTENIDO

## 10 MONTAJE Y PREPARACIÓN

- 10 Desempacar
- 13 Complementos opcionales
- 14 Componentes y botones
- 23 Levantar y trasladar el televisor
- 23 Configurar el televisor
  - 23 - Colocar el pie
  - 30 - Montar sobre una mesa
  - 32 - Montar en la pared
  - 33 - Sujetar los cables

## 34 CONTROL REMOTO

- 38 Funciones del control remoto Magic Motion
  - 39 - Registrar el control remoto Magic Motion
  - 39 - Cómo usar el control remoto Magic Motion
  - 39 - Precauciones que debe seguir al usar el control remoto Magic Motion

## 40 MIRAR TV

- 40 Conectar a una antena o un cable
  - 40 - Conectar una antena o un cable básico
  - 40 - Conectar una caja de cable
- 41 Encender el televisor por primera vez
- 42 Mirar TV
- 43 Acceder al menú de Casa
- 44 Administrar canales

- 44 - Configurar canales
- 45 - Usar los canales favoritos
- 46 - Comprobar la información del programa actual
- 47 Usar opciones adicionales
  - 47 - Ajustar la relación de aspecto
  - 48 - Cambiar los modos AV
  - 48 - Usar la lista de entradas
  - 49 Usar el menú rápido

## 50 ENTRETENIMIENTO

- 50 Conexión de red
  - 50 - Conectarse a una red alámbrica
  - 51 - Conectarse a una red inalámbrica
  - 52 - Si ya existe un código de seguridad configurado
  - 55 - Estado de red
- 56 Función de la cuenta Premium
  - 56 - Aviso
- 58 LG Apps función
  - 58 - Registro de LG Apps
  - 59 - Checar de entrada con la cuenta de LG Apps
    - 60 - Usar LG Apps
    - 61 - Usar Mis Apls.
- 62 Función Smart Share
  - 62 - Conectar dispositivos de almacenamiento USB
  - 63 - Conectar DMP DLNA (Reproductor multimedia digital de Digital Living Network Alliance)
  - 66 - Conectar DMR DLNA (Representación de archivos multimedia digitales de Digital Living Network Alliance)
    - 67 - Buscar archivos
    - 68 - Ver videos
    - 71 - Código de registro de DivX
    - 72 - Ver fotos
    - 74 - Escuchar música

## 76 IMÁGENES 3D (PARA TV EN 3D)

---

- 76 Tecnología 3D
- 76 - Al ver imágenes en 3D
- 77 - Al usar anteojos 3D
- 77 - Rango de visión de las imágenes 3D
- 78 Ver imágenes en 3D
- 78 - Configurar imágenes 3D

## 80 PERSONALIZAR CONFIGURACIÓN DE TV

---

- 80 El menú CONFIGURACIÓN
- 81 Personalizar la configuración
- 81 - Configuración de CANAL
- 82 - Configuración de IMAGEN
- 87 - Configuración de AUDIO
- 89 - Configuración de HORA
- 90 - Configuración de BLOQUEAR
- 92 - Configuración de OPCIÓN
- 95 - Configuración de RED
- 96 - Configuración de SOPORTE

## 97 ESTABLECER CONEXIONES

---

- 98 Descripción general de la conexión
- 99 Conectarse a un receptor de HD, reproductor de DVD o VCR
- 99 - Conexión HDMI
- 100 - Conexión DVI a HDMI
- 101 - Conexión por componente
- 102 - Conexión compuesta
- 104 Conectarse a un PC
- 104 - Conexión HDMI
- 105 - Conexión DVI a HDMI
- 106 - Conexión RGB
- 107 Conectarse a un sistema de audio
- 107 - Conexión de audio óptica digital
- 109 Conectarse a un dispositivo USB

- 109 Conectarse a auriculares  (LCD)
- 110 Conectar la caja multimedia inalámbrica
- 111 Conexión SIMPLINK
- 111 - Activar y usar los menús de SIMPLINK

## 112 MANTENIMIENTO

---

- 112 Actualizar el firmware del televisor
- 113 Limpiar el televisor
- 113 - Pantalla y marco
- 113 - Gabinete y pie
- 113 - Cable de alimentación
- 113 Formas de evitar el efecto de “degradación de la imagen por sobreexposición” o “quemadura de pantalla” en el televisor

## 114 RESOLUCIÓN DE PROBLEMAS

---

## 116 ESPECIFICACIONES

---

## 124 CÓDIGOS IR

---

## 126 CONFIGURACIÓN DE DISPOSITIVOS DE CONTROL EXTERNOS

---

# MONTAJE Y PREPARACIÓN

## Desempacar

Verifique que la caja del producto contenga los siguientes elementos. Si falta algún accesorio, comuníquese con el distribuidor local mediante el cual adquirió el producto. Las ilustraciones de este manual pueden diferir del producto que usted adquirió.

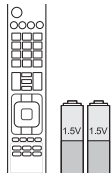

Control remoto  
Baterías (AAA)



Manual del usuario



CD del manual



Paño de lustrado<sup>1</sup>  
(según el modelo)



Paños de limpieza (Mitt)<sup>2</sup>  
(según el modelo)



CD de Nero MediaHome 4  
Essentials

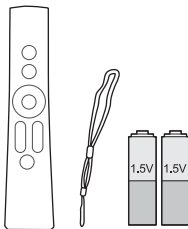

Control remoto Magic Motion<sup>3</sup>,  
Cinta,  
Baterías (AA)  
(Excepto series LV3700, LV5400,  
LW5700, LK530 y LK550)

- 1 Limpie suavemente las manchas del gabinete con el paño de lustrado.
- 2 Limpie las manchas exteriores únicamente con los paños de limpieza.

Al quitar manchas, no las limpie con demasiada fuerza. La presión excesiva puede causar rayas o decoloración.

Para limpiar el marco frontal, limpie lentamente en una dirección luego de rociar agua 1 o 2 veces sobre los paños de limpieza. Elimine el exceso de humedad luego de limpiar. La humedad excesiva puede provocar manchas de agua sobre el marco.

- 3 Se vende por separado para las series LV3700, LV5400, LW5700, LK530 y LK550.

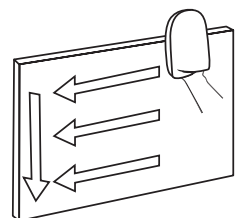

## Serie PZ750, PZ950, PZ950U

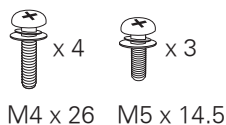

M4 x 26 M5 x 14.5

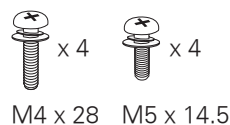
Tornillo de montaje  
(50PZ750/950/950U)

M4 x 28 M5 x 14.5

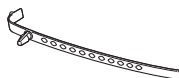
Tornillo de montaje  
(60PZ750/950/950U)

Sujetacables

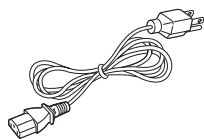
Soporte del cable de  
alimentación

Cable de alimentación

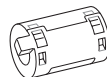
Adaptador de LAN  
inalámbrica para banda  
ancha/DLNA  
(AN-WF100)  
(Series PZ950, PZ950U)

Núcleo de ferrita

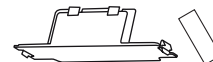
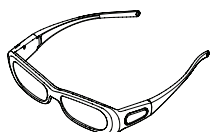
Cubierta de protección  
CintaAnteojos 3D (AG-S250)  
(Series PZ950U)

## Series LV3700, LV5400, LV5500, LW5600, LW5700, LW6500, LW7700, LW9500, LZ9700



M4 x 12

Tornillo de montaje  
(Series LV3700, LV5400,  
LV5500, LW5600, LW5700  
y LW7700, 47/55LW6500)

M4 x 16

Tornillo de montaje  
(Series LW9500,  
65LW6500)

M5 x 35 M4 x 26

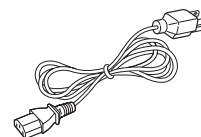
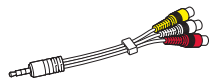
Tornillo de montaje  
(Serie LZ9700)Cable de alimentación  
(Serie LZ9700)

Cable componente genérico

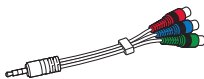
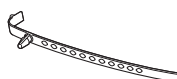
Cable componente  
genérico

Sujetacables

Tornillo de fijación  
(32LW5700)Anteojos 3D  
(AG-P110, AG-F110)  
(Series LW5600, LW5700,  
LW6500)Adaptador de LAN  
inalámbrica para banda  
ancha/DLNA  
(AN-WF100)  
(Excepto series LW9500)

Series LK530 y LK550



M4 x 20

Tornillo de montaje



Cubierta de protección

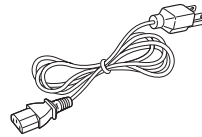

Cable de alimentación



Tornillo de fijación  
(42LK530, 42LK550)

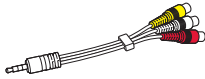

Cable componente genérico

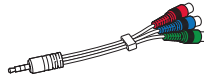

Cable componente genérico

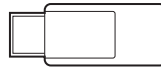

Adaptador de LAN inalámbrica para banda ancha/DLNA (AN-WF100)



**PRECAUCIÓN**

- Para garantizar la seguridad y la vida útil del producto, use solo elementos originales.
- La garantía no cubre los daños o las lesiones que pueden producirse al usar elementos no originales.



**NOTA**

- Los artículos suministrados con el producto adquirido pueden variar según el modelo.
- Es posible que cambien las especificaciones del producto o el contenido del manual sin previo aviso debido a las actualizaciones de las funciones del producto.
-  **Cómo usar el núcleo de ferrita**
  - Use el núcleo de ferrita para reducir la interferencia electromagnética en el cable LAN.
  - Enrolle una vez el cable LAN en el núcleo de ferrita. Coloque el núcleo de ferrita cerca del televisor.

[al televisor]

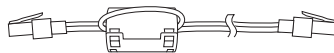

[a un dispositivo externo]

-  Para que la conexión sea óptima, los cables HDMI y los dispositivos USB deben tener biseles que no superen los 10 mm (0,39 pulgadas) de espesor y 18 mm (0,7 pulgadas) de ancho.

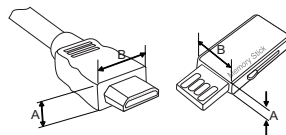

\*A  10 mm (0,39 pulgadas)

\*B  18 mm (0,7 pulgadas)



## Complementos opcionales

Los complementos opcionales se pueden cambiar o modificar para mejorar la calidad, sin necesidad de aviso previo.

Comuníquese con su distribuidor para adquirir estos artículos.

Este dispositivo solo es compatible con televisores LCD con LED, televisores LCD y televisores Plasma de LG.

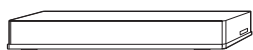

Caja multimedia inalámbrica<sup>1</sup>  
(AN-WL100W)

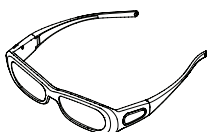

Anteojos 3D<sup>2</sup>  
(AG-S230, AG-S250, AG-S270)



Adaptador de LAN inalámbrica para  
banda ancha/DLNA<sup>3</sup>  
(AN-WF100)



Control remoto Magic Motion  
(AN-MR200)

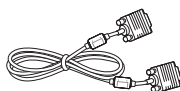

Cable de señal D-sub de 15 clavijas<sup>4</sup>



Anteojos 3D<sup>5</sup>  
(AG-P110, AG-F110)

- 1 Compatible con las series LV3700, LV5400, LV5500, LW5600, LW5700, LW6500, LW7700, LW9500, PZ750, PZ950 y PZ950U
- 2 Compatible con las series LW7700, LW9500, LZ9700, PZ750, PZ950 y PZ950U
- 3 No es necesario para la serie LW9500
- 4 Al usar la conexión de PC VGA (cable de señal D-sub de 15 clavijas), emplee el cable apantallado de interfaz de la señal con núcleo de ferrita para garantizar que el producto cumpla con las normas.
- 5 Compatible con las series LW5600, LW5700, LW6500

## Componentes y botones

Serie PZ750, PZ950, PZ950U

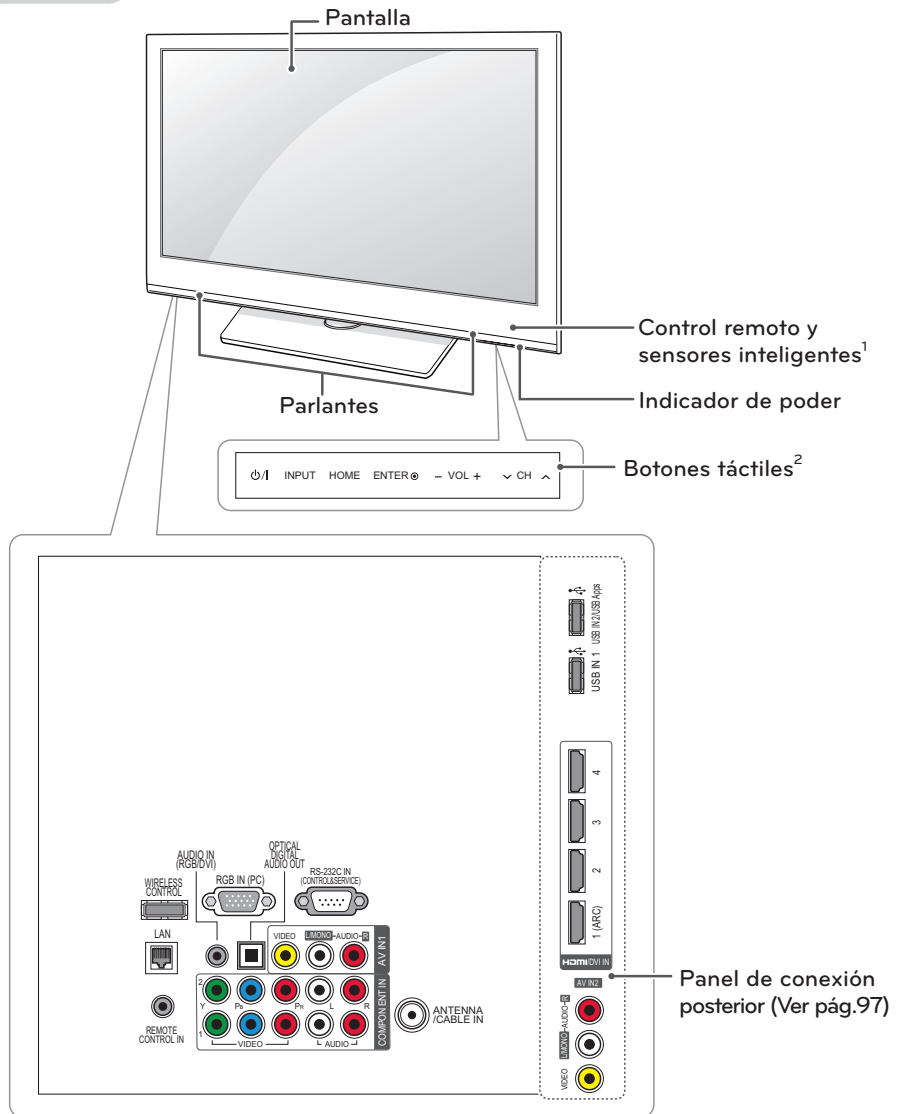

Botón táctil <sup>2</sup>	Descripción
⏻ / I	Enciende o apaga el aparato.
INPUT	Cambia la fuente de entrada.
HOME	Permite acceder al menú de Casa o guardar las entradas y salir de los menús.
ENTER ●	Selecciona la opción de menú resaltada o confirma una entrada.
- VOL +	Ajusta el nivel del volumen.
∨ CH ^	Permite desplazarse por los canales guardados.

1 Sensor inteligente: ajusta la calidad y el brillo de la imagen en función del entorno.

2 Todos los botones son sensibles al tacto y para operarlos solo hace falta tocarlos con el dedo.

Series LV5400, LV5500 y LW6500

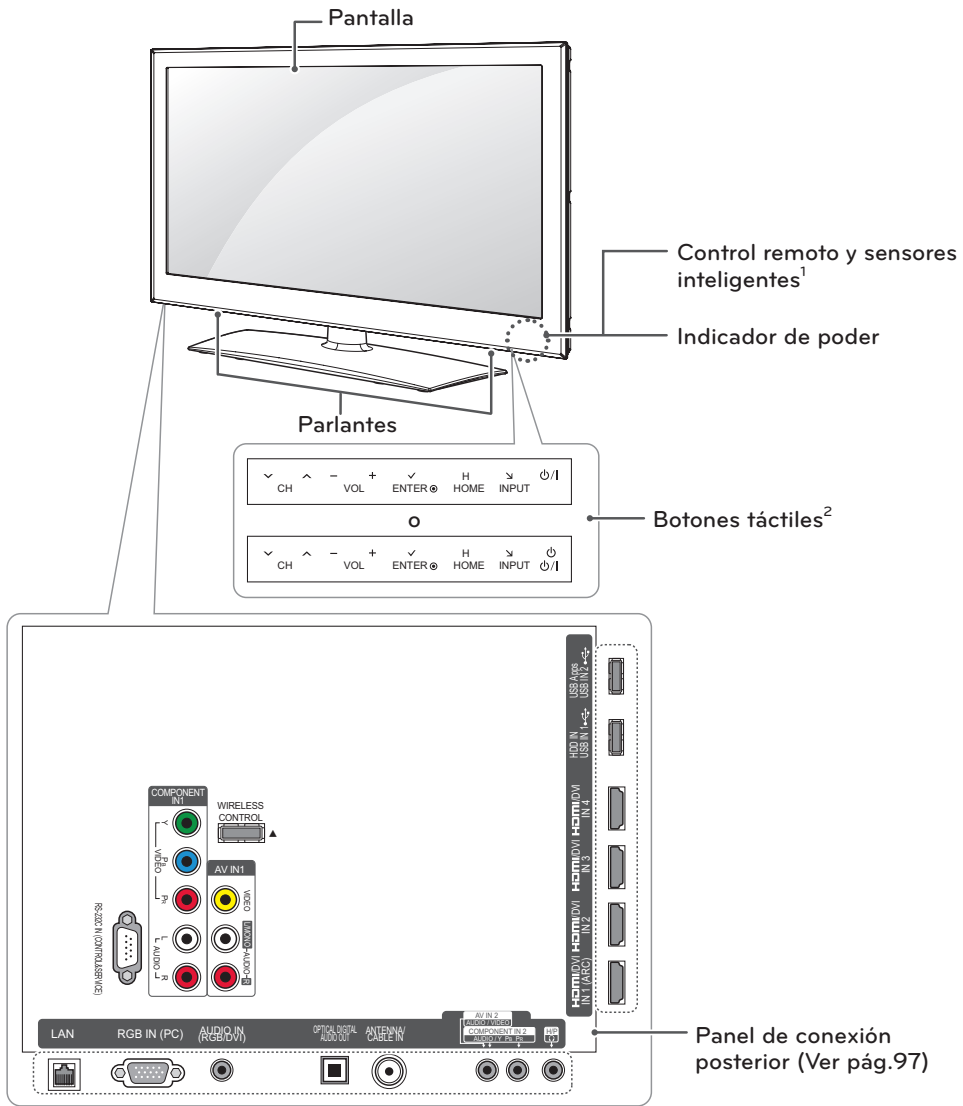

ESPAÑOL

Botón táctil <sup>2</sup>	Descripción
⏻/⏻	Enciende o apaga el aparato.
INPUT	Cambia la fuente de entrada.
HOME	Permite acceder al menú de Casa o guardar las entradas y salir de los menús.
ENTER ●	Selecciona la opción de menú resaltada o confirma una entrada.
- VOL +	Ajusta el nivel del volumen.
∨ CH ∧	Permite desplazarse por los canales guardados.

- 1 Sensor inteligente: ajusta la calidad y el brillo de la imagen en función del entorno.
- 2 Todos los botones son sensibles al tacto y para operarlos solo hace falta tocarlos con el dedo.

**NOTA**

- Puede activar o desactivar la luz del indicador de poder al seleccionar **OPCIÓN** en el menú de Casa y CONFIGURAR (CONFIGURAR).

Series LW5700 y LW7700

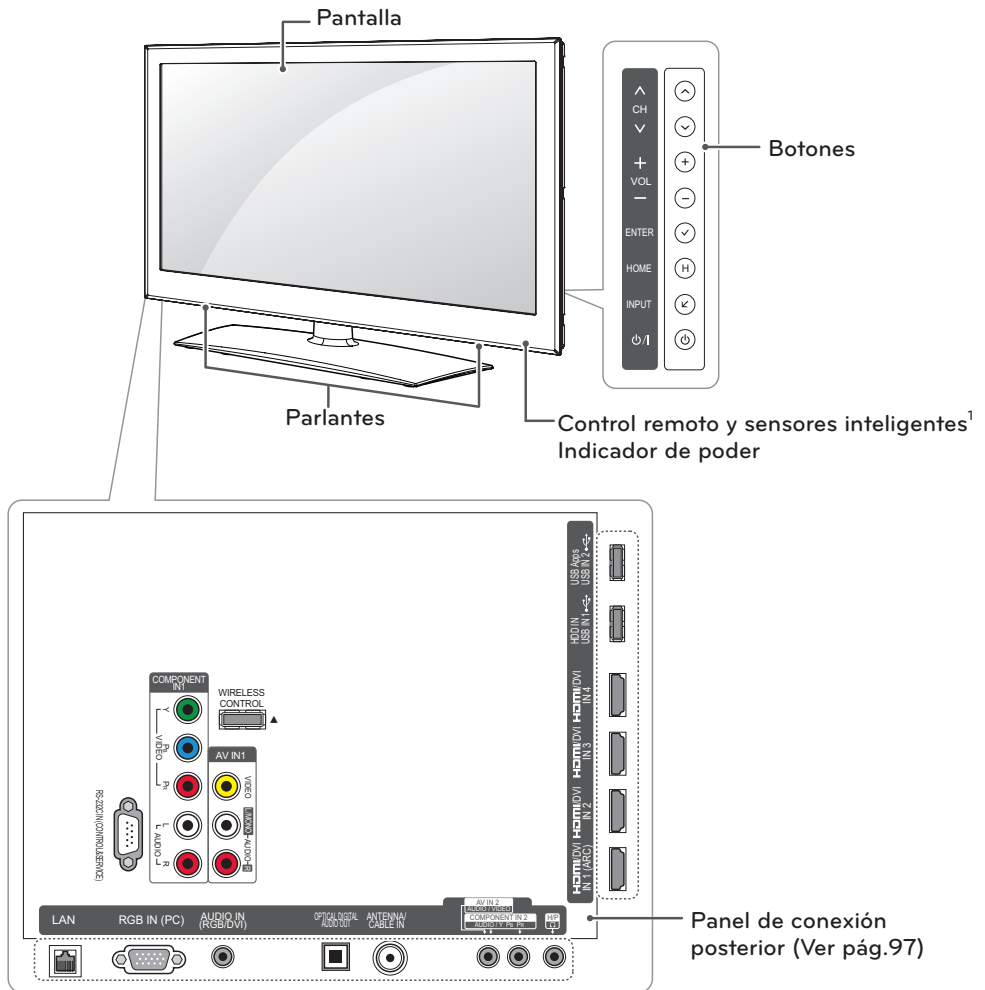

ESPAÑOL

Botón	Descripción
⏻ / I	Enciende o apaga el aparato.
INPUT	Cambia la fuente de entrada.
HOME	Permite acceder al menú de Casa o guardar las entradas y salir de los menús.
ENTER ●	Selecciona la opción de menú resaltada o confirma una entrada.
- VOL +	Ajusta el nivel del volumen.
∨ CH ^	Permite desplazarse por los canales guardados.

1 Sensor inteligente: ajusta la calidad y el brillo de la imagen en función del entorno.



**NOTA**

- Puede activar o desactivar la luz del indicador de poder al seleccionar **OPCIÓN** en el menú de Casa y CONFIGURAR (CONFIGURACIÓN).

## Series LW5600

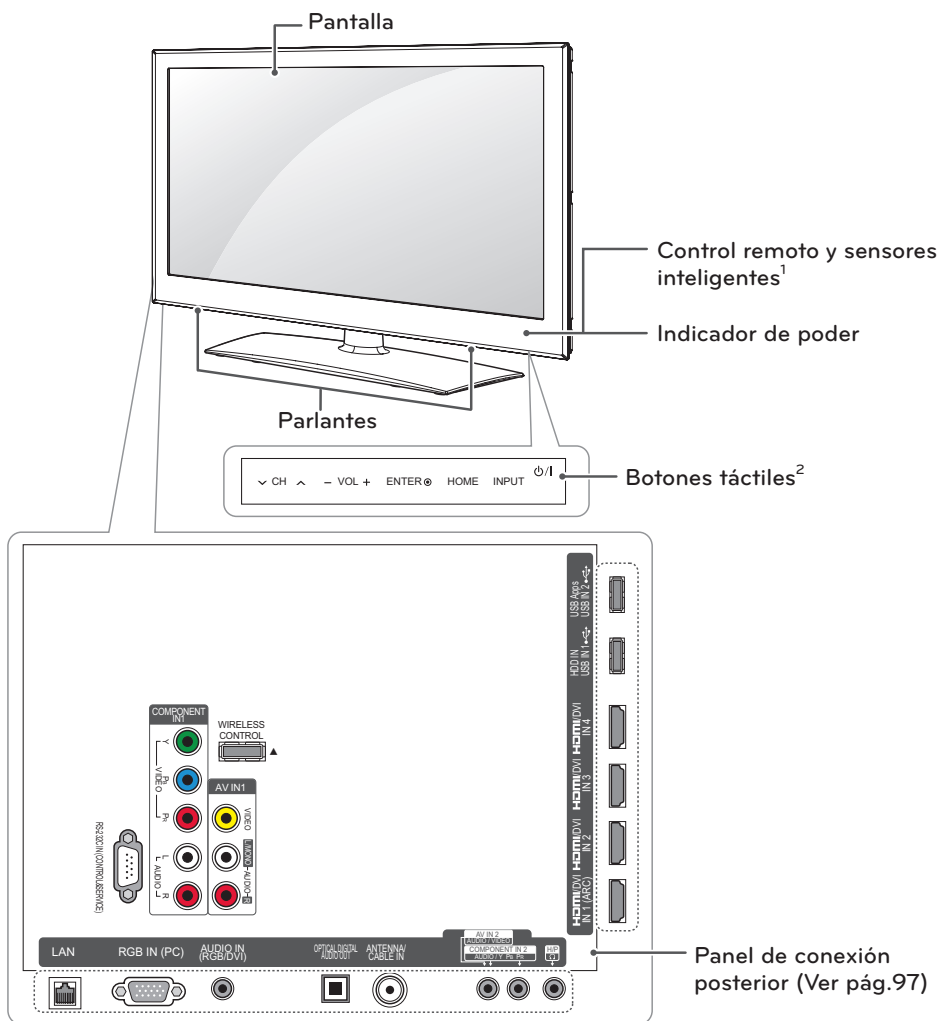

ESPAÑOL

Botón táctil <sup>2</sup>	Descripción
⏻ / I	Enciende o apaga el aparato.
INPUT	Cambia la fuente de entrada.
HOME	Permite acceder al menú de Casa o guardar las entradas y salir de los menús.
ENTER ●	Selecciona la opción de menú resaltada o confirma una entrada.
- VOL +	Ajusta el nivel del volumen.
√ CH ^	Permite desplazarse por los canales guardados.

- 1 Sensor inteligente: ajusta la calidad y el brillo de la imagen en función del entorno.
- 2 Todos los botones son sensibles al tacto y para operarlos solo hace falta tocarlos con el dedo.

**!** **NOTA**

- Puede activar o desactivar la luz del indicador de poder al seleccionar **OPCIÓN** en el menú de Casa y CONFIGURAR (CONFIGURACIÓN).

Serie LW9500

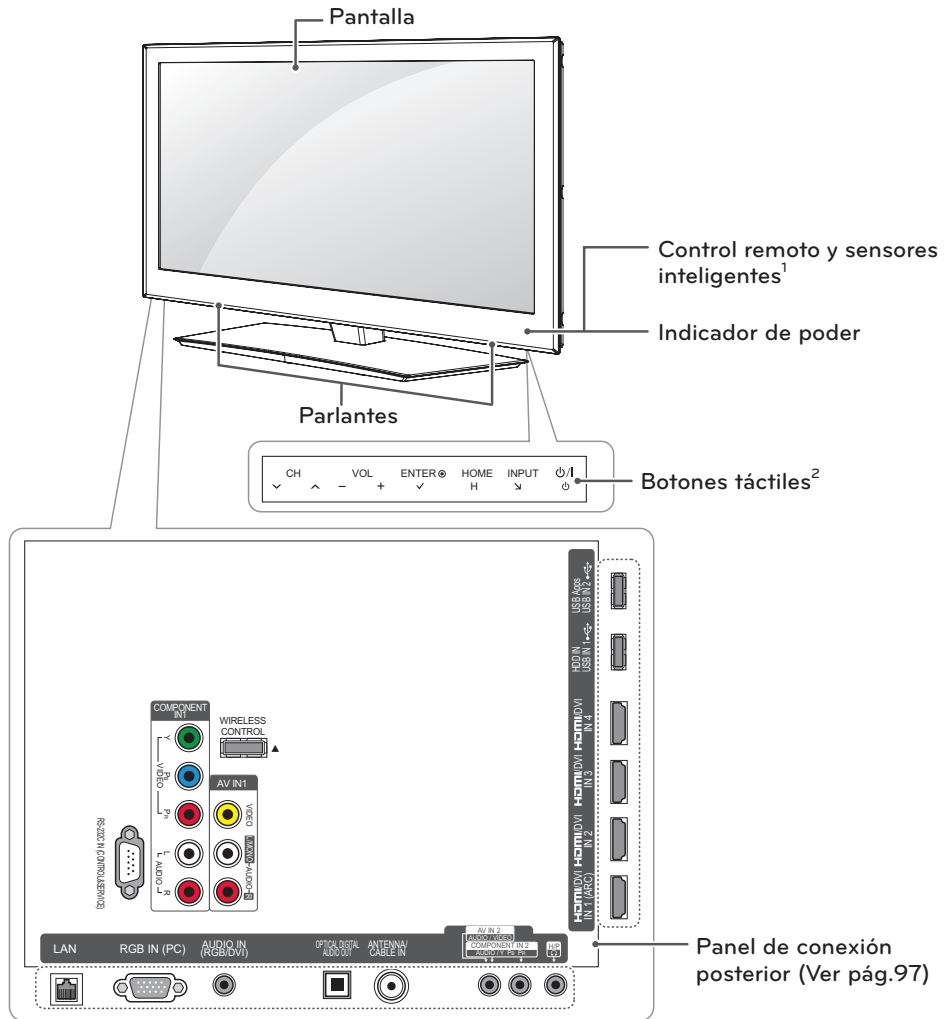

ESPAÑOL

Botón táctil <sup>2</sup>	Descripción
⏻ / I	Enciende o apaga el aparato.
INPUT	Cambia la fuente de entrada.
HOME	Permite acceder al menú de Casa o guardar las entradas y salir de los menús.
ENTER ●	Selecciona la opción de menú resaltada o confirma una entrada.
- VOL +	Ajusta el nivel del volumen.
√ CH ^	Permite desplazarse por los canales guardados.

1 Sensor inteligente: ajusta la calidad y el brillo de la imagen en función del entorno.

2 Todos los botones son sensibles al tacto y para operarlos solo hace falta tocarlos con el dedo.



**NOTA**

- Puede activar o desactivar la luz del indicador de poder al seleccionar **OPCIÓN** en el menú de Casa y CONFIGURAR (CONFIGURACIÓN).

Serie LZ9700

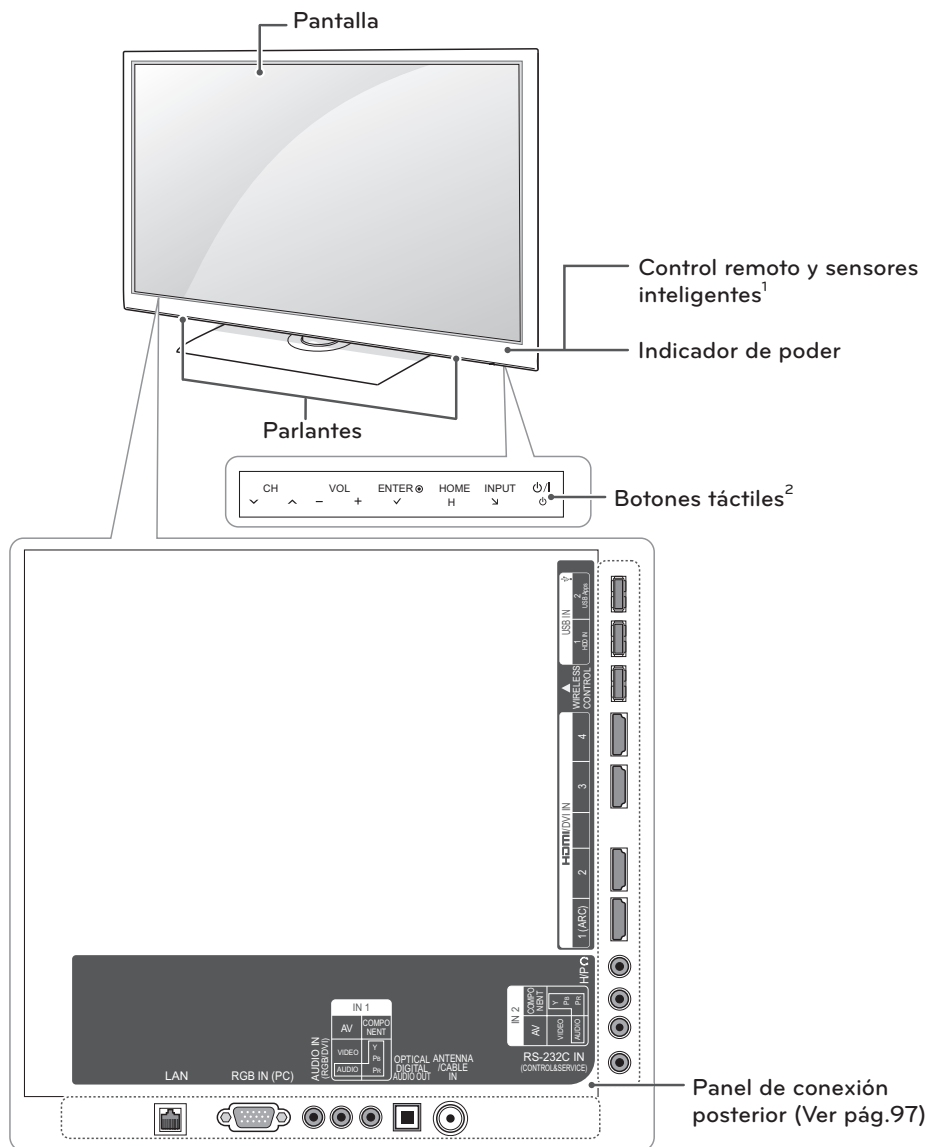

Botón táctil <sup>2</sup>	Descripción
⏻ / I	Enciende o apaga el aparato.
INPUT	Cambia la fuente de entrada.
HOME	Permite acceder al menú de Casa o guardar las entradas y salir de los menús.
ENTER ●	Selecciona la opción de menú resaltada o confirma una entrada.
- VOL +	Ajusta el nivel del volumen.
∨ CH ∧	Permite desplazarse por los canales guardados.

1 Sensor inteligente: ajusta la calidad y el brillo de la imagen en función del entorno.

2 Todos los botones son sensibles al tacto y para operarlos solo hace falta tocarlos con el dedo.

**!** **NOTA**

- Puede activar o desactivar la luz del indicador de poder al seleccionar **OPCIÓN** en el menú de Casa y CONFIGURAR (CONFIGURACIÓN).

Serie LV3700

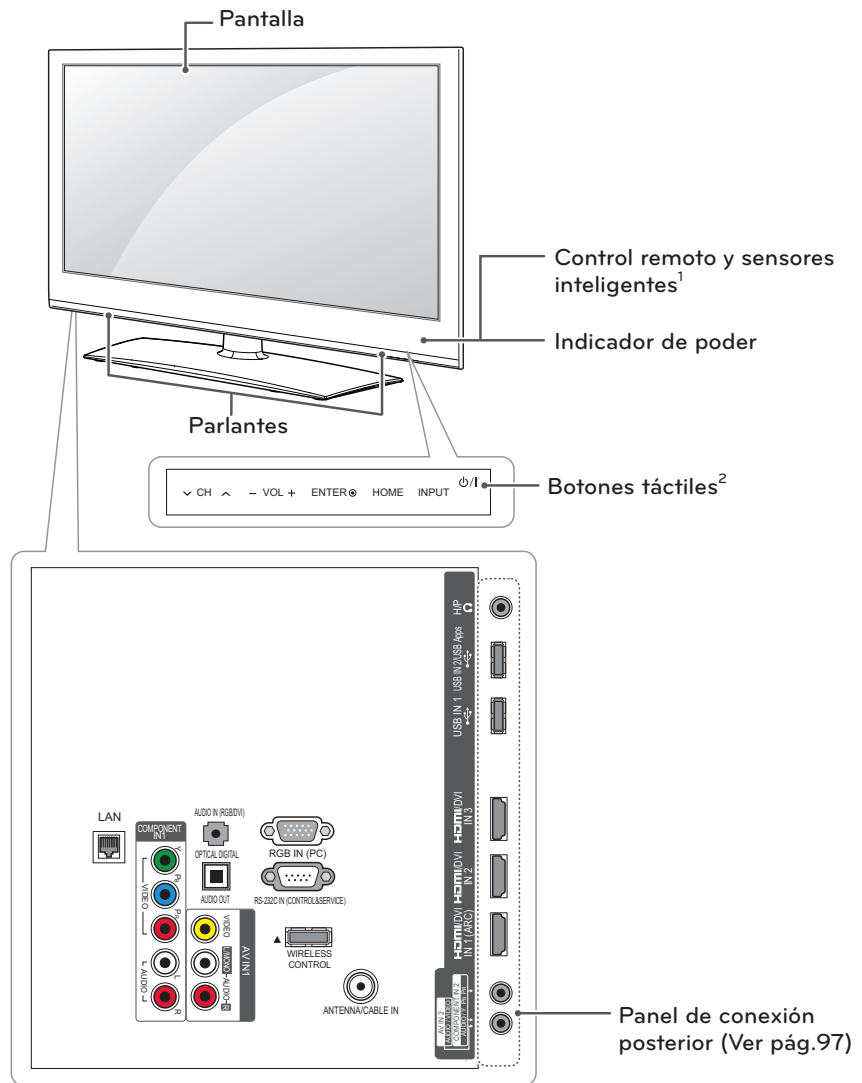

Botón táctil <sup>2</sup>	Descripción
⏻ / I	Enciende o apaga el aparato.
INPUT	Cambia la fuente de entrada.
HOME	Permite acceder al menú de Casa o guardar las entradas y salir de los menús.
ENTER ●	Selecciona la opción de menú resaltada o confirma una entrada.
- VOL +	Ajusta el nivel del volumen.
∨ CH ∧	Permite desplazarse por los canales guardados.

1 Sensor inteligente: ajusta la calidad y el brillo de la imagen en función del entorno.

2 Todos los botones son sensibles al tacto y para operarlos solo hace falta tocarlos con el dedo.



**NOTA**

- Puede activar o desactivar la luz del indicador de poder al seleccionar **OPCIÓN** en el menú de Casa y CONFIGURAR (CONFIGURACIÓN).



## Serie LK550

## Panel de conexión lateral

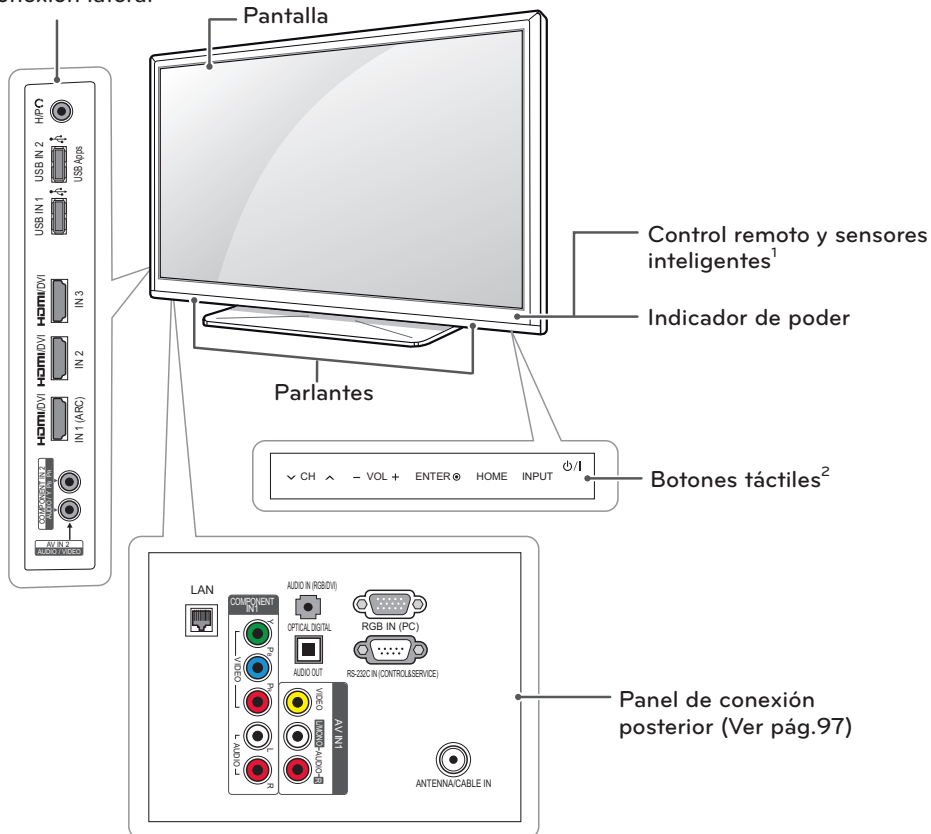

Botón táctil <sup>2</sup>	Descripción
⏻/⏻	Enciende o apaga el aparato.
INPUT	Cambia la fuente de entrada.
HOME	Permite acceder al menú de Casa o guardar las entradas y salir de los menús.
ENTER ●	Selecciona la opción de menú resaltada o confirma una entrada.
- VOL +	Ajusta el nivel del volumen.
√ CH ^	Permite desplazarse por los canales guardados.

1 Sensor inteligente: ajusta la calidad y el brillo de la imagen en función del entorno.

2 Todos los botones son sensibles al tacto y para operarlos solo hace falta tocarlos con el dedo.

**!** **NOTA**

- Puede activar o desactivar la luz del indicador de poder al seleccionar **OPCIÓN** en el menú de Casa y CONFIGURAR (CONFIGURACIÓN).

Serie LK530

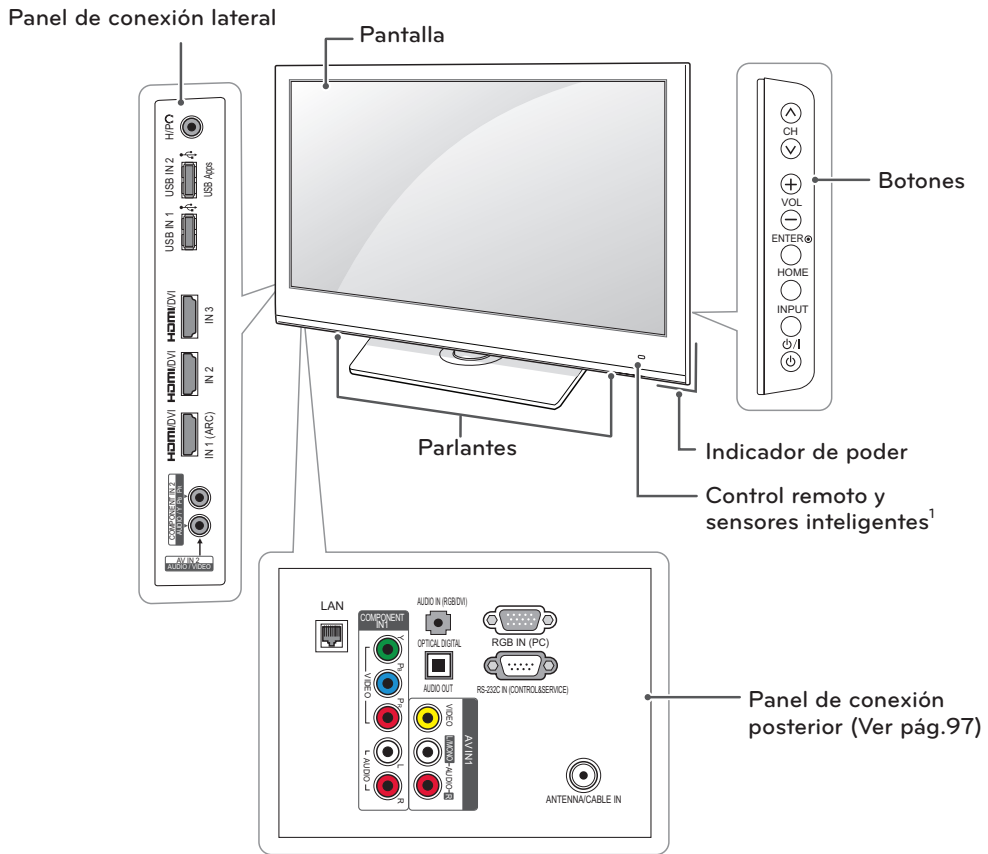

ESPAÑOL

Botón	Descripción
⏻/I	Enciende o apaga el aparato.
INPUT	Cambia la fuente de entrada.
HOME	Permite acceder al menú de Casa o guardar las entradas y salir de los menús.
ENTER ●	Selecciona la opción de menú resaltada o confirma una entrada.
- VOL +	Ajusta el nivel del volumen.
√ CH ^	Permite desplazarse por los canales guardados.

1 Sensor inteligente: ajusta la calidad y el brillo de la imagen en función del entorno.

## Levantar y trasladar el televisor

Si desea levantar o trasladar el televisor, lea las instrucciones a continuación para no rayar o dañar el aparato, y para transportarlo de forma segura, independientemente del tamaño o tipo de aparato.

### PRECAUCIÓN

- No toque la pantalla. De lo contrario, podría dañarla.

- Se recomienda trasladar el televisor en la caja o el material de embalaje en el que lo recibió al comprarlo.
- Antes de mover o levantar el televisor, desconecte el cable de alimentación y el resto de los cables.
- Cuando sostenga el televisor, la pantalla debe mirar hacia afuera para evitar daños.



- Sostenga con firmeza la parte superior e inferior del marco del televisor. Asegúrese de no sostenerlo por la parte transparente, por el parlante o por el área de rejillas de los parlantes.

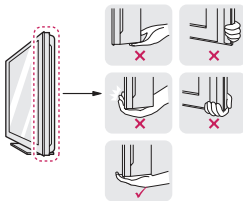

- Si desea transportar un televisor grande, necesita la ayuda de 2 o 3 personas.
- Al transportar el televisor con las manos, sosténgalo como se indica en esta ilustración.

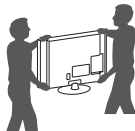

- Al transportar el televisor, no lo someta a sacudones o vibración excesiva.
- Al transportar el televisor, manténgalo en posición vertical, nunca lo apoye sobre uno de los costados, ni lo incline hacia la derecha o la izquierda.

## Configurar el televisor

Coloque el televisor en un soporte de pedestal sobre una mesa o la pared.

### Colocar el pie

Si no instala el televisor en una pared, siga estas instrucciones para colocar el pie.

#### Serie PZ750, PZ950 y PZ950U

- 1 Acueste el televisor con la pantalla hacia abajo sobre una superficie plana.

### PRECAUCIÓN

- Apoye el televisor sobre una plancha de goma espuma o un paño protector para no dañar la pantalla. Asegúrese de que no haya objetos ejerciendo presión contra la pantalla.

- 2 Ensamble el cuerpo de soporte con la base soporte del televisor.

Modelo	Tornillo de montaje	Cantidad de tornillos
50PZ750, 50PZ950, 50PZ950U	M5 x 14.5	3
60PZ750, 60PZ950, 60PZ950U	M5 x 14.5	4

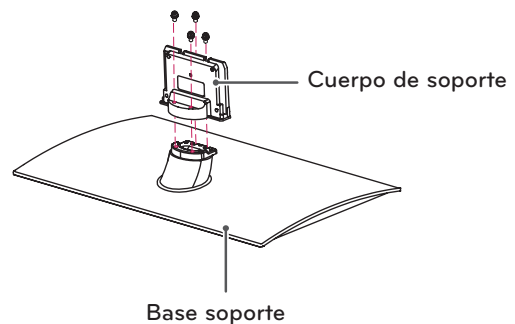
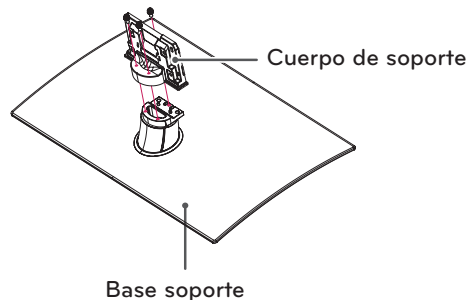

3 Sujete el televisor y el pie con los 4 tornillos.

Modelo	Tornillo de montaje	Cantidad de tornillos
50PZ750, 50PZ950, 50PZ950U	M4 x 26	4
60PZ750, 60PZ950, 60PZ950U	M4 x 28	4

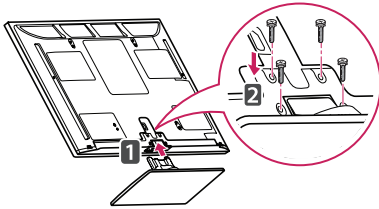

**PRECAUCIÓN**

- Ajuste con firmeza los tornillos para que el televisor no se incline hacia adelante. No ajuste excesivamente.

Para desmontar el pie:

- 1 Acueste el televisor con la pantalla hacia abajo sobre una superficie plana.
- 2 Retire los 4 tornillos y tire del pie hasta que se separe del televisor.

Modelo	Tornillo de montaje	Cantidad de tornillos
50PZ750, 50PZ950, 50PZ950U	M4 x 26	4
60PZ750, 60PZ950, 60PZ950U	M4 x 28	4

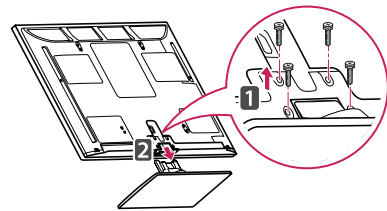

- 3 Presione la cubierta de protección suministrada en la abertura (en la parte inferior del televisor), hasta que quede fija en su lugar. Coloque la cinta de la cubierta de protección.
  - La cubierta evita que se acumule polvo y suciedad en la abertura.
  - Al instalar el soporte de pared, use la cubierta de protección.

Cinta de la cubierta de protección

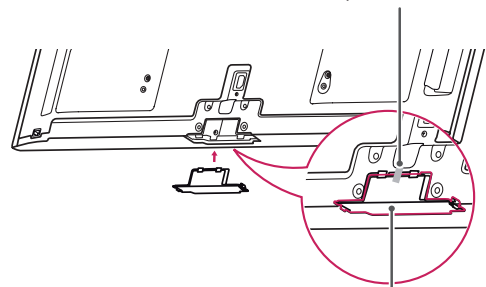

Cubierta de protección

Series LV3700, LV5400, LV5500, LW5600, LW5700, LW6500 y LW7700

- 1 Acueste el televisor con la pantalla hacia abajo sobre una superficie plana.



**PRECAUCIÓN**

- Apoye el televisor sobre una plancha de goma espuma o un paño protector para no dañar la pantalla. Asegúrese de que no haya objetos ejerciendo presión contra la pantalla.

- 2 Ensamble el cuerpo de soporte con la base soporte del televisor.

Modelo	Tornillo de montaje	Cantidad de tornillos
Series LV3700, LV5400, LV5500, LW5600, LW5700, LW7700, 47/55LW6500	M4 x 12	4
65LW6500	M4 x 16	4

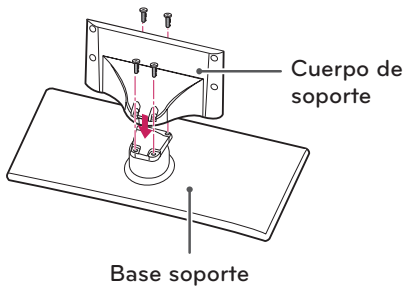

- 3 Sujete el televisor y el pie con los 4 tornillos.

Modelo	Tornillo de montaje	Cantidad de tornillos
Series LV3700, LV5400, LV5500, LW5600, LW5700, LW7700, 47/55LW6500	M4 x 12	4
65LW6500	M4 x 16	4

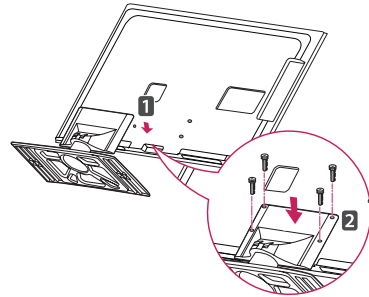

**PRECAUCIÓN**

- Ajuste con firmeza los tornillos para que el televisor no se incline hacia adelante. No ajuste excesivamente.

Para desmontar el pie:

- 1 Acueste el televisor con la pantalla hacia abajo sobre una superficie plana.
- 2 Retire los 4 tornillos y tire del pie hasta que se separe del televisor.

Tornillo de montaje	Cantidad de tornillos
M4 x 12	4

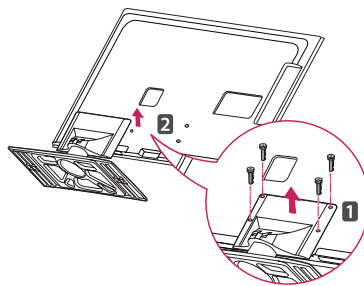

**Serie LW9500**

- 1 Acueste el televisor con la pantalla hacia abajo sobre una superficie plana.



**PRECAUCIÓN**

- Apoye el televisor sobre una plancha de goma espuma o un paño protector para no dañar la pantalla. Asegúrese de que no haya objetos ejerciendo presión contra la pantalla.

- 2 Ensamble el cuerpo de soporte con la base soporte del televisor.

Tornillo de montaje	Cantidad de tornillos
M4 x 16	4

Cuerpo de soporte

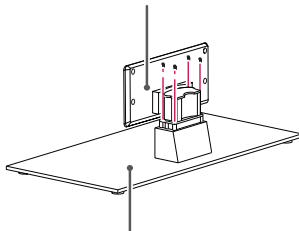

Base soporte

- 3 Monte las piezas de la cubierta posterior del soporte en el televisor.

Cubierta posterior del soporte

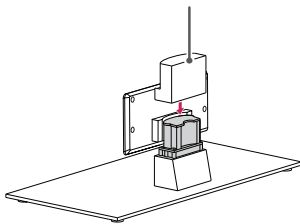

- 4 Sujete el televisor y el pie con los 4 tornillos.

Tornillo de montaje	Cantidad de tornillos
M4 x 16	4

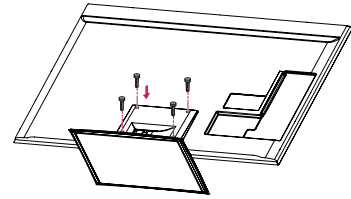

**PRECAUCIÓN**

- Ajuste con firmeza los tornillos para que el televisor no se incline hacia adelante. No ajuste excesivamente.

Para desmontar el pie:

- 1 Acueste el televisor con la pantalla hacia abajo sobre una superficie plana.
- 2 Retire los 4 tornillos y tire del pie hasta que se separe del televisor.

Tornillo de montaje	Cantidad de tornillos
M4 x 16	4

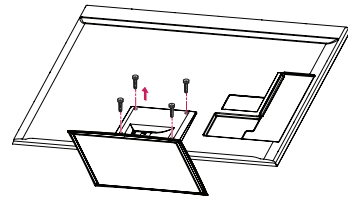

## Serie LZ9700

- 1 Acueste el televisor con la pantalla hacia abajo sobre una superficie plana.

**PRECAUCIÓN**

- Apoye el televisor sobre una plancha de goma espuma o un paño protector para no dañar la pantalla. Asegúrese de que no haya objetos ejerciendo presión contra la pantalla.

- 2 Ensamble el cuerpo de soporte con la base soporte del televisor.

Tornillo de montaje	Cantidad de tornillos
M5 x 35	4

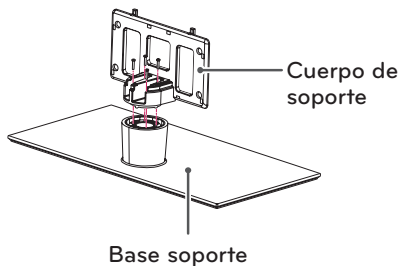

- 3 Monte el televisor.

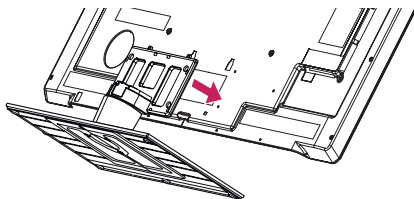

- 4 Monte las piezas de la cubierta posterior del soporte en el televisor.

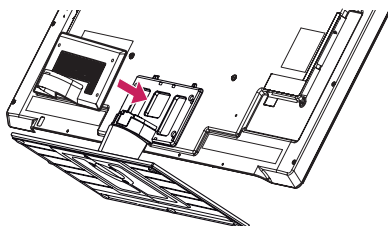

- 5 Sujete el televisor y el pie con los 4 tornillos.

Tornillo de montaje	Cantidad de tornillos
M4 x 26	4

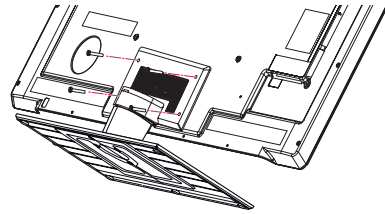
**PRECAUCIÓN**

- Ajuste con firmeza los tornillos para que el televisor no se incline hacia adelante. No ajuste excesivamente.

Para desmontar el pie:

- 1 Acueste el televisor con la pantalla hacia abajo sobre una superficie plana.
- 2 Retire los 4 tornillos y tire del pie hasta que se separe del televisor.

Tornillo de montaje	Cantidad de tornillos
M4 x 26	4

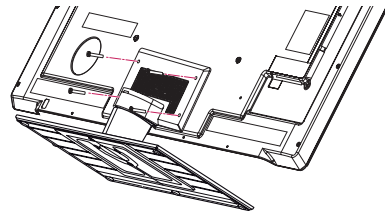

Series LK530 y LK550

- 1 Acueste el televisor con la pantalla hacia abajo sobre una superficie plana.



**PRECAUCIÓN**

- Apoye el televisor sobre una plancha de goma espuma o un paño protector para no dañar la pantalla. Asegúrese de que no haya objetos ejerciendo presión contra la pantalla.

- 2 Ensamble el cuerpo de soporte con la base soporte del televisor.

Tornillo de montaje	Cantidad de tornillos
M4 x 20	4

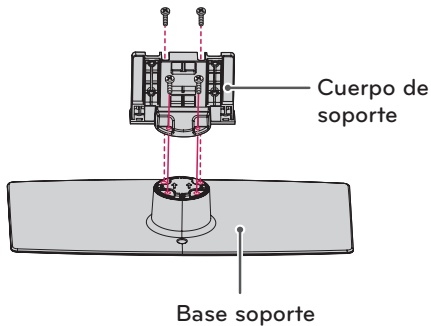
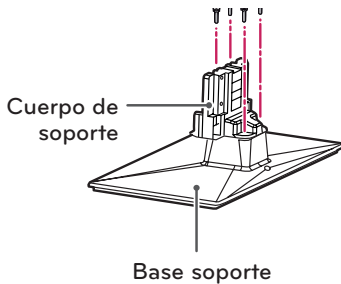

- 3 Sujete el televisor y el pie con los 4 tornillos.

Tornillo de montaje	Cantidad de tornillos
M4 x 20	4

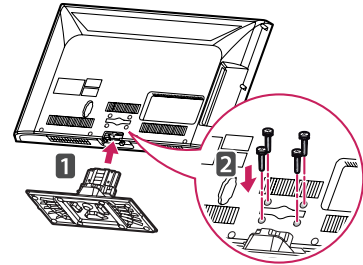

**PRECAUCIÓN**

- Ajuste con firmeza los tornillos para que el televisor no se incline hacia adelante. No ajuste excesivamente.

Para desmontar el pie:

- 1 Acueste el televisor con la pantalla hacia abajo sobre una superficie plana.
- 2 Retire los 4 tornillos y tire del pie hasta que se separe del televisor.

Tornillo de montaje	Cantidad de tornillos
M4 x 20	4

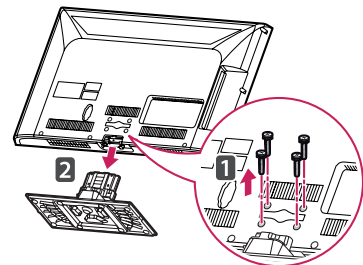



- 3 Presione la cubierta de protección suministrada en la abertura (en la parte inferior del televisor), hasta que quede fija en su lugar.

La cubierta evita la acumulación de polvo y suciedad en la abertura.

Al instalar el soporte de pared, use la cubierta de protección.



Cubierta de protección

## Montar sobre una mesa

- Levante el televisor y colóquelo en posición vertical sobre la mesa.
  - Deje un espacio mínimo de 10 cm (4 pulgadas) entre el televisor y la pared para garantizar una ventilación adecuada.

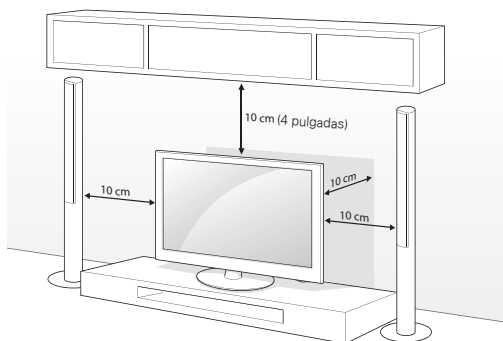

- Conecte el cable de alimentación al tomacorriente de la pared.



### PRECAUCIÓN

- No coloque el televisor cerca de fuentes de calor, dado que puede provocar incendios u otros daños.



### NOTA

- Gire el aparato 20 grados hacia la izquierda o la derecha y ajuste el ángulo del televisor según su preferencia.

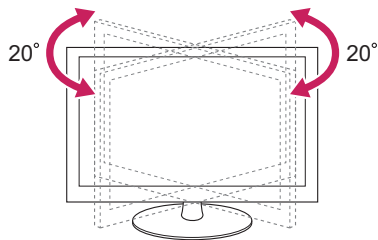

### Asegurar el televisor a una mesa (para 32LW5700, 42LK530 y 42LK550)

Fije el televisor a la mesa para que no se incline hacia adelante, evitando daños y posibles lesiones. Monte el televisor sobre una mesa. A continuación, inserte y ajuste el tornillo suministrado en la parte posterior del pie.

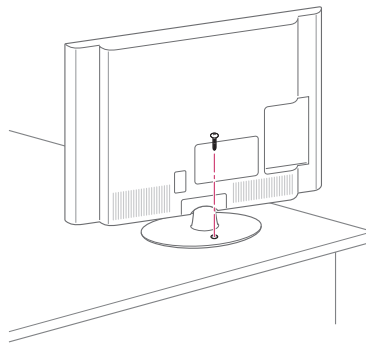

### ADVERTENCIA

- Para evitar que se caiga el televisor, asegúrelo al piso o a la pared conforme a las instrucciones de instalación. Inclinarse, sacudir o balancear el televisor puede provocar daños.

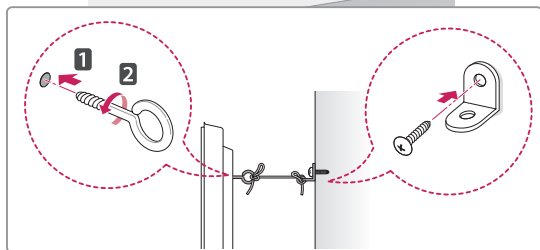
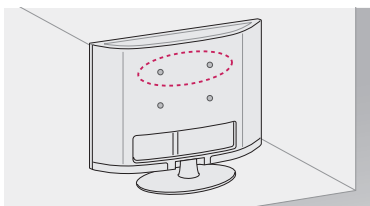
**Fijar el televisor a una pared (opcional)**

- 1 Inserte y ajuste los tornillos de ojo, o los soportes y tornillos del televisor en su parte posterior.
  - En caso de que haya tornillos insertados, primero retírelos.
- 2 Use los tornillos para colocar los soportes correspondientes sobre la pared.
 

Acople el soporte de la pared con los tornillos de ojo a la parte posterior del televisor.
- 3 Conecte los tornillos de ojo y los soportes con un cordón fuerte y ajústelos con firmeza.
 

Asegúrese de mantener el cordón en posición horizontal a la superficie plana.

**PRECAUCIÓN**

- Asegúrese de que los niños no se suban al televisor ni se cuelguen de él.

**NOTA**

- Use una plataforma o un armario que sea lo suficientemente fuerte y grande para sostener al televisor de manera segura.
- Los soportes, los tornillos y los cordones son opcionales. Puede solicitar otros accesorios a través de su distribuidor local.

**Usar el sistema de seguridad Kensington (opcional)**

El conector del sistema de seguridad Kensington se encuentra en la parte posterior del televisor. Para más información sobre cómo instalarlo y usarlo, consulte el manual suministrado con el sistema de seguridad Kensington o visite el sitio web <http://www.kensington.com>.

Conecte el cable del sistema de seguridad Kensington entre el televisor y la mesa.

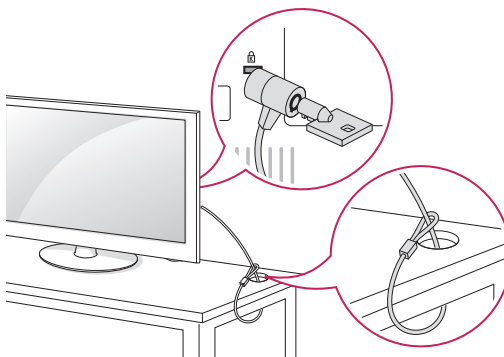
**NOTA**

- El sistema de seguridad Kensington es opcional. Puede solicitar otros accesorios a través de su distribuidor local.

## Montar en la pared

Coloque con cuidado un soporte de pared opcional en la parte posterior del televisor e instálelo en una pared sólida, perpendicular al suelo. Para montar el televisor sobre otros materiales de construcción, póngase en contacto con personal técnico calificado.

LG recomienda que un instalador profesional calificado realice el montaje en la pared.

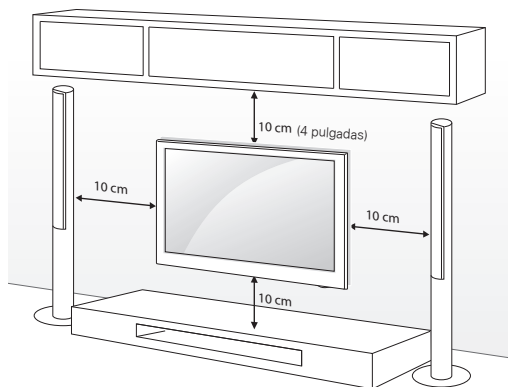

Asegúrese de usar tornillos y soportes de pared que cumplan con el estándar VESA. En la tabla siguiente se detallan las dimensiones de los conjuntos de montaje de pared.

<b>Modelo</b>	50PZ750 50PZ950 50PZ950U	60PZ750 60PZ950 60PZ950U
<b>VESA</b>	400 x 400	600 x 400
<b>Tornillo estándar</b>	M6	M8
<b>Cantidad de tornillos</b>	4	4
<b>Soporte de pared (opcional)</b>	PSW400B, PSW400BG, DSW400BG 	PSW600B, PSW600BG 

<b>Modelo</b>	32LW5700	42/47LK550 42/47LK530
<b>VESA</b>	200 x 100	200 x 200
<b>Tornillo estándar</b>	M4	M6
<b>Cantidad de tornillos</b>	4	4
<b>Soporte de pared (opcional)</b>	LSW100B, LSW100BG 	LSW200B, LSW200BG 

<b>Modelo</b>	42/47/55LV3700 42/47/55LV5400 42/47/55LV5500 42/47/55LW5600 42/47/55LW5700 47/55LW6500 47/55LW7700 47/55LW9500 60LW9500 55LK530	65LW6500 72LZ9700
<b>VESA</b>	400 x 400	600 x 400
<b>Tornillo estándar</b>	M6	M8
<b>Cantidad de tornillos</b>	4	4
<b>Soporte de pared (opcional)</b>	LSW400B, LSW400BG, DSW400BG 	LSW600B 



### PRECAUCIÓN

- Antes de mover o instalar el televisor, desconecte el cable de alimentación. De lo contrario, es posible que ocurran descargas eléctricas.
- Si instala el televisor en el cielo raso o en una pared inclinada, podría caerse y provocar lesiones graves. Utilice un soporte de pared autorizado por LG y comuníquese con el distribuidor local o con personal técnico calificado.
- No ajuste excesivamente los tornillos, dado que podría dañar el televisor y anular la garantía.
- Use tornillos y soportes de pared que cumplan con la norma VESA. La garantía no cubre daños o lesiones provocados por el uso incorrecto del aparato o de accesorios no autorizados.



### NOTA

- Utilice los tornillos enumerados en las especificaciones del estándar VESA.
- El conjunto de montaje de pared incluye un manual de instalación y las piezas necesarias.
- El soporte de pared es opcional. Puede solicitar otros accesorios a través de su distribuidor local.
- La longitud de los tornillos puede variar según el tipo de soporte de pared. Asegúrese de usar la longitud adecuada.
- Para obtener más información, consulte el manual suministrado con el soporte de pared.

## Sujetar los cables

### Serie PZ750, PZ950, y PZ950U

- 1 Instale el cable de alimentación y el soporte del cable. Esto ayudará a evitar que el cable de alimentación se desconecte por accidente.

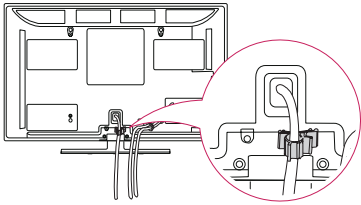

- 2 Agrupe y ate los cables con el sujetacables. Instale el cable LAN como se muestra a continuación para reducir la onda electromagnética.

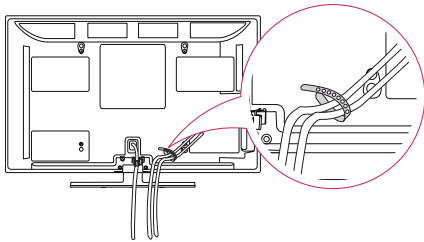

### PRECAUCIÓN

- No mueva el televisor sosteniendo el cable de alimentación y el sujetador del cable, debido a que el sujetador del cable se puede romper, y causar daños en el televisor.

### Serie LV3700, LV5400, LV5500, LW5600, LW5700, LW6500, y LW7700

- 1 Agrupe y ate los cables con el sujetacables.

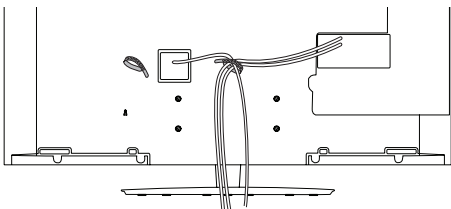

### Serie LW9500

- 1 Agrupe y ate los cables con el sujetacables.

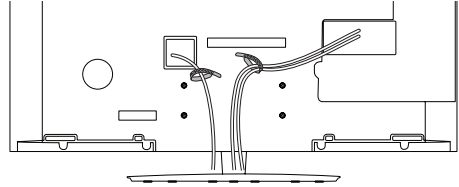

### Serie LK530 y LK550

- 1 Agrupe y ate los cables con la abrazadera para sujetar cables.
- 2 Fije la abrazadera al televisor con firmeza.

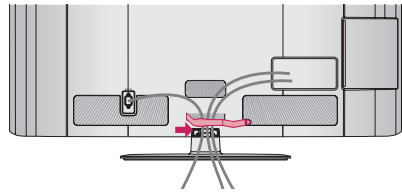

### Serie LZ9700

- 1 Agrupe y ate los cables con el sujetacables.

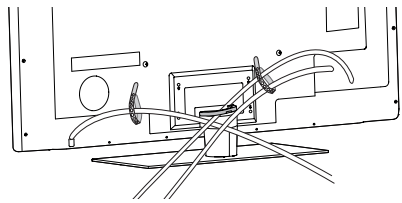

- 2 Coloque la abrazadera sobre la cubierta del soporte y organice los cables. Luego, vuelva a insertarla.

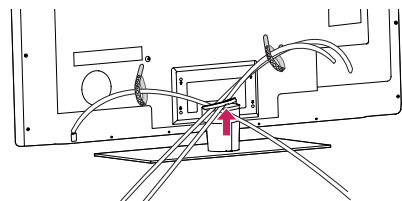

# CONTROL REMOTO

Las descripciones que figuran en este manual se basan en los botones del control remoto.

Lea atentamente este manual y siga las instrucciones de uso.

Para reemplazar las baterías, abra la tapa de las baterías, coloque otras (AAA de 1,5 V) y haga coincidir los extremos  $\oplus$  y  $\ominus$  con la etiqueta que se encuentra dentro del compartimiento. A continuación, cierre la tapa. Para extraer las baterías, realice los pasos de la instalación a la inversa.

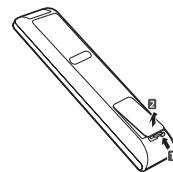

## PRECAUCIÓN

- No coloque baterías nuevas junto con usadas, esto puede dañar el control remoto.

Asegúrese de que el control remoto apunte **hacia** el sensor correspondiente del televisor.

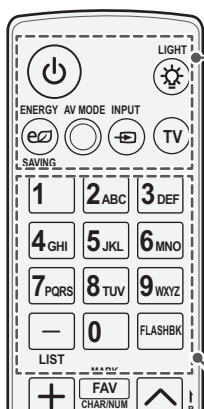

### ⏻ (POWER)

Enciende o apaga el televisor.

### LIGHT (según el modelo)

Ilumina los botones del control remoto.

### ENERGY SAVING (Ver pág.82)

Ajusta el brillo de la pantalla para reducir el consumo de energía.

### AV MODE (Ver pág.48)

Selecciona un modo de audio y video.

### INPUT (Ver pág.48)

Cambia la fuente de entrada.

Enciende el televisor.

### TV

Regresa al último canal de televisión.

### Botones alfanuméricos

Permiten introducir letras y números.

### LIST (Ver pág.45)

Permite acceder a la lista de canales guardados.

### - (guión)

Inserta un guión entre los números, por ejemplo 2-1 y 2-2.

### FLASHBK

Permite alternar entre los dos últimos canales seleccionados (al presionarlo repetidamente).

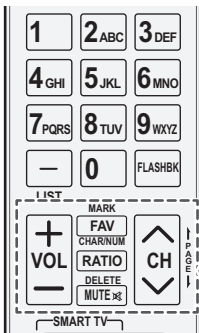
**VOL**

Ajusta el nivel del volumen.

**MARK**

Selecciona un menú o una opción.

**FAV** (Ver pág.45)

Permite acceder a la lista de canales favoritos.

**CHAR/NUM**

Permite alternar entre modos de entrada con letras y números.

**RATIO** (Ver pág.47)

Cambia el tamaño de una imagen.

**MUTE**

Silencia todos los sonidos.

**DELETE**

Borra letras y números.

**CH**

Permite desplazarse por los canales guardados.

**PAGE**

Permite ir a la pantalla anterior o siguiente.

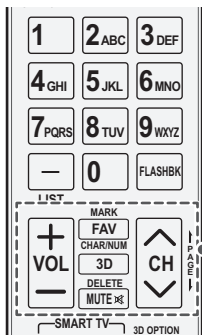
**VOL**

Ajusta el nivel del volumen.

**MARK**

Selecciona un menú o una opción.

**FAV** (Ver pág.45)

Permite acceder a la lista de canales favoritos.

**CHAR/NUM**

Permite alternar entre modos de entrada con letras y números.

**3D** (para TV en 3D) (Ver pág.78)

Permite ver videos en 3D.

**MUTE**

Silencia todos los sonidos.

**DELETE**

Borra letras y números.

**CH**

Permite desplazarse por los canales guardados.

**PAGE**

Permite ir a la pantalla anterior o siguiente.

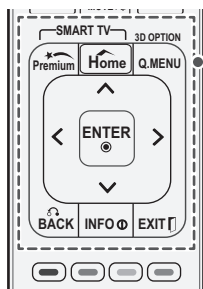
**Premium**

Permite acceder a los menús Premium.

**Home** (Ver pág.43)

Permite acceder al menú de Casa.

**Q. MENU** (Ver pág.49)

Permite acceder al menú rápido.

**3D OPTION** (para TV en 3D)

Sirve para ver videos en 3D.

**Botones de navegación**

(hacia arriba/hacia abajo/hacia la derecha/hacia la izquierda)

Permiten desplazarse por los menús o las opciones.

**ENTER**

Permite seleccionar menús u opciones y confirmar lo ingresado.

**BACK**

Permite volver al nivel anterior.

**INFO**

Muestra información de la pantalla y el programa actual.

**EXIT**

Borra todas las visualizaciones en la pantalla y permite volver a mirar TV.



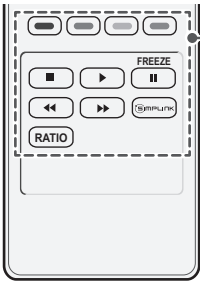

#### Botones de color

Permiten acceder a funciones especiales en algunos menús.

#### Botones de control

Controlan el contenido Premium, los menús Smart Share o los dispositivos compatibles con SIMPLINK (USB, SIMPLINK).

#### FREEZE ( )

Congela el cuadro actual (no admitido al usar Modo USB y Simplink).

#### SIMPLINK (Ver pág.111)

Permite acceder a los dispositivos de audio y video conectados al televisor.

O bien, abre el menú SIMPLINK.

#### RATIO (Ver pág.47)

Cambia el tamaño de una imagen.

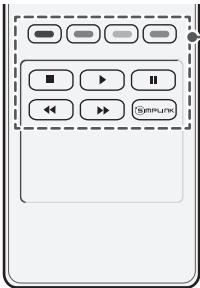

## Funciones del control remoto Magic Motion

Las series LV3700, LV5400, LW5700, LK530 y LK550 admiten el control remoto Magic Motion, que se vende por separado. Para conocer las instrucciones de funcionamiento, consulte el manual del control remoto Magic Motion.

Lea atentamente este manual y siga las instrucciones de uso.

Reemplace la batería cuando aparezca el mensaje "Batería baja en el control remoto Magic Motion. Reemplace la batería".

Para reemplazar las baterías, abra la tapa de las baterías, coloque otras (AA de 1,5 V) y haga coincidir los extremos  $\oplus$  y  $\ominus$  con la etiqueta que se encuentra dentro del compartimiento. A continuación, cierre la tapa. Asegúrese de que el control remoto apunte hacia el sensor correspondiente del televisor.

Para extraer las baterías, realice los pasos de la instalación a la inversa.

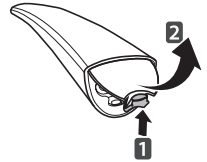

### PRECAUCIÓN

- No coloque baterías nuevas junto con usadas, esto puede dañar el control remoto.

Asegúrese de que el control remoto apunte hacia el sensor correspondiente del televisor.

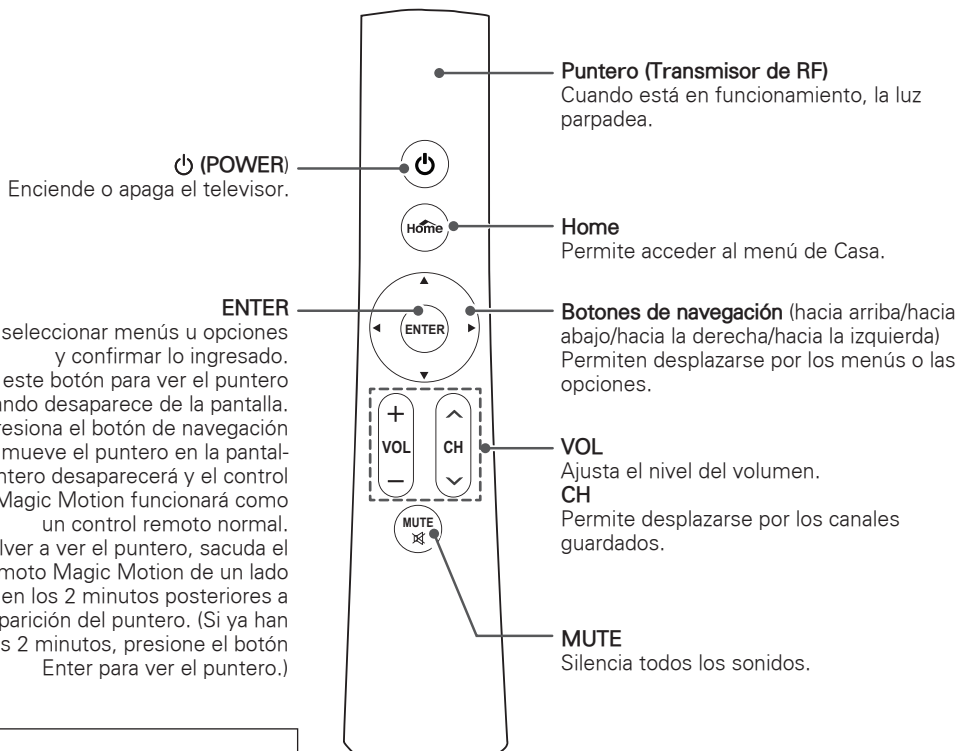

Para TV en 3D

## Registrar el control remoto Magic Motion

El control remoto Magic Motion funciona si se lo vincula con el televisor.

Para usar el control remoto Magic Motion, debe registrarlo.

### Cómo registrar el control remoto Magic Motion

Para registrar el control remoto, apunte el control remoto hacia el televisor y presione el botón **ENTER**.

### Cómo volver a registrar el control remoto Magic Motion cuando el registro falla

Restablezca el control remoto. Para esto, debe mantener presionados los botones **ENTER** y **MUTE** durante 5 segundos. (Al finalizar el restablecimiento del control remoto, la luz en el puntero parpadea). A continuación, repita el procedimiento anterior para registrar el control remoto.

## Cómo usar el control remoto Magic Motion

- 1 Si no puede ver un puntero en la pantalla del televisor, presione el botón **ENTER**. El puntero aparecerá en la pantalla.

El puntero desaparece cuando no se usa durante un periodo determinado.

- 2 Para mover el puntero, apunte el receptor del puntero del control remoto hacia el televisor y luego muévelo hacia la izquierda, la derecha, hacia arriba o abajo.

Si el puntero no funciona correctamente después de hacer clic en el botón **ENTER**, deje el control remoto durante 10 segundos y luego vuelva a utilizarlo.

## Precauciones que debe seguir al usar el control remoto Magic Motion

- Use el control remoto dentro de la distancia de comunicación máxima (10 m; 32,8 pies). Si usa el control remoto más allá de esta distancia, o con un objeto que lo obstruya, puede experimentar fallas en la comunicación.
- Otros dispositivos cercanos pueden generar fallas en la comunicación. Los dispositivos eléctricos como los hornos microondas o un producto con una LAN inalámbrica pueden causar interferencias, ya que usan el mismo ancho de banda (2,4 GHz) que el control remoto Magic Motion.
- El control remoto Magic Motion puede dañarse o funcionar mal si se cae o recibe un impacto fuerte.
- Cuando utilice el control remoto Magic Motion para controlar un juego, sujete el control remoto de forma segura con la cinta alrededor de su muñeca y ajuste el largo con el anillo ajustable.
- Procure no golpearse con los muebles cercanos ni con otras personas al usar el control remoto Magic Motion.
- El fabricante y el instalador no pueden brindar servicios relacionados con la seguridad de las personas, ya que es posible que el dispositivo inalámbrico aplicable genere interferencias de ondas eléctricas.
- Se recomienda ubicar el punto de acceso (AP) a más de 1 m (3,28 pies) del televisor. Si el AP se instala a una distancia menor, es posible que el control remoto Magic Motion no funcione según lo esperado debido a la interferencia de frecuencias.

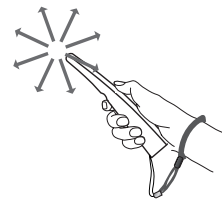

## MIRAR TV

### Conectar a una antena o un cable

Para mirar televisión, conecte una antena, un cable o una caja de cable y siga estas instrucciones. Las ilustraciones pueden diferir de los elementos reales y el cable RF es opcional.

#### Conectar una antena o un cable básico

Conecte el televisor a un enchufe de antena de la pared mediante un cable RF (75 Ω).

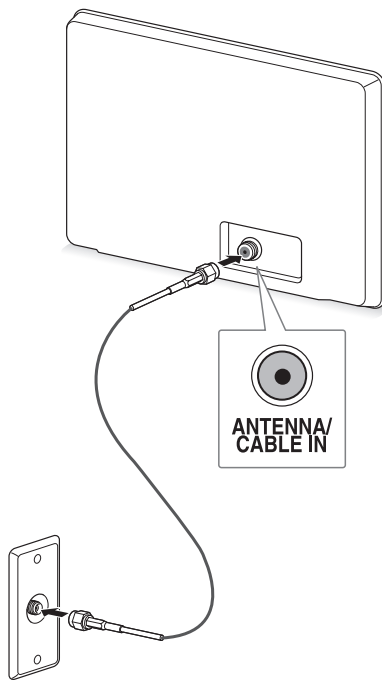

#### ! NOTA

- Utilice un divisor de señal para más de 2 televisores.
- Visite <http://lgknowledgebase.com> para obtener más información sobre la conexión de la antena y el cable. Busque la antena.

### Conectar una caja de cable

Conecte el televisor a la caja de cable, y esta última al enchufe de la antena mediante dos cables RF (75 Ω).

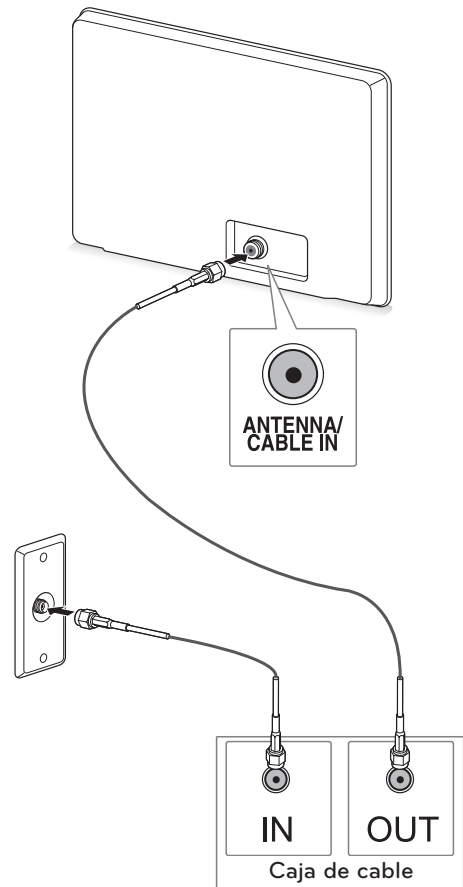

#### ! PRECAUCIÓN

- Asegúrese de no doblar el alambre de cobre del cable RF.

Alambre de cobre

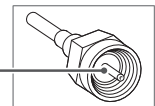

- Primero conecte todos los dispositivos entre sí y luego conecte el cable de alimentación al tomacorriente, para que el televisor no resulte dañado.

## Encender el televisor por primera vez

Al encender el televisor por primera vez, aparecerá la pantalla de configuración inicial. Seleccione un idioma y personalice la configuración básica.

- 1 Conecte el cable de alimentación a un tomacorriente.
- 2 En modo de espera, presione el botón de encendido/apagado en el control remoto para encender el televisor.  
Si es la primera vez que enciende el televisor, aparecerá la pantalla de configuración inicial.



### NOTA

- También puede acceder a **Configuración Inicial** al seleccionar **OPCIÓN** en el menú de Casa y CONFIGURAR.

- 3 Siga las instrucciones en pantalla para personalizar la configuración del televisor según sus preferencias.

Lenguaje	Selecciona un idioma para la pantalla.
↓	
Configuración de modo	Permite seleccionar <b>Usar en casa</b> para el hogar.
↓	
Indicador de Poder	Configura la luz de apagado. (Para televisor LCD con LED)
↓	
Zona horaria	Selecciona la zona horaria y el horario de verano.
↓	
Configuración de Red	Configura su red para habilitar la función relacionada con la red en el televisor. (Para la serie LW9500)
↓	
Sintonización automática	Busca y guarda los canales disponibles de manera automática.



### NOTA

- Para ver las imágenes con la mejor calidad dentro de su hogar, seleccione **Usar en casa**.
- **Demo de Tienda** es la opción adecuada para las tiendas minoristas.
- Si selecciona **Demo de Tienda**, la configuración personalizada vuelve a la configuración predeterminada de **Demo de Tienda** en 5 minutos.
- La función Indicador de Poder está deshabilitada en el modo Demo de Tienda.

- 4 Una vez finalizada la configuración básica, presione **ENTER**.



### NOTA

- Si no completa la configuración inicial, aparecerá cada vez que encienda el televisor.
- Desconecte el cable de alimentación del tomacorriente cuando no use el televisor durante periodos prolongados.

- 5 Para apagar el televisor, presione el botón de encendido/apagado en el control remoto.

## Mirar TV

- 1 En modo de espera, presione el botón de encendido/apagado en el control remoto para encender el televisor.
- 2 Presione **INPUT** y seleccione **TV**.
- 3 Mientras mire televisión, controle el televisor a través de los botones siguientes.

Botón	Descripción
CH (^, v)	Permite desplazarse por los canales guardados.
LIST	Selecciona un canal en la lista de canales guardados o recientemente sintonizados.
0 - 9	Selecciona un canal al introducir los números correspondientes.
VOL (+, -)	Ajusta el nivel del volumen.
MUTE	Silencia todos los sonidos.
AV MODE <sup>1</sup>	Selecciona un modo de audio y video (Ver pág.48).
Q.MENU	Permite acceder a los menús rápidos (Ver pág.49).
FLASHBK	Permite alternar entre los dos últimos canales seleccionados.
RATIO	Cambia el tamaño de una imagen (Ver pág.47).
FREEZE (  )	Congela el cuadro actual mientras mira televisión.

- 1 Cada **Modo AV** incluye la configuración de imagen y sonido optimizada. Si selecciona **Apagado**, la configuración de imagen y sonido se restaurará a la configuración personalizada anterior.
- 4 Para apagar el televisor, presione el botón de encendido/apagado en el control remoto. El televisor pasará a modo de espera.

## Acceder al menú de Casa

- 1 Presione **Home** para acceder al menú de Casa.
- 2 Presione los botones de navegación para desplazarse a uno de los siguientes menús y oprima **ENTER**.
- 3 Presione los botones de navegación para desplazarse hasta el tipo de configuración u opción que desee y presione **ENTER**.
- 4 Al finalizar, presione **EXIT**.



Opción	Descripción
1	Fecha y hora actuales
2	Información de programa y canal
3	Tarjeta de función: puede disfrutar diversos archivos de contenido al seleccionar cada tarjeta.
4	Posición de la tarjeta de función
5	Checar de Entrada
6	Salir
7	Pantalla de canal sintonizado actualmente
8	ENTRADA, CONFIGURAR, FAVORITO (menú).
9	Barra de inicio

## Administrar canales

\* La transmisión digital (DTV, Cable DTV) no está disponible en Filipinas.

### Configurar canales

#### Guardar canales

Para guardar los canales automáticamente:

- 1 Presione **Home** para acceder al menú de Casa.
- 2 Presione los botones de navegación para desplazarse hasta **CONFIGURAR** y presione **ENTER**.
- 3 Presione los botones de navegación para desplazarse hasta **CANAL** y presione **ENTER**.
- 4 Presione los botones de navegación para desplazarse hasta **Sintonización automática** y presione **ENTER**.
- 5 Seleccione **Iniciar** para iniciar la sintonización automática.  
El televisor buscará y guardará los canales disponibles automáticamente.
- 6 Al finalizar, presione **EXIT**.  
Para volver al menú anterior, presione **BACK**.

Para guardar los canales manualmente:

- 1 Presione **Home** para acceder al menú de Casa.
- 2 Presione los botones de navegación para desplazarse hasta **CONFIGURAR** y presione **ENTER**.
- 3 Presione los botones de navegación para desplazarse hasta **CANAL** y presione **ENTER**.
- 4 Presione los botones de navegación para desplazarse hasta **Sintonización manual** y presione **ENTER**.
- 5 Desplácese por los tipos de canales, y agregue o borre canales.
- 6 Al finalizar, presione **EXIT**.  
Para volver al menú anterior, presione **BACK**.

#### ! NOTA

- Si el televisor detecta un canal bloqueado, le solicitará que introduzca la clave y guardará el canal detectado.
- Puede guardar hasta 1000 canales. La cantidad de canales que se pueden guardar varía según el entorno de la señal de transmisión.
- Los canales se almacenan en el orden DTV, TV, Cable DTV y Cable TV.

#### Editar la lista de canales

- 1 Presione **Home** para acceder al menú de Casa.
- 2 Presione los botones de navegación para desplazarse hasta **CONFIGURAR** y presione **ENTER**.
- 3 Presione los botones de navegación para desplazarse hasta **CANAL** y presione **ENTER**.
- 4 Presione los botones de navegación para desplazarse hasta **Edición de Canales** y presione **ENTER**.
- 5 Edite los canales con los siguientes botones.

Botón	Descripción	
^	Resalta el tipo de canal (DTV, TV, Cable DTV, Cable TV).	
^, v, <, >	Permite desplazarse por los canales o tipos de canales.	
ENTER	Edita canales.	
	Ver	Selecciona el canal que desea ver.
	Establecer como favorito	Registra o cancela el canal de la lista de canales favoritos.
	Agregar/Borrar	Agrega o borra un canal. El canal borrado aparece en azul.
	Bloquear	Bloquea o desbloquea un canal.
CH (^, v)	Permite ir a la página anterior o siguiente.	
Botón rojo	Selecciona el grupo de canales favoritos.	

- 6 Al finalizar, presione **EXIT**.  
Para volver al menú anterior, presione **BACK**.



## Seleccionar un canal de la lista de canales

- 1 Presione **LIST** para acceder a la lista de canales.



Botón	Descripción
<, >	Selecciona la lista de canales o la lista de canales recientes.
^, v	Permite desplazarse por los canales.
ENTER	Selecciona el canal que desea ver.
CH (^, v)	Permite ir a la página anterior o siguiente.
Botón rojo	Edita el canal.
FAV	Permite desplazarse hasta la lista de canales favoritos.

- 2 Al finalizar, presione **EXIT**.  
Para volver al menú anterior, presione **BACK**.

### ! NOTA

- Si selecciona un canal bloqueado, se le pedirá que introduzca la clave.

## Usar los canales favoritos

Agregue los canales que mira con frecuencia a la lista de favoritos.

- 1 Seleccione un canal para agregar a la lista de favoritos.
- 2 Presione **FAV**.



Botón	Descripción
<, >	Selecciona el grupo de canales favoritos deseado.
CH (^, v)	Permite ir a la página anterior o siguiente.
Botón rojo	Permite desplazarse hasta <b>Edición de Canales</b> .
Botón verde	Registra o cancela el canal actual.
FAV	Permite desplazarse hasta <b>Lista de canales</b> .

- 3 Al finalizar, presione **EXIT**.

## Comprobar la información del programa actual

Mientras mira un programa de TV, presione **INFO** para ver la información de este programa. En la parte inferior de la pantalla, aparecerá la siguiente información.

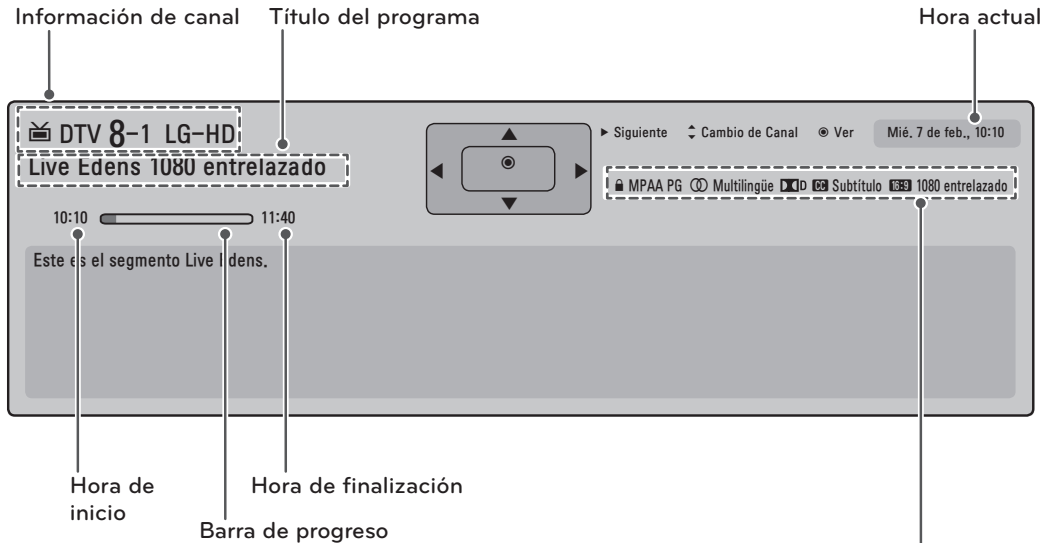

Icono		Descripción
Multilingüe		El programa contiene servicios de audio en dos o más idiomas. Use el menú rápido para cambiar el idioma de audio.
Dolby Digital		El programa contiene señal de audio Dolby Digital en las fuentes de entrada del televisor y HDMI.
Dolby Digital Plus		El programa contiene señal de audio Dolby Digital Plus en las fuentes de entrada del televisor y HDMI.
Subtítulo		El programa contiene subtítulos disponibles en uno o más idiomas. Use el menú rápido para seleccionar el subtítulo que desee usar.
Relación de aspecto		La relación de aspecto original del video es 4:3. La relación de aspecto original del video es 16:9 (pantalla ancha).
Resolución		La resolución de video es de 720 x 480 entrelazado. La resolución de video es de 720 x 480 progresivo. La resolución de video es de 1 280 x 720 progresivo. La resolución de video es de 1 920 x 1 080 entrelazado. La resolución de video es de 1 920 x 1 080 progresivo.
V-Chip		El programa contiene información de bloqueo. Consulte "Clasif. general" (Ver pág.91)

## Usar opciones adicionales

### Ajustar la relación de aspecto

Para cambiar el tamaño de una imagen y verla en su tamaño óptimo, presione **RATIO** mientras mira televisión.

#### ! NOTA

- También puede cambiar el tamaño de la imagen al presionar **Q. MENU** o al acceder a **Relación de Aspecto** en el menú **IMAGEN**.
- La relación de aspecto disponible varía según la fuente de entrada.
  - Las fuentes de entrada HDMI-PC y RGB-PC admiten 4:3 y 16:9.
  - La fuente de entrada HDMI-PC 1 920 X 1 080 admite todas las relaciones de aspecto.

- **16:9:** cambia el tamaño de la imagen para adaptarla al ancho de la pantalla.



- **Sólo búsqueda:** muestra imágenes de video en el tamaño original sin cortar los bordes.



#### ! NOTA

- Si selecciona Solo búsqueda, es posible que haya ruido en la imagen, en el contorno o los contornos de la pantalla.
- Las fuentes de entrada DTV, CADTV, Componente, HDMI-DTV y DVI-DTV (720 progresivo/1080 entrelazado/1080 progresivo) admiten la función Solo búsqueda.

- **Por programa:** muestra las imágenes con la misma relación de aspecto que la imagen original.

- **4:3:** Cambia el tamaño de las imágenes al estándar anterior de 4:3.



- **Zoom cine:** formatea una imagen a la relación de aspecto 2.35:1.

- Para cambiar la relación de aspecto de zoom cine, presione **< o >** y el rango de 1 a 16.
- Para mover el foco del zoom hacia arriba o hacia abajo, presione **^ o v**.



#### ! NOTA

- Si aumenta o reduce una imagen, es posible que se distorsione.

## Cambiar los modos AV

Cada **Modo AV** incluye una configuración de imagen y sonido optimizada.

Presione **AV MODE** varias veces para seleccionar el modo apropiado.

Modo	Descripción
<b>Apagado</b>	Cambia a la configuración personalizada anterior.
<b>Cine o Cine THX</b>	Usa la configuración de imagen y sonido optimizada para lograr un aspecto cinematográfico.
<b>Deporte</b> (  )	Usa la configuración de imagen y sonido optimizada para deportes de acción dinámica.
<b>Juego</b>	Usa la configuración de imagen y sonido optimizada para juegos rápidos. Se recomienda usar el modo Juego al jugar videojuegos en PlayStation o Xbox. El modo Juego optimiza las funciones relacionadas con la calidad de la imagen para jugar videojuegos.

## Usar la lista de entradas

### Seleccionar una fuente de entrada

- 1 Presione **INPUT** para acceder a las fuentes de entrada.
  - El dispositivo conectado aparecerá en cada fuente de entrada.



#### NOTA

- También puede acceder a la lista de fuentes de entrada si selecciona **ENTRADAS** en el menú de **Casa**.

- 2 Presione los botones de navegación para desplazarse hasta una de las fuentes de entrada y presione **ENTER**.

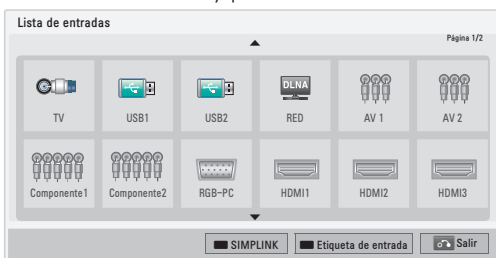

Fuente de entrada	Descripción
<b>TV</b>	Permite mirar TV por aire, cable y transmisión por cable digital.

Fuente de entrada	Descripción
<b>USB</b>	Permite reproducir archivos multimedia desde una memoria en miniatura.
<b>RED</b>	Permite reproducir archivos multimedia desde la red de origen.
<b>AV</b>	Permite ver videos desde un VCR u otros dispositivos externos.
<b>Componente</b>	Permite ver videos en un DVD u otros dispositivos externos, o a través del decodificador digital.
<b>RGB-PC</b>	Permite utilizar el televisor como el monitor de su PC.
<b>HDMI</b>	Permite ver videos desde una HTS u otros dispositivos de alta definición.

Las fuentes de entrada desconectadas se verán atenuadas.

- Para agregar una etiqueta de entrada, presione el botón verde. Puede identificar fácilmente el dispositivo que está conectado a cada fuente de entrada.
- Si conecta un nuevo dispositivo externo al televisor, aparecerá una ventana emergente. Seleccione **Sí** en la ventana emergente para seleccionar una fuente de entrada.
- Para acceder a SIMPLINK, presione el botón rojo. Si selecciona "SIMPLINK y Encendido", la ventana emergente para la entrada HDMI no aparecerá.

### Colocar una etiqueta de entrada

Coloque una etiqueta en la fuente de entrada para poder identificar con facilidad el dispositivo conectado a cada fuente de entrada.



- 1 Presione **INPUT** para acceder a las fuentes de entrada.
- 2 Presione el botón verde.
- 3 Presione los botones de navegación para desplazarse hasta una de las fuentes de entrada.
- 4 Presione los botones de navegación para desplazarse hasta una de las etiquetas de entrada.
- 5 Al finalizar, presione **EXIT**.  
Para volver al menú anterior, presione **BACK**.

### Usar el menú rápido

Personalice los menús más utilizados.

- 1 Presione **Q. MENU** para acceder a los menús rápidos.
- 2 Presione los botones de navegación para desplazarse por los siguientes menús y oprima **ENTER**.

Menú	Descripción
Relación de aspecto	Cambia el tamaño de la imagen.
Modo de imagen	Cambia el modo de imagen.
Modo de audio	Cambia el modo de audio.
Temporizador	Establece el tiempo durante el cual el televisor debe permanecer encendido.
Subtítulo	Activa o desactiva los subtítulos.
Multi audio	Cambia el idioma de audio (señal digital).
SAP	Cambia el sonido MTS (señal analógica).
Ahorro de energía	Reduce el consumo de energía al ajustar el brillo de la pantalla.
Modo AV	Ajusta la configuración de imagen y sonido optimizados.
Borr/Agr	Edita los canales para agregar o borrar un canal.
Dispositivo USB	Expulsa un dispositivo USB. El menú aparece únicamente al conectar un dispositivo USB.



#### NOTA

- Los menús y las opciones disponibles pueden variar según la fuente de entrada que utilice.

- 3 Presione los botones de navegación para desplazarse hasta la opción deseada.
- 4 Cuando haya terminado, presione **Q. MENU**.

# ENTRETENIMIENTO

## Conexión de red

### Conectarse a una red alámbrica

Conecte el televisor a una red de área local (LAN) a través del puerto LAN, según se muestra en la siguiente ilustración, y determine la configuración de red.

Si existen tanto redes alámbricas como inalámbricas disponibles, se prefiere el método alámbrico.

Después de establecer una conexión física, es posible que deba ajustar la configuración de red del televisor en una pequeña cantidad de redes de origen. En la mayoría de las redes de origen, el televisor se conectará automáticamente sin necesidad de realizar ningún ajuste.

Para recibir información detallada, comuníquese con su proveedor de Internet o consulte el manual del enrutador.

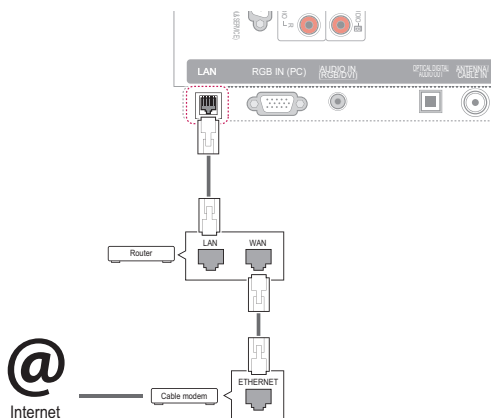

#### PRECAUCIÓN

- No conecte un cable de teléfono modular al puerto LAN.
- Como existen varios métodos de conexión, siga las especificaciones de su empresa de telecomunicaciones o su proveedor de servicios de Internet.
- Después de conectar el puerto LAN, use el menú Premium o LG Apps.

Para realizar la configuración de red: (aunque el televisor se haya conectado automáticamente, ejecutar nuevamente la configuración no producirá ningún daño)

- 1 Presione **Home** para acceder al menú de Casa.
- 2 Presione los botones de navegación para desplazarse hasta **CONFIGURAR** y presione **ENTER**.
- 3 Presione los botones de navegación para desplazarse hasta **RED** y presione **ENTER**.
- 4 Presione los botones de navegación para seleccionar **Configuración de red** y presione **ENTER**.
- 5 Si existe una red alámbrica y una red inalámbrica conectadas simultáneamente, presione los botones de navegación para seleccionar **Alámbrica** y luego presione **ENTER**.
- 6 Si ya ha determinado la configuración de red, seleccione **Restaurar**. La nueva configuración de red restaurará la configuración de red actual.
- 7 Seleccione **Auto Config. de IP** o **CConfig. Manual de IP**.
  - Si selecciona **Config. Manual de IP**, presione los botones de navegación y los botones numéricos. Deberá ingresar las direcciones IP manualmente.
  - **Auto Config. de IP**: seleccione esta opción si existe un servidor DHCP (enrutador) en la red de área local (LAN) a través de una conexión alámbrica. Esta opción asignará automáticamente una dirección IP al televisor. Si usa un enrutador de banda ancha o un módem de banda ancha que posee la función de servidor DHCP (Protocolo de configuración dinámica de hosts), la dirección IP se determinará automáticamente.
  - **Config. Manual de IP**: seleccione esta opción si no existe un servidor DHCP en la red donde desea configurar manualmente la dirección IP.
- 8 Al finalizar, presione **Exit**.

**! NOTA**

- Si desea acceder a Internet directamente desde el televisor, la conexión de banda ancha a Internet debe estar siempre activada.
- Si no puede acceder a Internet, verifique el estado de la red desde una PC en su red.
- Al usar **Configuración de red**, verifique el cable LAN o verifique si el DHCP del enrutador está activado.
- Si no completa la configuración de red, es posible que la red no funcione correctamente.

**Conectarse a una red inalámbrica**

El adaptador LG de LAN inalámbrica para banda ancha/DLNA, que se vende por separado, permite que el televisor se conecte a una red inalámbrica. La configuración de la red y el método de conexión pueden variar según el equipo que se utilice y el entorno de red. Para consultar los pasos de conexión y las opciones de configuración de red detalladas, consulte las instrucciones de instalación que acompañan a su punto de acceso o enrutador inalámbrico.

Es necesario configurar el AP (punto de acceso) o el enrutador inalámbrico antes de conectar el televisor a la red. El método más fácil es el método del botón WPS (el tercero de esta sección).

(Serie LW9500 : módulo Wi-Fi integrado - Configuración del **adaptador de LAN inalámbrica para banda ancha/DLNA** innecesaria)

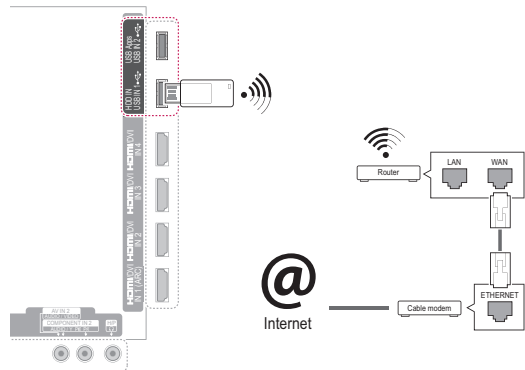
**! NOTA**

- Para disfrutar imágenes, música o videos almacenados en una PC mediante el enrutador, se recomienda establecer una conexión alámbrica.
- Cuando se usa el puerto inalámbrico del enrutador, es posible que algunas funciones queden restringidas.
- Se recomienda ubicar el punto de acceso (AP) a más de 1 m (3,28 pies) del televisor. Si el AP se instala a una distancia menor, es posible que el control remoto Magic Motion no funcione según lo esperado debido a la interferencia de frecuencias.

Para determinar la configuración de red :

- 1 Presione **Home** para acceder al menú de Casa.
- 2 Presione los botones de navegación para desplazarse hasta **CONFIGURAR** y presione **ENTER**.
- 3 Presione los botones de navegación para desplazarse hasta **RED** y presione **ENTER**.
- 4 Presione los botones de navegación para seleccionar **Configuración de red** y presione **ENTER**.
- 5 Presione los botones de navegación para seleccionar **Inalámbrica** y presione **ENTER**.
- 6 Si ya ha determinado la configuración de red, seleccione **Restaurar** y presione **ENTER**. La nueva configuración de red restaurará la configuración de red actual.
- 7 Presione los botones de navegación para seleccionar **Configuración desde la lista de AP** y presione **ENTER**.
  - Esto permite buscar todos los AP (puntos de acceso) o enrutadores inalámbricos disponibles dentro del rango y mostrarlos en una lista.

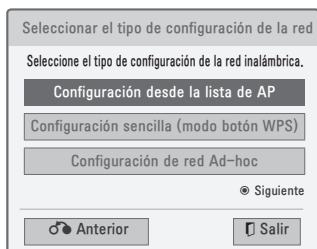

- 8 Presione los botones de navegación para seleccionar un AP (punto de acceso) o enrutador inalámbrico en la lista. (Si su AP está protegido, se le solicitará la contraseña. y presione **ENTER**.



- 9 Presione los botones numéricos para ingresar la clave de seguridad del AP y oprima **ENTER**.

## Si ya existe un código de seguridad configurado

### PIN (Número de identificación personal)

Si su enrutador está configurado para usar un PIN, siga estas instrucciones.

- 1 Repita los pasos 1 a 7 de "Conectarse a una red inalámbrica".
- 2 Presione el botón rojo para conectar el punto de acceso con el modo **PIN**.
- 3 Verá la ID de red y la clave de seguridad en la pantalla del televisor. Ingrese el PIN de su dispositivo. El PIN es el número único de 8 dígitos de la llave.
- 4 Presione **ENTER** para seleccionar **Conectar**.

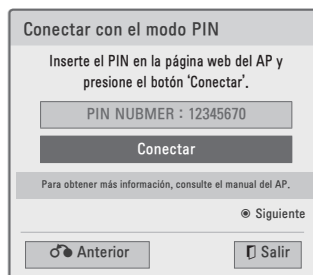

- 5 Repita los pasos 6 y 7 de "Conectarse a una red alámbrica".



**WPS (Wi-Fi Protected Setup)**

Si el enrutador o AP posee un botón WPS, este es el método de conexión más sencillo. Sólo debe presionar este botón en el enrutador y luego seleccionar WPS en el televisor en un lapso de 120 segundos.

- 1 Repita los pasos 1 a 7 de "Conectarse a una red inalámbrica".
- 2 Presione los botones de navegación para seleccionar **Configuración sencilla (modo botón WPS)**.
- 3 Presione el botón WPS en su enrutador.
- 4 Regrese al televisor y seleccione **Conectar**.
- 5 Repita los pasos 6 y 7 de "Conectarse a una red alámbrica".

**Modo Ad-hoc**

El modo Ad-hoc permite que el televisor use un método inalámbrico para conectarse a una PC sin necesidad de un enrutador o punto de acceso.

- 1 Repita los pasos 1 a 5 de "Conectarse a una red inalámbrica".
- 2 Presione los botones de navegación para seleccionar **Configuración de red Ad-hoc** y presione **ENTER**.
- 3 Presione los botones de navegación para seleccionar **Ingresar** y presione **ENTER**.
- 4 Presione **ENTER** para seleccionar **Conectar** y conectarse a la red Ad-hoc.
  - Verá la ID de red y la Clave de seguridad en la pantalla del televisor.
  - Ingrese esta ID de red y la clave de seguridad en su dispositivo.
  - Cuando sea necesario, puede cambiar la información de configuración con el botón rojo.



**NOTA**

Al buscar redes inalámbricas en su PC mediante Ad-hoc, el nombre del televisor será LGTV10.

- LGTV10 aparecerá en la lista. (Seleccione el mismo nombre de la ID de red que aparece en la pantalla del televisor).

- 5 Presione los botones de navegación para ingresar una dirección IP y presione **ENTER**.

Opción	Descripción
<b>Configuración de la PC</b>	<ul style="list-style-type: none"> <li>• El protocolo de Internet (TCP/IP) de la PC debe establecerse manualmente. Establezca las opciones Dirección IP, Máscara de subred y Gateway predeterminado según su propio criterio.                             <ul style="list-style-type: none"> <li>» (Por ej.: Dirección IP: 192.168.0.1 / Máscara de subred: 255.255.255.0 / Gateway predeterminado: 192.168.0.10)</li> </ul> </li> </ul>
<b>Configuración del televisor</b>	<ul style="list-style-type: none"> <li>• Compruebe los valores de Dirección IP y Gateway de la PC. Introduzca la dirección del gateway de la PC en la dirección IP y la dirección IP de la PC en el gateway, a continuación, seleccione Ingresar.                             <ul style="list-style-type: none"> <li>» (Por ej.: Dirección IP: 192.168.0.10 / Máscara de subred: 255.255.255.0 / Gateway predeterminado: 192.168.0.1)</li> </ul> </li> </ul>

- 6 Después de completar la configuración de red, presione los botones de navegación para seleccionar **Cerrar**.
- 7 Presione **ENTER**.

### Sugerencias para la configuración de la red

- Use un cable LAN estándar con este televisor. Necesita Cat5 o superior con un conector RJ45.
- A menudo, muchos problemas de conexión durante la configuración pueden solucionarse al volver a configurar el enrutador o módem. Después de conectar el reproductor a la red de origen, apague y/o desconecte rápidamente el cable de alimentación del enrutador o cablemódem de la red de origen. Luego, encienda y/o conecte nuevamente el cable de alimentación.
- Según el proveedor de servicios de Internet (ISP), la cantidad de dispositivos que pueden recibir el servicio de Internet puede estar limitada por los términos de servicio vigentes. Para obtener más detalles, comuníquese con su ISP.
- LG no se hace responsable por el mal funcionamiento del televisor y/o la conexión a Internet debido a errores de comunicación o funcionamientos defectuosos relacionados con su conexión de banda ancha a Internet u otros equipos conectados.
- LG no se hace responsable por los problemas internos de su conexión a Internet.
- Es posible que parte de los contenidos disponibles a través de la conexión de red no sean compatibles con el televisor. Si tiene alguna pregunta acerca de estos contenidos, comuníquese con el productor de los mismos.
- Es posible que experimente resultados no deseados si la velocidad de la conexión a Internet no cumple con los requisitos del contenido al que se accede.
- Es posible que no se puedan realizar algunas de las operaciones de conexión a Internet debido a ciertas restricciones establecidas por el proveedor de servicios de Internet (ISP) que le brinda su conexión de banda ancha a Internet.
- Todos los cargos que cobra un ISP, incluidos entre otros, los cargos de conexión, son su responsabilidad.
- Se requiere un puerto LAN 10 Base-T o 100 Base-TX para usar una conexión alámbrica a este televisor. Si su servicio de Internet no permite este tipo de conexión, no podrá conectar el televisor.
- Se requiere un módem DSL para usar el servicio DSL y se requiere un cablemódem para usar el servicio de cablemódem. Según el método de acceso y el acuerdo de suscripción con su ISP, es posible que no pueda acceder a la función de conexión a Internet que incluye este televisor, o puede estar limitado en cuanto a la cantidad de dispositivos que puede conectar al mismo tiempo. (Si su ISP limita la suscripción a un dispositivo, es posible que este televisor no tenga autorización para conectarse si ya existe una PC conectada).
- Es posible que no se permita el uso de un "enrutador", o su uso puede estar limitado según las políticas y restricciones de su ISP. Para obtener más detalles, comuníquese directamente con su ISP.
- La red inalámbrica funciona en frecuencias de radio de 2,4 GHz que también utilizan otros dispositivos domésticos como teléfonos inalámbricos, dispositivos Bluetooth® u hornos microondas, y puede verse afectada por la interferencia de esos dispositivos. La interferencia puede interrumpirse si el dispositivo utiliza una radiofrecuencia de 5 GHz. Es el mismo dispositivo con la caja multimedia inalámbrica LG, el teléfono inalámbrico u otro dispositivo inalámbrico.
- La velocidad del servicio que usa la red inalámbrica puede disminuir debido a la condición de la red inalámbrica que lo rodea.
- Apague todos los equipos de red que no estén en uso en su red local. Algunos dispositivos pueden generar tráfico de red.
- En algunos casos, colocar el punto de acceso o enrutador inalámbrico a más distancia del piso puede mejorar la recepción.
- La calidad de la recepción por vía inalámbrica depende de varios factores, como el tipo de punto de acceso, la distancia entre el televisor y el punto de acceso, y la ubicación del televisor.
- Para conectar un AP inalámbrico, debe utilizarse un AP que admita la conexión inalámbrica y debe activarse la función de conexión inalámbrica del AP. Consulte al distribuidor de los AP por la posibilidad de establecer conexiones inalámbricas al AP.
- Compruebe la configuración de seguridad del SSID del AP (punto de acceso) para la conexión inalámbrica del AP. Póngase en contacto con el proveedor de AP para obtener información sobre la configuración de seguridad del SSID del AP.
- El televisor puede volverse más lento o funcionar mal si la configuración de los equipos de red (enrutador o nodo alámbrico/inalámbrico, etc) no es la correcta. Para instalarlos correctamente, consulte el manual de los equipos y configure la red.
- Si el AP se configura para incluir 802.11n y se designa el cifrado como WEP (64/128bit) o WPA (TKIP/AES), es posible que no se logre la conexión. Es posible que existan diferentes métodos de conexión según los fabricantes de los AP.

## Estado de red

- 1 Presione **Home** para acceder al menú de Casa.
- 2 Presione los botones de navegación para desplazarse hasta **CONFIGURAR** y presione **ENTER**.
- 3 Presione los botones de navegación para desplazarse hasta **RED** y presione **ENTER**.
- 4 Presione los botones de navegación para seleccionar **Estado de red**.
- 5 Presione **ENTER** para verificar el estado de la red.

Opción	Descripción
<b>Ajuste</b>	Regrese al menú de configuración de red o al menú de configuración del tipo de red inalámbrica.
<b>Examen</b>	Prueba el estado actual de la red después de configurarla.
<b>Cerrar</b>	Vuelve al menú anterior.

## Función de la cuenta Premium

La tecnología Premium de LG le permite acceder a una variedad de servicios o contenidos en línea directamente desde el televisor. Su Televisor ofrece la transmisión instantánea de películas, información sobre el clima, videos y servicios de álbumes de fotos con una cuenta Premium y una conexión a Internet.

Disfrute no sólo de contenidos de entretenimiento, sino también de noticias minuto a minuto, actualizaciones del clima, administración de fotos y mucho más simplemente con el control remoto del televisor, sin necesidad de una PC por separado.

- 1 Presione **Premium** para acceder a la opción Premium.
- 2 Presione los botones de navegación para desplazarse hasta el contenido que desea y presione **ENTER**.



Opción	Descripción
1	Permite checar de entrada en el servicio Premium.
2	Regresa a la pantalla de menú anterior.
3	Regresa al modo para ver TV.
4	Selecciona el servicio en línea deseado. <ul style="list-style-type: none"> <li>• Si un servicio requiere checar de entrada, en primer lugar debe suscribirse al servicio en su computadora y luego checar de entrada en el mismo desde el televisor.</li> </ul>
5	Barra de inicio

- 3 Disfrute de las funciones Premium.

## Aviso

- Estos servicios se brindan a través de proveedores de contenido de terceros.
- Para obtener información específica sobre su servicio, visite el sitio web de los proveedores de los contenidos.
- El menú Premium puede variar según el país.
- Tenga en cuenta que el contenido puede actualizarse automáticamente según el proveedor de contenido, y en ese caso la disposición del contenido o el método de funcionamiento puede modificarse sin previo aviso. Consulte el menú de ayuda en pantalla.
- Todo tipo de información, datos, documentos, comunicaciones, descargas, archivos, texto, imágenes, fotografías, videos, webcasts, publicaciones, herramientas, recursos, software, códigos, programas, applets, widgets, aplicaciones, productos u otro contenido ("Contenido") y todos los servicios y las ofertas ("Servicios") que se le brindan o se ponen a su disposición por o a través de un tercero (cada uno de ellos un "Proveedor de servicios") es responsabilidad exclusiva del Proveedor de servicios que lo originó.
- La disponibilidad y el acceso al Contenido y los Servicios facilitados por el Proveedor de servicios a través del dispositivo LGE están sujetos a cambios en cualquier momento, sin previo aviso, incluidos entre otros, la suspensión, la eliminación o el cese del Contenido o los Servicios de forma total o parcial.
- Si tiene alguna consulta o problema en relación con el Contenido o los Servicios, puede visitar el sitio web del proveedor de servicios y obtener la información más actualizada. LGE no asume ninguna obligación ni responsabilidad legal por el servicio al cliente relacionado con el Contenido y los Servicios. Cualquier pregunta o consulta de servicio relacionada con el Contenido o los Servicios debe realizarse directamente a los respectivos proveedores de contenido y servicios.
- Tenga en cuenta que LGE no se hace responsable de ningún Contenido ni Servicios

brindados por el Proveedor de servicios, ni por ningún tipo de cambio, eliminación o cese de ese Contenido o esos Servicios, y no garantiza ni asegura la disponibilidad o el acceso a ese Contenido o esos Servicios.

- Es posible que parte del contenido no sea apto para menores, según el proveedor de servicios. Se requiere orientación de los padres.
- Es posible que se interrumpa el servicio si la conexión a Internet es inestable. Si experimenta este problema, verifique el estado de la conexión.
- La lista de videos buscada desde el televisor puede ser diferente a la lista que devuelve un navegador web en una PC.
- La reproducción de videos puede pausarse, detenerse o demorarse según la velocidad de su banda ancha.
- Para utilizar servicios que requieren checar de entrada, regístrese en el sitio web del servicio correspondiente mediante la PC y cheque de entrada a través del televisor para disfrutar diversas funciones adicionales.
- Para televisor Plasma: si después de congelar la imagen o el video en pantalla el usuario no realiza ninguna acción durante 2 minutos, se activará automáticamente el protector de pantalla para evitar que la imagen fija permanezca en la pantalla.

#### Aviso legal

#### AVISO IMPORTANTE ACERCA DEL SERVICIO DE RED

Todo el contenido y los servicios a los que puede acceder a través de este dispositivo pertenecen a terceros y están protegidos por derechos de autor, patentes, marcas comerciales y/u otras leyes de propiedad intelectual. Estos contenidos y servicios se ofrecen sólo para uso personal no comercial. No puede utilizar ningún contenido ni servicio de una forma no autorizada por el propietario del contenido o el proveedor del servicio. Sin perjuicio de lo anterior, a menos que el propietario del contenido o el proveedor del servicio correspondiente lo autorice expresamente, no puede copiar, cargar, publicar, transmitir, traducir, vender, modificar, crear trabajos derivados, o distribuir mediante alguna manera o medio, ningún contenido o servicio recibido a través de este dispositivo.

USTED RECONOCE Y ACEPTA EXPRESAMENTE

QUE EL DISPOSITIVO Y TODO EL CONTENIDO Y LOS SERVICIOS DE TERCEROS SE BRINDAN "TAL CUAL", SIN GARANTÍAS DE NINGÚN TIPO, SEAN EXPRESAS O IMPLÍCITAS. LG ELECTRONICS RENUNCIA EXPRESAMENTE A TODAS LAS GARANTÍAS Y CONDICIONES RESPECTO A CONTENIDOS Y SERVICIOS, SEAN EXPRESAS O IMPLÍCITAS, INCLUIDAS ENTRE OTRAS, GARANTÍAS DE COMERCIALIZACIÓN, CALIDAD SATISFACTORIA, IDONEIDAD PARA UN PROPÓSITO DETERMINADO Y CUMPLIMIENTO DE LOS DERECHOS DE TERCEROS. LG NO GARANTIZA LA PRECISIÓN, VALIDEZ, OPORTUNIDAD, LEGALIDAD NI INTEGRIDAD DE NINGÚN CONTENIDO O SERVICIO RECIBIDO A TRAVÉS DE ESTE DISPOSITIVO, Y NO GARANTIZA QUE EL DISPOSITIVO O LOS SERVICIOS CUMPLIRÁN CON SUS REQUISITOS, NI QUE EL FUNCIONAMIENTO DEL DISPOSITIVO O DE LOS SERVICIOS NO SUFRIRÁ INTERRUPCIONES NI ERRORES. BAJO NINGUNA CIRCUNSTANCIA, LO QUE INCLUYE NEGLIGENCIA, PODRÁ HACERSE RESPONSABLE A LG ANTE LA LEY, SEA DE FORMA CONTRACTUAL O EXTRA CONTRACTUAL, POR NINGÚN DAÑO DIRECTO, INDIRECTO, FORTUITO, ESPECIAL O DERIVADO, O CUALQUIER OTRO DAÑO QUE SURJA, CUALQUIER INFORMACIÓN QUE SE INCLUYA, O CUALQUIER CONTENIDO O SERVICIO AL QUE USTED O CUALQUIER TERCERO ACCEDA, AUNQUE EXISTAN ADVERTENCIAS SOBRE LA POSIBILIDAD DE ESTE TIPO DE DAÑOS.

Los servicios de terceros podrán modificarse, suspenderse, eliminarse, finalizarse o interrumpirse, o podrá desactivarse su acceso en cualquier momento, sin previo aviso. LG no otorga declaraciones ni garantías de que ese contenido o servicio seguirá estando disponible por un determinado período. El contenido y los servicios son transmitidos por terceros a través de redes y centros de transmisión sobre los cuales LG no posee control alguno. LG puede imponer límites sobre el uso o el acceso a ciertos contenidos y servicios, en cualquier caso y sin aviso previo ni responsabilidad legal. LG renuncia expresamente a cualquier obligación o responsabilidad por cualquier cambio, interrupción, desactivación, eliminación o suspensión de cualquier contenido o servicio recibido a través de este dispositivo. LG no asume ninguna obligación ni responsabilidad legal por el servicio al cliente relacionado con el contenido y los servicios. Cualquier pregunta o consulta de servicio relacionada con el contenido o los servicios debe realizarse directamente a los respectivos proveedores de contenido y servicios.

## LG Apps función

Esta característica no está disponible para todo el país.

Pueden descargarse aplicaciones adicionales de la tienda de LG Apps.

Es posible que estas funciones no estén disponibles durante un determinado período. En estos casos, es posible que los botones estén desactivados. Están activados cuando los servicios están disponibles.



Opción	Descripción
1 Checar de Entrada, Checar de Salida	Checar de entrada o de salida en el servicio Premium.
2 Salir	Regresa al modo para ver TV.
3 LG Apps	Permite desplazarse a LG Apps.
4	Permite desplazarse directamente a las LG Apps que desea.
5 Buscar	Es posible que estas funciones no estén disponibles durante un determinado período. En estos casos, es posible que los botones estén desactivados. Están activados cuando los servicios están disponibles.
6 Navegador web	
7 Vínculo de medios	
8 Aplicaciones rápidas	Almacena las aplicaciones utilizadas más frecuentemente entre todas las descargas. Para modificar la lista Aplicaciones rápidas, consulte "Usar Mis aplicaciones" en la página 61.
9 Mis Apls.	Permite desplazarse a Mis Apls.. Puede explorar todas las aplicaciones instaladas, modificar la lista Aplicaciones rápidas, y seleccionar y reproducir la aplicación que desea.

## Registro de LG Apps

- 1 Presione **Home** para acceder al menú de Casa.
- 2 Presione el botón **rojo** para registrarse.  
- Sólo puede registrarse como miembro gratuito desde el televisor.
- 3 Cree su ID y contraseña.  
Presione los botones de navegación para seleccionar letras y números, y luego seleccione **OK**.
- 4 Finalizará el proceso de registro.

### ! NOTA

- Si desea convertirse en miembro pago o cambiar su información, use su PC y visite <http://www.lgtvapp.com>.

## Checar de entrada con la cuenta de LG Apps

Para disfrutar LG Apps a través de su cuenta, debe checar de entrada mediante la cuenta de LG Apps.

- 1 Presione **Home** para acceder al menú de Casa.
- 2 Presione el botón **rojo** para checar de entrada. Aparecerá el menú de teclado para ingresar la ID y la contraseña.
  - Si no es miembro, presione nuevamente el botón **rojo**. Sólo puede registrarse como miembro gratuito desde el televisor.
- 3 Presione los botones de navegación para desplazarse hasta la letra o el número que desea y presione **ENTER**.
  - Si selecciona "Checar de entrada automáticamente", checará de entrada automáticamente cada vez que encienda el televisor.
- 4 Disfrute LG Apps. Puede disfrutar el servicio Premium, LG Apps, Mis Apls. y mucho más.

**!** **NOTA**

- Puede descargar aplicaciones pagas en un máximo de cinco televisores.

### Administración de ID

- 1 Después de checar de entrada, presione nuevamente el botón **rojo**. Aparecerá una ventana emergente.
- 2 Presione los botones de navegación para desplazarse hasta la opción de menú deseada y presione **ENTER**.

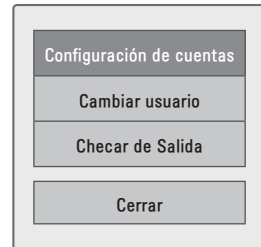

- 3 Administre la ID a través del siguiente menú.

Opción	Descripción
<b>Configuración de cuentas</b>	Verifica la información básica, las aplicaciones compradas y las aplicaciones instaladas en el televisor.
<b>Cambiar usuario</b>	Modifica su cuenta.
<b>Checar de salida</b>	Permite checar de salida en el servicio Premium.



## Usar LG Apps

- 1 Presione **Home** para acceder al menú de Casa.
- 2 Cheque de entrada a su televisor.
- 3 Presione los botones de navegación para desplazarse hasta LG Apps y presione **ENTER**.
- 4 Edite las aplicaciones con el siguiente menú.



Opción	Descripción
1	<b>Checar de entrada/salida</b> Cheque de entrada o de salida para utilizar LG Apps.
2	<b>Buscar</b> Busca LG Apps.
3	<b>Mis Apls.</b> Permite desplazarse hasta LG Apps.
4	<b>Atrás</b> Permite volver a la pantalla anterior.
5	<b>Salir</b> Permite salir de LG Apps.
6	<b>Ordenar aplicaciones</b> <ul style="list-style-type: none"> <li>• Hot (Recientes) : aplicaciones más descargadas en los últimos 7 días</li> <li>• Nuevo: aplicaciones lanzadas más recientemente</li> <li>• Principales pagas: aplicaciones pagas más descargadas</li> <li>• Top Free : aplicaciones gratuitas más descargadas</li> <li>• Todo : orden alfabético</li> <li>• Permite ir a la página anterior o siguiente usando el botón de CH (^, v).</li> </ul>
7	<b>Categoría de aplicaciones</b> Muestra la categoría de LG Apps (Todas, Juego, Entretenimiento, General, Educación, Noticias)
8	<b>TV en vivo</b> Sintoniza el canal actual.

## Comprar e instalar aplicaciones

La compra de aplicaciones requiere checar de entrada.

- 1 Presione los botones de navegación para seleccionar las aplicaciones que desea y presione **ENTER**.  
Podrá ver la información de la aplicación.
- 2 Presione **Comprar** para comprar una aplicación.

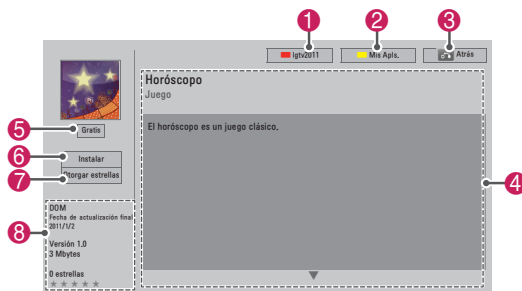

Opción	Descripción
1	<b>Checar de entrada/salida</b> Cheque de entrada o de salida para utilizar LG Apps.
2	<b>Mis Apls.</b> Permite desplazarse hasta LG Apps.
3	<b>Atrás</b> Permite volver a la pantalla anterior.
4	<b>Descripción de aplicaciones</b> Muestra la descripción de las aplicaciones actuales.
5	<b>Tarifa</b> Muestra la tarifa de la aplicación actual.
6	<b>Instalar</b> Instala o compra la aplicación. Puede comprar una aplicación desde su PC o televisor, pero sólo puede instalarla y reproducirla en el televisor. <ul style="list-style-type: none"> <li>• Si desea comprar una aplicación paga, debe checar de entrada como miembro pago en <a href="http://www.lgtvapp.com">www.lgtvapp.com</a>.</li> <li>• Si el espacio disponible en el televisor no es suficiente, puede descargar aplicaciones en un dispositivo de almacenamiento USB que debe conectar en el puerto USB IN 2.</li> <li>• Puede reproducir, eliminar o mover las aplicaciones almacenadas en el dispositivo de almacenamiento USB desde la pantalla Mis Apls..</li> </ul>
7	<b>Otorgar estrellas</b> Califique con estrellas la aplicación comprada.
8	<b>Información de la aplicación</b> Muestra la información de las aplicaciones actuales.

### ! NOTA

- Para almacenar aplicaciones en el dispositivo de almacenamiento USB, asegúrese de conectarlo al puerto USB IN 2/USB Apps.
- Es posible almacenar hasta 1000 aplicaciones como aplicaciones USB
- El dispositivo de almacenamiento USB que contiene las aplicaciones no se puede utilizar para almacenar otro tipo de datos.



## Usar Mis Apls.

- 1 Ingrese a LG Apps después de checar de entrada.
- 2 Presione los botones de navegación para desplazarse hasta **Mis Apls.** y presione **ENTER**.



Opción	Descripción
1	Muestra la cantidad de memorias usadas y disponibles.
2	Número de página actual/cantidad total de páginas de Mis Apls.
3	Muestra las aplicaciones descargadas. Permite ir a la página anterior o siguiente usando el botón de CH (^, v).
4	Permite desplazarse a LG Apps.
5	Aplicaciones rápidas
6	Checa de entrada en LG Apps. Después de checar de entrada, administre la opción de ID (Configuración de cuentas, Cambiar usuario, Checar de Salida).
7	Editar Mis Apls.
8	Salir de Mis Apls.
9	Permite desplazarse hasta el menú de Casa.
10	Borrar aplicaciones

## Función Smart Share

### Conectar dispositivos de almacenamiento USB

Conecte dispositivos de almacenamiento USB como una unidad Flash o un disco duro USB externo al televisor y use las funciones multimedia (consulte "Buscar archivos" en la página 67). Conecte una unidad Flash USB o un lector de tarjetas de memoria USB al televisor como se muestra en la siguiente ilustración.

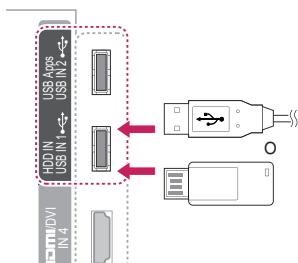

Para desconectar un dispositivo de almacenamiento USB, asegúrese de finalizar la conexión adecuadamente para evitar daños en el televisor o los archivos.

- 1 Presione **Q.MENU** para acceder a los menús rápidos.
- 2 Presione los botones de navegación para desplazarse hasta **Dispositivo USB** y presione **ENTER**.
- 3 Desconecte el dispositivo de almacenamiento USB solamente cuando el mensaje le indique que este puede quitarse de manera segura.



#### PRECAUCIÓN

- No apague el televisor ni quite el dispositivo de almacenamiento USB mientras este último permanezca conectado al televisor, ya que podría causar la pérdida de archivos o dañar dicho dispositivo.
- Haga una copia de seguridad de los archivos guardados en un dispositivo de almacenamiento USB de manera frecuente, ya que podría perder o dañar sus archivos y no contar con la cobertura de la garantía a tal efecto.

#### Sugerencias para el uso de dispositivos de almacenamiento USB

- El televisor reconoce solamente un dispositivo de almacenamiento USB.
- Si conecta un dispositivo de almacenamiento USB al televisor a través de un concentrador USB, es posible que el aparato no reconozca tal dispositivo.
- Es posible que el televisor no reconozca un dispositivo de almacenamiento USB que requiera un controlador especial.
- La velocidad de reconocimiento de un dispositivo de almacenamiento USB puede variar en función de cada dispositivo.
- Utilice solamente dispositivos de almacenamiento USB que contengan archivos de música o imágenes normales.
- Utilice solamente dispositivos de almacenamiento USB que se hayan formateado como sistemas de archivos FAT32 o NTFS.
- Es posible que deba conectar el dispositivo de almacenamiento USB a una fuente de alimentación externa mediante un adaptador de energía.
- Si el televisor no reconoce el dispositivo de almacenamiento USB conectado, cambie el cable e inténtelo nuevamente. No utilice un cable excesivamente largo.
- El televisor no admite correctamente algunos dispositivos de almacenamiento USB.
- Puede utilizar un dispositivo de almacenamiento USB de particiones múltiples (hasta 4 como máximo).
- Puede usar hasta 4 dispositivos de almacenamiento USB a la vez mediante la utilización de un lector de tarjetas múltiple USB.
- El método de alineación de archivos de un dispositivo de almacenamiento USB es similar al de Windows XP.
- No se puede crear o borrar una carpeta guardada en un dispositivo de almacenamiento USB directamente en el televisor.
- El nombre de un archivo puede contener 100 caracteres en idioma español como máximo.
- Pueden reconocerse hasta 1000 carpetas y archivos.
- Si una sola carpeta contiene demasiadas carpetas y archivos, es posible que no funcione correctamente.
- La capacidad recomendada es 1 TB o menos para un disco duro USB externo y 32 GB o menos para un dispositivo de almacenamiento USB.
- Si no funciona un disco duro USB externo con la función de ahorro de energía activada, apague y encienda dicho disco otra vez para lograr que funcione adecuadamente. Para obtener más información, consulte el manual del usuario del disco duro USB externo.
- También se admiten dispositivos de almacenamiento USB inferiores a USB 2.0. Pero es posible que no funcionen correctamente en la lista de películas.
- La electrostática puede causar un mal funcionamiento del dispositivo USB. En este caso, debe conectarse nuevamente el dispositivo USB.

## Conectar DMP DLNA (Reproductor multimedia digital de Digital Living Network Alliance)

Este televisor puede mostrar y reproducir varios tipos de archivos de películas, fotos y música desde su servidor DLNA. Además, cuenta con una certificación de DLNA.

Digital Living Network Alliance (DLNA) es una organización que abarca varias industrias, integrada por empresas de artículos electrónicos de consumo, productos informáticos y dispositivos móviles. Digital Living le brinda a los consumidores una manera fácil de compartir archivos multimedia digitales a través de una red alámbrica o inalámbrica en el hogar.

El logotipo de la certificación DLNA facilita la identificación de productos que cumplen con las pautas de interoperabilidad de DLNA. Esta unidad cumple con las pautas de interoperabilidad de DLNA v1.5. Cuando se conecta una PC que ejecuta software de un servidor DLNA u otro dispositivo compatible con DLNA a este televisor, es posible que se requieran algunos cambios en la configuración del software u otros dispositivos. Para obtener más información, consulte las instrucciones de funcionamiento del software o el dispositivo.

Para obtener más información sobre los tipos de archivos compatibles y otras instrucciones, consulte "Función Smart Share".

### ! NOTA

- El CD-ROM de Nero MediaHome 4 Essentials suministrado es una edición de software personalizada sólo para compartir archivos y carpetas con este televisor.
- El software Nero MediaHome 4 Essentials suministrado no admite las siguientes funciones: transcodificación, interfaz de usuario remota, control de TV, servicios de Internet y Apple iTunes.
- Este manual explica las operaciones con la versión en inglés de Nero MediaHome 4 Essentials en forma de ejemplos. Siga la explicación que hace referencia a las operaciones reales para obtener la versión en su idioma.
- Si una sola carpeta contiene demasiadas carpetas y archivos, es posible que no funcione correctamente.
- Para la opción DLNA, use el programa Nero MediaHome que se suministra con el televisor. Sin embargo, no podemos garantizar el funcionamiento perfecto de este programa de terceros.
- Puede seleccionar un canal mientras ve la pequeña lista de vista previa de canales en la pantalla de su televisor.
- Si la opción DLNA no funciona correctamente, verifique la configuración de red.
- Si el funcionamiento no es normal o se produce un error en Nero MediaHome, es posible que la opción DLNA no funcione correctamente. En este caso, salga de Nero MediaHome y reinicie el programa. Puede descargar la última versión de Nero MediaHome al hacer clic en el signo de pregunta ubicado en la esquina inferior izquierda del programa.
- Si la red está inestable, el dispositivo puede funcionar más lento o puede necesitar realizar la carga durante la reproducción.
- La reproducción de un video en modo DLNA no admite las funciones Multi Audio y Subtítulo oculto.
- Al seleccionar la pantalla completa en modo DLNA, es posible que la proporción de la pantalla que se visualiza difiera de la original.
- Al conectar más de un televisor a un solo servidor en modo DLNA, es posible que los archivos no funcionen correctamente, según el rendimiento del servidor.
- Si el servidor no proporciona información sobre el tiempo de reproducción, el tiempo aparece como "-".

### Instalar Nero MediaHome 4 Essentials

Nero MediaHome 4 Essentials es un software de servidor DLNA fácil de usar para Windows.

#### Requisitos de PC para Nero MediaHome 4 Essentials

- Windows® XP (Service Pack 2 o superior), Windows Vista® (no se requiere Service Pack), Windows® XP Media Center Edition 2005 (Service Pack 2 o superior), Windows Server® 2003 (Service Pack 1 o superior)
- Windows® 7 Home Premium, Professional, Enterprise o Ultimate (de 32 y 64 bits)
- Windows Vista® edición de 64 bits (la aplicación se ejecuta en modo de 32 bits)
- Windows® 7 edición de 64 bits (la aplicación se ejecuta en modo de 32 bits)
- Espacio en el disco duro: 200 MB de espacio en disco para una instalación típica y autónoma de Nero MediaHome
- Procesadores Intel® Pentium® III o AMD Sempron™ 2200+ de 1,2 GHz
- Memoria: 256 MB de memoria RAM
- Tarjeta gráfica con al menos 32 MB de memoria de video, resolución mínima de 800 x 600 píxeles y configuración de color de 16 bits
- Windows® Internet Explorer® 6.0 o superior
- DirectX® 9.0c revisión 30 (agosto de 2006) o superior
- Entorno de red: Ethernet de 100 Mb, WLAN (IEEE 802.11g) o superior

- 1 Inicie su PC.
- 2 Cierre todos los programas de Microsoft Windows y cierre cualquier software antivirus que se encuentre en ejecución.
- 3 Inserte el CD-ROM de Nero MediaHome 4 Essentials en la unidad de CD-ROM de su PC.
- 4 Haga clic en **Nero MediaHome 4 Essentials**. Aparecerá el asistente de instalación.
- 5 Haga clic en el botón **Siguiente** para pasar a la pantalla de entrada del número de serie. Haga clic en **Siguiente** para pasar al próximo paso.
- 6 Si acepta todas las condiciones, haga clic en la casilla de verificación **Acepto las condiciones de la licencia** y luego en **Siguiente**. No se puede completar la instalación sin aceptar este acuerdo.

- 7 Haga clic en **Típica** y luego en **Siguiente**. Comenzará el proceso de instalación.
- 8 Si desea participar en la recolección anónima de datos, seleccione la casilla de verificación y haga clic en el botón **Siguiente**.
- 9 Haga clic en el botón **Salir** para completar la instalación.

### Compartir archivos y carpetas

Después de instalar Nero MediaHome, debe agregar las carpetas que desea compartir.

- 1 Haga doble clic en el icono Nero MediaHome 4 Essentials en el escritorio.
- 2 Haga clic en el icono Red ubicado a la izquierda para definir el nombre de su red en el campo Nombre de red. El televisor reconocerá el nombre de red que ingresado.
- 3 Haga clic en el icono Recursos compartidos.
- 4 En la pantalla Recursos compartidos, haga clic en la pestaña Carpetas locales.
- 5 Haga clic en el icono Agregar para abrir la ventana Explorar carpeta.
- 6 Seleccione la carpeta que contiene los archivos que desea compartir. Se agregará la carpeta seleccionada a la lista de carpetas compartidas.
- 7 Haga clic en el icono Iniciar servidor para iniciar el servidor.



#### NOTA

- Si las carpetas o los archivos compartidos no aparecen en el televisor, haga clic en la pestaña Carpetas locales y luego en **Volver a examinar carpeta** en el botón **Más**.
- Para obtener más información y herramientas de software, visite <http://www.nero.com>.

### Reproducir archivos multimedia compartidos

Puede mostrar y reproducir películas, fotos y música almacenada en su PC o en otros servidores multimedia DLNA.

- 1 Presione **Home** para acceder al menú de Casa.
- 2 Presione los botones de navegación para desplazarse hasta **Smart Share** y presione **ENTER**.
- 3 Presione los botones de navegación para desplazarse hasta el dispositivo que desea y presione **ENTER**.
- 4 Presione los botones de navegación para seleccionar **DLNA**. Según el servidor multimedia, es posible que este televisor necesite un permiso del servidor.

### Sugerencias para usar DMP DLNA

- Para reproducir el archivo en el servidor multimedia, el televisor y el servidor multimedia deben estar conectados al mismo punto de acceso.
- Los requisitos de archivos y las funciones de reproducción en Smart Share pueden variar según el servidor multimedia utilizado.
- Es posible que existan algunas restricciones de reproducción por las características de los archivos y el servidor multimedia.
- Las miniaturas de películas sólo se admiten si el servidor DLNA admite una miniatura de película.
- Si existe un archivo de música que no se puede reproducir en el menú Smart Share, el televisor omitirá el archivo y reproducirá el siguiente.
- Los archivos en una carpeta pueden reproducirse sólo cuando son del mismo tipo.
- Es posible que la información sobre los archivos que aparece en pantalla no sea siempre correcta en los archivos de música y películas en el menú Smart Share.
- Este televisor sólo admite los archivos de subtítulos de películas que ofrece Nero MediaHome 4.
- El nombre del archivo de película y del archivo de subtítulos debe ser el mismo, y ambos deben estar ubicados en la misma carpeta.
- Si se agregan archivos de subtítulos después de indexar un directorio, el usuario debe eliminar la carpeta y volver a agregarla a la lista de recursos compartidos.
- El archivo DRM/\* .tp/\* .trp en el servidor DLNA no se reproduce mientras se ejecuta la lista de películas.
- Los archivos MPO no se reproducen mientras se ejecuta la lista de fotos.
- La calidad de reproducción y funcionamiento de la función Smart Share puede verse afectada por el estado de su red de origen.
- Es posible que los archivos de dispositivos extraíbles del servidor multimedia, como unidades USB, DVD y otros, no se puedan compartir correctamente.
- Al reproducir archivos multimedia a través de una conexión DLNA, no se admiten archivos protegidos por DRM.
- Pueden reconocerse hasta 1000 carpetas y archivos.
- Si una sola carpeta contiene demasiadas carpetas y archivos, es posible que no funcione correctamente.

## Conectar DMR DLNA (Representación de archivos multimedia digitales de Digital Living Network Alliance)

Esto admite la reproducción remota de archivos multimedia. Puede "forzarse" la reproducción de archivos multimedia desde un dispositivo compatible (Windows 7, teléfono celular con PlayTo u otro dispositivo compatible con DMC DLNA) en el televisor.

La función DMR sólo funciona correctamente cuando el televisor y la PC utilizan la misma red local.

- 1 Para reproducir un archivo, selecciónelo con la función "Reproducción remota" en Windows 7. Para hacerlo, haga clic con el botón secundario del mouse en el archivo que desea reproducir.
- 2 Puede reproducir un archivo en un solo televisor o dispositivo, incluso si existen varios dispositivos conectados. La velocidad de reproducción depende del estado de la red.

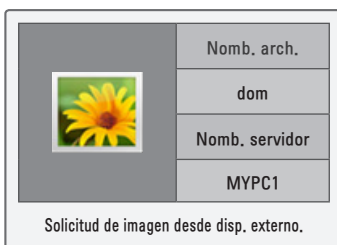

### ! NOTA

- El subtítulo se admite sólo en algunos dispositivos DMC.
- Es posible que la función DMR no funcione correctamente en una red inalámbrica.
- La función de búsqueda de DMC solamente funciona en archivos de video.
- La función DMR no está disponible cuando existe otra función en ejecución (grabación, reproducción, Smart Share, etc.).
- Consulte el manual del usuario del teléfono celular u otro dispositivo para descubrir cómo utilizar esta función a fin de reproducir un archivo.
- Para cambiar el nombre de un televisor conectado, haga doble clic en el elemento que desea cambiar en Panel de control > Redes e Internet > Ver equipos y dispositivos de red.
- No se puede cambiar el nombre de un televisor mientras se reproduce un archivo multimedia en DMR. Debe cambiarlo cuando se detiene la reproducción.

## Buscar archivos

Acceda a las listas de fotos, música o películas y examine los archivos.

- 1 Conecte un dispositivo de almacenamiento USB.
- 2 Presione **Home** para acceder al menú de Casa.
- 3 Presione los botones de navegación para desplazarse hasta **Smart Share** y presione **ENTER**.
- 4 Presione los botones de navegación para desplazarse hasta el dispositivo que desea y presione **ENTER**.
- 5 Presione los botones de navegación para desplazarse hasta **Todos los medios**, **Lista de películas**, **Lista de fotos** o **Lista de música** y presione **ENTER**.
  - **Todos los medios:** muestra todos los archivos en la lista de archivos.
  - **Lista de películas, Lista de fotos o Lista de música:** muestra sólo un tipo de archivo de la lista de archivos.
- 6 Presione los botones de navegación para seleccionar la carpeta o el archivo que desea.

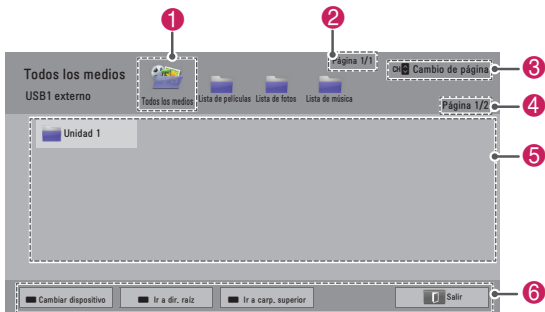

N.º	Descripción
1	Muestra todas las carpetas de medios.
2	Muestra el número de página actual o la cantidad total de páginas.
3	Permite ir a la página anterior o siguiente.
4	Muestra el número de página actual o la cantidad total de páginas.
5	Muestra información del archivo o la miniatura.
6	Botones disponibles del control remoto.

### Información de la miniatura

Tipo	Archivos anormales	Archivos no admitidos
Video		
Foto		
Música		

### Sugerencias para el uso de dispositivos de almacenamiento USB

Tipo	Formatos de archivo admitidos													
Video	<ul style="list-style-type: none"> <li>• MPG, MPEG, DAT, TS, TRP, TP, VOB, MP4, MOV, MKV, DivX, AVI, ASF, WMV, M4V</li> <li>• Máxima tasa de bits de archivo de película reproducible: 20 Mbps (megabits por segundo)</li> <li>• Tasa de bits de formato de audio: entre 32 kbps y 320 kbps (MP3)</li> <li>• Formatos de subtítulos externos compatibles: *.smi, *.srt, *.sub (MicroDVD, SubViewer1.0/2.0), *.ass, *.ssa, *.txt (TMPPlayer), *.psb (PowerDivx)</li> <li>• Formatos de subtítulos internos compatibles: sólo XSUB (formato de subtítulo originado en archivos DivX), UTF-8 de texto, SRT, ASS, SSA (formato de subtítulo usado en archivos DivX-Plus HD)</li> </ul>													
	<ul style="list-style-type: none"> <li>• No use la opción progresiva al guardar archivos JPG en su PC.</li> <li>• La apertura de imágenes de alta resolución en pantalla completa puede demorar un poco.</li> </ul>													
Foto	<table border="1"> <thead> <tr> <th>Extensiones de archivos</th> <th>Elemento</th> <th>Perfil</th> </tr> </thead> <tbody> <tr> <td rowspan="2">2D jpeg jpg jpe</td> <td>Formato de archivo compatible</td> <td> <ul style="list-style-type: none"> <li>• SOF0: secuencial base</li> <li>• SOF1: secuencial extendido</li> <li>• SOF2: progresivo</li> </ul> </td> </tr> <tr> <td>Tamaño de foto</td> <td> <ul style="list-style-type: none"> <li>• Mín.: 64 x 64</li> <li>• Máx. modo normal: 15360 (ancho) x 8640 (altura)</li> <li>• Modo progresivo: 1920 (ancho) x 1440 (altura)</li> </ul> </td> </tr> <tr> <td rowspan="2">3D (Para TV en 3D)</td> <td>mpo</td> <td> <ul style="list-style-type: none"> <li>• mpo</li> </ul> </td> </tr> <tr> <td>Tamaño de foto</td> <td> <ul style="list-style-type: none"> <li>• Tamaño 4:3: 3.648 x 2.736 2.592 x 1.944 2.048 x 1.536</li> <li>• Tamaño 3:2: 3.648 x 2.432</li> </ul> </td> </tr> </tbody> </table>	Extensiones de archivos	Elemento	Perfil	2D jpeg jpg jpe	Formato de archivo compatible	<ul style="list-style-type: none"> <li>• SOF0: secuencial base</li> <li>• SOF1: secuencial extendido</li> <li>• SOF2: progresivo</li> </ul>	Tamaño de foto	<ul style="list-style-type: none"> <li>• Mín.: 64 x 64</li> <li>• Máx. modo normal: 15360 (ancho) x 8640 (altura)</li> <li>• Modo progresivo: 1920 (ancho) x 1440 (altura)</li> </ul>	3D (Para TV en 3D)	mpo	<ul style="list-style-type: none"> <li>• mpo</li> </ul>	Tamaño de foto	<ul style="list-style-type: none"> <li>• Tamaño 4:3: 3.648 x 2.736 2.592 x 1.944 2.048 x 1.536</li> <li>• Tamaño 3:2: 3.648 x 2.432</li> </ul>
Extensiones de archivos	Elemento	Perfil												
2D jpeg jpg jpe	Formato de archivo compatible	<ul style="list-style-type: none"> <li>• SOF0: secuencial base</li> <li>• SOF1: secuencial extendido</li> <li>• SOF2: progresivo</li> </ul>												
	Tamaño de foto	<ul style="list-style-type: none"> <li>• Mín.: 64 x 64</li> <li>• Máx. modo normal: 15360 (ancho) x 8640 (altura)</li> <li>• Modo progresivo: 1920 (ancho) x 1440 (altura)</li> </ul>												
3D (Para TV en 3D)	mpo	<ul style="list-style-type: none"> <li>• mpo</li> </ul>												
	Tamaño de foto	<ul style="list-style-type: none"> <li>• Tamaño 4:3: 3.648 x 2.736 2.592 x 1.944 2.048 x 1.536</li> <li>• Tamaño 3:2: 3.648 x 2.432</li> </ul>												
Música	<ul style="list-style-type: none"> <li>• MP3</li> <li>• Rango de tasa de bits: 32 Kbps a 320 Kbps</li> <li>• Tasa de muestreo (frecuencia de muestreo) MPEG1 capa 3: 32 kHz; 44,1 kHz; 48 kHz</li> <li>• MPEG2 capa 3: 16 kHz; 22,05 kHz; 24 kHz</li> <li>*No pueden reproducirse archivos con protección de copia incorporada.</li> </ul>													



## Ver videos

Reproduzca archivos de video en el televisor. El televisor puede mostrar archivos de video de un dispositivo de almacenamiento USB.

- 1 Presione **Home** para acceder al menú de Casa.
- 2 Presione los botones de navegación para desplazarse hasta **Smart Share** y presione **ENTER**.
- 3 Presione los botones de navegación para desplazarse hasta el dispositivo que desea y presione **ENTER**.
- 4 Presione los botones de navegación para desplazarse hasta **Lista de películas** y presione **ENTER**.
- 5 Presione los botones de navegación para seleccionar la carpeta o el archivo que desea y presione **ENTER**.
- 6 Reproduzca una película utilizando los siguientes menús/botones.

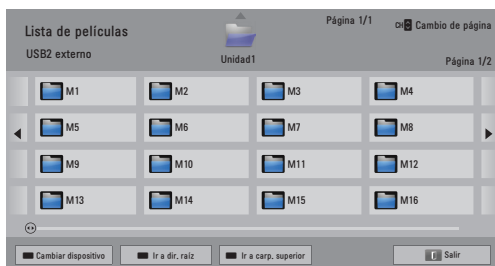

Botón	Descripción
Botón de navegación	Permite desplazarse por los archivos.
<b>ENTER</b>	Reproduce el archivo resaltado.
<b>CH</b> (^, v)	Permite ir a la página anterior o siguiente.
Botón rojo	Cambiar dispositivo: pasa a utilizar una entrada diferente.
Botón verde	Permite ir a la carpeta raíz.
Botón amarillo	Permite ir a la carpeta superior.

- 7 Controle la reproducción a través de los siguientes botones.



Botón	Descripción
■	Detiene la reproducción.
▶	Reproduce un video.
	Pausa o reanuda la reproducción.
◀	Explora un archivo hacia atrás.
▶▶	Explora un archivo hacia adelante.
y ▶▶	Reproduce videos en cámara lenta.
Botón rojo y < o >	Selecciona directamente el cuadro. El archivo entero se divide en 10 cuadros. Según el archivo, es posible que no se muestren los cuadros.
<b>ENERGY SAVING</b>	Aumenta o disminuye el brillo de la pantalla.
<b>Q.MENU</b>	Muestra el menú Opción (Ver pág.70).
<b>3D (Para TV en 3D)</b>	Muestra las imágenes en 3D.
<b>AV MODE</b>	Selecciona la fuente deseada.
<b>BACK</b>	Oculto el menú en pantalla. Si desea ver el menú de nuevo, presione el botón <b>ENTER</b> para que se muestre.
<b>EXIT</b>	Regresa a la pantalla de menú anterior.



### Sugerencias para reproducir archivos de video

- El televisor no admite archivos codificados con Motion JPEG.
- Es posible que algunos subtítulos creados por los usuarios no funcionen bien.
- Es posible que los subtítulos no muestren algunos caracteres especiales o etiquetas HTML.
- No se admite el cambio de letra y color en los subtítulos.
- Los subtítulos en los idiomas no compatibles con el dispositivo no se encuentran disponibles.
- Es posible que los archivos de video con archivos de subtítulos de 1 MB o más no se reproduzcan correctamente.
- Al cambiar el idioma del audio, la pantalla puede sufrir interrupciones temporarias, como la detención de la imagen o una reproducción más acelerada.
- Si reproduce un archivo de video dañado, es posible que el archivo no se reproduzca de manera apropiada o que algunas funciones del reproductor no estén disponibles.
- Es posible que el televisor no reproduzca bien los archivos de video producidos con ciertos codificadores.
- Si el archivo grabado no cuenta con video o audio, el video o el audio no se emite.
- Si el televisor reproduce el archivo grabado sin video ni audio, el video o el audio no se emite.
- Es posible que el aparato reproduzca con problemas los archivos de video con resolución superior a la resolución admitida para cada cuadro.
- Es posible que el aparato no reproduzca como corresponde los archivos de video no incluidos en el tipo y el formato especificados.
- Es posible que el aparato no reproduzca los archivos codificados por GMC (Global Motion Compensation) o por estimación de movimiento Quarter-pel (cuarto de píxel).
- El televisor admite solamente 10.000 bloqueos de sincronización dentro del archivo de subtítulos.
- El televisor admite el códec H.264/AVC hasta el nivel de perfil 4.1.
- El televisor no admite códec de audio DTS.
- El televisor no puede reproducir archivos de video de más 30 GB de tamaño.
- Si reproduce un archivo de video mediante una conexión USB que no admite alta velocidad, es posible que el reproductor de video no funcione correctamente.
- El archivo de video y sus subtítulos deben colocarse en la misma carpeta y los nombres de ambos deben ser idénticos.
- Es posible que el televisor no reproduzca los archivos de video en el formato de archivo admitido según la condición de codificación.
- El modo Trick no admite otras funciones más allá de ► si los archivos de video no incluyen información de indexación.
- Es posible que no puedan reproducirse archivos de video si sus nombres contienen caracteres especiales.
- Los archivos WMV 3D codificados en doble secuencia no admiten el modo 3D. (Para TV en 3D)

## Opciones de Q.MENU para la lista de películas

- 1 Presione **Q. MENU**.  
Aparecerá una ventana emergente.
- 2 Presione los botones de navegación para desplazarse hasta la opción y presione **ENTER**.
- 3 Presione los botones de navegación para desplazarse hasta una de las siguientes opciones y presione **ENTER**.

## Establecer reproducción de video.

Opción	Descripción	
Tamaño de imagen	<p>Selecciona el formato de imagen deseado para los videos.</p> <ul style="list-style-type: none"> <li>• <b>Modo completo:</b> los archivos se reproducen en modo de pantalla completa de acuerdo con la relación de aspecto del video.</li> <li>• <b>Modo original:</b> los archivos se reproducen en su tamaño original.</li> </ul>	
Lenguaje de audio	Cambia el grupo de idiomas del audio para los archivos de video. No es posible seleccionar archivos con una única pista de audio.	
Idioma subtítulo	Es posible activar o desactivar los subtítulos.	
Lenguaje	Se activa para subtítulos SMI y permite seleccionar el idioma dentro de los subtítulos.	
Página de código	Selección de la letra de los subtítulos. Cuando se establece la configuración predeterminada, los contenidos se muestran en el idioma establecido en "Opción - Idioma - Idioma del menú".	
	Opción	Descripción
	Grupo de idiomas de subtítulos	Latino1: inglés, español, francés Coreano: inglés, coreano
	Sinc.	Si el video no está sincronizado con los subtítulos, puede ajustarse en intervalos de 0,5 segundos.
	Ubicación	Mueve la ubicación de los subtítulos.
Tamaño	Cambia el tamaño de la letra de los subtítulos.	
Repetir	Activa o desactiva la función que permite repetir la reproducción de la película. Al activar esta función, el archivo dentro de la carpeta se reproduce en forma repetida. Al desactivarla, si el nombre del siguiente archivo es similar al del anterior, se lo puede reproducir en forma consecutiva.	

 **NOTA**

- Los valores de opciones modificados en la lista de películas no afectan la lista de fotos ni la lista de música.
- Los valores de opciones modificados en la lista de fotos y en la lista de música se cambian de igual manera en la lista de fotos y en la lista de música, pero no en la lista de películas.
- Al reproducir un archivo de video después de detenerlo, seleccione "Sí" para reiniciarlo donde se detuvo la última vez.
- Si la carpeta contiene archivos de series continuas, el archivo siguiente se reproducirá de forma automática. Pero esto excluye casos donde está activada la función Repetir en la opción Lista de películas.

## Establecer video.

Permite cambiar los videos preestablecidos (consulte "Configuración de IMAGEN" en la página 82).

## Establecer audio.

Permite cambiar los audios preestablecidos (consulte "Configuración de AUDIO" en la página 87).

## Configurar DivX PLUS HD

Estas opciones se activan sólo cuando el archivo de película que se reproduce posee información de título, edición y capítulos de autor.

Opción	Descripción
Título	En archivos con más de un título, seleccione el que desea reproducir.
Edición	En archivos con más de una edición, seleccione la que desea reproducir. <ul style="list-style-type: none"> <li>• La edición se refiere al orden de reproducción establecido en base a los capítulos.</li> </ul>
Autor (Capítulo de autor)	Seleccione y reproduzca el capítulo deseado.

## Código de registro de DivX

### Registrar código DivX

El código de registro de DivX permite alquilar o adquirir las últimas películas en [www.divx.com/vod](http://www.divx.com/vod). Para reproducir un archivo DivX alquilado o comprado, el código de registro del archivo debe coincidir con el código de registro de DivX del televisor.

- 1 Presione **Home** para acceder al menú de Casa.
- 2 Presione los botones de navegación para desplazarse hasta **CONFIGURAR** y presione **ENTER**.
- 3 Presione los botones de navegación para desplazarse hasta **OPCIÓN** y presione **ENTER**.
- 4 Presione los botones de navegación para desplazarse hasta **Configuración de Smart Share** y presione **ENTER**.
- 5 Presione los botones de navegación para desplazarse hasta **Cód. reg. DivX** y presione **ENTER**.
- 6 Vea el código de registro de su televisor.

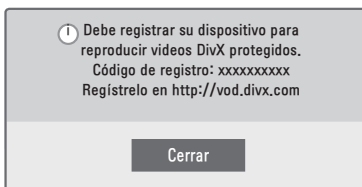

- 7 Al finalizar, presione **EXIT**.

### ! NOTA

- Mientras comprueba el código de registro, es posible que algunos botones no funcionen.
- Si utiliza el código de registro de DivX de otro dispositivo, no podrá reproducir el archivo DivX alquilado o adquirido. Asegúrese de utilizar el código de registro de DivX asignado al televisor.
- Los archivos de audio o video no convertidos al códec de DivX estándar pueden mostrarse alterados o ser irreproducibles.
- El código de video a pedido DivX permite activar hasta 6 dispositivos para una sola cuenta.

### Desactivar función de DivX

Puede desactivar todos los dispositivos a través del servidor web y bloquear su activación. Borre la información de autenticación existente para recibir una nueva autenticación de usuario DivX para el televisor. Una vez ejecutada esta función, volverá a necesitar una autenticación de usuario DivX para ver los archivos DivX DRM.

- 1 Presione **Home** para acceder al menú de Casa.
- 2 Presione los botones de navegación para desplazarse hasta **CONFIGURAR** y presione **ENTER**.
- 3 Presione los botones de navegación para desplazarse hasta **OPCIÓN** y presione **ENTER**.
- 4 Presione los botones de navegación para desplazarse hasta **Configuración de Smart Share** y presione **ENTER**.
- 5 Presione los botones de navegación para desplazarse hasta **Desactivación de DivX** y presione **ENTER**.
- 6 Seleccione **Sí** para confirmar la acción.

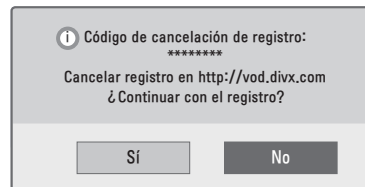

- 7 Al finalizar, presione **EXIT**.

## Ver fotos

Puede ver archivos de imagen guardados en un dispositivo de almacenamiento USB. La visualización en pantalla puede diferir según el modelo.



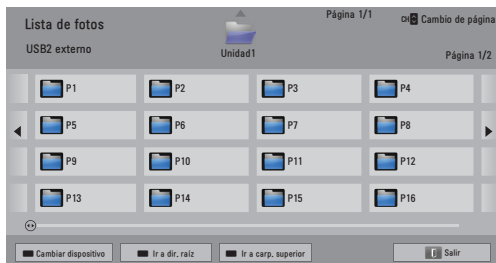

- 1 Presione **Home** para acceder al menú de Casa.
- 2 Presione los botones de navegación para desplazarse hasta **Smart Share** y presione **ENTER**.
- 3 Presione los botones de navegación para desplazarse hasta el dispositivo que desea y presione **ENTER**.
- 4 Presione los botones de navegación para desplazarse hasta **Lista de fotos** y presione **ENTER**.
- 5 Presione los botones de navegación para seleccionar la carpeta o el archivo que desea y presione **ENTER**.
- 6 Vea una foto mediante los siguientes menús/botones.

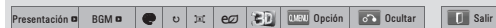

Botón	Descripción
Botón de navegación	Permite desplazarse por el archivo.
ENTER	Permite visualizar el archivo resaltado.
CH (▲, ▼)	Permite ir a la página anterior o siguiente.
Botón rojo	Cambiar dispositivo: pasa a utilizar una entrada diferente.
Botón verde	Permite ir a la carpeta raíz.
Botón amarillo	Permite ir a la carpeta superior.

- 7 Existen las siguientes opciones disponibles al ver fotos.



Opción	Descripción
<b>Presentación</b>	<ul style="list-style-type: none"> <li>• Inicia o detiene una presentación.</li> <li>• Durante una presentación se mostrarán todas las fotos guardadas en la carpeta actual.</li> <li>• Para configurar la velocidad de una presentación, seleccione Opción.</li> </ul>
<b>BGM (música de fondo)</b>	<ul style="list-style-type: none"> <li>• Permite encender o apagar la música de fondo. Para configurar la carpeta de música de fondo, seleccione Opción.</li> </ul>
	Muestra la foto actual en Original, Monocorde, Sepia, Pintura al óleo y Viñeteo.
	<p>Gira las fotos en el sentido de las agujas del reloj (a 90°, 180°, 270° ó 360°).</p> <div style="border: 1px solid black; padding: 5px;"> <p><b>NOTA</b></p> <ul style="list-style-type: none"> <li>• El tamaño de foto admitido es limitado para estos fines. No se puede girar una foto si la resolución del ancho que se girará es superior al tamaño de resolución admitido.</li> </ul> </div>
	Visualiza la foto en modo completo o modo original.
	Aumenta o disminuye el brillo de la pantalla.
<b>3D (Para TV en 3D)</b>	Muestra las imágenes 3D.
<b>Opción</b>	Muestra el menú Opción (Ver pág.73).
<b>Ocultar</b>	Ocultar la ventana de opciones. Para ver las opciones, presione <b>ENTER</b> .
<b>Salir</b>	Regresa a la pantalla de menú anterior.

**Opciones de Q.MENU para la lista de fotos**

- 1 Presione **Q. MENU**.  
Aparecerá una ventana emergente.
- 2 Presione los botones de navegación para desplazarse hasta la opción y presione **ENTER**.
- 3 Presione los botones de navegación para desplazarse hasta una de las siguientes opciones y presione **ENTER**.

**Establecer visualización de fotos.**

Opción	Descripción
<b>Veloc. de presentación</b>	Selecciona una velocidad de presentación (Rápida, Media o Lenta).
<b>BGM</b>	Selecciona una carpeta de música para la música de fondo. Seleccione la opción Repetir o Aleatorio. <div style="border: 1px solid black; padding: 5px; margin-top: 10px;"> <p> <b>NOTA</b></p> <ul style="list-style-type: none"> <li>• No es posible cambiar la carpeta de música mientras se reproduce música de fondo.</li> </ul> </div>

 **NOTA**

- Los valores de opciones modificados en la lista de fotos no afectan la lista de películas ni la lista de música.
- Los valores de opciones modificados en la lista de fotos o en la lista de música se cambian de igual manera en la lista de fotos y en la lista de música, pero no en la lista de películas.

**Establecer video.**

Permite cambiar la configuración de video.  
(Consulte "Configuración de IMAGEN" en la página 82).

**Establecer audio.**

Permite cambiar la configuración de audio.  
(Consulte "Configuración de AUDIO" en la página 87).

## Escuchar música

- 1 Presione **Home** para acceder al menú de Casa.
- 2 Presione los botones de navegación para desplazarse hasta **Smart Share** y presione **ENTER**.
- 3 Presione los botones de navegación para desplazarse hasta el dispositivo que desea y presione **ENTER**.
- 4 Presione los botones de navegación para desplazarse hasta **Lista de música** y presione



5

6

Botón	Descripción
Botón de navegación	Permite desplazarse por los archivos.
<b>ENTER</b>	Reproduce el archivo resaltado.
<b>CH</b> (▲, ▼)	Permite ir a la página anterior o siguiente.
Botón rojo	Cambiar dispositivo: pasa a utilizar una entrada diferente.
Botón verde	Permite ir a la carpeta raíz.
Botón amarillo	Permite ir a la carpeta superior.
Botón azul	Permite abrir el reproductor de música. Está activado durante la reproducción de música.

- 7 Controle la reproducción a través de los siguientes botones.

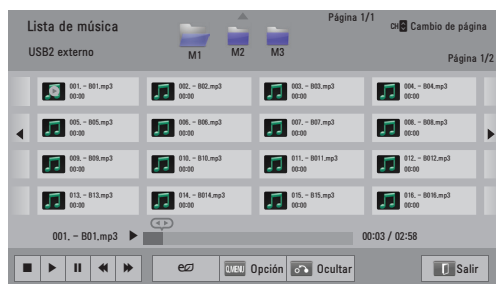

Botón	Descripción
■	Detiene la reproducción.
▶	Reproduce un archivo de música.
⏸	Pausa o reanuda la reproducción.
◀	Pasa al archivo anterior.
▶	Pasa al archivo siguiente.
< o >	Indica un cursor.
Ⓜ (ENERGY SAVING)	Aumenta o disminuye el brillo de la pantalla.
<b>Q.MENU</b>	Muestra el menú Opción (Ver pág.74).
<b>BACK</b>	Oculta la ventana de opciones. Para ver las opciones, presione <b>ENTER</b> .
<b>EXIT</b>	Regresa a la pantalla de menú anterior.

### Sugerencias para reproducir archivos de música

- El televisor no admite las etiquetas ID3 integradas en archivos MP3.

### Opciones de Q.MENU para la lista de música

- 1 Presione **Q. MENU**. Aparecerá una ventana emergente.
- 2 Presione los botones de navegación para desplazarse hasta la opción y presione **ENTER**.
- 3 Presione los botones de navegación para desplazarse hasta una de las siguientes opciones y presione **ENTER**.

### ! NOTA

- Los valores de opciones modificados en la lista de películas no afectan la lista de fotos ni la lista de música.
- Los valores de opciones modificados en la lista de fotos y en la lista de música se cambian de igual manera en la lista de fotos y en la lista de música.

### Establecer reproducción de audio.

Seleccione la opción Repetir o Aleatorio.

### Establecer audio.

Permite cambiar la configuración de audio.

(Consulte "Configuración de AUDIO" en la página 87).

#### ! NOTA

- El televisor no reproducirá archivos protegidos.
- Si el televisor no se usa durante algún tiempo en la reproducción, aparecerá el cuadro de información como protector de pantalla para evitar el efecto conocido como "quemadura de pantalla". Para regresar a la pantalla Lista de música, presione **ENTER**.

Nomb. arch.



Tiempo transcurrido/Duración

# IMÁGENES 3D (PARA TV EN 3D)

## Tecnología 3D

Este televisor puede mostrar imágenes en 3D a través de la transmisión en 3D o al conectar el televisor a un dispositivo compatible, como un reproductor 3D Blu-ray. El televidente debe usar anteojos 3D compatibles para poder ver estas imágenes en formato 3D.

## Al ver imágenes en 3D

- Si se encuentra recostado, es posible que no pueda ver las imágenes en 3D (Excepto series LW5600, LW5700, LW6500).
- Si retira la vista del aparato y luego vuelve a fijar los ojos en el programa 3D, es posible que necesite un tiempo para ver las imágenes en 3D (Excepto series LW5600, LW5700, LW6500).
- Para mirar TV en 3D, debe ponerse los anteojos 3D. Para obtener mejores resultados, debe usar anteojos 3D de la marca LG. Las imágenes en 3D no se ven correctamente al usar otra marca de anteojos 3D. Consulte el manual de los anteojos 3D para obtener instrucciones acerca de cómo usar los anteojos 3D.
- Al ver imágenes en 2D, se recomienda sacarse los anteojos 3D. Si mira imágenes en 2D con los anteojos 3D puestos, es posible que las vea distorsionadas.

(Para las series LW7700, LW9500, LZ9700, PZ750, PZ950, y PZ950U)

- Luego de encender el televisor, se necesitan algunos segundos para que se calibre.
- Es posible que el televisor parpadee levemente si la imagen 3D se ve bajo una luz fluorescente de triple longitud de onda (de 50 Hz a 60 Hz) o una lámpara fluorescente magnética (de 50 Hz a 60 Hz). En tales casos, se recomienda apagar las luces.
- Si hay un obstáculo entre el televisor y los anteojos 3D, las imágenes en 3D no se mostrarán correctamente.
- No use el televisor cerca de otros electrodomésticos o equipos de RF.



## Al usar anteojos 3D

- No use los anteojos 3D en reemplazo a sus anteojos correctivos, anteojos de sol o gafas protectoras.
- No guarde los anteojos 3D en lugares con temperaturas bajas o altas.
- Evite que caigan objetos sobre los anteojos 3D. No deje caer ni doble los anteojos.
- Los anteojos 3D se rayan con facilidad; asegúrese de limpiarlos únicamente con un paño suave. Sacuda el paño para asegurarse de que no tenga polvo antes de limpiar los anteojos y evitar que se rayen.
- Puede producirse una falla de comunicación si los anteojos están cerca de dispositivos electrónicos que usan el mismo ancho de banda (2,4 GHz), como un microondas o incluso un producto LAN inalámbrico.

## Rango de visión de las imágenes 3D





(Para las series LW7700, LW9500, LZ9700, PZ750, PZ950 y PZ950U)

El tamaño del televisor, el ángulo de visión y otras circunstancias pueden cambiar la distancia y el ángulo de visión.

Distancia de visión	Distancia de visión máxima
2 a 7 m (6.5 pies a 22.9 pies)	10 m (32.8 pies)

## Ver imágenes en 3D

- 1 Reproduzca el video en 3D.
- 2 Presione **3D** para ver las imágenes 3D.
- 3 Use los anteojos 3D.
- 4 Presione los botones de navegación para desplazarse hasta **OK** y presione **ENTER**.
- 5 Presione los botones de navegación para seleccionar la forma y luego presione **ENTER**.

Modo	Descripción
2D » 3D	Se cambiaron imágenes en 2D por imágenes en 3D. 
Lado a lado	
Arriba y abajo	
Damero	
Secuencial de marco	

- 6 Presione el botón **3D** con las opciones **2D off** o **3D off**.

Opción	Descripción
3D -> 2D	Muestra imágenes en 2D sin ningún efecto en 3D.
3D Off	Muestra las imágenes en el formato original.
2D -> 3D	Muestra imágenes en 3D.
Cancelar	Cierra la ventana emergente.

## Configurar imágenes 3D

- 1 Presione **3D OPTION** mientras ve imágenes 3D.  
Aparecerá una ventana emergente.
- 2 Presione los botones de navegación para desplazarse hasta una de las siguientes opciones y presione **ENTER**.

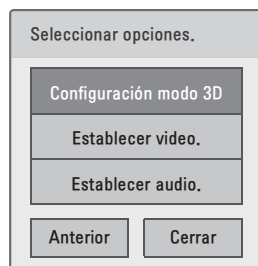

### Configuración modo 3D

Opción (según el modelo)	Descripción
Modo Vista Imagen	Selecciona "2D->3D" o "3D->2D".
Tam. imág. 3D	Corta los bordes externos de la imagen y la alarga para que ocupe la pantalla completa en el modo 3D.
Corrección imagen 3D	Seleccione <b>Izquierda/Derecha</b> o <b>Derecha/Izquierda</b> . Seleccione la pantalla de video 3D con mejor visibilidad.
Profundidad 3D	Ajusta el efecto estereoscópico de la imagen 3D convertida a partir de una imagen 2D.
Punto de vista 3D	Mueve la imagen 3D hacia adelante y hacia atrás para ajustar la perspectiva 3D.
Balance imagen 3D	Ajusta la diferencia de color y brillo entre los lados derecho e izquierdo de la imagen en modo 3D.
Optimización 3D	Optimiza la pantalla de imagen 3D para el entorno de visualización.

**Establecer video.**

Permite cambiar la configuración de video (consulte "Configuración de IMAGEN" en la página 82).

**Establecer audio.**

Permite cambiar la configuración de audio (consulte "Configuración de AUDIO" en la página 87).

**PRECAUCIÓN**

- Es posible que algunos menús no funcionen durante la visualización de imágenes 3D.
- Las imágenes 3D se desactivan automáticamente cuando se cambia la fuente de entrada o el canal DTV.
- Es posible que no vea correctamente la pantalla si ve imágenes en 2D con el modo 3D.
- El efecto 3D se puede ver cuando selecciona correctamente el modo 3D para la señal de entrada 3D suministrada al televisor.
- En los archivos \*.mpo (archivos de cámara en 3D), el modo de imagen 3D se activa automáticamente.









**NOTA**

- El "Indicador de Poder" se apaga automáticamente al visualizar imágenes 3D.
- Sólo puede elegir "**Apagado o Cine**" con el botón **AV MODE** del control remoto.
- Mientras se reproducen imágenes en 3D, la función Ahorro de energía queda desactivada.
- Al reproducir contenido en 3D, el menú de Casa queda desactivado.
- No puede ingresar al menú de Casa mientras ve imágenes 3D.

# PERSONALIZAR CONFIGURACIÓN DE TV

## El menú CONFIGURAR

- 1 Presione **Home** para acceder al menú de Casa.
- 2 Presione los botones de navegación para seleccionar el menú **CONFIGURAR** y presione **ENTER**.
- 3 Presione los botones de navegación para desplazarse hasta uno de los siguientes menús y presione **ENTER**.
- 4 Presione los botones de navegación para desplazarse hasta el tipo de configuración u opción que desea y presione **ENTER**.
- 5 Al finalizar, presione **EXIT**.

Menú		Descripción
	CANAL	Ajusta y edita los canales.
	IMAGEN	Ajusta el tamaño, la calidad o los efectos de las imágenes.
	AUDIO	Ajusta la calidad, el efecto o el nivel de volumen del sonido.
	HORA	Configura la hora, la fecha o la función Temporizador.
	BLOQUEAR	Bloquea o desbloquea canales y programas.
	OPCIÓN	Personaliza la configuración general.
	RED	Ajusta la configuración de red.
	SOPORTE	Verifica la información del usuario.

## Personalizar la configuración

### Configuración de CANAL

- 1 Presione **Home** para acceder al menú de Casa.
- 2 Presione los botones de navegación para desplazarse hasta **CONFIGURAR** y presione **ENTER**.
- 3 Presione los botones de navegación para desplazarse hasta **CANAL** y presione **ENTER**.
- 4 Presione los botones de navegación para desplazarse hasta el tipo de configuración u opción que desea y presione **ENTER**.  
- Para regresar al nivel anterior, presione **BACK**.
- 5 Al finalizar, presione **EXIT**.

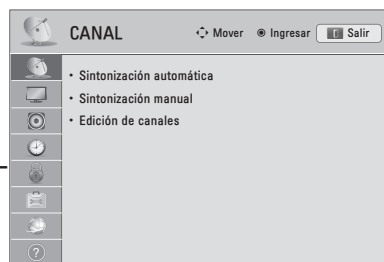

A continuación, se describen las opciones de configuración de los canales disponibles.





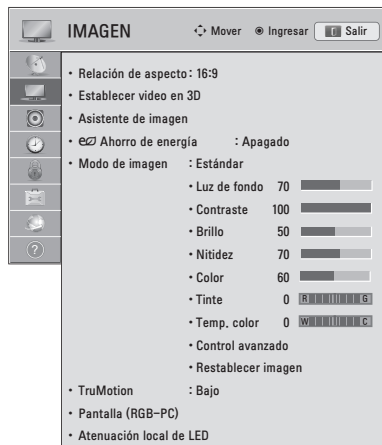

Configuración	Descripción
<b>Sintonización automática</b>	Sintoniza y guarda todos los canales disponibles mediante antenas o entradas de cables (Ver pág.44).
<b>Sintonización manual</b>	Sintoniza y guarda los canales deseados de manera manual (Ver pág.44).
<b>Edición de canales</b>	Agrega o borra canales en el canal (Ver pág.44).

## Configuración de IMAGEN

- 1 Presione **Home** para acceder al menú de Casa.
- 2 Presione los botones de navegación para desplazarse hasta **CONFIGURAR** y presione **ENTER**.
- 3 Presione los botones de navegación para desplazarse hasta **IMAGEN** y presione **ENTER**.
- 4 Presione los botones de navegación para desplazarse hasta el tipo de configuración u opción que desea y presione **ENTER**.  
- Para regresar al nivel anterior, presione **BACK**.
- 5 Al finalizar, presione **EXIT**.



A continuación, se describen las opciones de configuración de la imagen disponibles.

Configuración	Descripción												
<b>Relación de aspecto</b>	Cambia el tamaño de la imagen y permite su visualización en un tamaño óptimo (Ver pág.47).												
<b>Establecer video en 3D (Para TV en 3D)</b>	Configura la opción de imágenes 3D (Ver pág.78).												
<b>Asistente de imagen</b>	<p>Ajusta la calidad de la imagen y calibra la pantalla. Las opciones personalizadas se guardarán como <b>Experto1</b> en el <b>modo de imagen</b>.</p> <div style="border: 1px solid black; padding: 5px;"> <p><b>NOTA</b></p> <ul style="list-style-type: none"> <li>• Si utiliza la opción <b>Asistente de imagen</b>, la función <b>Ahorro de energía</b> se apagará automáticamente.</li> <li>• Para restablecer los cambios efectuados por el <b>asistente de imagen</b>, active la opción <b>Restablecer imagen</b> cuando el <b>modo de imagen</b> se encuentre en <b>Experto1</b>.</li> </ul> </div>												
<b>Ahorro de energía</b>	<p>Reduce el consumo de energía al ajustar el brillo de la pantalla.</p> <div style="border: 1px solid black; padding: 5px;"> <p><b>NOTA</b></p> <ul style="list-style-type: none"> <li>• Al seleccionar <b>Automático</b> o <b>Máximo</b>, <b>Luz de fondo</b> no funciona (  ).</li> </ul> </div> <table border="1" style="width: 100%; border-collapse: collapse;"> <thead> <tr> <th colspan="2">Opción</th> </tr> </thead> <tbody> <tr> <td style="width: 20%;"><b>Automático</b> (  )</td> <td>La luz de fondo se ajusta de manera automática de acuerdo con el entorno al seleccionar <b>Automático</b> mediante la función <b>Sensor inteligente</b>.</td> </tr> <tr> <td><b>Sensor inteligente</b> (  )</td> <td>La imagen más apropiada se ajusta automáticamente de acuerdo al entorno.</td> </tr> <tr> <td><b>Apagado</b></td> <td>Seleccione esta opción si esta función no es necesaria.</td> </tr> <tr> <td><b>Mínimo/Medio/Máximo</b></td> <td>Selecciona el nivel de brillo.</td> </tr> <tr> <td><b>Apagado de pantalla</b></td> <td>La pantalla se apaga en 3 segundos. Al presionar cualquier botón del control remoto, la pantalla se enciende nuevamente.</td> </tr> </tbody> </table>	Opción		<b>Automático</b> (  )	La luz de fondo se ajusta de manera automática de acuerdo con el entorno al seleccionar <b>Automático</b> mediante la función <b>Sensor inteligente</b> .	<b>Sensor inteligente</b> (  )	La imagen más apropiada se ajusta automáticamente de acuerdo al entorno.	<b>Apagado</b>	Seleccione esta opción si esta función no es necesaria.	<b>Mínimo/Medio/Máximo</b>	Selecciona el nivel de brillo.	<b>Apagado de pantalla</b>	La pantalla se apaga en 3 segundos. Al presionar cualquier botón del control remoto, la pantalla se enciende nuevamente.
Opción													
<b>Automático</b> (  )	La luz de fondo se ajusta de manera automática de acuerdo con el entorno al seleccionar <b>Automático</b> mediante la función <b>Sensor inteligente</b> .												
<b>Sensor inteligente</b> (  )	La imagen más apropiada se ajusta automáticamente de acuerdo al entorno.												
<b>Apagado</b>	Seleccione esta opción si esta función no es necesaria.												
<b>Mínimo/Medio/Máximo</b>	Selecciona el nivel de brillo.												
<b>Apagado de pantalla</b>	La pantalla se apaga en 3 segundos. Al presionar cualquier botón del control remoto, la pantalla se enciende nuevamente.												

Configuración	Descripción
<b>Modo de imagen</b>	<p>Selecciona una de las imágenes preestablecidas o personaliza las opciones en cada modo para que la pantalla del televisor tenga el mejor rendimiento. También permite personalizar las opciones avanzadas de cada modo.</p> <p>Los modos de imagen preestablecidos disponibles varían según el televisor.</p>
	<p><b>Modo (según el modelo)</b></p>
Sensor inteligente	<p>Configura el televisor para ajustar las opciones de configuración de la imagen (por ejemplo, el contraste, el brillo, la definición, el color o el tinte) de manera automática según el entorno correspondiente.</p>
Vivo	<p>Mejora el contraste, el brillo, el color y la definición para ajustar la imagen de video al entorno de la tienda.</p>
Estándar	<p>Ajusta la imagen para el entorno normal.</p>
APS	<p>Maximiza las imágenes de video, ya que reduce el consumo de energía sin afectar la calidad de la imagen.</p>
Cine	<p>Optimiza la imagen de video para ofrecer una imagen cinematográfica con el objeto de que pueda disfrutar de las películas como si estuviera en una sala de cine.</p>
Cine THX THX Bright Room	<p>Ofrece una experiencia cinematográfica al ver una película en el hogar. El usuario puede disfrutar el mejor nivel de calidad de imagen sin la necesidad de realizar ningún ajuste por separado.</p> <ul style="list-style-type: none"> <li>» Cine THX ofrece una calidad de pantalla óptima cuando la habitación queda a oscuras.</li> <li>» THX Bright Room ofrece una calidad de pantalla óptima cuando la habitación se encuentra iluminada.</li> </ul> <div style="border: 1px solid black; padding: 10px; margin-top: 10px;"> <p><b>! NOTA</b></p> <ul style="list-style-type: none"> <li>• THX: THX (Thomlinson Holman's Experiment) es un estándar de certificación de audio y video establecido por George Lucas y Thomlinson. Una pantalla con certificación THX garantiza una calidad de pantalla superior a la especificación estándar tanto en hardware como en software.</li> </ul> </div>
Deporte	<p>Enfatiza los colores primarios (por ejemplo, blanco, verde césped o azul cielo) a fin de optimizar la imagen de video para acciones rápidas y dinámicas.</p>
Juego	<p>Optimiza la imagen de video para ofrecer una pantalla de juegos rápidos de PC o videojuegos.</p>
Experto 1, 2 o ISFccc Experto 1, 2	<p>Ajusta las opciones de configuración de imagen de video detalladas tanto para expertos en video como para espectadores en general.</p> <div style="border: 1px solid black; padding: 10px; margin-top: 10px;"> <p><b>! NOTA</b></p> <ul style="list-style-type: none"> <li>• ISFccc (ISFccc: Imaging Science Foundation Certified Calibration Control) (Excepto series LW5700, LV5400, LK550): Este televisor contiene las calibraciones detalladas necesarias para la certificación profesional que brinda Imaging Science Foundation. El usuario puede acceder a los modos ISF "día" y "noche" resultantes para experimentar lo mejor que su HDTV LG tiene para ofrecer. El modo ISFccc permite realizar calibraciones sofisticadas y detalladas. La calibración detallada debe estar a cargo de un técnico licenciado. Comuníquese con su distribuidor local para consultarlo acerca de la forma de contactar a un técnico con certificación ISF.</li> </ul> </div>
	<div style="border: 1px solid black; padding: 10px; margin-top: 10px;"> <p><b>! NOTA</b></p> <ul style="list-style-type: none"> <li>• (  ) Si selecciona <b>Sensor inteligente</b>, la función Ahorro de energía pasará a <b>Automático</b>.</li> <li>• Si selecciona <b>Cine THX</b> o <b>THX Bright Room</b>, la función Relación de aspecto pasará a Sólo búsqueda.</li> </ul> </div>

Configuración	Descripción	
<b>TruMotion (según el modelo)</b>	Tecnología de video avanzada que brinda imágenes más claras y definidas, incluso durante escenas de acción rápida, lo cual crea una estructura más estable para generar una imagen más nítida. TruMotion funciona con todas las entradas excepto con el modo PC. Si habilita "TruMotion", es posible que se genere ruido en la pantalla. Si eso ocurre, desactive "TruMotion". Si selecciona "Modo de imagen-Juego", desactive "TruMotion".	
	<b>Modo</b>	
	Alto	Brinda un movimiento de imagen más definido.
	Bajo	Brinda un movimiento de imagen definido. Utilice esta configuración para el uso estándar.
	Apagado	Desactiva la operación TruMotion.
Usuario	De-Judder: ajusta el ruido de la pantalla. De-Blur: ajusta la imagen residual de la pantalla.	
<b>PANTALLA (RGB-PC)</b>	Personaliza las opciones de pantalla para la PC.	
	<b>Opción</b>	
	Resolución	Selecciona la resolución apropiada cuando la PC utiliza una resolución de 1 024 X 768, 1 280 X 768 ó 1 360 X 768.
	Configuración automática	Configura el televisor a fin de optimizar las opciones de manera automática para la pantalla.
	Ubicación	Ubica la imagen en la posición adecuada.
	Tamaño	Ajusta el tamaño de la imagen.
	Fase	Elimina las rayas horizontales.
Restablecer	Restaura las opciones a la configuración predeterminada.	
<b>Atenuación local de LED (según el modelo)</b>	Después de analizar la señal de la entrada de video según el área de la pantalla, ajusta la luz de fondo para mejorar la relación de contraste.	
	<b>Modo</b>	
	Apagado	Desactiva la operación Atenuación local de LED.
	Bajo	Ilumina la imagen y profundiza los niveles de negro mediante la atenuación local suave.
	Medio	Profundiza los niveles de negro mediante la atenuación local fuerte.
Alto	Aclara la imagen y profundiza los niveles de negro mediante la atenuación local fuerte.	



#### Opciones de imagen básicas







Configuración	Descripción
<b>Luz de fondo</b> 	Controla la luz de fondo de LCD para ajustar el brillo de la pantalla. Si disminuye el nivel de brillo, la pantalla se oscurece y el consumo de energía se reduce sin pérdida de señal de video.  <b>NOTA</b> • Si utiliza "Ahorro de energía - Apagado, Mínimo, Medio", la opción Luz de fondo estará disponible.
<b>Contraste</b>	Aumenta o disminuye la gradación de la señal de video. Puede utilizar el contraste cuando la parte brillante de la imagen esté saturada.
<b>Brillo</b>	Ajusta el nivel de base de la señal en la imagen.
<b>Nitidez</b>	Ajusta el nivel de nitidez de los bordes entre las áreas claras y oscuras de la imagen. Cuanto menor sea el nivel, más tenue será la imagen.
<b>Color</b>	Ajusta la intensidad de todos los colores.
<b>Tinte</b>	Ajusta el balance entre los niveles de rojo y de verde.



Configuración	Descripción
Temp. color	Establezca esta opción en Cálida para mejorar los colores cálidos como el rojo; en Fría, para mejorar los colores más fríos como el azul.
Control avanzado o Control de experto	Personaliza las opciones avanzadas.
Restablecer imagen	Restaura las opciones de cada modo a la configuración predeterminada de fábrica.

Opciones de imagen avanzadas (según el modelo)

Configuración	Descripción
Contraste dinámico	Ajusta el contraste para mantenerlo en un nivel óptimo según el brillo de la pantalla. Logra que las partes brillantes sean más brillantes y las oscuras sean más oscuras para mejorar así la imagen.
Color dinámico	Ajusta los colores de la pantalla para que se vean más vivos, nítidos y claros. Esta función mejora el tono, la saturación y la luminosidad de manera que los blancos, rojos, azules y verdes se vean más vívidos.
Color de carátula	Detecta las áreas de piel del video y las ajusta para lograr un color de piel natural.
Reducción de ruido	Reduce el ruido de la pantalla sin comprometer la calidad del video.
Reducción ruido MPEG	Elimina el ruido que causa la compresión del video.
Súper resolución	Ofrece una imagen perfecta al mejorar los detalles en zonas con imagen borrosa o poco clara.
Gamma	Puede ajustar el brillo de las áreas oscuras y las áreas de nivel gris medio de la imagen. <ul style="list-style-type: none"> <li>» Bajo: hace más brillantes las áreas oscuras y de nivel gris medio.</li> <li>» Medio: expresa el nivel de imagen original.</li> <li>» Alto: oscurece las áreas oscuras y de nivel gris medio.</li> </ul>
Nivel de negro	Establece el nivel de negro de la pantalla en el nivel apropiado. Esta función se encuentra disponible en los siguientes modos: TV(NTSC-M/J, PAL-M, PAL-N), AV (NTSC-M/J, PAL-M, PAL-N), HDMI o Componente. <ul style="list-style-type: none"> <li>» Auto: Realización de la pantalla a nivel de negro y se ajusta automáticamente a la alta o baja.</li> <li>» Bajo: el reflejo de la pantalla se oscurece.</li> <li>» Alto: el reflejo de la pantalla se hace más brillante.</li> </ul>
Clear White	Hace que el área blanca de la pantalla sea más brillante y más blanca.
Protección visual	Ajusta el brillo de la pantalla para evitar su brillo excesivo. Atenúa las imágenes extremadamente brillantes. Esta función se encuentra activada en "Modo de imagen - Estándar, Juego".
Modo cine real o película	Elimina el efecto "judder" para lograr que los clips de video grabados en película se vean más naturales. Las películas en DVD y Blu-ray están filmadas en 24 cuadros por segundo (fps). Con Cine real de LG, cada cuadro se procesa de manera consistente 5 veces en 1/24 de segundo (lo cual produce 120 fps con TruMotion) o 2 veces en 1/24 de segundo (lo cual produce 48 fps sin TruMotion), lo que elimina por completo el efecto judder. Esta opción también puede funcionar cuando TruMotion está desactivado.
Rango de color	 <p><b>Control avanzado, Control de experto</b></p> <ul style="list-style-type: none"> <li>» Maximiza la utilización del color para aumentar la calidad de color.</li> <li>» <b>Estándar:</b> muestra un conjunto de colores estándar.</li> <li>» <b>Ancho:</b> aumenta la cantidad de colores utilizados.</li> </ul> <p><b>Modo foto</b></p> <ul style="list-style-type: none"> <li>» <b>Ancho:</b> aumenta la cantidad de colores utilizados.</li> <li>» <b>sRGB:</b> modo para mostrar el rango de colores estándar de sRGB.</li> </ul>
	 <p><b>Control avanzado</b></p> <ul style="list-style-type: none"> <li>» Maximiza la utilización del color para aumentar la calidad de color.</li> <li>» <b>Estándar:</b> muestra un conjunto de colores estándar.</li> <li>» <b>Ancho:</b> aumenta la cantidad de colores utilizados.</li> </ul> <p><b>Control de experto</b></p> <p>Muestra el dominio de color de la señal.</p> <ul style="list-style-type: none"> <li>» <b>Estándar:</b> muestra un conjunto de colores estándar.</li> <li>» <b>Ancho:</b> aumenta la cantidad de colores utilizados.</li> <li>» <b>EBU:</b> modo para mostrar el área de color EBU estándar.</li> <li>» <b>SMPTE:</b> modo para mostrar el área de color SMPTE estándar.</li> <li>» <b>BT709:</b> modo para mostrar el área de color BT709 estándar.</li> </ul>

Configuración	Descripción				
<b>Mejorador de contornos</b>	Muestra los bordes del video más claros y definidos pero naturales. Esta función se aprovecha mejor con un valor de nitidez superior a UI 60.				
<b>xvYCC</b>	Produce colores más nítidos. Esta función representa tanto colores nítidos como una señal de video convencional. Esta función se encuentra activada en " <b>Modo de imagen - Cine, Experto</b> " cuando la señal <b>xvYCC</b> ingresa a través del HDMI.				
<b>Filtro de color</b>	Esta es la función que se utiliza para filtrar los colores específicos del video. Puede utilizar el filtro RGB para configurar la saturación de color y el tono de manera precisa.				
<b>Patrón experto</b>	Es el patrón utilizado para el ajuste experto. Esta función se encuentra activada en " <b>Modo de imagen - Experto</b> " cuando mira DTV.				
<b>Temperatura de color</b>	Cambia la línea blanca de referencia para ajustar el color general de la pantalla. <table border="0" style="width: 100%;"> <tr> <td style="width: 30px; text-align: center;"></td> <td>           a. Método: 2 puntos           <ul style="list-style-type: none"> <li>• Patrón: interno, externo</li> <li>• Contraste rojo/verde/azul - Brillo rojo/verde/azul: El rango de ajuste es de -50 a +50.</li> </ul>           b. Método: IRE de 20 puntos           <ul style="list-style-type: none"> <li>• IRE (Instituto de ingenieros de radio) es la unidad para mostrar el tamaño de la señal de video. Esta unidad se puede configurar en 0, 5, 10, 15 y 100 en televisores Plasma. Puede ajustar el rojo, el verde o el azul según cada configuración.</li> <li>• Rojo/verde/azul: el rango de ajuste es de -50 a +50.</li> </ul>           c. Aplicable a todas las entradas         </td> </tr> <tr> <td style="width: 30px; text-align: center;"></td> <td>           a. Gamma: seleccione 1.9, 2.2, 2.4            b. Método: 2 puntos           <ul style="list-style-type: none"> <li>• Patrón: interno, externo</li> <li>• Contraste rojo/verde/azul - Brillo rojo/verde/azul</li> </ul>           c. Método: IRE de 10 puntos           <ul style="list-style-type: none"> <li>• Patrón: interno, externo</li> <li>• IRE (Institute of Radio Engineers) es la unidad de visualización del tamaño de la señal de video. Esta unidad se puede configurar en 10, 20, 30 ó 100. Puede ajustar el rojo, verde o azul de acuerdo con cada configuración.</li> <li>• Luminosidad: esta función muestra el valor de luminosidad calculado para gamma 2.2. Puede ingresar el valor de luminosidad que desee a 100 IRE; el valor de luminosidad final para gamma 2.2 se muestra cada 10 pasos desde 10 IRE hasta 90 IRE.</li> <li>• Rojo/verde/azul: el rango de ajuste es de -50 a +50.</li> </ul>           d. Aplicable a todas las entradas         </td> </tr> </table>		a. Método: 2 puntos <ul style="list-style-type: none"> <li>• Patrón: interno, externo</li> <li>• Contraste rojo/verde/azul - Brillo rojo/verde/azul: El rango de ajuste es de -50 a +50.</li> </ul> b. Método: IRE de 20 puntos <ul style="list-style-type: none"> <li>• IRE (Instituto de ingenieros de radio) es la unidad para mostrar el tamaño de la señal de video. Esta unidad se puede configurar en 0, 5, 10, 15 y 100 en televisores Plasma. Puede ajustar el rojo, el verde o el azul según cada configuración.</li> <li>• Rojo/verde/azul: el rango de ajuste es de -50 a +50.</li> </ul> c. Aplicable a todas las entradas		a. Gamma: seleccione 1.9, 2.2, 2.4 b. Método: 2 puntos <ul style="list-style-type: none"> <li>• Patrón: interno, externo</li> <li>• Contraste rojo/verde/azul - Brillo rojo/verde/azul</li> </ul> c. Método: IRE de 10 puntos <ul style="list-style-type: none"> <li>• Patrón: interno, externo</li> <li>• IRE (Institute of Radio Engineers) es la unidad de visualización del tamaño de la señal de video. Esta unidad se puede configurar en 10, 20, 30 ó 100. Puede ajustar el rojo, verde o azul de acuerdo con cada configuración.</li> <li>• Luminosidad: esta función muestra el valor de luminosidad calculado para gamma 2.2. Puede ingresar el valor de luminosidad que desee a 100 IRE; el valor de luminosidad final para gamma 2.2 se muestra cada 10 pasos desde 10 IRE hasta 90 IRE.</li> <li>• Rojo/verde/azul: el rango de ajuste es de -50 a +50.</li> </ul> d. Aplicable a todas las entradas
	a. Método: 2 puntos <ul style="list-style-type: none"> <li>• Patrón: interno, externo</li> <li>• Contraste rojo/verde/azul - Brillo rojo/verde/azul: El rango de ajuste es de -50 a +50.</li> </ul> b. Método: IRE de 20 puntos <ul style="list-style-type: none"> <li>• IRE (Instituto de ingenieros de radio) es la unidad para mostrar el tamaño de la señal de video. Esta unidad se puede configurar en 0, 5, 10, 15 y 100 en televisores Plasma. Puede ajustar el rojo, el verde o el azul según cada configuración.</li> <li>• Rojo/verde/azul: el rango de ajuste es de -50 a +50.</li> </ul> c. Aplicable a todas las entradas				
	a. Gamma: seleccione 1.9, 2.2, 2.4 b. Método: 2 puntos <ul style="list-style-type: none"> <li>• Patrón: interno, externo</li> <li>• Contraste rojo/verde/azul - Brillo rojo/verde/azul</li> </ul> c. Método: IRE de 10 puntos <ul style="list-style-type: none"> <li>• Patrón: interno, externo</li> <li>• IRE (Institute of Radio Engineers) es la unidad de visualización del tamaño de la señal de video. Esta unidad se puede configurar en 10, 20, 30 ó 100. Puede ajustar el rojo, verde o azul de acuerdo con cada configuración.</li> <li>• Luminosidad: esta función muestra el valor de luminosidad calculado para gamma 2.2. Puede ingresar el valor de luminosidad que desee a 100 IRE; el valor de luminosidad final para gamma 2.2 se muestra cada 10 pasos desde 10 IRE hasta 90 IRE.</li> <li>• Rojo/verde/azul: el rango de ajuste es de -50 a +50.</li> </ul> d. Aplicable a todas las entradas				
<b>Sistema de mantenimiento de color</b>	Como herramienta utilizada por los expertos para hacer ajustes mediante el uso de patrones de prueba, esta configuración no afecta otros colores pero se puede utilizar para ajustar de manera selectiva las 6 áreas de color (rojo/verde/azul/cian/magenta/amarillo). La diferencia de color puede no ser clara incluso cuando haga los ajustes para el video general. Ajusta el área de color rojo/verde/azul/amarillo/cian/magenta. <ul style="list-style-type: none"> <li>» Color rojo/verde/azul/amarillo/cian/magenta: el rango de ajuste es -30 a +30.</li> <li>» Tinte rojo/verde/azul/amarillo/cian/magenta: el rango de ajuste es -30 a +30.</li> <li>» Esta función permanece deshabilitada en los modos RGB-PC y HDMI-PC.</li> </ul>				

## Configuración de AUDIO

- 1 Presione **Home** para acceder al menú de Casa.
- 2 Presione los botones de navegación para desplazarse hasta **CONFIGURAR** y presione **ENTER**.
- 3 Presione los botones de navegación para desplazarse hasta **AUDIO** y presione **ENTER**.
- 4 Presione los botones de navegación para desplazarse hasta el tipo de configuración u opción que desea y presione **ENTER**.  
- Para regresar al nivel anterior, presione **BACK**.
- 5 Al finalizar, presione **EXIT**.



A continuación, se describen las opciones de configuración de audio disponibles.

Configuración	Descripción
<b>Volumen automático</b>	Activa la función Volumen automático para mantener el nivel del volumen constante al cambiar canales. El nivel del volumen puede no ser constante debido a diferentes condiciones de señal de las estaciones de transmisión.
<b>Voz clara II</b>	Permite mejorar la claridad de la voz. Puede ajustar el nivel de claridad cuando activa esta función.
<b>Balance</b>	Ajusta el balance entre los parlantes izquierdo y derecho según el entorno de la habitación.
<b>Modo de audio</b>	Selecciona uno de los modos de audio preestablecidos o personaliza las opciones de cada modo.
<b>Modo</b>	
Estándar	Seleccione esta opción cuando desee sonido de calidad estándar.
Música	Seleccione esta opción cuando escuche música.
Cine	Seleccione esta opción cuando vea películas.
Deporte	Seleccione esta opción cuando vea eventos deportivos.
Juego	Seleccione esta opción cuando juegue videojuegos.
<div style="border: 1px solid black; padding: 5px;"> <p><b>NOTA</b></p> <ul style="list-style-type: none"> <li>• Si la calidad del sonido o el volumen no están en el nivel deseado, se recomienda utilizar un sistema de cine en casa o un amplificador independientes para adaptar el sonido a los diferentes entornos del usuario.</li> <li>• Si la función Voz clara II está activada, no se activará <b>Infinite 3D Surround</b>.</li> </ul> </div>	
<b>Opción</b>	
Infinite 3D Surround	Tecnología de procesamiento de sonido patentada de LG que proporciona un sonido envolvente surround 5.1 con solo dos parlantes frontales.
Agudos	Controla los sonidos dominantes en la salida. Cuando eleve los agudos, la salida aumentará a un rango de frecuencia más elevado.
Graves	Controla los sonidos más tenues en la salida. Cuando eleve los graves, la salida alcanzará un rango de frecuencia más bajo.
Reest. sonido	Restablece el modo de sonido a la configuración predeterminada.

Configuración	Descripción	
<b>Optim. de sonido</b>	Optimiza el sonido según el entorno en el que está instalado el televisor.	
	Opción	
	Normal	Modo de audio normal.
	Tipo montaje pared	Modo de audio optimizado para un televisor montado en la pared.
	Tipo stand	Modo de audio optimizado para un televisor tipo "stand".
<b>Bocinas de TV</b>	Enciende el parlante interno del televisor al usar un sistema Hi-Fi externo. Permite utilizar el parlante del televisor como dispositivo de salida de audio, incluso cuando no existe una entrada de video.	
<b>Modo ARC (retorno de canal de audio)</b>	Al usar un dispositivo de audio externo con la función ARC (retorno de canal de audio), el SPDIF puede ser una salida si se utiliza sólo un cable HDMI de alta velocidad, sin un cable óptico adicional.	
	 <b>NOTA</b> <ul style="list-style-type: none"> <li>• Es posible que algunos cables HDMI no admitan este modo. (Se recomienda un cable HDMI de alta velocidad).</li> <li>• El modo ARC sólo funciona en la entrada HDMI 1 del televisor.</li> <li>• Activa la función SIMPLINK para usar esta función.</li> </ul>	
	Opción	
	Encendido	Si se enciende el dispositivo con la función ARC, al activar SIMPLINK, se utiliza automáticamente el parlante del dispositivo.
	Apagado	Aunque el dispositivo con la función ARC esté encendido y SIMPLILINK se encuentre activado, no se utiliza automáticamente el parlante del dispositivo.
<b>Sinc. AV</b>	Si el video y el audio no están sincronizados, puede ajustarlos manualmente. <ul style="list-style-type: none"> <li>» Ajuste (-): hace que la salida de audio sea más rápida que el valor predeterminado.</li> <li>» Ajuste (+): hace que la salida de audio sea más lenta que el valor predeterminado.</li> </ul>	
	Opción	
	Sinc. AV	Ajusta la sincronización entre el parlante del televisor y SPDIF.
	Bocinas de TV	Ajusta la sincronización del audio del parlante interno del televisor.
	SPDIF (Sony Philips Digital InterFace)	Ajusta la sincronización del audio de un parlante externo conectado al puerto de salida de audio digital.

## Configuración de HORA

- 1 Presione **Home** para acceder al menú de Casa.
- 2 Presione los botones de navegación para desplazarse hasta **CONFIGURAR** y presione **ENTER**.
- 3 Presione los botones de navegación para desplazarse hasta **HORA** y presione **ENTER**.
- 4 Presione los botones de navegación para desplazarse hasta el tipo de configuración u opción que desea y presione **ENTER**.  
- Para regresar al nivel anterior, presione **BACK**.
- 5 Al finalizar, presione **EXIT**.

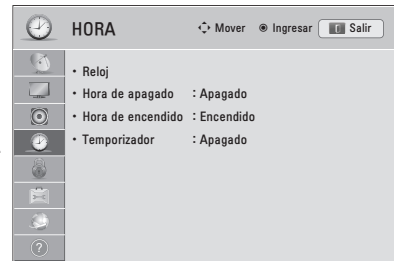

A continuación, se describen las opciones de configuración de hora disponibles.

Configuración	Descripción
<b>Reloj</b>	Establece la hora, la fecha, la zona horaria y la función de hora del horario de verano. La hora se establece de manera automática de acuerdo con una señal del canal digital que incluye los datos de hora proporcionados por la estación de transmisión. En su defecto, establezca la hora y la fecha de forma manual.
<b>Hora de apagado/ Hora de encendido</b>	Establece la hora de encendido o apagado automático del televisor. Para utilizar esta función, debe establecer la hora y fecha actuales por anticipado.  <div style="border: 1px solid black; padding: 5px;"> <p><b>!</b> <b>NOTA</b></p> <ul style="list-style-type: none"> <li>• Si no presiona ningún botón dentro de las 2 horas posteriores al encendido del televisor mediante la función Hora de encendido, el aparato entra automáticamente en modo de espera.</li> <li>• Si establece la hora de apagado y la de encendido a la misma hora, la función de apagado cancela la función de encendido.</li> </ul> </div>
<b>Temporizador</b>	Establece el tiempo durante el cual el televisor debe permanecer encendido. Si apaga el aparato y vuelve a encenderlo, la función Temporizador queda desactivada.

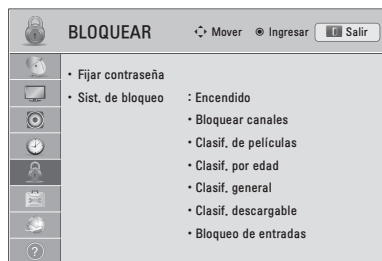

## Configuración de BLOQUEAR

- 1 Presione **Home** para acceder al menú de Casa.
- 2 Presione los botones de navegación para desplazarse hasta **CONFIGURAR** y presione **ENTER**.
- 3 Presione los botones de navegación para desplazarse hasta **BLOQUEAR** y presione **ENTER**.
- 4 Presione los botones de navegación para desplazarse hasta el tipo de configuración u opción que desea y presione **ENTER**.  
- Para regresar al nivel anterior, presione **BACK**.
- 5 Al finalizar, presione **EXIT**.



A continuación, se describen las opciones de configuración de bloqueo disponibles.

Configuración	Descripción	
<b>Fijar contraseña</b>	Cambia la contraseña de 4 dígitos. El PIN predeterminado es "0 0 0 0". Si olvida su contraseña, presione "0-3-2-5" en el control remoto.	
<b>Sist. de bloqueo</b>	Activa o desactiva el sistema de bloqueo.	
<b>Bloquear canales</b>	Bloquea los canales que presentan contenido inapropiado para niños. Estos canales pueden ser seleccionados pero no puede verse nada en pantalla y el audio se silencia. Para mirar un canal bloqueado, introduzca la contraseña.	
<b>Clasif. de películas</b>	<b>Clasificación</b>	
	G	Todo público: apto para personas de todas las edades
	PG	Se sugiere la guía para padres: presencia de ciertos tipos de contenido no recomendados para los niños
	PG-13	Enfática alerta de precaución para los padres: posibles escenas no recomendadas para menores de 13 años
	R	Restringido: los menores de 17 años deben estar acompañados por un padre o tutor
	NC-17	No apto para personas de 17 años o menores de esa edad.
	X	Solo adultos
<b>Clasif. por edad (según el modelo)</b>	Bloquea los programas televisivos infantiles que los padres no quieren que sus hijos vean. Para bloquear otros programas de TV, debe configurar la función Clasif. general.	
	<b>Clasificación</b>	
	Edad	TV-Y (para todo el público infantil, incluidos los niños de 2 a 6 años) TV-Y7 (dirigido a niños más grandes, a partir de los 6 años)
Violencia de fantasía	TY-Y7 (dirigido a niños mayores: violencia de fantasía, apta para niños a partir de 6 años, con contenido de violencia de fantasía más intensa o combativa)	

Configuración	Descripción	
Clasif. general (según el modelo)	Bloquea los programas televisivos que el usuario desea según las clasificaciones mediante la función Control parental (V-Chip).  <div style="border: 1px solid black; padding: 5px; margin-top: 10px;">  <b>NOTA</b> <ul style="list-style-type: none"> <li>El V-Chip lee electrónicamente las clasificaciones de los programas de TV y permite que los padres bloqueen aquellas transmisiones no recomendadas para niños.</li> </ul> </div>	
	<b>Clasificación</b>	
	Edad	TV-G (apto para todo público, recomendado para todas las edades) TV-PG (se sugiere la guía para padres, presencia de tipos de contenido no apropiados para niños pequeños) TV-14 (enfática alerta de precaución para los padres, presencia de material no recomendado para niños de 14 años o menores) TV-MA (solo para mayores, no apto para menores de 17 años)
	Diálogo (diálogos sugerentes)	TV-PG o TV-14
	Lenguaje (lenguaje simple)	TV-PG, TV-14 o TV-MA
	Sexo (escenas de sexo)	TV-PG, TV-14 o TV-MA
	Violencia	TV-PG, TV-14 o TV-MA
Clasif. inglés (según el modelo)	Permite seleccionar el sistema de clasificación de inglés canadiense.	
	<b>Clasificación</b>	
	E	Exento
	C	Niños
	C8+	Niños de 8 años o mayores
	G	Programación general, apta para todo público
	PG	Guía para padres
	14+	Televidentes de 14 años en adelante
	18+	Programación para adultos
Desbloqueado	Todos los programas se encuentran permitidos	
Clasif. francés (según el modelo)	Permite seleccionar el sistema de clasificación de francés canadiense.	
	<b>Clasificación</b>	
	E	Exento
	G	General
	8ans+	General: no aconsejado para niños pequeños
	13ans+	Emisión no conveniente para niños de 13 años o menores
	16ans+	Emisión no conveniente para niños de 16 años o menores
	18ans+	Emisión reservada a los adultos
Desbloqueado	Todos los programas se encuentran permitidos	
Clasif. descargable	Esta opción funciona únicamente cuando el televisor ha recibido los datos de clasificación de la región 5. El nombre de la opción de clasificación puede variar.	
	<div style="border: 1px solid black; padding: 5px; margin-top: 10px;">  <b>NOTA</b> <ul style="list-style-type: none"> <li>Esta función se encuentra solamente disponible para los canales digitales.</li> </ul> </div>	
Bloqueo de entradas	Bloquea las fuentes de entrada.	

## Configuración de OPCIÓN

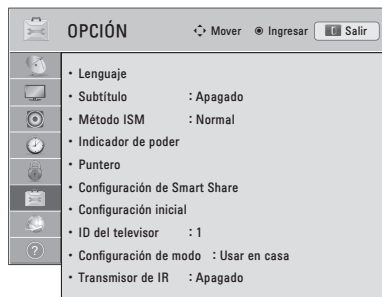

- 1 Presione **Home** para acceder al menú de Casa.
- 2 Presione los botones de navegación para desplazarse hasta **CONFIGURAR** y presione **ENTER**.
- 3 Presione los botones de navegación para desplazarse hasta **OPCIÓN** y presione **ENTER**.
- 4 Presione los botones de navegación para desplazarse hasta el tipo de configuración u opción que desea y presione **ENTER**.  
- Para regresar al nivel anterior, presione **BACK**.
- 5 Al finalizar, presione **EXIT**.





A continuación, se describen las opciones de configuración generales disponibles.

Configuración	Descripción	
<b>Lenguaje</b>	Selecciona el idioma deseado.	
	<b>Opción</b>	
	Idioma del menú    Selecciona el idioma del texto que aparece en pantalla.	
Lenguaje de audio	Selecciona un idioma de audio para el programa. Esta opción funciona únicamente en modo DTV o CADTV.	
<b>Subtítulo</b>	Establece si se mostrarán subtítulos y personalizará su opción para cada modo.	
	<b>Modo</b>	
	CC 1-4 (subtitulado oculto)	Muestra el audio de un programa de TV en forma de texto en pantalla. CC1 es el modo de utilización más común. - Canales de datos, campo 1: dos leyendas (CC1, CC2) y dos textos (T1, T2).
	Texto 1-4	- Canales de datos, campo 2: dos leyendas (CC3, CC4) y dos textos (T3, T4).
	Servicio 1-6	Este modo se encuentra únicamente disponible para el sistema de transmisión digital.
	<b>Opción (para transmisión digital)</b>	
	Tamaño	Selecciona el tamaño de las palabras.
	Letra	Selecciona el tipo de letra para el texto.
	Color del texto	Selecciona el color del texto.
	Opacidad del texto	Ajusta el nivel de opacidad del color del texto.
	Color de fondo	Selecciona un color de fondo.
	Opacidad del fondo	Ajusta el nivel de opacidad del color de fondo.
	Tipo de contorno	Selecciona un tipo de contorno.
Color del contorno	Selecciona el color de los bordes.	
<b>Indicador de poder (según el modelo)</b>	Determina el encendido o apagado de la luz del indicador del aparato.	
	<b>Opción</b>	
	Luz de apagado    Determina el encendido o apagado de la luz del indicador en modo de espera.	
Luz de encendido	Enciende o apaga la luz del indicador cuando se enciende el LCD.	



Configuración	Descripción		
<b>Método de ISM</b> 	Evita la persistencia de imágenes y elimina la imagen fantasma. Una imagen congelada que aparezca en pantalla durante un período prolongado puede provocar una imagen fantasma.		
	<b>Modo</b>		
	<table border="1"> <tr> <td>Normal</td> <td>Este modo se establece cuando la persistencia de la imagen no constituye un problema.</td> </tr> </table>	Normal	Este modo se establece cuando la persistencia de la imagen no constituye un problema.
	Normal	Este modo se establece cuando la persistencia de la imagen no constituye un problema.	
	<table border="1"> <tr> <td>Orbiter</td> <td>Evita la aparición de una imagen fantasma en pantalla. La imagen se moverá cada 2 minutos para ayudar a evitar este tipo de imágenes. Sin embargo, es recomendable evitar la permanencia de imágenes fijas en pantalla.</td> </tr> </table>	Orbiter	Evita la aparición de una imagen fantasma en pantalla. La imagen se moverá cada 2 minutos para ayudar a evitar este tipo de imágenes. Sin embargo, es recomendable evitar la permanencia de imágenes fijas en pantalla.
Orbiter	Evita la aparición de una imagen fantasma en pantalla. La imagen se moverá cada 2 minutos para ayudar a evitar este tipo de imágenes. Sin embargo, es recomendable evitar la permanencia de imágenes fijas en pantalla.		
<table border="1"> <tr> <td>Lavado de color</td> <td>Elimina las imágenes fantasma de la pantalla. En su lugar, se muestran el bloque de color con la pantalla levemente movida y el patrón blanco de manera alternada. Es difícil ver la imagen residual en todos los colores. Una vez corregida, no podrá visualizarse en ningún color.</td> </tr> </table>	Lavado de color	Elimina las imágenes fantasma de la pantalla. En su lugar, se muestran el bloque de color con la pantalla levemente movida y el patrón blanco de manera alternada. Es difícil ver la imagen residual en todos los colores. Una vez corregida, no podrá visualizarse en ningún color.	
Lavado de color	Elimina las imágenes fantasma de la pantalla. En su lugar, se muestran el bloque de color con la pantalla levemente movida y el patrón blanco de manera alternada. Es difícil ver la imagen residual en todos los colores. Una vez corregida, no podrá visualizarse en ningún color.		
<table border="1"> <tr> <td>Blanquear</td> <td>Elimina las imágenes fantasma de la pantalla. Utilice esta función de manera esporádica. Mire televisión como lo haría normalmente durante un tiempo antes de utilizar el aparato, para ver si la imagen fantasma desaparece por sí sola.</td> </tr> </table> <div style="border: 1px solid black; padding: 5px; margin-top: 10px;"> <p> <b>NOTA</b></p> <ul style="list-style-type: none"> <li>Es posible que una imagen fantasma excesiva no pueda borrarse por completo con la función <b>Blanquear</b>. Para volver a la visualización normal, presione cualquier botón.</li> </ul> </div>	Blanquear	Elimina las imágenes fantasma de la pantalla. Utilice esta función de manera esporádica. Mire televisión como lo haría normalmente durante un tiempo antes de utilizar el aparato, para ver si la imagen fantasma desaparece por sí sola.	
Blanquear	Elimina las imágenes fantasma de la pantalla. Utilice esta función de manera esporádica. Mire televisión como lo haría normalmente durante un tiempo antes de utilizar el aparato, para ver si la imagen fantasma desaparece por sí sola.		
<b>Puntero (según el modelo)</b>	Configura la opción del puntero del control remoto Magic Motion.		
	<b>Opción</b>		
	<table border="1"> <tr> <td>Velocidad</td> <td>Modifica la velocidad del puntero.</td> </tr> </table>	Velocidad	Modifica la velocidad del puntero.
	Velocidad	Modifica la velocidad del puntero.	
	<table border="1"> <tr> <td>Forma</td> <td>Selecciona la forma del puntero.</td> </tr> </table>	Forma	Selecciona la forma del puntero.
Forma	Selecciona la forma del puntero.		
<table border="1"> <tr> <td>Tamaño</td> <td>Cambia el tamaño del puntero.</td> </tr> </table>	Tamaño	Cambia el tamaño del puntero.	
Tamaño	Cambia el tamaño del puntero.		
<table border="1"> <tr> <td>Alineac.</td> <td>Permite alinear la dirección del control remoto con el puntero en la pantalla de su televisor al agitar el control remoto hacia ambos lados. Luego, el puntero se desplaza automáticamente hasta el centro de la pantalla.</td> </tr> </table>	Alineac.	Permite alinear la dirección del control remoto con el puntero en la pantalla de su televisor al agitar el control remoto hacia ambos lados. Luego, el puntero se desplaza automáticamente hasta el centro de la pantalla.	
Alineac.	Permite alinear la dirección del control remoto con el puntero en la pantalla de su televisor al agitar el control remoto hacia ambos lados. Luego, el puntero se desplaza automáticamente hasta el centro de la pantalla.		
<b>Configuración de Smart Share</b>	Configura la opción de DivX y DLNA.		
	<b>Opción</b>		
	<table border="1"> <tr> <td>Código de reg. de DivX</td> <td>Registra su televisor para que pueda reproducir videos DivX protegidos (Ver pág.71).</td> </tr> </table>	Código de reg. de DivX	Registra su televisor para que pueda reproducir videos DivX protegidos (Ver pág.71).
	Código de reg. de DivX	Registra su televisor para que pueda reproducir videos DivX protegidos (Ver pág.71).	
<table border="1"> <tr> <td>Desactivación de DivX</td> <td>Desactiva su televisor (Ver pág.71).</td> </tr> </table>	Desactivación de DivX	Desactiva su televisor (Ver pág.71).	
Desactivación de DivX	Desactiva su televisor (Ver pág.71).		
<table border="1"> <tr> <td>DMR</td> <td>Activa o desactiva la conexión DMR (Representación de archivos multimedia digitales).</td> </tr> </table>	DMR	Activa o desactiva la conexión DMR (Representación de archivos multimedia digitales).	
DMR	Activa o desactiva la conexión DMR (Representación de archivos multimedia digitales).		

Configuración	Descripción
<b>Configuración inicial</b>	<p>Restablece el televisor a la configuración predeterminada de fábrica y borra todos los canales guardados. Personaliza la configuración del televisor de acuerdo con sus preferencias. Cuando encienda el televisor por primera vez, aparecerá la pantalla de configuración inicial.</p> <p> <b>NOTA</b></p> <ul style="list-style-type: none"> <li>• Cuando seleccione “Sist. de bloqueo - Encendido” en el menú BLOQUEAR, aparecerá un mensaje para solicitarle que introduzca la contraseña.</li> <li>• Si olvida su contraseña, presione “0-3-2-5” en el control remoto.</li> </ul>
<b>Configuración</b>	
Lenguaje	Selecciona el idioma deseado.
Configuración de modo	<p>Permite seleccionar <b>Usar en casa</b> para el hogar. Selecciona <b>Modo de tienda</b> para entornos de venta minorista. Selecciona <b>Modo Demo</b> para mostrar funciones especiales del televisor. Para cancelar el modo Demo, puede presionar cualquier botón excepto los botones de volumen y de silencio.</p> <p> <b>NOTA</b></p> <ul style="list-style-type: none"> <li>• Cuando seleccione <b>Demo de tienda</b>, se activará el <b>Modo Demo</b>.</li> </ul>
Indicador de poder (TV LCD CON LED)	Enciende o apaga la luz del indicador de poder.
Zona horaria	Establece la zona horaria y el horario de verano.
Sintonización automática	Busca y guarda los canales disponibles de manera automática.
<b>ID del televisor</b>	Agrega un ID a los dispositivos conectados.
<b>Configuración de modo</b>	<p>La selección predeterminada es “Usar en casa”. Recomendamos configurar el televisor en el modo “Usar en casa” para lograr la mejor imagen en el hogar.</p> <p><b>Opción</b></p>
Usar en casa	Se selecciona para el hogar.
Demo de tienda	Se selecciona para entornos de venta minorista.
Modo Demo	Se establece para mostrar las funciones especiales del televisor. Para cancelar el modo Demo, puede presionar cualquier botón excepto los botones de volumen y de silencio.
<b>Transmisor de IR (según el modelo)</b>	Realiza ajustes durante la conexión de la caja multimedia inalámbrica (vendida por separado). Para obtener más información, consulte el manual de la “caja multimedia inalámbrica” opcional y acceda a las instrucciones de funcionamiento.

## Configuración de RED

- 1 Presione **Home** para acceder al menú de Casa.
- 2 Presione los botones de navegación para desplazarse hasta **CONFIGURAR** y presione **ENTER**.
- 3 Presione los botones de navegación para desplazarse hasta **RED** y presione **ENTER**.
- 4 Presione los botones de navegación para desplazarse hasta el tipo de configuración u opción que desea y presione **ENTER**.  
- Para regresar al nivel anterior, presione **BACK**.
- 5 Al finalizar, presione **EXIT**.

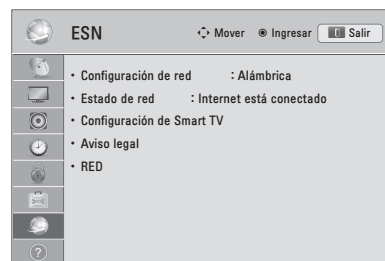

A continuación, se describen las opciones de configuración de red disponibles.

Configuración	Descripción	
<b>Configuración de red</b>	Configura la red (Ver pág.50).	
<b>Estado de red</b>	Muestra el estado de la red (Ver pág.55).	
<b>Configuración de Smart TV</b>	Configura la región para la cual se proporciona el pronóstico del tiempo y administra las ID agregadas al televisor.	
	<b>Configuración</b>	
	Configuración de país	Configura el país para los servicios Premium. Se ofrecen diferentes servicios Premium según el país configurado.
	Efecto meteorológico	Configura la región para que aparezca el clima como fondo del servicio Premium. Seleccione su región.
	Versión Premium	Muestra la versión del servicio Premium.
	Administración de ID	Administra el historial de inicio de sesión de las ID agregadas al televisor.
	Restablecer	Borra todas las ID agregadas y las aplicaciones instaladas en el televisor. Tenga en cuenta que pueden borrarse todas sus aplicaciones pagadas.
<b>Aviso legal</b>	Muestra el aviso legal (Ver pág.57).	
<b>ESN (según el modelo)</b>	Muestra el número de serie de Netflix Electronic suministrado (ESN).	

## Configuración de SOPORTE

- 1 Presione **Home** para acceder al menú de Casa.
- 2 Presione los botones de navegación para desplazarse hasta **CONFIGURAR** y presione **ENTER**.
- 3 Presione los botones de navegación para desplazarse hasta **SOPORTE** y presione **ENTER**.
- 4 Presione los botones de navegación para desplazarse hasta el tipo de configuración u opción que desea y presione **ENTER**.
  - Para regresar al nivel anterior, presione **BACK**.
- 5 Al finalizar, presione **EXIT**.

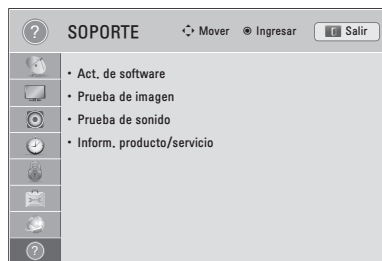

A continuación, se describen las opciones de soporte disponibles.

Configuración	Descripción
<b>Act. de software</b>	Actualiza el televisor con el firmware más reciente.
<b>Prueba de imagen</b>	Ejecuta pruebas de imagen o pruebas de sonido melódicas integradas. <ul style="list-style-type: none"> <li>» Si esta prueba muestra un error, seleccione Sí. Aparecerá información sobre productos o servicios.</li> </ul>
<b>Prueba de sonido</b>	<ul style="list-style-type: none"> <li>» Si esta prueba no muestra errores, verifique el estado de la conexión de los dispositivos externos y consulte el manual de dispositivos externos.</li> </ul>
<b>Inform. producto/servicio</b>	Muestra información sobre el producto o servicio. El Centro de servicio al cliente puede variar según el país.

# ESTABLECER CONEXIONES

Conecte varios dispositivos externos al televisor y cambie los modos de entrada para seleccionar un dispositivo externo. Para obtener más información sobre cómo conectar dispositivos externos, consulte sus respectivos manuales.

Entre los dispositivos externos disponibles pueden mencionarse los siguientes: receptores de HD, reproductores de DVD, VCR, sistemas de audio, dispositivos de almacenamiento USB, PC, dispositivos de juegos, etc.



## NOTA

- Si graba un programa de TV en una grabadora de DVD o VCR, asegúrese de conectar el cable de entrada de señal al televisor a través de uno de estos dos dispositivos. Para obtener más información sobre la grabación, consulte el manual proporcionado con el dispositivo conectado.
- La conexión del dispositivo externo puede variar según el modelo.
- Conecte los dispositivos externos al televisor independientemente del orden del puerto del aparato.

## Descripción general de la conexión

Conecte varios dispositivos externos a los puertos del panel posterior del televisor.

- 1 Busque un dispositivo externo que desee conectar al aparato como se muestra en la siguiente ilustración.
- 2 Compruebe el tipo de conexión del dispositivo externo.
- 3 Consulte la ilustración correspondiente y verifique los detalles de conexión.

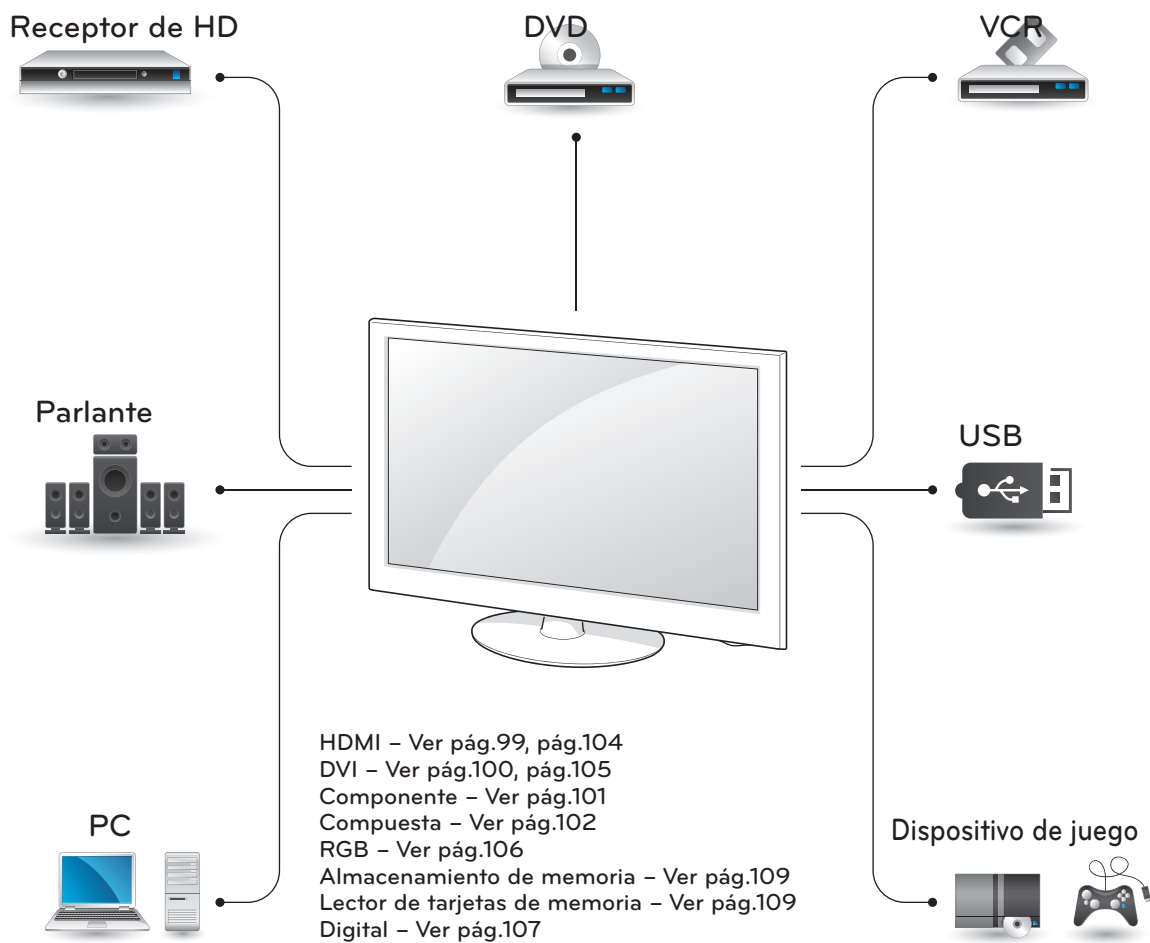

### NOTA

- Si conecta un dispositivo de juego al televisor, utilice el cable provisto con dicho dispositivo.
- Consulte el manual del equipo externo para ver las instrucciones de funcionamiento.

## Conectarse a un receptor de HD, reproductor de DVD o VCR

Conecte un receptor de HD, reproductor de DVD o VCR al televisor y seleccione un modo de entrada apropiado.

### Conexión HDMI

Transmite las señales de audio y video digitales de un dispositivo externo al televisor. Conecte el dispositivo externo y el televisor con el cable HDMI tal como se muestra en la siguiente ilustración.

**NOTA**

- Utilice el cable HDMI™ de alta velocidad más reciente con la función CEC (Customer Electronics Control).
- Los cables HDMI™ de alta velocidad están probados para transportar señales HD de hasta 1080 progresivo y superiores.

Serie LV3700

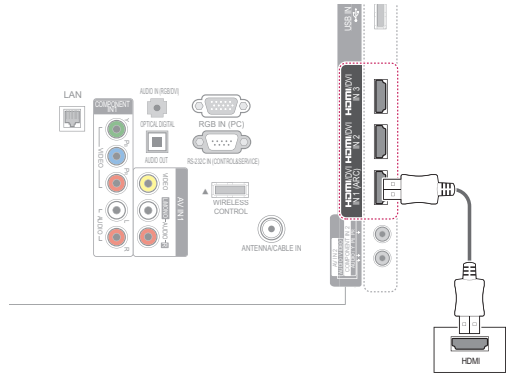

Serie LZ9700

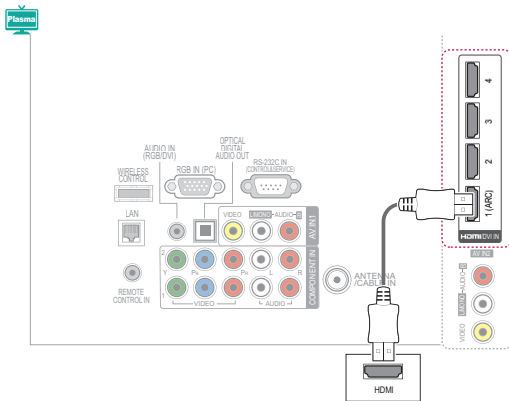
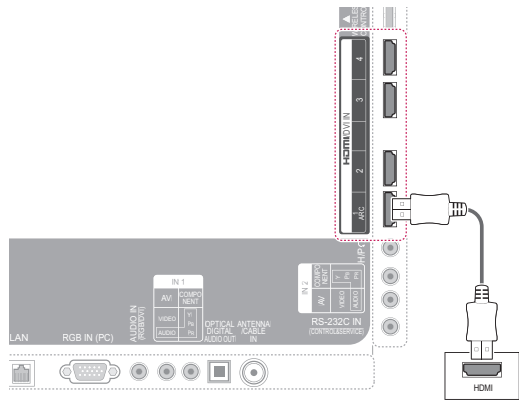

Serie LK530, LK550

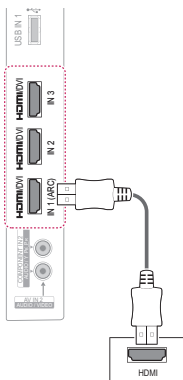

Otros modelos

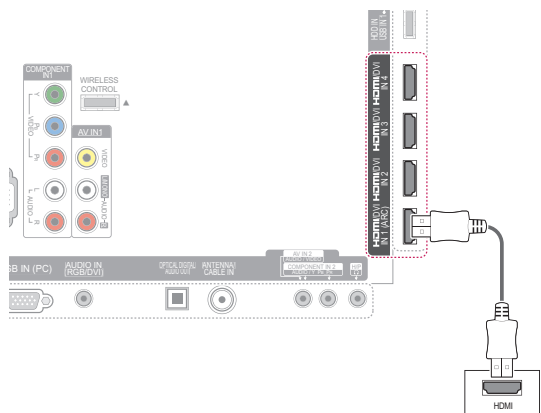

## Conexión DVI a HDMI

Transmite las señales de video digital de un dispositivo externo al televisor. Conecte el dispositivo externo y el televisor con el cable DVI-HDMI tal como se muestra en la siguiente ilustración. Para transmitir una señal de audio, conecte un cable de audio.

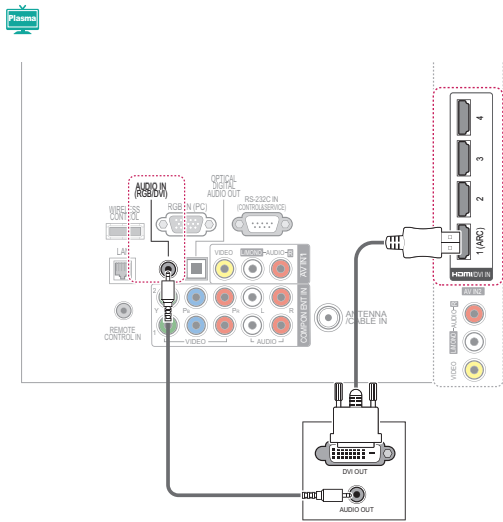

Serie LK530, LK550

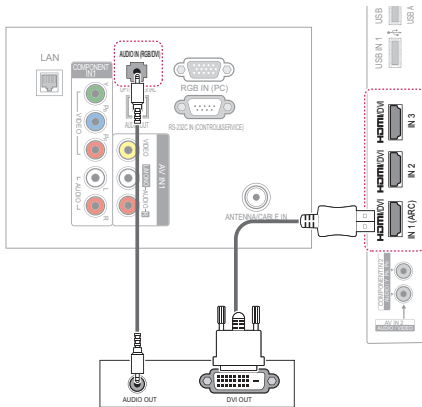

Serie LV3700

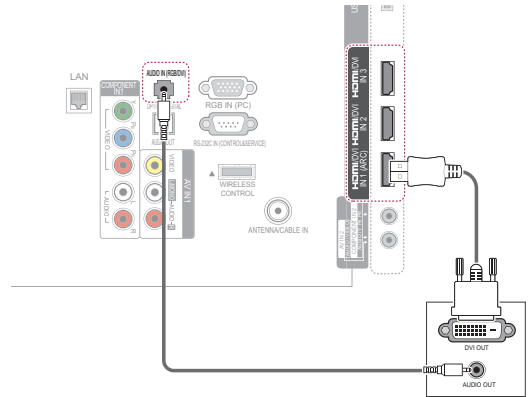

Serie LZ9700

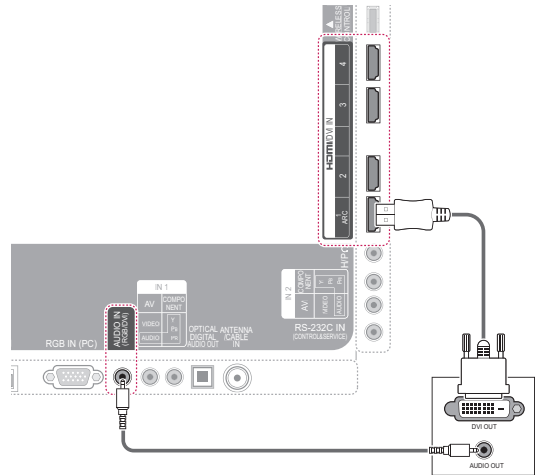

Otros modelos

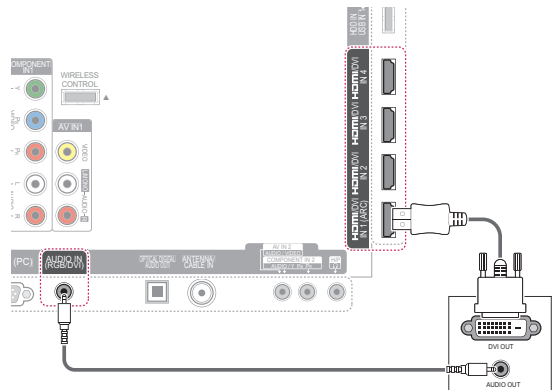





Otros modelos

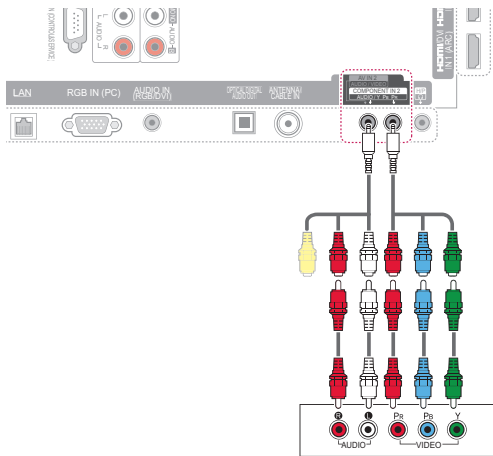
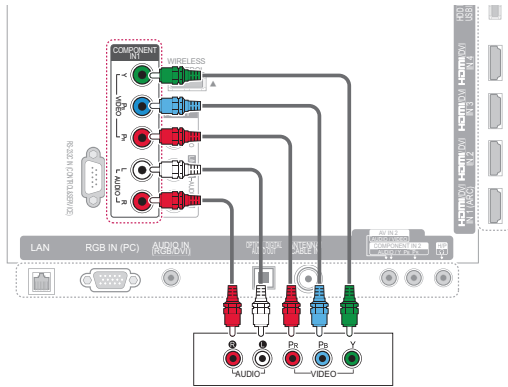

**!** **NOTA**

- Si la instalación de los cables no es la adecuada, podría proyectarse una imagen en blanco y negro o con colores distorsionados. Compruebe que los cables coincidan con las conexiones de color correspondientes.

Conexión compuesta

Transmite las señales de audio y video analógicas de un dispositivo externo al televisor. Conecte el dispositivo externo y el televisor con el cable compuesto tal como se muestra en la siguiente ilustración.

**!** **NOTA**

- Si posee una VCR monofónica, conecte el cable de audio de la VCR a la toma AUDIO L/ MONO del televisor.

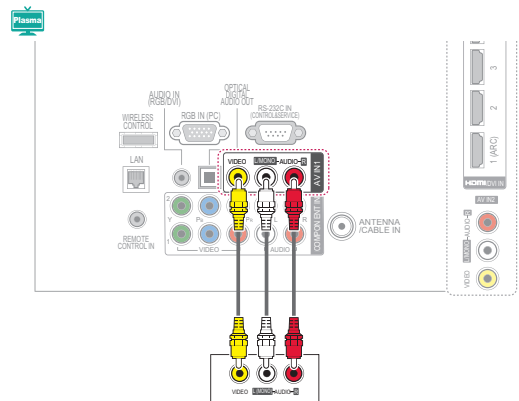

Serie LK530, LK550

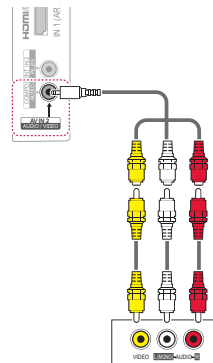
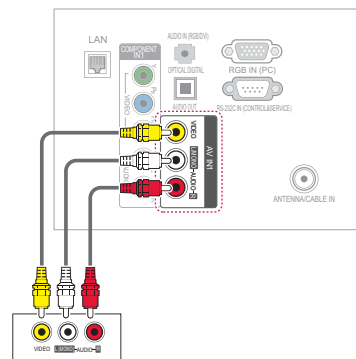

Serie LV3700

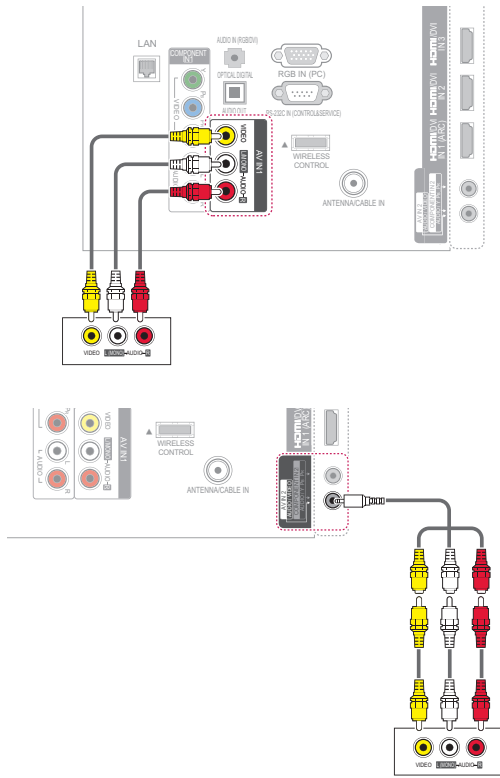

Otros modelos

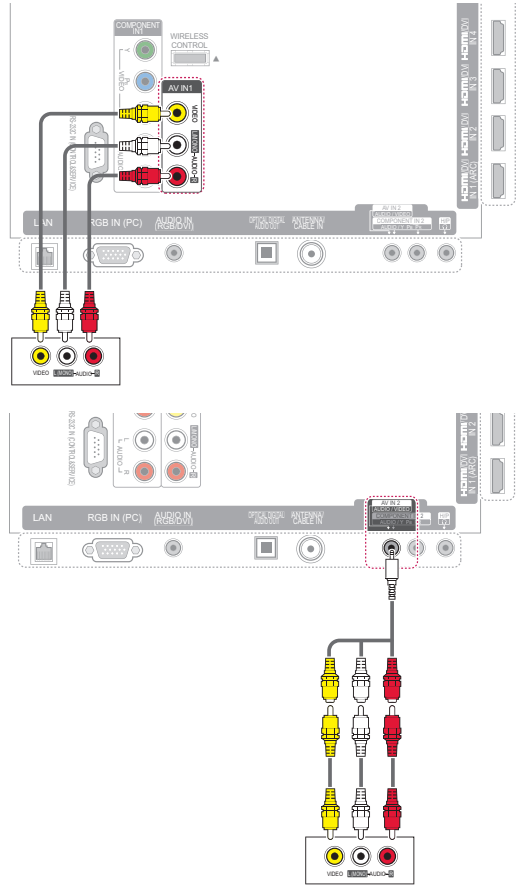

Serie LZ9700

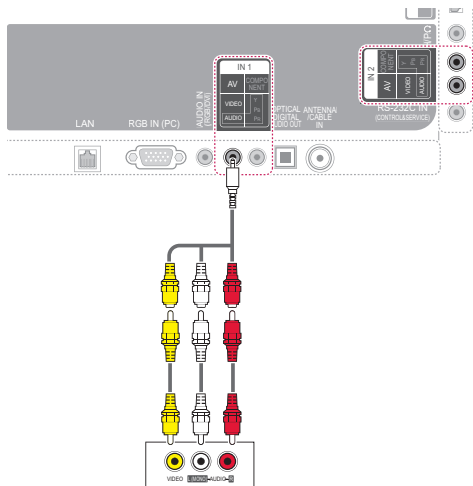

## Conectarse a un PC

Este televisor admite la función Enchufar y reproducir. Una PC reconoce automáticamente el televisor y no requiere la instalación de controladores.

### ! NOTA

- Se recomienda usar el televisor con la conexión HDMI para obtener la mejor calidad de imagen.

## Conexión HDMI

Transmite las señales de audio y video digitales de su PC al televisor. Conecte la PC y el televisor con el cable HDMI tal como se muestra en las siguientes ilustraciones.

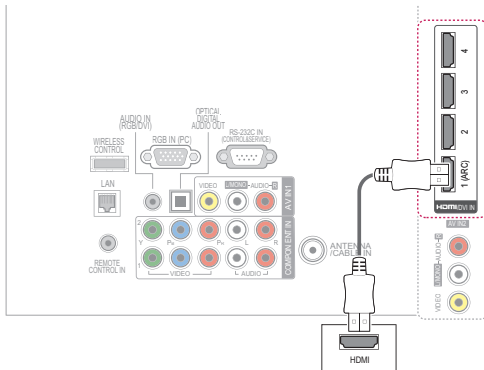

Serie LK530, LK550

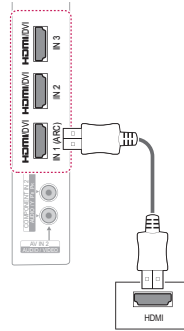

Serie LV3700

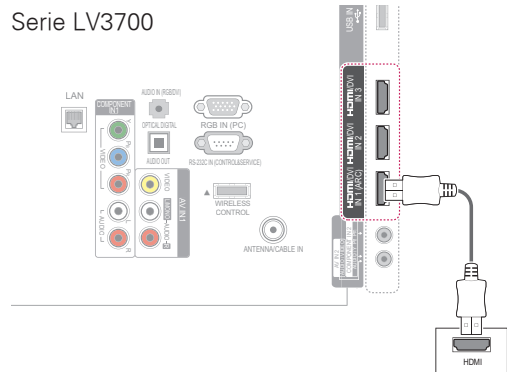

Serie LZ9700

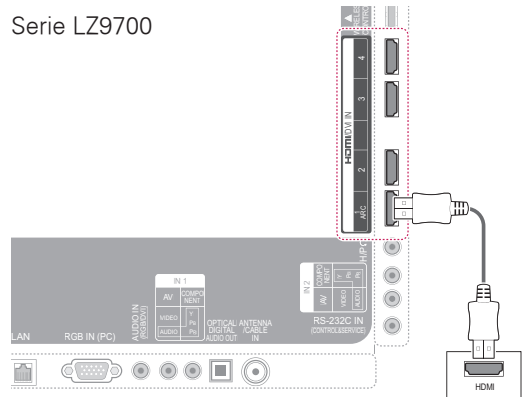

Otros modelos

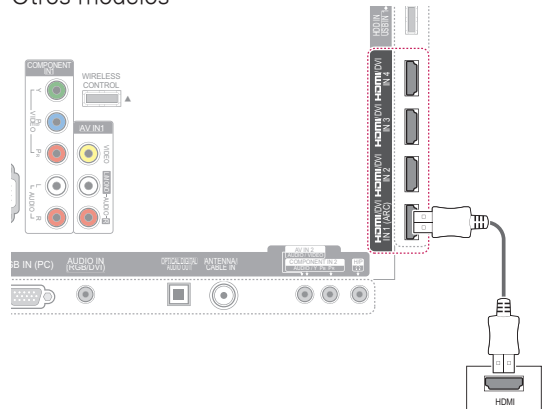

## Conexión DVI a HDMI

Transmite la señal de video digital de la PC al televisor. Conecte la PC y el televisor con el cable DVI-HDMI tal como se muestra en la siguiente ilustración. Para transmitir una señal de audio, conecte un cable de audio.

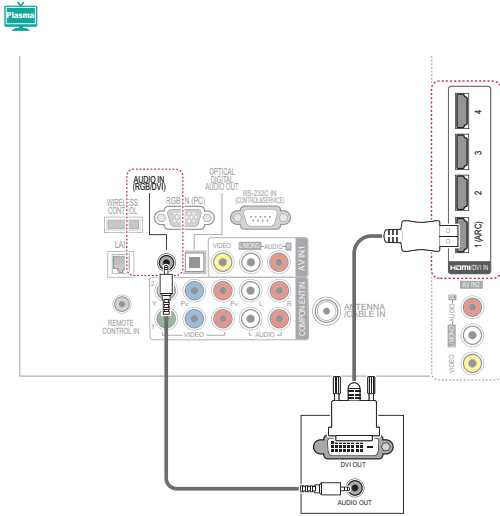

### Serie LK530, LK550

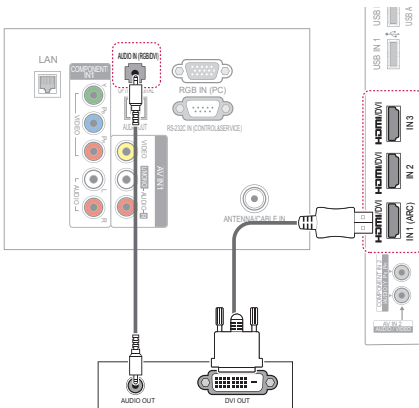

### Serie LV3700

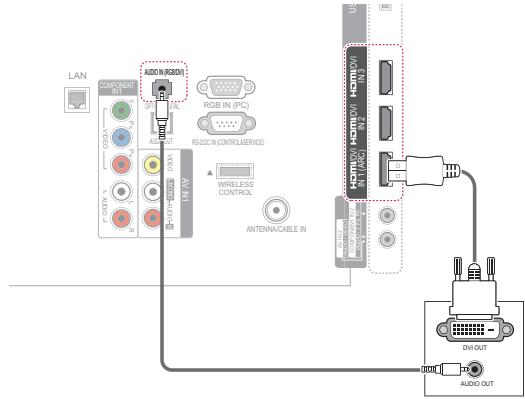

### Serie LZ9700

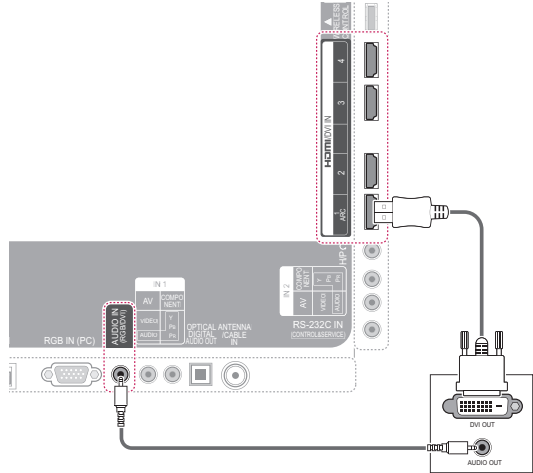

### Otros modelos

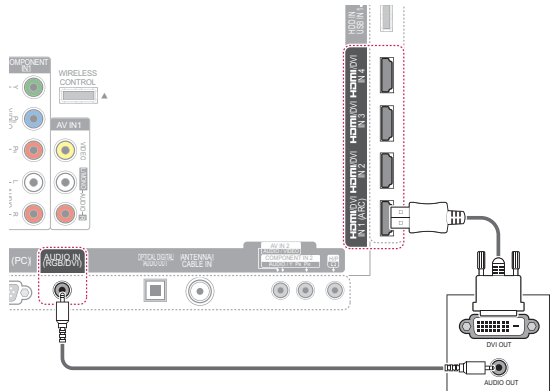

## Conexión RGB

Transmite la señal de video analógica de la PC al televisor. Conecte la PC y el televisor con el cable de señal D-sub de 15 clavijas como se muestra en las siguientes ilustraciones. Para transmitir una señal de audio, conecte un cable de audio.

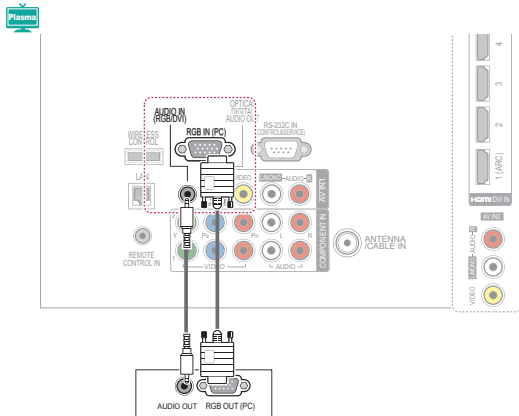

Serie LK530, LK550

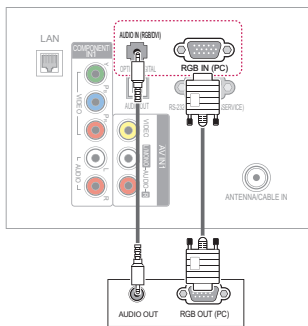

Serie LV3700

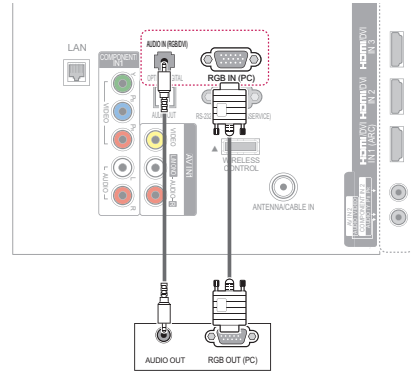

Serie LZ9700

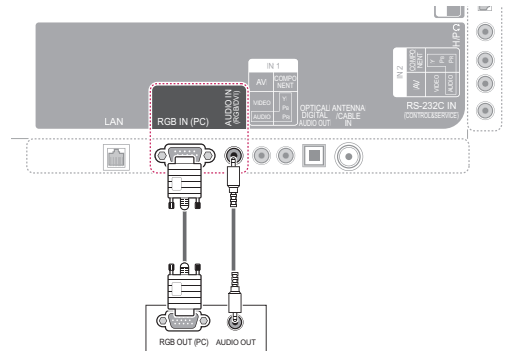

Otros modelos

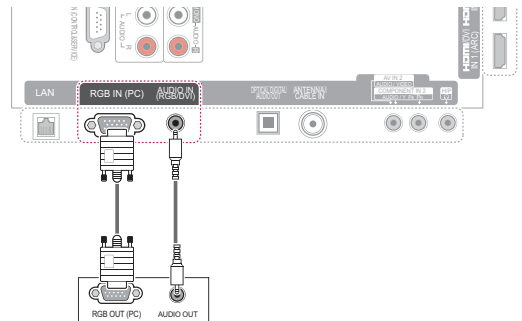

**! NOTA**

- La resolución recomendada para la PC es de 1920x1080. Si usa el televisor en otros modos de video, es posible que aparezcan imágenes residuales o distorsionadas en la pantalla.
- Según la tarjeta gráfica, es posible que no funcione el modo DOS cuando se utiliza un cable HDMI a DVI.
- En el modo PC, es posible que exista ruido asociado con la resolución, patrones verticales, contraste o brillo. Si aparece ruido, cambie la resolución de la salida de la PC, cambie la frecuencia de actualización o ajuste el brillo y el contraste en el menú IMAGEN hasta que la imagen mejore.
- La forma de onda de la entrada de sincronización para las frecuencias horizontales y verticales es diferente.
- Según la tarjeta gráfica, es posible que algunos ajustes de resolución no permitan que la imagen se ubique en la pantalla de forma correcta.
- Si experimenta problemas de sobrebarrido al usar la opción HDMI-PC 1920x1080, cambie la relación de aspecto a Sólo búsqueda.
- Al seleccionar HDMI-PC, configure "Etiqueta de entrada - PC" en el menú ENTRADAS.

## Conectarse a un sistema de audio

Utilice un sistema de audio externo opcional en lugar del parlante incorporado.

**! NOTA**

- Si utiliza un dispositivo de audio externo opcional en lugar del parlante incorporado, apague los parlantes del televisor (Ver pág.88).

## Conexión de audio óptica digital

Transmite señales de audio digital del televisor a un dispositivo externo. Conecte el dispositivo externo y el televisor con el cable de audio óptico tal como se muestra en la siguiente ilustración.

**! NOTA**

- No mire dentro del puerto de salida óptico. Mirar el rayo láser puede dañar su vista.
- La función Audio con ACP (Protección contra copia de audio) puede bloquear la salida de audio digital.

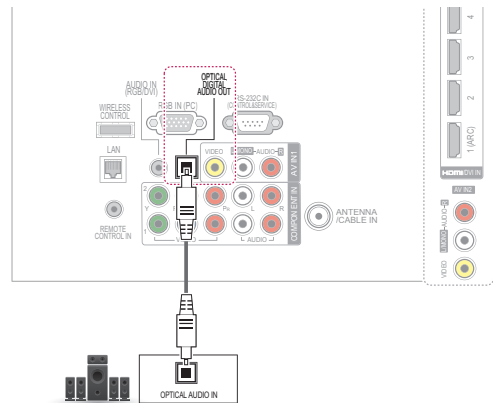

Serie LK530, LK550

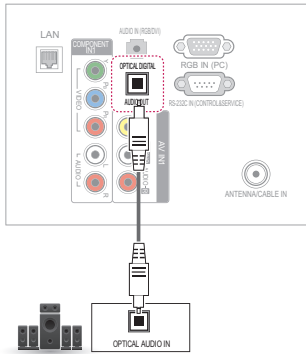

Serie LZ9700

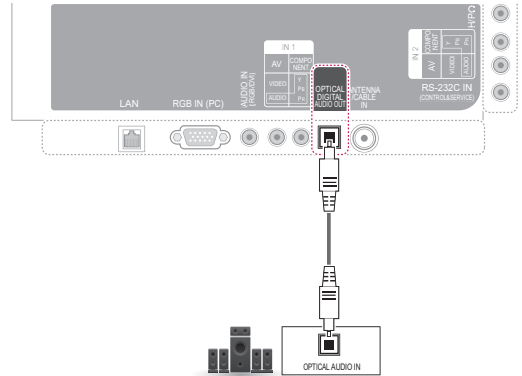

LV3700 series

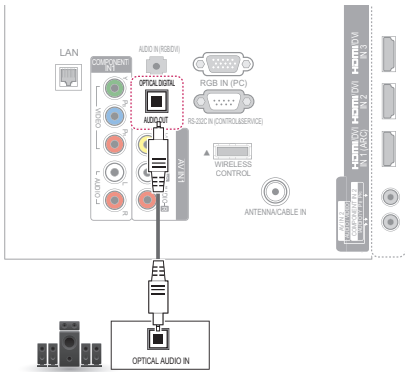

Otros modelos

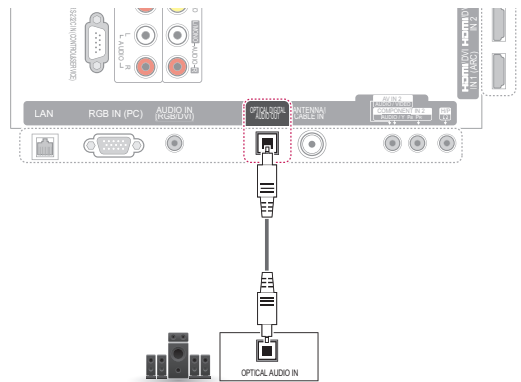



## Conectarse a un dispositivo USB

Conecte un dispositivo de almacenamiento USB como una memoria USB Flash, un disco duro externo o un lector de tarjeta de memoria USB al televisor y acceda al menú Smart Share para poder utilizar distintos archivos multimedia. Consulte "Conectar dispositivos de almacenamiento USB" en la página 62 y "Buscar archivos" en la página 67.

Ej.)

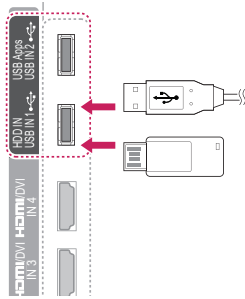

## Conectarse a auriculares (LCD)

Escuche el sonido a través de auriculares.

Ej.)

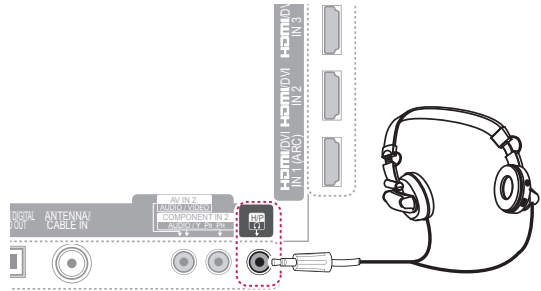

### ! NOTA

- Las opciones del menú AUDIO están desactivadas al conectar los auriculares.
- Al cambiar a MODO AV con los auriculares conectados, el cambio de modo se aplica al video pero no al audio.
- La salida de audio digital óptica no está disponible al conectar los auriculares.
- Impedancia de los auriculares: 16  $\Omega$
- Salida de audio máxima: de 10 mW a 15 mW
- Tamaño de la toma de auriculares: 0,35 cm (0,13 pulgadas)

## Conectar la caja multimedia inalámbrica

(No compatible con las series LK530 y LK550)

Los televisores LG con un puerto de control inalámbrico son compatibles con la caja multimedia inalámbrica LG, que se vende por separado. Al conectar la llave lista para conexión inalámbrica (incluida con la caja multimedia) al televisor, pueden conectarse dispositivos externos a la caja multimedia inalámbrica LG, y pueden enviarse señales de video y audio al televisor de forma inalámbrica. Para acceder a las instrucciones de funcionamiento, consulte el manual de la caja multimedia inalámbrica.

### ! NOTA

- Cuando se usa el dispositivo externo conectado a la caja multimedia inalámbrica, es posible que algunas funciones del menú del televisor no funcionen.

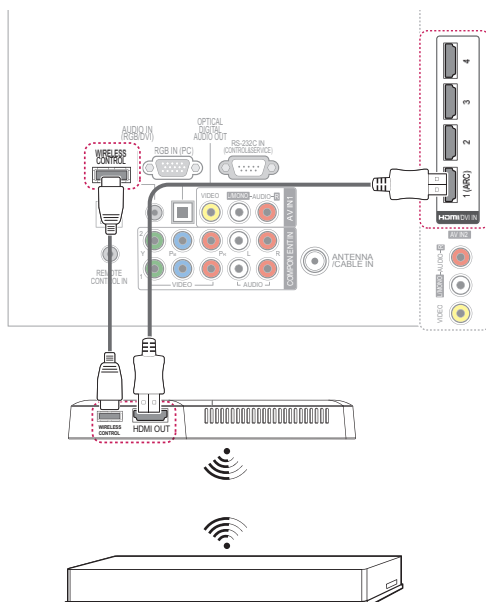

### Serie LV3700

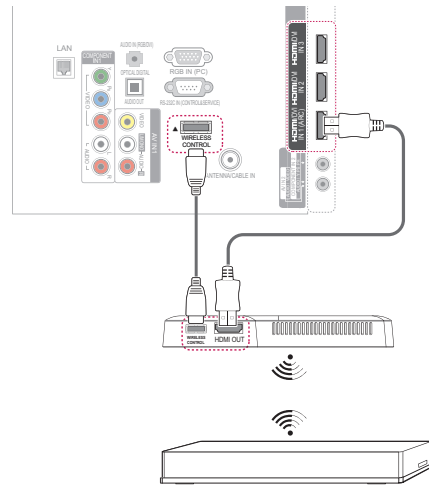

### Serie LZ9700

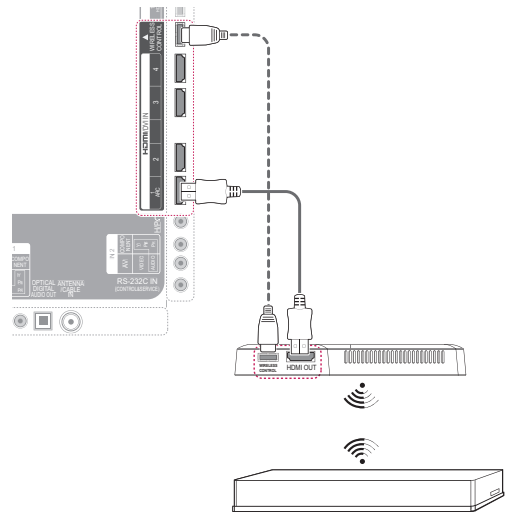

### Otros modelos

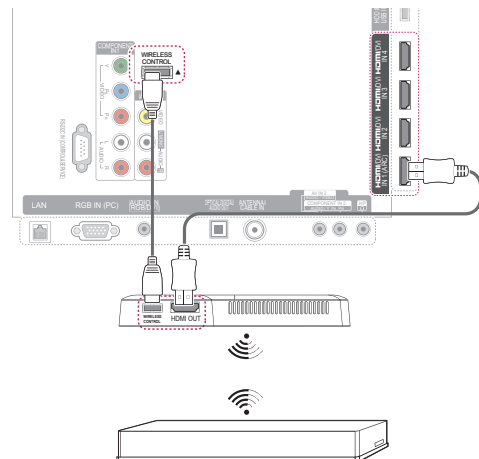

## Conexión SIMPLINK

Utilice el control remoto del televisor para reproducir y controlar el dispositivo AV conectado con el cable HDMI a través de HDMI-CEC. Este televisor puede funcionar con los dispositivos compatibles con HDMI-CEC, pero sólo los dispositivos con el logotipo **SIMPLINK** poseen una compatibilidad absoluta.

Conecte un extremo del cable HDMI al terminal HDMI/DVI IN o HDMI IN en la parte posterior del televisor y el otro extremo al dispositivo SIMPLINK.

### ! NOTA

- Si el dispositivo conectado no admite HDMI-CEC, la función SIMPLINK no estará disponible.
- Para usar SIMPLINK, debe utilizar un cable HDMI de alta velocidad con función CEC (Consumer Electronics Control).
- Es posible que SIMPLINK no funcione correctamente si el dispositivo de terceros incluye una función HDMI-CEC.

## Activar y usar los menús de SIMPLINK

- 1 Presione **SIMPLINK** para acceder a los menús de SIMPLINK.
- 2 Presione los botones de navegación para seleccionar la opción **Encendido**.
- 3 Presione los botones de navegación para desplazarse hasta uno de los dispositivos y presione **ENTER**.



N.º	Descripción
1	Muestra el canal de TV visto anteriormente.
2	Reproduce discos. Cuando hay múltiples discos disponibles, el título del disco aparece en la parte inferior de la pantalla.
3	Controla la VCR conectada.
4	Reproducción de grabaciones de HDD: controla las grabaciones guardadas en HDD.
5	Salida de audio a parlante HT o salida de audio a televisor: cambia la salida de audio entre los parlantes del teatro en casa y del televisor.

- Aparece una marca de verificación delante del dispositivo seleccionado.
- Los dispositivos disponibles se muestran en color brillante.
- Los dispositivos no disponibles se muestran en color gris.

- 3 Controle el dispositivo AV seleccionado.

Función	Descripción
Reproducción directa	Luego de conectar los dispositivos AV al televisor, puede controlar tales dispositivos directamente y reproducir archivos multimedia sin implementar ninguna configuración adicional.
Seleccionar dispositivo AV	Permite seleccionar uno de los dispositivos AV conectados al televisor.
Reproducción del disco	Presione los botones de navegación, ENTER, ►, ■, II, ◀ y ▶ para controlar los dispositivos AV conectados.
Apagar todos los dispositivos	Al apagar el televisor, se apagan todos los dispositivos conectados.
Encendido sincronizado	Cuando comience a funcionar un equipo que incluya la función SIMPLINK y esté conectado al terminal HDMI, el televisor se encenderá automáticamente.
Cambiar salida de audio	Ofrece una manera sencilla de cambiar la salida de audio.

### ! NOTA

- Si presiona **INPUT** para cambiar la fuente de entrada, la función en curso del dispositivo con SIMPLINK se detendrá.
- Si selecciona un dispositivo que incluye la función de teatro en casa, la salida de sonido cambiará automáticamente a los parlantes de tal sistema, desactivándose los del televisor.
- Si un sistema de teatro en casa SIMPLINK no reproduce el audio desde el televisor, conecte el terminal DIGITAL AUDIO OUT ubicado en la parte posterior del televisor al terminal DIGITAL AUDIO IN ubicado en la parte posterior del dispositivo SIMPLINK con un cable óptico.

# MANTENIMIENTO

Actualice y limpie el televisor con regularidad para preservar el mejor rendimiento y prolongar la vida útil del producto.

## Actualizar el firmware del televisor

Descargue e instale el firmware más reciente. Si desea mejorar o cambiar la funcionalidad del producto o agregar nuevas funciones, debe conectarse al servidor de actualización de firmware.

Es posible que la actualización de firmware no funcione correctamente según el entorno de Internet. Si eso ocurre, puede obtener la actualización de firmware más reciente en el centro de servicios autorizado de LG Electronics.

Para comprobar la última versión de firmware o actualizarlo:

- 1 Presione **Home** para acceder al menú de Casa.
- 2 Presione los botones de navegación para desplazarse hasta **CONFIGURAR** y presione **ENTER**.
- 3 Presione los botones de navegación para desplazarse hasta **SOPORTE** y presione **ENTER**.
- 4 Presione los botones de navegación para desplazarse hasta **Act. de software** y presione **ENTER**.  
Aparecerá la versión de firmware actual.
- 5 Seleccione **Revisar versión de actualización** para verificar manualmente si existe una nueva versión de firmware.

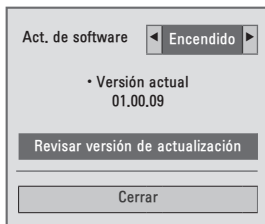

### NSU (Actualización de software a través de la red):

Cuando la actualización de software está activada, el televisor verifica automáticamente si existe una actualización de software. Aparecerá una ventana emergente en la pantalla cuando esté disponible una actualización.

#### ! NOTA

- Mientras se actualiza el firmware, no desconecte el cable LAN, no apague el televisor ni desconecte el cable de alimentación.
- Cuando el software se actualiza a través de NSU, el servicio Premium queda desactivado.

- 6 Cuando se complete la actualización, el televisor se reiniciará automáticamente en 5 segundos.

Es posible que necesite restablecer los menús **CANAL**, **IMAGEN** o **AUDIO**.

#### ! NOTA

- No puede volver a una versión de firmware anterior.
- El período de actualización de firmware puede ser diferente según el tamaño del firmware o el estado de la red.
- Si falla la descarga inalámbrica de la actualización de firmware, conecte de forma temporal un cable directamente en su enrutador. Si aún así no logra descargar la actualización, comuníquese con servicio al cliente.

## Limpiar el televisor



### PRECAUCIÓN

- Primero, asegúrese de desconectar la fuente de energía, el cable de alimentación y todos los demás cables.
- Cuando no se atienda ni se use el aparato durante mucho tiempo, desconecte el cable de alimentación de la toma de la pared para evitar posibles daños por descargas o sobrecargas de energía.

## Pantalla y marco

Para quitar el polvo o la suciedad leve, pase un paño seco, limpio y suave por la superficie. Para eliminar suciedad de mayor importancia, limpie la superficie con un paño suave humedecido con agua limpia o un detergente suave diluido. Luego, pase de inmediato un paño seco.



### PRECAUCIÓN

- No ejerza presión, refriegue o golpee la superficie con las uñas o un objeto punzante, dado que puede rayar la pantalla y producir distorsiones en la imagen.
- No utilice sustancias químicas (como ceras, bencina, alcohol, tñer, insecticidas, desodorantes de ambientes o lubricantes) dado que pueden dañar el acabado de la pantalla y causar decoloración.

## Gabinete y pie

Para quitar el polvo o la suciedad leve, pase un paño seco, limpio y suave por el gabinete. Para eliminar suciedad de mayor importancia, limpie la superficie con un paño suave humedecido con agua limpia o agua con detergente suave diluido. Luego, pase de inmediato un paño seco.



### PRECAUCIÓN

- No rocíe líquido sobre la superficie. Si entra agua en el televisor, puede ocasionar incendios, descargas eléctricas o mal funcionamiento.
- No utilice ninguna sustancia química dado que podría deteriorar la superficie.

## Cable de alimentación

Quite con regularidad el polvo o la tierra acumulados en el cable de alimentación.

## Formas de evitar el efecto de "degradación de la imagen por sobreexposición" o "quemadura de pantalla" en el televisor

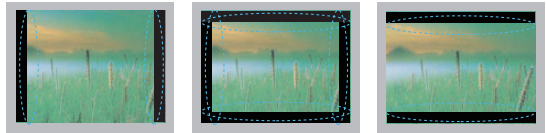

- Si se muestra una imagen fija en la pantalla del televisor durante un período largo, esta queda impresa y se convierte en una distorsión permanente de la pantalla. A este desperfecto se lo conoce como "degradación de la imagen por sobreexposición" o "quemadura de pantalla" y no está cubierto por la garantía.
- Si la relación de aspecto del televisor se establece durante mucho tiempo en 4:3, se puede producir una degradación de imagen en las zonas de bandas del formato buzón.
- Evite emitir imágenes fijas en la pantalla del televisor durante períodos prolongados (2 horas o más para LCD, 1 hora o más para televisor Plasma) para evitar la degradación de imagen.

# RESOLUCIÓN DE PROBLEMAS

## General

Problema	Resolución
No se puede controlar el televisor con el control remoto.	<ul style="list-style-type: none"> <li>• Compruebe el sensor del control remoto en el producto e inténtelo de nuevo.</li> <li>• Compruebe que no haya ningún obstáculo entre el producto y el control remoto.</li> <li>• Compruebe que las baterías sigan funcionando y estén instaladas como corresponde (⊕ con ⊕, ⊖ con ⊖).</li> <li>• Compruebe que se haya establecido el modo de entrada apropiado, como TV o VCR, para utilizar el control remoto.</li> </ul>
No se muestra imagen alguna ni se emite sonido.	<ul style="list-style-type: none"> <li>• Compruebe que el producto esté encendido.</li> <li>• Compruebe si el cable de alimentación está conectado a la toma de la pared.</li> <li>• Conecte otros productos para comprobar si existe un problema en la toma de la pared.</li> </ul>
La imagen aparece con lentitud cuando se enciende el televisor.	<ul style="list-style-type: none"> <li>• Durante el proceso de inicio del producto, se anula el sonido de la imagen. Esto es normal. Si la imagen no aparece después de algunos minutos, desenchufe el televisor durante 30 segundos e inténtelo de nuevo. Si la imagen sigue sin aparecer, póngase en contacto con el centro de servicio autorizado de su área local.</li> </ul>
No se pueden conectar dispositivos externos.	<ul style="list-style-type: none"> <li>• Consulte "Descripción general de la conexión" y conecte un dispositivo externo.</li> </ul>
El televisor se apaga de repente.	<ul style="list-style-type: none"> <li>• Compruebe la configuración del control de energía. Es posible que el suministro eléctrico se interrumpa.</li> <li>• Compruebe si la función de apagado automático no está activada en la configuración de hora. Consulte "Temporizador".</li> <li>• Si no hay señal mientras el televisor está encendido, este se apagará automáticamente después de 15 minutos de inactividad.</li> </ul>

## Audio

Problema	Resolución
No se emite sonido mientras se proyecta la imagen.	<ul style="list-style-type: none"> <li>• Presione el botón <b>VOL +</b> o <b>-</b>.</li> <li>• Presione <b>MUTE</b> para comprobar si el sonido está anulado.</li> <li>• Desplácese a otros canales. Puede haber un problema con la transmisión.</li> <li>• Compruebe si los cables de audio están conectados como corresponde.</li> <li>• Compruebe si la función Bocinas de TV está activada en la opción de menú correspondiente.</li> </ul>
No hay salida de audio en uno de los parlantes.	<ul style="list-style-type: none"> <li>• Ajuste el balance en la opción de menú correspondiente.</li> </ul>
Se produce un sonido inusual desde el interior del televisor.	<ul style="list-style-type: none"> <li>• Los cambios en la humedad o la temperatura ambiente pueden producir un ruido poco común al encender o apagar el producto. Esto no significa que su producto tiene un problema.</li> </ul>

## Video

Problema	Resolución
Se proyecta una imagen en blanco y negro o la calidad del color es mala.	<ul style="list-style-type: none"> <li>• Ajuste la configuración de color en la opción de menú correspondiente.</li> <li>• Mantenga suficiente distancia entre el producto y otros productos electrónicos.</li> <li>• Desplácese a otros canales. Puede haber un problema con la transmisión.</li> </ul>
Aparecen barras horizontales o verticales o las imágenes se muestran fuera de foco.	<ul style="list-style-type: none"> <li>• Compruebe si hay interferencias locales como las producidas por electrodomésticos o herramientas eléctricas.</li> </ul>
Aparecen líneas o rayas en las imágenes.	<ul style="list-style-type: none"> <li>• Revise la antena o corrija su dirección.</li> </ul>
Aparecen imágenes residuales (fantasmas) al apagar el producto.	<ul style="list-style-type: none"> <li>• Es posible que se hayan dañado los píxeles por haberse proyectado una imagen fija durante mucho tiempo (degradación de imagen por sobreexposición). Utilice un protector de pantalla para evitar el daño de los píxeles de la pantalla.</li> </ul>
El televisor está encendido pero la pantalla aparece extremadamente oscura.	<ul style="list-style-type: none"> <li>• Ajuste el brillo y el contraste en la opción de menú correspondiente.</li> </ul>
Aparece el mensaje "No hay señal" en la pantalla.	<ul style="list-style-type: none"> <li>• Compruebe que el cable de señal entre el televisor y los productos esté conectado adecuadamente.</li> <li>• Presione <b>INPUT</b> para comprobar la fuente de entrada seleccionada.</li> </ul>
Aparecen manchas oscuras en la pantalla.	<ul style="list-style-type: none"> <li>• Es posible que aparezcan varios píxeles en rojo, verde, blanco o negro en la pantalla, lo cual puede ser atribuible a las características del panel LCD. Esto es normal.</li> </ul>
La proyección de la pantalla se encuentra desfasada.	<ul style="list-style-type: none"> <li>• Ajuste la configuración de posición en el menú Imagen.</li> <li>• Compruebe que el producto sea compatible con la resolución y la frecuencia de la tarjeta de video. Si la frecuencia está fuera de rango, utilice la configuración de la pantalla del dispositivo externo para establecer la resolución recomendada.</li> </ul>
Aparecen líneas delgadas en el fondo de la pantalla.	<ul style="list-style-type: none"> <li>• Revise las conexiones del cable de video.</li> </ul>
Aparece ruido horizontal o los caracteres se desenfocan.	<ul style="list-style-type: none"> <li>• Ajuste la configuración de fase en la opción de menú correspondiente. Consulte "PANTALLA (RGB-PC)".</li> </ul>
La recepción de algunos canales es mala.	<ul style="list-style-type: none"> <li>• Desplácese a otros canales. Puede haber un problema con la transmisión.</li> <li>• Es posible que la señal de la estación sea débil. Corrija la dirección de la antena.</li> <li>• Compruebe si existe una interferencia local como las producidas por electrodomésticos o herramientas eléctricas.</li> </ul>

## Película

Problema	Resolución
El archivo no aparece en la lista de películas.	<ul style="list-style-type: none"> <li>• Compruebe que la extensión sea compatible.</li> </ul>
Aparecerá el mensaje "Este archivo no es válido" o bien, el audio funcionará normalmente pero el video no.	<ul style="list-style-type: none"> <li>• Compruebe si el archivo se reproduce de forma normal en la PC. (Revise si está dañado).</li> <li>• Compruebe si la resolución es compatible.</li> <li>• Compruebe si el códec de video o audio es compatible.</li> <li>• Compruebe si la velocidad de cuadros es compatible.</li> </ul>
Aparecerá el mensaje "Audio no compatible" o bien, el video funcionará normalmente pero el audio no.	<ul style="list-style-type: none"> <li>• Compruebe si el archivo se reproduce de forma normal en la PC. (Revise si está dañado).</li> <li>• Compruebe si el códec de audio es compatible.</li> <li>• Compruebe si la velocidad de bits es compatible.</li> <li>• Compruebe si la frecuencia de muestreo es compatible.</li> </ul>
No funciona el subtítulo.	<ul style="list-style-type: none"> <li>• Compruebe si el archivo se reproduce de forma normal en la PC. (Revise si está dañado).</li> <li>• Compruebe si los archivos de video y subtítulo tienen el mismo nombre.</li> <li>• Compruebe si los archivos de video y subtítulo se encuentran en la misma carpeta.</li> <li>• Compruebe si el archivo de subtítulo es compatible.</li> <li>• Compruebe si el idioma es compatible. (Al abrir el archivo de subtítulo en Memo Pad, puede verificar el idioma de dicho archivo).</li> </ul>

# ESPECIFICACIONES

Las especificaciones del producto pueden cambiar sin previo aviso debido a las actualizaciones de las funciones de los productos.

Sistema de televisión		NTSC-M, ATSC, 64 y 256 QAM
Cobertura de programas		VHF 2-13, UHF 14-69, CATV 1-135, DTV 2-69, CDTV 1-135
Impedancia de antena externa		75 Ω
Estado de ambiente	Temperatura de funcionamiento	0 a 40 °C
	Humedad de funcionamiento	Menos de 80%
	Temperatura de almacenamiento	-20 a 60 °C
	Humedad de almacenamiento	Menos de 85%

MODELOS		50PZ750 (50PZ750-UG)	60PZ750 (60PZ750-UG)
Dimensiones (Ancho x altura x profundidad)	Con pie	1 185,2 mm x 782,6 mm x 317,2 mm (46,6 pulg. x 30,8 pulg. x 12,4 pulg.)	1 404,0 mm x 911,4 mm x 364,4 mm (55,2 pulg. x 35,8 pulg. x 14,3 pulg.)
	Sin pie	1 185,2 mm x 714,0 mm x 49,6 mm (46,6 pulg. x 28,1 pulg. x 1,9 pulg.)	1 404,0 mm x 837,8 mm x 49,6 mm (55,2 pulg. x 32,9 pulg. x 1,9 pulg.)
Peso	Con pie	31,5 kg (69,4 libras)	46,3 kg (102,0 libras)
	Sin pie	27,9 kg (61,5 libras)	40,3 kg (88,8 libras)
Corriente de consumo / Consumo de la potencia		3,7 A / 370 W	5,3 A / 530 W
Potencia requerida		AC 100 - 240V ~ 50 / 60 Hz	

MODELOS		50PZ950 (50PZ950-UA)	60PZ950 (60PZ950-UA)
		50PZ950U (50PZ950U-UA)	60PZ950U (60PZ950U-UA)
Dimensiones (Ancho x altura x profundidad)	Con pie	1 175,2 mm x 787,6 mm x 317,2 mm (46,2 pulg. x 31,0 pulg. x 12,4 pulg.)	1 393,4 mm x 916,4 mm x 364,4 mm (54,8 pulg. x 36,0 pulg. x 14,3 pulg.)
	Sin pie	1 175,2 mm x 720,6 mm x 49,6 mm (46,2 pulg. x 28,3 pulg. x 1,9 pulg.)	1 393,4 mm x 843,8 mm x 49,6 mm (54,8 pulg. x 33,2 pulg. x 1,9 pulg.)
Peso	Con pie	32,5 kg (71,6 libras)	46,3 kg (102,0 libras)
	Sin pie	28,9 kg (63,7 libras)	40,3 kg (88,8 libras)
Corriente de consumo / Consumo de la potencia		3,7 A / 370 W	5,3 A / 530 W
Potencia requerida		AC 100 - 240V ~ 50 / 60 Hz	



MODELOS		42LV3700 (42LV3700-UD)	47LV3700 (47LV3700-UD)	55LV3700 (55LV3700-UD)
Dimensiones (Ancho x altura x profundidad)	Con pie	998,0 mm x 684,0 mm x 256,0 mm (39,2 pulg. x 26,9 pulg. x 10,0 pulg.)	1 108,0 mm x 746,0 mm x 256,0 mm (43,6 pulg. x 29,3 pulg. x 10,0 pulg.)	1 286,0 mm x 847,0 mm x 338,0 mm (50,6 pulg. x 33,3 pulg. x 13,3 pulg.)
	Sin pie	998,0 mm x 615,0 mm x 30,4 mm (39,2 pulg. x 24,2 pulg. x 1,1 pulg.)	1 108,0 mm x 677,0 mm x 30,4 mm (43,6 pulg. x 26,6 pulg. x 1,1 pulg.)	1 286,0 mm x 778,0 mm x 30,4 mm (50,6 pulg. x 30,6 pulg. x 1,1 pulg.)
Peso	Con pie	15,5 kg (34,1 libras)	20,9 kg (46,0 libras)	25,5 kg (56,2 libras)
	Sin pie	13,3 kg (29,3 libras)	18,7 kg (41,2 libras)	21,4 kg (47,1 libras)
Corriente de consumo / Consumo de la potencia		1,1 A / 110 W	1,4 A / 140 W	1,6 A / 160 W
Potencia requerida		EUA, Canadá, México: AC 120 V ~ 50 / 60 Hz Otro país: AC 100 - 240 V ~ 50 / 60 Hz		

MODELOS		42LV5400 (42LV5400-UB)	47LV5400 (47LV5400-UB)	55LV5400 (55LV5400-UB)
		42LV5500 (42LV5500-UA)	47LV5500 (47LV5500-UA)	55LV5500 (55LV5500-UA)
Dimensiones (Ancho x altura x profundidad)	Con pie	1 012,0 mm x 683,0 mm x 256,0 mm (39,8 pulg. x 26,8 pulg. x 10,0 pulg.)	1 121,0 mm x 746,0 mm x 256,0 mm (44,1 pulg. x 29,3 pulg. x 10,0 pulg.)	1 298,0 mm x 849,0 mm x 338,0 mm (51,1 pulg. x 33,4 pulg. x 13,3 pulg.)
	Sin pie	1 012,0 mm x 617,0 mm x 29,9 mm (39,8 pulg. x 24,2 pulg. x 1,1 pulg.)	1 121,0 mm x 678,0 mm x 29,9 mm (44,1 pulg. x 26,6 pulg. x 1,1 pulg.)	1 298,0 mm x 778,0 mm x 29,9 mm (51,1 pulg. x 30,6 pulg. x 1,1 pulg.)
Peso	Con pie	15,5 kg (34,1 libras)	20,7 kg (45,6 libras)	25,8 kg (56,8 libras)
	Sin pie	13,2 kg (29,1 libras)	18,4 kg (40,5 libras)	21,7 kg (47,8 libras)
Corriente de consumo / Consumo de la potencia		1,4 A / 140 W	1,5 A / 150 W	1,7 A / 170 W
Potencia requerida		EUA, Canadá, México: AC 120 V ~ 50 / 60 Hz Otro país: AC 100 - 240 V ~ 50 / 60 Hz		

MODELOS		42LW5600 (42LW5600-UA)	47LW5600 (47LW5600-UA)	55LW5600 (55LW5600-UA)
Dimensiones (Ancho x altura x profundidad)	Con pie	1 005,0 mm x 688,0 mm x 256,0 mm (39,5 pulg. x 27,0 pulg. x 10,0 pulg.)	1 115,0 mm x 750,0 mm x 256,0 mm (43,8 pulg. x 29,5 pulg. x 10,0 pulg.)	1 293,0 mm x 851,0 mm x 338,0 mm (50,9 pulg. x 33,5 pulg. x 13,3 pulg.)
	Sin pie	1 005,0 mm x 621,0 mm x 29,9 mm (39,5 pulg. x 24,4 pulg. x 1,1 pulg.)	1 115,0 mm x 683,0 mm x 29,9 mm (43,8 pulg. x 26,8 pulg. x 1,1 pulg.)	1 293,0 mm x 785,0 mm x 29,9 mm (50,9 pulg. x 30,9 pulg. x 1,1 pulg.)
Peso	Con pie	15,2 kg (33,5 libras)	20,7 kg (45,6 libras)	26,2 kg (57,7 libras)
	Sin pie	13,0 kg (28,6 libras)	18,5 kg (40,7 libras)	22,0 kg (48,5 libras)
Corriente de consumo / Consumo de la potencia		1,4 A / 140 W	1,5 A / 150 W	1,7 A / 170 W
Potencia requerida		EUA, Canadá, México: AC 120 V ~ 50 / 60 Hz Otro país: AC 100 - 240 V ~ 50 / 60 Hz		

MODELOS		32LW5700 (32LW5700-UE)	42LW5700 (42LW5700-UE)
Dimensiones (Ancho x altura x profundidad)	Con pie	766,0 mm x 545,0 mm x 240,0 mm (30,1 pulg. x 21,4 pulg. x 9,4 pulg.)	999,0 mm x 681,0 mm x 255,0 mm (39,3 pulg. x 26,8 pulg. x 10,0 pulg.)
	Sin pie	766,0 mm x 491,0 mm x 41,0 mm (30,1 pulg. x 19,3 pulg. x 1,6 pulg.)	999,0 mm x 623,0 mm x 30,9 mm (39,3 pulg. x 24,5 pulg. x 1,2 pulg.)
Peso	Con pie	10,7 kg (23,5 libras)	15,7 kg (34,6 libras)
	Sin pie	8,9 kg (19,6 libras)	13,4 kg (29,5 libras)
Corriente de consumo / Consumo de la potencia		1,2 A / 120 W	1,4 A / 140 W
Potencia requerida		EUA, Canadá, México: AC 120 V ~ 50 / 60 Hz Otro país: AC 100 - 240 V ~ 50 / 60 Hz	

MODÈLES		47LW5700 (47LW5700-UE)	55LW5700 (55LW5700-UE)
Dimensiones (Ancho x altura x profundidad)	Con pie	1 109,0 mm x 744,0 mm x 255,0 mm (43,6 pulg. x 29,2 pulg. x 10,0 pulg.)	1 286,0 mm x 848,0 mm x 338,0 mm (50,6 pulg. x 33,3 pulg. x 13,3 pulg.)
	Sin pie	1 109,0 mm x 684,0 mm x 30,9 mm (43,6 pulg. x 26,9 pulg. x 1,2 pulg.)	1 286,0 mm x 784,0 mm x 30,9 mm (50,6 pulg. x 30,8 pulg. x 1,2 pulg.)
Peso	Con pie	20,2 kg (44,5 libras)	26,2 kg (57,7 libras)
	Sin pie	17,9 kg (39,4 libras)	22,1 kg (48,7 libras)
Corriente de consumo / Consumo de la potencia		1,5 A / 150 W	1,7 A / 170 W
Potencia requerida		EUA, Canadá, México: AC 120 V ~ 50 / 60 Hz Otro país: AC 100 - 240 V ~ 50 / 60 Hz	

MODÈLES		47LW6500 (47LW6500-UA)	55LW6500 (55LW6500-UA)	65LW6500 (65LW6500-UA)
Dimensiones (Ancho x altura x profundidad)	Con pie	1 119,0 mm x 749,0 mm x 255,0 mm (44,0 pulg. x 29,4 pulg. x 10,0 pulg.)	1 297,0 mm x 851,0 mm x 341,0 mm (51,0 pulg. x 33,5 pulg. x 13,4 pulg.)	1 555,0 mm x 1012,0 mm x 341,0 mm (61,2 pulg. x 39,8 pulg. x 13,4 pulg.)
	Sin pie	1 119,0 mm x 684,0 mm x 29,9 mm (44,0 pulg. x 26,9 pulg. x 1,1 pulg.)	1 297,0 mm x 785,0 mm x 29,9 mm (51,0 pulg. x 30,9 pulg. x 1,1 pulg.)	1 555,0 mm x 940,0 mm x 38,1 mm (61,2 pulg. x 37,0 pulg. x 1,5 pulg.)
Peso	Con pie	21,0 kg (46,2 libras)	27,0 kg (59,5 libras)	48,5 kg (106,9 libras)
	Sin pie	18,2 kg (40,1 libras)	22,0 kg (48,5 libras)	42,0 kg (92,5 libras)
Corriente de consumo / Consumo de la potencia		1,5 A / 150 W	1,7 A / 170 W	2,4 A / 240 W
Potencia requerida		EUA, Canadá, México: AC 120 V ~ 50 / 60 Hz Otro país: AC 100 - 240 V ~ 50 / 60 Hz		

MODÈLES		47LW9500 (47LW9500-UA)	55LW9500 (55LW9500-UA)	60LW9500 (60LW9500-UA)
Dimensiones (Ancho x altura x profundidad)	Con pie	1 095,2 mm x 734,9 mm x 235,0 mm (43,1 pulg. x 28,9 pulg. x 9,2 pulg.)	1 265,0 mm x 831,0 mm x 284,5 mm (49,8 pulg. x 32,7 pulg. x 11,2 pulg.)	1 422,8 mm x 943,7 mm x 330,0 mm (56,0 pulg. x 37,1 pulg. x 12,9 pulg.)
	Sin pie	1 095,2 mm x 664,7 mm x 27,5 mm (43,1 pulg. x 26,1 pulg. x 1,0 pulg.)	1 265,0 mm x 760,3 mm x 27,5 mm (49,8 pulg. x 29,9 pulg. x 1,0 pulg.)	1 422,8 mm x 880,5 mm x 41,5 mm (56,0 pulg. x 34,6 pulg. x 1,6 pulg.)
Peso	Con pie	22,5 kg (49,6 libras)	29,0 kg (63,9 libras)	43,0 kg (94,8 libras)
	Sin pie	18,2 kg (40,1 libras)	23,8 kg (52,4 libras)	36,0 kg (79,3 libras)
Corriente de consumo / Consumo de la potencia		2,1 A / 210 W	2,5 A / 250 W	2,9 A / 290 W
Potencia requerida		EUA, Canadá, México: AC 120 V ~ 50 / 60 Hz Otro país: AC 100 - 240 V ~ 50 / 60 Hz		

MODÈLES		47LW7700 (47LW7700-UA)	55LW7700 (55LW7700-UA)
Dimensiones (Ancho x altura x profundidad)	Con pie	1 114,0 mm x 747,0 mm x 263,0 mm (43,8 pulg. x 29,4 pulg. x 10,3 pulg.)	1 291,0 mm x 860,0 mm x 347,0 mm (50,8 pulg. x 33,8 pulg. x 13,6 pulg.)
	Sin pie	1 114,0mm x 680,0 mm x 31,1 mm (43,8 pulg. x 26,7 pulg. x 1,2 pulg.)	1 291,0 mm x 780,0 mm x 31,1 mm (50,8 pulg. x 30,7 mm x 1,2 pulg.)
Peso	Con pie	23,7 kg (52,2 libras)	33,4 kg (73,6 libras)
	Sin pie	20,9 kg (46,0 libras)	28,2 kg (62,1 libras)
Corriente de consumo / Consumo de la potencia		1,8 A / 180 W	2,0 A / 200 W
Potencia requerida		EUA, Canadá, México: AC 120 V ~ 50 / 60 Hz Otro país: AC 100 - 240 V ~ 50 / 60 Hz	

MODÈLES		42LK530 (42LK530-UC)	47LK530 (47LK530-UC)	55LK530 (55LK530-UC)
Dimensiones (Ancho x altura x profundidad)	Con pie	1 024,0 mm x 685,0 mm x 261,0 mm (40,3 pulg. x 26,9 x 10,2 pulg.)	1 137,0 mm x 758,0 mm x 270,0 mm (44,7 pulg. x 29,8 pulg. x 10,6 pulg.)	1 329,0 mm x 872,0 mm x 330,0 mm (52,3 pulg. x 34,3 pulg. x 12,9 pulg.)
	Sin pie	1 024,0 mm x 621,0 mm x 76,8 mm (40,3 pulg. x 24,4 pulg. x 3,0 pulg.)	1 137,0 mm x 685,0 mm x 76,8 mm (44,7 pulg. x 26,9 pulg. x 3,0 pulg.)	1 329,0 mm x 796,0 mm x 96,5 mm (52,3 pulg. x 31,3 pulg. x 3,7 pulg.)
Peso	Con pie	15,5 kg (34,1 libras)	20,3 kg (44,7 libras)	33,0 kg (72,7 libras)
	Sin pie	13,9 kg (30,6 libras)	18,3 kg (40,3 libras)	29,8 kg (65,6 libras)
Corriente de consumo / Consumo de la potencia		2,0 A / 200 W	2,5 A / 250 W	3,2 A / 320 W
Potencia requerida		AC 100 - 240 V ~ 50 / 60 Hz		

MODÈLES		42LK550 (42LK550-UA)	47LK550 (47LK550-UA)
Dimensiones (Ancho x altura x profundidad)	Con pie	1 019,0 mm x 698,0 mm x 265,0 mm (40,1 pulg. x 27,4 pulg. x 10,4 pulg.)	1 132,0 mm x 762,0 mm x 265,0 mm (44,5 pulg. x 30,0 pulg. x 10,4 pulg.)
	Sin pie	1 019,0 mm x 631,0 mm x 76,5 mm (40,1 pulg. x 24,8 pulg. x 3,0 pulg.)	1 132,0 mm x 695,0 mm x 76,5 mm (44,5 pulg. x 27,3 pulg. x 3,0 pulg.)
Peso	Con pie	16,2 kg (35,7 libras)	19,0 kg (41,8 libras)
	Sin pie	14,5 kg (31,9 libras)	17,3 kg (38,1 libras)
Corriente de consumo / Consumo de la potencia		1,9 A / 190 W	2,5 A / 250 W
Potencia requerida		AC 100 - 240 V ~ 50 / 60 Hz	

MODÈLES		72LZ9700 (72LZ9700-UA)
Dimensiones (Ancho x altura x profundidad)	Con pie	1 721,0 mm x 1 126,0 mm x 410,0 mm (67,7 pulg. x 44,3 pulg. x 16,1 pulg.)
	Sin pie	1 721,0 mm x 1 045,0 mm x 69,9 mm (67,7 pulg. x 41,1 pulg. x 2,7 pulg.)
Peso	Con pie	79,1 kg (174,3 libras)
	Sin pie	64,6 kg (142,4 libras)
Corriente de consumo / Consumo de la potencia		4,8 A / 480 W
Potencia requerida		AC 100 - 240 V ~ 50 / 60 Hz

## Modo RGB (PC), HDMI (PC) admitido

Resolución	Horizontal Frecuencia (kHz)	Vertical Frecuencia (Hz)
640 x 350	31,468	70,09
720 x 400	31,469	70,08
640 x 480	31,469	59,94
800 x 600	37,879	60,31
1 024 x 768	48,363	60,00
1 360 x 768	47,712	60,015
1 280 x 1 024 (HDMI-PC)	63,981	60,02
1 920 x 1 080 (RGB-PC)	66,587	59,934
1 920 x 1 080 (HDMI-PC)	67,50	60,00

## Modo HDMI (DTV) admitido

Resolución	Horizontal Frecuencia (kHz)	Vertical Frecuencia (Hz)
720 x 480 progresivo	31,47	59,94
	31,50	60,00
1 280 x 720 progresivo	44,96	59,94
	45,00	60,00
1 920 x 1 080 entrelazado	33,72	59,94
	33,75	60,00
1 920 x 1 080 progresivo	26,97	23,976
	27,00	24,00
	33,71	29,97
	33,75	30,00
	67,432	59,94
	67,50	60,00

## Modo de componente admitido

Resolución	Horizontal Frecuencia (kHz)	Vertical Frecuencia (Hz)
720 x 480 entrelazado	15,73	59,94
	15,73	60,00
720 x 480 progresivo	31,47	59,94
	31,50	60,00
1 280 x 720 progresivo	44,96	59,94
	45,00	60,00
1 920 x 1 080 entrelazado	33,72	59,94
	33,75	60,00
1 920 x 1 080 progresivo	26,97	23,976
	27,00	24,00
	33,71	29,97
	33,75	30,00
	67,432	59,94
	67,500	60,00



## Información de conexión de puerto componente

Puertos componente en el televisor	Y	P <sub>B</sub>	P <sub>R</sub>
Puertos de salida de video del reproductor de DVD	Y	P <sub>B</sub>	P <sub>R</sub>
	Y	B-Y	R-Y
	Y	C <sub>b</sub>	C <sub>r</sub>
	Y	P <sub>b</sub>	P <sub>r</sub>

Modo DivX compatible

Extensiones de archivos	Audio/Video	Códec	Soporte de nivel/perfil	Explicación
.asf .wmv	Video	Perfil avanzado VC-1	Perfil avanzado en nivel 3 (por ej., 720 progresivo 60, 1080 entrelazado 60, 1080 progresivo 30)	Solo se admiten las transmisiones continuas que cumplen con el estándar SMPTE 421M VC-1.
		Perfiles simple y principal VC-1	Perfil simple en nivel medio (por ejemplo, CIF, QVGA) Perfil principal en nivel alto (por ej., 1080 progresivo 30)	
	Audio	WMA Standard WMA 9 Professional		
.divx .avi	Video	DivX3.11		No se admite la compensación de movimiento global ni la estimación de movimiento de cuarto de píxel. No se admiten transmisiones continuas que usen esta sintaxis.
		DivX4 DivX5 DivX6	Perfil simple avanzado (por ej., 720 progresivo/1080 entrelazado)	
		XViD		
	H.264 / AVC	Perfil principal en nivel 4.1 Perfil alto en nivel 4.1 (por ej., 720 progresivo 60, 1080 entrelazado 60, 1080 progresivo 30)		
Audio	MPEG-1 Layer I, II MPEG-1 Layer III (MP3) Dolby Digital			
.mp4 .m4v .mov	Video	H.264 / AVC	Perfil principal en nivel 4.1 Perfil alto en nivel 4.1 (por ej., 720 progresivo 60, 1080 entrelazado 60, 1080 progresivo 30)	No se admite la compensación de movimiento global ni la estimación de movimiento de cuarto de píxel. No se admiten transmisiones continuas que usen esta sintaxis.
		MPEG-4 Parte 2	Perfil simple avanzado (por ej., 720 progresivo/1080 entrelazado)	
	Audio	MP3		
.mkv	Video	H.264 / AVC	Perfil principal en nivel 4.1 Perfil alto en nivel 4.1 (por ej., 720 progresivo 60, 1080 entrelazado 60, 1080 progresivo 30)	La mayor parte del contenido MKV disponible está codificada con el códec de código abierto x264.
	Audio	MP3 Dolby Digital		
.ts .trp .tp	Video	H.264 / AVC	Perfil principal en nivel 4.1 Perfil alto en nivel 4.1 (por ej., 720 progresivo 60, 1080 entrelazado 60, 1080 progresivo 30)	Solo se admiten las transmisiones continuas que cumplen con el estándar SMPTE 421M VC-1.
		MPEG-2	Perfil principal en nivel alto (por ej., 720 progresivo 60, 1080 entrelazado 60)	
		VC-1	Perfil simple en nivel medio (por ej., CIF, QVGA) Perfil principal en nivel alto (por ej., 1080 progresivo 30) Perfil avanzado en nivel 3 (por ej., 720 progresivo 60, 1080 entrelazado 60, 1080 progresivo 30)	
	Audio	MPEG-1 Layer I, II MPEG-1 Layer III (MP3) Dolby Digital Dolby Digital Plus MP3		
.vob	Video	MPEG-1		
		MPEG-2	Perfil principal en nivel alto (por ej., 720 progresivo 60, 1080 entrelazado 60)	
	Audio	Dolby Digital MPEG-1 Layer I, II DVD-LPCM		
.mpg	Video	MPEG-1	Perfil principal en nivel alto (por ej., 720 progresivo 60, 1080 entrelazado 60)	Solo transmisiones continuas configuradas adecuadamente para TS, PS o ES
	Audio	MPEG-1 Layer I, II		

## Formatos 3D admitidos

Entrada	Señal	Resolución	Frecuencia horizontal (kHz)	Frecuencia vertical (Hz)	Formato de video en 3D reproducible
HDMI	720 progresivo	1 280 x 720	45,00	60	» Lado a lado » Arriba y abajo » HDMI 3D Arriba y abajo
			90,00	60	» HDMI 3D Frame Packing
	1080 entrelazado	1 920 x 1 080	33,75	60	» Lado a lado » Arriba y abajo » HDMI 3D Lado a lado (mitad)
	1080 progresivo	1 920 x 1 080	67,50	60	» Lado a lado » Arriba y abajo » Damero » Secuencial de marco único
			27,00	24	» Lado a lado » Arriba y abajo » Damero » HDMI 3D Arriba y abajo
			54,00	24	» HDMI 3D Frame Packing
			67,50 (  )	30	» HDMI 3D Frame Packing
33,75			30	» Lado a lado » Arriba y abajo » Damero	
Componente (  )	720 progresivo	1 280 x 720	44,96	59,94	» Lado a lado » Arriba y abajo
			45,00	60,00	
	1080 entrelazado	1 920 x 1 080	33,72	59,94	» Lado a lado » Arriba y abajo
			33,75	60,00	
RGB-PC	1080 progresivo	1 920 x 1 080	66,587	59,934	» Lado a lado » Arriba y abajo
USB	1080 progresivo	1 920 x 1 080	33,75	30	» Lado a lado » Arriba y abajo » Damero » MPO (Foto)
DLNA	1080 progresivo	1 920 x 1 080	33,75	30	» Lado a lado » Arriba y abajo » Damero
	Señal				Formato de video en 3D reproducible
DTV	720 progresivo, 1080 entrelazado				» Lado a lado » Arriba y abajo

- Se requiere que los contenidos multimedia y el reproductor sean compatibles con HDMI 3D Frame Packing, HDMI 3D Lado a lado, HDMI 3D Arriba y abajo para la reproducción en 3D.
- El video, en formato HDMI 3D Frame Packing, HDMI 3D Lado a lado, HDMI 3D Arriba y abajo de entrada, se convierte automáticamente en la pantalla 3D.

**ESPECIFICACIONES del adaptador de LAN inalámbrica para banda ancha/DLNA (serie LW9500)**

Este dispositivo sólo funciona con un televisor LG compatible.

<b>Estándar</b>	IEEE802.11a/b/g/n
<b>Rango de frecuencias</b>	De 2402 a 2483 MHz De 5150 a 5250 MHz De 5725 a 5850 MHz
<b>Modulación</b>	CCK / OFDM / MIMO
<b>Potencia de salida (típica)</b>	802.11a: 14 dBm 802.11b: 17 dBm 802.11g: 14 dBm 802.11n: 13 dBm
<b>Velocidad de datos</b>	802.11a/g: 54 Mbps 802.11b: 11 Mbps 802.11n: 300 Mbps
<b>Ganancia de la antena (típica)</b>	De 2402 a 2483 MHz: 1,17 dBi De 5150 a 5250 MHz: 4,67 dBi De 5725 a 5850 MHz: 3,30 dBi
<b>Ancho de banda ocupado</b>	802.11a/b/g: HT20 802.11n: HT20/40

Como el canal de banda en uso por el país puede ser diferente, el usuario no puede cambiar ni ajustar la frecuencia operativa, ya que este producto está configurado según la tabla de frecuencias regional.

- FCC ID del módulo Wi-Fi interno del televisor  
FCC ID: BEJWN8522D1



**Especificación del módulo RF (BM-LDS201)**

(Para series LW7700, LW9500, LZ9700, PZ750, PZ950 y PZ950U)

Para un televisor que use una radiofrecuencia (RF) de 2,4 GHz de ancho de banda.

- Salida: 1 dBm o menor
- Distancia máxima de comunicación: 10 m (30 pies) en un espacio abierto
- Ancho de banda: 2,4 GHz (2,4035 GHz - 2,4783 GHz)
- Velocidad de transferencia: 250 kbps
- FCC ID del módulo RF interno del televisor  
FCC ID: BEJLDS201



# CÓDIGOS IR

(según el modelo)

## Cómo conectarse

Conecte el control remoto alámbrico al puerto de control remoto del televisor.

## Códigos IR del control remoto

### Forma de onda de la salida

Pulso simple, modulado con la señal de 37,917 kHz a 455 kHz

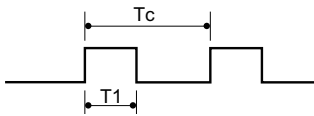

### Configuración de cuadros

1º cuadro

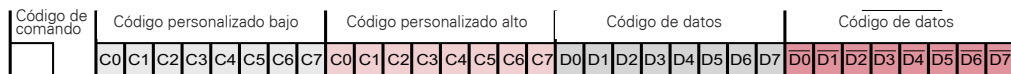

Cuadro repetido

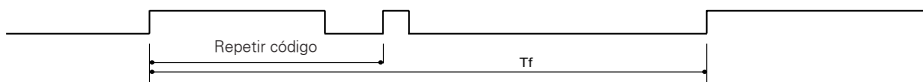

### Código de líder

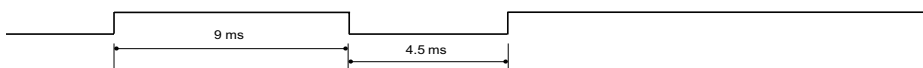

### Código de repetición

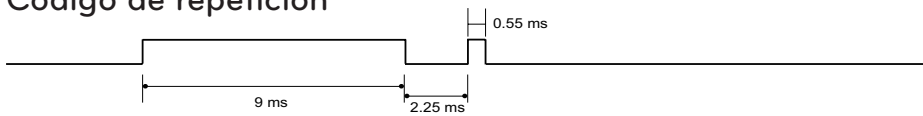

### Descripción de bits

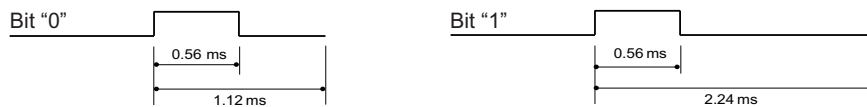

### Intervalo de cuadros: Tf

La forma de onda se transmite mientras se presiona una tecla.

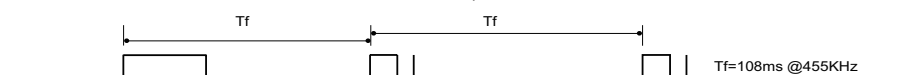



Código (Hexa)	Función	NOTA	Código (Hexa)	Función	NOTA
08	POWER	Botón control remoto (encendido/apagado)	0F	TV	Botón control remoto
			DC	3D	Botón control remoto
45	Q.MENU	Botón control remoto	5B	EXIT	Botón control remoto
43	Home	Botón control remoto	D6	TV	Código discreto IR (Selección de entrada de TV)
0B	INPUT	Botón control remoto			
10 - 19	Teclas numéricas 0-9	Botón control remoto	C4	ENCENDIDO	Código discreto IR (Solo apagado)
4C	- (Guión)/LIST	Botón control remoto			
1A	FLASHBK	Botón control remoto	C5	APAGADO	Código discreto IR (Solo apagado)
09	MUTE/DELETE	Botón control remoto			
02	VOL +	Botón control remoto	5A	AV1	Código discreto IR (Selección de entrada de AV1)
03	VOL -	Botón control remoto			
00	CH ▲	Botón control remoto	D0	AV2	Código discreto IR (Selección de entrada de AV2)
01	CH ▼	Botón control remoto			
1E	FAV/MARK	Botón control remoto	BF	COMPONENTE1	Código discreto IR (Selección de entrada de Componente1)
40	▲	Botón control remoto			
41	▼	Botón control remoto	D4	COMPONENTE2	Código discreto IR (Selección de entrada de Componente2)
07	<	Botón control remoto			
06	>	Botón control remoto	D5	RGB-PC	Código discreto IR (Selección de entrada RGB-PC)
44	ENTER	Botón control remoto			
28	BACK	Botón control remoto	CE	HDMI1	Código discreto IR (Selección de entrada de HDMI1)
79	RATIO	Botón control remoto			
BA (  )	FREEZE	Botón control remoto	CC	HDMI2	Código discreto IR (Selección de entrada de HDMI2)
95	ENERGY SAVING	Botón control remoto			
7E	SIMPLINK	Botón control remoto	E9	HDMI3	Código discreto IR (Selección de entrada de HDMI3)
AA	INFO	Botón control remoto			
30	AV MODE	Botón control remoto	DA	HDMI4	Código discreto IR (Selección de entrada de HDMI4)
72	ROJO	Botón control remoto			
71	VERDE	Botón control remoto	76	Relación 4:3	Código discreto IR (Solo modo 4:3)
63	AMARILLO	Botón control remoto			
61	AZUL	Botón control remoto	77	Relación 16:9	Código discreto IR (Solo modo 16:9)
B1	■	Botón control remoto			
B0	▶	Botón control remoto	AF	Relación de Zoom cine	Código discreto IR (Solo modo Zoom cine)
BA	▬	Botón control remoto			
8E	▶▶	Botón control remoto			
8F	◀◀	Botón control remoto			

- Utilice esta función de acuerdo con el modelo.

# CONFIGURACIÓN DE DISPOSITIVOS DE CONTROL EXTERNOS

## Configuración de RS-232C

Conecte la toma de entrada RS-232C (puerto serie) a un dispositivo de control externo (como su PC o un sistema de control A/V) para controlar externamente las funciones del producto. Conecte el puerto serie del dispositivo de control con la toma RS-232C del panel posterior del producto.



### NOTA

- El puerto RS-232C de este televisor está diseñado para ser utilizado con hardware y software de control de RS-232C de terceros. Las instrucciones que aparecen a continuación pretenden ser útiles para el software de programación o para pruebas de funcionalidad con software telenet. Los cables de conexión del RS-232C no se proveen junto con el producto.

## Tipo de conector: macho D-Sub de 9 clavijas

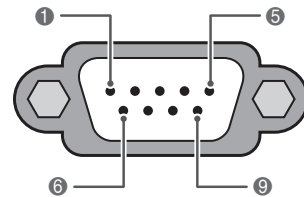

RS-232C IN  
(CONTROL & SERVICE)

N.º	Nombre del PIN
1	Sin conexión
2	RXD (recepción de datos)
3	TXD (transmisión de datos)
4	DTR (lado DTE listo)
5	GND
6	DSR (lado DCE listo)
7	RTS (listo para enviar)
8	CTS (aprobado para enviar)
9	Sin conexión

## Configuraciones de RS-232C

Configuración de 7 cables  
(cable de módem NULL hembra-hembra serial)

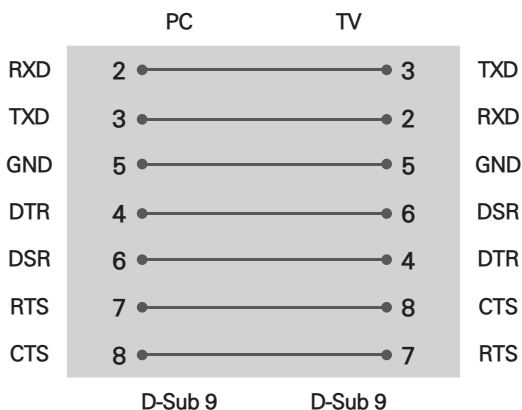

Configuración de 3 cables (no estándar)

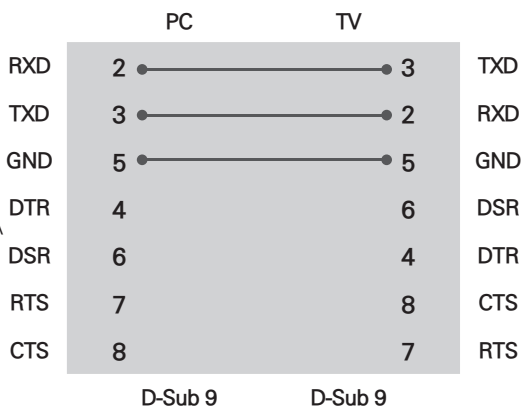

### ID del televisor

Establezca el número de ID.

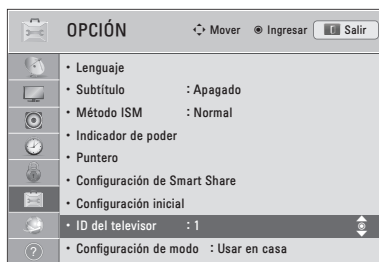

- 1 Presione **Home** para acceder al menú de Casa.
- 2 Presione los botones de navegación para desplazarse hasta **CONFIGURAR** y presione **ENTER**.
- 3 Presione los botones de navegación para desplazarse hasta **OPCIÓN** y presione **ENTER**.
- 4 Presione los botones de navegación para desplazarse hasta ID del televisor y presione **ENTER**.
- 5 Desplácese hacia la izquierda o hacia la derecha para seleccionar un número de ID y seleccione Cerrar. El rango de ajuste es de 1 a 99.
- 6 Al finalizar, presione **EXIT**.

\*Asignación de datos reales

0 : Paso 0  
 :  
 A : Paso 10 (ID DEL TELEVISOR 10)  
 :  
 F : Paso 15 (ID DEL TELEVISOR 15)  
 10 : Paso 16 (ID DEL TELEVISOR 16)  
 :  
 63 : Paso 99 (ID DEL TELEVISOR 99)  
 64 : Paso 100

## Parámetros de comunicación

- Velocidad en baudios: 9600 bps (UART)
- Longitud de datos: 8 bits
- Paridad: ninguna
- Bit de detención: 1 bit
- Código de comunicación: código ASCII
- Usar un cable cruzado (reverso)

## Lista de referencia de comandos

	COMANDO1	COMANDO2	DATO (Hexadecimal)		COMANDO1	COMANDO2	DATO (Hexadecimal)
01. Alimentación	k	a	00 - 01	14. Agudos	k	r	00 - 64
02. Selección de entrada	x	b	(Ver pág.130)	15. Graves	k	s	00 - 64
03. Relación de aspecto	k	c	(Ver pág.130)	16. Balance	k	t	00 - 64
04. Modo silencio de pantalla	k	d	00 - 01	17. 3D (Para TV en 3D)	x	t	(Ver pág.131)
05. Silenciador de volumen	k	e	00 - 01	18. Temperatura de color	x	u	00 - 64
06. Control de volumen	k	f	00 - 64	19. Extendido en 3D (Para TV en 3D)	x	v	(Ver pág.131)
07. Contraste	k	g	00 - 64	20. Método ISM (Plasma)	j	p	(Ver pág.132)
08. Brillo	k	h	00 - 64	21. Ahorro de energía	j	q	(Ver pág.132)
09. Color	k	i	00 - 64	22. Configuración automática	j	u	(Ver pág.132)
10. Tinte	k	j	00 - 64	24. Agr./Borr. canal	m	b	00 - 01
11. Nitidez	k	k	00 - 64	25. Tecla	m	c	(Ver pág.132)
12. Selección de OCD	k	l	00 - 01	26. Luz de fondo (LCD)	m	g	00 - 64
13. Control remoto modo de bloqueo	k	m	00 - 01				

	COMANDO1	COMANDO2	DATO00 (Hexadecimal)	DATO01 (Hexadecimal)	DATO02 (Hexadecimal)	DATO03 (Hexadecimal)	DATO04 (Hexadecimal)	DATO05 (Hexadecimal)
23. Sintonización de canales	m	a	programa físico alto	programa mayor bajo	mayor bajo	menor alto	menor bajo	atributo

## Protocolo de transmisión/recepción

### Transmisión

**[Comando1][Comando2][ ][ID del televisor][ ][Dato][Cr]**

[Comando 1]: primer comando para controlar el televisor (j, k, m, x).

[Comando 2]: segundo comando para controlar el televisor.

[ID del televisor]: puede configurar la ID de la unidad para elegir el número deseado en el menú de opciones. El rango de ajuste es de 1 a 99. Cuando seleccione ID del televisor '0', cada televisor conectado será controlado. La ID del televisor se expresa en sistema decimal (1 a 99) en el menú y hexadecimal (0x0 a 0x63) en el protocolo de transmisión/recepción.

[DATO]: para transmitir los datos de comando.

Transmite el dato 'FF' para leer los estados de los comandos.

[Cr]: retorno.

Código ASCII como '0x0D'.

[ ]: código ASCII como 'espacio (0x20)'.

\* En este modelo, el televisor no envía el estado durante el modo de espera.

### Reconocimiento de OK

**[Comando2][ ][ID del televisor][ ][OK][Dato][x]**

El televisor transmite mensajes de ACK (reconocimiento) sobre la base de este formato cuando recibe datos normales. En este momento, si los datos se encuentran en modo de lectura, indica los datos de estado actuales. Si los datos se encuentran en modo de escritura, devuelve los datos de la PC.

\* En este modelo, el televisor no envía el estado durante el modo de espera.

\* Formato de datos

[Comando 2]: utilice como comando.

[ID del televisor]: use el carácter pequeño, si la ID del televisor es 10, enviará '0', 'a'.

[DATO]: use el carácter pequeño, si los datos son 0 x ab, enviará 'a', 'b'.

[OK]: use el carácter grande.

### Reconocimiento de error

**[Comando2][ ][ID del televisor][ ][NG][Dato][x]**

El televisor transmite mensajes de ACK (reconocimiento) sobre la base de este formato cuando recibe datos anormales de funciones no viables o errores de comunicación.

Dato1: Código ilegal

Dato2: Función no admitida

Dato3: Espere un poco más

\* En este modelo, el televisor no envía el estado durante el modo de espera.

\* Formato de datos

[Comando 2]: utilice como comando.

[ID del televisor]: use el carácter pequeño, si la ID del televisor es 10, enviará '0', 'a'.

[DATO]: use el carácter pequeño, si los datos son 0 x ab, enviará 'a', 'b'.

[NG]: use el carácter grande.



**12. Selección de OCD (comando: k l)**

Para seleccionar el encendido o apagado del modo OSD (On Screen Display).

Transmisión [k][l][ ][ID del televisor][ ][Dato][Cr]

Dato 00: OSD apagado Dato 01: OSD encendido

Reconocimiento [l][ ][ID del televisor][ ][OK/NG][Dato][x]

**13. Modo de bloqueo de control remoto (comando: k m)**

Para bloquear el control remoto y los controles del panel frontal del monitor.

Transmisión [k][m][ ][ID del televisor][ ][Dato][Cr]

Dato 00: Bloqueo desactivado

Dato 01: Bloqueo activado

Reconocimiento [m][ ][ID del televisor][ ][OK/NG][Dato][x]

Si usted no está usando el control remoto y los controles del panel frontal

de la unidad del monitor, use este modo. Cuando la fuente de alimentación principal se enciende o apaga, se libera el bloqueo del control remoto.

Si el bloqueo de teclas se encuentra en modo de espera, el televisor no se encenderá mediante el botón POWER del control remoto ni del propio televisor.

**14. Agudos (comando: k r)**

Para ajustar los agudos.

También puede ajustar el nivel de los agudos en el menú AUDIO.

Transmisión [k][r][ ][ID del televisor][ ][Dato][Cr]

Dato mín.: 00 - máx.: 64 (\*transmitir por código hexadecimal)

\*Consulte "Asignación de datos reales".

Reconocimiento [r][ ][ID del televisor][ ][OK/NG][Dato][x]

**15. Graves (comando: k s)**

Para ajustar los graves.

También puede ajustar el nivel de los graves en el menú AUDIO.

Transmisión [k][s][ ][ID del televisor][ ][Dato][Cr]

Dato mín.: 00 - máx.: 64 (\*transmitir por código hexadecimal)

\*Consulte "Asignación de datos reales".

Reconocimiento [s][ ][ID del televisor][ ][OK/NG][Dato][x]

**16. Balance (comando: k t)**

Para ajustar el balance.

También puede ajustar el balance en el menú AUDIO.

Transmisión [k][t][ ][ID del televisor][ ][Dato][Cr]

Dato mín.: 00 - máx.: 64 (\*transmitir por código hexadecimal)

\*Consulte "Asignación de datos reales".

Reconocimiento [t][ ][ID del televisor][ ][OK/NG][Dato][x]

**17. 3D (comando: x t) (Para TV en 3D)**

Para cambiar el modo 3D en el televisor.

Transmisión [x][t][ ][ID del televisor][ ][Dato01][ ][Dato02][ ][Dato03][ ][Dato04][Cr]

[ ][Dato02][ ][Dato03][ ][Dato04][Cr]

Dato1

00: 3D Encendido 01: 3D Apagado  
02: 3D → 2D 03: 2D → 3D

Dato2

00: Arriba y abajo 01: Lado a lado  
02: Damero 03: Secuencial de marco

Dato3

00: Derecha a Izquierda  
01: Izquierda a Derecha

Dato4

Profundidad 3D: mín : 00 ~ máx : 14  
(\*transmitir por código hexadecimal)

\*Si el dato1 es igual a 00 (3D encendido), el dato4 no tiene significado.

\*Si el dato1 es igual a 01 (3D apagado) o 02 (de 3D a 2D), el dato2, el dato3 y el dato4 no tienen significado.

\*Si el dato1 es igual a 03 (de 2D a 3D), el dato 2 y el dato3 no tienen significado.

Dato 1	Dato 2	Dato 3	Dato 4
00	o	o	x
01	x	x	x
02	x	x	x
03	x	x	o

x : dato indiferente

Reconocimiento [t][ ][OK][Dato01][Dato02][Dato03][Dato04][x][t][ ][NG][Dato01][x]

**18. Temperatura de color (comando: x u)**

Para ajustar la temperatura de color.

También puede ajustar la temperatura de color en el menú IMAGEN.

Transmisión [x][u][ ][ID del televisor][ ][Dato][Cr]

Dato mín.: 00 - máx.: 64 (\*transmitir por código hexadecimal)

\*Consulte "Asignación de datos reales".

Reconocimiento [u][ ][ID del televisor][ ][OK/NG][Dato][x]

**19. Extendido en 3D (comando: x v) (Para TV en 3D)**

Para cambiar la opción 3D en el televisor.

Transmisión [x][v][ ][ID del televisor][ ][Dato01][ ][Dato02][Cr]

Dato1: opción 3D

00: Corrección imagen 3D  
01: Prof. en 3D (Solo 2D a 3D)  
02: 3D Punto de vista 3D  
03: Tam. imág. 3D  
04: Balance imagen 3D  
05: Optimización 3D

Dato2: Contiene un rango propio para cada opción 3D determinada en Dato1.

1) Cuando Dato1 es 00

00: Derecha a Izquierda  
01: Izquierda a Derecha

2) Cuando Dato1 es 01

Dato mín.: 00 - máx.: 14 (\*transmitir por código hexadecimal)

3) Cuando Dato1 es s 02

- Series LZ9700

Dato mín.: 00 ~ máx.: 06  
(\*transmitir por código hexadecimal)

- Otros modelos

Dato mín.: 00 ~ máx.: 14  
(\*transmitir por código hexadecimal)

4) Cuando Dato1 es 03

00: Sólo búsqueda  
01: 16:9

5) Cuando Dato1 es 04

00: Apagado  
01: Encendido

6) Cuando Dato1 es 05

Dato mín.: 00 - máx.: 02 (\*transmitir por código hexadecimal)

Reconocimiento [v][ ][OK][Dato01][Dato02][x][v][ ][NG][Dato01][x]

\* Utilice esta función de acuerdo con el modelo.

**20. Método ISM (comando: j p) (  )**

Para evitar la permanencia de una imagen fija en pantalla.

Transmisión [j][p][ ][ID del televisor][ ][Dato][Cr]

Dato 02: Orbiter  
04: Blanquear  
08: Normal  
20: Lavado de color

Reconocimiento [p][ ][ID del televisor][ ][OK/NG][Dato][x]

**21. Ahorro de energía (comando: j q)**

Para controlar la función Ahorro de energía.

Transmisión [j][q][ ][ID del televisor][ ][Dato][Cr]

Dato 00: Apagado  
01: Mínimo  
02: Medio  
03: Máximo  
04: Automático (según el modelo)  
05: Apagado de pantalla

Reconocimiento [q][ ][ID del televisor][ ][OK/NG][Dato][x]

**22. Configuración automática (comando: j u)**

Para ajustar la ubicación de la imagen y reducir su temblor de manera automática. La configuración automática solo funciona en el modo RGB-PC.

Transmisión [j][u][ ][ID del televisor][ ][Dato][Cr]

Dato 01: Para ajustar

Reconocimiento [u][ ][ID del televisor][ ][OK/NG][Dato][x]

**23. Sintonización de canales (comando: m a)**

Para sintonizar los canales en el siguiente número físico/mayor/menor.

(Utilice esta función de acuerdo con el modelo.)

Transmisión [m][a][ ][ID del televisor][ ][Dato00][ ][Dato01][ ][Dato02][ ][Dato03][ ][Dato04][ ][Dato05][Cr]

Los canales digitales poseen un número de canal físico, mayor y menor. El número físico es el número de canal digital real, el mayor es el número al cual el canal se debe asignar y el menor es el subcanal. Dado que el sintonizador ATSC asigna automáticamente el canal al número mayor, no se requiere el número físico cuando se envía un comando.

Dato 00: Número de canal físico  
NTSC aéreo: 02 - 45, NTSC cable: 01, 0E - 7D  
ATSC aéreo: 01 - 45, ATSC cable: 01 - 87

Dato 01 y 02: Número de canal mayor  
Dato 01: Bytes altos      Dato 02: Bytes bajos

Hay dos bytes disponibles para el mayor y menor, pero normalmente solo se utiliza el segundo.

Dato 03 y 04: Número de canal menor

No necesario para NTSC.

En la tabla se muestra el código binario que debe convertirse a hexadecimal antes del envío. Por ejemplo:

el código binario para sintonizar la subfuente en un canal de cable NTSC es "1000 0001", el cual se traduce a "81" en sistema hexadecimal.

\* 7° bit: para qué fuente desea cambiar el canal.

\* 6° bit: use un canal de dos partes o de una parte. En la mayoría de los casos use simplemente 0, ya que se ignora al utilizar NTSC.

\* 5° bit: use 0 con NTSC, ya que solo puede utilizar el número de canal físico. Use normalmente 1 para ATSC, ya que la mayoría de las veces no importa cuál es el número físico.

\* 4° bit: establezca en 0.

\* Bits 3-0: elija el tipo de señal.

\* Ejemplos de comandos de sintonización:

1. Sintonice en canal de cable analógico (NTSC) 35.

Dato 00 = Físico de 35 = 23

Dato 01 y 02 = Sin mayor = 00 00

Dato 03 y 04 = Sin mayor = 00 00

Dato 05 = 0000 0001 en binario = 01

Total = ma 00 23 00 00 00 00 01

2. Sintonice en canal local digital (ATSC) 30-3.

Dato 00 = Físico desconocido = 00

Dato 01 y 02 = Mayor es 30 = 00 1E

Dato 03 y 04 = Menor es 3 = 00 03

Dato 05 = 0010 0010 en binario = 22

Total = ma 00 00 00 1E 00 03 22

**24. Agr./Borr. canal (comando: m b)**

Para agregar y borrar los canales.

Transmisión [m][b][ ][ID del televisor][ ][Dato][Cr]

Dato 00: Borrar canal      Dato 01: Agregar canal

Reconocimiento [b][ ][ID del televisor][ ][OK/NG][Dato][x]

**25. Botón (comando: m c)**

Para enviar código de botón remoto IR.

Transmisión [m][c][ ][ID del televisor][ ][Dato][Cr]

Consulte la página 125.

Reconocimiento [c][ ][ID del televisor][ ][OK/NG][Dato][x]

Cuando el televisor se encuentra en modo de espera, solo podrá encenderse a través del botón POWER del control remoto.

**26. Luz de fondo (comando: m g) (  )**

Para ajustar la luz de fondo de la pantalla.

Transmisión [m][g][ ][ID del televisor][ ][Dato][Cr]

Dato mín.: 00 - máx.: 64 (\*transmitir por código hexadecimal)

\* Consulte "Asignación de datos reales".

Reconocimiento [g][ ][ID del televisor][ ][OK/NG][Dato][x]



\* En la tabla (Sintonización de canales)

7	Imagen principal/ secundaria	6	Canal de dos partes/ una parte	5	Usar canal físico	4 Reservado	3	2	1	0	Paso
0	Principal	0	Dos	0	Uso	x	0	0	0	0	NTSC aéreo
1	Secundaria	1	Uno	1	Sin uso	x	0	0	0	1	NTSC cable
						x	0	0	1	0	ATSC aéreo
						x	0	0	1	1	ATSC Cable_std
						x	0	1	0	0	ATSC Cable_hrc
						x	0	1	0	1	ATSC Cable_irc
						x	0	1	1	0	ATSC cable_auto
						x	0	1	1	1	Reservado
						x	x	x	x	x	...
						x	1	1	1	1	Reservado



Los números de modelo y de serie del televisor se encuentran ubicados en la parte posterior del aparato.

Regístrelos en el siguiente espacio por si alguna vez necesita recurrir al servicio técnico.

MODELO \_\_\_\_\_

SERIE \_\_\_\_\_