

GUÍA DEL USUARIO



LG K7™

LGMS330

Gracias por elegir LG. Lea atentamente esta guía del usuario antes de usar el dispositivo por primera vez para garantizar su uso correcto y seguro.

- Utilice siempre accesorios LG originales. Los elementos incluidos están diseñados únicamente para este dispositivo y es posible que no sean compatibles con otros dispositivos.
- Este dispositivo no es adecuado para personas que tengan alguna discapacidad visual, ya que cuenta con un teclado en pantalla táctil.
- Las descripciones se basan en los ajustes predeterminados del dispositivo.
- Las aplicaciones predeterminadas del dispositivo están sujetas a actualizaciones, y el soporte de estas aplicaciones puede suspenderse sin previo aviso. Si tiene alguna pregunta sobre una aplicación provista con el dispositivo, contacte al Centro de servicio de LG. En el caso de aplicaciones instaladas por el usuario, contacte al proveedor de servicios correspondiente.
- Modificar el sistema operativo del dispositivo o instalar software de fuentes no oficiales puede dañar el dispositivo y provocar corrupción de datos o pérdida de información. Tales acciones violarán su acuerdo de licencia de LG y anulará su garantía.
- Algunos contenidos e ilustraciones pueden diferir de su dispositivo dependiendo de la región, el proveedor de servicios, la versión del software o la versión del SO, y están sujetos a cambios sin previo aviso.
- El software, el audio, los fondos de pantalla, las imágenes y otros medios proporcionados junto con el dispositivo, tienen una licencia de uso limitado. Si extrae y usa estos materiales para usos comerciales u otros propósitos, puede infringir leyes de copyright. Como usuario, usted es completamente responsable del uso ilegal de los medios.
- Pueden aplicarse cargos adicionales por el servicio de datos, como la mensajería, la carga y descarga, la sincronización automática o el uso de servicios de localización. Para evitar cargos adicionales, seleccione un plan de datos adecuado a sus necesidades. Contacte a su proveedor de servicio para obtener información adicional.

Avisos instructivos

 ADVERTENCIA	Situaciones que podrían causar lesiones a usted u otras personas.
 PRECAUCIÓN	Situaciones que podrían causar daños al dispositivo u otros equipos.
 NOTA	Avisos o información adicional.

DECLARACIÓN DE GARANTÍA LIMITADA

AVISO DE ARBITRAJE: ESTA GARANTÍA LIMITADA CONTIENE UNA CLÁUSULA DE ARBITRAJE QUE LE DEMANDA A USTED Y A LG RESOLVER CONFLICTOS A TRAVÉS DE UN ARBITRAJE VINCULANTE EN LUGAR DE HACERLO EN LA CORTE, A MENOS QUE USTED DECIDA NO PARTICIPAR. EN EL ARBITRAJE NO ESTÁN PERMITIDAS LAS ACCIONES COLECTIVAS NI LOS JUCIOS CON JURADO. POR FAVOR, VEA A CONTINUACIÓN LA SECCIÓN TITULADA “PROCEDIMIENTO PARA RESOLVER CONFLICTOS”.

Legislación sobre la garantía

Las leyes siguientes rigen las garantías que surgen en virtud de las ventas minorista de productos para el consumidor:

- Ley Song-Beverly de Garantía del Consumidor de California [CC §§1790 y siguientes],
- El Código Uniforme de Comercio de California, División Dos [Cód. de Comercio, sección 2101 y siguientes], y
- La Ley Federal de Mejora de Garantías Magnuson-Moss de la Comisión Federal de Comercio (Magnuson-Moss Warranty Federal Trade Commission Improvement Act) [15 USC Sección 2301 y siguientes; Título 16 del Código de Reglamentos Federales (CFR) Partes 701– 703]. Una garantía típica de la Ley Magnuson-Moss

es una promesa escrita de que el producto no presenta defectos o una promesa escrita de devolver el dinero, reparar o reemplazar los productos defectuosos. [Consulte 15 USC §2301(6).] Las medidas de compensación incluyen daños por no cumplir con un contrato de servicios escrito, garantía escrita o por violar las provisiones de publicación. [Consulte 15 USC §2310(d).] Salvo para algunos requisitos de publicación y etiquetado, la ley federal no se sobrepone a la ley del estado. [Ver el Título 15 del Cód. de los Estados Unidos, Sección 2311.]

1. ESTA GARANTÍA CUBRE:

LG le ofrece una garantía limitada de que la unidad adjunta para el suscriptor y sus accesorios adjuntos estarán libres de defectos de materiales o mano de obra, según los siguientes términos y condiciones:

- (1) La garantía limitada del producto se otorga por DOCE (12) MESES contados a partir de la fecha de compra del producto mediante comprobante válido de compra, o bien, de no existir dicho comprobante de compra, por QUINCE (15) MESES contados a partir de la fecha de fabricación según se determine por el código de fecha de fabricación de la unidad.
- (2) La garantía limitada se otorga solamente al comprador original del producto y dicha garantía no se puede ceder o transferir a ningún otro comprador o usuario final posterior.
- (3) Esta garantía solo tiene validez para el comprador original del producto durante el período de garantía y siempre que se encuentre en los EE. UU., incluidos Alaska, Hawái, los territorios de EE. UU. y el Canadá.
- (4) El armazón externo y las piezas de adorno estarán libres de defectos en el momento del envío y, por lo tanto, los términos de esta garantía limitada no los cubrirán.
- (5) A solicitud de LG, el consumidor debe proporcionar información para probar de manera razonable la fecha de compra.
- (6) El consumidor deberá hacerse cargo de los gastos de envío del producto al Departamento de servicio al cliente de LG. LG deberá pagar el gasto de envío del producto al consumidor, después de haber cumplido con el servicio según esta garantía limitada.

2. ESTA GARANTÍA NO CUBRE:

- (1) Defectos o daños ocasionados por usar el producto de una manera diferente del modo normal y habitual.
- (2) Defectos o daños ocasionados por uso anormal, condiciones anormales, almacenamiento inadecuado, exposición a humedad excesiva, modificaciones no autorizadas, conexiones no autorizadas, reparaciones no autorizadas, uso inadecuado, negligencia, abuso, accidente, alteración, instalación inadecuada u otras acciones que no sean responsabilidad de LG, incluido el daño causado por envío, fusibles fundidos, derrames de comida o líquidos.
- (3) Roturas o daños en las antenas, a menos que hayan sido causados por defectos de los materiales o la mano de obra.
- (4) Que el Departamento de servicio al cliente de LG no fuera notificado por el consumidor acerca del supuesto defecto o avería del producto durante el período de garantía limitada aplicable.
- (5) Productos a los que les quitaron el número de serie o cuyo número de serie sea ilegible.
- (6) Esta garantía limitada reemplaza a todas las demás garantías explícitas o implícitas, ya sea de hecho o por intervención de la ley, reglamentaria o de otro tipo, que comprendan, pero sin limitación, cualquier garantía implícita de comercialización o idoneidad para un uso en particular.
- (7) Daños ocasionados por el uso de accesorios no aprobados.
- (8) Todas las superficies de plástico y todas las demás piezas expuestas externamente que tengan arañazos o daños causados por el uso normal por parte del cliente.
- (9) Productos que se hayan hecho funcionar fuera de los límites máximos.
- (10) Productos utilizados o adquiridos en un plan de alquiler.
- (11) Consumibles (por ejemplo, fusibles).

3. LO QUE HARÁ LG:

La garantía limitada se extiende solamente al comprador original del producto y no está permitido asignarla o transferirla a ningún otro comprador o usuario final. Esta garantía solo tiene validez para el comprador original del producto durante el período de garantía y siempre que se encuentre en los EE. UU., incluidos Alaska, Hawái, los territorios de EE. UU. y el Canadá. El armazón externo y las piezas de adorno estarán libres de defectos en el momento del envío y, por lo tanto, los términos de esta garantía limitada no los cubrirán. Por lo tanto, se recomienda que usted realice una copia de seguridad de todo dato o información de ese tipo antes de enviar la unidad a LG, de modo de evitar una pérdida permanente de dicha información.

4. DERECHOS JURÍDICOS ESTATALES:

No es aplicable ninguna otra garantía explícita a este producto. LA DURACIÓN DE CUALQUIER GARANTÍA IMPLÍCITA, INCLUIDA LA GARANTÍA IMPLÍCITA DE COMERCIABILIDAD O IDONEIDAD PARA UN FIN DETERMINADO, ESTÁ LIMITADA A LA DURACIÓN DE LA GARANTÍA EXPLÍCITA AQUÍ INCLUIDA. LG NO SE HACE RESPONSABLE POR LA PÉRDIDA DE USO DEL PRODUCTO, LOS INCONVENIENTES, LA PÉRDIDA O CUALQUIER OTRO DAÑO, DIRECTO O CONSECUENTE, QUE SURJA A PARTIR DEL USO DEL PRODUCTO O DE LA IMPOSIBILIDAD DE USARLO, O DE UNA VIOLACIÓN DE CUALQUIER GARANTÍA EXPLÍCITA O IMPLÍCITA, INCLUIDA LA GARANTÍA IMPLÍCITA DE COMERCIABILIDAD O IDONEIDAD PARA UN FIN DETERMINADO APLICABLE A ESTE PRODUCTO.

Algunos estados no permiten la exclusión o limitación de daños incidentales o consecuentes, o no permiten limitaciones sobre cuánto tiempo dura una garantía implícita, de modo que estas limitaciones y exclusiones podrían no aplicarse en su caso. Esta garantía le da derechos legales concretos, y podría tener otros derechos que varían de un estado a otro.

5. CÓMO OBTENER EL SERVICIO POR GARANTÍA:

Para obtener servicio por garantía, llame o envíe un fax a los siguientes números de teléfono desde cualquier punto de los Estados Unidos continentales:

Tel. 1-800-793-8896 o Fax. 1-800-448-4026

O visite <http://www.lg.com/us/support>. También se puede enviar correspondencia a:

LG Electronics Service- Mobile Handsets, P.O. Box 240007, Huntsville, AL 35824

NO DEVUELVA EL PRODUCTO A LA DIRECCIÓN MENCIONADA ANTERIORMENTE. Llame o escriba para conocer la ubicación del centro de servicio autorizado de LG más cercano a usted y para conocer los procedimientos necesarios para obtener reclamaciones por la garantía.

PROCEDIMIENTO PARA RESOLVER DISPUTAS:

TODOS LOS CONFLICTOS ENTRE USTED Y LG QUE SURJAN FUERA DE O RELACIONADOS DE ALGUNA MANERA CON ESTA GARANTÍA LIMITADA O CON EL PRODUCTO, SE RESOLVERÁN EXCLUSIVAMENTE A TRAVÉS DE UN ARBITRAJE VINCULANTE Y NO EN UNA CORTE DE JURISDICCIÓN GENERAL. ARBITRAJE VINCULANTE SIGNIFICA QUE USTED Y LG RENUNCIAN AL DERECHO DE UN JUICIO CON JURADO Y A REALIZAR O PARTICIPAR EN UNA DEMANDA COLECTIVA.

Definiciones. Para el propósito de esta sección, las referencias a "LG" significan: LG Electronics MobileComm U.S.A., Inc., sus empresas matrices, subsidiarias y filiales y cada uno de sus directivos, directores, empleados, agentes, beneficiarios, predecesores en interés, sucesores, cesionarios y proveedores; las referencias a "conflicto" o "reclamación" incluirán cualquier conflicto, reclamo o controversia de cualquier tipo, sin importar (ya sea basado en contrato, agravio, estatuto, regulación, ordenanza, fraude, falsa representación o cualquier teoría legal o equitativa) que surja de o esté relacionada con cualquier forma de venta, condición o desempeño del producto o de esta Garantía Limitada.

Acuerdo de arbitraje vinculante y renuncia de demanda colectiva. Usted y LG se comprometen a resolver cualquier reclamo entre nosotros, solamente a través de arbitraje vinculante sobre una base individual, a

menos que usted se excluya, conforme a lo dispuesto a continuación. Cualquier conflicto entre usted y LG no estarán combinados o consolidados con una controversia relacionada con cualquier otro producto o reclamo de otra persona o entidad. Más específicamente y sin perjuicio de lo anterior, no procederá bajo ninguna circunstancia cualquier disputa entre usted y LG como parte de una acción colectiva o representativa. En lugar del arbitraje, cualquiera de las partes podrá iniciar una acción individual en la corte de reclamos menores, pero tales acciones en la corte de reclamos menores no podrán ser realizadas en una acción colectiva o representativa.

Normas y procedimientos de arbitraje. Para comenzar con el arbitraje de un reclamo, usted o LG deben realizar una demanda escrita para arbitraje. El arbitraje será administrado por la Asociación Americana de Arbitraje (AAA) y se llevará a cabo ante un árbitro único bajo las Normas de Arbitraje del Consumidor de la AAA, que tienen efecto al momento de inicio del arbitraje (en adelante "Normas de la AAA") y bajo los procedimientos establecidos en esta sección. Las Normas de la AAA están disponibles en línea en **www.adr.org/consumer**. Envíe una copia de su solicitud de arbitraje por escrito, así como una copia de esta disposición, a la AAA de la forma descrita en las Normas de la AAA. También debe enviar una copia de su solicitud por escrito a LG en LG Electronics, USA, Inc. Atención: Legal Department-Arbitration 1000 Sylvan Avenue Englewood Cliffs, NJ 07632. Si hay un conflicto entre las Normas de la AAA y las reglas establecidas en esta sección, prevalecerán dichas reglas de esta sección. Esta disposición de arbitraje se rige por la Ley Federal de Arbitraje. El juicio se puede introducir en el laudo arbitral en cualquier tribunal de jurisdicción competente. Todos son temas para que el árbitro tome sus decisiones, excepto aquellos asuntos relativos al alcance y aplicabilidad de la cláusula de arbitraje y de la capacidad de arbitraje de la controversia para que el tribunal decida. El árbitro se regirá por los términos de esta disposición.

Legislación vigente: La legislación del estado de su residencia regirá esta Garantía Limitada, así como todas las disputas entre nosotros, salvo que sea invalidada o inconsistente con leyes federales aplicables.

Tarifas / Costos. Usted no debe pagar ninguna tarifa para comenzar un arbitraje. Al recibir su solicitud de arbitraje por escrito, LG pagará todos los gastos administrativos rápidamente a la AAA, a menos que usted solicite más de \$25,000.00 por daños, en cuyo caso el pago de estos gastos se regirá por las Normas de la AAA. Salvo disposición contraria prevista en el presente documento, LG pagará a la AAA todos los gastos documentales, administrativos y de arbitraje para cualquier arbitraje iniciado, de conformidad con las Normas de la AAA y esta disposición de arbitraje. Si usted prevalece en el arbitraje, LG pagará honorarios y gastos razonables de sus abogados en la medida requerida por las leyes vigentes. Si el árbitro considera que la sustancia de su reclamo o la reparación solicitada en la demanda es frívola o se utiliza para un propósito inadecuado (calificado según las normas establecidas en la Norma Federal de Procedimiento Civil 11 (b)), el pago de todos los honorarios de arbitraje se regirá por las Normas de la AAA. En tal situación usted se compromete a reembolsar a LG todos los fondos erogados previamente por ella, cuyo pago es, por otra parte, su obligación, según las Normas de la AAA. Salvo disposición contraria, LG renuncia a cualquier derecho que pudiera tener para solicitarle los honorarios y gastos de sus abogados, si LG prevalece en el arbitraje.

Audiencias y ubicación. Si su reclamo es por \$25,000 o menos, usted puede optar que el arbitraje sea realizado únicamente sobre la base de: (1) documentos presentados al árbitro, (2) a través de una audiencia telefónica o (3) por una audiencia en persona, según lo establecido por las Normas de la AAA. Si su reclamo excede \$25,000, el derecho a una audiencia estará determinado por las Normas de la AAA. Cualquier audiencia de arbitraje en persona se realizará en un lugar dentro del distrito judicial federal en el cual resida, a menos que ambos acuerden otra ubicación o estemos de acuerdo con el arbitraje telefónico.

Exclusión. Usted puede quedarse fuera de este procedimiento de resolución de la disputa. Si se excluye, ni usted ni LG pueden solicitar al otro que participe en un procedimiento de arbitraje. Para excluirse usted debe enviar una notificación a LG, en un lapso de hasta 30 días continuos, contados a partir de la fecha de la primera compra del consumidor del

producto, ya sea por: (i) el envío de un correo electrónico a optout@lge.com con el siguiente Asunto: "Exclusión del arbitraje" o (ii) llamada al 1-800-980-2973. Debe incluir en el correo electrónico de exclusión o suministrar por teléfono: (a) su nombre y dirección; (b) la fecha en la cual el producto fue comprado; (c) el nombre o el número del modelo del producto; y (d) el IMEI o MEID o número del serial, según aplique (el IMEI o MEID o número del serial puede ser hallado (i) en la caja del producto; (ii) en una etiqueta en la parte posterior del producto, debajo de la batería, si ésta es extraíble; o (iii) en el menú de configuración a través de la siguiente ruta: Ajustes > pestaña General > Acerca del teléfono > Estado). Sólo puede excluirse del procedimiento de resolución de conflictos en la forma descrita anteriormente (es decir, por correo electrónico o por teléfono); ninguna otra forma de notificación será efectiva para hacerlo. Excluirse de este procedimiento de resolución de controversias no afectará de ninguna manera la cobertura de la Garantía Limitada, por lo que usted continuará disfrutando de todos sus beneficios. Si conserva este producto y no se excluye, usted acepta todos los términos y condiciones de la cláusula de arbitraje descrita anteriormente.

Tabla de contenido

Funciones que amaré	13	Smart Lock.....	32
Capturar+	14	Pantalla principal.....	32
Uso de Capturar+	14	Características de la pantalla principal.....	32
Visualización de la nota guardada.....	15	Volver a las aplicaciones usadas recientemente.....	34
Información general.....	16	Personalizar la pantalla principal.....	34
Accesorios.....	17	Panel de notificaciones.....	35
Diseño del teléfono.....	18	Capturas de pantalla.....	38
Apagar y encender el teléfono	20	Teclado en pantalla	38
Instalación de la tarjeta Nano SIM y la batería	20	Transferencia de datos entre una PC y su dispositivo	39
Carga de la batería	22	Aplicaciones	41
Optimizar la vida útil de la batería.....	23	Instalar y desinstalar aplicaciones	42
Insertar la tarjeta de memoria.....	24	Llamadas.....	43
Extraer la tarjeta de memoria.....	25	Realizar una llamada.....	43
Sugerencias sobre la pantalla táctil	26	Llamar a los contactos	43
Presione o toque.....	26	Responder y rechazar una llamada.....	43
Tocar y mantener presionado.....	26	Hacer una segunda llamada.....	44
Arrastrar.....	27	Ver los registros de llamadas.....	44
Deslizar o desplazar	27	Cambiar la configuración de llamadas	44
Tocar dos veces.....	28	Contactos.....	45
Unir y separar los dedos para acercar o alejar la imagen.....	28	Buscar un contacto.....	45
Ajustes de la cuenta de Google	29	Agregar un nuevo contacto.....	45
Creación de una cuenta de Google.....	29	Contactos favoritos.....	46
Iniciar sesión en la cuenta de Google.....	29	Crear un grupo	46
Bloqueo y desbloqueo del dispositivo	30	Mensajes	47
KnockON.....	30	Enviar un mensaje.....	47
Knock Code	31	Vista de conversación.....	47
Cambiar el método de bloqueo de pantalla	31	Cambiar los ajustes de mensajería.....	47
		Cámara	48

Tomar una foto.....	48	Descargas.....	62
Opciones de la cámara en el visor.....	48	LG Backup.....	62
Disparo de intervalo.....	50	Acerca de la copia de respaldo y restauración de los datos del dispositivo.....	62
Ráfaga.....	50	Aplicaciones de Google.....	64
Disparo mediante gesto.....	50	Ajustes.....	66
Enfoque automático.....	51	Acceso al menú de Ajustes.....	67
Una vez que ha tomado una foto.....	51	Ajustes de Redes.....	67
Grabar un video.....	51	Modo avión.....	67
Después de grabar un video.....	52	Wi-Fi.....	67
Galería.....	53	Wi-Fi Direct.....	68
Visualización de fotografías.....	53	Bluetooth.....	68
Editar fotos.....	53	Datos móviles.....	70
Ajuste del fondo de pantalla.....	53	Llamadas.....	70
Acercar y alejar.....	54	Impresión.....	71
Reproducir un video.....	54	Anclaje de USB.....	72
Borrar fotos/videos.....	55	Mobile HotSpot.....	72
E-mail.....	56	Wi-Fi Calling.....	72
Agregar una cuenta.....	56	Redes móviles.....	73
Usar las carpetas de las cuentas.....	56	VPN.....	73
Redactar y enviar correos electrónicos.....	56	Ajustes de Sonido y Notificación.....	73
Cambio de los ajustes generales de la aplicación E-mail.....	57	Ajustes de Pantalla.....	74
Borrar una cuenta de correo electrónico.....	57	Pantalla principal.....	74
Música.....	58	Bloqueo de pantalla.....	75
Reproducir una canción.....	58	Teclas de inicio.....	75
Opciones del reproductor de música.....	59	Más ajustes de pantalla.....	76
Reloj.....	60	Ajustes General.....	76
Alarmas.....	60	Idioma y teclado.....	76
Temporizador.....	60	Ubicación.....	77
Reloj mundial.....	61	Cuentas y sincronización.....	77
Cronómetro.....	61	Accesibilidad.....	78
Calculadora.....	61	Tecla de acceso directo.....	80
Agenda.....	61	Seguridad.....	80
Grabador de voz.....	62	Fecha y hora.....	81
Grabar un sonido o una voz.....	62	Almacenamiento.....	81

Batería y ahorro de energía	82
Aplicaciones	82
Aplicación SMS predeterminada	82
Copia de respaldo y restauración.....	83
Acerca del teléfono.....	83
Apéndice	84
Actualización del software del teléfono .	85
PREGUNTAS MÁS FRECUENTES	86
Guía para prevenir robos.....	90
Más información	91
Información del aviso sobre software de código abierto.....	91
Marcas registradas	91
Por su seguridad	92



Funciones que amaré









Capturar+

La función Capturar+ le permite crear notas.

Uso de Capturar+

Puede utilizar la función Capturar+ para crear notas de manera sencilla y eficiente durante una llamada, con una imagen guardada o en la pantalla de llamada actual.

- 1 Toque y deslice la barra de estado hacia abajo y luego toque .
- 2 Cree una nota con las siguientes opciones:

	Toque esta opción para deshacer la acción más reciente.
	Toque esta opción para rehacer la acción más recientemente borrada.
	Toque para ingresar texto en su nota.
	Toque esta opción seleccionar el tipo de bolígrafo y el color.
	Toque para usar el borrador y borrar las marcas de bolígrafo de la nota.
	Toque para recortar la imagen de la nota.
	Toque para guardar la nota, compartirla o cambiar el estilo de papel.
	Toque para ocultar o mostrar la barra de herramientas.

NOTA

- Con la función Capturar+, use la punta del dedo. No use las uñas.
- 3 Toque  y toque **Listo** para guardar la nota actual en **QuickMemo+** o **Galería**.

Visualización de la nota guardada

Toque  >  >  y seleccione el álbum **Capture+**.

0

Toque  >  >  y seleccione la nota deseada.



Información general

Accesorios

Estos accesorios están disponibles para usarlos con su teléfono.

- Adaptador de viaje
- Guía de inicio rápido
- Cable USB
- Batería

NOTA

- Los artículos descritos arriba pueden ser opcionales.
- Utilice siempre accesorios LG originales. Los elementos incluidos están diseñado únicamente para este dispositivo, y podrían no ser compatibles con otros dispositivos.
- Los elementos incluidos con el dispositivo y los accesorios opcionales pueden variar según la región o el proveedor de servicios.

Diseño del teléfono

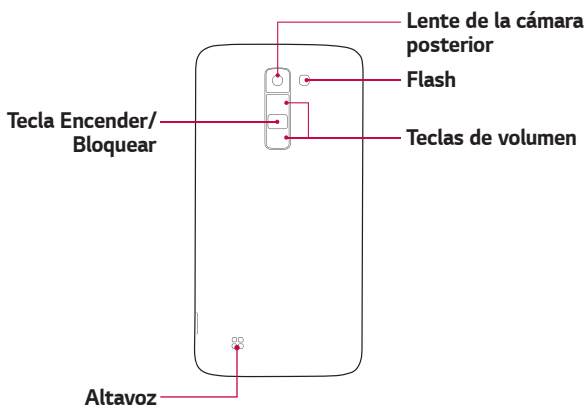
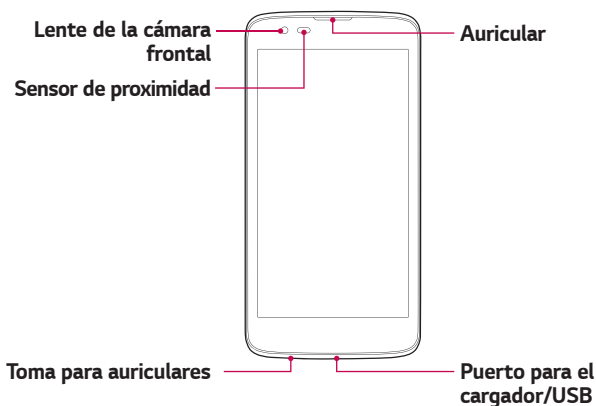

Tecla Encender/ Bloquear	<ul style="list-style-type: none"> · Apague/encienda el teléfono manteniendo presionada esta tecla. · Presiónela una vez para encender/apagar la pantalla.
Teclas de volumen	<p>Mientras la pantalla está apagada:</p> <ul style="list-style-type: none"> · Presione la Tecla Subir Volumen dos veces para abrir Capturar+. · Presione la Tecla Bajar Volumen dos veces para iniciar la Cámara. <p>En la pantalla principal:</p> <ul style="list-style-type: none"> · Controla el volumen del timbre de control. <p>Durante una llamada:</p> <ul style="list-style-type: none"> · Controla el volumen del auricular. <p>Cuando se reproduce audio/video:</p> <ul style="list-style-type: none"> · Controla el volumen continuamente.

 **NOTA: Sensor de proximidad**

- Cuando reciba o realice llamadas, el sensor de proximidad apagará automáticamente la luz de fondo y bloqueará la pantalla táctil al detectar cuando el teléfono está cerca del oído. Esto aumenta la vida útil de la batería y evita que active accidentalmente la pantalla táctil durante las llamadas.

 **ADVERTENCIA**

- Si coloca un objeto pesado sobre el teléfono o se sienta sobre él, se pueden dañar la pantalla LCD y las funciones de la pantalla táctil. No cubra el sensor de proximidad con protectores de pantalla ni ningún otro tipo de película protectora. Eso puede hacer que el sensor funcione mal.

Apagar y encender el teléfono

Encender el teléfono

Presione y mantenga presionada la **Tecla Encender/Bloquear** de la parte posterior del teléfono durante un par de segundos, hasta que la pantalla se encienda.

Apagar el teléfono

- 1 Presione y mantenga presionada la **Tecla Encender/Bloquear** de la parte posterior del teléfono hasta que aparezca el menú Opciones del teléfono.
- 2 Toque **Apagar** en el menú Opciones del teléfono.
- 3 Toque **OK** para confirmar que desea apagar el teléfono.

Instalación de la tarjeta Nano SIM y la batería

Inserte la tarjeta Nano SIM que le ha proporcionado el proveedor de servicios de telefonía móvil y la batería.

ADVERTENCIA

- No inserte una tarjeta de memoria en la ranura para tarjetas Nano SIM. Si hay una tarjeta de memoria alojada en la ranura para tarjetas Nano SIM, lleve el dispositivo a un Centro de Servicio de LG para que la extraigan.

- 1 Para retirar la tapa posterior, sostenga el teléfono firmemente en una mano. Con la otra mano, levante la tapa posterior con el dedo pulgar como se muestra en la imagen a continuación.

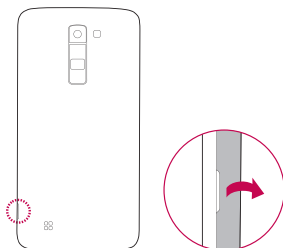

- 2 Deslice la tarjeta Nano SIM en la ranura correspondiente, tal como se muestra en la imagen. Asegúrese de que el área de contacto dorada de la tarjeta quede hacia abajo.

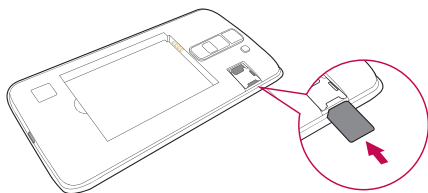

- 3 Inserte la batería.

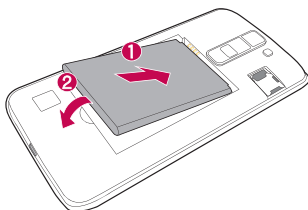

- 4 Para volver a colocar la tapa en el dispositivo, alinee la tapa posterior con el compartimiento de la batería y presiónela hasta que encaje en su sitio.

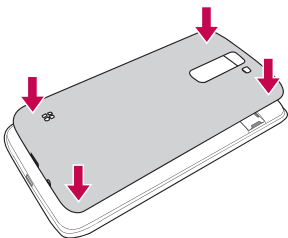

Carga de la batería

Cargue la batería antes de usar el dispositivo por primera vez. Use el cargador para cargar la batería. También puede usarse una computadora para cargar la batería al conectar el teléfono a esta usando el cable USB.

ADVERTENCIA

- Use solo cargadores, baterías y cables aprobados por LG. Si usa cargadores, baterías o cables no aprobados, podría causar demoras en la carga de la batería. Igualmente pueden provocar una explosión de la batería o daño al dispositivo, lo que no está cubierto por la garantía.

El conector del cargador se encuentra en la parte inferior del teléfono. Inserte el cargador y conéctelo a un tomacorriente.

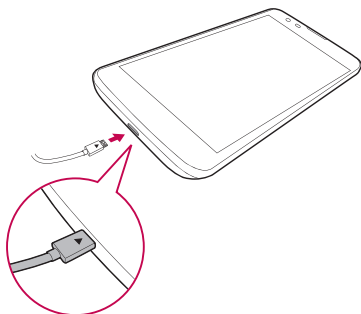

NOTA

- No abra la tapa posterior mientras se carga el teléfono.

Optimizar la vida útil de la batería

Extienda la duración de su batería al desactivar funcionalidades que no necesite ejecutar constantemente en segundo plano. Puede controlar la forma en que las aplicaciones y los recursos consumen la energía de la batería.

Extensión de la vida útil de la batería:

- Desactive las comunicaciones de radio cuando no las esté usando. Si no usa Wi-Fi, Bluetooth® o GPS, desactívelos.
- Disminuya el brillo de la pantalla y fije un límite de tiempo de pantalla más corto.
- Desactive la sincronización automática de Gmail, Calendario, Contactos y otras aplicaciones.
- Algunas aplicaciones descargadas pueden consumir energía de la batería.
- Al utilizar aplicaciones descargadas, verifique el nivel de carga de la batería.

Insertar la tarjeta de memoria

Este dispositivo admite una tarjeta microSD de hasta 32GB. Dependiendo del fabricante y el tipo de la tarjeta de memoria, algunas tarjetas de memoria podrían no ser compatibles con su dispositivo.

ADVERTENCIA

- Algunas tarjetas de memoria podrían no ser totalmente compatibles con el dispositivo. El uso de una tarjeta incompatible podría dañar el dispositivo o la tarjeta de memoria, o dañar los datos que tiene almacenados.

NOTA

- Escribir y borrar datos frecuentemente reduce la duración de las tarjetas de memoria.

- 1 Retire la tapa posterior.
- 2 Inserte una tarjeta de memoria con los contactos dorados orientados hacia abajo.

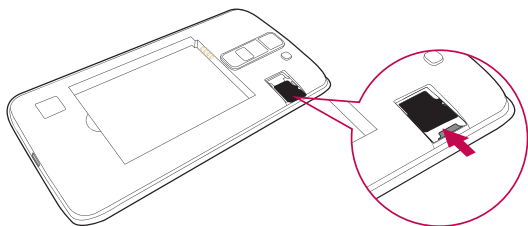

- 3 Vuelva a colocar la tapa posterior.

Extraer la tarjeta de memoria

Antes de extraer la tarjeta de memoria, desmóntela primero para extraerla de forma segura.

1 Toque  >  >  > pestaña **General** > **Almacenamiento** > **Desactivar la MicroSD.**

2 Retire la tapa posterior y saque la tarjeta de memoria.

ADVERTENCIA

- No extraiga la tarjeta de memoria mientras el dispositivo está transfiriendo información o está siendo accedida. Hacerlo puede causar daños en los datos o en la tarjeta de memoria/dispositivo. No nos responsabilizamos de pérdidas que pueden resultar del uso inadecuado de tarjetas de memoria dañadas, incluida la pérdida de datos.

Sugerencias sobre la pantalla táctil

A continuación, se incluyen algunos consejos sobre cómo navegar por el teléfono.

NOTA

- No ejerza demasiada presión; la pantalla táctil es lo suficientemente sensible para detectar un toque suave, pero firme.
- Utilice la punta del dedo para tocar la opción deseada. Tenga cuidado de no otros botones.

Presione o toque

Un único toque con un dedo para seleccionar elementos, enlaces, accesos directos y letras en el teclado en pantalla.

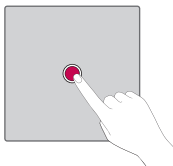

Touchar y mantener presionado

Toque y mantenga presionado un elemento en la pantalla sin levantar el dedo hasta que ocurra una acción.

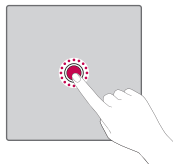

Arrastrar

Para arrastrar un elemento, mantenga presionado un elemento por un momento y, a continuación, mueva el dedo por la pantalla sin levantarlo hasta que llegue a la posición de destino. Puede arrastrar elementos en la pantalla principal para reubicarlos.

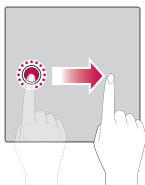

Deslizar o desplazar

Para desplazar o deslizar, mueva con rapidez el dedo por la superficie de la pantalla, sin detenerse cuando toca la pantalla por primera vez (de lo contrario, arrastrará el elemento en vez de desplazarlo o deslizarlo).

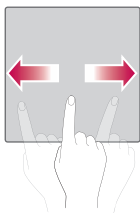

Tocar dos veces

Toque dos veces para ampliar una página Web o un mapa.

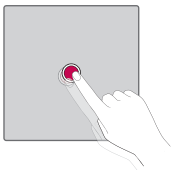

Unir y separar los dedos para acercar o alejar la imagen

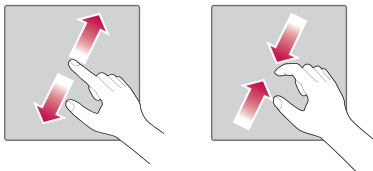

Utilice los dedos índice y pulgar juntándolos y separándolos para acercar o alejar la imagen cuando utilice el navegador, Mapas o examine fotografías.





Ajustes de la cuenta de Google

La primera vez que abra una aplicación de Google en el teléfono, se le solicitará que inicie sesión con su cuenta de Google. Si no tiene una cuenta de Google, se le pedirá que cree una.

Creación de una cuenta de Google

- 1 Toque  >  >  > pestaña **General** > **Cuentas y sincronización**.
- 2 Toque **AGREGAR CUENTA** > **Google** > **O crear una cuenta nueva**.
- 3 Escriba su nombre y su apellido, luego toque **SIGUIENTE**.
- 4 Introduzca el número de teléfono por motivos de seguridad y luego toque **SIGUIENTE**.
- 5 Siga las instrucciones e ingrese la información obligatoria y opcional sobre la cuenta. Espere mientras el servidor crea su cuenta.

Iniciar sesión en la cuenta de Google

- 1 Toque  >  >  > pestaña **General** > **Cuentas y sincronización**.
- 2 Toque **AGREGAR CUENTA** > **Google**.
- 3 Ingrese su dirección de correo electrónico y toque **SIGUIENTE**.
- 4 Escriba su contraseña y toque **SIGUIENTE**.
- 5 Después de iniciar sesión, puede usar Gmail y aprovechar los servicios de Google en el teléfono.
- 6 Después de configurar su Cuenta Google, el teléfono se sincronizará automáticamente con su Cuenta Google en la web (si hay conexión de datos disponibles).

Después de iniciar sesión, el teléfono se sincronizará con servicios de Google, tales como Gmail, Contactos y Google Calendar. También puede usar Maps, descargar aplicaciones de Play Store, respaldar sus ajustes en los servidores de Google y aprovechar otros servicios de Google en su teléfono.

Bloqueo y desbloqueo del dispositivo

Presionando la Tecla Encender/Bloquear apaga la pantalla y establece el dispositivo en modo de bloqueo. El dispositivo se bloquea automáticamente si no se usa durante un período especificado. De esta forma, se evita que las teclas se toquen por accidente y se ahorra batería. Para desbloquear el dispositivo, presione la Tecla Encender/Bloquear y deslice la pantalla en cualquier dirección.

KnockON

La función KnockON le permite tocar dos veces la pantalla para encenderla o apagarla fácilmente.

Encender la pantalla

- 1 Toque dos veces el centro de la pantalla de bloqueo para encender la pantalla.
- 2 Desbloquee la pantalla o el acceso a cualquiera de los accesos directos o widgets disponibles.

Apagar la pantalla

- 1 Toque dos veces un área vacía de la pantalla principal o de la barra de estado.
- 2 La pantalla se apagará.

NOTA

- Toque en la área central de la pantalla. Si toca la parte inferior o superior, la tasa de reconocimiento puede disminuir.



Knock Code

La función Knock Code le permite crear su propio código de desbloqueo mediante una combinación de toques en la pantalla. Puede acceder a la pantalla principal directamente cuando la pantalla está apagada tocando la misma secuencia en la pantalla.

NOTA

- Si ingresa un Knock Code incorrecto 6 veces, será requerido que introduzca su información de cuenta de Google o PIN de respaldo.
- Use la punta del dedo en lugar de la uña para tocar la pantalla para activarla y desactivarla.

Configuración de la función Knock Code



- 1 Toque  >  > pestaña **Pantalla** > **Bloqueo de pantalla** > **Seleccionar bloqueo de pantalla** > **Knock Code**.
- 2 Toque los cuadros formando un patrón para establecer el Knock Code. El patrón del Knock Code puede ser de 3 a 8 toques.

Desbloquear la pantalla con el Knock Code

Cuando se apague la pantalla, puede desbloquearla si toca el patrón de Knock Code que ya estableció.

Cambiar el método de bloqueo de pantalla

Puede cambiar la forma en que bloquea la pantalla para evitar que otras personas obtengan acceso a su información personal.

- 1 Toque  >  > pestaña **Pantalla** > **Bloqueo de pantalla** > **Seleccionar bloqueo de pantalla**.
- 2 Seleccione el bloqueo de pantalla que desee entre **Ninguno**, **Deslizar**, **Knock Code**, **Patrón**, **PIN** y **Contraseña**.



NOTA

- Cree una cuenta de Google antes de establecer un patrón de desbloqueo y recuerde el PIN de respaldo que creó al crear el patrón de bloqueo.

Smart Lock

Puede usar el Bloqueo inteligente para que desbloquear el teléfono resulte más sencillo. Puede ajustarlo para mantener el teléfono desbloqueado cuando tiene un dispositivo Bluetooth confiable conectado a él, cuando está en una ubicación familiar, como su casa o trabajo, o cuando reconoce su cara.

Configurar la función Bloqueo inteligente

- 1 Toque  >  >  > pestaña **Pantalla** > **Bloqueo de pantalla** > **Smart Lock**.
- 2 Antes de agregar dispositivos de confianza, lugares de confianza o una cara de confianza, tiene que configurar un bloqueo de pantalla (Knock Code, patrón, PIN o contraseña).



Pantalla principal

La pantalla principal es el punto de partida de muchas aplicaciones y funciones. Le permite agregar elementos como accesos directos a aplicaciones y widgets de Google para tener acceso instantáneo a información y aplicaciones. Es la página predeterminada y accesible desde cualquier menú al tocar .

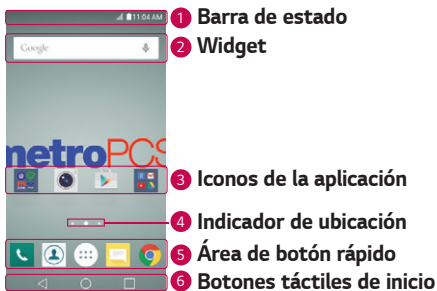
Características de la pantalla principal



- 1 **Barra de estado:** Muestra información del estado del teléfono, lo que incluye la hora, la intensidad de la señal, el estado de la batería y los íconos de notificación.
- 2 **Widget:** Los widgets son aplicaciones autocontenidas a las que se puede acceder a través de la pantalla de aplicaciones o de la pantalla principal. A diferencia de un acceso directo, un Widget puede funcionar como aplicación en pantalla.
- 3 **Iconos de la aplicación:** Toque un ícono (aplicación, carpeta, etc.) para abrirlo y usarlo.
- 4 **Indicador de ubicación:** Indica la hoja de la pantalla principal que está viendo actualmente.
- 5 **Área de botón rápido:** Brinda acceso con un solo toque a la función en cualquier hoja de la pantalla principal.
- 6 **Botones táctiles de inicio**

 Botón Volver	Vuelve a la pantalla anterior. También cierra elementos emergentes como los menús, los diálogos y los teclados en pantalla.
 Botón Inicio	Vuelve a la pantalla principal desde cualquier pantalla.
 Botón Resumen	Muestra las aplicaciones usadas recientemente. Si mantiene este botón presionado, abre un menú de las opciones disponibles.

Para ver otros paneles de pantalla principal

El sistema operativo ofrece varios paneles de la pantalla principal para ofrecer más espacio para agregar íconos, widgets y más.

- Deslice el dedo izquierdo hacia la izquierda o la derecha por la pantalla principal para obtener acceso a paneles adicionales.

Volver a las aplicaciones usadas recientemente

Es fácil realizar varias tareas con Android; puede mantener más de una aplicación en ejecución al mismo tiempo. No necesita salir de una aplicación antes de abrir otra. Use y alterne entre varias aplicaciones abiertas.

Android administra cada aplicación, deteniéndolas e iniciándolas según sea necesario, para garantizar que las aplicaciones inactivas no consuman recursos innecesariamente.

- 1 Toque . Aparecerá una lista de aplicaciones recientemente utilizadas.
- 2 Toque la aplicación a la que desea acceder. Esta acción no detiene la ejecución de la aplicación anterior en el segundo plano. Asegúrese de tocar para salir de una aplicación luego de usarla.
 - Para cerrar una aplicación de la lista de aplicaciones recientes, deslice la vista previa de la aplicación a la izquierda o a la derecha. Para borrar todas las aplicaciones, toque **Borrar todo**.

Personalizar la pantalla principal

Puede personalizar su pantalla principal al agregar aplicaciones y widgets y cambiar los fondos de pantalla.

Agregar elementos a la pantalla principal

- 1 Toque y mantenga presionada la parte vacía de la pantalla principal.
- 2 En el menú Modo agregar, seleccione el elemento que desea añadir. Aparecerá el elemento añadido en la pantalla principal.
- 3 Arrástrelo a la ubicación que desea y levante el dedo.

NOTA

- Para agregar un ícono de una aplicación a la pantalla principal desde el menú Aplicaciones, toque y mantenga presionada la aplicación que desea agregar.

Eliminar un elemento de la pantalla principal

Mientras está en la pantalla principal, toque y mantenga presionado el ícono que desee eliminar > arrástrelo hacia .

Agregar una aplicación al Área de botones rápidos

En la pantalla Aplicaciones o en la pantalla principal, toque y mantenga presionado el ícono de una aplicación y arrástrelo al Área de botones rápidos. Luego, suéltelo en la ubicación deseada.

Eliminar una aplicación del Área de botones rápidos

Mantenga presionado el botón rápida que desea y arrástrelo a .

NOTA

- El **botón Aplicaciones**  no puede eliminarse.

Personalizar los íconos de aplicaciones en la pantalla principal

- 1 Mantenga presionado el ícono de una aplicación hasta que se desbloquee de su posición actual, luego suéltelo. El ícono de edición  aparece en la esquina superior derecha de la aplicación.
- 2 Vuelva a tocar la aplicación y seleccione el diseño y tamaño del icono que desea.
- 3 Toque **OK** para guardar los cambios.

Panel de notificaciones

Las notificaciones le alertan sobre la llegada de nuevos mensajes, eventos del calendario y alarmas, así como también sobre eventos en curso, como cuando se encuentra en una llamada.

Cómo abrir el panel de notificaciones

Desplácese hacia abajo desde la barra de estado para abrir el panel de notificaciones. Para cerrar el panel de notificaciones, deslice la pantalla hacia arriba o toque .

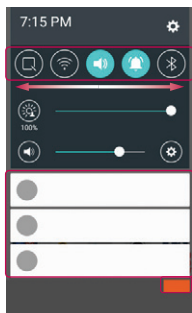
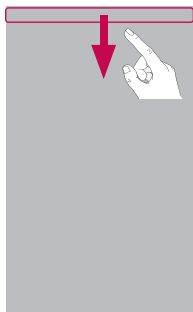

1 Área de ajustes rápidos

2 Notificaciones

3 BORRAR

- 1 Toque cada botón de ajuste rápido para encenderla/apagarla. Mantenga presionado el botón deseado directamente para acceder al menú de ajustes de la función. Para ver más botones de conmutación, deslícese a la izquierda o la derecha. Toque para eliminar, agregar o reorganizar los botones de ajuste rápido.
- 2 Se muestran las notificaciones actuales, cada una con una breve descripción. Toque una notificación para verla.
- 3 Toque para borrar todas las notificaciones.







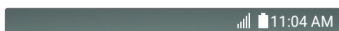





Cuando llega una notificación, su ícono aparece en la parte superior de la pantalla. Los íconos de las notificaciones pendientes aparecen a la izquierda, y los íconos del sistema, como Wi-Fi y carga de batería, se muestran a la derecha.





Íconos indicadores en la Barra de estado

Los íconos indicadores aparecen en la barra de estado en la parte superior de la pantalla, para informar sobre llamadas perdidas, nuevos mensajes, eventos del calendario, estado del dispositivo y más.



Los íconos que aparecen en la parte superior de la pantalla proporcionan información sobre el estado del dispositivo. Los íconos que aparecen en la tabla siguiente son algunos de los más comunes.

Ícono	Descripción
	No hay tarjeta SIM
	No hay señal de red disponible
	Modo avión activado
	Conectado a una red Wi-Fi
	Auricular conectado
	Llamada en curso
	Llamada perdida
	Bluetooth activado
	Advertencia del sistema
	Hay una alarma establecida
	Nuevo correo de voz disponible
	Nuevo mensaje de texto o multimedia



Ícono	Descripción
	Se está reproduciendo una canción en este momento
	Sin interrupciones, ni siquiera alarmas
	Modo de vibración activado
	Batería completamente cargada
	Se está cargando la batería
	El teléfono está conectado a una PC con un cable USB
	Descargando datos
	Cargando datos
	GPS activado
	Los datos se están sincronizando
	Elija método de escritura
	Mobile Hotspot está activo

NOTA

- La ubicación del ícono en la barra de estado puede diferir según la función o el servicio.
- Las opciones disponibles pueden variar según la región o el proveedor de servicios.

Capturas de pantalla





Presione y mantenga presionadas la **Tecla Bajar volumen** y la **Tecla Encender/Bloquear** al mismo tiempo durante 2 segundos para realizar una captura de pantalla de la pantalla actual.

Para ver la imagen capturada, toque  >  >  > la carpeta **Screenshots**.

Teclado en pantalla

Puede escribir texto utilizando el teclado en pantalla. El teclado en pantalla aparece en la pantalla cuando toca un campo para ingresar texto disponible.

Uso del teclado e introducción de texto

Ícono	Descripción
	Toque esta tecla una vez para poner en mayúscula la próxima letra que escriba. Tóquela dos veces para que todas las letras se pongan en mayúscula.
	Toque para introducir texto por voz. Mantenga presionado para acceder al portapapeles y ajustes del teclado.
	Toque esta tecla para introducir un espacio.
	Toque para crear una nueva línea.
	Toque esta tecla para borrar el carácter anterior.

Introducir caracteres especiales

El teclado en pantalla le permite ingresar caracteres especiales.

Por ejemplo, para ingresar una "á", mantenga presionado el botón "a" hasta que aparezca el emergente y se muestren caracteres especiales relacionados. Sin levantar el dedo, arrástrelo hasta el carácter especial deseado. Cuando esté resaltado, levante su dedo.

NOTA

- Un símbolo en la esquina superior derecha de una tecla indica que hay caracteres adicionales disponibles para esa tecla.

Para dividir o combinar el teclado extendido

Puede dividir el teclado extendido a la mitad separando dos dedos horizontalmente sobre el teclado horizontal. Esto hace más fácil la escritura con los pulgares. Asegúrese de que la configuración del teclado dividido esté activada para usar esta función.

- Toque  >  >  > pestaña **General** > **Idioma y teclado** > **Teclado LG** > **Diseño y altura del teclado** > **Teclado dividido**.

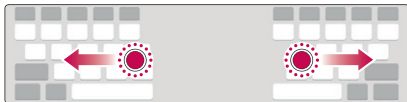

Transferencia de datos entre una PC y su dispositivo

Puede copiar o mover datos entre una PC y su dispositivo.

Transferencia de datos con conexión USB

- 1 Conecte su dispositivo a una PC usando el cable USB incluido con el teléfono.
- 2 Abra el panel de notificaciones, toque el tipo de conexión actual y seleccione **Dispositivo multimedia (MTP)**.

3 Aparecerá una ventana emergente en la PC, desde la que puede transferir los datos deseados.

 **NOTA**

- Se requiere instalar en la PC el Controlador de la plataforma Android de LG para poder detectar el teléfono.
- Verifique los requisitos para usar **Dispositivo multimedia (MTP)**.

Elementos	Requisitos
SO	Microsoft Windows XP SP3, Vista o superior
Versión del Reproductor de Windows Media	Reproductor de Windows Media 10 o superior





Aplicaciones

Instalar y desinstalar aplicaciones

Google Play le permite explorar y buscar aplicaciones tanto gratuitas como pagas.

Para abrir la aplicación Google Play



Toque  >  > .

Para abrir una pantalla con detalles de una aplicación

En cualquier momento, mientras explora en Play Store, toque una aplicación para abrir su pantalla de detalles.

La pantalla de detalles de la aplicación incluye una descripción, clasificaciones, comentarios e información acerca de la aplicación. Desde esta pantalla puede descargar, instalar, desinstalar, evaluar la aplicación y realizar muchas otras acciones.





Para desinstalar aplicaciones

- 1 Toque  >  >  > pestaña **General** > **Aplicaciones**.
- 2 Cuando aparezcan todas las aplicaciones, desplácese y seleccione la aplicación que desee desinstalar.
- 3 Toque **Desinstalar**.

Llamadas

Puede disfrutar de llamadas claras en toda la región.



Realizar una llamada

- 1 Toque  > .
- 2 Ingrese el número en el teclado. Para borrar un dígito, toque .
- 3 Después de ingresar el número deseado, toque  para efectuar la llamada.
- 4 Para finalizar la llamada, toque .



NOTA

- Para introducir "+" para realizar llamadas internacionales, mantenga presionada la tecla .

Llamar a los contactos

- 1 Toque  > .
- 2 Desplácese por la lista de contactos. También puede ingresar el nombre del contacto en el campo Buscar o desplazarse por las letras del alfabeto del borde derecho de la pantalla.
- 3 En la lista que se visualiza, toque el contacto al que desea llamar.





Responder y rechazar una llamada

- Deslice  en cualquier dirección para responder a una llamada entrante.
- Deslice  en cualquier dirección para rechazar una llamada entrante.

NOTA

- Deslice  si desea rechazar una llamadas y enviar un mensaje a quien llama.

Hacer una segunda llamada

- 1 Durante su primera llamada, toque  > **Agregar llamada** y marque el número.
- 2 Toque .
- 3 Ambas llamadas se muestran en la pantalla de llamada. La primera llamada se bloquea y queda en espera.
- 4 Toque el número que aparece para alternar entre las llamadas. O bien, toque  para hacer una llamada de conferencia.
- 5 Para finalizar todas las llamadas, toque .

NOTA

- Se le cobrará cada llamada que realice.

Ver los registros de llamadas

- 1 Toque  >  > pestaña **Registros**.
- 2 Vea una lista de todas las llamadas realizadas, recibidas y perdidas.

NOTA

- Toque cualquier entrada de registro de llamadas para ver la fecha, hora y duración de la llamada.
- Toque  > **Borrar todo** para borrar todos los elementos registrados.

Cambiar la configuración de llamadas



Puede configurar los ajustes de la llamada telefónica, como el desvío de llamadas, así como otras funcionalidades especiales ofrecidas por su operador.

- 1 Toque  > .
- 2 Toque  > **Ajustes de Llamada** y configure las opciones deseadas.



Contactos

Puede agregar contactos al teléfono y sincronizarlos con los contactos de la cuenta de Google u otras cuentas que sean compatibles con la sincronización de contactos.

Buscar un contacto

- 1 Toque  > .
- 2 Toque **Buscar contactos** e ingrese el nombre del contacto con el teclado. Las coincidencias se muestran mientras comienza a escribir.



Agregar un nuevo contacto

- 1 Toque  > .
- 2 Introduzca el número del nuevo contacto.
- 3 Toque  > **Agregar a Contactos** > **Nuevo contacto**.
- 4 Si desea agregar una imagen al nuevo contacto, toque el ícono de la imagen. Elija **Tomar una foto** o **Seleccionar desde la galería**.
- 5 Ingrese la información que desee del contacto.
- 6 Toque **GUARDAR**.



Contactos favoritos

Puede clasificar los contactos a los que llama con frecuencia como favoritos.



Cómo agregar un contacto a los favoritos

- 1 Toque  > .
- 2 Toque un contacto para ver sus detalles.
- 3 Toque la estrella en la esquina superior derecha de la pantalla. La estrella cambia a color amarillo.

Eliminar un contacto de la lista de favoritos

- 1 Toque  >  > pestaña **Favoritos**.
- 2 Elija un contacto para ver sus detalles.
- 3 Toque la estrella amarilla en la esquina superior derecha de la pantalla. La estrella se pondrá de color gris y se eliminará el contacto de sus favoritos.

Crear un grupo

- 1 Toque  >  > pestaña **Grupos**.
- 2 Toque  > **Nuevo grupo**.
- 3 Ingrese un nombre para el nuevo grupo. También puede seleccionar un tono de timbre distintivo para el grupo que acaba de crear.
- 4 Toque **Agregar miembros** para agregar contactos al grupo y toque **AGREGAR**.
- 5 Toque **GUARDAR** para guardar el grupo.

NOTA

- Si borra un grupo, los contactos asignados a ese grupo no se perderán. Permanecerán en su lista de contactos.

Mensajes

El teléfono combina mensajes de texto y multimedia en un único menú intuitivo y fácil de usar.

NOTA

- Es posible que le cobren algún cargo por cada mensaje que envíe. Consulte con su proveedor de servicios.

Enviar un mensaje

1 Toque  >  > .

2 Toque  y luego seleccione una o más entradas de la lista de contactos.

0

Ingrese el nombre de un contacto o un número de contacto en el campo **Para**. Al introducir el nombre del contacto, aparecerán los contactos coincidentes. Puede tocar un destinatario sugerido y agregar más de un contacto.

3 Toque el campo de texto y comience a introducir el mensaje.

4 Toque  para abrir el menú de opciones. Elija cualquiera de las opciones disponibles.

5 Toque  para adjuntar el archivo que desee compartir con el mensaje.



6 Toque **Enviar** para enviar el mensaje.

Vista de conversación

Los mensajes intercambiados con otra parte se visualizan en orden cronológico para que pueda ver y encontrar cómodamente sus conversaciones.

Cambiar los ajustes de mensajería

Los ajustes de mensajería del teléfono están predefinidos para permitirle enviar mensajes inmediatamente. Puede cambiar la configuración según sus preferencias.

- Toque  >  >  > **Ajustes**.

Cámara

Puede usar la cámara o videocámara para tomar y compartir fotos y videos.





- Toque  >  > .

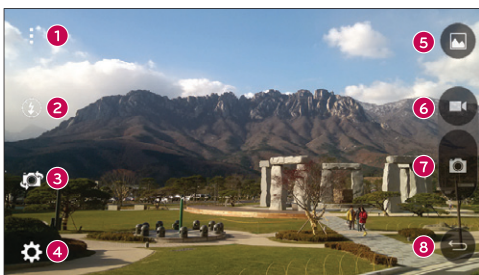

Tomar una foto

- 1 Encuadre la imagen en la pantalla.
- 2 Cuadros verdes alrededor del sujeto indican que la cámara se ha enfocado.
- 3 Toque  para tomar una foto. La imagen se guardará automáticamente en Galería.

Opciones de la cámara en el visor



1		Toque para ocultar/mostrar las opciones de la cámara en el visor.
2		Le permite administrar el flash de la cámara.
3		Toque para alternar entre la lente de la cámara posterior y la lente de la cámara delantera.
4		Toque este ícono para abrir el menú de Ajustes de la cámara.
5		Toque para visualizar la última foto o video que grabó.







6		Toque para comenzar a grabar.
7		Toque para tomar una foto.
8		Toque para salir de la cámara.

NOTA

- Asegúrese de limpiar la tapa protectora de la lente con un paño de microfibra antes de tomar fotos. Si la tapa del lente tiene manchas de dedos, es posible que las imágenes queden borrosas y con un efecto de "halo".

Opciones de ajustes avanzados



En el visor de la cámara, toque  para mostrar las opciones avanzadas. Toque cada ícono para ajustar los siguientes ajustes de la cámara.

	Permite establecer la relación de la imagen y la calidad del video.
	Le permite tomar imágenes con comandos de voz. Cuando esté activado, diga " Cheese ", " Smile ", " LG ", etc. para tomar una imagen.
	Permite establecer el temporizador de la cámara. Es ideal cuando desea participar en la fotografía o el video.
	Le permite tomar mejores imágenes y grabar mejores videos al mostrar una línea de cuadrícula para ayudarlo con el alineamiento.
	Permite establecer la ubicación de almacenamiento de sus imágenes y videos. Elija entre IN (memoria interna) y SD (tarjeta de memoria). Este menú solo aparece cuando se inserta la tarjeta de memoria.
	Le permite saber cómo funciona una función. Este ícono ofrece una guía de ayuda.

Disparo de intervalo

Puede tomar disparos de intervalo desde el modo automático utilizando el lente de la cámara frontal. Toque y mantenga presionado  para tomar 4 selfies seguidas de forma automática.

Ráfaga

Puede realizar disparos múltiples desde el modo automático utilizando el lente de la cámara posterior. Toque y mantenga presionado  para tomar múltiples fotos seguidas hasta que suelte el botón Capturar. El visor muestra el número de fotos tomadas. Al ver los disparos múltiples en la Galería, toque  para mostrar cada foto en secuencia (similar a una visualización de folioscopio).

Disparo mediante gesto

La función Disparo mediante gesto le permite tomar una imagen con un gesto de mano, utilizando la cámara frontal.

Para tomar una foto con un gesto

Existen dos métodos para utilizar la función Disparo mediante gesto.

- Levante la mano con la palma abierta hasta que la cámara frontal la detecte y aparezca un cuadrado en la pantalla. Luego, cierre su mano en un puño para iniciar el temporizador, lo que le permitirá prepararse.



- Levante la mano en un puño cerrado hasta que la cámara frontal la detecte y aparezca un cuadrado en la pantalla. Luego, abra el puño para iniciar el temporizador, lo que le permitirá prepararse.

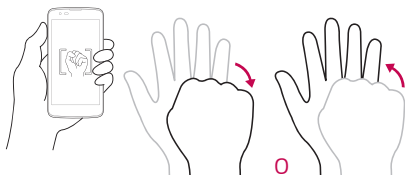







Enfoque automático





Cuando saca una foto, la función de enfoque automático multipunto (AF) funciona automáticamente y le permite ver una imagen nítida.

Una vez que ha tomado una foto





Toque la miniatura de la imagen en la pantalla para ver la última foto tomada.

	Toque esta opción para editar la foto.
	Toque esta opción para tomar otra foto inmediatamente.
	Toque para abrir las opciones de compartición disponibles.
	Toque esta opción para borrar la foto.
	Toque para acceder a más opciones.
	Toque esta opción para agregar la foto a sus favoritas.

Grabar un video





- 1 Toque  >  > .
- 2 Encadre la imagen en la pantalla.
- 3 Toque  para iniciar la grabación del video.
- 4 La duración de la grabación aparece en la parte superior de la pantalla.

NOTA

- Toque  para capturar imágenes mientras graba videos.
- 5 Toque  para pausar la grabación. Para reanudar la grabación, toque .

 - Toque  para detener la grabación. El video se grabará automáticamente en la Galería.



Después de grabar un video

Toque la miniatura del video en la pantalla para ver el último video tomado.

	Toque esta opción para grabar otro video inmediatamente.
	Toque para abrir las opciones para compartir disponibles (como Mensajes o Bluetooth) y compartir.
	Toque para eliminar el video.
	Toque para acceder a más opciones.
	Toque esta opción para agregar el video a sus favoritos.

Galería

La aplicación Galería presenta las imágenes y los videos guardados en el dispositivo, incluidos los que tomó con la aplicación Cámara y los que descargó de la Web u otras ubicaciones.

- 1 Toque  >  > .
- 2 Toque un álbum para abrirlo y ver su contenido. (Las fotos y los videos en el álbum se muestran en orden cronológico).
- 3 Toque una imagen en un álbum para verla.

NOTA

- Dependiendo del software instalado, algunos formatos de archivo podrían no ser soportados.
- Algunos archivos podrían no ser reproducidos correctamente debido a su codificación.

Visualización de fotografías

La Galería muestra las imágenes en carpetas. Cuando una aplicación, como E-mail, guarda una imagen, se crea una carpeta automáticamente para contener la imagen.

Las imágenes se visualizan por la fecha de creación. Seleccione una foto para verla en pantalla completa. Deslícese hacia la izquierda o derecha para ver la imagen anterior o siguiente.

Editar fotos

Mientras visualiza una foto, toque .

Ajuste del fondo de pantalla

Mientras ve una foto, toque  > **Fijar imagen como** para establecer la imagen como fondo de pantalla o asignársela a un contacto.

NOTA

- Dependiendo del software instalado, algunos formatos de archivo podrían no ser soportados.
- Si el tamaño del archivo excede el espacio de memoria disponible, es posible que ocurra un error al abrir los archivos.

Acercar y alejar

Use uno de los métodos siguientes para acercar una imagen:







- Toque dos veces en cualquier lugar para acercar.
- Separe los dedos en cualquier parte de la imagen para ampliarla. Una los dedos o toque dos veces la imagen para alejar el zoom.

Reproducir un video

- 1 Toque  >  > .
- 2 Seleccione el video que desee visualizar.

Opciones de video





1		Toque para pausar o reanudar la reproducción del video.
2		Toque y mantenga presionado para avanzar rápidamente en incrementos de 3 segundos. Toque esta opción para adelantar 10 segundos.
3		Toque y mantenga presionado para retroceder en incrementos de 3 segundos. Toque esta opción para regresar 10 segundos.
4		Toque esta opción para ajustar el volumen del video.
5		Toque para bloquear/desbloquear la pantalla.
6		Toque para acceder a más opciones.

NOTA

- Durante la reproducción de un video, deslice el lado derecho de la pantalla hacia arriba o hacia abajo para ajustar el volumen.
- Durante la reproducción de un video, deslice el lado izquierdo de la pantalla hacia arriba o hacia abajo para ajustar el brillo.
- Durante la reproducción de un video, deslice el dedo de izquierda a derecha, o viceversa, para avanzar y rebobinar.

Borrar fotos/videos

Use uno de los siguientes métodos:

- Mientras está en una carpeta, toque , seleccione las fotos/videos y luego toque **BORRAR**.
- Mientras visualiza una foto, toque .

E-mail

Puede usar la aplicación E-mail para leer correos electrónicos de proveedores que no sean Gmail. La aplicación E-mail admite los siguientes tipos de cuentas: POP3, IMAP y Microsoft Exchange (para usuarios de empresas) y otras cuentas.

- Toque  >  > .

Agregar una cuenta

La primera vez que abre la aplicación E-mail se abre un asistente de configuración que le ayuda a agregar una cuenta de correo electrónico. También puede agregar su cuenta de correo electrónico mediante la aplicación Ajustes.



- Toque  > **Ajustes** > .

Usar las carpetas de las cuentas

- Toque  > **Mostrar todas las carpetas**.

Cada cuenta tiene Buzón de entrada, VIP, Enviados y Borradores. Según las funciones que admita el proveedor de servicios de la cuenta, puede contar con carpetas adicionales.

Redactar y enviar correos electrónicos

- 1 Toque .
- 2 Ingrese una dirección para el destinatario del mensaje. Al escribir el texto, se sugieren direcciones que coinciden con los contactos. Separe varias direcciones con punto y coma.
- 3 Toque el campo **Cc/Cco** para enviar una copia o copia oculta a otros contactos/direcciones de correo electrónico.
- 4 Toque el campo de texto e introduzca su mensaje.
- 5 Mantenga presionado el campo de texto para editar las palabras seleccionadas (Negrita/Cursiva/Subrayado/Color)
- 6 Toque  para adjuntar el archivo que desea enviar con su mensaje.
- 7 Toque  para enviar el mensaje.

Cambio de los ajustes generales de la aplicación

E-mail

- Toque  > **Ajustes** > **Ajustes generales**.

Borrar una cuenta de correo electrónico

- Toque  > **Ajustes** >  > **Remover cuenta** > Seleccionar la cuenta que desea borrar > **BORRAR** > **SÍ**.



Música

El teléfono cuenta con un reproductor de música que permite reproducir sus temas favoritos.

NOTA







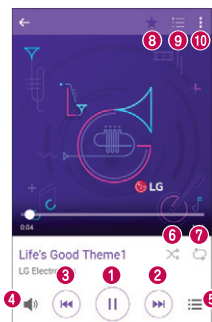

- Dependiendo del software instalado, algunos formatos de archivo podrían no ser soportados.
- Si el tamaño del archivo excede el espacio de memoria disponible, es posible que ocurra un error al abrir los archivos.
- Es probable que los archivos de música estén protegidos por leyes de derecho de autor nacionales y tratados internacionales. Por lo tanto, es posible que sea necesario obtener un permiso o una licencia para reproducir la música o copiarla. En algunos países, las leyes nacionales prohíben la realización de copias de material protegido por derechos de autor. Antes de descargar o copiar el archivo, compruebe las leyes nacionales del país pertinente respecto del uso de ese tipo de material.



Reproducir una canción

- 1 Toque  >  > .
- 2 Toque la pestaña **Canciones**.
- 3 Seleccione la canción que desea reproducir.
- 4 Están disponibles las opciones siguientes.

Opciones del reproductor de música



1		Toque esta opción para pausar la reproducción.
		Toque esta opción para reanudar la reproducción.
2		Toque esta opción para avanzar a la siguiente pista del álbum, lista de reproducción o lista aleatoria. Toque y mantenga presionada esta opción para avanzar rápidamente.
3		Toque esta opción para reiniciar la pista actual o pasar a la pista anterior del álbum, lista de reproducción o lista aleatoria. Toque y mantenga presionada esta opción para retroceder.
4		Toque esta opción para ajustar el volumen.
5		Toque esta opción para ver la biblioteca de música.
6		Toque esta opción para reproducir la lista de reproducción actual en modo aleatorio (las pistas se reproducen en orden aleatorio).
7		Toque esta opción para alternar entre repetir todas las canciones, repetir la canción actual o desactivar la repetición.

8		Toque esta opción para agregar una canción a sus favoritas.
9		Toque esta opción para abrir la lista de reproducción actual.
10		Toque para acceder a más opciones.

Reloj

La aplicación Reloj le permite acceder a las Alarmas, el Temporizador, el Reloj mundial y el Cronómetro. Toque las pestañas que se encuentran en la parte superior de la pantalla o deslice horizontalmente por la pantalla para acceder a estas funciones.

- Toque  >  > .

Alarmas

La pestaña Alarmas le permite ajustar las alarmas.

- 1 Toque la pestaña **Alarmas**.
- 2 Toque  para agregar una nueva alarma.
- 3 Ajuste los parámetros según sea necesario y toque **GUARDAR**.

NOTA

- También puede tocar una alarma existente para editarla.

Temporizador

La pestaña Temporizador puede avisarle con una señal audible cuando una cantidad de tiempo determinado ha pasado.

- 1 Toque la pestaña **Temporizador**.
- 2 Ajuste en el temporizador el tiempo deseado.
- 3 Toque **Iniciar** para iniciar el temporizador.
- 4 Toque **Parar** para detener el temporizador.

Reloj mundial

La pestaña Reloj mundial le permite comprobar la hora actual de otras ciudades del mundo.

- 1 Toque la pestaña **Reloj mundial**.
- 2 Toque  y seleccione la ciudad deseada.



Cronómetro

La pestaña Cronómetro le permite usar su teléfono como cronómetro.

- 1 Toque la pestaña **Cronómetro**.
- 2 Toque **Iniciar** para iniciar el cronómetro.
 - Toque **Vuelta** para registrar tiempos de vuelta.
- 3 Toque **Parar** para detener el cronómetro.

Calculadora

La aplicación Calculadora le permite realizar cálculos matemáticos usando una calculadora estándar o científica.



- 1 Toque  >  > .
- 2 Toque los botones numéricos para introducir los números.
- 3 Para cálculos simples, toque la función que desee (+, -, x o ÷), seguida del signo =.

NOTA

- Para realizar cálculos más complejos, toque  > **Calculadora científica**.

Agenda







La aplicación Agenda le permite realizar un seguimiento de los eventos programados.

- 1 Toque  >  > .
- 2 Toque la fecha a la que desee agregar un evento. Luego, toque .

Grabador de voz

La aplicación Grabador de voz graba archivos audibles para que los use de diversas formas.

Grabar un sonido o una voz

- 1 Toque  >  > .
- 2 Toque  para comenzar la grabación.
- 3 Toque  para terminar la grabación.
- 4 Toque  para escuchar la grabación.

NOTA

- Toque  para acceder a sus grabaciones. Podrá escuchar las grabaciones guardadas.

Descargas

Use esta aplicación para ver qué archivos se han descargado a través de las aplicaciones.

- Toque  >  > .

LG Backup

Acerca de la copia de respaldo y restauración de los datos del dispositivo

Se le recomienda crear y guardar regularmente archivos de copia de respaldo en el almacenamiento interno, especialmente antes de actualizar el software. El mantenimiento de un archivo de copia de respaldo actualizado en la memoria de almacenamiento puede permitir recuperar los datos del dispositivo si lo pierde, se lo roban o resulta dañado por un problema imprevisto.

Esta aplicación LG Backup es compatible entre los teléfonos inteligentes

y tabletas LG, otras versiones de software o sistema operativo. Por eso, al comprar tabletas y smartphones nuevos de LG, puede realizar una copia de respaldo de los datos que tenga en su dispositivo antiguo en el nuevo. Si tiene precargada la aplicación LG Backup en sus smartphones y tabletas, podrá realizar una copia de respaldo y restaurar la mayoría de los datos, incluidas las aplicaciones preinstaladas y descargadas, marcadores, entradas del calendario, contactos, ajustes de la pantalla principal y ajustes del sistema.



ADVERTENCIA

- Para protegerse contra una desconexión inesperada durante las operaciones de respaldo o restauración, debido a batería insuficiente, siempre debe mantener la batería bien cargada.

NOTA

- Todos los archivos que están almacenados en el dispositivo se eliminan antes de restaurar el archivo de la copia de respaldo. Asegúrese de copiar el archivo de copia de respaldo a otra ubicación.
- Tenga presente que los datos del dispositivo se sobrescribirán con los contenidos de su copia de respaldo.

Para realizar una copia de respaldo de los datos del dispositivo

1 Toque  >  >  > pestaña **General** > **Copia de respaldo y restauración** > **LG Backup**.

2 Seleccione las opciones que desee.

- **Copiar datos entre dispositivos:** Permite copiar los datos del dispositivo antiguo al nuevo dispositivo.
- **Copia de respaldo y restauración:** Haga una copia de respaldo o restaure los datos desde el respaldo.

Aplicaciones de Google

Google proporciona entretenimiento, redes sociales y aplicaciones comerciales. Es posible que necesite una cuenta de Google para acceder a algunas aplicaciones.

Para ver más información de la aplicación, acceda al menú Ayuda correspondiente.



NOTA

- Algunas aplicaciones podrían no estar disponibles, según la región o el proveedor de servicio.

Google

Busque rápidamente los elementos en Internet o en el dispositivo.

Chrome

Buscar información y navegar por páginas web.

Gmail

Enviar o recibir mensajes de correo electrónico a través del servicio Google Mail.

Maps

Encontrar su ubicación en el mapa, buscar ubicaciones y ver información de la ubicación para varios lugares.

YouTube

Vea o cree videos y compártalos con otras personas.

Google Drive

Guarde el contenido en la nube, acceda a él desde cualquier ubicación y compártalo con otras personas.

Play Música

Descubra, escuche y comparta la música en el dispositivo.

Play Películas

Vea los videos almacenados en el dispositivo y descargue contenidos para ver desde Play Store.

Hangouts

Converse con sus amigos individualmente o en grupos, y use imágenes, emoticones y llamadas de video mientras está conversando.

Fotos

Administre fotos, álbumes y videos que haya guardado en el dispositivo y cargado en Google+.

Config. de Google

Configure los ajustes de algunas funciones que proporciona Google.

Búsqueda por voz

Buscar rápidamente los elementos diciendo una frase o palabra clave.







Ajustes

Acceso al menú de Ajustes

La aplicación de Ajustes le permite personalizar el teléfono.

Para abrir la aplicación de Ajustes

- Toque  > mantenga presionado  > **Ajustes del sistema**.
- Toque  >  > .

Ajustes de visualización

Toque  para cambiar el modo de visualización.

- **Ver en lista:** Permite desplazarse hacia arriba y hacia abajo por la lista.
- **Ver pestaña:** Permite desplazarse hacia la derecha o la izquierda. También puede tocar la pestaña que desea.

NOTA

- Las instrucciones para realizar las tareas en esta guía se basan en el ajuste predeterminado de la vista.

Ajustes de Redes

Modo avión

Le permite usar muchas de las funciones del teléfono, como juegos y música, cuando se encuentre en un área donde esté prohibido hacer o recibir llamadas, o usar datos. Cuando establece el teléfono en modo avión, no puede enviar ni recibir llamadas, ni acceder a datos en línea. En la pantalla **Ajustes**, toque la pestaña **Redes** > **Modo avión**.

Wi-Fi

Puede utilizar el acceso a Internet de alta velocidad dentro de la cobertura del punto de acceso (AP) inalámbrico.

En la pantalla **Ajustes**, toque la pestaña **Redes** > **Wi-Fi**.

- 1 Toque  para activar el Wi-Fi y empezar a buscar redes Wi-Fi disponibles.

- 2 Toque una red para conectarse a ella.
 - Si la red está protegida con un ícono de candado, necesitará ingresar una clave de seguridad o una contraseña.
- 3 La barra de estado muestra iconos que indican el estado de Wi-Fi.

NOTA

- Si está fuera de la zona Wi-Fi o Wi-Fi está Apagado, es posible que el dispositivo se pueda conectar automáticamente a la web con datos móviles, lo que puede generar que se apliquen cargos por datos.

Wi-Fi Direct

Wi-Fi Direct ofrece una conexión directa entre dispositivos habilitados para Wi-Fi sin requerir un punto de acceso.

- Desde el menú Wi-Fi, toque  > **Wi-Fi avanzado** > **Wi-Fi Direct**.

NOTA

- Cuando está en este menú, su dispositivo es visible para otros dispositivos Wi-Fi Direct cercanos.

Bluetooth

Bluetooth es una tecnología de comunicaciones de corto alcance que le permite conectarse de forma inalámbrica a diversos dispositivos Bluetooth, como audífonos y kits de manos libres para autos, dispositivos de mano, computadoras, impresoras y dispositivos inalámbricos habilitados para Bluetooth.

NOTA

- LG no se responsabiliza por la pérdida, la interceptación o el uso incorrecto de los datos enviados o recibidos a través de la función de Bluetooth.
- Siempre asegúrese de recibir y compartir datos con dispositivos que sean confiables y estén protegidos en forma adecuada.
- Si existen obstáculos entre los dispositivos, la distancia operativa puede reducirse.
- Algunos dispositivos, especialmente los que no han sido probados ni aprobados por Bluetooth SIG, pueden ser incompatibles con su dispositivo.

Emparejar el teléfono con otro dispositivo Bluetooth

- 1 En la pantalla **Ajustes**, toque la pestaña **Redes** > **Bluetooth**.
- 2 Toque  para activar Bluetooth y comenzar la búsqueda de dispositivos Bluetooth disponibles.
 - Si, adicionalmente, desea detectar los dispositivos visibles dentro del rango, toque **BUSCAR**.
- 3 Elija de la lista el dispositivo con el que desea vincularlo. Cuando el emparejado se completa correctamente, el teléfono se conecta al otro dispositivo.

NOTA

- Emparejar dos dispositivos Bluetooth en un solo proceso. Una vez que se haya creado un emparejamiento, los dispositivos seguirán reconociéndose e intercambiando información.
- Consulte la documentación que se incluye con el dispositivo Bluetooth para obtener información sobre el modo de vinculación y el código de acceso (generalmente, 0 0 0 0, cuatro ceros).

Envío de datos vía Bluetooth

- 1 Seleccione un archivo o elemento, como un contacto o un archivo de medios.
- 2 Seleccione la opción para enviar datos a través de Bluetooth.
- 3 Busque un dispositivo habilitado con Bluetooth y cuando lo encuentre, vincule su dispositivo con él.

NOTA

- Debido a las diferentes especificaciones y funciones de otros dispositivos compatibles con Bluetooth, la pantalla y las operaciones deben ser diferentes, y es posible que las funciones como transferir o intercambiar no estén disponibles en todos los dispositivos compatibles con Bluetooth.

Recepción de datos vía Bluetooth

- 1 En la pantalla **Ajustes**, toque la pestaña **Redes** > **Bluetooth**.
- 2 Toque  para activar la conexión Bluetooth.
- 3 Recibirá una solicitud para aceptar datos del dispositivo que los envió. Asegúrese de seleccionar **ACEPTAR**.

Datos móviles

Muestra el uso de datos y el límite de uso de datos móviles.

- 1 En la pantalla **Ajustes**, toque la pestaña **Redes** > **Datos móviles**.
- 2 Toque  para activar o desactivar la conexión de datos móviles. Le permite administrar el uso de datos móviles. O bien, puede utilizar una conexión de red Wi-Fi para datos.

Llamadas

Le permite configurar varios ajustes de llamada.

En la pantalla **Ajustes**, toque la pestaña **Redes** > **Llamadas**.

- **Buzón de voz:** Le permite seleccionar el servicio de buzón de voz de su operador.
- **VoLTE:** Le permite activar o desactivar la función VoLTE.
- **Wi-Fi Calling:** Esta función puede mejorar la cobertura y le permite hacer llamadas de teléfono a través de una red Wi-Fi (cuando esté disponible).

Importante

- Las llamadas a través de Wi-Fi requieren que utilice la tarjeta SIM incluida con su teléfono. Además, debe registrar su dirección en 9-1-1. Las llamadas a través de Wi-Fi no funcionarán a menos que se registre en 9-1-1, lo cual puede realizar iniciando sesión en www.metropcs.com. Vaya a su perfil, haga clic en **Información del cliente** y continúe para ingresar su dirección.
- **Números de marcación fija:** Le permite administrar y compilar una lista de números a los que puede llamar desde su teléfono. Necesita su PIN2, disponible a través de su operador. Si esta función está activada, desde el teléfono solo podrán ser llamados los números de la lista de marcación fija.
- **Mensaje de alerta de llamada recibida** – Muestra una ventana emergente de llamada recibida cuando se está usando una aplicación.
- **Rechazo de llamada:** Le permite ajustar la función de rechazar llamada.
- **Rechazar con mensaje:** Cuando desee rechazar una llamada, puede enviar un mensaje rápido con esta función. Esta opción es de utilidad cuando desea rechazar una llamada durante una reunión.

- **Desvío de llamada:** Le permite establecer cuándo desviar llamadas.
- **Contestar automáticamente:** Ajuste el tiempo antes de que un dispositivo de manos libres conectado conteste automáticamente una llamada entrante.
- **Vibrar al conectarse:** Su teléfono vibra cuando la otra persona contesta la llamada.
- **Modo TTY:** Le permite activar el modo TTY.
- **Audífonos:** Le permite activar la compatibilidad con audífonos.
- **Reducción de ruido:** Suprime el ruido de fondo en mi extremo durante una llamada.
- **La tecla Encender/Apagar termina la llamada:** Le permite usar la Tecla Encender/Bloquear para finalizar llamadas.
- **Silenciar llamada recibida:** Active esta opción para silenciar las llamadas entrantes cuando voltee el dispositivo.
- **Restricción de llamadas:** Permite bloquear las llamadas entrantes, salientes o internacionales.
- **Duración de llamadas:** Le permite ver la duración de llamadas de diversos tipos de llamadas.
- **Ajustes adicionales:** Le permite cambiar ajustes de llamadas adicionales.
- **Imagen de llam. de video** - Le permite seleccionar la imagen predeterminada alternativa para llamadas de video.
- **Altavoz** - Permite encender el altavoz cuando inicia una llamada de video.
- **Cambio automático para la llamada de voz** - Cambie automáticamente cuando realice una llamada de video a un teléfono no compatible.

Impresión

Le permite imprimir el contenido de determinadas pantallas (como páginas web visualizadas en Chrome) en una impresora conectada a la misma red de Wi-Fi que la de su dispositivo Android.

En la pantalla **Ajustes**, toque la pestaña **Redes** > **Compartir y conectar** > **Impresión**.

Impresión mediante impresora inalámbrica

- 1 Seleccione un archivo o elemento, como un contacto o un archivo de medios.
- 2 Seleccione la opción para enviar datos a través de Bluetooth.
- 3 Busque un dispositivo habilitado con Bluetooth y cuando lo encuentre, vincule su dispositivo con él.

NOTA

- Debido a las diferentes especificaciones y funciones de otros dispositivos compatibles con Bluetooth, la pantalla y las operaciones deben ser diferentes, y es posible que las funciones como transferir o intercambiar no estén disponibles en todos los dispositivos compatibles con Bluetooth.

Anclaje de USB

Le permite compartir la conexión a Internet con su computadora a través de un cable USB.

- 1 Conecte el teléfono a la PC con un cable USB.
- 2 En la pantalla **Ajustes**, toque la pestaña **Redes** > **Anclaje a red**.
- 3 Toque  al lado de **Anclaje de USB** para activar la función.

Mobile HotSpot

También puede usar el teléfono para proporcionar una conexión de datos móviles. Cree una zona Wi-Fi y comparta su conexión.

- 1 En la pantalla **Ajustes**, toque la pestaña **Redes** > **Anclaje a red** > **Mobile HotSpot**.
- 2 Toque  para activar Mobile Hotspot.
- 3 Toque **Configurar el Punto de Acceso** para cambiar el SSID, la contraseña, el tipo de seguridad y otras opciones del punto de acceso.

Wi-Fi Calling

Wi-Fi Calling puede mejorar la cobertura y le permite hacer llamadas de teléfono a través de una red Wi-Fi (cuando esté disponible).

En la pantalla **Ajustes**, toque la pestaña **Redes** > **Más** > **Wi-Fi Calling**.

Redes móviles

Este menú le permite configurar varios ajustes, de redes móviles como **Datos móviles**, **Datos en roaming**, etc.

En la pantalla **Ajustes**, toque la pestaña **Redes** > **Más** > **Redes móviles**.

VPN

Desde su teléfono, puede agregar, ajustar y administrar redes privadas virtuales (VPN) que le permiten conectarse y acceder a recursos dentro de una red local segura, como la red en su lugar de trabajo.

En la pantalla **Ajustes**, toque la pestaña **Redes** > **Más** > **VPN**.

Ajustes de Sonido y Notificación

Le permite cambiar los ajustes de diversos sonidos en el dispositivo.

En la pantalla **Ajustes**, toque la pestaña **Sonido y Notificación**.

- **Perfil de sonido:** Le permite establecer el perfil de sonido del teléfono.
- **Volumen:** Establezca los ajustes de volumen del teléfono de acuerdo con sus necesidades y al entorno.
- **Tono de timbre:** Le permite ajustar los tonos de timbre de las llamadas. También puede agregar y eliminar tonos de llamada.
- **Sonido con vibración:** Active para que el teléfono vibre además de emitir el tono de timbre cuando reciba llamadas.
- **Tipo de Vibración:** Le permite elegir el tipo de vibración.
- **Interrupciones:** Le permite ajustar un período cuando desee evitar interrupciones de notificaciones. Puede configurar para permitir que ciertas funciones para interrumpir cuando se establece Solo prioridad.
- **Pantalla de bloqueo:** Le permite elegir si desea ver u ocultar notificaciones en la pantalla de bloqueo.
- **Aplicaciones:** Le permite definir las notificaciones de las aplicaciones individuales, lo que incluye impedir que muestren notificaciones y ajusten la prioridad.

- **Sonido de notificación:** Permite establecer el sonido de las notificaciones. También puede agregar y eliminar sonido de notificación.
- **Vibrar al tocar:** Active esta opción para vibrar cuando toque teclas de inicio y durante otras interacciones de IU.
- **Efectos de sonido:** Este menú le permite seleccionar si desea escuchar tonos al tocar los números del teclado, seleccionar las opciones en pantalla, etc.
- **Notificaciones de mensaje/llamada de voz:** Permite que el dispositivo lea las llamadas entrantes y los eventos de mensajes automáticamente.

Ajustes de Pantalla

Pantalla principal

Le permite establecer los ajustes de la pantalla principal.

En la pantalla **Ajustes**, toque la pestaña **Pantalla** > **Pantalla principal**.

- **Seleccionar Inicio:** Seleccione el tema de inicio deseado.
- **Tema:** Le permite establecer el tema del dispositivo. Puede descargar nuevos temas de LG SmartWorld.
- **Fondo de pantalla:** Establece la imagen de fondo de pantalla que desea usar en su pantalla de inicio.
- **Efectos de la pantalla:** Elija el tipo de efecto que desee visualizar cuando desplace de un panel de pantalla principal al siguiente.
- **Desplazar pantallas circularmente:** Active para permitir el desplazamiento continuo por la pantalla principal (vuelve a la primera pantalla después de la última).
- **Ayuda:** Muestra información de ayuda de la pantalla principal.

Bloqueo de pantalla

Le permite establecer los ajustes de bloqueo de pantalla.

En la pantalla **Ajustes**, toque la pestaña **Pantalla** > **Bloqueo de pantalla**.

- **Seleccionar bloqueo de pantalla:** Le permite establecer un tipo de bloqueo de pantalla para asegurar el teléfono.
- **Smart Lock:** Se configura para mantener desbloqueado el teléfono con un dispositivo o lugar confiables. Consulte la sección **Smart Lock** en **Información general**.
- **Efecto de pantalla:** Establece el efecto usado cuando se desliza la pantalla de Bloqueo.
- **Fondo de pantalla:** Permite seleccionar el fondo de pantalla que se muestra al bloquear la pantalla.
- **Atajos:** Le permite elegir los accesos directos disponibles en la pantalla de bloqueo.
- **Contacto p/ teléfono perdido:** Le permite visualizar la información del propietario en la pantalla de bloqueo en caso de pérdida del teléfono.
- **Temporizador de bloqueo:** Permite configurar la cantidad de tiempo antes de que la pantalla se bloquee de forma automática después de que entró en modo de espera.
- **La tecla Encender/Apagar/Bloquear bloquea inmediatamente:** Marque esta opción para forzar el bloqueo automáticamente al presionar la Tecla Encender/Bloquear. Estos ajustes anulan la configuración del temporizador de bloqueo.

Teclas de inicio

Permite ajustar los botones táctiles de inicio mostrados en la parte inferior de todas las pantallas. Establece la posición de los botones en la barra y su apariencia.

En la pantalla **Ajustes**, toque la pestaña **Pantalla** > **Teclas de inicio**.

Más ajustes de pantalla

Le permite establecer los ajustes de pantalla.

En la pantalla **Ajustes**, toque la pestaña **Pantalla**.

- **Tipo de fuente:** Seleccione el tipo de fuente deseado.
- **Tamaño de fuente:** Seleccione el tamaño de fuente deseado.
- **Brillo:** Ajuste el brillo de pantalla con el deslizador.
- **Pantalla giratoria:** Configure para cambiar la orientación de la pantalla automáticamente cuando gire el teléfono.
- **Límite de tiempo de pantalla:** Indique el tiempo de demora antes de que la pantalla se apague automáticamente.
- **Protector de pantalla:** Seleccione el protector de pantalla que desea mostrar cuando el teléfono está suspendido, ya sea mientras está conectado a la base o mientras se carga.
- **Calibración del sensor de movimiento:** Le permite mejorar la precisión de la inclinación y la velocidad del sensor.

Ajustes General

Idioma y teclado

Le permite cambiar los ajustes de entrada de texto.

En la pantalla **Ajustes**, toque la pestaña **General** > **Idioma y teclado**.

Seleccione el idioma del texto de su teléfono y para la configuración del teclado en pantalla.

- **Idioma:** Seleccione un idioma para usar en el teléfono.
- **Teclado actual:** Le permite seleccionar el tipo de teclado predeterminado.
- **Teclado LG:** Toque para cambiar los ajustes del teclado LG.
- **Dictado por voz de Google:** Toque para cambiar los ajustes de escritura por voz de Google.
- **Búsqueda por voz:** Toque esta opción para configurar los ajustes de Búsqueda por voz.

- **Salida de síntesis de voz:** Toque esta opción para configurar el motor preferido o los ajustes generales para la salida de texto a voz.
- **Velocidad del puntero:** Configure la velocidad del puntero.
- **Invertir botones:** Permite invertir los botones del mouse para utilizar los botones primarios a la derecha.

Ubicación

Con el servicio de ubicación activado, el teléfono determina su ubicación aproximada utilizando las redes Wi-Fi y móviles. Al marcar esta opción, se le pregunta si desea permitir que Google utilice su ubicación al proporcionar estos servicios.

En la pantalla **Ajustes**, toque la pestaña **General** > **Ubicación**.

- **Modo:** Establece el modo en que se determina la información de su ubicación actual.
- **Cámara:** Active para etiquetar fotos o videos con sus ubicaciones.
- **Historial de Ubicaciones de Google:** Le permite elegir los ajustes de información de ubicación a los que acceden Google y sus productos.

Cuentas y sincronización

Use este menú para agregar, eliminar y administrar cuentas de Google y otras cuentas admitidas. También puede usar esta opción de configuración para controlar si desea que todas las aplicaciones envíen, reciban y sincronicen datos según sus propios calendarios y de qué forma deben hacerlo, y si desea que todas las aplicaciones puedan sincronizar datos automáticamente.

En la pantalla **Ajustes**, toque la pestaña **General** > **Cuentas y sincronización**.

Gmail™, Calendario y otras aplicaciones pueden tener sus propias opciones de configuración para controlar de qué forma sincronizan datos; consulte las secciones sobre esas aplicaciones para obtener más información.

- **Sincronización automática de datos:** Active esta opción para sincronizar automáticamente todas las cuentas que agregó al teléfono.

- **CUENTAS:** Muestra todas las cuentas agregadas. Toque una para ver o administrarla.
- **AGREGAR CUENTA:** Toque para agregar una cuenta nueva.

Accesibilidad

Los ajustes de accesibilidad se usan para configurar cualquier complemento de accesibilidad que haya instalado en el teléfono.

En la pantalla **Ajustes**, toque la pestaña **General** > **Accesibilidad**.

- **Visión:** Ajusta las opciones para las personas con discapacidad visual.
 - **TalkBack:** Le permite configurar la función TalkBack, que ayuda a las personas con discapacidad visual, ya que proporciona la respuesta del teléfono de forma oral.
 - **Notificaciones de mensaje/llamada de voz:** Le permite oír alertas de voz automáticas para las llamadas y los mensajes entrantes.
 - **Sombras de pantalla:** Active para fijar la pantalla a un contraste más oscuro.
 - **Tamaño de fuente:** Permite definir el tamaño de la fuente.
 - **Zoom táctil:** Le permite acercar y alejar tocando la pantalla tres veces.
 - **Inversión de color:** Active para invertir los colores de la pantalla y el contenido.
 - **Ajuste del color de la pantalla:** Le permite ajustar el color de la pantalla y el contenido.
 - **Filtro de color de la pantalla:** Le permite cambiar los colores de la pantalla y del contenido.
 - **La tecla Encender/Apagar termina la llamada:** Active para finalizar las llamadas presionando la Tecla Encender/Bloquear.
- **Audición:** Ajusta las opciones para las personas con discapacidad auditiva.
 - **Subtítulos:** Permite personalizar los ajustes de subtítulos para los discapacitados auditivos.
 - **Alertas de Flash:** Active para fijar que el flash parpadee cuando haya llamadas entrantes y notificaciones.
 - **Desactivar todos los sonidos:** Active para apagar todos los sonidos del dispositivo.

- **Tipo de sonido:** Establece el tipo de audio.
- **Balance de sonido:** Establece la ruta de audio. Mueva el deslizador de la barra deslizante para establecerla.
- **Motor y cognición:** Establece las opciones para las personas con problemas de motricidad.
 - **Tiempo de respuesta táctil:** Ajusta el control y la respuesta táctiles.
 - **Touch assistant:** Muestra un panel táctil con acceso fácil a acciones comunes.
 - **Límite de tiempo de pantalla:** Establece la cantidad de tiempo antes de que la pantalla se apaga.
 - **Áreas de control táctil:** Le permite seleccionar una zona de la pantalla para limitar la activación táctil a esa zona de la pantalla únicamente.
- **Acceso directo de funciones de accesibilidad:** Le permite acceder rápidamente a determinadas funciones cuando toca la tecla de inicio tres veces.
- **Pantalla giratoria:** Active para permitir que el teléfono gire la pantalla según la orientación física del mismo (retrato o paisaje).
- **Accesibilidad mejorada:** Le permite interactuar con el dispositivo mediante uno o más switches que funcionan como teclas del teclado. Este menú puede resultar de utilidad para usuarios con limitaciones de movilidad, ya que impide que interactúen directamente con el dispositivo.

Tecla de acceso directo

Obtenga acceso rápido a las aplicaciones presionando las **Teclas de volumen** dos veces con la pantalla apagada o bloqueada.

En la pantalla **Ajustes**, toque la pestaña **General** > **Tecla de acceso directo**.

- Presione la **Tecla Subir Volumen** dos veces para abrir la aplicación Capturar+.
- Presione la **Tecla Bajar Volumen** dos veces para abrir la aplicación Cámara.

Seguridad

Use este menú para configurar cómo desea brindar seguridad a su teléfono y datos.

En la pantalla **Ajustes**, toque la pestaña **General** > **Seguridad**.

- **Bloqueo de contenido:** Seleccione el tipo de bloqueo que desea para bloquear los archivos de QuickMemo+.
- **Encriptar teléfono:** Le permite codificar datos en el teléfono por motivos de seguridad. Se le pedirá que escriba un PIN o contraseña para descifrar su teléfono cada vez que lo encienda.
- **Encriptar almacenamiento de tarjeta MicroSD:** Codifica el almacenamiento en la tarjeta SD y mantiene los datos no disponibles para otros dispositivos.
- **Fijar bloqueo de tarjeta SIM:** Permite fijar el PIN para bloquear su tarjeta SIM y le permite cambiar el PIN.
- **Hacer visible la contraseña:** Active para mostrar brevemente cada carácter de la contraseña a medida que lo ingresa, para ver el texto que está ingresando.
- **Administradores de dispositivos:** Vea o desactive los administradores del teléfono.
- **Orígenes desconocidos:** Permite la instalación de aplicaciones que no sean de Play Store.
- **Revisar las aplicaciones:** No permite o advierte antes de instalar aplicaciones que pudieran causar daño.

- **Tipo de almacenamiento:** Muestra el tipo de almacenamiento actual.
- **Administración de certificados:** Le permite administrar sus certificados de seguridad.
- **Trust agents:** Seleccione las aplicaciones que se pueden usar sin desbloquear la pantalla.
- **Fijar pantalla:** Puede habilitar el dispositivo para que solo muestre una pantalla de aplicaciones determinada utilizando un PIN de pantalla.
- **Acceso al uso de aplicaciones:** Le permite ver la información de uso de las aplicaciones en su teléfono.

Fecha y hora

Establezca sus preferencias para ver la fecha y hora.

En la pantalla **Ajustes**, toque la pestaña **General** > **Fecha y hora**.

Almacenamiento

Puede monitorear la memoria interna utilizada y disponible del dispositivo.

En la pantalla **Ajustes**, toque la pestaña **General** > **Almacenamiento**.

ALMACENAMIENTO INTERNO

- **Espacio total:** Muestra la cantidad de espacio total y el espacio disponible en la memoria interna del teléfono con texto y un gráfico de barras en colores (el espacio libre se muestra en color gris). Las aplicaciones correspondientes y la cantidad de espacio que usan aparecen debajo de cada usuario de dispositivo.

MICROSD

- **Espacio total:** Muestra la cantidad total de espacio y el espacio restante disponible en la tarjeta de memoria. Esta opción se muestra sólo cuando se inserta una tarjeta de memoria.
- **Activar/Desactivar la MicroSD:** Le permite activar o desactivar la MicroSD.
- **Formatear la MicroSD:** Le permite borrar todos los datos en la tarjeta SD.

Batería y ahorro de energía

Muestra el estado actual de la batería, incluido el porcentaje de carga restante y el estado de carga.

En la pantalla **Ajustes**, toque la pestaña **General** > **Batería y ahorro de energía**.

- **Uso de la batería:** Muestra el nivel de uso de la batería y los detalles de uso de la batería. Toque uno de los elementos para obtener información más detallada.
- **Porcentaje de la batería en la barra de estado:** Marque esta opción para visualizar el porcentaje del nivel de batería en la barra de estado junto al ícono de Batería.
- **Ahorro de energía:** Toque el botón para activarlo o desactivarlo. Establece el nivel de carga de la batería que activará automáticamente el ahorrador de batería.
- **Ayuda** – Muestra información de ayuda de la funcionalidad Ahorro de energía.

Aplicaciones

Le permite ver detalles acerca de las aplicaciones instaladas en su teléfono, administrar sus datos y forzarlas a parar.

En la pantalla **Ajustes**, toque la pestaña **General** > **Aplicaciones**.

Aplicación SMS predeterminada

Este menú permite ajustar la aplicación de mensajería por defecto según desee.

En la pantalla **Ajustes**, toque la pestaña **General** > **Aplicación SMS predeterminada**.

Copia de respaldo y restauración

Cambie los ajustes para administrar sus ajustes y datos.

En la pantalla **Ajustes**, toque la pestaña **General** > **Copia de respaldo y restauración**.

- **LG Backup:** Respalda toda la información en el dispositivo y la restaura en caso de pérdida o reemplazo de datos. Si necesita más información, consulte la sección **LG Backup** en **Aplicaciones**.
- **Copia de respaldo de datos:** Realice una copia de respaldo de los datos, las contraseñas de Wi-Fi y otros ajustes en los servidores de Google.
- **Cuenta de copia de respaldo:** Muestra la cuenta que actualmente se está usando para la información de respaldo.
- **Restauración automática:** Cuando reinstala una aplicación, restaure los ajustes y datos respaldados.
- **Restaurar datos de fábrica:** Permite restablecer sus ajustes a los valores predeterminados de fábrica y eliminar todos sus datos. Si restaura el teléfono de esta manera, se le solicitará que vuelva a introducir el mismo tipo de información que introdujo cuando inició Android por primera vez.

Acerca del teléfono

Vea la información legal, compruebe el estado del teléfono, las versiones del software y realice una actualización de software.

En la pantalla **Ajustes**, toque la pestaña **General** > **Acerca del teléfono**.



Apéndice

Actualización del software del teléfono

Actualización del software de los teléfonos móviles LG desde Internet

Para obtener más información sobre el uso de esta función, visite <http://www.lg.com/common/index.jsp> → y seleccione su país e idioma.

Esta función le permite actualizar con comodidad el firmware del teléfono a una nueva versión desde Internet sin la necesidad de visitar un centro de servicio. Esta función solo estará disponible cuando LG disponga de una versión más nueva del firmware para el dispositivo.

Como la actualización del firmware de los teléfonos móviles requiere la atención completa del usuario durante el proceso de actualización, asegúrese de revisar todas las instrucciones y las notas que aparecen en cada paso antes de continuar. Tenga presente que el teléfono móvil puede sufrir graves daños si se quita el cable de datos USB durante la actualización.

NOTA

- LG se reserva el derecho de poner a disposición las actualizaciones del firmware solo para modelos seleccionados según su propio criterio y no garantiza la disponibilidad de la versión más reciente del firmware para todos los modelos de teléfonos.

Actualización del software de los teléfonos móviles LG por aire (OTA, Over-The-Air)

Esta función permite actualizar con comodidad el software del teléfono a una versión más reciente a través de OTA, sin conectarse con un cable de datos USB. Esta función solo estará disponible cuando LG disponga de una versión más nueva del firmware para el dispositivo.

Primero debe verificar la versión del software de su teléfono celular.

Ajustes > pestaña **General** > **Acerca del teléfono** > **Centro de actualización** > **Actualizaciones del sistema** > **BUSCAR ACTUALIZACIÓN.**



 **NOTA**

- Durante el proceso de actualización del software del teléfono se podrían perder sus datos personales del almacenamiento interno del teléfono, lo que incluye la información de su cuenta Google y de cualquier otra cuenta, los datos y configuraciones de sistema/aplicaciones, cualquier aplicación descargada y su licencia DRM. Por tanto, LG le recomienda que realice una copia de seguridad de sus datos personales antes de actualizar el software del teléfono. LG no asume responsabilidad alguna ante la pérdida de datos personales.
- Esta función depende de su proveedor de servicios de red, la región o el país.

PREGUNTAS MÁS FRECUENTES

En este capítulo se describen algunos de los problemas que puede experimentar durante el uso del teléfono. Algunos problemas requieren que llame a su proveedor de servicios, pero en la mayoría de los casos, puede solucionarlos usted mismo.

Mensaje	Causas posibles	Medidas correctivas posibles
Error de tarjeta SIM	No hay ninguna tarjeta SIM en el teléfono o no está insertada correctamente.	Asegúrese de que la tarjeta SIM se ha insertado correctamente.
Sin conexión de red/ Pérdida de red	La señal es débil o se encuentra fuera de la red del proveedor.	Acérquese a una ventana o busque un área abierta. Compruebe la cobertura del operador de red.
	El operador aplica nuevos servicios.	Compruebe si la tarjeta SIM tiene más de 6 o 12 meses de antigüedad. Si es así, cambie la tarjeta SIM o USIM en la sucursal de su proveedor de red más cercana. Póngase en contacto con su proveedor de servicios.

Mensaje	Causas posibles	Medidas correctivas posibles
Los códigos no coinciden	Para cambiar un código de seguridad debe confirmar el código nuevo introduciéndolo de nuevo.	Si olvida el código, contacte a su proveedor de servicio.
	Los dos códigos introducidos no coinciden.	
No se pueden establecer aplicaciones	El proveedor de servicios no admite la función o usted debe estar registrado.	Póngase en contacto con su proveedor de servicios.
La aplicación descargada y ocasiona muchos errores.	Elimine la aplicación.	<ol style="list-style-type: none"> 1 Toque  >  > . 2 Toque la pestaña General > Aplicaciones. 3 Toque la aplicación > Desinstalar.
Llamadas no disponibles	Error de llamada	Red nueva no autorizada.
	Nueva tarjeta SIM insertada.	Compruebe las nuevas restricciones.
	Se alcanzó el límite de cargo prepago.	Comuníquese con el proveedor de servicios o restablezca el límite con PIN2.

Mensaje	Causas posibles	Medidas correctivas posibles
El teléfono no se enciende	La Tecla Encender/Bloquear y apagado se presionó muy brevemente.	Presione la Tecla Encender/Bloquear durante dos segundos como mínimo.
	La batería no está cargada.	Cargue la batería. Compruebe el indicador de carga en la pantalla.
Error al cargar	La batería no está cargada.	Cargue la batería.
	La temperatura ambiental es demasiado alta o baja.	Asegúrese de que la carga del teléfono se realice a una temperatura normal.
	Problema de contacto	Compruebe el cargador y la conexión del teléfono.
	Sin voltaje	Enchufe el cargador a un tomacorriente distinto.
	Cargador defectuoso	Reemplace el cargador.
	Cargador erróneo	Use solo accesorios de LG originales.
Número no permitido.	Está activada la función de Número de marcación fija.	Revise el menú Configuración y desactive la función.
No se puede recibir/ enviar SMS e imagen.	Memoria llena	Elimine algunos datos, como aplicaciones o mensajes de su teléfono para liberar más memoria.
Los archivos no se abren	Formato de archivo no compatible	Verifique los formatos de archivo admitidos.

Mensaje	Causas posibles	Medidas correctivas posibles
La pantalla no se enciende al recibir una llamada.	Problema del sensor de proximidad	Si utiliza una funda de protección, verifique que la zona del sensor de proximidad no esté cubierta. Asegúrese de que el área alrededor del sensor de proximidad está libre.
Sin sonido	Modo de vibración	Verifique el estado de las opciones de Ajustes del menú de sonidos para asegurarse de que no esté activado el modo de vibración o de no interrumpir.
El teléfono se cuelga o se congela	Problema intermitente de software	Si la pantalla se bloquea o si el teléfono no responde cuando trata de operarlo, extraiga la batería e insértela de nuevo. A continuación, encienda el teléfono de nuevo. ○ Intente actualizar el software desde el sitio web.

Guía para prevenir robos

Usted puede configurar su dispositivo para evitar que otras personas lo usen si se lo restablecen a los valores de fábrica sin su permiso. Por ejemplo, si su dispositivo se pierde o se borra, o si alguien se lo roba, solamente podrá usar el dispositivo alguien que conozca la información de su cuenta de Google o de bloqueo de pantalla.

Lo único que debe hacer para asegurarse de que su dispositivo esté protegido es:

- **Configurar un bloqueo de pantalla:** Si pierde o le roban su dispositivo, pero tiene configurado un bloqueo de pantalla, el dispositivo no puede borrarse mediante los Ajustes del menú a menos que se desbloquee la pantalla.
- **Agregar su cuenta de Google en el dispositivo:** Si su dispositivo se borra, pero usted ha configurado su cuenta de Google en él, el dispositivo no podrá finalizar el proceso de configuración hasta que se ingrese nuevamente la información de la cuenta de Google.

Después de que su dispositivo se encuentre protegido, deberá desbloquear la pantalla o ingresar la contraseña de su cuenta de Google si desea hacer un restablecimiento a los valores de fábrica. Esto garantiza que es usted, o alguien de su confianza, quien está realizando dicha acción.

NOTA

- Antes de realizar un restablecimiento a los valores de fábrica, recuerde la contraseña y la cuenta de Google que agregó al dispositivo. Si no puede proporcionar la información de la cuenta durante la configuración, no podrá usar el dispositivo de ningún modo después del restablecimiento a los valores de fábrica.

Más información

Información del aviso sobre software de código abierto

Para obtener el código fuente bajo GPL, LGPL, MPL y otras licencias de código abierto, que contiene este producto, visite <http://opensource.lge.com>.

Además del código fuente, todos los términos, las exclusiones de garantía y los avisos de derechos de autor a los que se hace referencia están disponibles para descargar.

LG Electronics también le proporcionará el código fuente abierto en un CD-ROM con un cargo que cubra el costo de realizar tal distribución (como el costo de los medios, el envío y el manejo), previa solicitud por correo electrónico a opensource@lge.com. Esta oferta es válida durante tres (3) años a partir de la fecha en la que compró el producto.

Marcas registradas

- Copyright©2015 LG Electronics, Inc. Todos los derechos reservados. LG y el logotipo de LG son marcas registradas de LG Corp. Todas las demás marcas son propiedad de sus respectivos dueños.
- Google™, Google Maps™, Gmail™, YouTube™, Hangouts™ y Play Store™ son marcas registradas de Google, Inc.
- Bluetooth® es una marca comercial registrada de Bluetooth SIG, Inc., en todo el mundo.
- Wi-Fi® y el logotipo de Wi-Fi son marcas comerciales registradas de Wi-Fi Alliance.
- Todas las demás marcas y derechos de autor son propiedad de sus respectivos titulares.



Por su seguridad

Información importante

Esta guía del usuario contiene información importante acerca del uso y funcionamiento de este teléfono. Lea toda la información con cuidado para obtener un desempeño óptimo y para evitar cualquier daño o mal uso del teléfono. Cualquier cambio o modificación que no esté explícitamente aprobado en esta guía del usuario podría invalidar la garantía que tiene para este equipo. Todo cambio o modificación no aprobada expresamente por el fabricante podría anular la autoridad del usuario de operar el equipo.

Antes de comenzar

Advertencia

No seguir las instrucciones puede ocasionar lesiones graves o la muerte.

ADVERTENCIA: Este producto contiene químicos conocidos por el Estado de California de causar cáncer y defectos de nacimiento u otros daños reproductivos.

Lávese las manos después de manipular.



- Nunca coloque el teléfono en un horno de microondas ya que esto haría que estallara la batería.



- Al ir en automóvil, no deje el teléfono ni instale el kit de manos libres cerca de la bolsa de aire. Si el equipo inalámbrico está instalado incorrectamente y se activa la bolsa de aire, usted puede resultar gravemente lesionado.



- Su teléfono contiene una batería interna. No se deshaga de su teléfono cerca del fuego o con residuos peligrosos o inflamables. Usted debe deshacerse de su teléfono de acuerdo con todas las leyes aplicables.

- No use el teléfono en zonas donde esté prohibido hacerlo. (Por ejemplo: en los aviones)



- No exponga cargador de baterías o el adaptador a la luz directa del sol, ni lo utilice en sitios con elevada humedad, como por ejemplo el baño.



- No use sustancias químicas corrosivas (como alcohol, bencina, solventes, etc.) ni detergentes para limpiar el teléfono. Existe riesgo de causar un incendio.



- No deje caer el teléfono, ni lo golpee o agite fuertemente. Tales acciones pueden dañar las tarjetas de circuitos internas del teléfono.



- No use el teléfono en áreas altamente explosivas, ya que puede generar chispas.



- No dañe el cable de corriente doblándolo, retorciéndolo, tirando de él o calentándolo. No use la clavija si está suelta, ya que esto puede ocasionar incendios o descargas eléctricas.

- No coloque objetos pesados sobre el cable de corriente. No permita que el cable de corriente se doble, ya que esto puede ocasionar incendios o descargas eléctricas.
- No manipule el teléfono con las manos húmedas cuando se esté cargando. Puede causar un choque eléctrico o dañar gravemente el teléfono.



- No desarme el teléfono.
- No haga ni conteste llamadas mientras esté cargando el teléfono, ya que puede causar un corto circuito en éste o provocar descargas eléctricas o incendios.
- No intente reparar o modificar el dispositivo usted mismo. El dispositivo está equipado con una batería interna recargable que debe ser reemplazada únicamente por LG o con un centro de reparación autorizado por LG. Nunca intente abrir o desarmar este dispositivo usted mismo y si lo hace puede causar daños que anulan la garantía.



- Asegúrese de que no entren en contacto con la batería objetos con bordes cortante, como dientes de animales o uñas. Hay riesgo de causar un incendio.



- Cuide que los niños no se traguen partes del teléfono, como los tapones de hule (del auricular, partes conectoras del teléfono, etc.) Esto podría causar asfixia o sofocación, dando como resultado lesiones graves o la muerte.



- Desconecte el enchufe de la toma de corriente y el cargador cuando se ilumina porque puede provocar un choque eléctrico o peligro de incendio.



- Sólo utilice cargadores proporcionados por LG. La garantía no se aplicará a productos proporcionados por otros proveedores.

- Sólo personal autorizado debe darle servicio al teléfono y a sus accesorios. La instalación o servicio incorrectos pueden dar como resultado accidentes y por tanto invalidar la garantía.



- Las llamadas de emergencia sólo pueden hacerse dentro de un área de servicio. Para hacer una llamada de emergencia, asegúrese de estar dentro de un área de servicio y que el teléfono esté encendido.

- Su teléfono es un dispositivo eléctrico que genera calor durante su funcionamiento normal. El contacto demasiado prolongado y directo con la piel sin presencia de ventilación adecuada puede producir incomodidad y quemaduras menores. Por lo tanto, tenga precaución al manipular su teléfono durante o inmediatamente después del uso.
- En lo posible, utilice y guarde el teléfono en temperaturas que oscilen los 0°C/32°F y los 45°C/113°F. La exposición de su teléfono a temperaturas extremadamente altas o bajas puede resultar en daños, o incluso explosiones.

Declaración HAC

Este teléfono ha sido probado y clasificado para su uso con audifonos para algunas de las tecnologías inalámbricas que utiliza. Sin embargo, puede haber algunas tecnologías inalámbricas nuevas utilizadas en este teléfono que no se han probado aun para su uso con audifonos. Es importante tratar las diferentes características de este teléfono a fondo y en diferentes lugares, utilizando el audifono o implante coclear, para determinar si escucha cualquier ruido de interferencia. Consulte con su proveedor de servicios o fabricante de este teléfono para obtener información sobre la compatibilidad de audifonos. Si tiene preguntas sobre las políticas de devolución o cambio, consulte a su proveedor de servicios o distribuidor de teléfonos.

Este teléfono móvil cuenta con un modo de ayuda auditiva que, cuando se activa, puede reducir la interferencia con algunos modelos de ayudas auditivas.

Información de la FCC sobre exposición a la RF

¡ADVERTENCIA! Lea esta información antes de hacer funcionar el teléfono.

En agosto de 1996, la Comisión federal de comunicaciones (FCC) de los Estados Unidos, con su acción sobre el Informe y orden FCC 96-326, adoptó un estándar de seguridad actualizado para la exposición humana a la energía electromagnética de radiofrecuencia (RF) emitida por transmisores regulados por la FCC. Esos lineamientos son consistentes con el estándar de seguridad establecido previamente por los cuerpos de estándares tanto de los EE.UU. como internacionales. El diseño de este teléfono cumple con las directrices de la FCC y estos estándares internacionales.

Funcionamiento en el cuerpo

Este dispositivo se probó para un uso ordinario con la parte posterior del teléfono a una distancia de 1 cm (0.39 pulgadas) del cuerpo. Para cumplir con los requisitos de exposición a RF de la FCC, debe mantenerse una distancia de separación mínima de 1 cm (0.39 pulgadas) entre el cuerpo del usuario y la parte posterior del teléfono. No deben usarse sujetadores de cinturón, fundas y otros accesorios de cualquier que contengan componentes metálicos. Evite el uso de accesorios que no puedan mantener una distancia de 1 cm (0.39 pulgadas) entre el cuerpo del usuario y la parte posterior del teléfono y que no se hayan probado para determinar que cumplen los límites de exposición a RF de la FCC.

Precaución

Use sólo la antena incluida y aprobada. El uso de antenas no autorizadas o modificaciones no autorizadas pueden afectar la calidad de la llamada telefónica, dañar al teléfono, anular su garantía o dar como resultado una violación de las reglas de la FCC.

No use el teléfono si la antena está dañada. Si una antena dañada entra en contacto con la piel, puede producirse una ligera quemadura. Comuníquese con su distribuidor local para obtener una antena de reemplazo.

Información para el consumidor sobre emisiones de radiofrecuencia

Su teléfono inalámbrico, el cual contiene un transmisor y receptor de 9 radio, emite energía de radiofrecuencia durante el uso. La siguiente información para el consumidor responde preguntas frecuentes sobre los efectos de los teléfonos inalámbricos en la salud.

¿Son seguros los teléfonos inalámbricos?

Los teléfonos inalámbricos y la energía de radiofrecuencia ("RF") han sido objeto de investigación científica a nivel internacional durante muchos años y lo siguen siendo. En los Estados Unidos, la Administración de Alimentos y Drogas ("FDA" por su sigla en inglés) y la Comisión Federal de Comunicaciones ("FCC" por su sigla en inglés) establecen políticas y procedimientos para teléfonos inalámbricos. La FDA emitió un sitio web de la publicación sobre temas de salud relacionados con el uso del teléfono celular, donde se afirma: "La comunidad científica en general... cree que el peso de la evidencia científica no demuestra una asociación entre la exposición a la radiofrecuencia (RF) de teléfonos celulares y adversos para la salud resultados. Todavía la comunidad científica recomienda la realización de investigaciones adicionales para hacer frente a las lagunas en los conocimientos. Que la investigación se está llevando a cabo en todo el mundo y la FDA sigue vigilando la evolución en este campo. Puede obtener acceso al sitio Web conjunto de la FDA/FCC en: <http://www.fda.gov> (Bajo "c" en el índice temático, selecciona Cell Phones [teléfonos celulares] > Research [investigación]). También puede comunicarse con la FDA llamando al número gratuito (888) 463-6332 ó (888) INFO-FDA. En junio de 2000, la FDA celebró un acuerdo de investigación y desarrollo cooperativo a través del cual se está llevando a cabo investigación científica adicional. La FCC declaró en su sitio Web que no hay evidencia científica que demuestre que el uso del teléfono inalámbrico pueda producir cáncer o diversidad de otros problemas, incluidos dolores de cabeza, mareos o pérdida de la memoria. Esta publicación está disponible (en inglés) en: <http://www.fcc.gov/cgb/cellular.html> o a través de la FCC, llamando al (888) 225-5322 ó (888) CALL-FCC.

¿Qué significa "SAR"?

En 1996, la FCC, trabajando con la FDA, la Agencia de Protección Ambiental, y demás agencias, estableció pautas de seguridad para la exposición a RF para los teléfonos inalámbricos en los EE.UU. Antes de que un modelo de teléfono inalámbrico esté disponible para su venta al público, debe ser probado por el fabricante y recibir la certificación de la FCC de que no excede los límites establecidos por la FCC. Uno de estos límites está expresado como una Tasa de Absorción Específica, o "SAR" por su sigla en inglés. SAR es una medida de la tasa de absorción de energía de RF en el cuerpo. Las pruebas para SAR se llevan con el teléfono transmitiendo a su nivel de potencia más elevado en todas las bandas de frecuencia probadas. Desde 1996, la FCC ha requerido que la SAR de los teléfonos inalámbricos manuales no exceda los 1,6 vatios por kilogramo, en un promedio de más de un gramo de tejido.

Aunque la SAR se determina al máximo nivel de potencia, el valor real de la SAR de un teléfono inalámbrico mientras está en funcionamiento puede ser inferior al valor SAR informado. Esto se debe a que el valor SAR puede variar de llamada a llamada, según factores tales como la proximidad a un sitio de transmisión celular, la proximidad del teléfono al cuerpo mientras está en funcionamiento, y el uso de dispositivos manos libres. Para obtener más información sobre la SAR, consulte los Boletines OET 56 y 65 de la FCC (en inglés) en http://www.fcc.gov/Bureaus/Engineering_Technology/Documents/bulletins, o visite el sitio Web de la Asociación de Industrias de Telecomunicaciones Celulares en http://www.ctia.org/consumer_info/index.cfm/AID/10371. También es recomendable comunicarse con el fabricante de su teléfono.

¿Puedo minimizar mi exposición a la RF?

Si está preocupado por la RF, hay varios pasos simples que puede tomar para minimizar su exposición a la RF. Puede, por supuesto, reducir su tiempo de uso del teléfono. Puede dejar más distancia entre su cuerpo y la fuente de la RF, ya que el nivel de exposición cae drásticamente con la distancia. El sitio Web de la FDA/FCC afirma que los kits manos libres puede utilizarse con teléfonos inalámbricos para mayor comodidad o conveniencia. Estos sistemas reducen la absorción de energía de RF en

la cabeza porque el teléfono, fuente de las emisiones de RF, no se coloca junto a la cabeza. Por otro lado, si el teléfono se coloca contra la cintura u otra parte del cuerpo durante el uso, entonces dicha parte del cuerpo absorberá más energía de RF. Los teléfonos inalámbricos comercializados en los EE.UU. deben cumplir con requisitos de seguridad sin importar si se usan contra la cabeza u otra parte del cuerpo. Toda configuración deberá cumplir con el límite de seguridad. Asimismo, si usa su teléfono inalámbrico mientras está en un automóvil, puede utilizar un teléfono con una antena en la parte exterior del vehículo. También debe leer y seguir las instrucciones del fabricante de su teléfono inalámbrico para una operación segura del mismo.

¿Los teléfonos inalámbricos presentan algún riesgo especial para los niños?

El sitio Web de la FDA/FCC afirma que la evidencia científica no muestra un peligro para los usuarios de dispositivos de comunicación inalámbrica, incluidos los niños. El sitio Web de la FDA/FCC también afirma que algunos grupos patrocinados por los gobiernos nacionales han desalentado por completo el uso de teléfonos inalámbricos en los niños. Por ejemplo, el Informe Stewart del Reino Unido ["Reino Unido"] hecho tal recomendación en diciembre de 2000. En este informe, un grupo de expertos independientes señaló que no existe evidencia de que el uso de un teléfono celular cause tumores cerebrales u otros efectos nocivos. [El Reino Unido] la recomendación de limitar el uso del teléfono celular por parte de los niños era estrictamente de precaución, que no se basa en pruebas científicas de que exista cualquier riesgo para la salud". Puede acceder a una copia del folleto del RU en <http://www.dh.gov.uk> (busque "mobile": "móvil" en inglés), o puede escribir a: NRPB, Chilton, Didcot, Oxon OX11 0RQ, Reino Unido. Las copias de los informes anuales del RU sobre teléfonos móviles y RF están disponibles en línea en www.iegmp.org.uk y <http://www.hpa.org.uk/radiation/> (busque "mobile": "móvil" en inglés). Los padres que deseen reducir la exposición de sus hijos a la RF pueden optar por restringir el uso de teléfonos inalámbricos por parte de sus hijos.

¿Dónde puedo obtener más información?

Para obtener más información, consulte los siguientes recursos adicionales (sitios Web vigentes a abril de 2005):

EE.UU. Administración de Alimentos y Drogas

Revista para el consumidor de la FDA

Noviembre-Diciembre 2000

Teléfono: (888) INFO-FDA

<http://www.fda.gov> (Bajo "c" en el índice temático, selecciona Cell Phones [teléfonos celulares] > Research [investigación].)

EE.UU. Comisión Federal de Comunicaciones

445 12th Street, S.W.

Washington, D.C. 20554

Teléfono: (888) 225-5322

<http://www.fcc.gov/oet/rfsafety>

Grupo de Expertos Independientes en Teléfonos Móviles

<http://www.iegmp.org.uk>

Sociedad Real de Paneles de Expertos de Canadá en Riesgos Potenciales para la Salud de Campos de Radiofrecuencia Provenientes de Dispositivos de Telecomunicación Inalámbrica

283 Sparks Street

Ottawa, Ontario K1R 7X9

Canadá

Teléfono: (613) 991-6990

http://www.rsc.ca/index.php?page=Expert_Panels_RF&Lang_id=120

Organización Mundial de la Salud

Avenue Appia 20

1211 Geneva 27

Suiza

Teléfono: 011 41 22 791 21 11

<http://www.who.int/mediacentre/factsheets/fs193/en/>

Comisión Internacional sobre Protección contra Radiación No Ionizante

c/o Bundesamt fur Strahlenschutz

Ingolstaedter Landstr. 1
85764 Oberschleissheim
Alemania
Teléfono: 011 49 1888 333 2156
<http://www.icnirp.de>

Instituto de Estándares Nacionales de EE.UU.

1819 L Street, N.W., 6th Floor
Washington, D.C. 20036
Teléfono: (202) 293-8020
<http://www.ansi.org>

Consejo Nacional para las Mediciones y la Protección contra Radiación

7910 Woodmont Avenue, Suite 800
Bethesda, MD 20814-3095
Teléfono: (301) 657-2652
<http://www.ncrponline.org>

Sociedad de Ingeniería en Medicina y Biología, Comité en Hombre y Radiación (COMAR por su sigla en inglés) del Instituto de Ingenieros Eléctricos y Electrónicos

<http://ewh.ieee.org/soc/embs/comar/>

Información al consumidor sobre la SAR

(Tasa de absorción específica, Specific Absorption Rate)

Este modelo de teléfono cumple con los requisitos gubernamentales de exposición a las ondas de radio. Su teléfono inalámbrico es un transmisor y receptor de radio. Está diseñado y fabricado para que no supere los límites de emisión para la exposición a energía de radiofrecuencia (RF) establecidos por la Comisión Federal de Comunicaciones del gobierno de EE.UU. Estos límites son parte de unos lineamientos generales y establecen los niveles permitidos de energía de radiofrecuencia para la población en general. Estos lineamientos están basados en estándares que desarrollaron organizaciones científicas independientes por medio de una evaluación periódica y exhaustiva de los estudios científicos. Los estándares incluyen un notable margen de seguridad diseñado para

garantizar la salud de todas las personas sin importar su edad o condición física.

El estándar de exposición para los teléfonos celulares inalámbricos emplea una unidad de medida llamada Tasa de absorción específica o SAR. El límite de SAR establecido por la FCC es de 1,6 W/kg. Las pruebas de SAR se realizan usando posiciones de funcionamiento estándar especificadas por la FCC con el teléfono transmitiendo a su nivel de energía certificado más alto en todas las bandas de frecuencia probadas. Aunque la SAR se determina al nivel de potencia más alto certificado, el nivel de SAR real del teléfono en funcionamiento puede estar muy por debajo del valor máximo. Dado que el teléfono está diseñado para funcionar a varios niveles de potencia para usar sólo la necesaria para llegar a la red, en general, mientras más cerca esté de una antena de estación de base inalámbrica, menor será la emisión de potencia.

Antes de que un modelo de teléfono esté disponible para su venta al público, debe probarse y certificarse ante la FCC que demostrar que no supera el límite establecido por el gobierno para la exposición segura. Las pruebas se realizan en posiciones y ubicaciones (por ejemplo, en la oreja y llevándolo en el cuerpo) según lo demanda la FCC para cada modelo.

Los valores SAR máximos son:

* Cabeza: 0.97 W/kg

* Cuerpo (Cuerpo-puesto/Punto de acceso): 1.03 W/kg

(Las mediciones del cuerpo varían en función de los modelos de teléfonos y dependen tanto de los accesorios disponibles como de los requisitos de la FCC).

Aun cuando puede haber diferencias entre los niveles de SAR de varios teléfonos y en varias posiciones, todos ellos cumplen el requisito gubernamental para una exposición segura.

La FCC ha otorgado una Autorización de equipo para este modelo de teléfono con todos los niveles de SAR reportados y evaluados en cumplimiento de los lineamientos de emisión de radiofrecuencias de la FCC. La información sobre SAR de este modelo de teléfono está archivada con la FCC y puede encontrarse en la sección Display Grant (Mostrar subvención) de <http://www.fcc.gov/oet/fccid> después de buscar la ID

ZNFK330 de la FCC. Se puede encontrar información adicional sobre Tasas de absorción específica (SAR) en el sitio Web de la Asociación de la Industria de las Telecomunicaciones Celulares (Cellular Telecommunications Industry Association, CTIA) en <http://www.ctia.org/>.

* En Estados Unidos y Canadá, el límite de SAR de los teléfonos celulares usados por el público es de 1,6 watts/kg (W/kg) promediados sobre un gramo de tejido. El estándar incluye un margen sustancial de seguridad para dar una protección adicional al público y para tomar en cuenta cualquier variación en las mediciones.

Reglas para la compatibilidad con aparatos para la sordera (HAC) de la FCC para los dispositivos inalámbricos

El 10 de julio de 2003, el Informe y orden de la minuta WT 01-309 de la Comisión federal de comunicaciones (FCC) de los EE.UU. modificó la excepción a los teléfonos inalámbricos en los términos de la Ley de compatibilidad con aparatos para la sordera de 1988 (Ley HAC) para exigir que los teléfonos inalámbricos digitales sean compatibles con los aparatos para la sordera. El objetivo de la Ley HAC es asegurar un acceso razonable a los servicios de telecomunicaciones por parte de las personas con discapacidades auditivas.

Aunque algunos teléfonos inalámbricos se usan cerca de algunos dispositivos para la audición (aparatos para la sordera e implantes cocleares), los usuarios pueden detectar un ruido de zumbido, murmullo o chirrido. Algunos dispositivos auditivos son más inmunes a este ruido de interferencia que otros, y los teléfonos también varían en la cantidad de interferencia que generan.

La industria de los teléfonos inalámbricos ha desarrollado un sistema de clasificación para los teléfonos inalámbricos, para ayudar a los usuarios de dispositivos auditivos a encontrar teléfonos que puedan ser compatibles con sus dispositivos. No se han clasificado todos los teléfonos. Los teléfonos clasificados tienen la clasificación en su caja o llevan una etiqueta situada en la caja.

Las clasificaciones no son garantías. Los resultados variarán en función del dispositivo auditivo del usuario y su pérdida de audición. Si su dispositivo auditivo resultara ser vulnerable a la interferencia, es posible que no pueda usar satisfactoriamente un teléfono clasificado. Probar el teléfono con su dispositivo auditivo es la mejor forma de evaluarlo para sus necesidades personales.

Clasificaciones M: Los teléfonos con clasificación M3 o M4 cumplen los requisitos de la FCC y probablemente generen menos interferencia para los dispositivos auditivos que los teléfonos no etiquetados. M4 es la mejor o más alta de las dos clasificaciones.

Valoración-T: Teléfonos valorados T3 o T4 cumplen con los requisitos de la FCC y es probable que sean más fáciles de usar, con un audífono del dispositivo telefónico ("T Switch" o "Teléfono Switch") de los teléfonos sin calificación. (T4 es la mejor / mayor de las dos puntuaciones. Tenga en cuenta que no todos los dispositivos de audición han telecoils en ellos.) Los dispositivos auditivos también pueden estar clasificados. El fabricante de su dispositivo auditivo o su profesional de la salud auditiva puede ayudarle a encontrar esta clasificación. Las clasificaciones más altas indican que el dispositivo auditivo es relativamente inmune al ruido de interferencia. Los valores de la clasificación del aparato para sordera y el teléfono inalámbrico se suman. Una suma de 5 se considera aceptable para el uso normal. Una suma de 6 se considera como la de mejor uso.

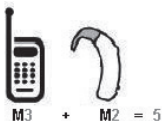

En el ejemplo antes señalado, si un aparato para sordera cumple con la clasificación de nivel M2 y el teléfono inalámbrico cumple la clasificación de nivel M3, la suma de los dos valores es igual a M5. Esto debería proporcionar al usuario del aparato para sordera un "uso normal" al usar su dispositivo auditivo con ese teléfono inalámbrico en particular. "Uso normal" en este contexto se define como una calidad de señal que es aceptable para el funcionamiento normal.

La marca M tiene por objeto ser sinónimo de la marca U. La marca T tiene por objeto ser sinónimo de la marca UT. Las marcas M y T son recomendadas por la Alianza para las soluciones de las industrias de telecomunicaciones (ATIS). Las marcas U y UT se referencian en la Sección 20.19 de las reglas de la FCC. El procedimiento de clasificación y medición HAC se describe en el estándar C63.19 del Instituto de estándares nacional estadounidense (ANSI).

Para asegurarse de que se mantenga la clasificación de Compatibilidad con aparatos para la audición, durante las llamadas deben deshabilitarse los transmisores secundarios como son los componentes Bluetooth® y WLAN.

Información sobre audífonos y teléfonos inalámbricos digitales

Accesibilidad de teléfonos inalámbricos y audífonos

<http://www.accesswireless.org/>

Gallaudet University, RERC

<http://tap.gallaudet.edu/Voice/>

Norma de la FCC sobre la compatibilidad con audífonos y el control del volumen

<http://www.fcc.gov/cgb/dro/hearing.html>

Norma de la FCC sobre la compatibilidad con audífonos

http://hraunfoss.fcc.gov/edocs_public/attachmatch/FCC-03-168A1.pdf

Asociación Americana de Pérdida de la Audición (Hearing Loss Association of America [HLAA])

<http://hearingloss.org/content/telephones-and-mobile-devices>

Cuidado:

Evite una Probable Pérdida del Oído.

La exposición prologada a sonidos altos (incluida la música) es la causa más común de la pérdida del oído que puede prevenirse. Ciertos estudios científicos sugieren que el uso a alto volumen de aparatos portátiles de audio, como son los reproductores portátiles de música y teléfonos celulares durante mucho tiempo puede conllevar la pérdida permanente del oído. Esto incluye el uso de audífonos (incluye todo tipo de audífonos y Bluetooth® u otros aparatos móviles). En algunos estudios, la exposición a sonidos muy altos también ha sido relacionada con tinnitus (un zumbido

en el oído), hipersensibilidad al sonido y un oído distorsionado. Varían la susceptibilidad individual a la pérdida del oído inducida por ruido y otros problemas potenciales del oído.

La cantidad de sonido producida por un aparato portátil de audio varía dependiendo de la naturaleza del sonido, del aparato, de la programación del aparato y los audífonos. Deberá seguir algunas recomendaciones de sentido común cuando use cualquier aparato portátil de audio:

- Fije el volumen en un entorno silencioso y seleccione el volumen más bajo al cual pueda escuchar adecuadamente.
- Cuando use audífonos, baje el volumen si no puede escuchar a las personas hablar cerca de usted o si la persona sentada junto a usted puede oír lo que está escuchando.
- No suba el volumen para bloquear los alrededores ruidosos. Si usted elige escuchar su aparato portátil en un entorno ruidoso, use audífonos atenuantes de ruidos externos para bloquear el ruido ambiental.
- Limite la cantidad de tiempo que escucha. Mientras el volumen aumenta, se requiere menos tiempo para que su oído pueda ser afectado.
- Evite el uso de audífonos después de la exposición a ruidos extremadamente altos, como conciertos de rock, que puedan causar pérdida temporal del oído. La pérdida temporal del oído puede causar que los volúmenes peligrosos suenen normales.
- No escuche a un volumen que le cause molestias. Si experimenta un zumbido en sus oídos, escucha las voces apagadas o experimenta cualquier dificultad temporal del oído después de escuchar su aparato portátil de audio, deje de usarlo y consulte con su médico.

Información de seguridad de la TIA

Lo que sigue es la Información completa de seguridad de la TIA (Asociación de la industria de las telecomunicaciones) sobre teléfonos inalámbricos de mano.

Exposición a las señales de radiofrecuencia

Su teléfono celular de mano inalámbrico es un transmisor y receptor de radio de baja potencia. Cuando está encendido, recibe y también envía señales de radiofrecuencia (RF). En agosto de 1996, la Comisión Federal de Comunicaciones (FCC) de EE.UU. adoptó lineamientos de exposición a RF con niveles de seguridad para teléfonos inalámbricos de mano. Esos lineamientos corresponden a la norma de seguridad establecida previamente por organismos de estándares tanto de EE.UU. como internacionales:

ANSI C95.1 (1992) *

NCRP Report 86 (1986)

ICNIRP (1996)

* Instituto de estándares nacional estadounidense; Consejo nacional de protección contra la radiación y mediciones, Comisión internacional de protección de radiación no ionizante.

Estos estándares se basaron en evaluaciones amplias y periódicas de la literatura científica relevante. Por ejemplo, más de 120 científicos, ingenieros y médicos de universidades, dependencias gubernamentales de salud y de la industria revisaron las investigaciones realizadas para desarrollar el estándar ANSI (C95.1). El diseño de su teléfono cumple los lineamientos de la FCC (y esas normas internacionales).

Cuidado de la antena

Utilice solamente la antena incluida o una antena de reemplazo aprobada. Las antenas, modificaciones o accesorios no autorizados pueden dañar el teléfono y violar los reglamentos de la FCC.

Sugerencias para un funcionamiento más eficiente

Para que su teléfono funcione con la máxima eficiencia:

No toque la antena innecesariamente cuando esté usando el teléfono. El contacto con la antena afecta la calidad de la llamada y puede ocasionar que el teléfono funcione a un nivel de potencia mayor que el que necesitaría de otro modo.

Dispositivos Electrónicos

La mayoría del equipo electrónico moderno está blindado contra las señales de RF. Sin embargo, algunos equipos electrónicos pueden no estar blindados contra las señales de RF de su teléfono inalámbrico.

Marcapasos

La Asociación de fabricantes de la industria médica recomienda una separación mínima de quince (15) centímetros o seis (6) pulgadas entre el teléfono inalámbrico de mano y un marcapasos para evitar la posible interferencia con éste. Estas recomendaciones son coherentes con las investigaciones independientes y las recomendaciones de Investigación en tecnología inalámbrica.

Las personas con marcapasos:

- Deben SIEMPRE mantener el teléfono a más de quince centímetros (seis pulgadas) del marcapasos cuando el teléfono esté encendido;
- No deben llevar el teléfono en un bolsillo del pecho.
- Deben usar la oreja opuesta al marcapasos para reducir al mínimo la posibilidad de interferencia.
- Deben apagar el teléfono de inmediato si tienen motivo para sospechar que está ocurriendo una interferencia.

Aparatos para la sordera

Algunos teléfonos inalámbricos digitales pueden interferir con algunos aparatos para la sordera. En caso de presentarse tal interferencia, es recomendable que consulte con su proveedor de servicio (o llame a la línea de servicio al cliente para comentar las opciones a su alcance). Opcional para cada fabricante de teléfonos.

Otros Dispositivos Médicos

Si usa cualquier otro dispositivo médico personal, consulte al fabricante de dicho dispositivo para saber si está adecuadamente blindado contra la energía de RF externa. Su médico puede ayudarle a obtener esta información.

Centros de atención médica

Apague el teléfono cuando esté en instalaciones de atención médica en las que haya letreros que así lo indiquen. Los hospitales o las instalaciones de atención médica pueden emplear equipos que podrían ser sensible a la energía de RF externa.

Vehículos

Las señales de RF pueden afectar a los sistemas electrónicos mal instalados o blindados de manera inadecuada en los vehículos automotores. Pregunte al fabricante o a su representante respecto de su vehículo. También debe consultar al fabricante de cualquier equipo que haya añadido a su vehículo.

Instalaciones con letreros

Apague el teléfono en cualquier instalación donde así lo exijan los letreros de aviso.

Aeronaves

Los reglamentos de la FCC prohíben el uso del teléfono en el aire. Apague el teléfono antes de abordar una aeronave.

Áreas de explosivos

Para evitar la interferencia en zonas donde se realicen explosiones, apague el teléfono cuando esté en estos sitios o en áreas con letreros que indiquen: "Apague los radios de dos vías". Obedezca todos los letreros e instrucciones.

Atmósfera potencialmente explosiva

Apague el teléfono cuando esté en un área con una atmósfera potencialmente explosiva y obedezca todos los letreros e instrucciones. Las chispas en dichas áreas pueden causar una explosión o un incendio que den como resultado lesiones personales o incluso la muerte. Las áreas con una atmósfera potencialmente explosiva están claramente marcadas con frecuencia, pero no siempre. Entre las áreas potenciales

tenemos: las áreas de abastecimiento de combustible (como las gasolineras), bajo cubierta en barcos, instalaciones de almacenamiento o transferencia de combustible o sustancias químicas, vehículos que usen gas de petróleo licuado (como propano o butano), áreas en las que el aire contenga sustancias químicas o partículas (como granos, polvo o polvo metálico) y cualquier otra área en la que normalmente sería recomendable que apagara el motor de su vehículo.

Para vehículos equipados con bolsas de aire

Una bolsa de aire se infla con gran fuerza. NO coloque objetos, incluido el equipo inalámbrico, ya sea instalado o portátil, en el área que está sobre la bolsa de aire o en el área donde se despliega. Si el equipo inalámbrico del interior del vehículo está mal instalado y se infla la bolsa de aire, pueden producirse graves lesiones.

Declaración del artículo 15.19

Este dispositivo cumplen con el artículo 15 de las reglas de la FCC. El funcionamiento está sujeto a las dos siguientes condiciones:

- (1) Este dispositivo no pueden causar interferencia dañina.
- (2) Este dispositivo deben aceptar cualquier interferencia que reciban, incluida la interferencia que cause un funcionamiento no deseado.

Declaración del artículo 15.21

Los cambios o las modificaciones que no estén expresamente aprobados por el fabricante pueden anular la autoridad del usuario para hacer funcionar el equipo.

Declaración del artículo 15.105

Este equipo ha sido evaluado y se ha comprobado que cumple con los límites para un dispositivo digital clase B, conforme el artículo 15 de las reglas de la FCC. Estos límites han sido diseñados para brindar una protección razonable contra la interferencia dañina en una instalación residencial. Este equipo genera, utiliza y puede irradiar energía de radiofrecuencia y, si no se instala y utiliza de acuerdo con las instrucciones, podrá causar interferencia dañina para las comunicaciones radiales.

Por su seguridad

Sin embargo, no existe garantía de que la interferencia no se produzca en una instalación en particular. Si experimenta interferencia con la recepción (por ejemplo, del televisor), para determinar si este equipo es el que causa la interferencia dañina, apáguelo y después enciéndalo nuevamente a fin de determinar si se detiene la interferencia. Si este equipo ocasiona interferencia dañina en la recepción de televisión (lo cual puede determinarse encendiendo y apagando el equipo), se recomienda al usuario que intente corregir la interferencia tomando una o más de las siguientes medidas:

- Reoriente o reubique la antena receptora.
- Aumente la distancia entre el equipo y el receptor.
- Conecte el equipo en un tomacorriente de un circuito diferente de aquel al que esté conectado el receptor.
- Consulte con el distribuidor o con un técnico de radio/TV experimentado para obtener ayuda.

Información de seguridad

Lea y atienda la información siguiente para el uso seguro y adecuado de su teléfono y para evitar cualquier daño.

Precaución

No cumplir con las instrucciones puede causar daños menores o graves en el producto.

- No desarme ni abra, aplaste, doble, deforme, perforo ni haga tiras.
- No modifique ni remanufacture, ni intente introducir objetos extraños en el interior de la batería, ni la sumerja ni exponga a agua u otros líquidos, ni la exponga al fuego, explosiones u otros riesgos. Esas condiciones pueden presentar el riesgo de incendio o explosión.
- Sólo use la batería para el sistema para el cual está indicada.
- Sólo use la batería con un sistema de carga que haya sido certificado con el sistema según los requisitos de certificación CTIA para el sistema de batería de conformidad con la norma IEEE1725. El uso de una batería o cargador no autorizados puede provocar riesgo de incendio, explosión, una fuga u otra situación de peligro.

- No cortocircuite las baterías ni permita que objetos conductores metálicos toquen los terminales de las baterías.
- Sólo reemplace la batería con otra que haya sido certificada con el sistema según este estándar, IEEEStd-1725. El uso de una batería no certificada puede presentar riesgo de incendio, explosión, derrames o de otro tipo. La batería solo debe ser sustituida por proveedores de servicios autorizados (si la batería no es sustituible por el usuario).
- Deshágase rápidamente de las baterías usadas de acuerdo con las regulaciones locales.
- El uso de las baterías por parte de niños debe hacerse bajo supervisión.
- Evite dejar caer el teléfono o la batería. Si el teléfono o la batería se cae, en especial en una superficie rígida, y el usuario sospecha que se han ocasionado daños, lleve el teléfono o la batería a un centro de servicio para revisión.
- El uso incorrecto de las baterías puede dar como resultado un incendio, explosión u otros riesgos.
- Debe implementarse, al menos, uno de los métodos de autenticación. (por ej. H/W, S/W, Mecánico, Holograma, etc.)

Seguridad del cargador y del adaptador

- El cargador y el adaptador están diseñados sólo para ser usados bajo techo.
- Por favor lea la guía del cargador especificado acerca del método de carga.
- Únicamente use el cargador de baterías aprobado. En caso contrario, esto podría dar como resultado graves daños al teléfono.
- No coloque objetos pesados sobre el cable de alimentación. No permita que el cable de alimentación se doble, ya que puede causar una descarga eléctrica o un incendio.

Información y cuidado de la batería

- Una vez que el teléfono este totalmente cargado, desenchufe siempre el cargador del tomacorriente para que el cargador no consuma energía de manera innecesaria.
- Lea el manual de instalación y extracción adecuadas de la batería.
- No dañe el cable de alimentación doblándolo, retorciéndolo o calentándolo. No use el conector si está flojo ya que podría causar choque eléctrico o incendio.
- No coloque ningún elemento pesado sobre el cable de alimentación. No permita que el cable de alimentación quede prensado ya que podría causar choque eléctrico o incendio.
- Desconecte el cable de alimentación antes de limpiar el teléfono, y limpie la clavija del conector de alimentación cuando esté sucia. Al usar el conector de alimentación, asegúrese de que esté conectado con firmeza. De lo contrario, podría causar un calentamiento excesivo o incendio. Si coloca el teléfono en un bolsillo o bolso sin cubrir el receptáculo (clavija de conector de alimentación), los artículos metálicos (tales como una moneda, clip o bolígrafo) podrían provocarle un corto circuito al teléfono. Siempre cubra el receptáculo cuando no se esté usando.
- Recargue la batería después de períodos prolongados sin usar el teléfono para maximizar la vida útil de la misma. La vida útil de la batería será distinta en función de los patrones de uso y las condiciones medioambientales.
- Use solamente accesorios de carga aprobados para cargar el teléfono LG. La manipulación inadecuada del puerto de carga y el uso de un cargador no compatible pueden ocasionarle daños al teléfono y anular la garantía.
- El rango de temperaturas de carga está regulado entre 0°C/32°F y 45°C/113°F. No cargue la batería fuera del rango de temperaturas recomendado. Si carga fuera del rango recomendado podría recalentar o dañar gravemente la batería. Además, podría deteriorar las características y el ciclo de vida útil de la batería.

- No use ni deje la batería en exposición directa al sol o en un automóvil expuesto a la luz del sol. La batería puede generar calor, humo o llama. Además, podría deteriorar las características y 'o el ciclo de vida útil de la batería.
- La batería tiene un circuito de protección para evitar el peligro. No la use cerca de ningún lugar que genere electricidad estática (más de 100V), ya que dañaría el circuito de protección. Si el circuito de protección estuviera roto, la batería generaría humo, ruptura o llama.
- Si la piel o tela se unta con líquido de la batería, lávela con agua fresca. Puede causar inflamación de la piel.
- Por favor lleve el teléfono a un centro de servicio autorizado inmediatamente si esto ocurre.
- Si el líquido de la batería entra en contacto con la piel o tela, lávelos con agua fresca. Su piel podría inflamarse.
- No manipule el teléfono con las manos mojadas mientras la batería esté cargándose. Podría ocasionar choque eléctrico o dañar gravemente el teléfono.
- No coloque ni respuesta llamadas mientras cargue el teléfono ya que podría generar un cortocircuito en el teléfono y/o choque eléctrico o incendio.
- Use el adaptador correcto para su teléfono cuando use el cargador de batería en el extranjero.

Peligros de explosión, descargas eléctricas e incendio

- No coloque el teléfono en sitios espuestos a exceso de polvo y mantenga la distancia mínima requerida entre el cable de alimentación y las fuentes de calor.
- Desconecte el cable de alimentación antes de limpiar el teléfono, y limpie la clavija de alimentación cuando esté sucia.
- Al usar la clavija de alimentación, asegúrese de que esté conectada firmemente. En caso contrario, puede provocar calor excesivo o incendio.

- Si coloca el teléfono en un bolsillo o bolso sin cubrir el receptáculo (clavija de alimentación), los artículos metálicos (tales como una moneda, clip o pluma) pueden provocarle un corto circuito al teléfono. Siempre cubra el receptáculo cuando no se esté usando.

Aviso general

- No coloque cerca del teléfono artículos que contengan componentes magnéticos como serían tarjetas de crédito, tarjetas telefónicas, libretas de banco o boletos del metro. El magnetismo del teléfono puede dañar los datos almacenados en la tira magnética.
- Hablar por el teléfono durante un período de tiempo prolongado puede reducir la calidad de la llamada debido al calor generado durante la utilización.
- Cuando el teléfono no se use durante mucho tiempo, almacénelo en un lugar seguro con el cable de alimentación desconectado.
- El uso del teléfono cerca de equipo receptor (como un televisor o radio) puede causar interferencia al teléfono.
- No use el teléfono si la antena está dañada. Si una antena dañada toca la piel, puede causar una ligera quemadura. Comuníquese con un Centro de servicio autorizado LG para que reemplacen la antena dañada.
- No sumerja el teléfono en agua, líquidos, ni lo exponga a la humedad alta. Inmediatamente, llévelo a un centro de servicio autorizado por LG.
- No pinte el teléfono.
- Los datos guardados en el teléfono se pueden borrar debido a un uso descuidado, reparación del teléfono o actualización del software. Por favor respalde sus números de teléfono importantes. (También podrían borrarse los tonos de timbre, mensajes de texto, mensajes de voz, imágenes y videos.) El fabricante no es responsable de daños debidos a la pérdida de datos.
- Al usar el teléfono en lugares públicos, fije el tono de timbre en vibración para no molestar a otras personas.
- No apague o encienda el teléfono cuando se lo ponga al oído.

- Use los accesorios (especialmente los micrófonos) con cuidado y asegúrese de que los cables están protegidos y no están en contacto con la antena innecesariamente.

Actualización de la FDA para los consumidores



Actualización para consumidores sobre teléfonos móviles del Centro de dispositivos y salud radiológica de la Administración de alimentos y medicamentos de EE.UU.

1. ¿Representan un riesgo para la salud los teléfonos inalámbricos?

La evidencia científica disponible no muestra que haya ningún problema de salud asociado con el uso de teléfonos inalámbricos. Sin embargo, no hay pruebas de que los teléfonos inalámbricos sean totalmente seguros. Los teléfonos inalámbricos emiten bajos niveles de energía de radiofrecuencia (RF) en el rango de microondas cuando se usan. También emiten muy bajos niveles de RF cuando están en modo de espera. Mientras que altos niveles de RF pueden producir efectos en la salud (calentando los tejidos), la exposición a RF de bajo nivel no produce efectos de calentamiento y no causa efectos conocidos adversos para la salud. Muchos estudios sobre la exposición a RF de bajo nivel no han encontrado ningún efecto biológico. Algunos estudios han sugerido que puede haber algunos efectos biológicos, pero tales conclusiones no se han visto confirmadas por investigaciones adicionales. En algunos casos, los investigadores han tenido dificultades en reproducir tales estudios o en determinar el motivo de las inconsistencias en los resultados.

2. ¿Cuál es el papel de la FDA en cuanto a que los teléfonos inalámbricos sean seguros?

Según las leyes, la FDA no comprueba la seguridad de los productos para el consumidor que emitan radiación antes de que puedan venderse, como sí lo hace con los nuevos medicamentos o dispositivos médicos. No obstante, la agencia tiene autoridad para emprender acciones si se demuestra que los teléfonos inalámbricos emiten energía de radiofrecuencia (RF) a un nivel que sea peligroso para el usuario. En tal

caso, la FDA podría exigir a los fabricantes de teléfonos inalámbricos que informaran a los usuarios del riesgo para la salud y reparar, reemplazar o sacar del mercado los teléfonos de modo que deje de existir el riesgo. Aunque los datos científicos existentes no justifican que la FDA emprenda acciones reglamentarias, la agencia ha instado a la industria de los teléfonos inalámbricos para que dé determinados pasos, entre ellos los siguientes:

- Apoyar la investigación necesaria sobre los posibles efectos biológicos de las radiofrecuencias del tipo que emiten los teléfonos inalámbricos,
- Diseñar teléfonos inalámbricos de tal modo que se minimice la exposición del usuario a RF que no sea necesaria para la función del dispositivo y
- Cooperar para dar a los usuarios de teléfonos inalámbricos la mejor información sobre los posibles efectos del uso de los teléfonos inalámbricos sobre la salud humana.

La FDA pertenece a un grupo de trabajo interinstitucional de dependencias federales que tienen responsabilidad en distintos aspectos de la seguridad de la RF para garantizar la coordinación de esfuerzos a nivel federal. Las siguientes instituciones pertenecen a este grupo de trabajo:

- National Institute for Occupational Safety and Health (Instituto nacional para la seguridad y salud laborales)
- Environmental Protection Agency (Agencia de protección medioambiental)
- Occupational Safety and Health Administration (Administración de la seguridad y salud laborales)
- National Telecommunications and Information Administration (Administración nacional de telecomunicaciones e información)

El National Institutes of Health también participa en algunas actividades del grupo de trabajo interinstitucional.

La FDA comparte las responsabilidades reglamentarias sobre los teléfonos inalámbricos con la Comisión federal de comunicaciones (FCC). Todos los teléfonos que se venden en EE.UU. deben cumplir con los lineamientos de seguridad de la FCC que limitan la exposición a radiofrecuencias. La FCC

depende de la FDA y de otras instituciones de salud para las cuestiones de seguridad de los teléfonos inalámbricos.

La FCC también regula las estaciones de base de las cuales dependen los teléfonos inalámbricos. Mientras que estas estaciones de base funcionan a una potencia mayor que los teléfonos inalámbricos mismos, la exposición a RF que recibe la gente de estas estaciones de base es habitualmente miles de veces menor de la que pueden tener procedente de los teléfonos inalámbricos. Las estaciones de base, por tanto no están sujetas a las cuestiones de seguridad que se analizan en este documento.

3. ¿Qué tipos de teléfonos son el tema de esta actualización?

El término "teléfonos inalámbricos" se refiere a los teléfonos inalámbricos de mano con antenas interconstruidas, con frecuencia llamados teléfonos "celulares", "móviles" o "PCS". Estos tipos de teléfonos inalámbricos pueden exponer al usuario a una energía de radiofrecuencia (RF) mensurable debido a la corta distancia entre el teléfono y la cabeza del usuario. Estas exposiciones a RF están limitadas por los lineamientos de seguridad de la FCC que se desarrollaron con indicaciones de la FDA y otras dependencias federales de salud y seguridad. Cuando el teléfono se encuentra a distancias mayores del usuario, la exposición a RF es drásticamente menor, porque la exposición a RF de una persona disminuye rápidamente al incrementarse la distancia de la fuente. Los así llamados "teléfonos inalámbricos" que tienen una unidad de base conectada al cableado telefónico de una casa habitualmente funcionan a niveles de potencia mucho menores y por tanto producen exposiciones a RF que están muy por debajo de los límites de seguridad de la FCC.

4. ¿Cuáles son los resultados de la investigación que ya se ha realizado?

La investigación realizada hasta la fecha ha producido resultados contradictorios y muchos estudios han sufrido de fallas en sus métodos de investigación. Los experimentos con animales que investigan los efectos de la exposición a las energías de radiofrecuencia (RF) características de los teléfonos inalámbricos han producido resultados contradictorios que con frecuencia no pueden repetirse en otros laboratorios. Algunos estudios con animales, sin embargo, sugieren que

bajos niveles de RF podrían acelerar el desarrollo del cáncer en animales de laboratorio. Sin embargo, muchos de los estudios que mostraron un desarrollo de tumores aumentado usaron animales que habían sido alterados genéticamente o tratados con sustancias químicas causantes de cáncer de modo que estuvieran predispuestos a desarrollar cáncer aún sin la presencia de una exposición a RF. Otros estudios expusieron a los animales a RF durante períodos de hasta 22 horas al día. Estas condiciones no se asemejan a las condiciones bajo las cuales la gente usa los teléfonos inalámbricos, de modo que no sabemos con certeza qué significan los resultados de dichos estudios para la salud humana. Tres grandes estudios epidemiológicos se han publicado desde diciembre de 2000. Entre ellos, los estudios investigaron cualquier posible asociación entre el uso de teléfonos inalámbricos y el cáncer primario del cerebro, glioma, meningioma, o neuroma acústico, tumores del cerebro o de la glándula salival, leucemia u otros tipos de cáncer. Ninguno de los estudios demostró la existencia de ningún efecto dañino para la salud originado en la exposición a RF de los teléfonos inalámbricos. No obstante, ninguno de los estudios puede responder a preguntas sobre la exposición a largo plazo, ya que el período promedio de uso del teléfono en estos estudios fue de alrededor de tres años.

5. ¿Qué investigaciones se necesitan para decidir si la exposición a RF de los teléfonos inalámbricos representa un riesgo para la salud?

Una combinación de estudios de laboratorio y estudios epidemiológicos de gente que utiliza teléfonos inalámbricos efectivamente proporcionaría algunos de los datos necesarios. Dentro de algunos años se podrán realizar estudios de exposición animal durante toda la vida. Sin embargo, se necesitarían grandes cantidades de animales para proporcionar pruebas confiables de un efecto promotor del cáncer, si existiera. Los estudios epidemiológicos pueden proporcionar datos directamente aplicables a poblaciones humanas, pero puede ser necesario un seguimiento de 10 años o más para proporcionar respuestas acerca de algunos efectos sobre la salud, como lo sería el cáncer. Esto se debe a que al intervalo entre el momento de la exposición a un agente cancerígeno y el momento en que se desarrollan los tumores, en caso de hacerlo, puede ser de muchos,

muchos años. La interpretación de los estudios epidemiológicos se ve entorpecida por la dificultad de medir la exposición real a RF durante el uso cotidiano de los teléfonos inalámbricos. Muchos factores afectan esta medición, como el ángulo al que se sostiene el teléfono, o el modelo de teléfono que se usa.

6. ¿Qué está haciendo la FDA para averiguar más acerca de los posibles efectos en la salud de la RF de los teléfonos inalámbricos?

La FDA está trabajando con el U.S. National Toxicology Program (Programa nacional de toxicología de EE.UU.) y con grupos de investigadores en todo el mundo para asegurarse de que se lleven a cabo estudios de alta prioridad con animales para ocuparse de importantes preguntas referentes a los efectos de la exposición a la energía de radiofrecuencia (RF).

La FDA ha sido un participante líder en el Proyecto de campos electromagnéticos (EMF) internacional de la Organización Mundial de la Salud desde su origen en 1996. Un importante resultado de este trabajo ha sido el desarrollo de una agenda detallada de necesidades de investigación que ha impulsado el establecimiento de nuevos programas de investigación por todo el mundo. El proyecto también ha ayudado a desarrollar una serie de documentos de información pública sobre temas de EMF. La FDA y la Asociación de Telecomunicaciones e Internet Celular (CTIA) tienen un Acuerdo de investigación y desarrollo en colaboración (CRADA) formal para realizar investigaciones sobre la seguridad de los teléfonos inalámbricos. La FDA proporciona la supervisión científica, recibiendo informes de expertos de organizaciones gubernamentales, de la industria y académicas. La investigación patrocinada por la CTIA se realiza por medio de contratos con investigadores independientes. La investigación inicial incluirá tanto estudios de laboratorio como estudios de los usuarios de teléfonos inalámbricos. El CRADA también incluirá una amplia evaluación de las necesidades de investigación adicionales en el contexto de los más recientes desarrollos de investigación del mundo.

7. ¿Cómo puedo averiguar cuánta exposición a energía de radiofrecuencia puedo recibir al usar mi teléfono inalámbrico?

Todos los teléfonos que se venden en Estados Unidos deben cumplir

con los lineamientos de la Comisión Federal de Comunicaciones (FCC) que limitan las exposiciones a la energía de radiofrecuencia (RF). La FCC estableció esos lineamientos asesorada por la FDA y otras dependencias federales de salud y seguridad. El límite de la FCC para exposición a RF de teléfonos inalámbricos se ha fijado a una Tasa de absorción específica (Specific Absorption Rate, SAR) de 1.6 watts por kilogramo (1.6 W/kg). El límite de la FCC es consistente con los estándares de seguridad desarrollados por el Instituto de ingeniería eléctrica y electrónica (Institute of Electrical and Electronic Engineering, IEEE) y el Consejo nacional para la protección y medición de la radiación (National Council on Radiation Protection and Measurement). El límite de exposición toma en consideración la capacidad del cuerpo de eliminar el calor de los tejidos que absorben energía de los teléfonos inalámbricos y se ha fijado muy por debajo de los niveles que se sabe que tienen algún efecto. Los fabricantes de teléfonos inalámbricos deben informar a la FCC del nivel de exposición a RF de cada modelo de teléfono. El sitio Web de la FCC (<http://www.fcc.gov/oet/rfsafety>) ofrece direcciones para ubicar el número de certificación de la FCC en su teléfono de modo que puede encontrar el nivel de exposición de RF de su teléfono en la lista que aparece en línea.

8. ¿Qué ha hecho la FDA para medir la energía de radiofrecuencia que proviene de los teléfonos inalámbricos?

El Instituto de Ingenieros en Electrónica y Electricidad (IEEE) está desarrollando un estándar técnico para la medición de la exposición a energía de radiofrecuencia (RF) proveniente de los teléfonos inalámbricos y otros dispositivos inalámbricos con la participación y el liderazgo de científicos e ingenieros de la FDA. El estándar denominado "Práctica recomendada para determinar la Tasa de absorción específica (SAR) pico espacial en el cuerpo humano debida a los dispositivos de comunicación inalámbrica: técnicas experimentales" establece la primera metodología consistente de pruebas para medir la tasa a la cual se deposita la RF en la cabeza de los usuarios de teléfonos inalámbricos. El método de prueba utiliza un modelo de la cabeza humana que simula sus tejidos. Se espera que la metodología de pruebas de SAR estandarizada mejore notablemente la consistencia de las mediciones realizadas en distintos

laboratorios con el mismo teléfono. La SAR es la medición de la cantidad de energía que absorben los tejidos, ya sea de todo el cuerpo o de una pequeña parte de él. Se mide en watts/kg (o miliwatts/g) de materia. Esta medición se emplea para determinar si un teléfono inalámbrico cumple con los lineamientos de seguridad.

9. ¿Qué pasos puedo dar para reducir mi exposición a la energía de radiofrecuencia de mi teléfono inalámbrico?

Si estos productos presentan un riesgo, cosa que en este momento no sabemos que ocurra, es probablemente muy pequeño. Pero si le preocupa evitar incluso los riesgos potenciales, puede tomar en cuenta estos consejos sencillos para reducir al mínimo su exposición a la energía de radiofrecuencia (RF). Dado que el tiempo es un factor clave en la cantidad de exposición que una persona puede recibir, la reducción del tiempo dedicado al uso de teléfonos inalámbricos reducirá la exposición a RF. Si debe mantener conversaciones prolongadas con teléfonos inalámbricos todos los días, puede aumentar la distancia entre su cuerpo y la fuente de la RF, dado que el nivel de exposición cae drásticamente con la distancia. Por ejemplo, podría usar un auricular y llevar el teléfono inalámbrico lejos del cuerpo o usar teléfonos inalámbricos conectados a una antena remota. Reiteramos que los datos científicos no demuestran que los teléfonos inalámbricos sean dañinos. Pero si le preocupa la exposición a RF de estos productos, puede usar medidas como las descritas arriba para reducir su exposición a RF producto del uso de teléfonos inalámbricos.

10. ¿Qué hay del uso de teléfonos inalámbricos por parte de los niños?

La evidencia científica no muestra ningún peligro para los usuarios de teléfonos inalámbricos, incluidos los niños y adolescentes. Si desea reducir la exposición a la energía de radiofrecuencia (RF), las medidas arriba indicadas se aplicarían a niños y adolescentes que usen teléfonos inalámbricos. La reducción del tiempo de uso de teléfonos inalámbricos y aumentar la distancia entre el usuario y la fuente de RF disminuirá la exposición a RF.

Algunos grupos patrocinados por otros gobiernos han aconsejado que se desaliente el uso de teléfonos inalámbricos del todo para los niños. Por ejemplo, el gobierno del Reino Unido distribuyó volantes con una

recomendación similar en diciembre de 2000. Señalaron que no hay pruebas de que el uso de teléfonos inalámbricos cause tumores cerebrales u otros efectos dañinos. Su recomendación para que se limitara el uso de teléfonos inalámbricos por parte de los niños era estrictamente precautoria, no estaba basada en ninguna evidencia científica de que exista ningún riesgo para la salud.

11. ¿Qué hay de la interferencia de los teléfonos inalámbricos con el equipo médico?

La energía de radiofrecuencia (RF) de los teléfonos inalámbricos puede interactuar con algunos dispositivos electrónicos. Por este motivo, la FDA ayudó al desarrollo de un método de prueba detallado para medir la interferencia electromagnética (EMI) de los teléfonos inalámbricos en los marcapasos implantados y los desfibriladores. El método de prueba ahora es parte de un estándar patrocinado por la Asociación para el avance de la instrumentación médica (Association for the Advancement of Medical Instrumentation, AAMI). El borrador final, un esfuerzo conjunto de la FDA, los fabricantes de dispositivos médicos y otros grupos, se concluyó a fines de 2000. Este estándar permitirá a los fabricantes asegurarse de que los marcapasos cardiacos y los desfibriladores estén a salvo de EMI de teléfonos inalámbricos.

La FDA ha probado aparatos para la sordera para determinar si reciben interferencia de los teléfonos inalámbricos de mano y ayudó a desarrollar un estándar voluntario patrocinado por el Instituto de Ingenieros en Electrónica y Electricidad (IEEE). Este estándar especifica los métodos de prueba y los requisitos de desempeño de los aparatos para la sordera y los teléfonos inalámbricos de modo que no ocurra ninguna interferencia cuando una persona use al mismo tiempo un teléfono y un aparato para la sordera que sean "compatibles". Este estándar fue aprobado por la IEEE en 2000.

La FDA sigue supervisando el uso de los teléfonos inalámbricos para detectar posibles interacciones con otros dispositivos médicos. Si se determinara que se presenta una interferencia dañina, la FDA realizará las pruebas necesarias para evaluar la interferencia y trabajará para resolver el problema.

12. ¿Dónde puedo hallar información adicional?

Para obtener información adicional, por favor consulte los recursos siguientes:

Página Web de la FDA sobre teléfonos inalámbricos

(<http://www.fda.gov/cellphones/>)

Programa de seguridad de RF de la Comisión Federal de Comunicaciones (FCC)

(<http://www.fcc.gov/oet/rfsafety>)

Comisión Internacional para la Protección contra Radiación no Ionizante

(<http://www.icnirp.de>)

Proyecto de EMF internacional de la Organización Mundial de la Salud (OMS)

(<http://www.who.int/emf>)

Junta Nacional de Protección Radiológica (R.U.)

(<http://www.hpa.org.uk/radiation/>)

Manejo

Compruebe las leyes y reglamentos referidos al uso de teléfonos inalámbricos en las áreas donde usted maneja y cúmplalas siempre. Igualmente, si va a usar el teléfono mientras maneja, por favor tenga presente lo siguiente:

- Preste toda su atención a conducir -- manejar con seguridad es su primera responsabilidad;
- Use la operación a manos libres, si la tiene;
- Salga del camino y estacionese antes de hacer o recibir una llamada si las condiciones de manejo o la ley así lo demandan.

10 Consejos de Seguridad para Conductores

Un teléfono inalámbrico le ofrece la extraordinaria capacidad de comunicarse por voz prácticamente en cualquier lugar y a cualquier hora. Las ventajas de los teléfonos inalámbricos van acompañadas de una gran responsabilidad por parte de los conductores. Cuando conduzca un coche, la conducción es su primera responsabilidad. Cuando utilice un teléfono

inalámbrico y esté al volante, sea sensato y tenga presente los siguientes consejos:

1. Conozca su teléfono inalámbrico y sus funciones, como la marcación rápida y la rellamada. Lea el manual de instrucciones con atención y aprenda a sacar partido de las valiosas funciones que ofrecen la mayoría de teléfonos, entre las que se incluyen la rellamada automática y la memoria. Asimismo, memorice el teclado del teléfono para que pueda utilizar la función de marcación rápida sin dejar de prestar atención a la carretera.
2. Cuando esté disponible, utilice un dispositivo de manos libres. Varios accesorios para teléfonos inalámbricos con manos libres están a su disposición actualmente. Tanto si elige un dispositivo montado e instalado para su teléfono inalámbrico como si utiliza un accesorio para teléfono con altavoz, saque partido de estos dispositivos si están a su disposición.
3. Coloque el teléfono inalámbrico en un lugar donde pueda alcanzarlo fácilmente. Asegúrese de que coloca el teléfono inalámbrico en un lugar de fácil alcance y donde pueda utilizarlo sin perder de vista la carretera. Si recibe una llamada en un momento inoportuno, si es posible, deje que el buzón de voz conteste en su lugar.
4. Termine las conversaciones que se produzcan en condiciones o situaciones de conducción peligrosa. Comunique a la persona con la que está hablando que está conduciendo; si fuera necesario, termine la llamada en situaciones de tráfico denso o en las que las condiciones climatológicas comporten un peligro para la conducción. La lluvia, el aguanieve, la nieve y el hielo pueden ser peligrosos, así como un tráfico denso. Como conductor, su principal responsabilidad es prestar atención a la carretera.
5. No tome notas ni busque números de teléfono mientras conduce. Si está leyendo una agenda o una tarjeta de visita, así como si está escribiendo una lista de "tareas por hacer" mientras conduce, no está viendo lo que está haciendo. Es de sentido común: no se ponga en una situación peligrosa porque esté leyendo o escribiendo y no esté prestando atención a la carretera o a los vehículos cercanos.

6. Marque con cuidado y observe el tráfico; si es posible, realice las llamadas cuando no esté circulando o antes de ponerse en circulación. Intente planificar sus llamadas antes de iniciar el viaje o intente que éstas coincidan con los momentos en los que esté parado en una señal de Stop, en un semáforo en rojo o en cualquier otra situación en la que deba detenerse. Si necesita marcar mientras conduce, siga este sencillo consejo: marque unos cuantos números, compruebe la carretera y los espejos y, a continuación, siga marcando.
7. No mantenga conversaciones conflictivas o de gran carga emocional que puedan distraerle. Este tipo de conversaciones debe evitarse a toda costa, ya que le distraen e incluso le pueden poner en peligro cuando está al volante. Asegúrese de que la gente con la que está hablando sabe que está conduciendo y, si fuera necesario, termine aquellas conversaciones que puedan distraer su atención de la carretera.
8. Utilice el teléfono inalámbrico para pedir ayuda. Un teléfono inalámbrico es una de las mejores herramientas que posee para protegerse a usted y proteger a su familia en situaciones peligrosas; con el teléfono a su lado, sólo tres números le separarán de la ayuda necesaria. Marque el 911 u otro número de emergencia local en caso de incendio, accidente de tráfico, peligro en la carretera o emergencia médica. ¡Recuerde que es una llamada gratuita para su teléfono inalámbrico!
9. Utilice el teléfono inalámbrico para ayudar a otras personas en situaciones de emergencia. Un teléfono inalámbrico le ofrece la oportunidad perfecta para ser un “buen samaritano” en su comunidad. Si presencia un accidente de circulación, un delito o cualquier otra emergencia grave en la que haya vidas en peligro, llame al 911 o a otro número de emergencia local, ya que también le gustaría que otros lo hicieran por usted.
10. Llame al servicio de asistencia en carretera o a un número de asistencia especial para situaciones que no sean de emergencia si fuera necesario. Durante la conducción encontrará situaciones que precisen de atención, pero no serán lo bastante urgentes como para llamar a los servicios de emergencia. Sin embargo, puede utilizar el teléfono inalámbrico para echar una mano.

Si ve un vehículo averiado que no supone un peligro, una señal de tráfico rota, un accidente de tráfico de poca importancia en la que no parece haber heridos o un vehículo robado, llame al servicio de asistencia en carretera o a otro número de asistencia especial para situaciones que no sean de emergencia.

Los consejos anteriores se proporcionan a modo de lineamientos generales. Antes de decidir si va a usar su dispositivo móvil mientras maneja un vehículo, se recomienda que consulte las leyes u otras reglamentaciones locales de la jurisdicción aplicables respecto de dicho uso. Es posible que dichas leyes u otras reglamentaciones restrinjan la manera en que un conductor puede usar su teléfono mientras maneja un vehículo.

