

Table of Contents

Introduction	3
Information about these operating instructions ..	3
Intended use	4
Warning types	4
Safety	5
Basic safety guidelines	5
Descriptions of components	10
Operation	11
Check the package contents	11
Disposal of packaging materials	12
Power supply receiver	12
Inserting/replacing the batteries	12
Handling and operation	14
Selecting the signal type	14
Adjusting the signal sound volume	15
Selecting the doorbell melody	15
Synchronizing the transmitter and receiver ...	16
Mounting the transmitter	17
Maintenance	18
Troubleshooting	19

SILVERCREST®

Cleaning	20
Storage when not in use	20
Disposal	21
Disposal of device	21
Disposal of batteries	21
Appendix	22
Technical specifications	22
FCC Compliance Statement	23
3 year limited warranty	25
Distributor	28

Introduction

Information about these operating instructions



READ ALL INSTRUCTIONS BEFORE USE.

- The operating instructions are part of this product. They contain important information about safety, usage, and disposal.
- Before using the product, please familiarize yourself with all operating and safety instructions.
- Use the product only as described and for the specified range of applications.
- Keep these operating instructions as a reference and store them near the product.
- Please pass on all documentation incl. these operating instructions to any future owner(s), if you sell this product or give it away.

Intended use

This appliance serves as a wireless doorbell system to announce visitors, allowing for the operation of a door bell without any wiring. The appliance is not intended for any other purpose, nor for use beyond the scope described. The appliance is not intended for use in commercial or industrial environments. The manufacturer accepts no responsibility for damage caused by failure to observe these instructions, improper use or repairs, unauthorized modifications, or the use of unapproved replacement parts. The risk shall be borne solely by the user.

Warning types

The following types of warning are used in these operating instructions:

▲ WARNING

- ▶ **WARNING** indicates a hazardous situation that, if not avoided, could result in death or serious injury.

NOTICE

- ▶ NOTICE indicates information that is considered important, but not hazardous (e. g. messages related to property damage).

TIP

- *A tip provides additional information that will assist you in using the device.*

Safety

This section contains important safety instructions for using the appliance. This appliance complies with statutory safety regulations. Improper use may result in personal injury and property damage.

Basic safety guidelines

- This appliance may be used by children who are 8 years of age or older and by persons with limited physical, sensory or mental capabilities, or lack of experience and knowledge, provided that they are under supervision or have been told how to use the appliance safely and are aware of the potential risks.

Children must not use the appliance as a toy. Cleaning and user maintenance tasks may not be carried out by children unless they are supervised.

- **⚠ WARNING** Do not allow children to play with the packaging materials! Keep all packaging materials away from children. Risk of suffocation!
- The plug is used as a separator from the electricity grid and must always be readily accessible.
- Risk of explosion if the battery is replaced incorrectly. Replace only with the same or equivalent type.
- Do not place any sources of open flames, such as lighted candles, on the appliance.
- Check the appliance for visible external damage before use. Do not operate an appliance that has been damaged or dropped.
- Do not expose the appliance to direct sunlight or high temperatures. Otherwise it may overheat and be irreparably damaged.

- Do not expose the receiver to spraying or dripping water and do not place liquid-filled objects, such as vases or open drink containers, on or near the receiver.
- **⚠ WARNING** Electric voltage!
Never open the housing of the receiver. There are no serviceable or replaceable components inside the appliance.
- Do not make any unauthorized modifications or alterations to the appliance.
- Repairs should only be carried out by authorized service providers or by the customer service department. Improper repairs may put the user at risk. It will also invalidate any warranty claims.
- Unplug the appliance immediately if you smell burning or notice smoke. Have the appliance checked by a qualified specialist before using it again.

⚠ WARNING

Mishandling the batteries can cause fires, explosions, leakages, or other hazards! In order to handle batteries safely, please observe the following safety instructions:



- ▶ Do not throw the batteries into a fire and do not subject them to high temperatures.
- ▶ Do not open, deform, or short-circuit batteries, since this can lead to chemical leakage.
- ▶ Do not attempt to recharge the batteries.
- ▶ Check the condition of the batteries at regular intervals. Leaking chemicals can cause permanent damage to the appliance. Take particular care when handling damaged or leaking batteries. Risk of acid burns! Wear protective gloves.
- ▶ Chemicals that leak from a battery can cause skin irritation. In the event of contact with the skin, rinse with plenty of water. If the chemicals come into contact with your eyes, rinse them thoroughly with water, and do not rub them. Consult a physician immediately.

- ▶ Keep batteries out of the reach of children. Children might put batteries into their mouth and swallow them. If a battery has been swallowed, seek medical assistance immediately.
- ▶ Always insert the batteries the right way (observe correct polarity); otherwise there is a risk that they could explode.
- ▶ If you do not intend to use the appliance for a long time, remove the batteries.
- ▶ Do not ingest the battery – there is a risk of chemical burns!
- ▶ This product contains a button cell battery. Swallowing the button cell battery can cause severe internal burns in just 2 hours and can lead to death.
- ▶ Keep new and old batteries away from children.
- ▶ If the battery compartment does not close securely, stop using the product and keep it away from children.

Descriptions of components

(See fold-out page for illustrations)

Receiver (Fig. A)

- ❶ Speaker
- ❷ Signal display
- ❸ Signal type switch (optical/acoustic) 
- ❹ Volume button (VOL)
- ❺ Melody selection button 
- ❻ Synchronization button 

Transmitter (Fig. B)

- ❷ Name plate cover
- ❸ Doorbell button
- ❹ Battery compartment
- ❺ Battery compartment cover
- ❻ Mounting plate

Accessories (Fig. C)

- ❷ Double-sided adhesive tape
- ❸ Name plate
- ❹ Anchor
- ❺ Screw
- ❻ 3V battery, type CR2032

Operation

Check the package contents

(See fold-out page for illustrations)

The scope of delivery includes the following components:

- 1 x receiver
 - 1 x transmitter
 - 1 x 3V battery, type CR2032
 - 5 x name plates
 - 2 x wall plugs with screws for sender assembly
 - 1 x double-sided adhesive tape
 - These operating instructions
-
- ◆ Remove all parts of the appliance from the packaging and remove all packaging materials.
 - ◆ Check the package for completeness and for signs of visible damage.
 - ◆ If the delivery is incomplete or damage has occurred as a result of defective packaging or during transport, contact the customer service hotline (see section about **3 year limited warranty**).

Disposal of packaging materials

The packaging protects the appliance from damage during transport. The packaging materials have been selected for their environmental friendliness and ease of disposal, and are therefore recyclable.



Returning the packaging into the material cycle conserves raw materials and reduces the amount of waste generated.

Dispose of packaging materials that are no longer needed in accordance with applicable local regulations.

Power supply receiver

The receiver must be plugged into a properly installed power socket and does not require batteries.

Inserting/replacing the batteries

- ◆ Open the battery compartment **9** by inserting a coin into the slot and turning the battery compartment cover **10** counterclockwise. The arrow on the lid must point to the open lock symbol  (see Fig. 1).

- ◆ Insert a CR2032 battery into the battery compartment **9**. The positive pole must point upwards (see Fig. 2).
- ◆ Place the battery compartment cover **10** back on the battery compartment **9** and lock it by turning the battery compartment cover **10** clockwise. The arrow on the lid must point to the closed lock symbol . Otherwise, the IP protection is not guaranteed.

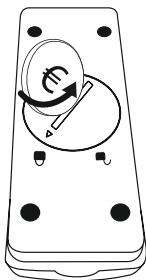

Fig. 1

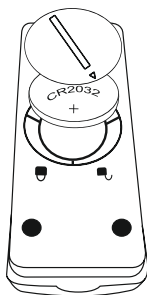

Fig. 2



TIP

- *If the performance of the appliance deteriorates or completely stops, it means the battery is depleted. Replace the used battery with a new one of the same type.*

Handling and operation

Selecting the signal type

The receiver can indicate the reception of a door-ring signal either optically, acoustically, or both optically and acoustically.

- ◆ To select, move the signal type switch **3** to the desired position:
 -  – acoustic doorbell signal only, the selected melody will be played
 -  – optical doorbell signal only, the signal display flashes
 -  – optical and acoustic doorbell signal

Adjusting the signal sound volume

Press the VOL button ④ repeatedly until the desired volume is set.



Selecting the doorbell melody

There are 52 different doorbell melodies stored in the appliance.

- ◆ Press the melody select button  ⑤.
- ◆ Stop the selection when you hear the desired melody. The appliance will use the last-played melody.

TIP

- *If you remove the receiver from the power socket, the set melody remains saved for approximately 40 seconds. After this time, you need to set your desired melody anew.*

Synchronizing the transmitter and receiver

The transmitter and receiver of this wireless doorbell system can communicate with each other via a number of different codings. This means that you can operate up to 5 transmitters with one receiver. In addition, you can expand the wireless doorbell system with any number of receivers. However, this is only possible if the transmitter and receiver within a system are working on the same frequency. For this, you must synchronize the devices as follows:

- ◆ Press the synchronization button  **6** on the receiver.
- ◆ Now press the doorbell button **8** on the transmitter.

If the synchronization is successful, the receiver notifies you of the programmed call signal. Should the receiver not react as described, repeat the synchronization.

TIP

- To cancel the synchronization between transmitter and receiver, press and hold the synchronization button  **6** on the receiver for about 5 seconds.
- Pull the receiver out of the power socket and wait for about 10 seconds to clear all connections between the transmitter and the receiver.

Mounting the transmitter

- ◆ Select a suitable position for the transmitter, close to your front door.
- ◆ Mark the positions for the required drill holes with the help of the mounting plate **11** and drill the holes for the supplied anchors **14** (5 mm (3/16") drill).
- ◆ Push the anchors into the drill holes and screw the mounting plate **11** onto the wall using the screws **15**.
- ◆ Push the transmitter onto the mounting plate **11** until it clicks audibly into place.

TIP

- *Alternatively, you can mount the transmitter onto a suitable surface using the double-sided adhesive tape 12.*
- ◆ Label one of the supplied name plates 13.
- ◆ If you label the name plate by hand, make sure you use a waterproof pen.
- ◆ Remove the name plate cover 7 from the transmitter and insert your name plate into the recess on the transmitter.
- ◆ Put the name plate cover 7 back on the transmitter.

Maintenance



The appliance is maintenance-free. No form of maintenance, neither on nor inside the appliance, is intended to be carried out by the user.

In the event of malfunction or apparent damage, contact the customer service department.

If the appliance is not going to be used for an extended period, remove the batteries.

Troubleshooting

There is no ring when pressing the doorbell button

- ◆ Check whether there is a battery (type CR2032) in the transmitter.
- ◆ Check whether the power outlet being used for the receiver is working properly.
- ◆ It is possible that the transmitter is not synchronized with the receiver. Repeat the synchronization steps.
- ◆ Ensure that the signal type switch is set to the position  or .

The range is reduced

- ◆ A weak battery will reduce the range. Change the battery every 12–18 months.
- ◆ Metal constructions, walls, ceilings or other appliances that use the same frequency can affect the range. Try to avoid mounting the transmitter in the immediate vicinity of any metal parts.

TIP

- *If you cannot solve the problem with the aforementioned methods, please contact the customer service department (see section on **3 year limited warranty**).*

Cleaning

NOTICE

- ▶ There are no serviceable parts or parts requiring cleaning inside the appliance. Moisture can cause damage to the appliance.
- ▶ Do not use caustic, abrasive or solvent-based cleaning materials. They can damage the surface of the appliance.

- ◆ Clean the surface of the appliance housing with a lightly damp cloth and a mild detergent.

Storage when not in use

- ◆ Store the appliance in a clean, dry, dust-free place, away from direct sunlight.

Disposal

Disposal of device

Electrical devices may not be thrown away as part of normal household trash. If you can no longer use your electrical device, dispose of it in accordance with the legal provisions applicable in your state. This will ensure that old electrical devices are recycled and environmental pollution is kept to a minimum. Further information about disposal is available on the Internet at www.epa.gov.

Disposal of batteries

Some batteries contain heavy metals such as mercury, lead, cadmium, and nickel; therefore, many communities do not allow them to be thrown away with your regular trash. Recycling is always the best option for disposing of used batteries.

Dry-Cell Batteries are used in a variety of electronics and include alkaline and carbon zinc (9-volt, D, C, AA, AAA), mercuric-oxide (button, some cylindrical and rectangular), silver-oxide and zinc-air (button), and lithium (9-volt, C, AA, coin, button, rechargeable) batteries. Look for in-store recycling bins or community collection events to dispose of these batteries.

Appendix

Technical specifications

Power supply: receiver	110–240V ~ alternating current, 50/60 Hz
Power consumption of the receiver	Operation: 0.03 A Standby: 1.3 mA
Protection class of the receiver	II / 
Power supply: transmitter	1 x 3V battery, type CR2032, == direct current
Transmitting frequency	433.92 MHz
Transmission output	max. –18 dBm
Range	approx. 328 ft (100 m) (free field)
Number of doorbell tones	52
Protection class: transmitter	IPX4

FCC Compliance Statement

This device complies with Part 15 of the FCC Rules. Operation is subject to the following two conditions:

(1) This device may not cause harmful interference, and (2) this device must accept any interference received, including interference that may cause undesired operation.

CAUTION: Changes or modifications not expressly approved by the party responsible for compliance could void the user's authority to operate the equipment.

NOTE: This equipment has been tested and found to comply with the limits for Class B digital devices, pursuant to part 15 of the FCC rules. These limits are designed to provide reasonable protection against harmful interference in a residential installation. This equipment generates, uses and can radiate radio frequency energy and, if not installed and used in accordance with the instructions, may cause harmful interference to radio communications. However, there is no guarantee that interference will not occur in a particular installation.

If this equipment does cause harmful interference to radio or television reception, which can be determined by turning the equipment off and on, the user is encouraged to try to correct the interference by one or more of the following measures:

- Reorient or relocate the receiving antenna.
- Increase the separation between the equipment and the receiver.
- Connect the equipment into an outlet on a circuit different from that to which the receiver is connected.
- Consult the dealer or an experienced radio/TV technician for help.

3 year limited warranty

What does this warranty cover?

The warranty covers:

- Damage, breakage or inoperability due to defect.
- Damage not caused by normal wear and tear or failure to follow the safety and maintenance instructions provided in the user manual.

What is not covered by the warranty?

The warranty does not cover damage caused by:

- Normal wear and tear of the product, including fragile parts (such as switches, glass, etc.);
- Improper use or transport;
- Disregarding safety and maintenance instructions;
- Accidents or acts of nature (e.g. lightning, fire, water, etc.);
- Tampering with the product (such as removing cover, unscrewing screws etc.)

Consequential and incidental damages are also not covered under this warranty. However, some states do not allow the exclusion or limitation of incidental or consequential damages, so this limitation or exclusion may not apply to you.

What is the period of coverage and warranty resolution?

The warranty is for 3 years from the date of purchase. At our discretion, product will either be refunded or replaced.

What will we not do?

We will not:

- Start a new warranty period upon product exchange;
- Repair product.

How to process the warranty?

To initiate, please:

- Call customer service at 1 (844) 543-5872
- Visit the Website Customer Service Platform at www.lidl.com/contact-us
or
- Visit a LIDL store for further assistance

To ensure the quickest warranty return process, please have the following available:

- The original sales receipt that includes the date purchased;
- The product and manual in the original package;
- A statement of the problem.

What must you do to keep the warranty in effect?

- Retain the original receipt;
- Follow all product instructions;
- Do not repair or modify the product.

How does state law relate to this warranty?

This warranty gives you specific legal rights, and you may also have other rights which vary from state to state. All implied warranties are limited by the duration and terms of this warranty. Some states do not allow limitations on how long an implied warranty lasts, so the above limitation may not apply to you.

Distributor

LIDL US LLC.
ARLINGTON
VA 22202

Tabla de contenido

Introducción	31
Información sobre este instructivo de uso	31
Uso previsto	32
Tipos de advertencias	32
Seguridad	33
Guía básica de seguridad	33
Descripción de los componentes	38
Operación	39
Revisión del contenido del paquete	39
Eliminación de materiales de empaque	40
Fuente de alimentación receptor	40
Inserción y reemplazo de la batería	40
Manejo y operación	42
Selección del tipo de señalización	42
Ajuste del volumen de la señalización sonora	43
Selección de la melodía de timbre	43
Sincronización del transmisor y receptor	44
Montaje del transmisor	45
Mantenimiento	46
Solución de problemas	47

SILVERCREST®

Limpieza 48

Almacenamiento cuando no se usa . . . 49

Eliminación 49

Eliminación del aparato 49

Eliminación de baterías 50

Apéndice 51

Especificaciones técnicas 51

Declaración de conformidad de la FCC 52

Garantía limitada de 3 años 54

Importador 57

Introducción

Información sobre este instructivo de uso



LEA TODAS LAS INSTRUCCIONES
ANTES DEL USO.

- El instructivo de uso es parte de este producto. Contiene información importante sobre seguridad, uso y eliminación.
- Antes de usar el producto, familiarícese con todas las instrucciones de uso y seguridad.
- Use el producto solamente como se describe y para la variedad de aplicaciones especificada.
- Conserve este instructivo de operación como referencia y manténgalo cerca del producto.
- Entregue toda la documentación, incluyendo este instructivo de operación, a cualquier propietario futuro si vende este producto o lo regala.

Uso previsto

Este dispositivo sirve como sistema de timbre inalámbrico para anunciar la llegada de visitas; el funcionamiento del timbre se lleva a cabo de manera inalámbrica. Este dispositivo no está diseñado para ningún otro propósito ni para usarse fuera del uso descrito.

Este dispositivo no está diseñado para usarse en ambientes comerciales ni industriales.

El fabricante no acepta ninguna responsabilidad por daños causados por el incumplimiento de estas instrucciones, uso inadecuado, reparaciones, modificaciones no autorizadas o por el uso de refacciones no aprobadas.

El usuario será la única persona que asuma el riesgo.

Tipos de advertencias

Los siguientes tipos de advertencias se usan en este instructivo de operación:

ADVERTENCIA

- ▶ **ADVERTENCIA** indica una situación peligrosa que, si no se evita, podría provocar la muerte o lesiones graves.

AVISO

- ▶ AVISO indica información que se considera importante, pero no está relacionada con peligro (por ejemplo, mensajes relacionados con daños materiales).

CONSEJO

- *Una sugerencia contiene información adicional que le ayudará a usar el dispositivo.*

Seguridad

Esta sección contiene instrucciones de seguridad importantes para el uso del dispositivo.

Este dispositivo cumple con las normas de seguridad legales. El uso inadecuado puede provocar lesiones personales y daños materiales.

Guía básica de seguridad

- Este dispositivo puede ser usado por niños con 8 años de edad y mayores, y por personas con capacidades físicas, sensoriales o mentales limitadas o falta de experiencia o conocimiento, con la condición de que sean supervisadas o se les haya explicado

cómo usar el dispositivo en forma segura y estén conscientes de los riesgos potenciales. Los niños no deben usar el dispositivo como un juguete. Las tareas de limpieza y mantenimiento del usuario no pueden ser llevadas a cabo por niños, a menos que sean supervisados.

- **⚠ ADVERTENCIA** ¡No permita que los niños jueguen con el material de empaque! Mantenga todos los materiales de empaque lejos de los niños. ¡Existe el riesgo de asfixia!
- La clavija sirve como separador de la red eléctrica y debe estar siempre accesible.
- Existirá el riesgo de explosión si se reemplaza la batería incorrectamente. Reemplácelas sólo con el mismo tipo u otro equivalente.
- No coloque fuentes de flamas expuestas, como velas encendidas, sobre el dispositivo.
- Verifique si el dispositivo muestra daño externo visible antes de usarlo. No opere un dispositivo que haya sido dañado o se haya caído.
- No exponga el dispositivo a la luz del sol directa o a altas temperaturas. De lo contrario, puede sobrecalentarse y sufrir daños irreparables.

- No exponga el receptor al rocío de agua o agua goteando, y no coloque objetos llenos de líquido como floreros o recipientes de bebidas abiertos sobre el dispositivo o cerca de este.
- **⚠ ADVERTENCIA** ¡Voltaje eléctrico! Nunca abra la carcasa del receptor. El dispositivo no tiene componentes a los que el usuario pueda dar servicio ni que puedan reemplazarse.
- No haga ninguna modificación o alteración que no esté autorizada al dispositivo.
- Únicamente los proveedores de servicios de reparación autorizados o el departamento de Servicio al Cliente deberán realizar reparaciones. Las reparaciones inadecuadas pueden poner en riesgo al usuario. También invalidarán cualquier reclamación de garantía.
- Desconecte el dispositivo inmediatamente si huele a quemado o si ve humo. Solicite a un especialista calificado que revise el dispositivo antes de volver a usarlo.

⚠ ADVERTENCIA

¡El manejo inadecuado de las baterías puede provocar incendios, explosiones, derrames u otros riesgos!

A fin de realizar un manejo adecuado de las baterías, siga las siguientes instrucciones de seguridad:

- ▶ No arroje las baterías al fuego ni las someta a altas temperaturas.
- ▶ No abra, deforme ni cortocircuite las baterías; esto puede ocasionar derrames químicos.
- ▶ No intente recargar las baterías.
- ▶ Revise regularmente la condición de las baterías. Las baterías con fugas pueden causar daño permanente al dispositivo. Tenga especial cuidado cuando maneje baterías dañadas o con fugas. ¡Existe el riesgo de quemaduras por ácido! Use guantes de protección.
- ▶ La fuga de los químicos de la batería puede causar irritación en la piel. En caso de contacto con la piel, enjuague con abundante agua. Si los químicos entran en contacto con los ojos,





enjuáguelos con agua abundante y no los frote. Consulte a un médico de inmediato.

- ▶ Mantenga las baterías fuera del alcance de los niños. Los niños podrían llevarse las baterías a la boca e ingerirlas. Si se ha ingerido una batería, solicite asistencia médica inmediatamente.
- ▶ Inserte siempre las baterías correctamente (observe la polaridad correcta); de no ser así, existe el riesgo de que exploten.
- ▶ Retire la batería si no va a usar el dispositivo durante un tiempo prolongado.
- ▶ ¡No ingiera la batería, existe el riesgo de quemaduras por contacto con químicos!
- ▶ Este producto contiene una batería de celda tipo botón. Si se traga la batería de celda tipo botón puede haber quemaduras internas en tan sólo 2 horas y esto puede ocasionar la muerte.
- ▶ Mantenga las baterías nuevas y usadas alejadas de los niños.
- ▶ Si el compartimiento de la batería no se cierra en forma segura, deje de usar el producto y manténgalo alejado de los niños.

Descripción de los componentes

(Vea las imágenes en la página desplegable)

Receptor (Fig. A)

- ❶ Bocina
- ❷ Pantalla de señalización
- ❸ Interruptor del tipo de señalización
(visual / sonora)   
- ❹ Botón de volumen (VOL)
- ❺ Botón de selección de melodía 
- ❻ Botón de sincronización 

Transmisor (Fig. B)

- ❷ Tapa de la placa para nombre
- ❸ Botón del timbre
- ❹ Compartimento de batería
- ❺ Tapa del compartimento de batería
- ❻ Placa de montaje

Accesorios (Fig. C)

- ❷ Cinta adhesiva de doble lado
- ❸ Placa para nombre
- ❹ Taco
- ❺ Tornillo
- ❻ Batería de 3 V, tipo CR2032

Operación

Revisión del contenido del paquete

(Vea las imágenes en la página desplegable)

El alcance de la entrega incluye los siguientes componentes:

- 1 x receptor
 - 1 x transmisor
 - 1 x batería de 3 V , tipo CR2032
 - 5 x placas para nombre
 - 2 x tacos con tornillos para montaje del transmisor
 - 1 x cinta adhesiva de doble lado
 - Este instructivo de operación
-
- ◆ Retire todas las partes del dispositivo del paquete y saque todos los materiales de empaque.
 - ◆ Verifique que el paquete esté completo y no muestre signos visibles de daño.
 - ◆ Si la entrega está incompleta o si ha ocurrido daño debido al empaque defectuoso o durante el transporte, póngase en contacto con la línea directa de Servicio al Cliente (vea la sección **Garantía limitada de 3 años**).

Eliminación de materiales de empaque

El empaque protege el dispositivo contra daños durante el transporte. Los materiales de empaque han sido seleccionados por su compatibilidad ambiental y facilidad de eliminación y, por lo tanto, son reciclables.



La devolución del empaque al ciclo de materiales conserva las materias primas y reduce la cantidad de desechos que se generan.

Elimine los materiales de empaque que ya no necesite de conformidad con las normas locales aplicables.

Fuente de alimentación receptor

El receptor debe estar conectado a una clavija instalada adecuadamente y no requiere baterías.

Inserción y reemplazo de la batería

- ◆ Abra el compartimento de batería **9** introduciendo una moneda en la ranura y girando la tapa del compartimento de la batería **10** hacia la izquierda. La flecha en la tapa debe apuntar hacia el símbolo de candado abierto  (ver Fig. 1).

- ◆ Inserte una batería tipo CR2032 en el compartimiento de la batería ⑨. El polo positivo debe apuntar hacia arriba (ver Fig. 2).
- ◆ Coloque de nuevo la tapa del compartimiento de la batería ⑩ en el compartimiento de la batería ⑨ y bloquéela girando la tapa del compartimiento de la batería ⑩ hacia la derecha. La flecha en la tapa debe apuntar hacia el símbolo de candado cerrado . De lo contrario, la protección IP no está garantizada.

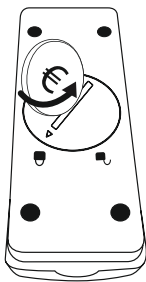

Fig. 1

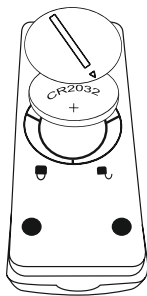

Fig. 2



CONSEJO

- Si el funcionamiento del dispositivo empeora, o si deja de funcionar, significa que la batería se ha agotado. Reemplace la batería usada con una nueva del mismo tipo.

Manejo y operación

Selección del tipo de señalización

El receptor puede indicar la recepción de una señal del timbre, ya sea de manera visual o sonora, o ambas.

- ◆ Para seleccionar una opción, mueva el interruptor del tipo de señalización **3** a la posición deseada:
 -  – sólo señalización acústica de timbre, se reproducirá la melodía seleccionada
 -  – sólo señalización óptica de timbre, se iluminará intermitentemente la pantalla de señalización
 -  – señalización óptica y acústica de timbre

Ajuste del volumen de la señalización sonora

Presione el botón VOL **4** varias veces hasta ajustar el volumen deseado.



Selección de la melodía de timbre

El dispositivo ofrece 52 melodías de timbre diferentes.

- ◆ Presione el botón de selección de melodía  **5**.
- ◆ Detenga la selección cuando escuche la melodía deseada. El dispositivo utilizará la última melodía reproducida.

CONSEJO

- Si desconecta el receptor de la toma de corriente, la melodía seleccionada se guarda durante 40 segundos aproximadamente. Después de este periodo, tendrá que seleccionar nuevamente la melodía deseada.

Sincronización del transmisor y receptor

El transmisor y receptor de este sistema de timbre inalámbrico pueden comunicarse entre sí mediante una variedad de diferentes códigos. Esto significa que puede operar hasta 5 transmisores con un receptor. Asimismo, puede ampliar el sistema de timbre inalámbrico con un número ilimitado de receptores. Sin embargo, esto sólo es posible si el transmisor y el receptor en un sistema utilizan la misma frecuencia. Para utilizar esta configuración, debe sincronizar los dispositivos como se indica a continuación:

- ◆ Presione el botón de sincronización  **6** en el receptor.
- ◆ Ahora presione el botón del timbre **8** en el transmisor.

Si la sincronización se completa exitosamente, el receptor le notifica con una señalización de timbre. Si el receptor no reacciona de tal manera, repita el proceso de sincronización.

CONSEJO

- *Para cancelar la sincronización entre el transmisor y el receptor, mantenga presionado el botón de sincronización  6 en el receptor durante aproximadamente 5 segundos.*
- *Desconecte el receptor de la toma de corriente y espere aproximadamente 10 segundos para que se elimine cualquier conexión entre el transmisor y el receptor.*

Montaje del transmisor

- ◆ Seleccione una posición adecuada para el transmisor, cerca de su puerta de entrada principal.
- ◆ Use la placa de montaje **11** para marcar las posiciones donde deberá taladrar los agujeros, y luego utilice los tacos incluidos **14** (taladro de 5 mm (3/16")).
- ◆ Empuje los tacos hacia el interior de los agujeros y atornille la placa de montaje **11** con los tornillos **15** incluidos.
- ◆ Empuje el transmisor sobre la placa de montaje **11** hasta que escuche un clic que indica la fijación.

CONSEJO

- *De forma alternativa, puede montar el transmisor sobre una superficie adecuada utilizando la cinta adhesiva de doble lado 12.*
- ◆ Etiquete una de las placas para nombre 13 incluidas.
- ◆ Si escribe el nombre a mano en la placa para nombre, asegúrese de usar un bolígrafo con tinta resistente al agua.
- ◆ Retire la tapa de la placa para nombre 7 del transmisor e inserte su placa para nombre en el hueco del transmisor.
- ◆ Coloque la tapa de la placa para nombre 7 nuevamente en el transmisor.

Mantenimiento



El dispositivo no requiere mantenimiento.

El usuario no debe realizar ningún tipo de mantenimiento, ya sea en el interior o exterior del dispositivo. En caso de fallas o daño evidente, comuníquese con el departamento de Servicio al Cliente.

Si no va a utilizar el dispositivo durante un periodo prolongado, retire la batería.

Solución de problemas

No se escucha el timbre cuando se presiona el botón de timbre

- ◆ Revise si el transmisor tiene una batería (tipo CR2032).
- ◆ Revise si la toma de corriente que está utilizando funciona correctamente.
- ◆ Es posible que el transmisor no esté sincronizado con el receptor. Repita el proceso de sincronización.
- ◆ Asegúrese de que el interruptor del tipo de señalización indique  o .

El rango es reducido

- ◆ Una batería con poca carga reduce el rango. Cambie la batería cada 12-18 meses.
- ◆ Las construcciones de metal, muros, techos y otros dispositivos que utilizan la misma frecuencia pueden afectar el rango. Evite montar el transmisor muy cerca de partes de metal.

CONSEJO

- Si no puede resolver el problema con los métodos descritos anteriormente, póngase en contacto con el departamento de Servicio al Cliente (consulte la sección **Garantía limitada de 3 años**).

Limpieza

AVISO

- ▶ No hay partes que requieran servicio o partes que requieran limpieza dentro del dispositivo. La humedad puede causar daño al dispositivo.
- ▶ No use materiales de limpieza cáusticos, abrasivos ni a base de solventes. Estos pueden dañar la superficie del dispositivo.
- ◆ Limpie la superficie del dispositivo con una tela ligeramente humedecida y con detergente suave.

Almacenamiento cuando no se usa

- ◆ Guarde el dispositivo en un lugar limpio, seco, sin polvo y alejado de la luz solar directa.

Eliminación

Eliminación del aparato

Los aparatos eléctricos no deben ser desechados como parte de la basura doméstica normal. Si ya no puede usar su dispositivo eléctrico, elimínelo de conformidad con las disposiciones legales aplicables en su estado. Esto asegura que los dispositivos eléctricos usados sean reciclados y la contaminación ambiental se mantenga a un nivel mínimo. Puede encontrar más información sobre la eliminación de desechos en Internet en www.epa.gov.

Eliminación de baterías

Algunas baterías contienen metales pesados como mercurio, plomo, cadmio y níquel; por ello, muchas comunidades no permiten que se desechen con la basura normal. El reciclaje es siempre la mejor opción para eliminar las baterías usadas.

Las baterías de celda seca se usan en una gran variedad de aparatos electrónicos, e incluyen baterías alcalinas y de carbono-zinc (de 9 voltios, D, C, AA, AAA), de óxido de mercurio (de botón, algunas cilíndricas y rectangulares), de óxido de plata y de zinc aire (de botón) y de litio (de 9 volts, C, AA, de tipo moneda, de botón, recargables). Busque los depósitos de reciclaje en las tiendas, o los eventos de recopilación de la comunidad para desechar estas baterías.

Apéndice

Especificaciones técnicas

Fuente de alimentación: receptor	110-240 V ~ (corriente alterna), 50/60 Hz
Consumo de energía del receptor	Operación: 0.03 A Modo "En espera": 1.3 mA
Clase de protección del receptor	II / 
Fuente de alimentación: transmisor	1 batería de 3 V, tipo CR2032,  corriente directa
Frecuencia de transmisión	433.92 MHz
Potencia de transmisión	máx. -18 dBm
Rango	aprox. 328 ft (100 m) (sin obstrucciones)
Tonos de timbre disponibles	52
Clase de protección: transmisor	IPX4

Declaración de conformidad de la FCC

Este dispositivo cumple con la parte 15 del Reglamento de la FCC. La operación está sujeta a las dos siguientes condiciones:

(1) Este dispositivo no puede causar interferencia dañina y (2) este dispositivo debe aceptar cualquier interferencia recibida, incluyendo interferencia que pueda causar operación no deseable.

PRECAUCIÓN: Los cambios o modificaciones no aprobados expresamente por la parte responsable del cumplimiento normativo podrían invalidar la autorización al usuario para operar el equipo.

NOTA: Este equipo se ha probado y se ha determinado que cumple con los límites de los dispositivo digitales Clase B, de conformidad con la parte 15 del reglamento de la FCC. Estos límites están diseñados para proporcionar protección razonable contra interferencia dañina en una instalación residencial. Este equipo genera, usa y puede emitir energía de radiofrecuencia y, si no se instala y usa de acuerdo con las instrucciones, puede causar interferencia dañina a las comunicaciones de radio.

Sin embargo, no hay garantía de que ocurrirá interferencia en una instalación en particular. Si este equipo causa interferencia dañina a la recepción de radio o televisión, lo cual puede determinarse al apagar y encender el equipo, se aconseja al usuario intentar corregir la interferencia mediante una o más de las siguientes medidas:

- Reoriente o reubique la antena receptora.
- Incremente la distancia entre el equipo y el receptor.
- Conecte el equipo en una toma de un circuito eléctrico diferente a la que está conectado el receptor.
- Consulte al distribuidor o a un técnico experimentado en radio o televisión para solicitar ayuda.

Garantía limitada de 3 años

Lo que cubre la presente garantía

La garantía incluye:

- Daños, quebraduras o incapacidad para funcionar debido a defectos.
- Daños que no hayan sido causados por el desgaste propio del uso o por no seguir las instrucciones de seguridad y mantenimiento incluidas en el manual para el usuario.

Lo que no cubre esta garantía

La garantía no cubre daños causados por:

- El desgaste propio del uso del producto, incluidas las partes frágiles (como interruptores, piezas de vidrio, etc.).
- Uso o transporte no indicado del producto.
- Desatención a las instrucciones de seguridad y mantenimiento.
- Accidentes o causas de fuerza mayor (e.g. relámpagos, incendio, inundación, etc.).
- Manipulación mal intencionada del producto (retirar la cubierta, tornillos, etc.).

La presente garantía tampoco cubre daños indirectos o emergentes. Sin embargo algunos estados no permiten la exclusión o limitación de daños indirectos o emergentes, por lo que dicha exclusión o limitación pudiera no aplicarse en su caso.

Período de cobertura y resolución de la garantía

La garantía es válida por 3 años a partir de la fecha de compra. La empresa, según lo estime conveniente, devolverá el dinero o repondrá el producto.

La empresa no:

- Dará inicio a un nuevo período de garantía al hacerse el cambio del producto.
- Reparará el producto.

¿Cómo se tramita la garantía?

Recomendamos que primero usted:

- Llame al Servicio de atención al cliente al 1 (844) 543-5872.
- Visite el Portal de atención al cliente en www.lidl.com/contact-us
- Visite una de nuestras tiendas LIDL en caso de cualquier inquietud.

A fin de acelerar el trámite de la garantía, tenga a bien contar con lo siguiente:

- Recibo de venta original que incluya la fecha de compra.
- Producto y manual en su empaque original.
- Descripción del problema.

¿Qué debe hacer usted para mantener la garantía vigente?

- Guardar el recibo original.
- Seguir todas las instrucciones para el uso del producto.
- No realizar ninguna reparación ni alteración al producto.

¿De qué manera influyen las leyes estatales con esta garantía?

La presente garantía le otorga derechos legales específicos, y pudiera usted contar con otros derechos los cuales varían de un estado a otro. Todas las garantías implícitas se encuentran limitadas a la duración y términos de la presente garantía. Algunos estados no permiten limitaciones al período de tiempo y términos de la garantía implícita, por lo que dichas limitaciones pudieran no aplicarse en su caso.

Importador

LIDL US LLC.

ARLINGTON

VA 22202

