

**Opmerking:** Gebruik voor de beste prestaties een CAT5e-kabel of hoger voor het aansluiten van apparaten op de Internet-poort.

**Resetknop:** Houd deze knop ingedrukt tot het verlichte Linksys-logo uitgaat en blauwe MU-MIMO-lampjes beginnen te knipperen, om de fabrieksinstellingen van de router te herstellen. U kunt de fabrieksinstellingen ook herstellen met behulp van Linksys Smart Wi-Fi op het Internet of via de mobiele app.

**Aan/uit-schakelaar (8):** Druk op | (aan) om de router aan te zetten.

Zijaanzicht

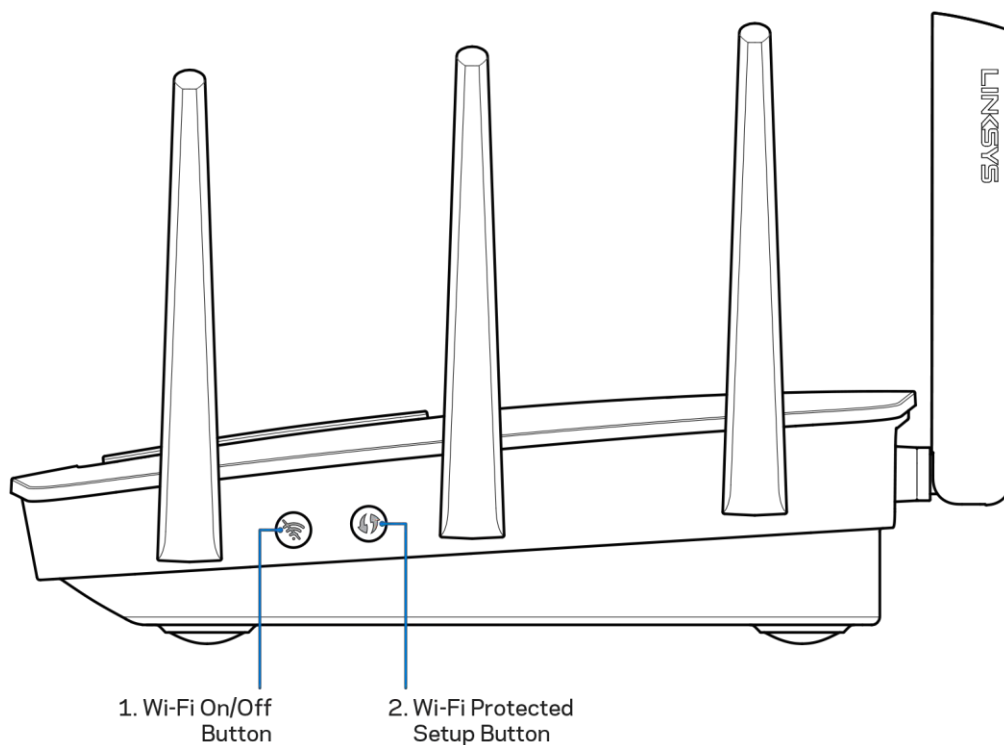

**Wi-Fi-knop (1):** Indrukken om draadloze netwerken uit te schakelen (lampje gaat branden). Opnieuw indrukken om draadloze netwerken in te schakelen (lampje gaat uit).

**Wi-Fi Protected Setup™-knop (2):** Druk op deze knop om draadloze beveiliging te configureren op netwerkapparaten met Wi-Fi Protected Setup-ondersteuning.

# Installatie: basisinstructies

## Waar kan ik meer hulp vinden?

Voor aanvullende informatie op deze handleiding verwijzen wij u naar:

- [Linksys.com/support/EA9500](http://Linksys.com/support/EA9500) (documentatie, downloads, veelgestelde vragen, technische ondersteuning, live chat, forums)
- Linksys Smart Wi-Fi Help (maak verbinding met Linksys Smart Wi-Fi en klik bovenin het scherm op Help)

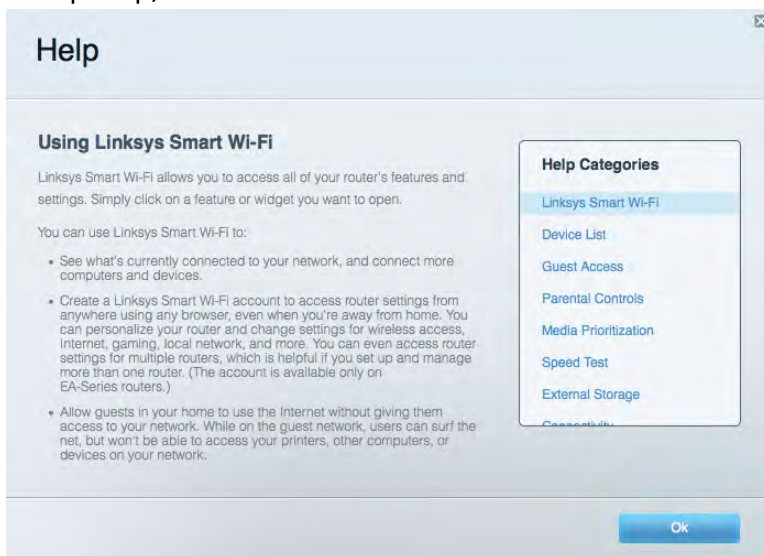

**Let op:** Licenties en kennisgevingen voor software van derden die gebruikt worden voor dit product, vindt u op <http://support.linksys.com/en-us/license>. Voor vragen of verzoeken om de GPL-broncodebestanden kunt u contact opnemen via <http://support.linksys.com/en-us/gplcodecenter>.

## Uw router installeren

1. Indien u al gebruik maakt van een router, verbreek dan eerst de verbinding hiermee.
2. Draai de antennes omhoog en sluit de router aan op een stopcontact. Zet de aan/uitschakelaar in de stand | (aan).
3. Sluit de Internetkabel van uw modem aan op de gele Internetpoort van uw router. Wacht tot het lampje van het Linksys-logo blijft branden.
4. Maak verbinding met het beveiligde draadloze netwerk. De netwerknaam vindt u in de snelstartgids die met uw router meegeleverd is. (U kunt de naam en het wachtwoord van het netwerk later wijzigen.) Selecteer de optie die voor zorgt dat later automatisch verbinding wordt gemaakt met dit netwerk. Als u hulp nodig heeft bij het verbinden met het netwerk, kijk

dan voor meer informatie op de meegeleverde CD.

**Opmerking:** *U heeft geen toegang tot het internet totdat de configuratie van de router is voltooid.*

5. Open een webbrowser om de configuratie-instructies voor de Linksys Smart Wi-Fi-router te starten. Als u de instructies niet ziet, typ dan <http://LinksysSmartWiFi.com> in de adresbalk in.

Na de installatie volgt u de instructies op het scherm om uw Linksys Smart Wi-Fi-account in te stellen. Gebruik Linksys Smart Wi-Fi om uw router te configureren vanaf een willekeurige computer met een internetverbinding.

Instellingen van uw router beheren:

- De naam en het wachtwoord van uw router wijzigen;
- Gasttoegang instellen;
- Ouderlijk toezicht configureren;
- Apparaten met uw netwerk verbinden;
- De snelheid van de Internetverbinding testen.

**Opmerking:** *Bij het instellen van uw Linksys Smart Wi-Fi-account wordt er een controle-e-mail naar u gestuurd. Klik vanuit uw thuisnetwerk op de link in de e-mail om uw router te koppelen met uw Linksys Smart Wi-Fi-account.*

**Tip:** *Druk de volgende pagina af en noteer de instellingen van uw router en account in de tabel hieronder. Bewaar deze gegevens op een veilige plaats.*

Naam 2,4GHz-netwerk	
Netwerkwachtwoord	
Naam 5GHz <sub>1</sub> -netwerk	
Netwerkwachtwoord	
Naam 5GHz <sub>2</sub> -netwerk	
Netwerkwachtwoord	
Routerwachtwoord	
Naam 2,4GHz-gastnetwerk	
Naam 5GHz-gastnetwerk	
Wachtwoord gastnetwerk (het wachtwoord voor de beide gastnetwerken is gelijk)	
Gebruikersnaam Linksys Smart Wi-Fi	
Wachtwoord Linksys Smart Wi-Fi	

# Linksys Smart Wi-Fi gebruiken

U kunt uw router overal ter wereld configureren met behulp van Linksys Smart Wi-Fi, maar ook uw router direct vanuit uw thuisnetwerk configureren. Linksys Smart Wi-Fi is mogelijk ook beschikbaar voor uw mobiele apparaat. Ga naar de app store op uw apparaat voor meer informatie.

## Verbinding maken met Linksys Smart Wi-Fi

Verbinding maken met Linksys Smart Wi-Fi:

1. Open de webbrowser op uw computer.
2. Ga naar <http://LinksysSmartWiFi.com> en log in op uw account.

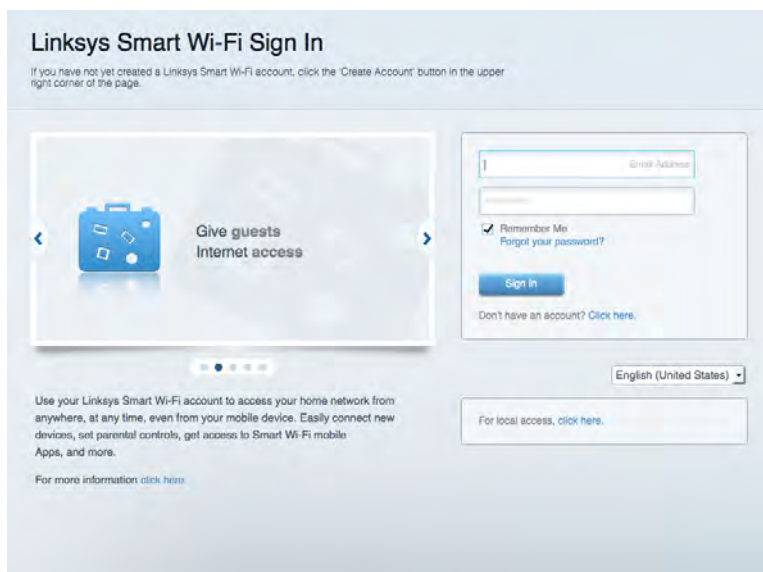

Als u uw wachtwoord niet meer weet, klik dan op *Forgot your password?* (*Uw wachtwoord vergeten?*) en volg de instructies op het scherm om uw wachtwoord opnieuw in te stellen.

## Netwerktoewijzing

Hier kunt u alle netwerkapparaten die verbonden zijn met uw router bekijken en beheren. U kunt apparaten op uw hoofdnetwerk en op uw gastnetwerk bekijken en informatie over elk apparaat weergeven.



## Gasttoegang

Hier kunt u een netwerk configureren en bewaken dat gasten kunnen gebruiken zonder dat ze toegang hebben tot al uw netwerkbronnen.

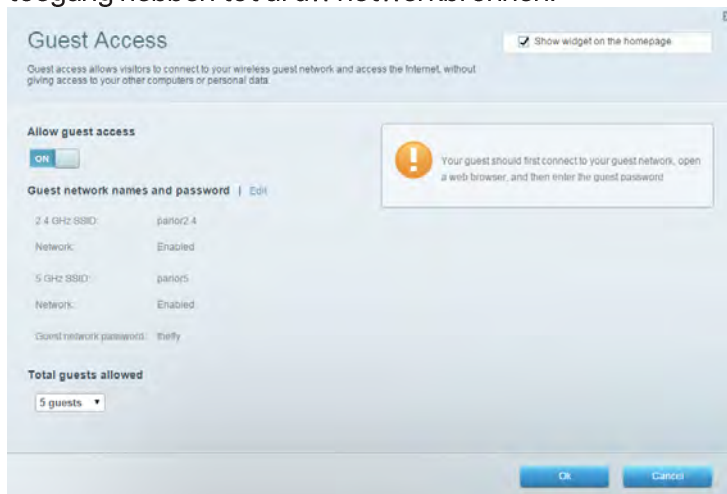

## Ouderlijk toezicht

Hier kunt u websites blokkeren en internettoegangstijden instellen.

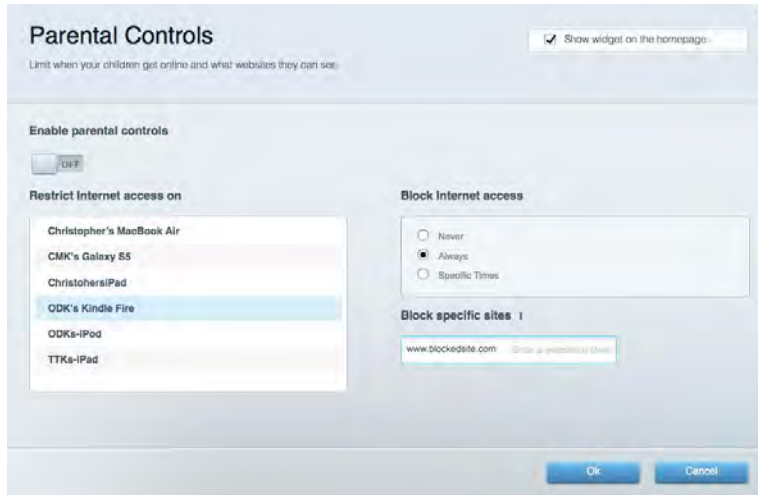

## Mediaprioritering

Hier kunt u instellen welke apparaten en toepassingen de hoogste prioriteit hebben in uw netwerkverkeer.

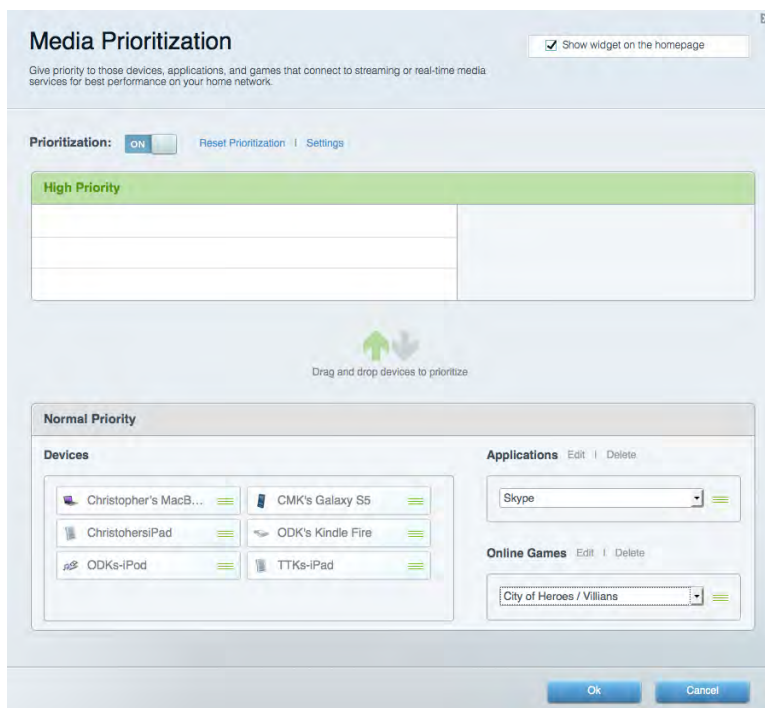

## Snelheidstest

Hiermee kunt u de snelheid van de internetverbinding van uw netwerk testen.



## Externe opslag

Hier kunt u toegang krijgen tot een aangesloten USB-opslagapparaat (niet meegeleverd) en bestandsdeling, een mediaserver en FTP-toegang instellen.

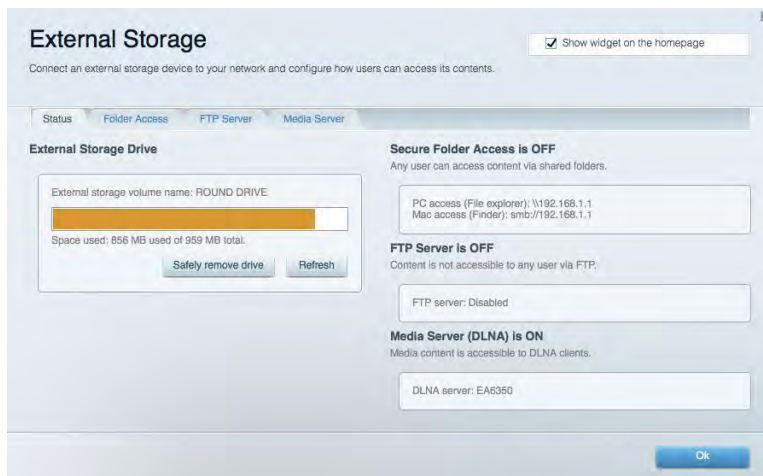



## Connectiviteit

Hier kunt u basisinstellingen en geavanceerde netwerkinstellingen configureren.

The screenshot shows the 'Connectivity' settings page. It has a navigation bar with tabs: Basic, Internet Settings, Local Network, Advanced Routing, VLAN, and Administration. The 'Basic' tab is selected. The page is divided into several sections:

- Network Name and Password | Edit**: Fields for 2.4 GHz network name (arachnid), Network password (peterparker), 5 GHz<sub>1</sub> + 5 GHz<sub>2</sub> network name (arachnid\_5GHz), and Network password (peterparker).
- Router Password | Edit**: Field for Router password (\*\*\*\*\*).
- Router Firmware Update**: A checkbox for 'Automatic' (checked) with '(Current Version: 1.1.5.164615)' next to it, and a 'Check for Updates' button.
- Time Zone**: A dropdown menu set to '(GMT-05:00) Eastern Time (USA & Canada)' and a checked checkbox for 'Automatically adjust for Daylight Savings Time'.
- Activity Lights**: An 'ON' toggle switch and a text box stating 'Enable/disable activity lights. Power light will remain on.'

At the bottom, there are three buttons: 'Ok', 'Cancel', and 'Apply'.

## Problemen oplossen

Hier kunt u de oorzaak van problemen met uw router opsporen en de status van het netwerk controleren.

The screenshot shows the 'Troubleshooting' settings page. It has a navigation bar with tabs: Status, Diagnostics, and Logs. The 'Diagnostics' tab is selected. The page is divided into several sections:

- Ping IPv4**: Fields for 'IP or host name' and 'Number to ping' (set to 5), and a 'Start to Ping' button.
- Trace route**: Field for 'IP or host name' and a 'Start to Traceroute' button.
- Reboot**: A button labeled 'Reboot the router'.
- Router configuration**: Buttons for 'Backup' and 'Restore'.
- Router Firmware**: A button for 'Restore previous firmware'.
- Internet Address:** Fields for IPv4 (10.0.0.253) and IPv6 (2601:0540:c000:0019:0000:0000:0000:314e), each with a 'Release and Renew' link.
- Factory reset**: A button for 'Reset to factory default settings'.

At the bottom right, there is an 'Ok' button.

## Draadloos

Hier kunt u het draadloze netwerk van uw router configureren. U kunt netwerknamen, de beveiligingsmodus, het wachtwoord en MAC-filtering wijzigen en apparaten aansluiten met Wi-Fi Protected Setup™.

The screenshot shows the 'Wireless' configuration page. At the top, there is a 'Show widget on the homepage' checkbox which is checked. Below this, there are tabs for 'Wireless', 'MAC Filtering', and 'Wi-Fi Protected Setup'. The 'Smart Connect' section has two radio buttons: '5 GHz band steering' (selected) and 'Off' (individual networks). Below this, there are two network configuration sections. The first section is for the 2.4 GHz band, with 'Network name' set to 'arachnid', 'Password' to 'peterparker', 'Broadcast SSID' to 'Yes', 'Channel' to 'Auto', 'Security mode' to 'WPA2/WPA Mixed Ps', and 'Network mode' to 'Mixed'. The second section is for the 5 GHz band, with 'Network name' set to 'arachnid\_5GHz', 'Password' to 'peterparker', 'Broadcast SSID' to 'Yes', 'Channel' to 'Auto', 'Security mode' to 'WPA2/WPA Mixed Ps', and 'Network mode' to 'Auto'. At the bottom, there are 'Ok', 'Cancel', and 'Apply' buttons.

## Beveiliging

Hier kunt u de beveiliging van uw draadloze router configureren. U kunt de firewall en VPN instellen en specifieke instellingen bepalen voor toepassingen en games.

The screenshot shows the 'Security' configuration page. At the top, there is a 'View and change router settings' link. Below this, there are tabs for 'Firewall', 'DMZ', and 'Apps and Gaming'. The 'Firewall' section has two checkboxes: 'IPv4 SPI firewall protection' (checked) and 'IPv6 SPI firewall protection' (checked). The 'VPN Passthrough' section has three checkboxes: 'IPSec Passthrough' (checked), 'PPTP Passthrough' (checked), and 'L2TP Passthrough' (checked). The 'Internet filters' section has four checkboxes: 'Filter anonymous Internet requests' (checked), 'Filter multicast' (unchecked), 'Filter Internet NAT redirection' (unchecked), and 'Filter Ident (Port 113)' (checked). Below this, there is a table for 'IPv6 Port Services' with columns for 'Description', 'Protocol', 'IPv6 Address', 'Allow', and 'Enabled'. The table is currently empty. At the bottom right of the table, there is an 'Add IPv6 Firewall Setting' button. At the bottom of the page, there are 'Ok', 'Cancel', and 'Apply' buttons.

# Problemen oplossen

Voor meer hulp kunt u terecht bij onze bevoornde klantenondersteuning via [Linksys.com/support/EA9500](http://Linksys.com/support/EA9500).

## De router is niet goed geïnstalleerd

U kunt de volgende dingen proberen als de installatie via Linksys Smart Wi-Fi niet volledig voltooid is:

- Druk de resetknop op uw router in met een paperclip of speld totdat het lampje van het Linksys-logo uitgaat en de blauwe MU-MIMO-lampjes gaan knipperen (ongeveer 10 seconden). Installeer de router opnieuw.

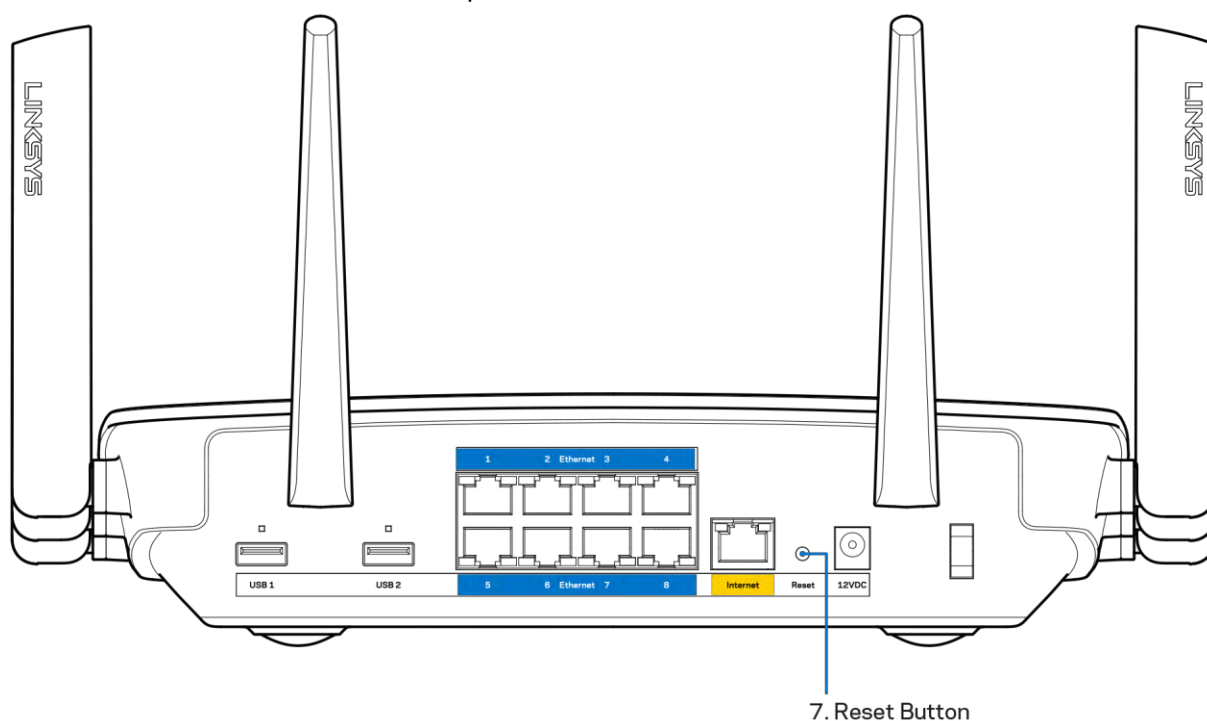

- Schakel de firewall van uw computer tijdelijk uit (raadpleeg de handleiding van de beveiligingssoftware voor meer informatie). Installeer de router opnieuw.
- Als u een andere computer tot uw beschikking heeft, gebruik deze dan om de router opnieuw te installeren.

## Melding *Uw internetkabel is niet aangesloten*

Als u de melding "Your Internet cable is not plugged in" (Uw internetkabel is niet aangesloten) krijgt als u uw router probeert te installeren, volg dan de onderstaande stappen.

- Controleer of er een Ethernet- of internetkabel (of een kabel zoals die bij uw router is meegeleverd) goed is aangesloten op de gele internetpoort aan de achterkant van de router en op de juiste poort van uw modem. Deze poort op het modem wordt meestal met "Ethernet" aangeduid.

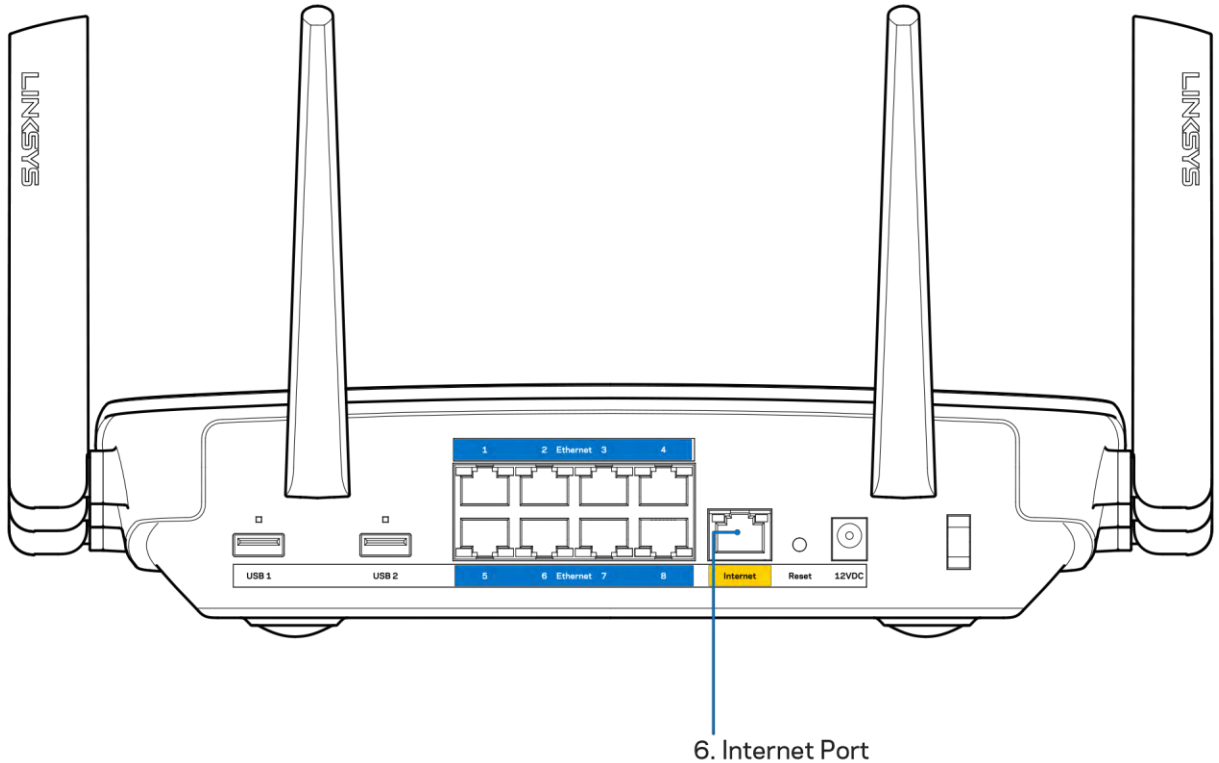

Controleer of uw modem op het stopcontact is aangesloten en aanstaat. Als het een aan/uitknop heeft, controleer dan of deze op ON (AAN) of I (en niet op O (UIT)) staat.

- Als u kabelinternet heeft, controleer dan of de poort CABLE van uw kabelmodem is verbonden met de coaxkabel van uw internetprovider.

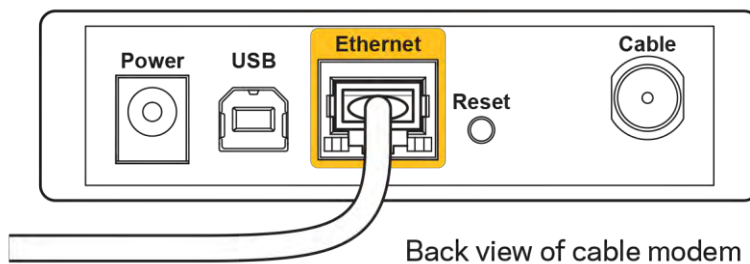

- Als u DSL-internet heeft, controleer dan of de DSL-telefoonlijn is aangesloten op de DSL-poort van uw modem.

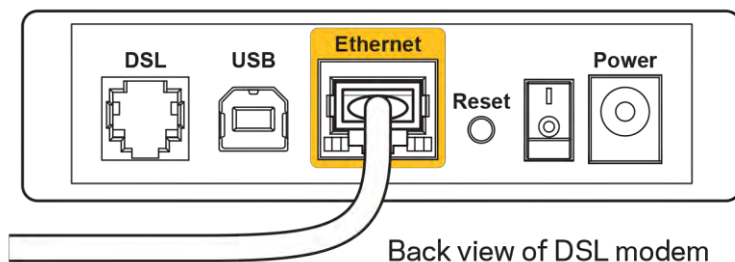

- Als uw computer eerder met een USB-kabel op uw modem was aangesloten, ontkoppel dan de USB-kabel.
- Installeer de router opnieuw.

## Melding: *Geen toegang tot uw router*

Om toegang te krijgen tot uw router moet u verbonden zijn met uw eigen netwerk. Als u momenteel draadloze internettoegang heeft, kan het probleem zijn dat u per ongeluk verbonden bent met een ander draadloos netwerk.

Op een Windows-computer lost u dit probleem als volgt op\*:

1. Klik in de systeembalk op het pictogram voor draadloze netwerken. Er verschijnt een lijst met beschikbare netwerken.
2. Klik op uw eigen netwerknaam. Klik op "Connect" (Verbinden). In het onderstaande voorbeeld was de computer al verbonden met een ander draadloos netwerk, namelijk "wraith\_5GHz". De naam van het draadloze netwerk van de Linksys EA9500-router, in dit voorbeeld Damaged\_Beez2.4, is geselecteerd.



3. Als u wordt gevraagd een netwerkbeveiligingsleutel in te voeren, typ dan uw wachtwoord (beveiligingsleutel) in het daarvoor bestemde veld in. Klik op **OK**.

4. Uw computer zal verbinding maken met het netwerk en u zou nu toegang tot de router moeten hebben.

*\*Afhankelijk van uw Windows-versie kunnen de benamingen of pictogrammen in deze stappen enigszins afwijken.*

Op een Mac-computer lost u dit probleem als volgt op:

1. In de menubalk boven in het scherm klikt u op het Wi-Fi-pictogram. Er verschijnt een lijst met beschikbare draadloze netwerken. Linksys Smart Wi-Fi geeft uw netwerk automatisch een naam.
2. In het onderstaande voorbeeld was de computer al verbonden met een ander draadloos netwerk, namelijk "wraith\_5GHz". De naam van het draadloze netwerk van de Linksys EA9500-router, in dit voorbeeld Damaged\_Beez2.4, is geselecteerd.

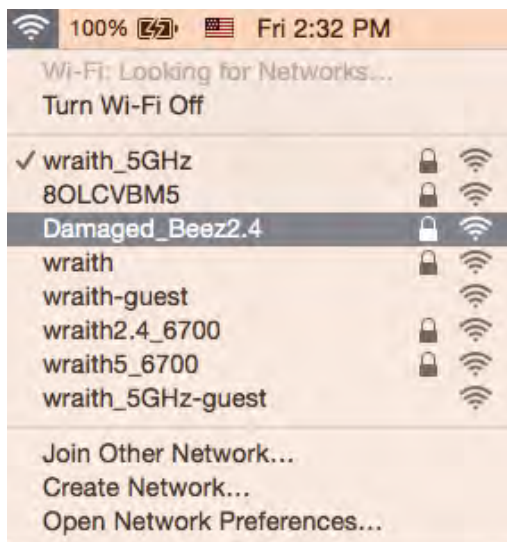

3. Klik op de naam van het draadloze netwerk van uw Linksys EA9500-router (Damaged\_Beez2.4 in het voorbeeld).
4. Typ het wachtwoord (beveiligingssleutel) van uw draadloze netwerk in het veld *Password* (Wachtwoord) in. Klik op **OK**.

## Na de installatie

### Het Internet lijkt niet beschikbaar

Als het Internet moeite heeft om te communiceren met uw router, kan uw webbrowser de foutmelding "Kan [Internetadres] niet vinden" geven. Als u zeker weet dat het Internetadres juist is en ook andere geldige Internetadressen hetzelfde resultaat geven, kan het zijn dat uw Internetprovider of modem niet goed communiceert met uw router.

Probeer het volgende:

- Controleer of de netwerk- en voedingskabel goed zijn aangesloten.
- Controleer of er stroom staat op het stopcontact waarop uw router is aangesloten.
- Start uw router opnieuw op.
- Neem contact op met uw Internetprovider over storingen in uw regio.

De meest gebruikte manier om problemen met uw router op te lossen is het apparaat uit- en weer aanzetten. Uw router kan dan zijn aangepaste instellingen opnieuw laden en andere apparaten (zoals het modem) kunnen de router opnieuw detecteren en ermee communiceren. Dit proces wordt opnieuw opstarten genoemd.

Ga als volgt te werk uw router opnieuw op te starten met behulp van de voedingskabel:

1. Trek de stekker van de router en het modem uit het stopcontact.
2. Wacht tien seconden en sluit het modem weer aan op netstroom. Controleer of het apparaat werkt.
3. Wacht tot het online-lampje van het modem stopt met knipperen (ongeveer twee minuten). Sluit de router weer aan op netstroom.
4. Wacht tot het lampje van het Linksys-logo blijft branden. Wacht twee minuten voordat u vanaf een computer verbinding probeert te maken met het internet.

Ga als volgt te werk om uw router opnieuw op te starten via Linksys Smart Wi-Fi:

1. Log in op Linksys Smart Wi-Fi. (Zie "Verbinding maken met Linksys Smart Wi-Fi" op pagina [9](#).)
2. Klik onder *Router Settings* (Routerinstellingen) op *Troubleshooting* (Problemen oplossen).
3. Klik op het tabblad *Diagnostics* (Diagnostische gegevens).
4. Klik onder *Reboot* (Opnieuw opstarten) op *Reboot* (Opnieuw opstarten).

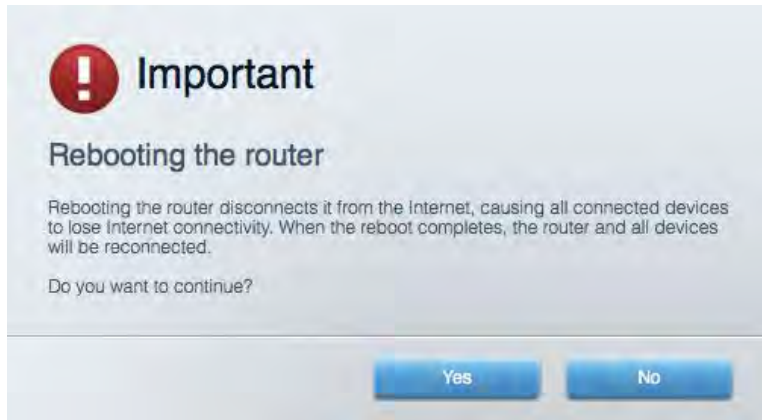

5. Klik op **Yes** (Ja). De router start opnieuw op. Terwijl de router opnieuw opstart, verliezen alle aangesloten apparaten hun internetverbinding. Als de router gereed is, maken ze opnieuw verbinding met het Internet.

## Linksys Smart Wi-Fi opent niet in uw webbrowser

De nieuwste versies van Google Chrome™, Firefox®, Safari® (voor Mac® en iPad®), Microsoft Edge en Internet Explorer® versie 8 en hoger werken met Linksys Smart Wi-Fi.

# Specificaties

## Linksys EA9500

Productnaam	Linksys Max-Stream AC5400 Tri-Band MU-MIMO Gigabit-router
Artikelnummer	EA9500
Poortsnelheid van switch	10/100/1000 Mbps (Gigabit Ethernet)
Radiofrequentie	2.4 GHz en 5 GHz (2x)
Aantal antennes	8 externe verstelbare antennes
Poorten	USB 2.0, USB 3.0, Ethernet (1-8), Internet, voeding
Knoppen	Wi-Fi, Wi-Fi Protected Setup, aan/uit, reset
Statuslampjes	Bovenpaneel: Statuslampjes, MU-MIMO-lampjes, verlicht Linksys-logo Zijkant Wi-Fi, Wi-Fi Protected Setup Achterkant USB 1, USB 2, Ethernet (1-8), Internet
UPnP	Ondersteund
Beveiligingsfuncties	WEP, WPA2, RADIUS
Beveiligingssleutel	Maximaal 128-bits versleuteling
Ondersteunde bestandssystemen voor opslag	FAT, NTFS en HFS+
Ondersteunde browsers	De nieuwste versies van Google Chrome™, Firefox®, Safari® (voor Mac® en iPad®), Microsoft Edge en Internet Explorer® versie 8 en hoger werken met Linksys Smart Wi-Fi

## Omgevingspecificaties

Afmetingen	264,52 mm x 318,15 mm x 66,66 mm
Gewicht apparaat	1727,7 g
Voeding	12 V, 5 A
Certificering	FCC, IC, CE, Wi-Fi (IEEE a/b/g/n/ac), Windows 7, Windows 8
Gebruikstemperatuur	0 tot 40 °C
Opslagtemperatuur	-20 tot 60 °C
Luchtvochtigheid tijdens gebruik	10 tot 80% relatieve vochtigheid, niet-condenserend
Luchtvochtigheid tijdens opslag	5% tot 90%, niet-condenserend



Opmerkingen:

Raadpleeg de bij uw router meegeleverde cd voor wettelijk verplichte informatie, garantie en veiligheidsvoorschriften of ga naar [Linksys.com/support/EA9500](http://Linksys.com/support/EA9500).

De specificaties kunnen zonder kennisgeving worden gewijzigd.

Maximale prestaties volgens de specificaties van de standaard IEEE 802.11. De werkelijke prestaties kunnen variëren, met een lagere capaciteit van het draadloze netwerk, lagere gegevensdoorvoersnelheden en een bereik en dekking die kleiner zijn. De prestaties hangen af van talrijke factoren, omstandigheden en variabelen, waaronder de afstand tot het accesspoint, het volume van het netwerkverkeer, bouwmaterialen en constructie, het gebruikte besturingssysteem, de mix van gebruikte draadloze producten, interferentie en andere ongunstige omstandigheden.

BELKIN, LINKSYS en veel andere productnamen en logo's zijn handelsmerken van de Belkin groep van bedrijven. Vermelde handelsmerken van derden zijn eigendom van hun respectieve eigenaars.

Licenties en kennisgevingen voor software van derden die gebruikt worden voor dit product kunt u hier vinden: <http://support.linksys.com/en-us/license>. Voor vragen of de GPL-broncodebestanden kunt u contact met ons opnemen via <http://support.linksys.com/en-us/gplcodecenter>.

© 2015 Belkin International, Inc. en/of diens dochterondernemingen. Alle rechten voorbehouden.

LNKPG-00249 Rev. B00

**LINKSYS**

**Brukerhåndbok**

**MAX-STREAM™ TRI-BAND AC5400**

**Wi-Fi ROUTER**

Modellnr. EA9500

# Innhold

Produktoversikt.....	3
Sett ovenfra .....	3
Visning bakfra.....	4
Sett fra siden .....	5
Konfigurering: Grunnleggende.....	6
Her finner du mer hjelp.....	6
Slik installerer du ruterens.....	6
Slik bruker du Linksys Smart Wi-Fi.....	9
Slik kobler du til Linksys Smart Wi-Fi .....	9
Nettverkskart .....	10
Gjestetilgang.....	10
Foreldrekontroll .....	11
Medieprioritering.....	11
Hastighetstest.....	12
Ekstern lagringsplass .....	12
Tilkobling.....	13
Feilsøking.....	13
Trådløst.....	14
Sikkerhet .....	14
Feilsøking.....	15
Ruteren din ble ikke riktig installert.....	15
Melding om at <i>Internett-kabelen ikke er koblet til</i> .....	15
Melding om <i>manglende tilgang til ruteren</i> .....	17
Etter oppsett.....	18
Internett virker å være utilgjengelig.....	18
Linksys Smart Wi-Fi åpner ikke i nettleseren.....	19
Spesifikasjoner .....	20
Linksys EA9500 .....	20
Omgivelser .....	20

# Produktoversikt

## Sett ovenfra

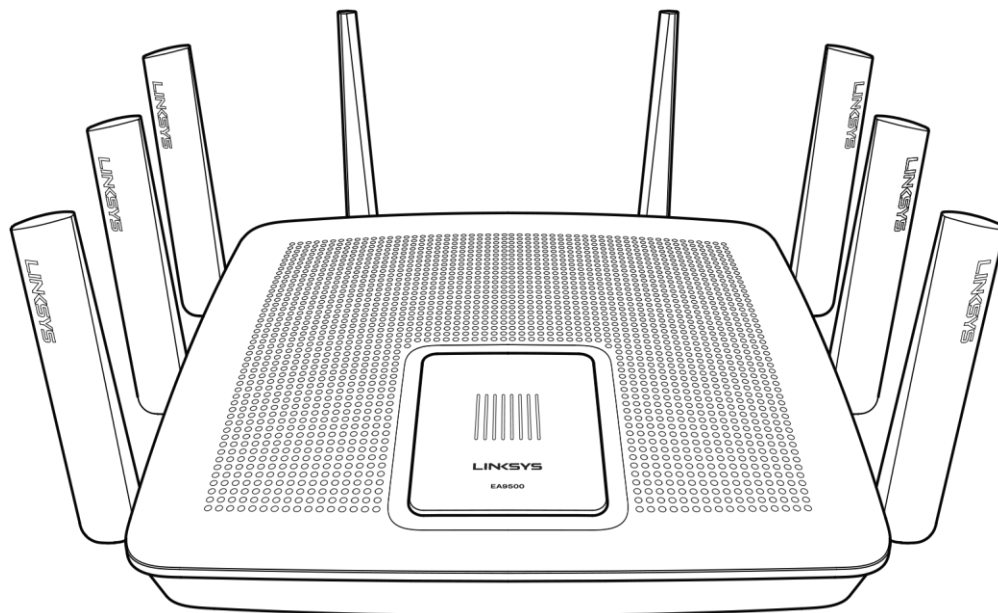

## Indikator for systemstatus

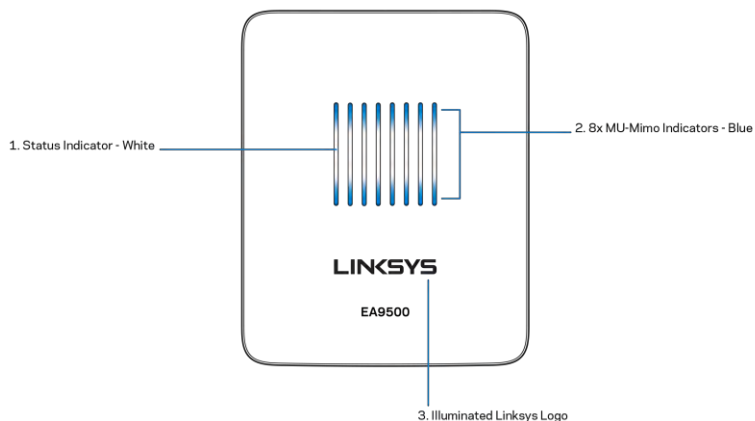

**Statusindikator - hvit (1)**—Under oppstart av ruter, forblir den fast. Under bruk av ruter, blinker den hvis det er en tilkoblingsfeil med Internett. Slukkes hvis Wi-Fi er slått av.

**MU-MIMO-indikatorer\* - blå (2)**—Par LED-lamper (over og under statusindikator) blinker i rekkefølge (venstre til høyre) under oppstart av ruter. Tennes og forblir på, i rekkefølge, under fastvareoppdatering. Under bruk av ruter, indikerer et par LED-lamper at MU-MIMO-enheter er tilkoblet.

*\*MU-MIMO-funksjonalitet kan kreve en programvare-/fastvareoppdatering som er tilgjengelig på [linksys.com/support/ea9500](https://linksys.com/support/ea9500).*

**Belyst Linksys-logo**—Indikerer at ruteren er slått på og kan brukes.

## Visning bakfra

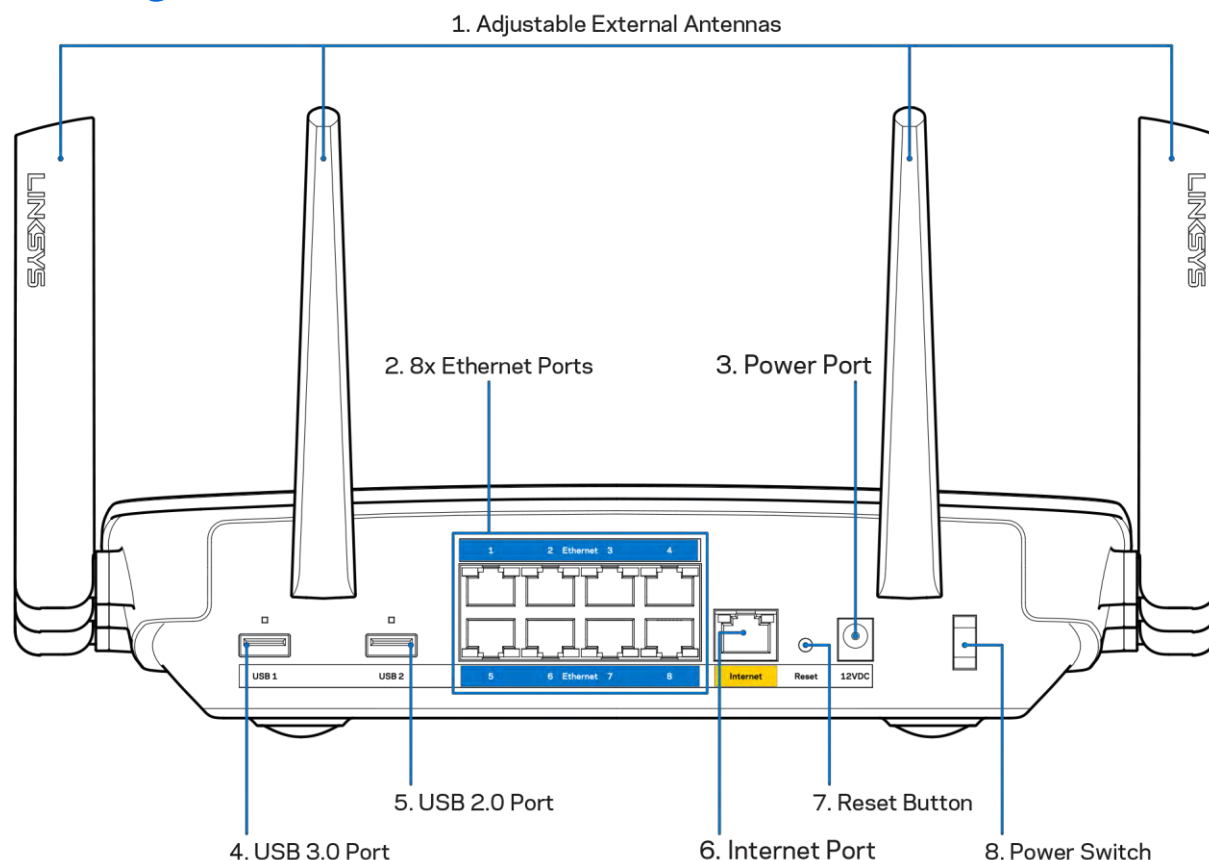

**Regulerbare antenner (1)**— For best mulig ytelse, reis opp antennene i en 90 graders vinkel.

**Ethernet-porter (2)** - Koble Ethernet-kabler til disse blå gigabit (10/100/1000)-portene, og til kabelbaserte enheter på nettverket ditt.

**Merk** – For best mulig ytelse, kan du bruke CAT5e eller bedre rangerte kabler på Ethernet-portene.

**Strømport (3)** - Koble til strømadapteren som følger med.

**USB 3.0-port** - Koble til og del USB-stasjoner på nettverket eller på Internett.

**USB 2.0-port (5)** - Koble til og del USB-stasjoner på nettverket eller på Internett.

**Internet-port (6)** - Koble en Ethernet-kabel til denne gule Gigabit (10/100/1000)-porten, og til en Internett-bredbåndskabel/DSL eller et fibermodem.

**Merk** – For best mulig ytelse, kan du bruke CAT5e eller bedre rangert kabel på Internet-porten.

**Tilbakestilling-knapp (7)** — Trykk og hold inntil den belyste Linksys-logoen slukkes og de blå MU-MIMO-indikatorene begynner å blinke for å tilbakestille ruterens fabrikkinnstillinger. Du kan også gjenopprette fabrikkinnstillingene med Linksys Smart Wi-Fi på Internett eller mobilappen.

**Strømbryter (8)** - Trykk på | (på) for å slå på ruterens.

## Sett fra siden

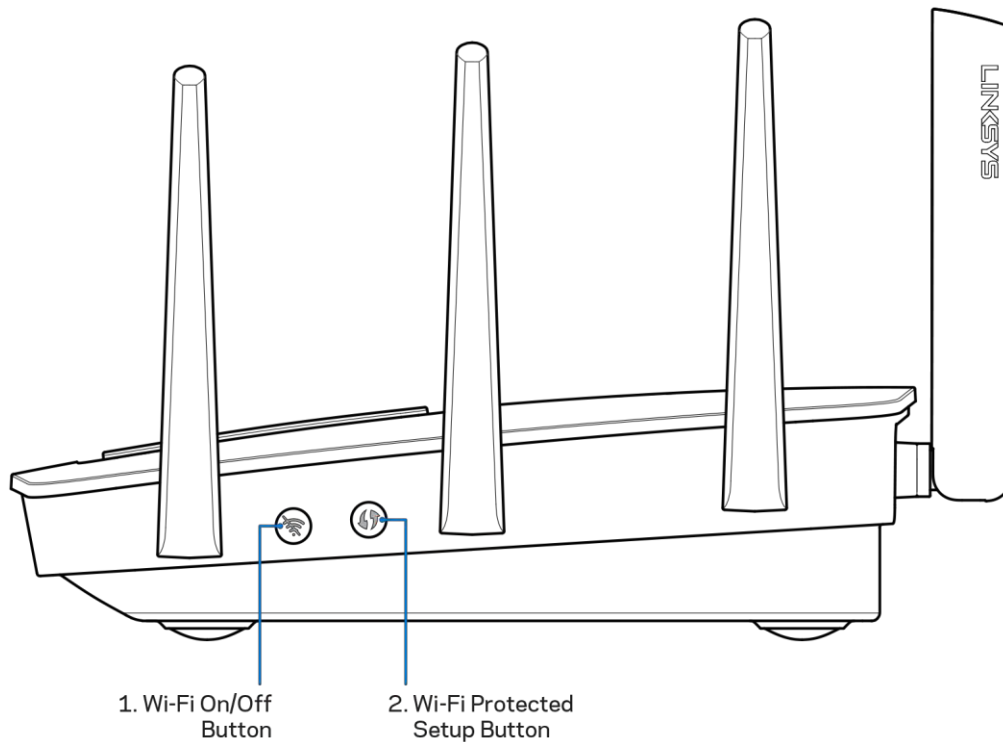

**Wi-Fi-knapp (1)**—Trykk for å slå av trådløse nettverk (LED tennes). Trykk igjen for å slå på trådløse nettverk (LED slukkes).

**Wi-Fi Protected Setup™-knapp (2)** - Trykk for konfigurering av trådløs sikkerhet på Wi-Fi Protected Setup-aktiverede nettverksenheter.

# Konfigurering: Grunnleggende

## Her finner du mer hjelp

I tillegg til denne brukerhåndboken, finner du hjelp på disse stedene:

- [Linksys.com/support/EA9500](http://Linksys.com/support/EA9500) (dokumentasjon, nedlastninger, vanlige spørsmål, teknisk støtte, chatting i sanntid, forum)
- Linksys Smart Wi-Fi-hjelp (koble til Linksys Smart Wi-Fi, klikk deretter Hjelp øverst på skjermen)

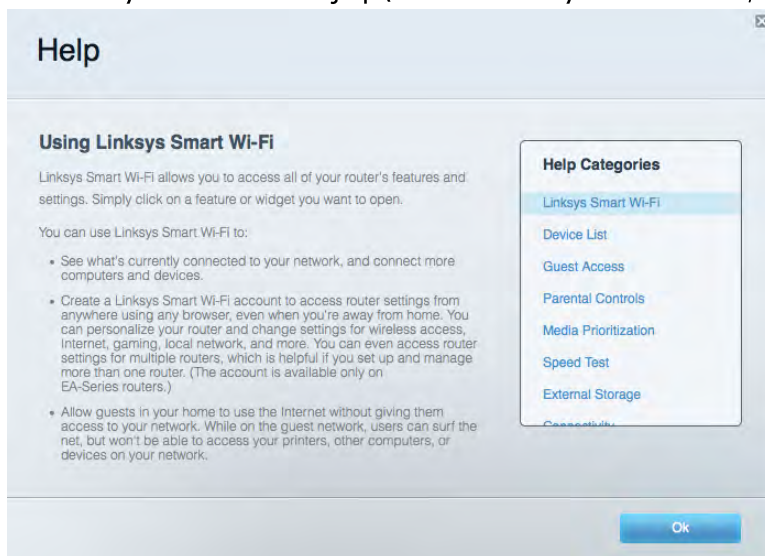

**Merk** – Lisenser og merknader om tredjeparts programvare brukt i dette produktet er tilgjengelig på <http://support.linksys.com/en-us/license>. Ta kontakt med <http://support.linksys.com/en-us/gplcodecenter> for spørsmål eller forespørsler om GPL-kildekode.

## Slik installerer du ruterer

1. Hvis du skifter ut en ruter, kobler du først fra den eksisterende ruterer.
2. Drei antennene opp og koble ruterer til en strømkilde. Trykk på strømbryteren til | (på).
3. Sett Internett-kabelen fra modemmet i den gule Internett-porten på ruterer. Vent til den belyste Linksys-logoen tennes.
4. Koble til nettverksnavnet som vises i Hurtigstartveiledning som fulgte med ruterer. (Du kan endre nettverksnavn og -passord senere.) Velg alternativet for automatisk tilkobling til dette nettverket i fremtiden. Hvis du trenger hjelp med å koble til nettverket, se enhetsdokumentasjonen på CD-en som følger med.

**Merk** – Du vil ikke ha tilgang til Internett før ruterer er ferdig installert.

5. Åpne en nettleser for å starte installeringsveiledningen for Linksys Smart Wi-Fi-ruter. Hvis du ikke kan se instruksjonene, skriver du inn <http://LinksysSmartWiFi.com> i adresselinjen.

Ved slutten av oppsettet følger du instruksjonene på skjermen for å konfigurere Linksys Smart Wi-Fi-kontoen din. Bruk Linksys Smart Wi-Fi til å konfigurere ruterens fra en datamaskin med Internett-tilkobling.

Behandle ruterens innstillinger:

- endre ruterens navn og passord
- konfigurere gjestetilgang
- konfigurere sperrefunksjon
- legge til enheter i nettverket
- teste Internett-tilkoblingshastigheten

**Merk** - Du får tilsendt en e-postbekreftelse som en del av kontooppsettet for Linksys Smart Wi-Fi. Fra hjemmenettverket, klikk på koblingen i e-posten for å assosiere ruterens med Linksys Smart Wi-Fi-kontoen.

**Tips** - Skriv ut neste side, skriv deretter ned ruter- og kontoinnstillinger i tabellen under som en referanse. Lagre notatene på et trygt sted.



Nettverksnavn 2,4 GHz	
Nettverkspassord	
Nettverksnavn 5 GHz <sub>1</sub>	
Nettverkspassord	
Nettverksnavn 5 GHz <sub>2</sub>	
Nettverkspassord	
Ruterpassord	
Gjestenettverksnavn 2,4 GHz	
Gjestenettverksnavn 5 GHz	
Gjestenettverkspassord (begge gjestenettverk deler et passord.)	
Brukernavn for Linksys Smart Wi-Fi	
Passord for Linksys Smart Wi-Fi	

# Slik bruker du Linksys Smart Wi-Fi

Du kan konfigurere ruteren fra hvor som helst ved å bruke Linksys Smart Wi-Fi, men du kan også konfigurere ruteren direkte fra hjemmenettverket. Linksys Smart Wi-Fi kan også være tilgjengelig for den mobile enheten. Se enhetens appbutikk for informasjon.

## Slik kobler du til Linksys Smart Wi-Fi

Slik kobler du til Linksys Smart Wi-Fi:

1. Åpne nettleseren på datamaskinen.
2. Gå til <http://LinksysSmartWiFi.com> og logg på kontoen din.

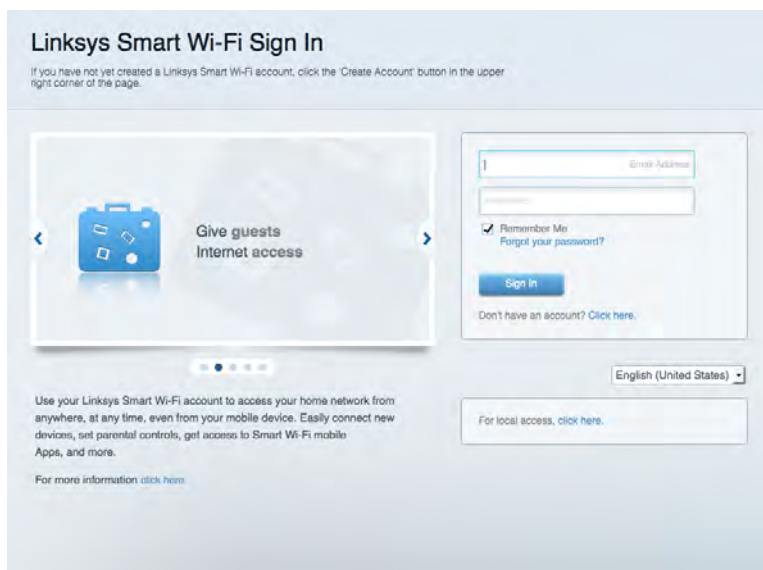

Hvis du ikke kan huske passordet ditt, klikk på *Forgot your password?* (Har du glemt passordet ditt?) og følg anvisningene på skjermen for å gjenopprette det.

## Nettverkskart

Lar deg vise og administrere alle nettverksenhetene som er koblet til ruterens. Du kan vise enheter på hovednettverket og gjestenettverket, eller vise informasjon om hver av enhetene.



## Gjestetilgang

Lar deg konfigurere og overvåke et nettverk som gjester kan bruke uten å få tilgang til alle nettverksressursene dine.

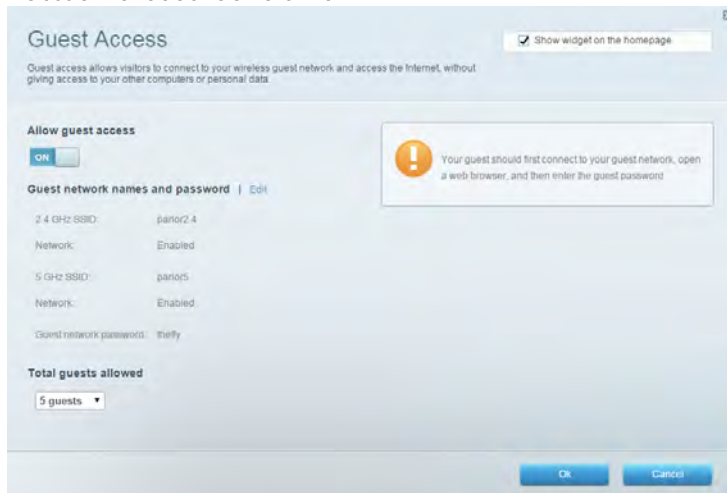

## Foreldrekontroll

Lar deg blokkere webområder og angi tider for Internett-tilgang.

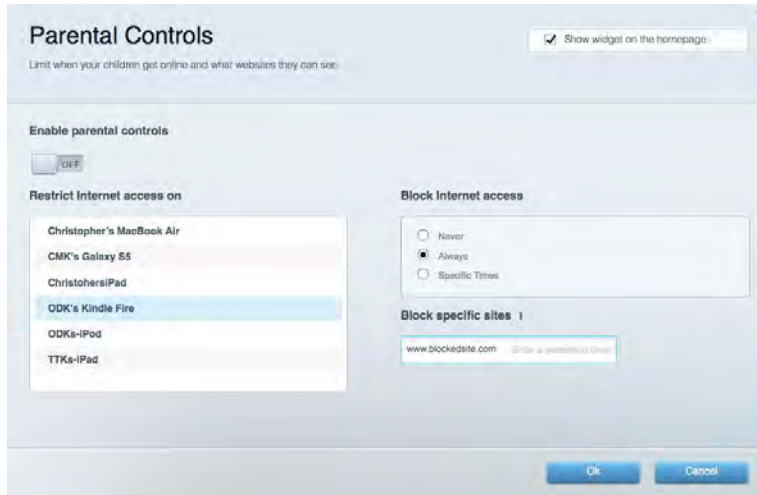

## Medieprioritering

Lar deg stille inn hvilke enheter og applikasjoner som har første prioritering for nettverkstrafikken.

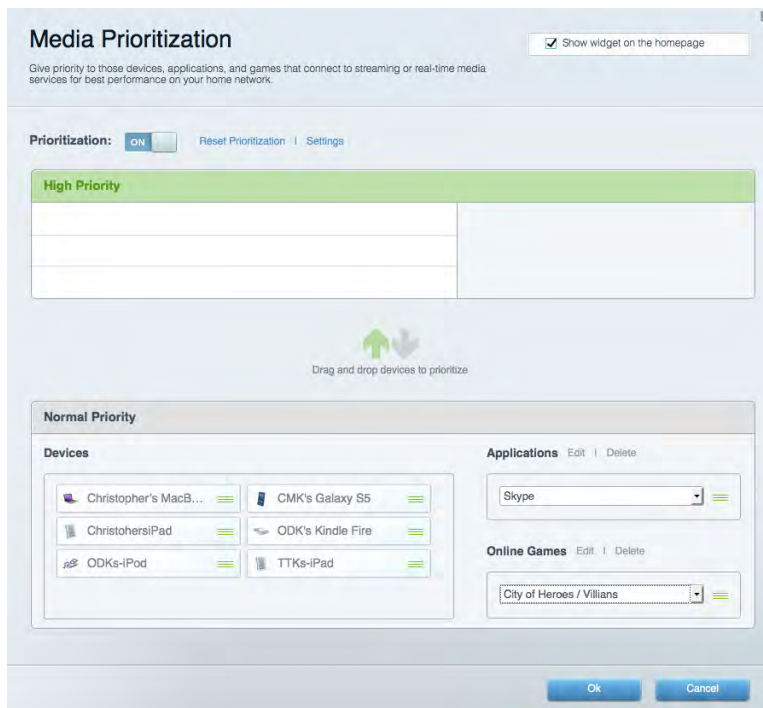

## Hastighetstest

Lar deg teste nettverkets Internett-tilkoblingshastighet.



## Ekstern lagringsplass

Lar deg få tilgang til en USB-stasjon som er tilkoblet (ikke inkludert) og konfigurere fildeling, en medieserver og FTP-tilgang.

The screenshot shows an 'External Storage' configuration window with the following settings:

- External Storage Drive:** Volume name: ROUND DRIVE. Space used: 656 MB used of 959 MB total. Buttons: Safely remove drive, Refresh.
- Secure Folder Access is OFF:** Any user can access content via shared folders. Access paths: PC access (File explorer): \\192.168.1.1; Mac access (Finder): smb://192.168.1.1.
- FTP Server is OFF:** Content is not accessible to any user via FTP. Status: FTP server: Disabled.
- Media Server (DLNA) is ON:** Media content is accessible to DLNA clients. DLNA server: EA8350.

The interface includes tabs for Status, Folder Access, FTP Server, and Media Server, and an 'OK' button at the bottom right.

## Tilkobling

Lar deg konfigurere grunnleggende og avanserte nettverksinnstillinger.

The screenshot shows the 'Connectivity' settings page. It has a navigation bar with tabs: Basic, Internet Settings, Local Network, Advanced Routing, VLAN, and Administration. The 'Internet Settings' tab is active. The page is divided into several sections:

- Network Name and Password | Edit**: Fields for 2.4 GHz network name (arachnid), Network password (peterparkier), 5 GHz<sub>1</sub> + 5 GHz<sub>2</sub> network name (arachnid\_5GHz), and Network password (peterparkier).
- Router Password | Edit**: Router password field with asterisks.
- Router Firmware Update**: A checkbox for 'Automatic' (checked) with '(Current Version: 1.1.5.164615)' next to it, and a 'Check for Updates' button.
- Time Zone**: A dropdown menu set to '(GMT-05:00) Eastern Time (USA & Canada)' and a checked checkbox for 'Automatically adjust for Daylight Savings Time'.
- Activity Lights**: An 'ON' button and a text box that says 'Enable/disable activity lights. Power light will remain on.'

At the bottom, there are three buttons: 'Ok', 'Cancel', and 'Apply'.

## Feilsøking

Lar deg diagnostisere problemer med ruter og kontrollere status for nettverket.

The screenshot shows the 'Troubleshooting' settings page. It has a navigation bar with tabs: Status, Diagnostics, and Logs. The 'Diagnostics' tab is active. The page is divided into several sections:

- Ping IPv4**: Fields for 'IP or host name' and 'Number to ping' (set to 5), with a 'Start to Ping' button.
- Trace route**: Field for 'IP or host name' and a 'Start to Traceroute' button.
- Reboot**: A button labeled 'Reboot the router'.
- Router configuration**: 'Backup' and 'Restore' buttons.
- Router Firmware**: A 'Restore previous firmware' button.
- Internet Address:** Displays 'IPv4: 10.0.0.253' and 'IPv6: 2601:0540:c000:0019:0000:0000:0000:314e', each with a 'Release and Renew' link.
- Factory reset**: A button labeled 'Reset to factory default settings'.

At the bottom, there is an 'Ok' button.

## Trådløst

Lar deg konfigurere ruterens trådløse nettverk. Du kan endre nettverksnavnene, sikkerhetsmodus, passord, MAC-filtrering og koble til enheter ved hjelp av Wi-Fi Protected Setup™.

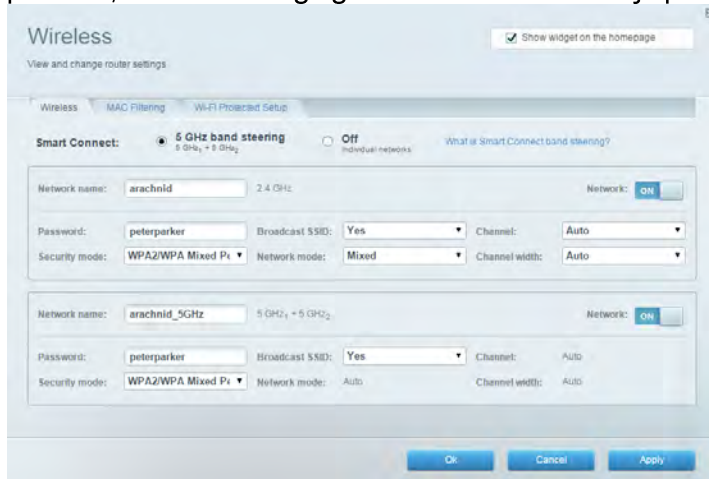

## Sikkerhet

Lar deg konfigurere ruterens trådløse sikkerhet. Du kan konfigurere brannmur og VPN-innstillinger og angi egendefinerte innstillinger for applikasjoner og spill.

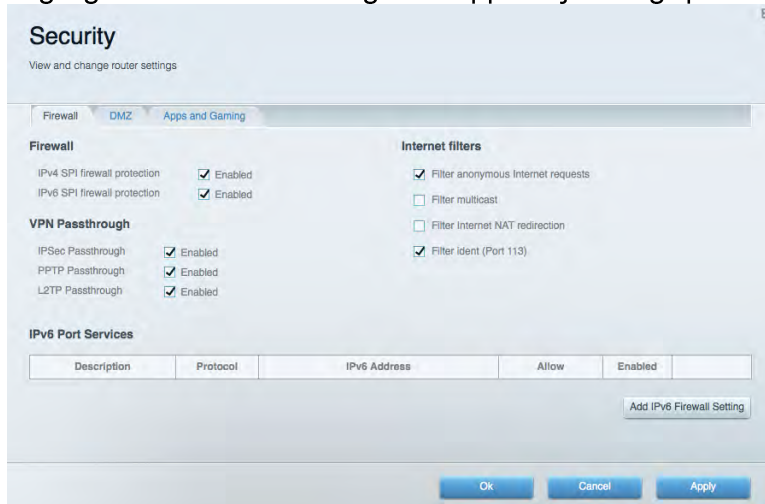

# Feilsøking

Du kan få mer hjelp døgnet rundt fra vår prisbelønte kundestøtte på [Linksys.com/support/EA9500](https://Linksys.com/support/EA9500).

## Ruteren din ble ikke riktig installert

Hvis Linksys Smart Wi-Fi ikke fullførte oppsettet, kan du prøve følgende:

- Trykk og hold Tilbakestill-knappen på ruteren med en binders eller nål inntil den belyste Linksys-logoen slukkes og de blå MU-MIMO-indikatorene begynner å blinke (omtrent 10 sekunder). Installer ruteren igjen.

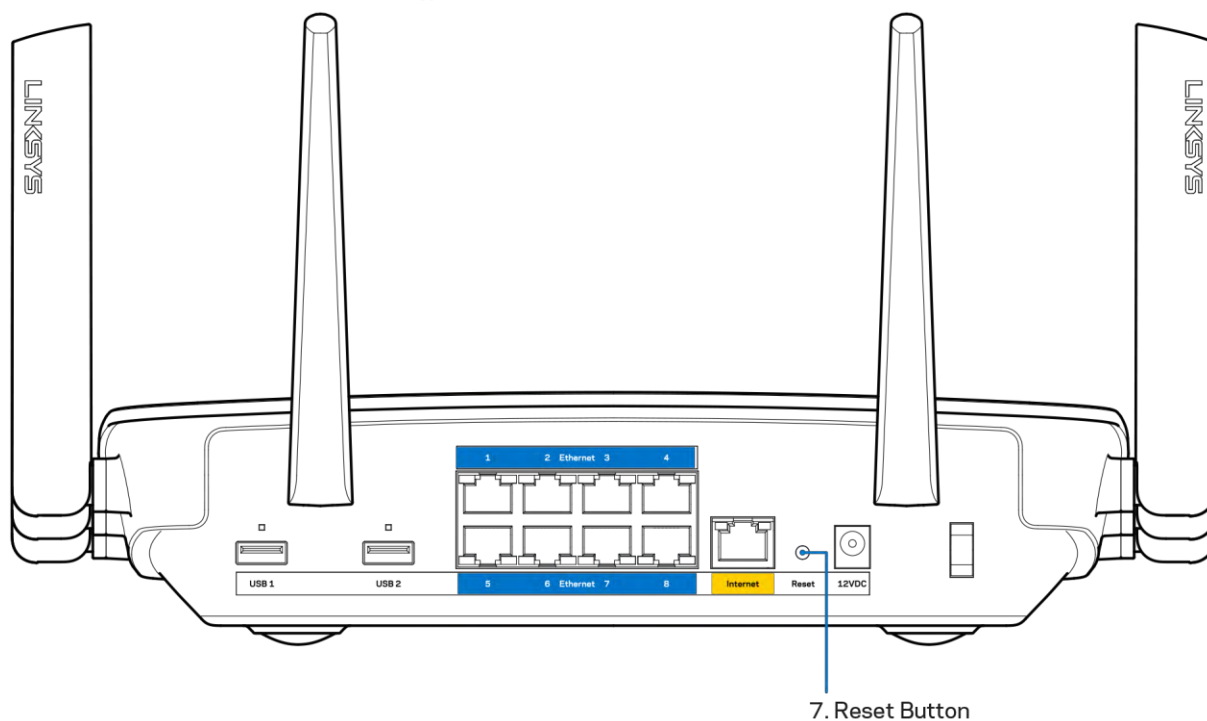

- Du kan midlertidig deaktivere datamaskinens brannmur (se instruksjonene til sikkerhetsprogramvaren for hjelp). Installer ruteren igjen.
- Hvis du har en annen datamaskin, bruk den datamaskinen til å installere ruteren på nytt.

## Melding om at *Internett-kabelen ikke er koblet til*

Hvis du får meldingen "Internett-kabelen er ikke koblet til" når du prøver å konfigurere ruteren, følg disse feilsøkingstipsene.

- Sørg for at en Ethernet- eller Internet-kabel (eller en kabel som den som fulgte med ruteren din) er riktig koblet til den gule Internett-porten på baksiden av ruteren og den passende porten på modemmet ditt. Denne porten på modemmet er vanligvis merket Ethernet.



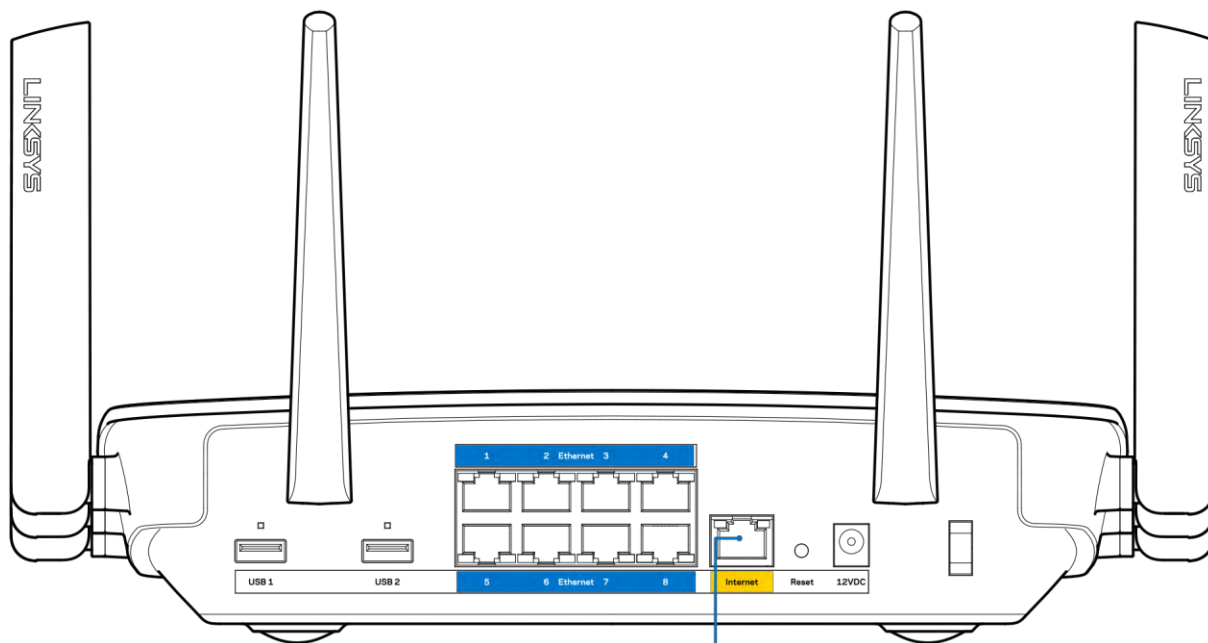

6. Internet Port

Sørg for at modemmet er koblet til strøm og er skrudd på. Hvis det har en strømbryter, sjekker du at denne er satt i posisjonen ON eller I (i motsetning til O).

- Hvis Internett-tjenesten er kabel, kontrollerer du at kabelmodemets CABLE-port er koblet til den koaksiale kabelen som du får fra Internett-leverandøren.

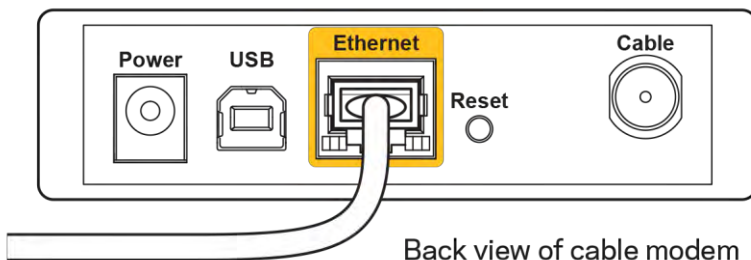

Back view of cable modem

- Hvis Internett-tjenesten er DSL, sørg for at DSL-telefonlinjen er koblet til modemets DSL-port.

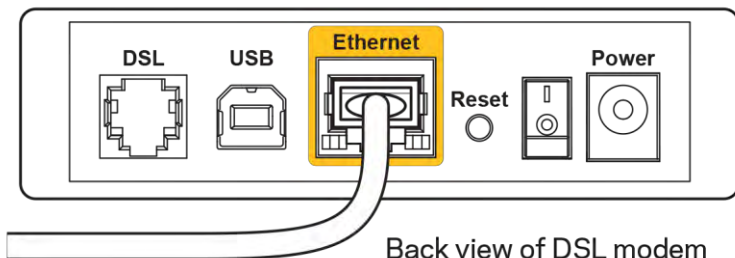

Back view of DSL modem

- Hvis datamaskinen tidligere ble koblet til modemmet med en USB-kabel, kobler du fra USB-kabelen.
- Installer ruterer igjen.

## Melding om manglende tilgang til ruterene

For tilgang til ruterne, må du være koblet til ditt eget nettverk. Hvis du for øyeblikket har trådløs Internett-tilgang, kan problemet være at du har koblet til feil trådløst nettverk.

Gjør følgende for å fikse problemet på Windows-datamaskiner\*:

1. På Windows-skrivebordet, klikk på det trådløse ikonet i systemkurven. En liste over tilgjengelige nettverk vises.
2. Klikk på ditt eget nettverksnavn. Klikk på Koble til. I eksemplet under, ble datamaskinen koblet til et annet nettverk som het wraith\_5GHz. Navnet på det trådløse nettverket til Linksys EA9500-ruterene, Damaged\_Beez2.4 i dette eksemplet, vises valgt.

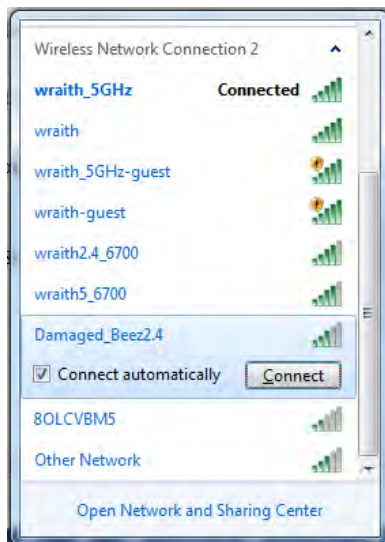

3. Hvis du blir bedt om å angi en nettverkssikkerhetsnøkkel, skriv inn passordet (sikkerhetsnøkkel) i feltet **Nettverksnøkkel**. Klikk på **OK**.

4. Datamaskinen vil koble til nettverket og du kan få tilgang til ruterens.

*\*Avhengig av din versjon av Windows, kan det være noen forskjeller i setningsformuleringen eller ikonene i disse trinnene.*

Gjør følgende for å fikse problemet på Mac-datamaskiner:

1. I menylinjen øverst på skjermen, klikk på Wi-Fi ikonet. En liste over trådløse nettverk vises. Linksys Smart Wi-Fi har automatisk tilordnet nettverket et navn.
2. I eksemplet under, ble datamaskinen koblet til et annet nettverk som het wraith\_5GHz. Navnet på det trådløse nettverket til Linksys EA9500-ruterens, Damaged\_Beez2.4 i dette eksemplet, vises valgt.

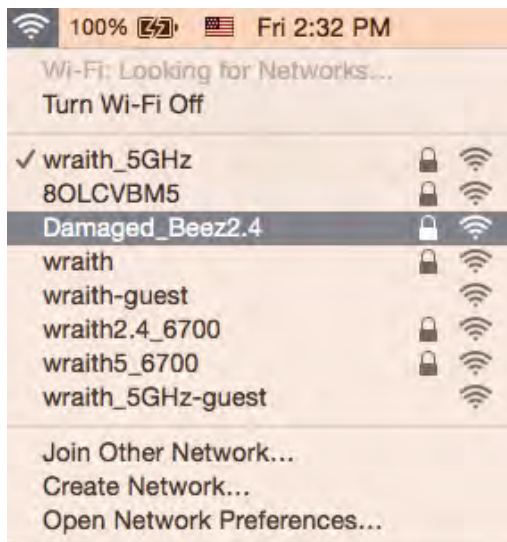

3. Klikk på det trådløse nettverksnavnet til Linksys EA9500-ruterens (Damaged\_Beez2.4 i eksemplet).
4. Skriv inn passordet (sikkerhetsnøkkel) til det trådløse nettverk i *Passord*-feltet. Klikk på **OK**.

## Etter oppsett

### Internett virker å være utilgjengelig

Hvis Internett har problemer med å kommunisere med ruterens, kan problemet vises som en melding "Cannot find [Internet address]" (Kan ikke finne [Internett-adresse]) i nettleseren. Hvis du vet at Internett-adressen er korrekt, og hvis du har prøvd flere gyldige Internett-adresser med samme resultat, kan meldingen bety at det er et problem med Internett-leverandøren eller modemets som kommuniserer med ruterens.

Prøv følgende:

- Sørg for at nettverks- og strømkabler er sikkert koblet til.
- Sørg for at strømuttaket som ruterens er koblet til har strøm.

- Start ruteren på nytt.
- Kontakt Internett-leverandøren og spør om forstyrrelser i området ditt.

Den vanligste feilsøkingemetoden for ruterer er å slå den av, deretter på igjen. Ruterer kan da laste inn igjen egendefinerte innstillinger, og andre enheter (som modemmet) kan gjenoppdage ruterer og kommunisere med den. Denne prosessen kalles omstart.

Gjør følgende for å starte ruterer på nytt med strømledningen:

1. Koble strømledningen fra ruterer og modemmet.
2. Vent 10 sekunder og koble strømledningen til modemmet. Sørg for at den har strøm.
3. Vent til modemets onlineindikator har sluttet å blinke (omtrent to minutter). Koble strømledningen til ruterer igjen.
4. Vent til den belyste Linksys-logoen tennes. Vent to minutter før du prøver å koble til Internett fra en datamaskin.

Gjør følgende for å starte ruterer på nytt med Linksys Smart Wi-Fi:

1. Logg på Linksys Smart Wi-Fi. (Se "Slik kobler du til Linksys Smart Wi-Fi" på side [9](#).)
2. Under *Router Settings* (Ruterinnstillinger), klikk på *Troubleshooting* (Feilsøking).
3. Klikk på fanen *Diagnostics* (Diagnose).
4. Under *Reboot* (Start på nytt), klikk på *Reboot* (Start på nytt).

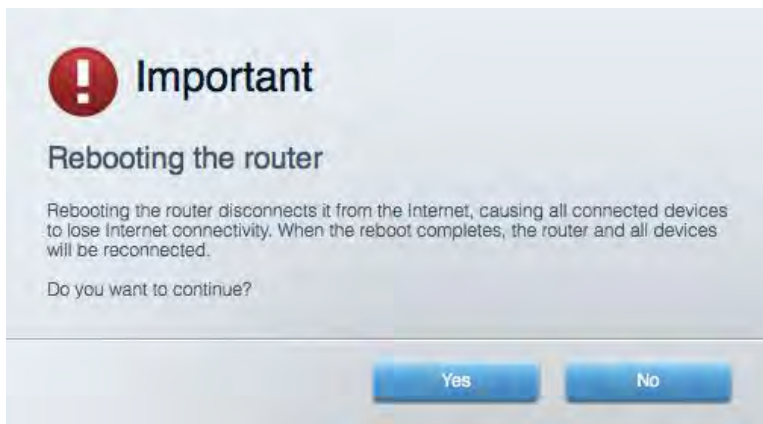

5. Klikk **Yes** (Ja). Ruterer vil starte på nytt. Mens ruterer starter på nytt, vil alle tilkoblede enheter miste deres Internett-tilkobling, og vil automatisk koble til på nytt når ruterer er klar igjen.

## Linksys Smart Wi-Fi åpner ikke i nettleseren.

Siste versjon av Google Chrome™, Firefox®, Safari® (for Mac® og iPad®), Microsoft Edge og Internet Explorer® versjon 8 og nyere fungerer med Linksys Smart Wi-Fi.

# Spesifikasjoner

## Linksys EA9500

Modellnavn	Linksys Max-Stream AC5400 Tri-Band MU-MIMO Gigabit Router
Modellnummer	EA9500
Svitsjport hastighet	10/100/1000 Mbps (Gigabit Ethernet)
Radiofrekvens	2,4 GHz og 5 GHz (x2)
Antall antenner	8 regulerbare eksterne antenner
Porter	USB 2.0, USB 3.0, Ethernet (1-8), Internet, Strøm
Knapper	Wi-Fi, Wi-Fi Protected Setup, Strøm, Tilbakestill
LED-lamper	Toppanel: Statusindikator, MU-MIMO-indikatorer, belyst Linksys-logo Sidepanel: Wi-Fi, Wi-Fi Protected Setup Baksidepanel: USB 1, USB 2, Ethernet (1-8), Internett
UPnP	Støttes
Sikkerhetsfunksjoner	WEP, WPA2, RADIUS
Sikkerhetsnøkkelbiter	Opptil 128-biters kryptering
Støtte for fillagringssystem	FAT, NTFS og HFS+
Støtte for nettleser	Siste versjoner av Google Chrome™, Firefox®, Safari® (for Mac® og iPad®), Microsoft Edge og Internet Explorer® versjon 8 og nyere fungerer med Linksys Smart Wi-Fi.

## Omgivelser

Mål	264,52 mm x 318,15 mm x 66,66 mm
Enhetens vekt	1727,7 g
Strøm	12 V, 5A
Sertifiseringer	FCC, IC, CE, Wi-Fi (IEEE a/b/g/n/ac), Windows 7, Windows 8
Driftstemperatur	0-40 °C (32-104 °F)
Oppbevaringstemperatur	-20-60 °C (-4-140 °F)
Luftfuktighet for drift	10 til 80 %, relativ fuktighet, ikke-kondenserende
Luftfuktighet for oppbevaring	5-90 % ikke-kondenserende

Merknader:

For informasjon om bestemmelser, garanti og sikkerhet, se CD-platen som fulgte med ruterer eller gå til [Linksys.com/support/EA9500](http://Linksys.com/support/EA9500).

Spesifikasjonene kan endres uten varsel.

Maksimal ytelse avledet fra IEEE Standard 802.11-spesifikasjoner. Den faktiske ytelsen kan variere. Dette kan gjelde lavere kapasitet i det trådløse nettverket, datahastighet, rekkevidde og dekning. Ytelse er avhengig av mange faktorer, forhold og variabler, blant annet avstand fra tilgangspunkt, nettverkstrafikk, byggematerialer og konstruksjon, operativsystem, blandingen av trådløse produkter som brukes, interferens og andre ugunstige forhold.

BELKIN, LINKSYS og mange produktnavn og logoer er varemerker som tilhører Belkin-selskapsgruppen. Tredjeparts varemerker som nevnes her, tilhører de respektive eierne. Lisenser og merknader om tredjeparts programvare brukt i dette produktet er tilgjengelig her: <http://support.linksys.com/en-us/license>. Ta kontakt med <http://support.linksys.com/en-us/gplcodecenter> for spørsmål eller forespørsler om GPL-kildekode.

© 2015 Belkin International, Inc. og/eller tilknyttede selskaper. Med enerett.

LNKPG-00249 Rev. B00

**LINKSYS**

**Instrukcja obsługi**

**TRÓJPASMOWY ROUTER WI-FI  
MAX-STREAM™ AC5400**

Model EA9500

# Spis treści

Opis produktu.....	3
Widok z góry .....	3
Widok z tyłu .....	4
Widok z boku.....	5
Przygotowanie urządzenia do pracy: Podstawy .....	6
Gdzie znaleźć pomoc.....	6
Instalowanie routera.....	6
Korzystanie z interfejsu Linksys Smart Wi-Fi.....	9
Uzyskiwanie dostępu do interfejsu Linksys Smart Wi-Fi .....	9
Mapa sieci.....	10
Dostęp w trybie gościa.....	10
Kontrola rodzicielska.....	11
Priorytetyzacja multimediiów.....	11
Test szybkości.....	12
Zewnętrzna pamięć masowa.....	12
Połączenia.....	13
Rozwiązywanie problemów.....	13
Łączność bezprzewodowa .....	14
Zabezpieczenie .....	14
Rozwiązywanie problemów .....	15
Router nie został prawidłowo skonfigurowany.....	15
Komunikat <i>Your Internet cable is not plugged in</i> (Kabel internetowy nie jest podłączony) .....	15
Komunikat o braku dostępu do routera ( <i>Cannot access your router</i> ).....	17
Po konfiguracji.....	18
Internet jest niedostępny.....	18
Interfejs Linksys Smart Wi-Fi nie otwiera się w przeglądarce.....	20
Parametry techniczne .....	21
Linksys EA9500 .....	21
Parametry fizyczne i środowiskowe.....	21



# Opis produktu

## Widok z góry

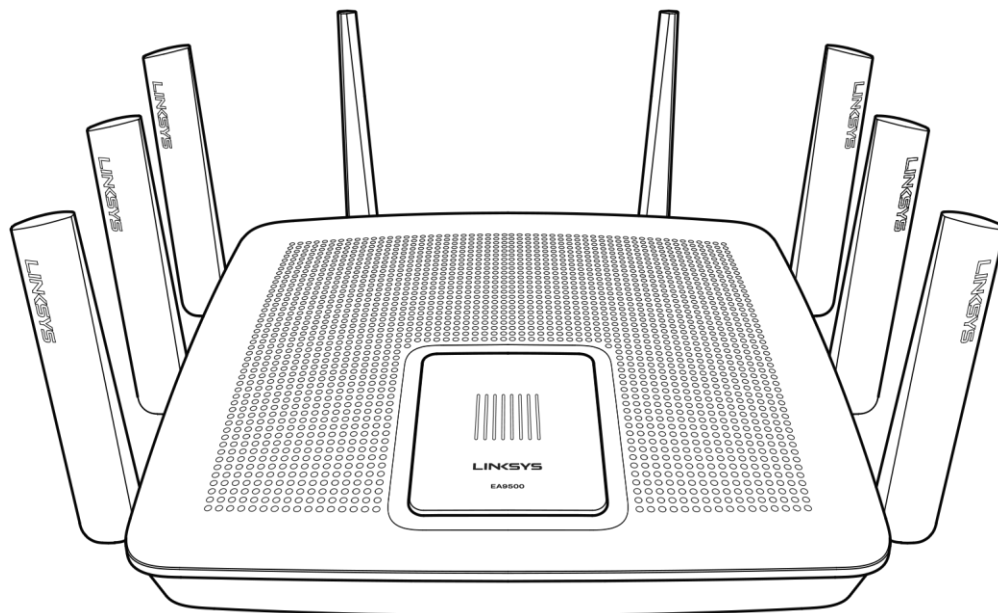

## Wskaźnik stanu systemu

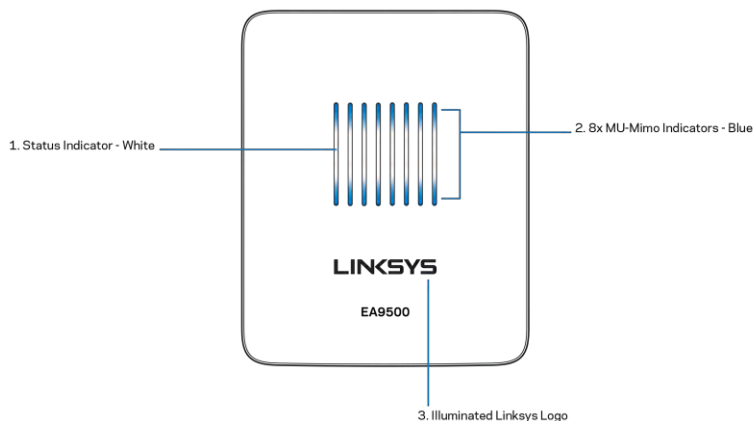

**Wskaźnik stanu systemu — biały (1)** — Świeci światłem ciągłym podczas uruchamiania routera. Miganie podczas pracy routera oznacza błąd połączenia internetowego. Nie świeci, kiedy sieć Wi-Fi jest wyłączona.

**Wskaźniki MU-MIMO\*** — **niebieski (2)** — Pary wskaźników LED (nad i pod wskaźnikiem stanu) migają sekwencyjnie (z lewej do prawej) podczas uruchamiania routera. Zapalają się i świecą światłem ciągłym podczas uaktualniania oprogramowania. Pary świecących wskaźników LED informują o tym, że urządzenia MU-MIMO są podłączone.

*\*Funkcja MU-MIMO może wymagać uaktualnienia oprogramowania dostępnego pod adresem [linksys.com/support/ea9500](https://linksys.com/support/ea9500).*

Podświetlane logo Linksys — Informuje o tym, że router jest włączony i działa.

## Widok z tyłu

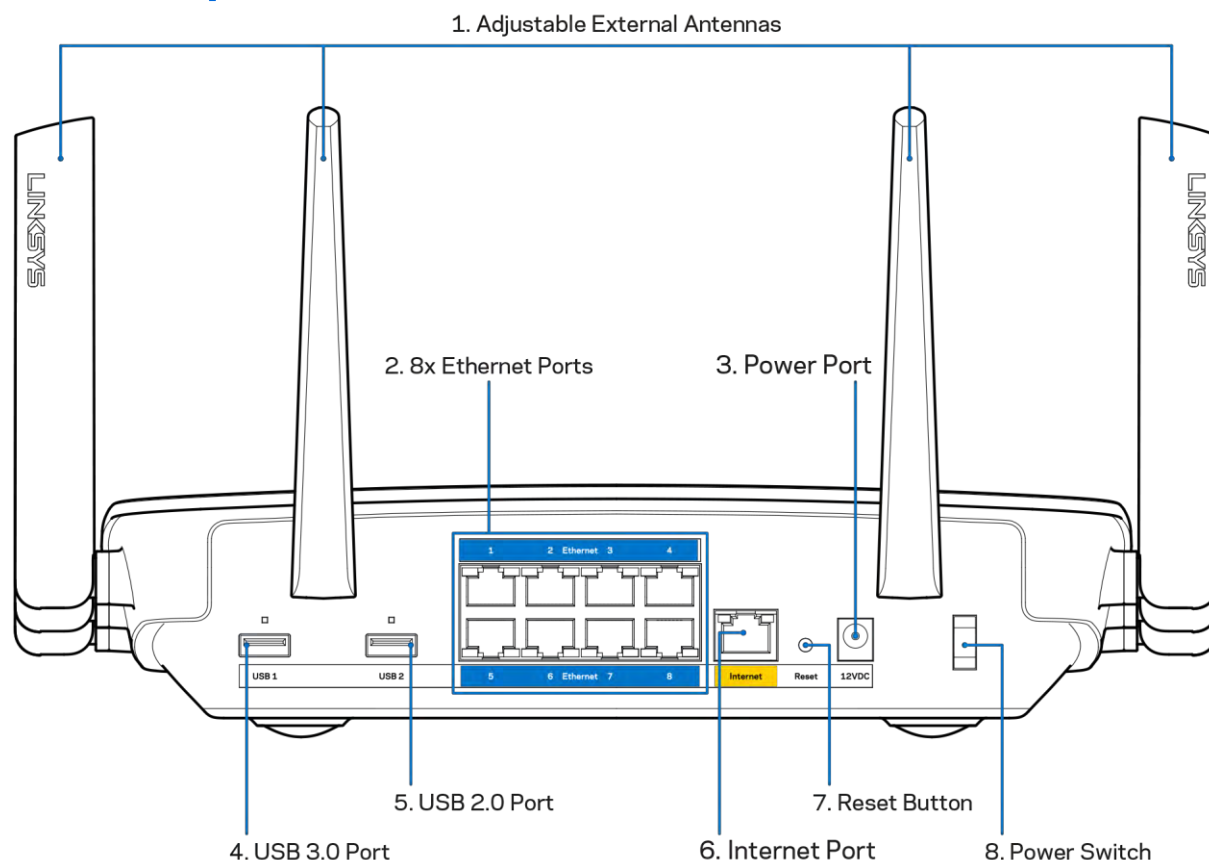

**Regulowane anteny (1)** — Najlepszą wydajność uzyskuje się ustawiając anteny pionowo pod kątem 90 stopni.

**Gniazda Ethernet (2)** — Do tych niebieskich gniazd gigabitowych (10/100/1000) należy podłączyć kable Ethernet prowadzące do urządzeń komunikujących się z siecią drogą przewodową.

*Uwaga — W celu uzyskania najlepszej wydajności należy stosować kable z oznaczeniem CAT5e lub wyższym.*

**Gniazdo zasilania (3)** — Tutaj należy podłączyć znajdujący się w zestawie zasilacz.

**Gniazdo USB 3.0 (4)** — Tutaj można podłączyć napędy USB w celu udostępnienia ich w sieci domowej lub w Internecie.

**Gniazdo USB 2.0 (5)** — Tutaj można podłączyć napędy USB w celu udostępnienia ich w sieci domowej lub w Internecie.

**Gniazdo INTERNET (6)** — Do tego żółtego gniazda gigabitowego (10/100/1000) należy podłączyć kabel Ethernet prowadzący do szerokopasmowego modemu łącza kablowego, DSL lub światłowodowego.

**Uwaga** — W celu uzyskania najlepszej wydajności do gniazda Internet należy podłączyć kabel z oznaczeniem CAT5e lub wyższym.

**Przycisk resetowania (7)** — Aby przywrócić ustawienia fabryczne routera, należy nacisnąć ten przycisk i przytrzymać dopóty, dopóki logo Linksys nie wyłączy się, a niebieskie wskaźniki MU-MIMO nie zaczną migać. Ustawienia fabryczne można także przywrócić za pomocą interfejsu Linksys Smart Wi-Fi lub aplikacji mobilnej.

**Wyłącznik zasilania (8)** — Naciśnięcie | (wł.) powoduje włączenie routera.

## Widok z boku

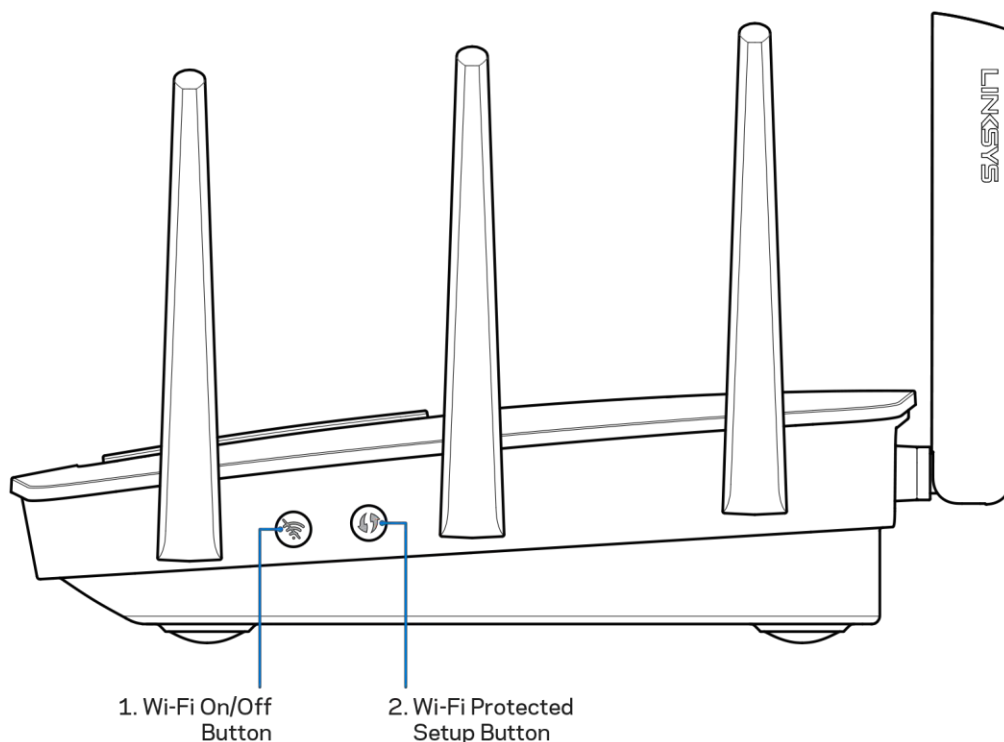

**Przycisk Wi-Fi (1)**—Naciśnięcie powoduje wyłączenie sieci bezprzewodowych (i zapalenie wskaźnika LED). Ponowne naciśnięcie powoduje włączenie sieci bezprzewodowych (i zgaszenie wskaźnika LED).

**Przycisk Wi-Fi Protected Setup™ (2)**— służy do konfigurowania zabezpieczeń sieci bezprzewodowych w połączeniu z urządzeniami obsługującymi tryb Wi-Fi Protected Setup.

# Przygotowanie urządzenia do pracy: Podstawy

## Gdzie znaleźć pomoc

Oprócz niniejszej instrukcji obsługi pomoc można także uzyskać w następujących miejscach:

- [Linksys.com/support/EA9500](http://Linksys.com/support/EA9500) (dokumentacja, materiały do pobrania, pytania i odpowiedzi, pomoc techniczna, chat na żywo, fora)
- Pomoc Linksys Smart Wi-Fi (nawiąż połączenie z interfejsem Linksys Smart Wi-Fi, następnie kliknij Pomoc w górnej części ekranu)

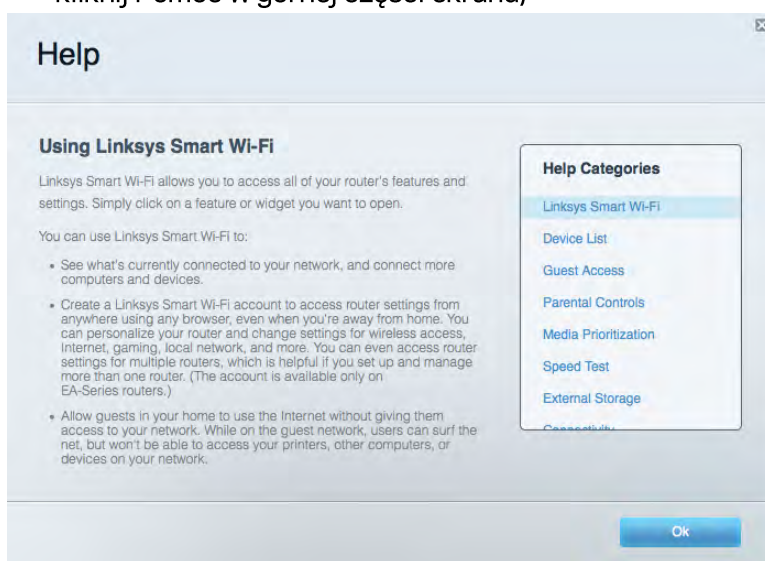

**Uwaga** — Licencje i powiadomienia dot. oprogramowania innych dostawców stosowanego w tym produkcie są dostępne na stronie <http://support.linksys.com/en-us/license>. Pytania dot. kodu open source lub licencji GPL: <http://support.linksys.com/en-us/gplcodecenter>

## Instalowanie routera

1. W przypadku wymieniania istniejącego routera, najpierw go odłącz.
2. Obróć anteny ku górze i podłącz router do gniazda zasilania. Wersje europejskie: włącz przycisk zasilania — pozycja | (wł.).
3. Podłącz kabel internetowy z modemu do żółtego gniazda Internet w routerze. Odczekaj, aż logo Linksys podświetli się.
4. Nawiąż połączenie z siecią o nazwie takiej, jak podano w Skróconej instrukcji dołączonej do routera. (Nazwę sieci i hasło można potem zmienić.) Wybierz opcję automatycznego łączenia z tą siecią w przyszłości. Jeśli potrzebujesz pomocy przy nawiązywaniu połączenia z siecią,

zapoznaj się z dokumentacją dostarczoną na płycie CD.

**Uwaga** — dostęp do Internetu będzie możliwy dopiero po ukończeniu konfigurowania routera.

5. Otwórz przeglądarkę w celu wyświetlenia instrukcji konfiguracji routera Linksys Smart Wi-Fi. Jeśli nie widzisz instrukcji, w pasku adresu wpisz <http://LinksysSmartWiFi.com>.

Na zakończenie konfiguracji skonfiguruj konto Linksys Smart Wi-Fi zgodnie z wyświetloną instrukcją. Linksys Smart Wi-Fi pozwala konfigurować router z dowolnego komputera połączonego z Internetem.

Zarządzanie ustawieniami routera:

- zmiana nazwy i hasła routera
- konfiguracja dostępu dla gości
- konfiguracja kontroli rodzicielskiej
- podłączanie urządzeń do sieci
- testowanie prędkości połączenia internetowego

**Uwaga** — na pewnym etapie konfigurowania konta Linksys Smart Wi-Fi do użytkownika wysłany jest e-mail weryfikacyjny. W sieci domowej kliknij łącze w tej wiadomości e-mail w celu skojarzenia routera z kontem Linksys Smart Wi-Fi.

**Wskazówka** — Wydrukuj następną stronę, a następnie w celach referencyjnych odnotuj ustawienia routera i konta w poniższej tabelce. Zanotowane informacje przechowuj w miejscu, w którym łatwo jest je znaleźć.

Nazwa sieci 2,4 GHz	
Hasło sieci	
Nazwa sieci 5 GHz <sub>1</sub>	
Hasło sieci	
Nazwa sieci 5 GHz <sub>2</sub>	
Hasło sieci	
Hasło routera	
Nazwa sieci gościnniej 2,4 GHz	
Nazwa sieci gościnniej 5 GHz	
Hasło sieci gościnniej (obie sieci gościnnie mają takie samo hasło)	
Nazwa użytkownika konta Linksys Smart Wi-Fi	
Hasło konta Linksys Smart Wi-Fi	

# Korzystanie z interfejsu Linksys Smart Wi-Fi

Router można skonfigurować z dowolnego miejsca na świecie za pośrednictwem usługi Linksys Smart Wi-Fi, ale można go także konfigurować bezpośrednio z sieci domowej. Usługa Linksys Smart Wi-Fi może być także dostępna z poziomu urządzenia przenośnego. W celu uzyskania informacji na ten temat zajrzyj do sklepu z aplikacjami w posiadanym urządzeniu.

## Uzyskiwanie dostępu do interfejsu Linksys Smart Wi-Fi

Aby uzyskać dostęp do interfejsu Linksys Smart Wi-Fi:

1. Uruchom przeglądarkę w komputerze.
2. Otwórz stronę <http://LinksysSmartWiFi.com> i zaloguj się do swojego konta.

Jeśli nie pamiętasz hasła, kliknij *Forgot your password?* (Nie pamiętasz hasła?) i postępuj zgodnie z wyświetlanymi instrukcjami w celu jego odzyskania.

## Mapa sieci

Pozwala wyświetlić wszystkie urządzenia sieciowe podłączone do routera i zarządzać nimi. Możliwe jest wyświetlenie urządzeń podłączonych do sieci głównej oraz do sieci gościnnej, a także wyświetlenie informacji na ich temat.



## Dostęp w trybie gościa

Pozwala na skonfigurowanie i monitorowanie sieci, z której mogą korzystać goście, nie mając przy tym dostępu do twoich zasobów sieciowych.

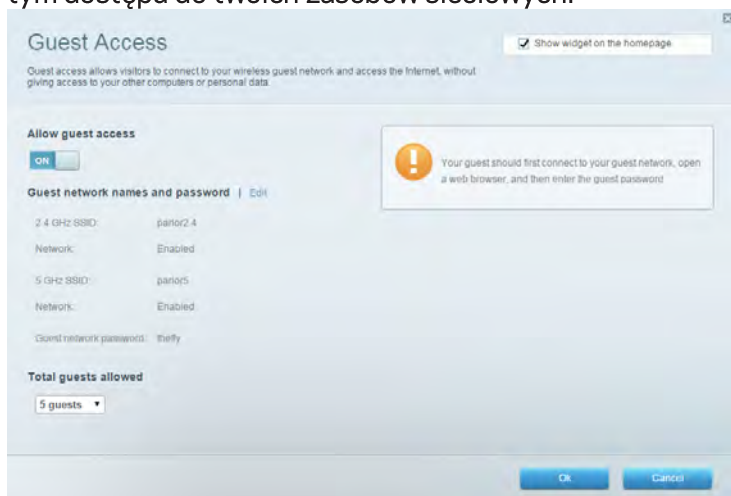



## Kontrola rodzicielska

Umożliwia zablokowanie stron internetowych i ustawienie godzin dostępu do Internetu.

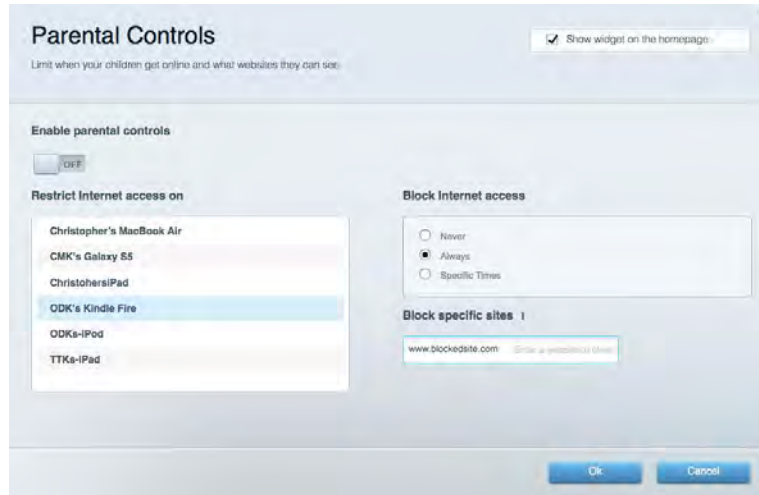

## Priorytetyzacja multimedialnych

Umożliwia określenie, które urządzenia i aplikacje mają najwyższy priorytet w ruchu sieciowym.

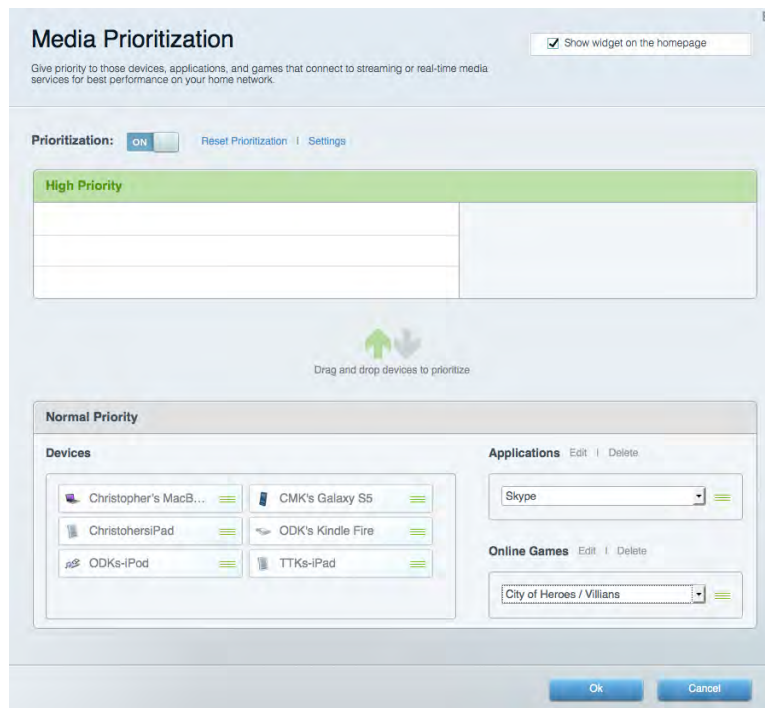

## Test szybkości

Umożliwia przetestowanie szybkości łącza internetowego.



## Zewnętrzna pamięć masowa

Umożliwia uzyskanie dostępu do podłączonego napędu USB (nie jest dostarczany w zestawie) i skonfigurowanie udostępniania plików, serwera multimediiów oraz dostępu FTP.



## Połączenia

Umożliwia skonfigurowanie podstawowych i zaawansowanych ustawień sieciowych.

The screenshot shows the 'Connectivity' settings page. At the top, there are tabs for 'Basic', 'Internet Settings', 'Local Network', 'Advanced Routing', 'VLAN', and 'Administration'. The 'Basic' tab is selected. The page is divided into several sections:

- Network Name and Password | Edit**: Fields for '2.4 GHz network name' (arachnid), 'Network password' (peterparker), '5 GHz<sub>1</sub> + 5 GHz<sub>2</sub> network name' (arachnid\_5GHz), and 'Network password' (peterparker).
- Router Password | Edit**: Field for 'Router password' (masked with asterisks).
- Router Firmware Update**: A checkbox for 'Automatic' (checked) with '(Current Version: 1.1.5.164615)' next to it, and a 'Check for Updates' button.
- Time Zone**: A dropdown menu set to '(GMT-05:00) Eastern Time (USA & Canada)' and a checked checkbox for 'Automatically adjust for Daylight Savings Time'.
- Activity Lights**: A toggle switch set to 'ON' and a text box stating 'Enable/disable activity lights. Power light will remain on.'

At the bottom, there are three buttons: 'Ok', 'Cancel', and 'Apply'.

## Rozwiązywanie problemów

Pozwala na zdiagnozowanie problemów z routerem i sprawdzanie stanu sieci.

The screenshot shows the 'Troubleshooting' settings page. At the top, there are tabs for 'Status', 'Diagnostics', and 'Logs'. The 'Diagnostics' tab is selected. The page is divided into several sections:

- Ping IPv4**: Fields for 'IP or host name' and 'Number to ping' (set to 5), with a 'Start to Ping' button.
- Trace route**: Field for 'IP or host name' and a 'Start to Traceroute' button.
- Reboot**: A button labeled 'Reboot the router'.
- Router configuration**: Buttons for 'Backup' and 'Restore'.
- Router Firmware**: A button for 'Restore previous firmware'.
- Internet Address:** Fields for 'IPv4: 10.0.0.253' and 'IPv6: 2601:0540:c000:0019:0000:0000:0000:314e', each with a 'Release and Renew' link.
- Factory reset**: A button for 'Reset to factory default settings'.

At the bottom, there is an 'Ok' button.

## Łączność bezprzewodowa

Umożliwia skonfigurowanie sieci bezprzewodowej w routerze. Można zmienić nazwy sieci, tryb zabezpieczeń, hasło, filtrowanie MAC, a także podłączać urządzenia za pomocą funkcji Wi-Fi Protected Setup™.

The screenshot shows the 'Wireless' configuration page. At the top, there is a 'Show widget on the homepage' checkbox which is checked. Below this, there are tabs for 'Wireless', 'MAC Filtering', and 'Wi-Fi Protected Setup'. The 'Smart Connect' section has two radio buttons: '5 GHz band steering' (selected) and 'Off'. Below this, there are two network configuration sections. The first section is for the 2.4 GHz band, with 'Network name' set to 'arachnid', 'Password' to 'peterparker', 'Broadcast SSID' to 'Yes', 'Channel' to 'Auto', and 'Security mode' to 'WPA2/WPA Mixed Ps'. The second section is for the 5 GHz band, with 'Network name' set to 'arachnid\_5GHz', 'Password' to 'peterparker', 'Broadcast SSID' to 'Yes', 'Channel' to 'Auto', and 'Security mode' to 'WPA2/WPA Mixed Ps'. At the bottom, there are 'Ok', 'Cancel', and 'Apply' buttons.

## Zabezpieczenie

Umożliwia skonfigurowanie sieci bezprzewodowej w routerze. Można skonfigurować zaporę, ustawienia VPN, a także wybrać niestandardowe ustawienia dla aplikacji i gier.

The screenshot shows the 'Security' configuration page. At the top, there is a 'View and change router settings' link. Below this, there are tabs for 'Firewall', 'DMZ', and 'Apps and Gaming'. The 'Firewall' section has two checkboxes: 'IPv4 SPI firewall protection' and 'IPv6 SPI firewall protection', both of which are checked and labeled 'Enabled'. The 'VPN Passthrough' section has three checkboxes: 'IPSec Passthrough', 'PPTP Passthrough', and 'L2TP Passthrough', all of which are checked and labeled 'Enabled'. The 'Internet filters' section has four checkboxes: 'Filter anonymous Internet requests' (checked), 'Filter multicast' (unchecked), 'Filter Internet NAT redirection' (unchecked), and 'Filter ident (Port 113)' (checked). Below this, there is a table for 'IPv6 Port Services' with columns for 'Description', 'Protocol', 'IPv6 Address', 'Allow', and 'Enabled'. The table is currently empty. At the bottom right, there is an 'Add IPv6 Firewall Setting' button. At the bottom, there are 'Ok', 'Cancel', and 'Apply' buttons.

# Rozwiązywanie problemów

Więcej pomocnych porad można znaleźć w naszych wyróżnionych zasobach pomocy technicznej pod adresem [Linksys.com/support/EA9500](https://Linksys.com/support/EA9500).

## Router nie został prawidłowo skonfigurowany

Jeśli Linksys Smart Wi-Fi nie ukończył prawidłowo konfigurowania, można spróbować następujących metod:

- Naciśnij i przytrzymaj przycisk Reset routera za pomocą spinacza biurowego dopóty, dopóki logo Linksys nie podświetli się, a niebieskie wskaźniki MU\_MIMO nie zaczną migać (ok. 10 sekund). Ponownie przeprowadź instalację routera.

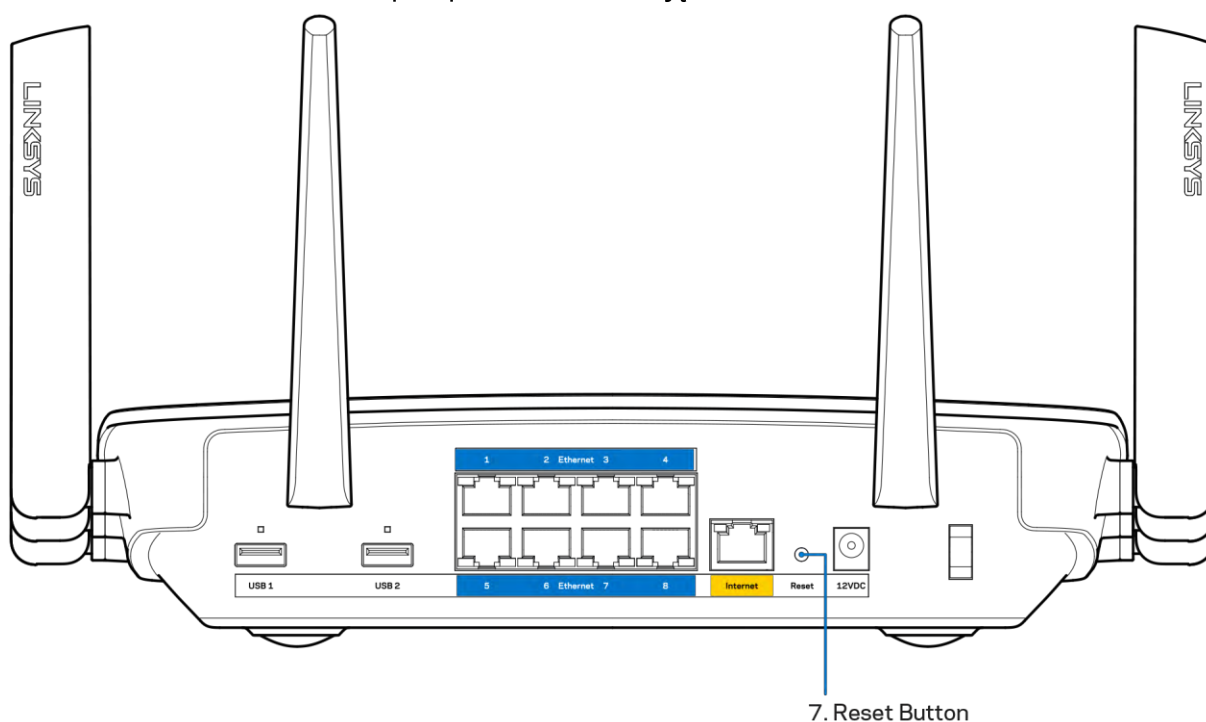

- Tymczasowo wyłącz zapórę (firewall) komputera. Odpowiednią instrukcję można znaleźć w dokumentacji oprogramowania zabezpieczającego komputer. Ponownie przeprowadź instalację routera.
- Jeśli masz drugi komputer, spróbuj zainstalować router z tego drugiego komputera.

## Komunikat *Your Internet cable is not plugged in* (Kabel internetowy nie jest podłączony)

Postępowanie w przypadku wyświetlenia komunikatu „Your Internet cable is not plugged in” (Kabel internetowy nie jest podłączony) podczas konfigurowania routera.

- Upewnij się, że kabel ethernetowy lub internetowy (lub kabel taki jak ten dostarczony z routerem) jest prawidłowo podłączony do żółtego gniazda Internet z tyłu routera oraz do odpowiedniego gniazda modemu. To gniazdo w modemie zazwyczaj jest oznaczone jako „Ethernet”.

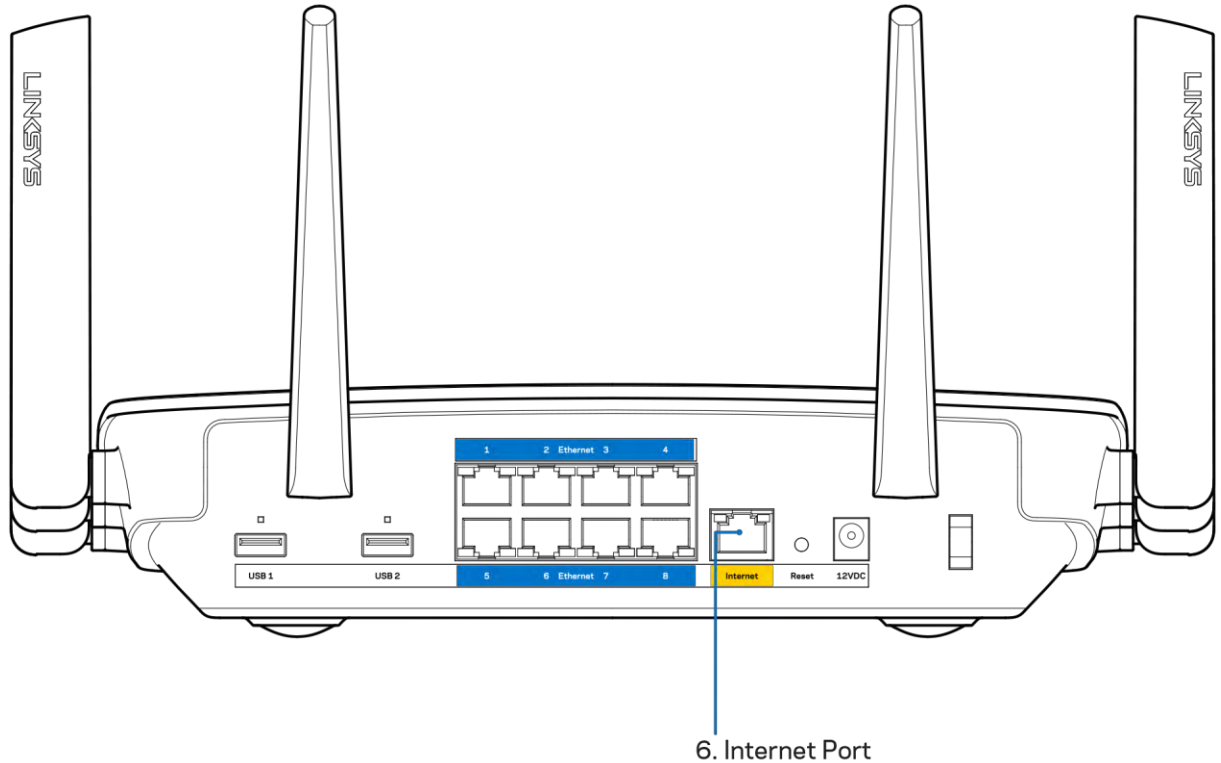

Upewnij się, że modem jest podłączony do zasilania i włączony. Jeśli modem ma wyłącznik, upewnij się, że wyłącznik ten jest w pozycji ON (Wł.) lub I (a nie O).

- Jeśli korzystasz z kablowego połączenia z Internetem, sprawdź, czy do gniazda CABLE modemu jest podłączony kabel koncentryczny udostępniony przez dostawcę Internetu.

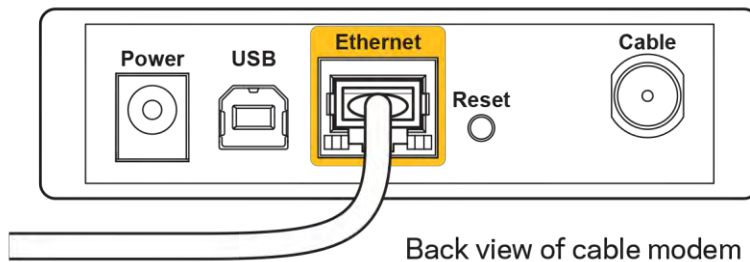

- Jeśli korzystasz z usługi DSL, upewnij się, że linia telefoniczna została podłączona do gniazda DSL.

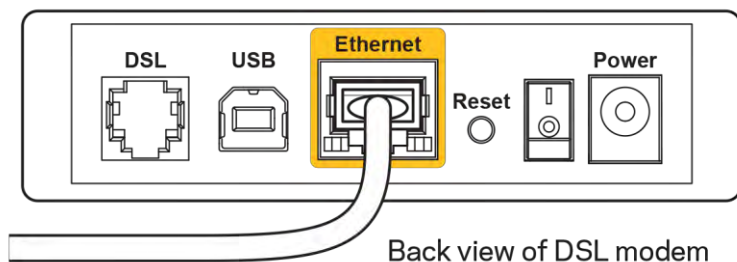

- Jeśli komputer został wcześniej podłączony do modemu za pomocą kabla USB, odłącz ten kabel USB.
- Ponownie przeprowadź instalację routera.

## Komunikat o braku dostępu do routera (*Cannot access your router*)

Aby uzyskać dostęp do routera, konieczne jest posiadanie połączenia z własną siecią domową. Jeśli masz bezprzewodowy dostęp do Internetu, możliwe jest, że przypadkowo dostęp ten realizowany jest przez inną sieć bezprzewodową.

Aby naprawić ten problem w komputerze z systemem Windows, wykonaj następujące czynności:\*

1. Na komputerze z systemem Windows należy kliknąć ikonę sieci bezprzewodowej na pasku zadań. Wyświetlana jest lista sieci bezprzewodowych.
2. Kliknij nazwę swojej sieci domowej. Kliknąć przycisk Connect (Połącz). W poniższym przykładzie komputer był podłączony do innej sieci bezprzewodowej o nazwie wraith\_5GHz. Nazwa sieci bezprzewodowej routera Linksys EA9200, w tym przykładzie Damaged\_Beez2.4, jest wyświetlona jako zaznaczona.



3. Jeśli konieczne jest wpisanie klucza zabezpieczającego, wpisz hasło (klucz zabezpieczający) w polu *security key* (klucz zabezpieczający). Kliknij przycisk **OK**.
4. Komputer nawiązuje połączenie z siecią i powinno być już możliwe nawiązanie połączenia z routerem.

*\*W zależności od wersji systemu Windows nazwy opcji lub ikony mogą być inne niż w przedstawionej instrukcji.*

Aby naprawić ten problem w komputerze z systemem Mac, wykonaj następujące czynności:

1. Na pasku menu w górnej części ekranu kliknąć ikonę Wi-Fi. Wyświetlana jest lista sieci bezprzewodowych. Router Linksys Smart Wi-Fi automatycznie przypisał sieci nazwę.
2. W poniższym przykładzie komputer był podłączony do innej sieci bezprzewodowej o nazwie *wraith\_5GHz*. Nazwa sieci bezprzewodowej routera Linksys EA9200, w tym przykładzie *Damaged\_Beez2.4*, jest wyświetlona jako zaznaczona.



3. Kliknij nazwę sieci bezprzewodowej routera Linksys EA9500 (w tym przykładzie *Damaged\_Beez2.4*).
4. Wpisz hasło sieci bezprzewodowej (*Security Key*) w polu *Password* (Hasło). Kliknij przycisk **OK**.

## Po konfiguracji

### Internet jest niedostępny

Jeśli występują problemy z komunikacją routera z Internetem, może to przejawiać się komunikatem „Nie można otworzyć strony...” w przeglądarce internetowej. Jeśli wiesz, że adres internetowy jest prawidłowy i spróbowano kilku prawidłowych adresów internetowych z takim samym wynikiem, komunikat ten może oznaczać problem u dostawcy Internetu, ewentualnie problem z komunikacją na linii modem-router.



Spróbuj wykonać następujące czynności:

- Upewnij się, że kable sieciowy i zasilania są prawidłowo podłączone.
- Upewnij się, że w gnieździe zasilania, do którego podłączony jest router, jest prąd.
- Zrestartuj router.
- Skontaktuj się z dostawcą Internetu i spytaj, czy w Twoim regionie nie wystąpiła awaria Internetu.

Najpowszechniejszą metodą rozwiązywania problemów z routerem jest jego wyłączenie i ponowne włączenie. Router ładuje wtedy ponownie niestandardowe ustawienia, a inne urządzenia (np. modem) wykrywają go ponownie i od nowa nawiązują komunikację. Takie ponowne włączenie określa się jako „restart”.

Restartowanie routera przez odłączenie kabla zasilania:

1. Odłącz kabel zasilania od routera i modemu.
2. Odczekaj 10 sekund i ponownie podłącz kabel zasilania do modemu. Upewnij się, że zasilanie jest dostarczane.
3. Odczekaj aż wskaźnik online modemu przestanie migać (ok. dwóch minut). Ponownie podłącz kabel zasilania do routera.
4. Odczekaj, aż logo Linksys podświetli się. Po dwóch minutach spróbuj ponownie nawiązać połączenie z Internetem z komputera.

Aby zrestartować router z poziomu interfejsu Linksys Smart Wi-Fi:

1. Zaloguj się do interfejsu Linksys Smart Wi-Fi. (Patrz „Uzyskiwanie dostępu do interfejsu Linksys Smart Wi-Fi” na stronie [9](#).)
2. W części *Router Settings* (Ustawienia routera) kliknij *Troubleshooting* (Rozwiązywanie problemów).
3. Kliknij kartę *Diagnostics* (Diagnostyka).
4. W części *Reboot* (Restart) kliknij *Reboot* (Restart).

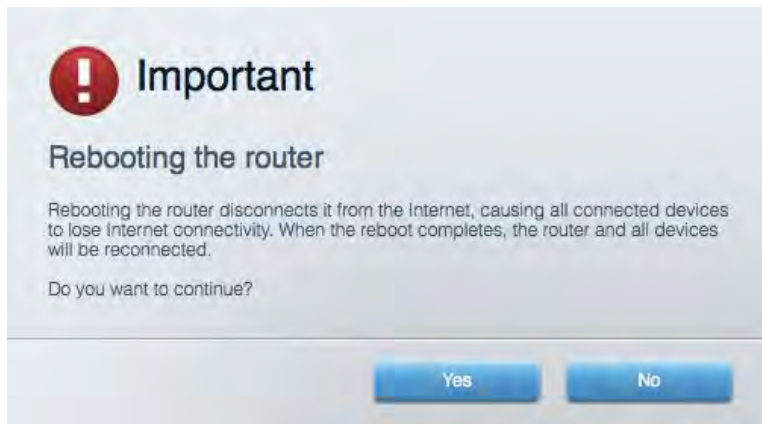

5. Kliknij **Yes** („Tak”). Router zostaje zrestartowany. Kiedy router jest restartowany, wszystkie podłączone do niego urządzenia tracą łączność z Internetem. Ponownie nawiążą połączenie, kiedy router będzie znów gotowy do pracy.

**Interfejs Linksys Smart Wi-Fi nie otwiera się w przeglądarce.**

Najnowsze wersje Google Chrome™, Firefox®, Safari® (Mac® i iPad®), Microsoft Edge oraz Internet Explorer® wersja 8 i nowsze współpracują z routerem Linksys Smart Wi-Fi.

# Parametry techniczne

## Linksys EA9500

Nazwa modelu	Trójpasemowy router gigabitowy Linksys Max-Stream AC5400 MU-MIMO
Numer modelu	EA9500
Szybkość przełączanych portów	10/100/1000 Mb/s (Gigabit Ethernet)
Częstotliwość radiowa	2,4 GHz oraz 5 GHz (x2)
Liczba anten	8 x regulowane anteny zewnętrzne
Gniazda	USB 2.0, USB 3.0, Ethernet (1-8), Internet, zasilanie
Przyciski	Wi-Fi, Wi-Fi Protected Setup, zasilanie, resetowanie
Wskaźniki LED	Panel górny: Wskaźnik statusu, wskaźniki MU-MIMO, podświetlane logo Linksys Panel boczny: Wi-Fi, Wi-Fi Protected Setup Panel tylny: USB 1, USB 2, Ethernet (1-8), Internet
UPnP	Obsługiwany
Funkcje bezpieczeństwa	WEP, WPA2, RADIUS
Klucz zabezpieczeń	Maks. 128-bitowy
Obsługiwane systemów plików	FAT, NTFS oraz HFS+
Obsługiwane przeglądarki	Najnowsze wersje Google Chrome™, Firefox®, Safari® (Mac® i iPad®), Microsoft Edge oraz Internet Explorer® wersja 8 i nowsze współpracują z routerem Linksys Smart Wi-Fi.

## Parametry fizyczne i środowiskowe

Wymiary	264,52 mm x 318,15 mm x 66,66 mm
Waga urządzenia	1727,7 g
Zasilanie	12V, 5A
Certyfikaty	FCC, IC, CE, Wi-Fi (IEEE a/b/g/n/ac), Windows 7, Windows 8
Temperatura pracy	od 32 do 104°F (od 0 do 40°C)
Temperatura przechowywania	od -4 do 140°F (od -20 do 60°C)
Wilgotność podczas pracy	10 - 80% (wilgotność względna bez kondensacji)
Wilgotność przy przechowywaniu	od 5% do 90%, bez kondensacji

#### Uwagi:

Informacje wymagane przepisami, gwarancyjne oraz dotyczące bezpieczeństwa można znaleźć na płycie dołączonej do routera lub na stronie [Linksys.com/support/EA9500](http://Linksys.com/support/EA9500).

Parametry techniczne mogą ulec zmianie bez uprzedzenia.

Maksymalna wydajność oparta na standardzie IEEE 802.11. Rzeczywista wydajność może odbiegać od nominalnej. Może to dotyczyć m.in. mniejszej przepustowości sieci bezprzewodowej, szybkości przesyłania danych, zasięgu i obszaru pokrycia. Osiągi zależą od wielu czynników, warunków i zmiennych, w tym odległości od punktu dostępowego, natężenia ruchu sieciowego, materiałów i konstrukcji budynku, używanego systemu operacyjnego, używanych urządzeń bezprzewodowych, zakłóceń itp.

BELKIN, LINKSYS oraz wiele nazw i znaków graficznych produktów jest znakami towarowymi grupy spółek Belkin. Wymienione tutaj znaki towarowe innych firm stanowią własność odpowiednich podmiotów. Licencje i noty dot. oprogramowania innych dostawców stosowanego w tym produkcie: <http://support.linksys.com/en-us/license>. Pytania dotyczące kodu open source lub licencji GPL: <http://support.linksys.com/en-us/gplcodecenter>.

© 2015 Belkin International, Inc. i spółki stowarzyszone. Wszelkie prawa zastrzeżone.

LNKPG-00249 Rev. B00

**LINKSYS**

**Guia do utilizador**

**ROUTER Wi-Fi MAX-STREAM™ TRI-BAND  
AC5400**

Modelo# EA9500

# Índice

Descrição Geral do Produto.....	3
Vista superior.....	3
Vista traseira.....	4
Vista lateral .....	5
Configuração: operações básicas.....	6
Onde obter mais ajuda.....	6
Como instalar o seu router .....	6
Como Utilizar o Linksys Smart Wi-Fi.....	9
Como ligar ao Linksys Smart Wi-Fi.....	9
Mapa de rede.....	10
Acesso para convidados.....	10
Controlo parental.....	11
Prioridade de multimédia.....	11
Teste de velocidade.....	12
Armazenamento externo.....	12
Conectividade.....	13
Resolução de problemas.....	13
Sem fios .....	14
Segurança.....	14
Resolução de problemas .....	15
O router não foi configurado com sucesso.....	15
Mensagem <i>Your Internet cable is not plugged in</i> (O seu cabo de Internet não está ligado) .....	15
Mensagem <i>Cannot access your router</i> (Não é possível aceder ao router).....	17
Após a configuração.....	18
A internet parece não estar disponível.....	18
O Linksys Smart Wi-Fi não abre o seu navegador web.....	20
Especificações.....	21
Linksys EA9500 .....	21
Ambiente .....	21

# Descrição Geral do Produto

## Vista superior

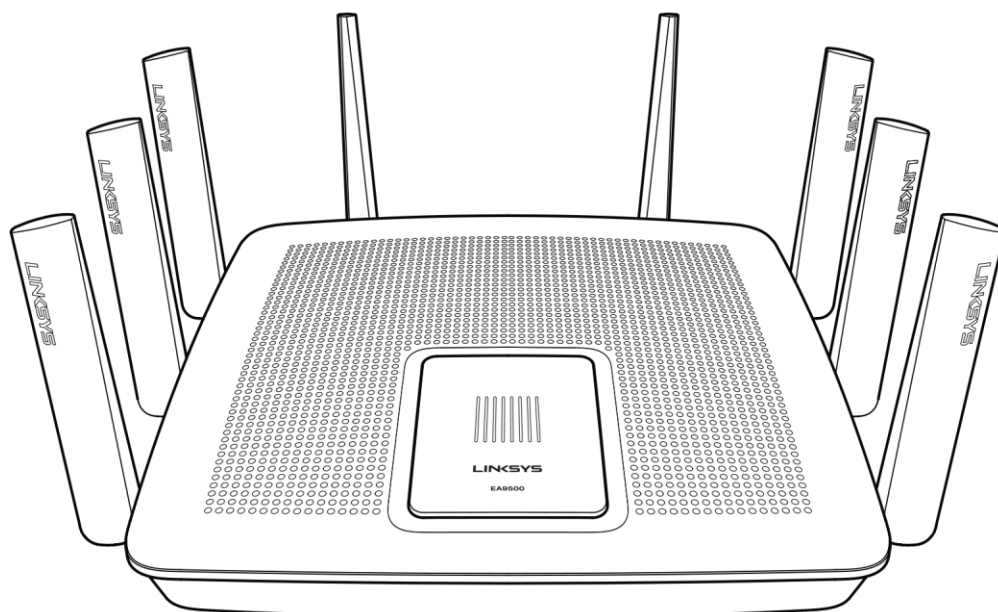

## indicador de estado do sistema

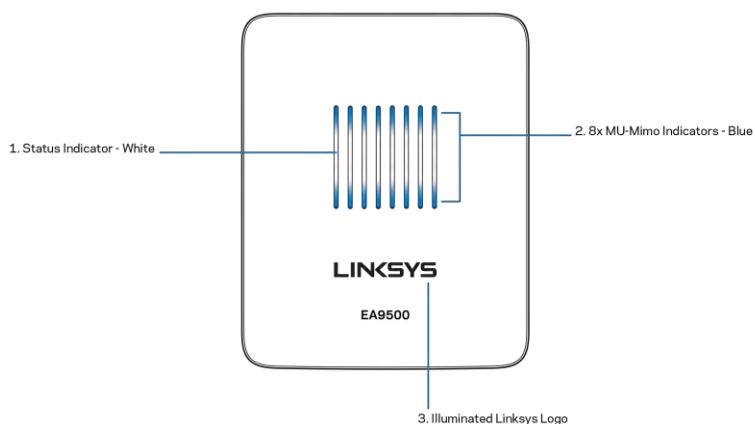

**Indicador de estado - branco (1)**—Durante o arranque do router, mantém-se aceso. Durante o funcionamento do router, pisca se houver erro de ligação à internet. Desliga-se se o Wi-Fi estiver desligado.

**Indicadores MU-MIMO\* - azul (2)**—Os pares de LED (indicador de estado superior e inferior) piscam em sequência (da esquerda para a direita) durante o arranque do router. Acendem-se e permanecem

ligados, em sequência durante a atualização de firmware. Durante o funcionamento do router, os pares de LED estáveis indicam que os equipamentos MU-MIMO estão ligados.

*\*A funcionalidade MU-MIMO pode requerer uma atualização de software/firmware disponível em [linksys.com/support/ea9500](https://linksys.com/support/ea9500).*

**Logótipo Linksys Iluminado (3)**—Indica que o router está ligado à corrente e operacional.

## Vista traseira

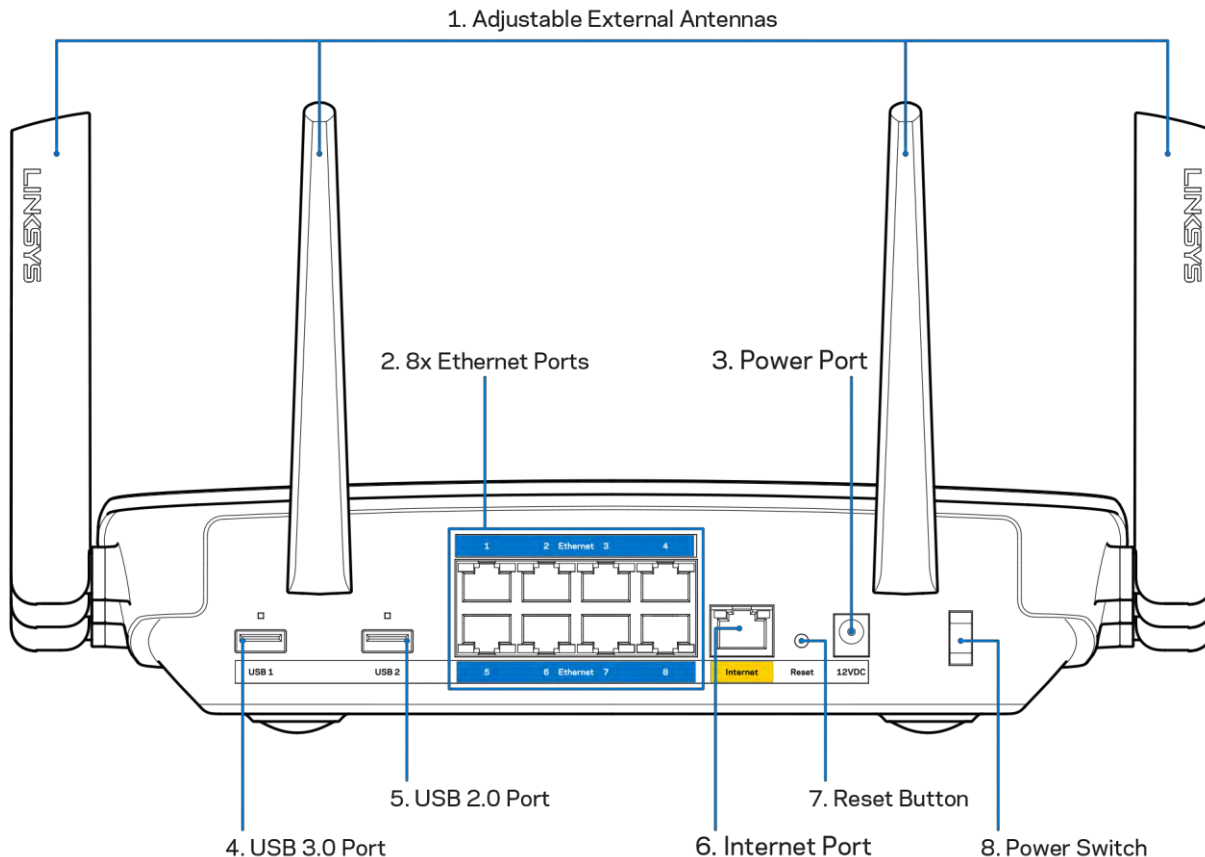

**Antenas ajustáveis (1)**—Para melhor desempenho, posicione as antenas na vertical num ângulo de 90 graus.

**Portas Ethernet (2)**—Ligue os cabos Ethernet a estas portas gigabit azuis (10/100/1000) e aos dispositivos com fios da sua rede.

**Note** Para melhor desempenho, utilize cabos CAT5e ou com classificação superior nas portas ethernet.

**Porta de Alimentação (3)**—Ligue o transformador CA incluído.

**Porta USB 3.0 (4)**—Ligue e partilhe unidades USB na sua rede ou na internet.



**Porta USB 2.0 (5)**— Ligue e partilhe unidades USB na sua rede ou na internet.

**Porta Internet (6)**— Ligue um cabo Ethernet a esta porta gigabit (10/100/1000) amarela e a um modem de cabo/DSL ou fibra de banda larga.

*Note* Para melhor desempenho, utilize cabo CAT5e ou com classificação superior na porta Internet.

**Botão de reposição (7)**— Mantenha premido até o logótipo Linksys iluminado se apagar e os indicadores azuis MU-MIMO começarem a piscar para repor as predefinições. Também pode repor as predefinições utilizando o Linksys Smart Wi-Fi na internet ou a aplicação móvel.

**Interruptor de alimentação (8)**— Prima | (ligado) para ligar o router.

## Vista lateral

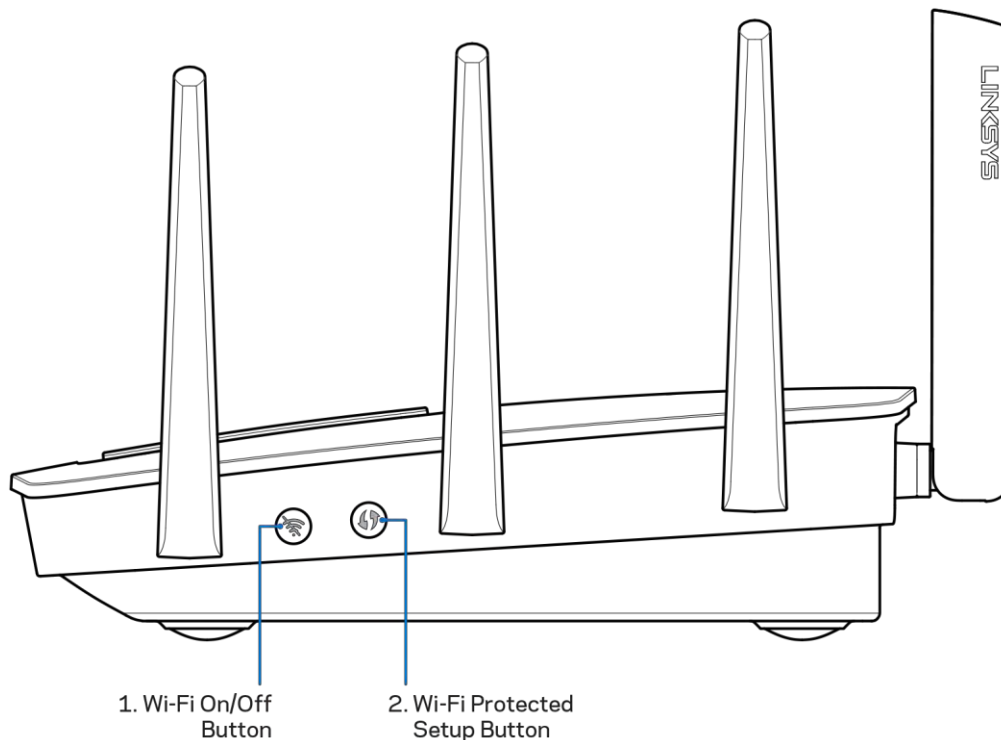

**Botão Wi-Fi (1)**— Prima para desligar as redes sem fios (o LED acende-se). Prima novamente para ligar as redes sem fios (o LED apaga-se).

**Botão Wi-Fi Protected Setup™ (2)**— Prima para configurar a segurança sem fios nos dispositivos de rede preparados para Wi-Fi Protected Setup.

# Configuração: operações básicas

## Onde obter mais ajuda

Além deste manual de utilizador, poderá encontrar ajuda nestes locais:

- [Linksys.com/support/EA9500](http://Linksys.com/support/EA9500) (documentação, downloads, perguntas frequentes, assistência técnica, conversação chat ao vivo, fóruns)
- Ajuda Linksys Smart Wi-Fi (ligue-se a Linksys Smart Wi-Fi, depois clique em Help (Ajuda) no topo do ecrã)

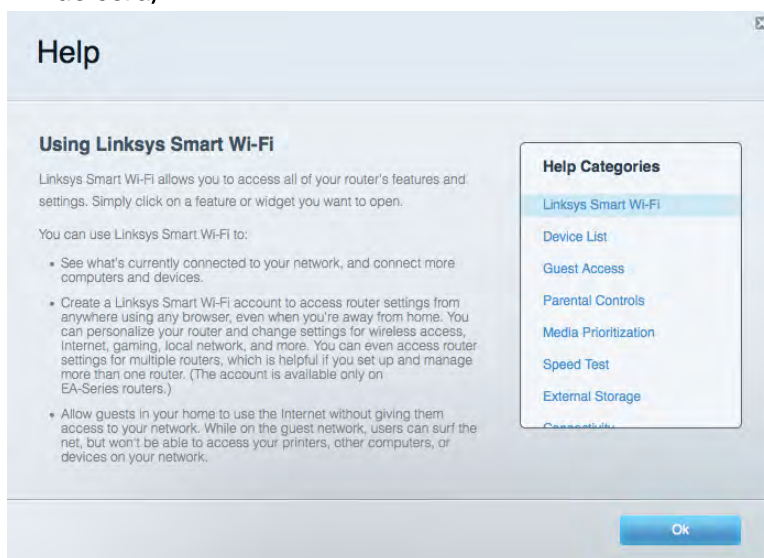

**Nota**—As licenças e avisos para software de terceiros utilizados neste produto poderão ser vistos em <http://support.linksys.com/en-us/license>. Contacte <http://support.linksys.com/en-us/gplcodecenter> para perguntas ou pedidos de código fonte GPL.

## Como instalar o seu router

1. Se está a substituir um router existente, desligue primeiro esse router.
2. Vire as antenas para cima e ligue o router à fonte de alimentação. Prima o interruptor de alimentação para | (on).
3. Ligue o cabo de Internet do seu modem à porta de Internet, amarela, no seu router. Aguarde até que o logótipo inksys iluminado esteja aceso.
4. Ligue ao nome da rede no Quick Start Guide (Guia de início rápido) que vem com o seu router. (Pode alterar o nome e a palavra-passe da rede mais tarde.) Selecione a opção para ligar automaticamente a esta rede no futuro. Se precisar de ajuda a ligar-se à rede, consulte o CD de documentação fornecido com o seu dispositivo.

**Nota**—Não terá acesso à internet até a configuração do router ser terminada.

5. Abra uma nova janela do browser para abrir as instruções de instalação do router Linksys SmartWi-Fi. Se as instruções não aparecerem, escreva <http://LinksysSmartWiFi.com> na barra de endereço.

No final da configuração, siga as instruções no ecrã para configurar a sua conta Linksys Smart Wi-Fi. Utilize o Linksys Smart Wi-Fi para configurar o seu router a partir de qualquer computador com uma ligação à internet.

Gerir as definições do seu router:

- Alterar o nome e a palavra-passe do seu router
- Configurar o acesso de convidados
- Configurar os controlos parentais
- Ligar dispositivos à sua rede
- Testar a velocidade da ligação à Internet.

**Nota**—*Como parte da configuração da conta Linksys Smart Wi-Fi, ser-lhe-á enviado um e-mail de verificação. A partir da sua rede doméstica, clique na hiperligação no email para associar o seu router à conta Linksys Smart Wi-Fi.*

**Dica** —*Imprima a página seguinte, depois registe o seu router e as definições de conta na tabela abaixo como referência. Guarde as suas notas num local seguro.*

Nome da rede 2,4 GHz	
Palavra-passe de rede	
Nome da rede de 5 GHz <sub>1</sub>	
Palavra-passe de rede	
Nome da rede de 5 GHz <sub>2</sub>	
Palavra-passe de rede	
Palavra-passe do Router	
Nome da rede de convidado 2,4 GHz	
Nome da rede de convidado 5GHz	
Palavra-passe de rede de convidado (Ambas as redes de convidado partilham uma palavra-passe.)	
Nome de utilizador do Linksys Smart Wi-Fi	
Palavra-passe do Linksys Smart Wi-Fi	

# Como Utilizar o Linksys Smart Wi-Fi

Pode configurar o seu router a partir de qualquer lugar no mundo, utilizando o Linksys Smart Wi-Fi, mas também pode configurar o seu router diretamente a partir da sua rede doméstica. O Linksys Smart Wi-Fi também poderá estar disponível no seu equipamento móvel. Veja a app store do seu equipamento para mais informação.

## Como ligar ao Linksys Smart Wi-Fi

Para ligar o Linksys Smart Wi-Fi:

1. Abra o navegador web do seu computador.
2. Vá a <http://LinksysSmartWiFi.com> e inicie sessão na sua conta.

Caso não se consiga lembrar da sua palavra-passe, clique em *Forgot your password?* (Esqueceu-se da sua palavra-passe?) e siga as instruções presentes no ecrã para a recuperar.

## Mapa de rede

Permite-lhe visualizar e gerir todos os dispositivos de rede ligados ao seu router. Pode ver os dispositivos na sua rede principal e na sua rede de convidado, ou ver informação sobre cada dispositivo.



## Acesso para convidados

Permite-lhe configurar e monitorizar uma rede que pode ser utilizada por convidados, sem que acedam a todos os recursos da sua rede.

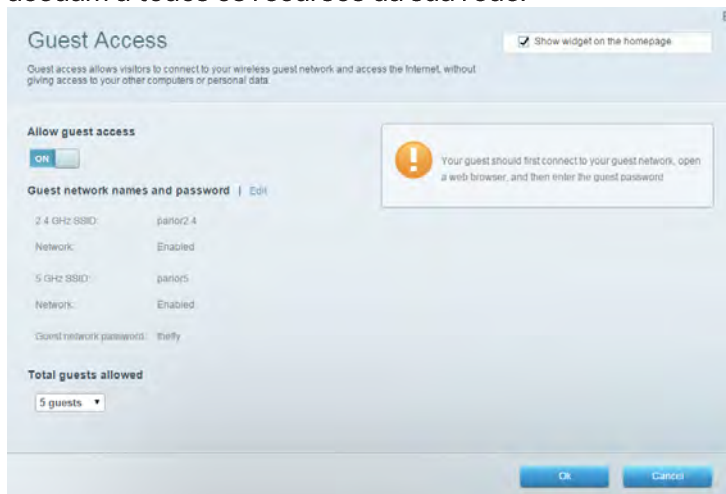

## Controlo parental

Permite-lhe bloquear Web sites e definir horários de acesso à Internet.

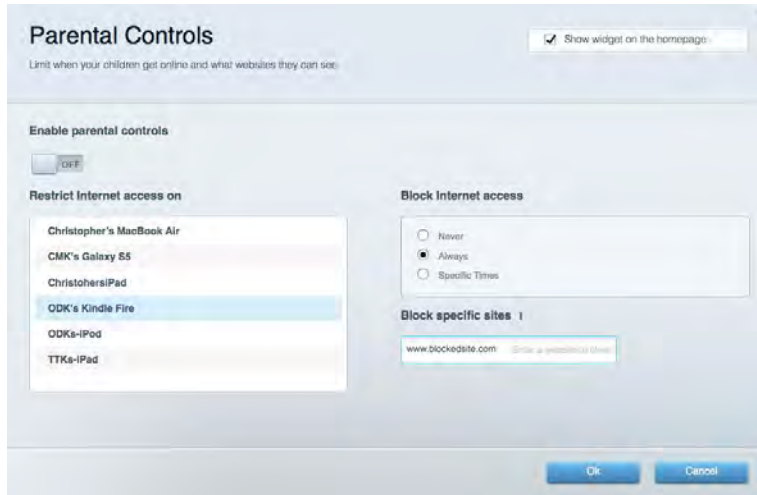

## Prioridade de multimédia

Permite-lhe definir quais os dispositivos e aplicações que têm máxima prioridade no seu tráfego de rede.

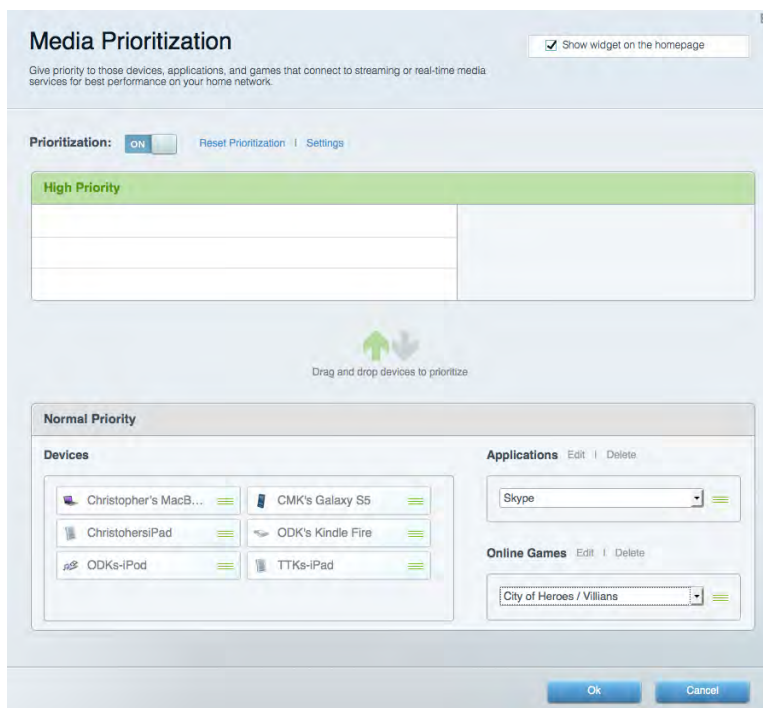

## Teste de velocidade

Permite-lhe testar a velocidade de ligação de internet da sua rede.



## Armazenamento externo

Permite-lhe aceder a uma unidade USB acoplada (não incluída) e configurar a partilha de ficheiros, um servidor multimédia e acesso FTP.





## Conectividade

Permite-lhe configurar definições de rede básicas e avançadas.

The screenshot shows the 'Connectivity' settings page. At the top, there are tabs for 'Basic', 'Internet Settings', 'Local Network', 'Advanced Routing', 'VLAN', and 'Administration'. The 'Basic' tab is selected. The page is divided into several sections:

- Network Name and Password | Edit**: Fields for '2.4 GHz network name' (arachnid), 'Network password' (peterparkier), '5 GHz<sub>1</sub> + 5 GHz<sub>2</sub> network name' (arachnid\_5GHz), and 'Network password' (peterparkier).
- Router Password | Edit**: Field for 'Router password' (\*\*\*\*\*).
- Router Firmware Update**: A checkbox for 'Automatic' (checked) with '(Current Version: 1.1.5.164615)' and a 'Check for Updates' button.
- Time Zone**: A dropdown menu set to '(GMT-05:00) Eastern Time (USA & Canada)' and a checkbox for 'Automatically adjust for Daylight Savings Time' (checked).
- Activity Lights**: A toggle switch set to 'ON' and a text box stating 'Enable/disable activity lights. Power light will remain on.'

At the bottom, there are three buttons: 'Ok', 'Cancel', and 'Apply'.

## Resolução de problemas

Permite-lhe diagnosticar problemas com o seu router e verificar o estado da rede.

The screenshot shows the 'Troubleshooting' settings page. At the top, there are tabs for 'Status', 'Diagnostics', and 'Logs'. The 'Diagnostics' tab is selected. The page is divided into several sections:

- Ping IPv4**: Fields for 'IP or host name' and 'Number to ping' (5), with a 'Start to Ping' button.
- Trace route**: Field for 'IP or host name' and a 'Start to Traceroute' button.
- Reboot**: A button labeled 'Reboot the router'.
- Router configuration**: Buttons for 'Backup' and 'Restore'.
- Router Firmware**: A button for 'Restore previous firmware'.
- Internet Address:** Fields for 'IPv4: 10.0.0.253' and 'IPv6: 2601:0540:c000:0019:0000:0000:0000:314e', each with a 'Release and Renew' link.
- Factory reset**: A button for 'Reset to factory default settings'.

At the bottom, there is an 'Ok' button.

## Sem fios

Permite-lhe configurar a rede sem fios do seu router. Pode alterar os nomes de rede, modo de segurança, palavra-passe, filtro MAC e ligar dispositivos utilizando a Wi-Fi Protected Setup™.

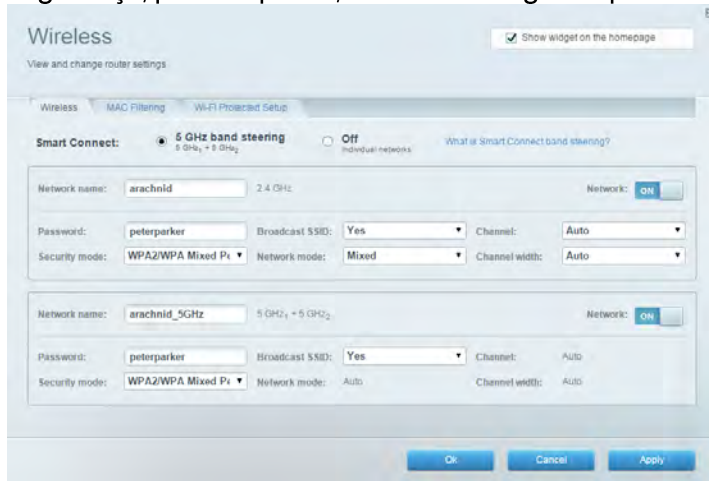

## Segurança

Permite-lhe configurar a segurança sem fios do seu router. Pode configurar a firewall, definições da VPN e criar definições personalizadas para aplicações e jogos.

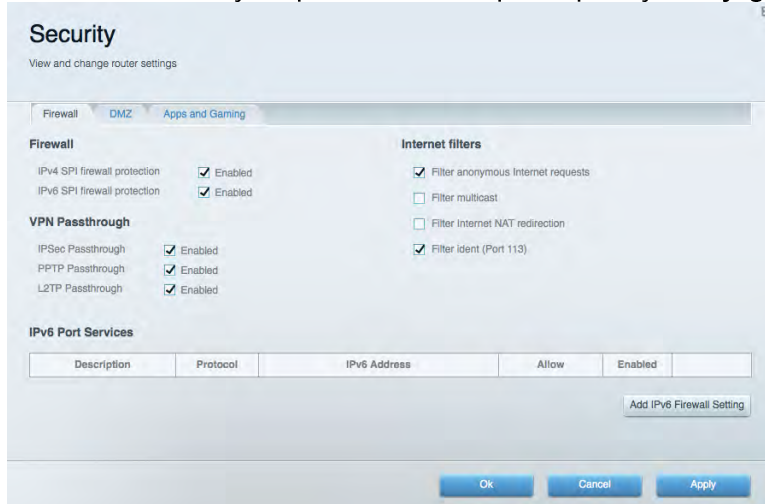

# Resolução de problemas

Pode encontrar ajuda adicional através do nosso suporte a clientes premiado em [Linksys.com/support/EA9500](http://Linksys.com/support/EA9500).

## O router não foi configurado com sucesso

Se o Linksys Smart Wi-Fi não concluiu a configuração, pode tentar o seguinte:

- Mantenha premido o botão Reset no seu router com um clip de papel ou pin até o logótipo Linksys iluminado se apagar e os indicadores MU-MIMO azuis começarem a piscar (cerca de 10 segundos). Volte a instalar o router.

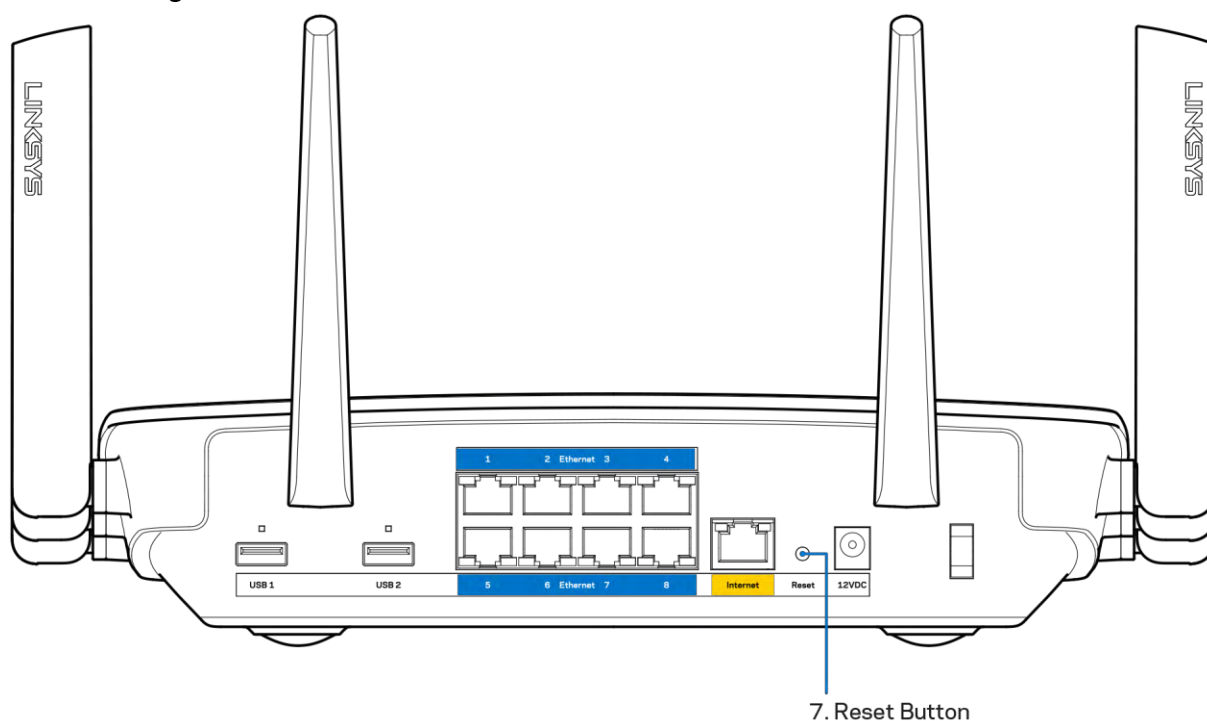

- Desative temporariamente a firewall do computador (ver instruções de software de segurança para obter ajuda). Volte a instalar o router.
- Se tiver outro computador, use esse computador para voltar a instalar o router.

## Mensagem *Your Internet cable is not plugged in* (O seu cabo de Internet não está ligado)

Se receber uma mensagem do tipo "O cabo de internet não está ligado" quando tentar configurar o seu router, siga estes passos de resolução de problemas.

- Certifique-se de que um cabo ethernet ou de internet (ou um cabo semelhante ao fornecido com o seu router) está firmemente seguro à porta de internet amarela na parte de trás do router e à porta apropriada no seu modem. Esta porta no modem é normalmente assinalada como Ethernet.

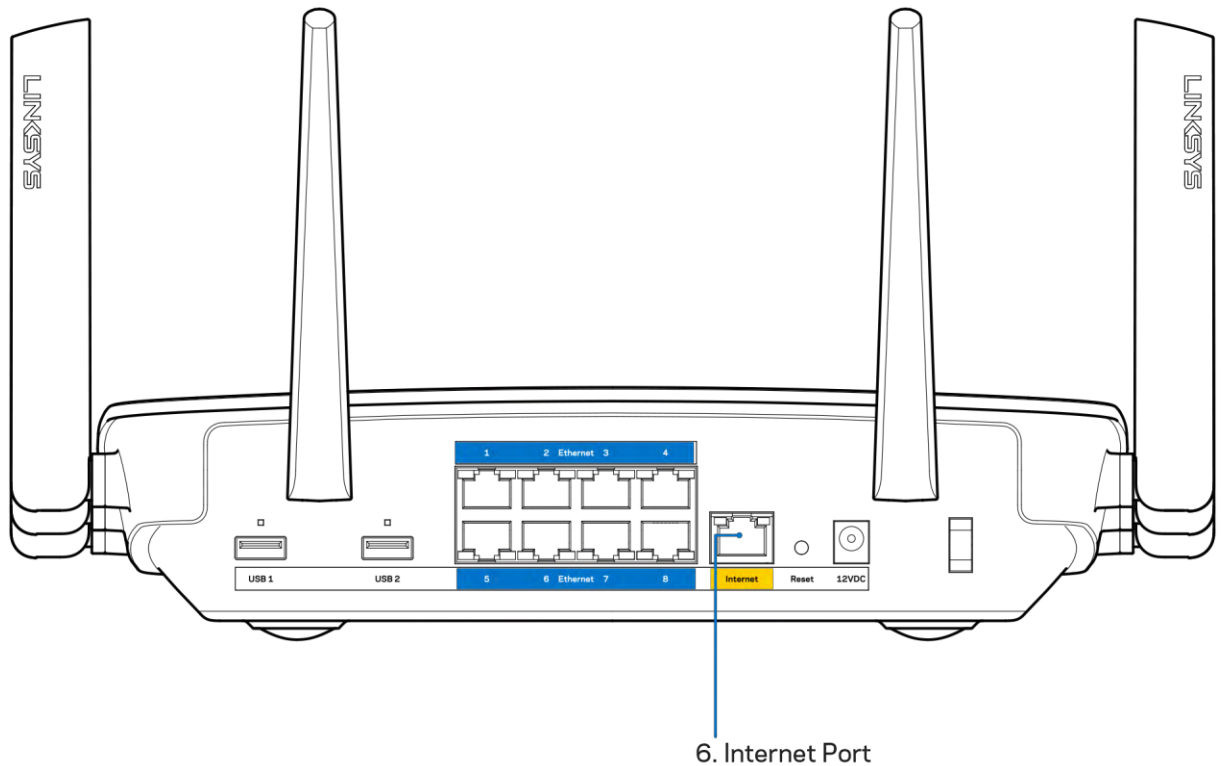

Certifique-se de que o seu modem está ligado à alimentação e está ligado. Se tiver um interruptor, verifique se está na posição ON ou | (por oposição a O)

- Se o seu serviço de internet for por cabo, verifique que a porta CABLE do modem de cabo está ligado ao cabo coaxial fornecido pelo seu ISP.

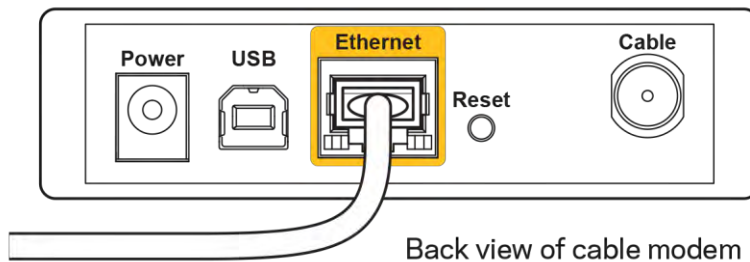

- Se o serviço de internet for do tipo DSL, certifique-se que a linha de telefone DSL está ligada à porta DSL do modem.

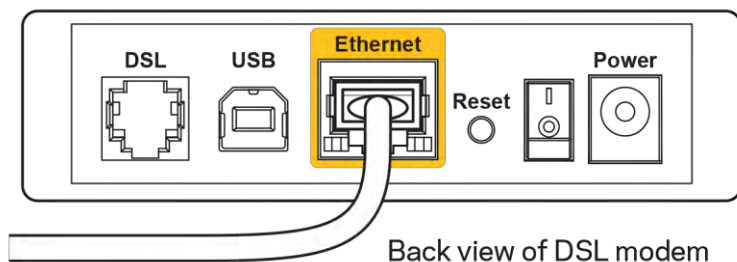

- Se o seu computador tiver sido previamente ligado ao seu modem com um cabo USB, desligue o cabo USB.
- Volte a instalar o router.

## Mensagem *Cannot access your router* (Não é possível aceder ao router)

Para aceder ao seu router, tem de estar ligado à sua própria rede. Se atualmente tem acesso à internet sem fios, o problema pode residir no facto de se ter ligado acidentalmente a uma rede sem fios diferente.

Para corrigir o problema em computadores Windows, tente o seguinte\*:

1. No seu ambiente de trabalho Windows, clique no ícone sem fios no tabuleiro do sistema. Irá aparecer uma lista de redes disponíveis.
2. Clique no nome da sua rede. Clique em Ligar. No exemplo abaixo, o computador estava ligado a outra rede sem fios chamada *wraith\_5GHz*. O nome da rede sem fios do router Linksys EA9500, *Damaged\_Beez2.4* neste exemplo, encontra-se seleccionado.



3. Se lhe for pedido que insira um chave de segurança de rede, escreva a sua palavra-passe (chave de segurança) no seu campo de *chave de segurança* de rede. Clique em **OK**.

4. O seu computador irá ligar-se à rede e deverá ter acesso ao router.

*\*Dependendo da versão do Windows, poderá haver alguma diferença nas palavras ou ícones nestes passos.*

Para corrigir o problema em computadores Mac, tente o seguinte:

1. Na barra de menu no topo do ecrã, clique no ícone Wi-Fi. Irá aparecer uma lista de redes sem fios. O Linksys Smart Wi-Fi atribuiu automaticamente um nome à sua rede.
2. No exemplo abaixo, o computador estava ligado a outra rede sem fios chamada wraith\_5GHz. O nome da rede sem fios do router Linksys EA9500, Damaged\_Beez2.4 neste exemplo, encontra-se selecionado.

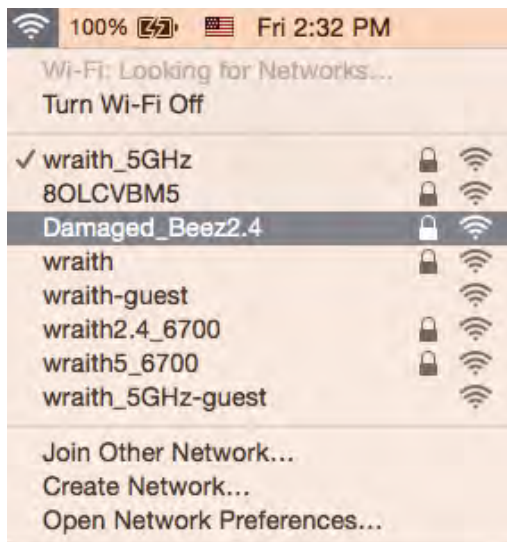

3. Clique no nome da rede sem fios do seu router Linksys EA9500 (Damaged\_Beez2.4 no exemplo).
4. Escreva a sua palavra-passe de rede sem fios (Chave de Segurança) no campo *Password* (Palavra-passe). Clique em **OK**.

## Após a configuração

### A internet parece não estar disponível

Se a internet tiver dificuldade em comunicar com o seu router, o problema poderá aparecer como uma mensagem "Não é possível encontrar [Endereço de internet]" no seu navegador web. Caso saiba que o endereço de internet está correto e tentou vários endereços de internet válidos e obteve o mesmo resultado, a mensagem pode significar que houve um problema com a comunicação entre o seu ISP ou modem com o router.

Tente o seguinte:

- Certifique-se de que os cabos de rede e alimentação estão ligados de forma segura.

- Certifique-se que a saída de alimentação a que o seu router está ligado tem alimentação elétrica.
- Reinicie o router.
- Contacte o seu IPS e pergunte-lhe se existem interrupções na sua área.

O método mais comum de resolver problemas do seu router é desligá-lo e depois voltar a ligá-lo. O seu router pode depois voltar a carregar as suas definições personalizadas e os outros equipamentos (como o modem) serão capazes de voltar a descobrir o router e a comunicar com ele. A este processo chama-se reinicialização.

Para reiniciar o seu router utilizando o cabo de alimentação, faça o seguinte:

1. Desligue o cabo de alimentação do router e do modem.
2. Espere 10 segundos e volte a ligar o cabo de alimentação ao modem. Certifique-se de que tem alimentação elétrica.
3. Espere até o indicador online do modem ter parado de piscar (cerca de dois minutos). Volte a ligar o cabo de alimentação ao router.
4. Aguarde até que o logótipo Linksys iluminado esteja aceso. Espere dois minutos antes de se tentar ligar à internet a partir de um computador.

Para reiniciar o seu router utilizando o Linksys Smart Wi-Fi, faça o seguinte:

1. Inicie sessão no Linksys Smart Wi-Fi. (Veja “Como ligar ao Linksys Smart Wi-Fi” na página [9](#)).
2. Por baixo de *Router Settings* (Definições de router), clique em *Troubleshooting* (Resolução de problemas).
3. Clique no separador *Diagnostics* (Diagnósticos).
4. Por baixo de *Reboot*(Reiniciar), clique em *Reboot* (Reiniciar).

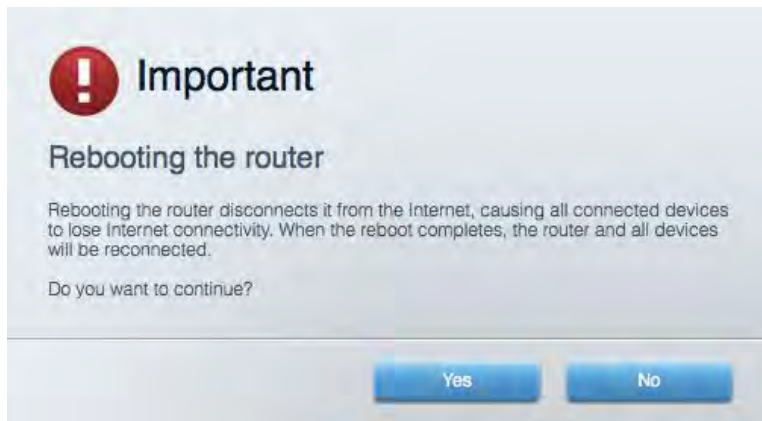

5. Clique em **Yes** (Sim). O router irá reiniciar. Enquanto o router está a reiniciar, todos os equipamentos ligados irão perder a ligação à internet e irão automaticamente voltar a ligar-se quando o router estiver novamente pronto.

## O Linksys Smart Wi-Fi não abre o seu navegador web

As mais recentes versões do Google Chrome™, Firefox®, Safari® (para Mac® e iPad®), Microsoft Edge e Internet Explorer® versão 8 e mais recentes funcionam com o Linksys Smart Wi-Fi.



# Especificações

## Linksys EA9500

Nome do modelo	Router Gigabit MU-MIMO Tri-Band AC5400 Max-Stream Linksys
Número do modelo	EA9500
Velocidade da Porta Switch	10/100/1000 Mbps (Gigabit Ethernet)
Frequência de rádio	2,4 GHz e 5 GHz (x2)
N.º de antenas	8 antenas externas ajustáveis
Portas	USB 2.0, USB 3.0, Ethernet (1-8), Internet, Alimentação
Botões	Wi-Fi, Wi-Fi Protected Setup, Alimentação, Reset
LED	Painel superior: Indicador de Estado, Indicadores MU-MIMO, logótipo Linksys iluminado Painel lateral: Wi-Fi, Wi-Fi Protected Setup Painel posterior: USB 1, USB 2, Ethernet (1-8), Internet
UPnP	Suportado
Funcionalidades de segurança	WEP, WPA2, RADIUS
Bits da chave de segurança	Encriptação até 128 bits
Suporte de Sistema de Armazenamento de Ficheiro	FAT, NTFS e HFS+
Suporte de navegador	As mais recentes versões do Google Chrome™, Firefox®, Safari® (para Mac® e iPad®), Microsoft Edge e Internet Explorer® versão 8 e mais recentes funcionam com o Linksys Smart Wi-Fi.

## Ambiente

Dimensões	264,52 mm x 318,15 mm x 66,66 mm
Peso do aparelho	1727,7 g
Energia	12 V, 5A
Certificações	FCC, IC, CE, Wi-Fi (IEEE a/b/g/n/ac), Windows 7, Windows 8
Temperatura de serviço	0 a 40°C (32 a 104°F)
Temperatura de armazenamento	-20 a 60°C (-4 a 140°F)
Humidade de funcionamento	10% a 80% de humidade relativa, sem condensação
Humidade de armazenamento	5% a 90%, sem condensação

Notas:

Para informação regulamentar, de garantia e de segurança, consulte o CD que veio com o seu router ou vá a [Linksys.com/support/EA9500](http://Linksys.com/support/EA9500).

As especificações podem ser alteradas sem aviso prévio.

Desempenho máximo determinado a partir das especificações da norma IEEE 802.11. O desempenho real poderá variar dependendo de uma menor capacidade da rede sem fios, da velocidade do débito de dados, do alcance e da cobertura. O desempenho depende de diversos factores, condições e variáveis, incluindo a distância ao ponto de acesso, o volume do tráfego na rede, os materiais de construção, o sistema operativo utilizado, a mistura de produtos sem fios utilizados, as interferências e outras condições adversas.

BELKIN, LINKSYS e muitos nomes de produtos e logótipos são marcas comerciais do grupo de empresas Belkin. As marcas comerciais de terceiros mencionadas pertencem aos seus respetivos proprietários. As licenças e avisos para software de terceiros utilizado neste produto poderão ser vistos aqui: <http://support.linksys.com/en-us/license>. Contacte <http://support.linksys.com/en-us/gplcodecenter> para perguntas ou pedidos de código fonte GPL.

© 2015 Belkin International, Inc. e/ou os seus afiliados. Todos os direitos reservados.

LNKPG-00249 Rev. B00

**LINKSYS**

**Guia do Usuário**

**ROTEADOR WI-FI AC5400 MAX-STREAM™  
TRI-BAND**

Modelo nº EA9500

# Conteúdo

Visão geral do produto .....	3
Vista da parte superior .....	3
Visão traseira .....	4
Visão lateral .....	5
Definindo: Básico .....	6
Onde posso obter ajuda .....	6
Como instalar o roteador .....	6
Como usar o Linksys Smart Wi-Fi .....	9
Como conectar o Linksys Smart Wi-Fi .....	9
Mapa da rede .....	10
Acesso como convidado .....	10
Controle de acesso .....	11
Priorização de mídia .....	11
Teste de velocidade .....	12
Armazenamento externo .....	12
Conectividade .....	13
Resolução de problemas .....	13
Sem fio .....	14
Segurança .....	14
Resolução de problemas .....	15
Seu roteador não foi configurado .....	15
Mensagem "O cabo de internet não está conectado" .....	15
Mensagem "Não é possível acessar o roteador" .....	17
Após a configuração .....	18
A Internet parece estar indisponível .....	18
O Linksys Smart Wi-Fi não abre em seu navegador de Internet .....	19
Especificações .....	20
Linksys EA9500 .....	20
Informações ambientais .....	20

# Visão geral do produto

## Vista da parte superior

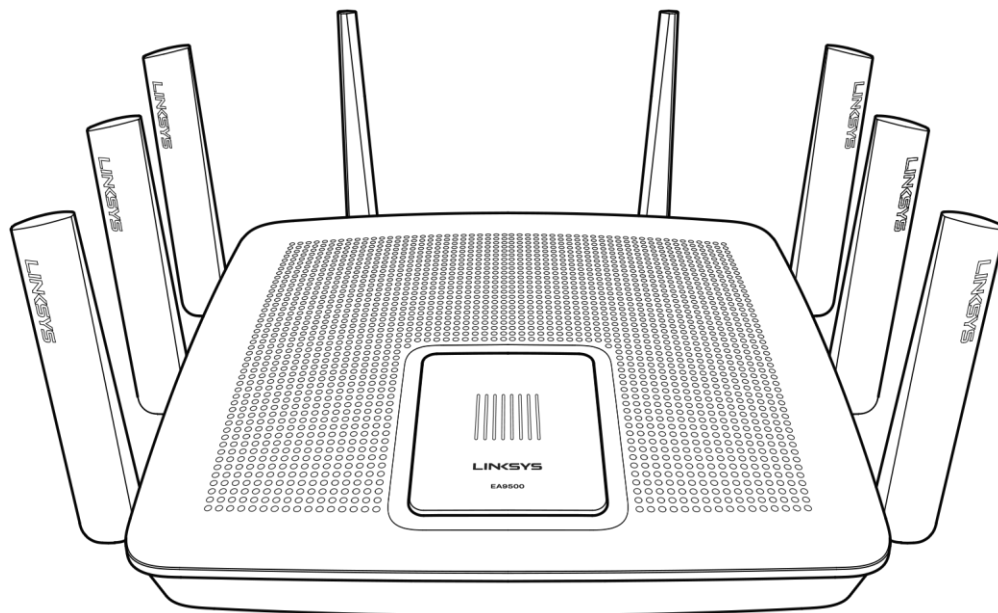

## Indicador de status do sistema

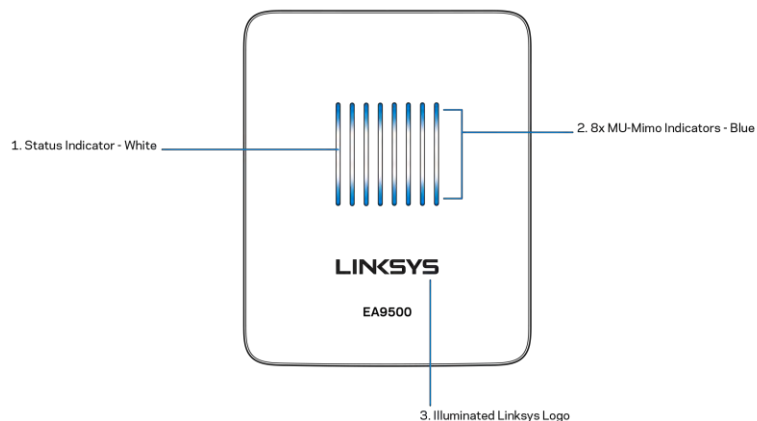

**Indicador de status do sistema - branco (1)** - durante a inicialização do roteador, permanece aceso. Durante o funcionamento do roteador, pisca se houver um erro de conexão à internet. Desliga se o Wi-Fi estiver desligado.

**Indicadores MU-MIMO\*-azul (2)** - pares de LEDs (indicador de status acima e abaixo) piscam em sequência (da esquerda para direita) durante a inicialização do roteador. Acende e se mantém aceso em sequência durante a atualização do firmware. Durante o funcionamento do roteador, os pares de LEDs acesos indicam dispositivos MU-MIMO conectados.

*\*A funcionalidade MU-MIMO pode precisar de uma atualização de software/firmware disponível em [linksys.com/support/ea9500](https://linksys.com/support/ea9500).*

Logotipo iluminado da Linksys- indica que o roteador está ligado e em funcionamento.

## Visão traseira

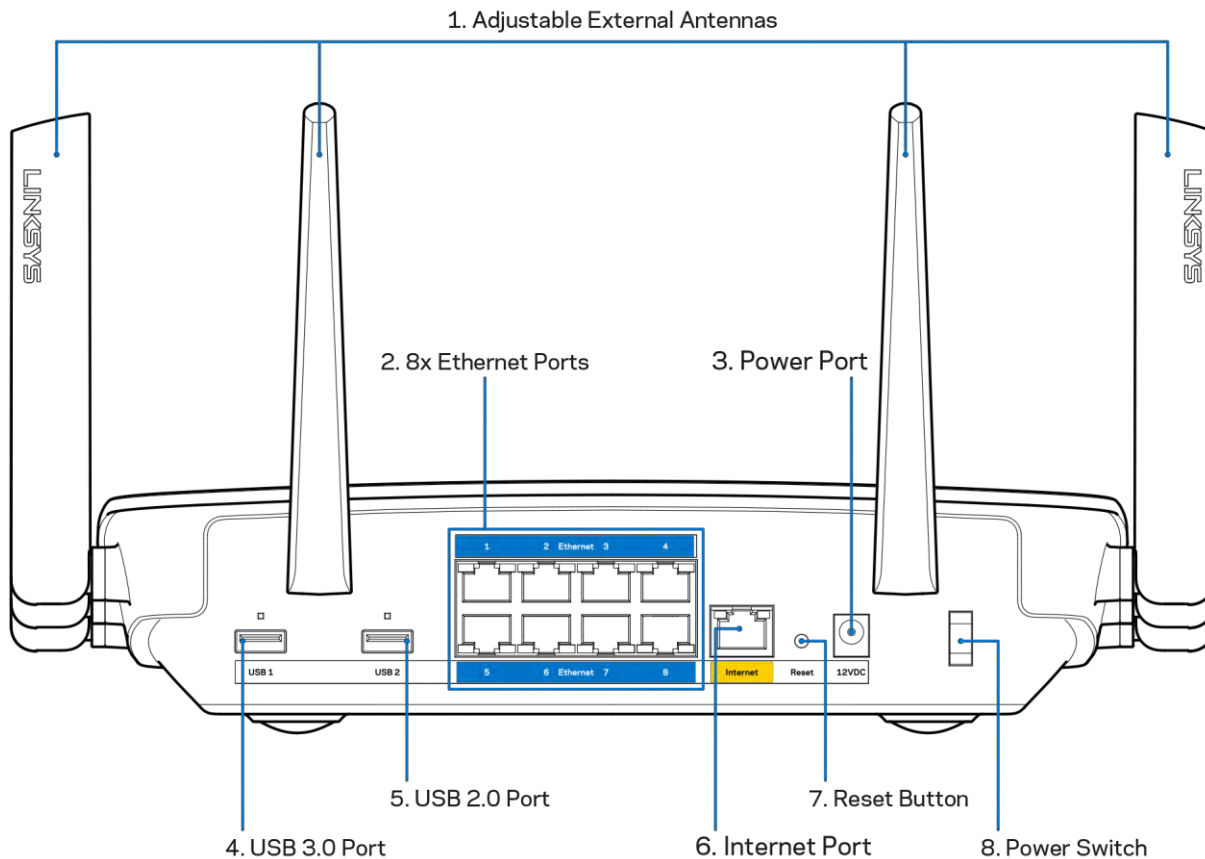

**Antenas ajustáveis (1)**-para melhor desempenho, posicione as antenas verticalmente, a um ângulo de 90 graus.

**Portas Ethernet (2)**- conecte os cabos de Ethernet a essas portas gigabit (10/100/1000) na cor azul e ligue seus dispositivos em sua rede.

*Nota -Para um melhor desempenho, use cabos CAT5e ou superior nas portas Ethernet.*

**Porta de alimentação (3)** - conecte o adaptador da fonte de alimentação CA.

**Porta USB 3.0 (4)**- conecte e compartilhe unidades USB em seu rede ou à internet.

**Porta USB 2.0 (5)** - conecte e compartilhe unidades USB em sua rede ou na internet.

**Porta Internet (6)**- conecte os cabos Ethernet a essas portas Gigabit(10/100/1000), codificadas em amarelo e a um modem de banda larga a cabo/DSL ou fibra ótica.

*Nota-Para um melhor desempenho, use cabos CAT5e ou superior nas portas de internet.*

**Botão Redefinir (7)**- mantenha pressionado até que o logotipo iluminado da Linksys se apague e os indicadores MU-MIMO na cor azul comecem a piscar para redefinir o roteador para as configurações de fábrica. Também é possível restaurar as configurações padrão usando o LinkSys Smart Wi-Fi na internet ou aplicativo móvel.

**Botão interruptor (8)**- pressione | (ligar) para ligar o roteador.

## Visão lateral

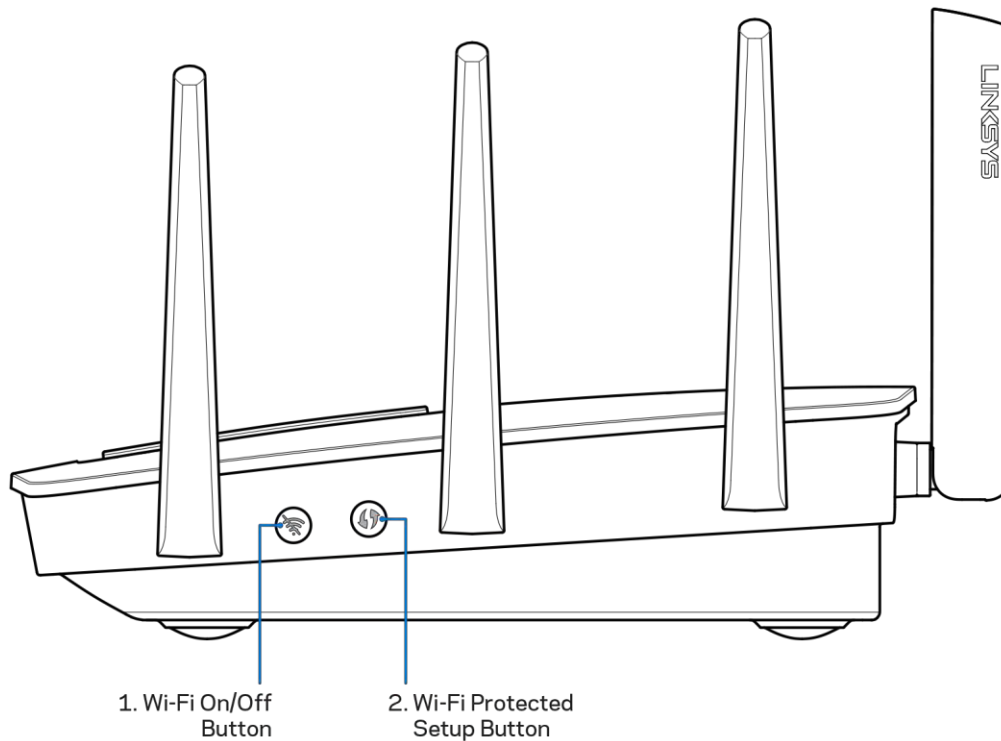

**Botão Wi-Fi (1)**- pressione para desligar as redes sem fio (LED fica aceso). Pressione novamente para ligar as redes sem fio (o LED apaga).

**Botão Wi-Fi Protected Setup™ (2)**- pressione para configurar a segurança da rede sem fio nos dispositivos ativados com Wi-Fi Protected Setup.

# Definindo: Básico

## Onde posso obter ajuda

Além deste guia do usuário, é possível obter ajuda nestes locais:

- [Linksys.com/support/EA9500](http://Linksys.com/support/EA9500) (documentação, downloads, FAQs, suporte técnico, bate-papo ao vivo, fóruns)
- Ajuda do Linksys Smart Wi-Fi (conecte-se a Linksys Smart Wi-Fi e clique em Ajuda na parte superior da tela)

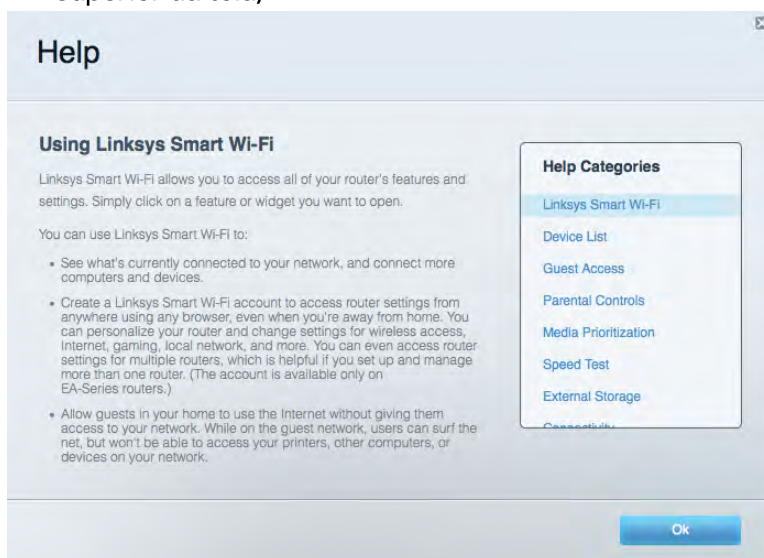

**Nota-**As licenças e avisos para software de terceiros usadas neste produto estão disponíveis em <http://support.linksys.com/en-us/license>. Entre em contato com <http://support.linksys.com/en-us/gplcodecenter> em caso de dúvidas ou solicitações do código fonte GPL.

## Como instalar o roteador

1. No caso de substituição de um roteador atual, desconecte o roteador primeiro.
2. Posicione as antenas e ligue o roteador a uma fonte de energia. Pressione o botão interruptor para | (ligar).
3. Conecte o cabo Internet do seu modem à porta Internet amarela do roteador. Aguarde até que o logotipo iluminado da Linksys esteja aceso.
4. Conecte-se ao nome de rede mostrado no guia de início rápido que acompanha o roteador. (Você pode alterar o nome da rede e a senha posteriormente.) Selecione a opção para automaticamente se conectar a esta rede no futuro. Se precisar de ajuda para se conectar à rede, consulte o CD de documentação do dispositivo.

**Nota-**Você não terá acesso à internet até que a configuração do roteador seja concluída.



5. Abra um navegador de Internet para acessar as instruções de configuração do roteador Linksys Smart Wi-Fi. Se você não vir as instruções, digite <http://LinksysSmartWiFi.com> na barra de endereço.

No fim da configuração, siga as instruções na tela para configurar a sua conta no Linksys Smart Wi-Fi. Use o Linksys Smart Wi-Fi para configurar seu roteador de qualquer computador com conexão à internet.

Gerenciar as configurações do roteador:

- Alterar o nome e senha do roteador
- Configurar acesso do convidado
- Configurar controles de conteúdo inapropriado
- Conectar dispositivos à rede
- Testar a velocidade da sua conexão à Internet.

**Nota-***Como parte da configuração da conta Linksys Smart Wi-Fi, você receberá uma verificação por e-mail. De sua rede doméstica, clique no link no e-mail para associar seu roteador com a conta do Linksys Smart Wi-Fi.*

**Dica-***Imprima esta página e depois registre suas configurações de conta e roteador na tabela abaixo como referência. Armazene suas notas em um lugar seguro.*

Nome da rede de 2.4 GHz:	
Senha da rede	
5 GHz <sub>1</sub> Nome de rede	
Senha da rede	
5 GHz <sub>2</sub> Nome de rede	
Senha da rede	
Senha do roteador	
Nome da rede de convidado de 2.4 GHz	
Nome da rede de convidado de 5 GHz	
Senha de rede do convidado (ambas as redes de convidado compartilham a senha).	
Nome de usuário no Linksys Smart Wi-Fi	
Senha no Linksys Smart Wi-Fi	

# Como usar o Linksys Smart Wi-Fi

Você pode configurar seu roteador em qualquer lugar do mundo usando o Linksys Smart Wi-Fi, mas também pode configurar seu roteador diretamente em sua rede doméstica. O Linksys Smart Wi-Fi pode também estar disponível para seu dispositivo móvel. Consulte a loja de aplicativos do seu dispositivo para obter informações.

## Como conectar o Linksys Smart Wi-Fi

Para se conectar ao Linksys Smart Wi-Fi:

1. Abra o navegador Web de seu computador.
2. Acesse <http://LinksysSmartWiFi.com> e inicie a sessão em sua conta

Se não se lembrar de sua senha, clique em *Esqueceu sua senha?* e siga as instruções na tela para redefini-la.

## Mapa da rede

Permite que você exiba e gerencie todos os dispositivos de redes conectados ao seu roteador. É possível ver os dispositivos na sua rede principal e de convidados, desconectar dispositivos ou exibir informações de cada dispositivo.



## Acesso como convidado

Permite que você configure e monitore uma rede que os visitantes podem usar sem acessar todos os recursos da sua rede.

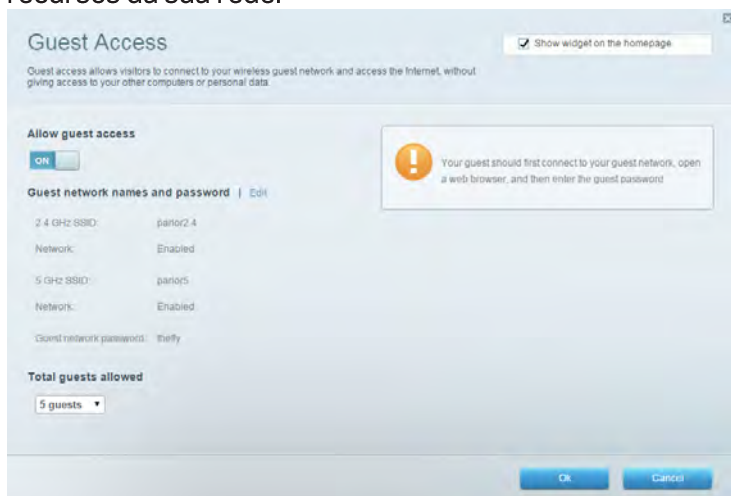

## Controle de acesso

Permite que você bloqueie sites e defina horários de acesso à internet.

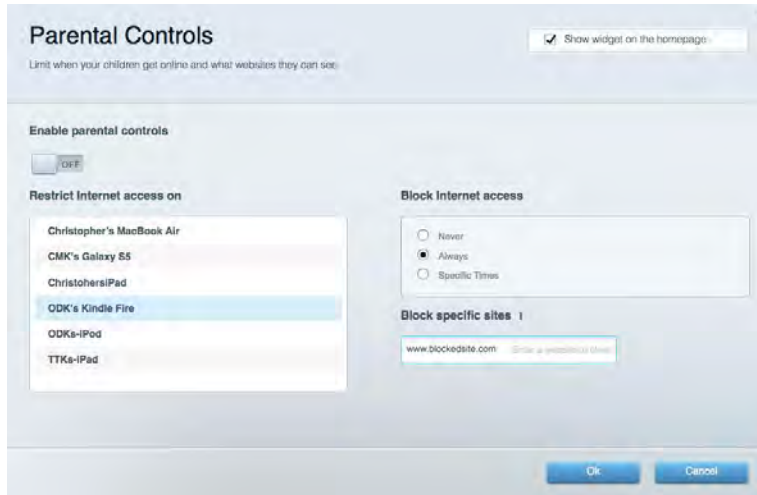

## Priorização de mídia

Permite que você defina quais dispositivos e aplicativos possuem prioridade máxima para o seu tráfego de rede.

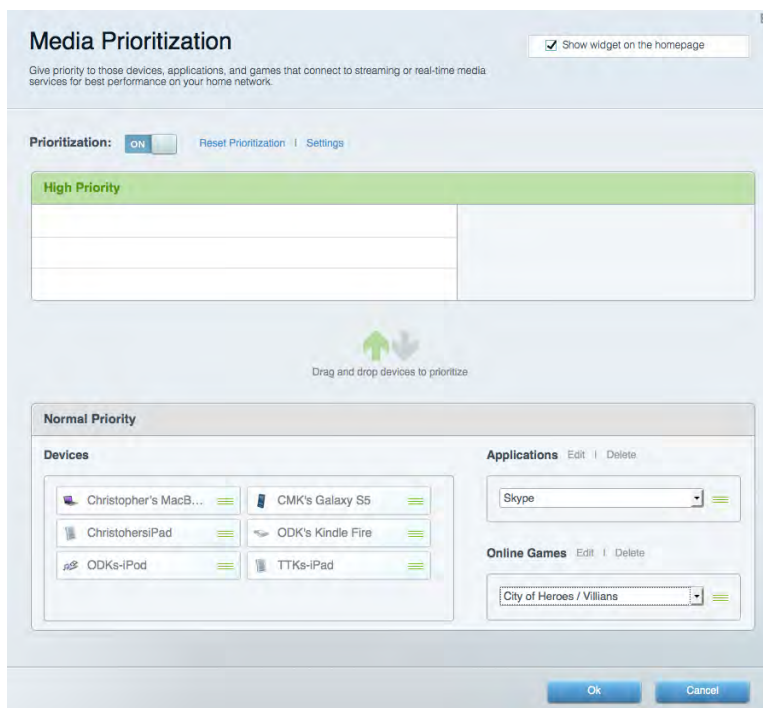

## Teste de velocidade

Permite que você teste a velocidade de conexão de Internet da sua rede.



## Armazenamento externo

Permite que você conecte e acesse uma unidade USB (não inclusa) e configure o compartilhamento de arquivo, um servidor de mídia e um acesso FTP.



## Conectividade

Permite que você defina as configurações de rede básicas e avançadas.

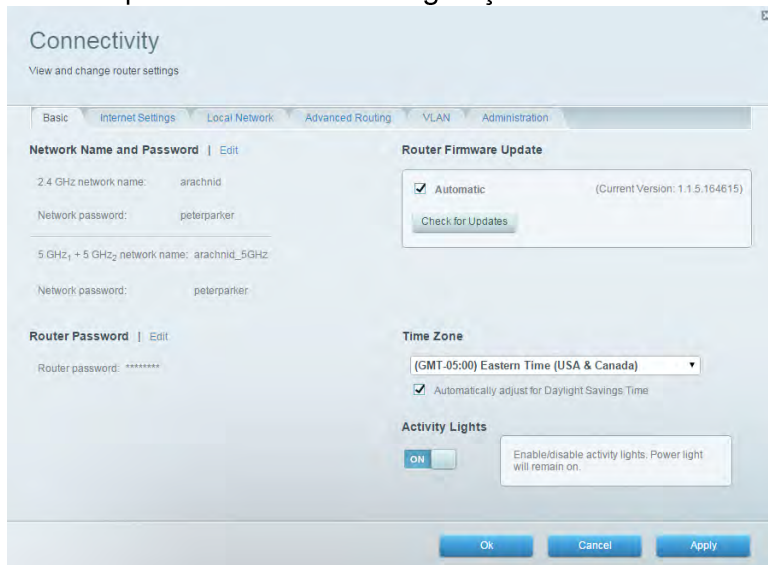

## Resolução de problemas

Permite que você faça o diagnóstico de problemas no seu roteador e verifique o status da rede.

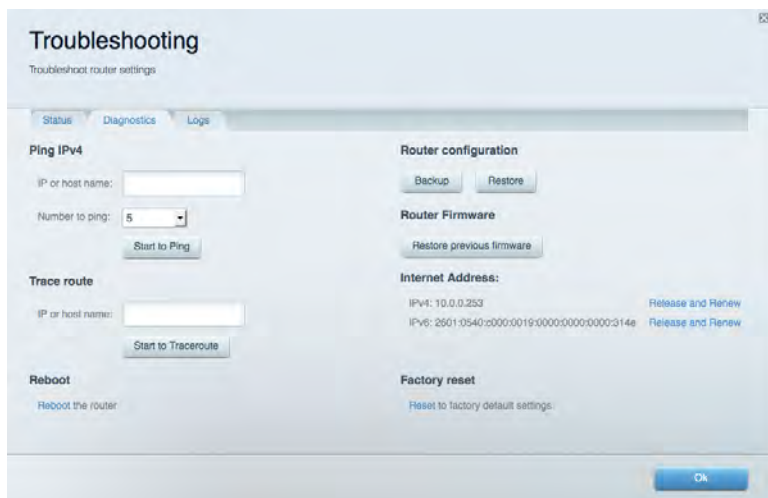

## Sem fio

Permite que você configure a rede sem fio do seu roteador. Você pode alterar os nomes de rede, o modo de segurança, a senha, o filtro de MAC e os dispositivos conectados usando o Wi-Fi Protected Setup™.

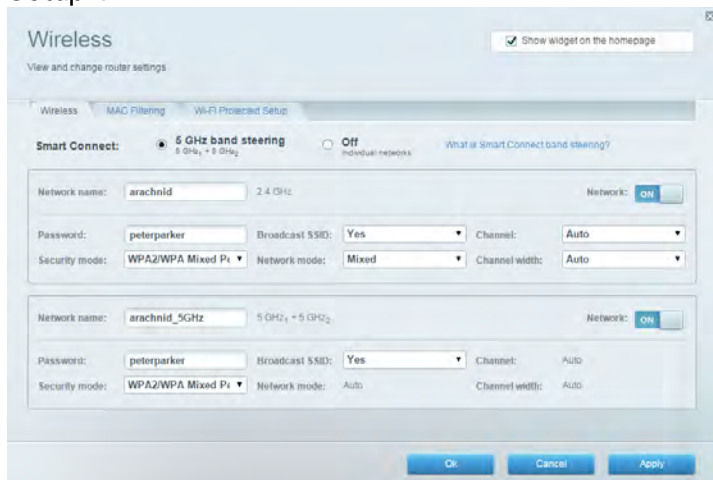

## Segurança

Permite que você configure a segurança sem fio do seu roteador. É possível definir o firewall, as configurações da VPN e criar configurações personalizadas para aplicativos e jogos.

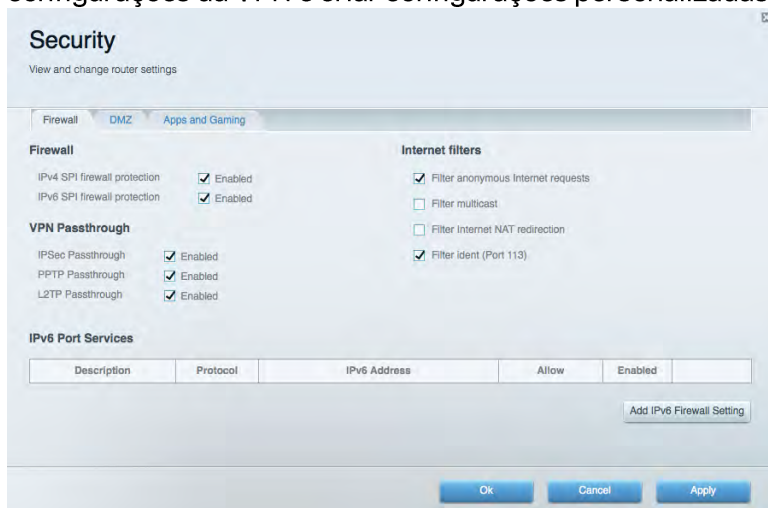



# Resolução de problemas

Você pode obter mais ajuda no nosso suporte premiado, em [Linksys.com/support/EA9500](http://Linksys.com/support/EA9500).

## Seu roteador não foi configurado

Se o Linksys Smart Wi-Fi não concluiu a configuração, pode-se tentar o seguinte:

- Mantenha pressionado o botão Redefinir no seu roteador com um clipe de papel ou alfinete até que o logotipo iluminado da Linksys desligue e os indicadores MU-MIMO na cor azul comecem a piscar (cerca de 10 segundos). Instale o roteador novamente.

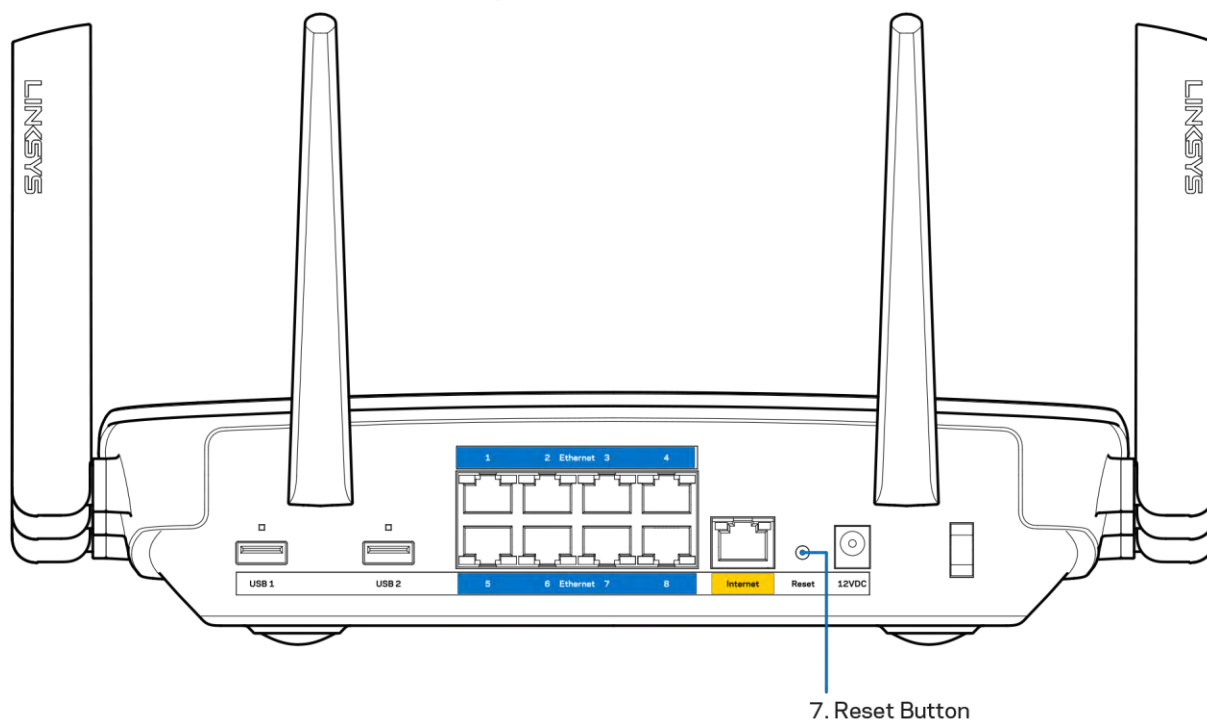

- Desabilite temporariamente o firewall do computador (consulte as instruções de segurança do software para obter ajuda). Instale o roteador novamente.
- Se você tiver outro computador, use-o para instalar o roteador novamente.

## Mensagem "O cabo de internet não está conectado"

Se a mensagem "O cabo de Internet não está conectado" for exibida ao tentar configurar o roteador, siga estes passos para resolução de problemas:

- Tenha um cabo Ethernet ou de internet (ou um cabo como o fornecido com o roteador) conectado de forma segura à porta amarela WAN na parte de trás do roteador e à porta correta do seu modem. Essa porta no modem é normalmente rotulada como Ethernet.

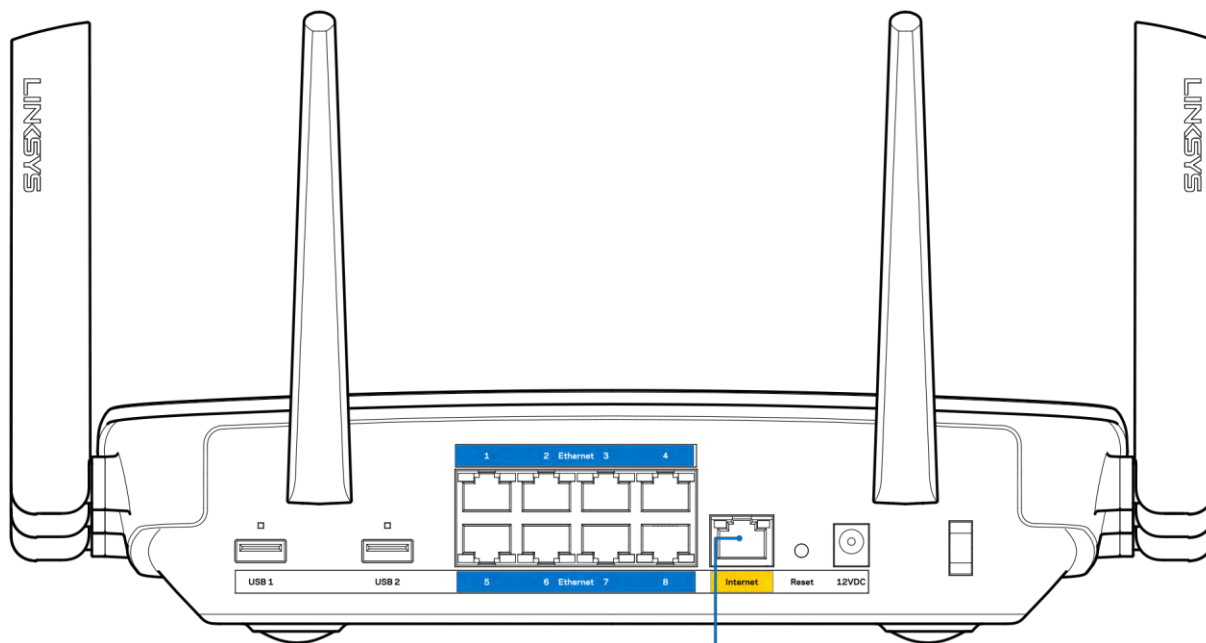

6. Internet Port

Verifique se o modem está conectado à energia e ligado. Se houver um interruptor de energia, verifique se está LIGADO ou na posição | (oposto à posição O).

- Se o seu serviço de internet é por cabo, verifique se o cabo da porta CABO do modem está conectado ao cabo coaxial fornecido pelo seu provedor de serviços de internet (ISP) .

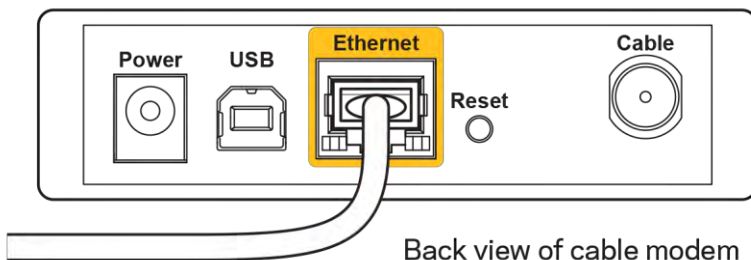

Back view of cable modem

- Ou, se o seu serviço de Internet for o DSL, certifique-se de que a linha telefônica do DSL está conectada na porta do modem DSL .

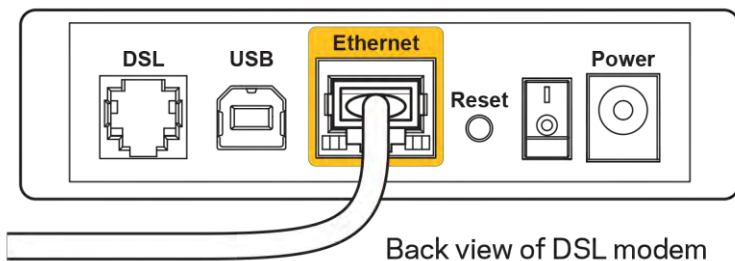

Back view of DSL modem

- Se o seu computador foi previamente conectado ao seu modem com um cabo USB, desconecte o cabo USB.

- Instale o roteador novamente.

## Mensagem "*Não é possível acessar o roteador*"

Para acessar o roteador, conecte-se à sua rede. Se tiver acesso sem fio à internet atualmente, você pode acidentalmente ter se conectado à uma rede sem fio diferente.

Para solucionar o problema em computadores com Windows, faça o seguinte\*:

1. Na área de trabalho do Windows, clique no ícone de rede sem fio na bandeja do sistema. É exibida uma lista das redes disponíveis.
2. Clique no seu nome de rede. Clique em Conectar. No exemplo abaixo, o computador estava conectado a outra rede sem fio chamada wraith\_5GHz. O nome da rede sem fio do roteador Linksys EA9500, Damaged\_Beez2.4 neste exemplo, é mostrado selecionado.



3. Se você for solicitado a inserir uma chave de segurança de rede, digite sua senha (chave de segurança) no campo *chave de segurança* da rede. Clique em **OK**

4. Seu computador se conectará à rede e você poderá acessar o roteador.

*\*Dependendo de sua versão do Windows, pode haver diferenças em palavras ou ícones nessas etapas.*

Para solucionar o problema em computadores Mac, faça o seguinte:

1. Na barra de menus localizada no topo da tela, clique no ícone Wi-Fi. Uma lista de redes sem fio será exibida. O Linksys Smart Wi-Fi automaticamente atribuirá uma nome para a sua rede.
2. No exemplo abaixo, o computador estava conectado a outra rede sem fio chamada wraith\_5GHz. O nome da rede sem fio do roteador Linksys EA9500, Damaged\_Beez2.4 neste exemplo, é mostrado selecionado.



3. Clique no nome da rede sem fio do seu roteador Linksys EA9500 (Damaged\_Beez2, no exemplo).
4. Digite a senha da sua rede sem fio (chave se segurança) no campo Senha Clique em **OK**

## Após a configuração

### A Internet parece estar indisponível

Se houve dificuldade de comunicação da Internet com seu roteador, o problema pode aparecer como a mensagem "Não é possível localizar [endereço de Internet]" em seu navegador de Internet. Se você sabe que o endereço de Internet está correto e se você tentou diversos endereços válidos de Internet com o mesmo resultado, a mensagem pode significar que há um problema com seu ISP ou modem comunicando com seu roteador.

Tente o seguinte:

- Certifique-se de que os cabos de alimentação e rede estejam firmemente conectados.
- Certifique-se de que a tomada de alimentação à qual seu roteador está conectado tenha energia.