

помощь в подключении к сети, обратитесь к прилагаемому диску с документацией устройства.

Примечание. Доступ к Интернету будет отсутствовать до завершения настройки маршрутизатора.

5. Откройте браузер, чтобы посмотреть инструкции по настройке маршрутизатора Linksys Smart Wi-Fi. Если вы не видите инструкций, введите <http://LinksysSmartWiFi.com> в адресную строку.

По окончании установки создайте вашу учетную запись для Linksys Smart Wi-Fi, следуя инструкциям на экране. Используйте Linksys Smart Wi-Fi, чтобы настроить ваш маршрутизатор с любого компьютера, имеющего выход в Интернет.

Управление настройками маршрутизатора:

- Изменять имя и пароль маршрутизатора
- Выполнять настройку гостевого доступа
- Выполнять настройку родительского контроля
- Подключать устройства к сети
- Тестировать скорость подключения к Интернету

Примечание. На этапе создания учетной записи Linksys Smart Wi-Fi вам будет выслано электронное письмо с подтверждением. Из домашней сети перейдите по ссылке в электронном письме, чтобы связать маршрутизатор с учетной записью Linksys Smart Wi-Fi.

Совет—Распечатайте эту страницу и запишите настройки маршрутизатора и учетной записи в таблицу ниже для справки. Храните свои записи в надежном месте.

Имя сети 2,4 GHz	
Пароль сети	
Имя сети 5 GHz ₁	
Пароль сети	
Имя сети 5 GHz ₂	
Пароль сети	
Пароль маршрутизатора	
Имя гостевой сети 2,4 GHz	
Имя гостевой сети 5GHz	
Пароль Гостевой Сети (Обе гостевые сети с одинаковым паролем)	
Имя пользователя Linksys Smart Wi-Fi	
Пароль Linksys Smart Wi-Fi	

Как пользоваться Linksys Smart Wi-Fi

Вы можете настраивать свой маршрутизатор при помощи Linksys Smart Wi-Fi, находясь в любой точке мира, а также непосредственно из домашней сети. Доступ к Linksys Smart Wi-Fi также возможен с мобильного устройства. См. информацию в магазине приложений для вашего устройства.

Как подключиться к Linksys Smart Wi-Fi

Чтобы подключиться к Linksys Smart Wi-Fi:

1. Откройте браузер на своем компьютере.
2. Откройте <http://LinksysSmartWiFi.com> и войдите в свою учетную запись.

Linksys Smart Wi-Fi Sign In

If you have not yet created a Linksys Smart Wi-Fi account, click the "Create Account" button in the upper right corner of the page.

Give guests Internet access

Remember Me
Forgot your password?

Sign In

Don't have an account? [Click here.](#)

English (United States)

For local access, [click here.](#)

Use your Linksys Smart Wi-Fi account to access your home network from anywhere, at any time, even from your mobile device. Easily connect new devices, set parental controls, get access to Smart Wi-Fi mobile Apps, and more.

For more information [click here](#)

Если вы забыли пароль, нажмите *Forgot your password?* (Забыли пароль?) и следуйте инструкциям на экране, чтобы восстановить его.

Карта сети

Позволяет просматривать все сетевые устройства, подключенные к роутеру, а также управлять этими устройствами. Вы можете просматривать устройства в вашей основной сети и гостевой сети, отключать устройства или отображать информацию о каждом из них.



Гостевой доступ

Позволяет настроить сеть, которую могут использовать гости без доступа к ресурсам вашей сети, а также наблюдать за этой сетью.

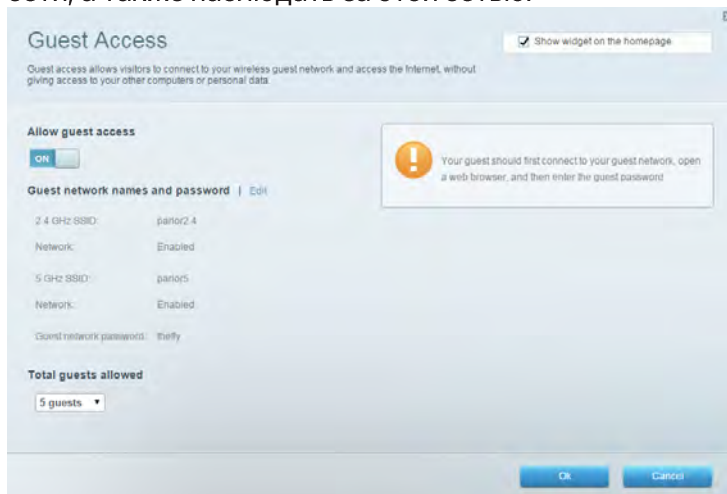

Родительский контроль

Позволяет блокировать доступ к веб-сайтам и устанавливать время доступа в Интернет.

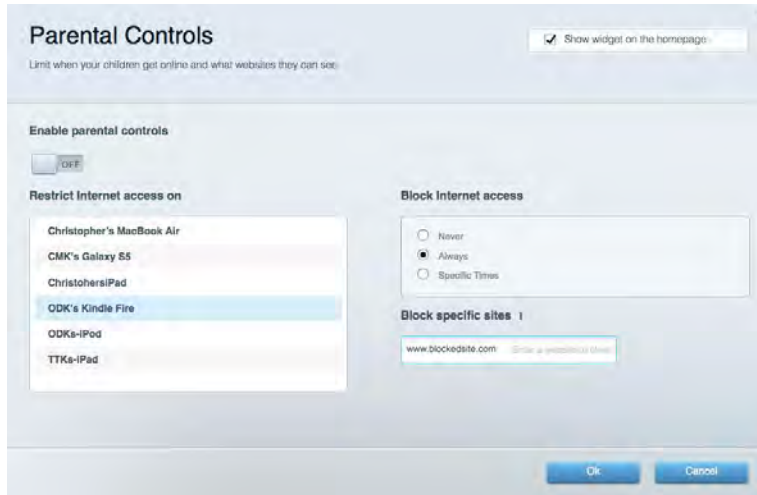

Назначение приоритетов для носителей

Позволяет определять, какие устройства и приложения пользуются сетевым трафиком на приоритетных условиях.

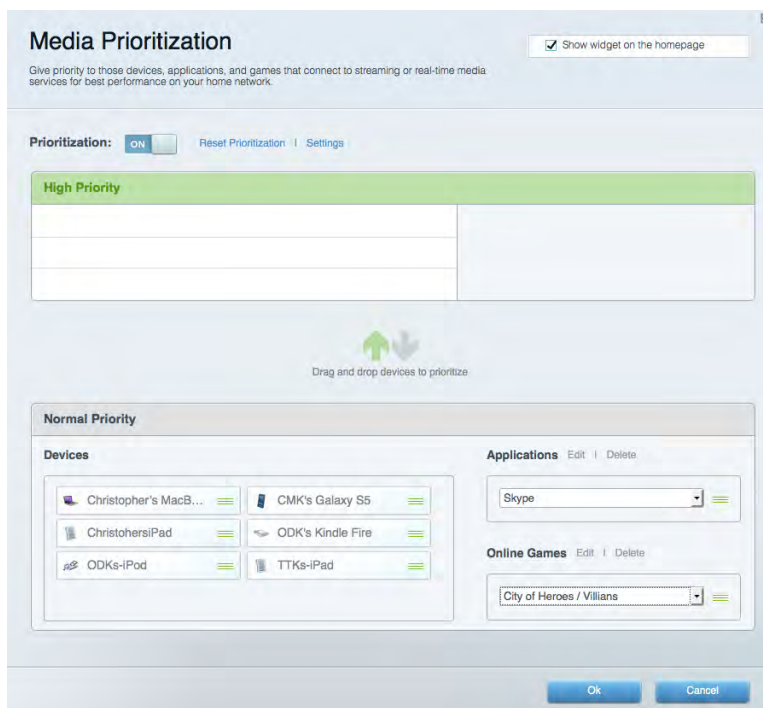

Проверка скорости

Позволяет проверять скорость интернет-соединения.



Внешнее устройство хранения данных

Позволяет использовать USB накопитель (не входит в комплект) и устанавливать медиасервер, общий доступ к файлам, а также доступ к FTP.



Подключения

Позволяют настраивать основные и дополнительные настройки сети.

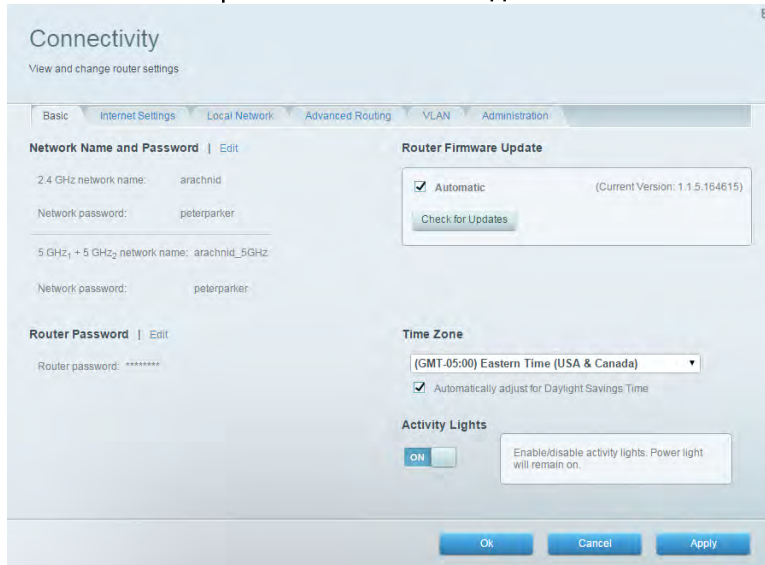

Поиск и устранение неисправностей

Позволяет диагностировать проблемы роутера и проверять состояние сети.

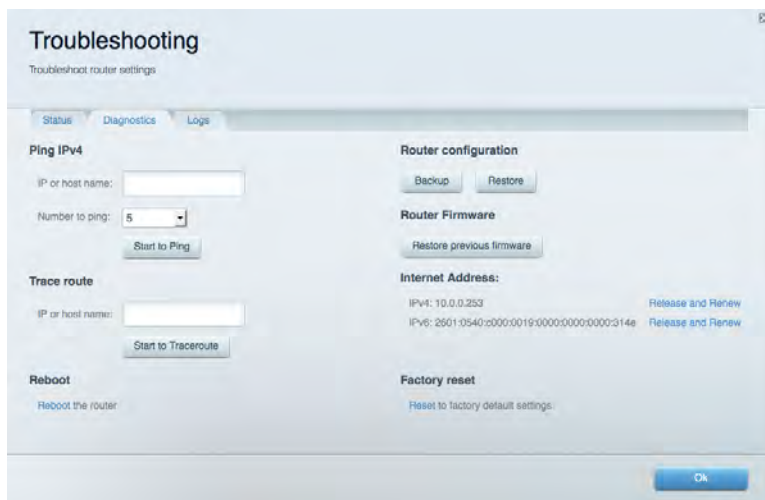

Беспроводная связь

Позволяет настроить беспроводную связь роутера. Можно изменить имя сети, пароль, настроить фильтрацию MAC-адресов и подключить устройства при помощи функции Wi-Fi Protected Setup™.

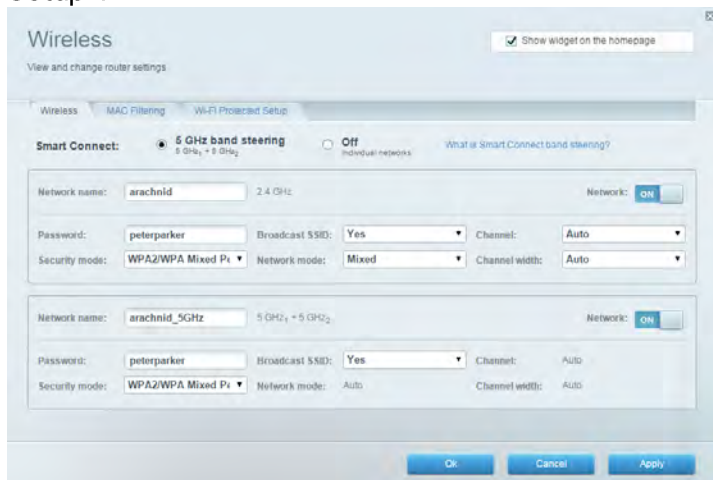

Безопасность

Позволяет настроить защиту беспроводной связи роутера. Можно настроить брандмауэр, параметры VPN, а также выбрать пользовательские настройки для приложений и игр.

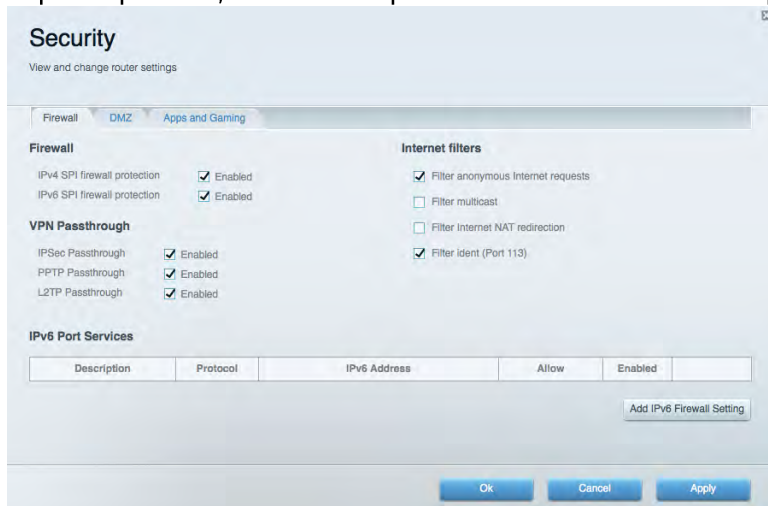

Поиск и устранение неисправностей

За более подробной информацией обращайтесь в нашу удостоенную наград службу поддержки клиентов: Linksys.com/support/EA9500.

Роутер не был успешно установлен

Если Linksys Smart Wi-Fi не завершит установку, вы можете попробовать выполнить следующие действия:

- Нажмите и удерживайте кнопку Сброса на вашем роутере с помощью скрепки или иголки до отключения логотипа Linksys, и до того как индикаторы MU-MIMO ни начнут мигать (примерно 10 секунд). Установите роутер заново.

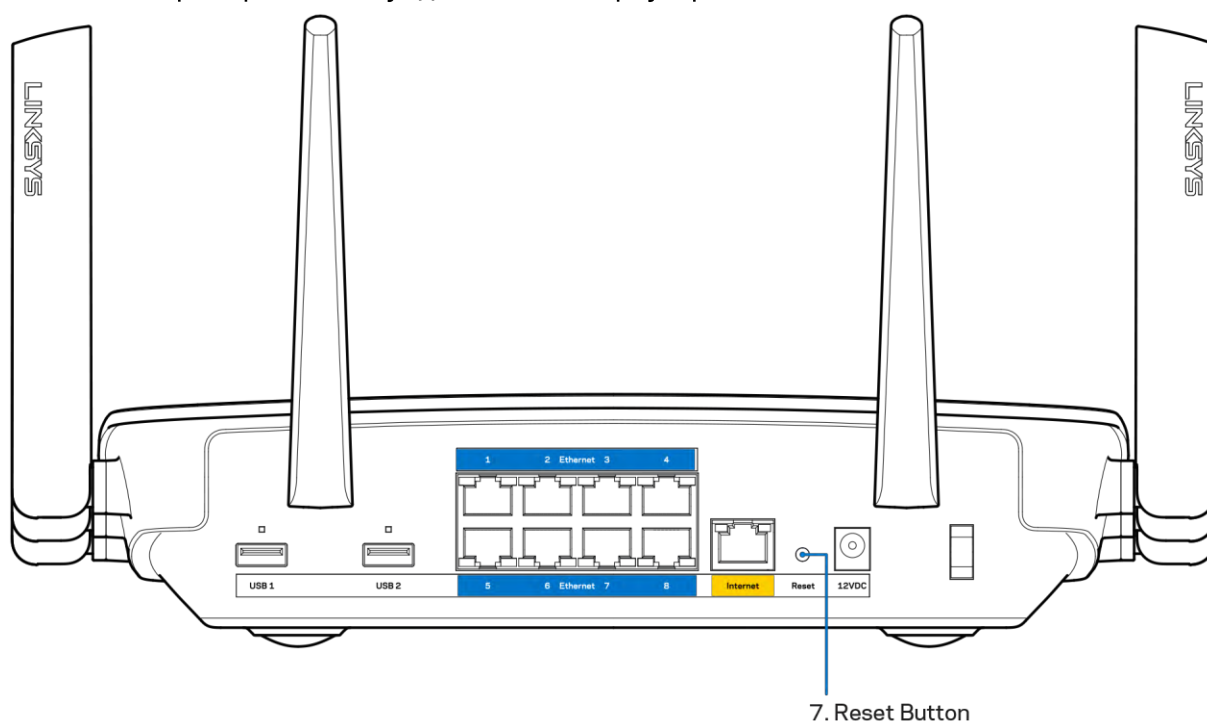

- Временно отключите брандмауэр компьютера (см. инструкции по безопасности ПО). Установите роутер заново.
- Если у вас есть другой компьютер, используйте этот компьютер для повторной попытки установки роутера.

Сообщение «Интернет-кабель не подключен»

Если при настройке роутера отображается сообщение «Интернет-кабель не подсоединен», выполните следующие шаги.

- Убедитесь, что кабель Ethernet или интернет-кабель (или же кабель, идущий в комплекте с маршрутизатором) надежно подключен к желтому интернет-порту на задней панели роутера и к соответствующему порту модема. Этот порт на модеме обычно маркирован Ethernet.

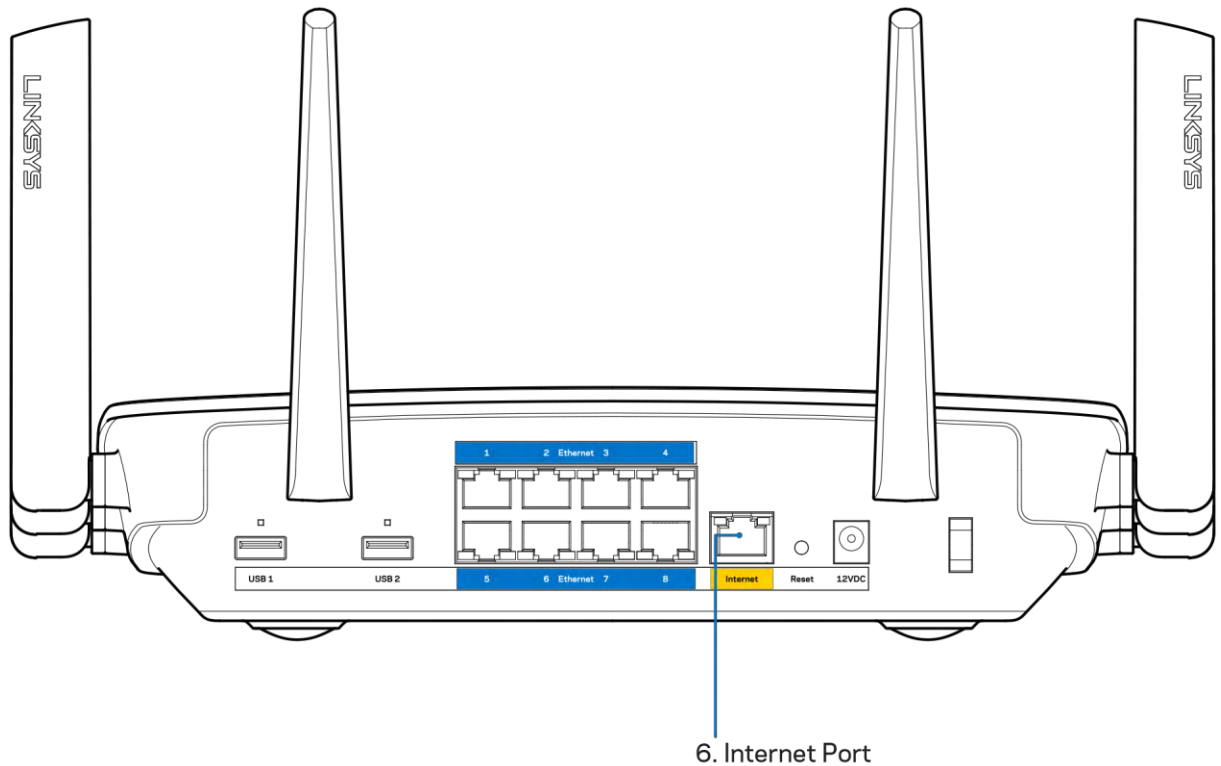

Убедитесь, что модем подключен к сети и включен. Если он оснащен выключателем питания, убедитесь, что выключатель находится в положении ON (ВКЛ.) или «I» (а не в положении «O»).

- Если вы пользуетесь проводным доступом в Интернет, убедитесь, что коаксиальный кабель, предоставленный поставщиком услуг Интернета, подключен к порту CABLE (КАБЕЛЬ) на модеме.

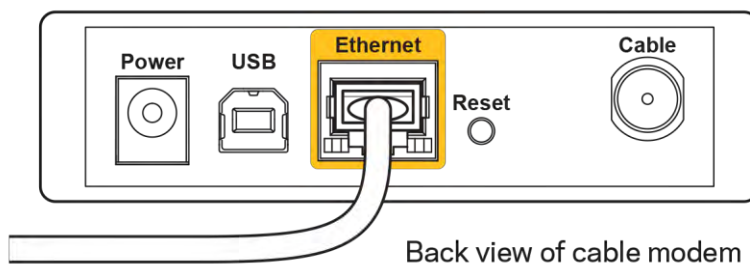

- Если вы пользуетесь интернет-соединением DSL, убедитесь, что телефонная линия подключена к DSL-порту модема.

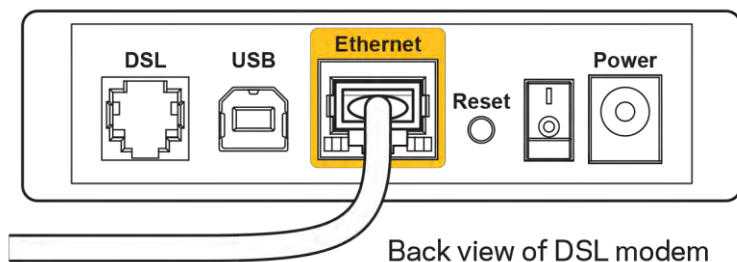

- Если ваш компьютер был ранее подключен к модему с помощью кабеля USB, отсоедините кабель USB.
- Установите роутер заново.

Сообщение "Роутер не доступен"

Чтобы получить доступ к роутеру, необходимо обеспечить подключение к вашей собственной сети. Если в настоящее время вы имеете доступ к Интернету, возможно, вы случайно подключились к чужой беспроводной сети.

Чтобы устранить проблему на компьютерах с ОС Windows, выполните следующее:

1. На рабочем столе Windows правой кнопкой мыши нажмите на значок беспроводной сети на панели задач. Появится список доступных сетей.
2. Нажмите на название вашей сети. Нажмите Connect (Подключиться). На примере внизу, компьютер был подключен к другой беспроводной сети с именем wraith_5GHz. В данном примере выбрано имя беспроводной сети маршрутизатора Linksys EA9500 Damaged_Beez2.4.



3. Если предлагается ввести ключ сети, введите ваш пароль (ключ безопасности) в поле для ключа сети. Нажмите **OK**.

4. Ваш компьютер подключится к сети, и вы получите доступ к роутеру.

**Значки и формулировки в описании данных шагов могут отличаться в зависимости от версии Windows.*

Чтобы устранить проблему на компьютерах Mac:

1. В строке меню в верхней части экрана нажмите значок Wi-Fi. Появится список беспроводных сетей. Linksys Smart Wi-Fi автоматически назначило имя вашей сети.
2. На примере внизу, компьютер был подключен к другой беспроводной сети с именем wraith_5GHz. В данном примере выбрано имя беспроводной сети маршрутизатора Linksys EA9500 Damaged_Beez2.4.

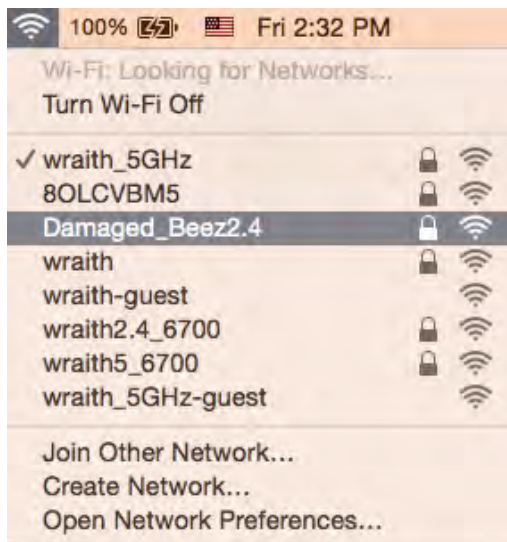

3. Нажмите на имя беспроводной сети маршрутизатора Linksys EA9500 (в примере: Damaged_Beez2.4).
4. Введите пароль вашей беспроводной сети (ключ безопасности) в поле Password (Пароль). Нажмите **OK**.

После настройки

Интернет недоступен

Если соединение роутера с Интернетом нарушено, то эта проблема может отображаться в виде сообщения «Не удается найти [адрес в Интернете]» в браузере. Если вы знаете, что адрес в Интернете является верным и если вы испробовали несколько действительных адресов в Интернете, но результат остался прежним, это сообщение может означать, что существует проблема у поставщика услуг Интернета или нарушена связь между модемом и роутером.

Попытайтесь выполнить следующее:

- Убедитесь, что сетевой кабель и кабель питания надежно подключены.

- Убедитесь, что розетка питания, к которой подключен роутер, исправна.
- Перезагрузите роутер
- Свяжитесь с поставщиком услуг Интернета и узнайте о перебоях в работе в вашем районе.

Самый распространенный способ устранения неисправностей роутера – выключить его, а затем снова включить. Тогда роутер сможет перезагрузить пользовательские настройки, а другие устройства (такие как модем) смогут заново обнаружить маршрутизатор и установить с ним связь. Этот процесс называется перезагрузкой.

Чтобы перезагрузить роутер с помощью шнура питания, выполните следующее:

1. Отсоедините шнур питания от роутера и модема.
2. Подождите 10 секунд и снова подключите шнур питания к модему. Убедитесь, что питание поступает.
3. Подождите, пока индикатор «онлайн» модема не перестанет мигать (около двух минут). Снова подключите шнур питания к роутеру.
4. Дождитесь пока начнет гореть логотип Linksys. Подождите две минуты, прежде чем попытаться подключиться к Интернету через компьютер.

Чтобы перезагрузить роутер с помощью Linksys Smart Wi-Fi, выполните следующее:

1. Войдите в Linksys Smart Wi-Fi. (См. «Как подключиться к Linksys Smart Wi-Fi» на стр. [9](#).)
2. В *Router Settings* (Настройки роутера) нажмите *Troubleshooting* (Поиск и устранение неисправностей).
3. Нажмите на вкладку *Diagnostics* (Диагностика).
4. В *Reboot* (Перезагрузить) нажмите *Reboot* (Перезагрузить).

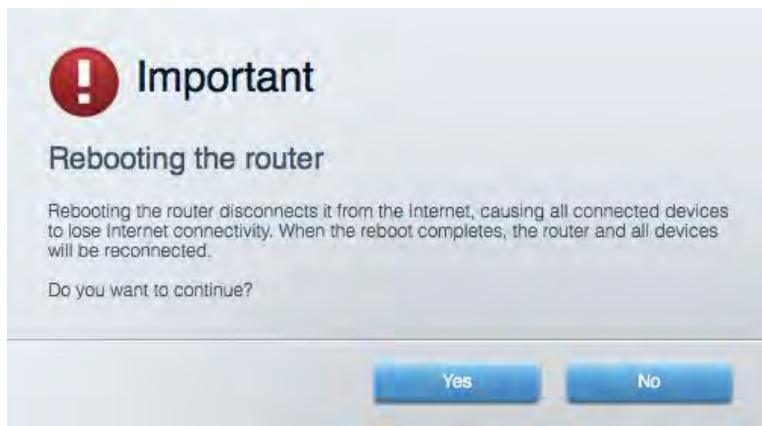

5. Нажмите **Yes (Да)**. Роутер перезагрузится. Во время перезагрузки роутера все подключенные устройства теряют подключение к Интернету и автоматически восстанавливают его, когда роутер снова готов к работе.

Linksys Smart Wi-Fi не открывается в браузере.

Последние версии Google Chrome™, Firefox®, Safari® (для Mac® и iPad®), Microsoft Edge, и Internet Explorer® версии 8 или позже работают с Linksys Smart Wi-Fi.

Технические характеристики

Linksys EA9500

Название модели	Linksys Max-Stream AC5400 Трех-диапазонный MU-MIMO Гигабитный Роутер
Номер модели	EA9500
Скорость порта коммутации:	10/100/1000 Мбит/с (гигабитный Ethernet)
Радио частота	2.4 GHz и 5 GHz (x2)
# антенн	8-ре Внешних Настраиваемых Антенны
Порты	USB 2.0, USB 3.0, Ethernet (1-8), Интернет, Питание
Кнопки	Wi-Fi, Wi-Fi Protected Setup, Питание, Сброс
Светодиодные индикаторы	Верхняя панель: Индикатор Статуса, Индикаторы MU-MIMO, Подсвеченный логотип Linksys Боковая панель: Wi-Fi, Wi-Fi Protected Setup Задняя панель: USB 1, USB 2, Ethernet (1-8), Интернет
UPnP	Поддерживается
Безопасность	WEP, WPA2, RADIUS
Разрядность ключа безопасности	128-битное шифрование
Поддержка для системы хранения файлов	FAT, NTFS, и HFS+
Поддержка браузеров	Последние версии Google Chrome™, Firefox®, Safari® (для Mac® и iPad®), Microsoft Edge, и Internet Explorer® версии 8 или позже работают с Linksys Smart Wi-Fi.

Физические характеристики

Размеры	264,52 мм x 318,15 мм x 66,66 мм
Вес изделия	1727,7 гр
питание	12 В/5А
Сертификация	FCC, IC, CE, Wi-Fi (IEEE a/b/g/n/ac), Windows 7, Windows 8
Рабочая температура	От 0 до 40 °C
Температурный режим хранения	От -20 до 60 °C
Рабочая влажность воздуха	От 10 до 80% относительной влажности, без конденсации
Влажность воздуха в режиме хранения	От 5 до 90%, без конденсации

Примечания:

Документацию, гарантию и информацию по технике безопасности смотрите на диске, поставляемом в комплекте с роутером, или посетите: Linksys.com/support/EA9500.

Технические характеристики могут быть изменены без уведомления.

Максимальная производительность рассчитана в соответствии со спецификациями стандарта IEEE 802.11. Фактические характеристики, включая емкость, пропускную способность, диапазон и покрытие беспроводной сети, могут отличаться от указанных. Производительность зависит от многих факторов, условий и переменных величин, в том числе расстояния от точки доступа, объема сетевого трафика, материалов и конструкции здания, используемой операционной системы, сочетания беспроводных устройств, помех и других неблагоприятных условий.

BELKIN, LINKSYS и многие названия продуктов и логотипы являются товарными знаками группы компаний Belkin. Упомянутые здесь товарные знаки сторонних компаний являются собственностью соответствующих владельцев. Лицензии и документация по программному обеспечению от третьих сторон могут быть найдены здесь: <http://support.linksys.com/en-us/license>. Чтобы задать вопрос или запросить исходный код GPL посетите <http://support.linksys.com/en-us/gplcodecenter>.

© 2015 Belkin International, Inc. и/или аффилированные структуры компании. Все права защищены.

LNKPG-00249 Ред. В00

LINKSYS

Návod na používanie

**TROJPÁSMOVÝ BEZDRÔTOVÝ SMEROVAČ
MAX-STREAM™ AC5400**

Model # EA9500

Obsah

Opis výrobku.....	3
Pohľad zvrchu.....	3
Podhľad zozadu	4
Pohľad z boku	5
Nastavenie: Základy	6
Získanie pomoci	6
Inštalácia smerovača	6
Používanie služby Linksys Smart Wi-Fi.....	9
Pripojenie k službe Linksys Smart Wi-Fi.....	9
Mapa siete.....	10
Guest Access (Prístup hostí).....	10
Rodičovská kontrola (Parental Controls).....	11
Prioritizácia médií (Media Prioritization).....	11
Test rýchlosti (Speed Test)	12
Externé úložisko.....	12
Možnosti pripojenia (Connectivity).....	13
Riešenie problémov.....	13
Bezdrôtová sieť (Wireless).....	14
Zabezpečenie (Security)	14
Riešenie problémov.....	15
Your router was not successfully set up (Inštalácia smerovača nebola úspešná)	15
Hlásenie <i>Your Internet cable is not plugged in</i> (Internetový kábel nie je pripojený)	15
Hlásenie <i>Cannot access your router</i> (Nie je možný prístup k smerovaču).....	17
Po inštalácii.....	18
Nie je dostupná sieť internet	18
Vo webovom prehliadači sa neotvorí služba Linksys Smart Wi-Fi.....	20
Technické údaje.....	21
Linksys EA9500	21
Fyzické	21

Opis výrobku

Pohľad zvrchu

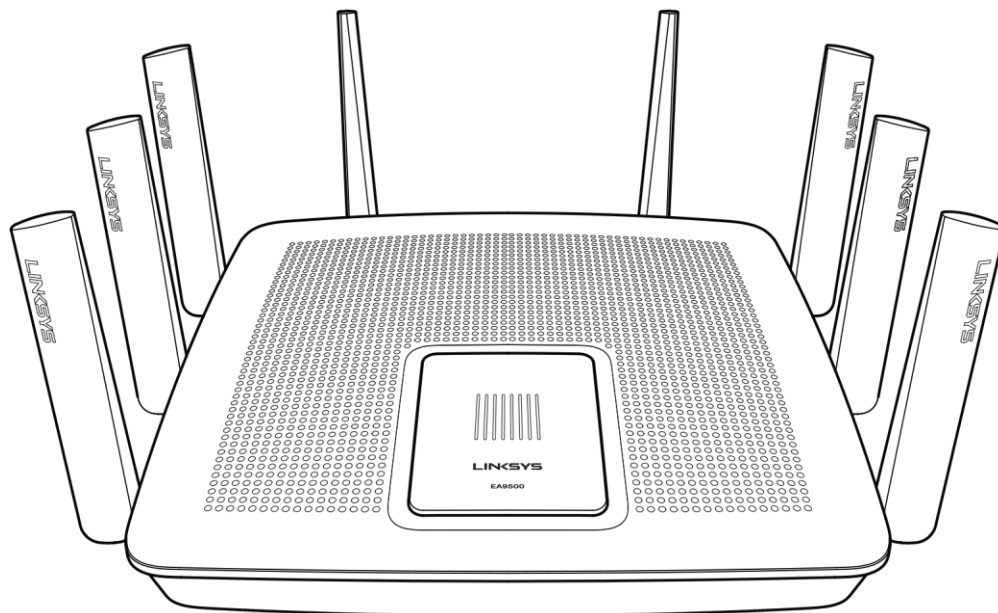

Indikátor stavu systému

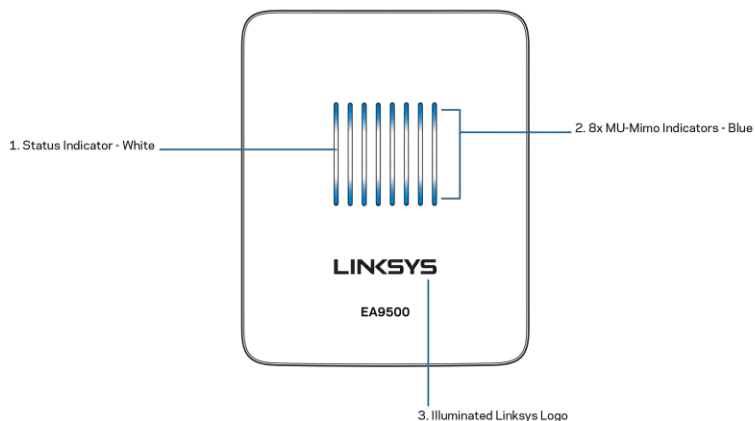

Indikátor stavu - biely (1) —Počas spúšťania smerovača svieti neprerušovane. Bliká, ak sa počas prevádzky smerovača vyskytla chyba internetového pripojenia. Zhasne, ak sa vypne sieť Wi-Fi.

Indikátory MU-MIMO* - modré (2) — Pár indikátorov LED (pod indikátorom stavu a nad ním) bliká postupne (zľava doprava) počas spúšťania smerovača. Postupne sa rozsvieti a svieti počas aktualizácie firmvéru. Počas prevádzky smerovača páry svietiacich indikátorov LED označujú pripojenie zariadení MU-MIMO.

* Funkcia MU-MIMO môže vyžadovať aktualizáciu softvéru/firmvéru dostupnú na lokalite linksys.com/support/ea9500.

Svietiace logo Linksys — Označuje, že smerovač je zapnutý a využíva sa.

Podhľad zozadu

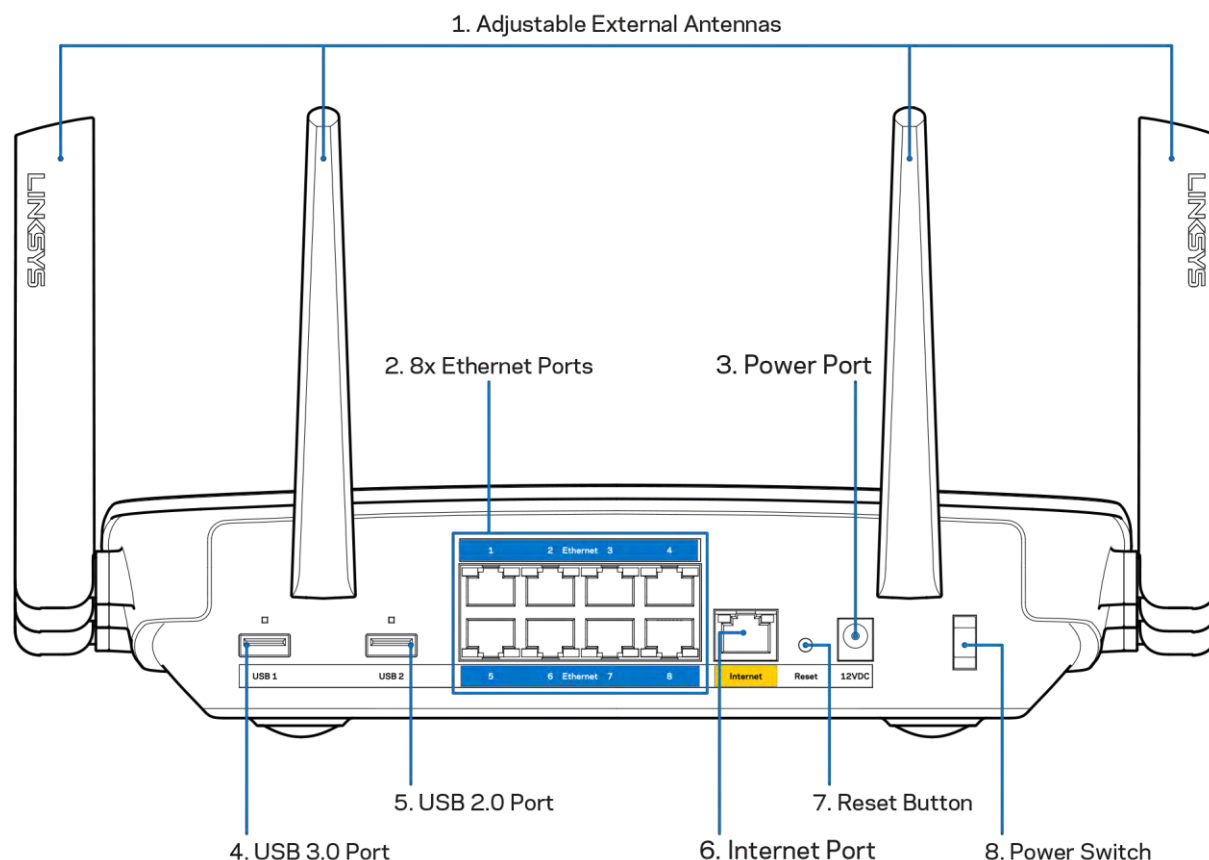

Nastaviteľné antény (1) — Najlepší výkon dosiahnete s anténami umiestnenými vertikálne v uhle 90°.

Sieťové rozhrania Ethernet (2) — Sieťovými káblami (ethernet) prepojte tieto modré gigabitové konektory (110/1100/11000) a sieťové zariadenia, ktoré chcete pripojiť káblom.

Poznámka - Najlepší výkon rozhraní siete ethernet dosiahnete s káblami triedy CAT5e alebo vyššej.

Konektor napájania (3) — Do tohto konektora zapojte napájací adaptér.

Rozhranie USB 3.0 (4) — Umožňuje pripojenie a zdieľanie jednotky USB v sieti alebo na internete.

Rozhranie USB 2.0 (5) — Umožňuje pripojenie a zdieľanie jednotky USB v sieti alebo na internete.

Rozhranie Internet (6) — Sieťový káblom (ethernet) prepojte tento žltý gigabitový konektor (10/100/1000) a káblový/DSL/optický modem širokopásmového internetu.

Poznámka - Najlepší výkon rozhrania siete internet dosiahnete s káblom triedy CAT5e alebo vyššej.

Tlačidlo Reset (7) — Ak podržíte stlačené, kým svietiace logo Linksys nezhasne a nezačnú blikať modré indikátory MU-MIMO, smerovač sa resetuje na výrobné nastavenia. Výrobné nastavenia môžete obnoviť aj využitím služby Linksys Smart Wi-Fi prostredníctvom internetu alebo mobilnej aplikácie.

Hlavný vypínač (8) — Smerovač sa zapína stlačením | (zapnuté).

Pohľad z boku

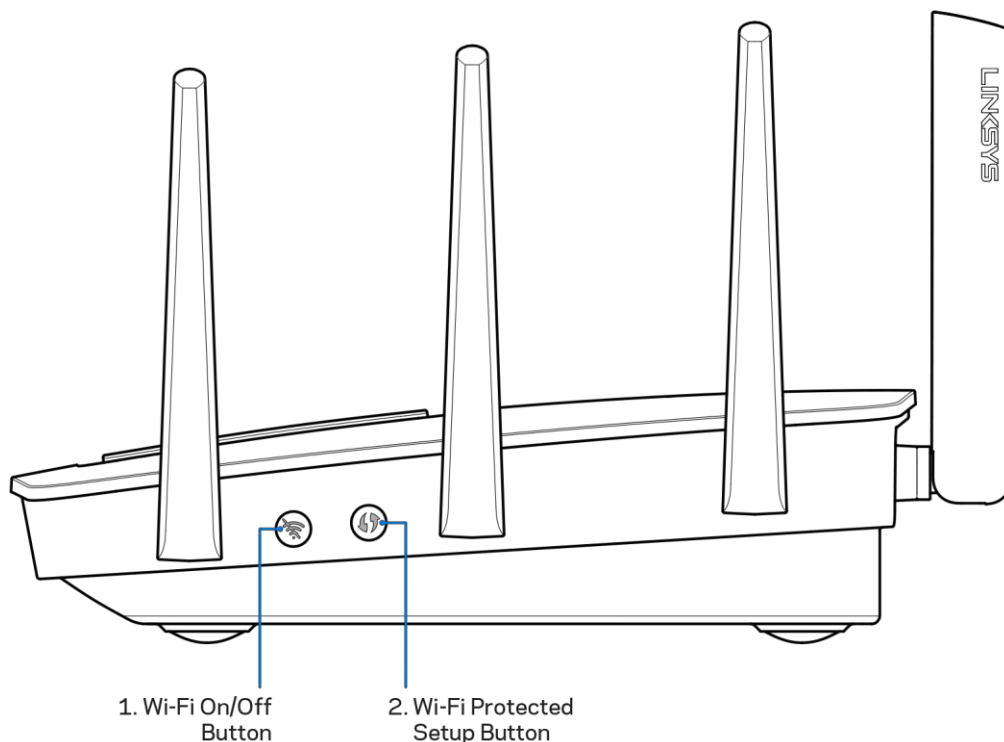

Tlačidlo siete Wi-Fi (1) — Stlačením sa vypnú bezdrôtové siete (indikátor LED sa rozsvieti). Ďalším stlačením sa bezdrôtové siete vypnú (indikátor LED zhasne).

Tlačidlo funkcie Wi-Fi Protected Setup™ (2) — Stlačením tohto tlačidla nastavíte zabezpečenie bezdrôtovej siete na zariadeniach podporujúcich funkciu Wi-Fi Protected Setup.

Nastavenie: Základy

Získanie pomoci

Okrem tohto návodu na používanie získate ďalšie informácie z nasledujúcich zdrojov:

- Linksys.com/support/EA9500 (dokumentácia, súbory na prevzatie, časté otázky, technická podpora, živé konverzácie, fóra)
- Pomoc služby Linksys Smart Wi-Fi (pripojte sa k Linksys Smart Wi-Fi a kliknite na položku Help (Pomoc) vo vrchnej časti okna)

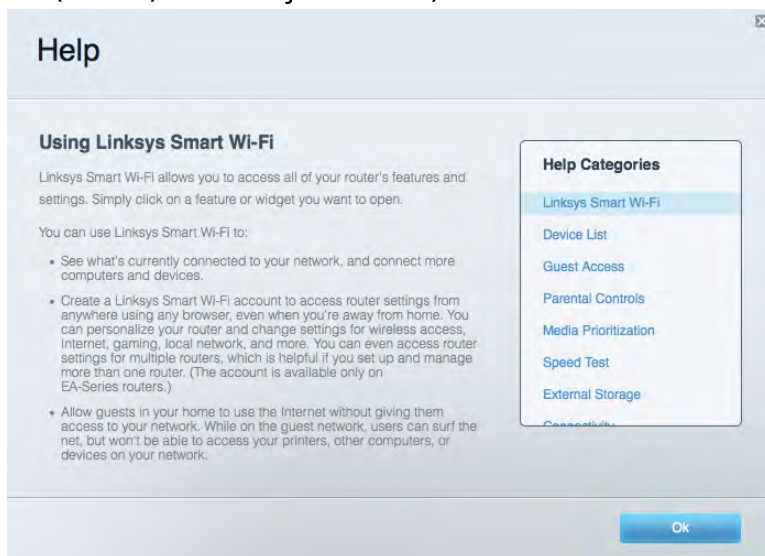

Poznámka — Licencie a upozornenia týkajúce sa softvéru tretích strán si môžete pozrieť na lokalite <http://support.linksys.com/en-us/license>. S otázkami alebo požiadavkami týkajúcimi sa zdrojového kódu GPL sa obráťte na <http://support.linksys.com/en-us/gplcodecenter>.

Inštalácia smerovača

1. Ak vymieňate existujúci smerovač, najprv ho odpojte.
2. Otočte antény nahor a pripojte smerovač k elektrickej sieti. Hlavný vypínač prepnite do polohy | (zapnuté).
3. Zapojte internetový kábel z modemu do žltého rozhrania Internet na smerovači. Počkajte, kým sa nerozsvieti logo Linksys.
4. Pripojte sa k sieti označenej názvom uvedeným v stručnom návode, ktorý je súčasťou smerovača. (Názov siete a heslo môžete zmeniť neskôr.) Vyberte možnosť automatického pripájania k tejto sieti v budúcnosti. Ak potrebujete podrobnejšie informácie týkajúce sa pripojenia k sieti, pozrite si dokumentáciu k zariadeniu na disku CD.

Poznámka - Kým nebude dokončená inštalácia smerovača, nebudete mať prístup k internetu.

5. Otvorte webový prehliadač a spustíte pokyny týkajúce sa inštalácie smerovača Linksys Smart Wi-Fi. Ak sa pokyny nezobrazia, do panela s adresou napíšete <http://LinksysSmartWiFi.com>.

Po nastavení postupujte podľa zobrazených pokynov a vytvorte si konto služby Linksys Smart Wi-Fi. Službu Linksys Smart Wi-Fi môžete využiť na konfiguráciu smerovača z ľubovoľného počítača pripojeného k internetu.

Správa nastavení smerovača:

- Zmeniť názov a heslo smerovača
- Nastaviť prístup hostí
- Konfigurovať rodičovskú kontrolu
- Pripojiť zariadenia k sieti
- Otestovať rýchlosť pripojenia k internetu

Poznámka - Pri vytváraní konta služby Linksys Smart Wi-Fi vám zašleme overovací email. Z domácej siete kliknite na prepojenie uvedené v tomto emaile, a tak priradíte smerovač ku svojmu kontu služby Linksys Smart Wi-Fi.

Tip — Vytlačte si ďalšiu stránku a do nasledujúcej tabuľky si zaznamenajte nastavenia smerovača a svojho konta. Túto stránku si uložte na bezpečné miesto.

Názov siete (2,4 GHz)	
Heslo siete	
Názov siete 5 GHz ₁	
Heslo siete	
Názov siete 5 GHz ₂	
Heslo siete	
Heslo smerovača	
Názov siete pre hostí 2,4 GHz	
Názov siete pre hostí 5 GHz	
Heslo siete pre hostí (heslo sa používa pre obe siete pre hostí).	
Meno používateľa služby Linksys Smart Wi-Fi	
Heslo služby Linksys Smart Wi-Fi	

Používanie služby Linksys Smart Wi-Fi

Použitím služby Linksys Smart Wi-Fi môžete vykonávať konfiguráciu smerovača z ľubovoľného miesta vo svete, môžete ho však konfigurovať aj priamo vo svojej domácej sieti. Služba Linksys Smart Wi-Fi môže byť dostupná aj pre mobilné zariadenia. Bližšie informácie nájdete v obchode s aplikáciami pre používané zariadenie.

Pripojenie k službe Linksys Smart Wi-Fi

Postup pripojenia k službe Linksys Smart Wi-Fi:

1. V počítači otvorte webový prehliadač.
2. Prejdite na lokalitu <http://LinksysSmartWiFi.com> a prihláste sa k svojmu kontu.

Ak si nepamätáte svoje heslo, kliknite na *Forgot your password?* (Nepamätám si heslo) a obnovte ho podľa zobrazených pokynov.

Mapa siete

Umožňuje zobraziť a spravovať všetky sieťové zariadenia pripojené k smerovaču. Môžete zobraziť zariadenia pripojené k hlavnej sieti a hosťovskej sieti alebo zobraziť informácie o jednotlivých zariadeniach.



Guest Access (Prístup hostí)

Umožňuje konfiguráciu a monitorovanie siete, ku ktorej majú prístup hosťovské zariadenia bez toho, aby mali prístup k všetkým zdrojom vo vašej sieti.

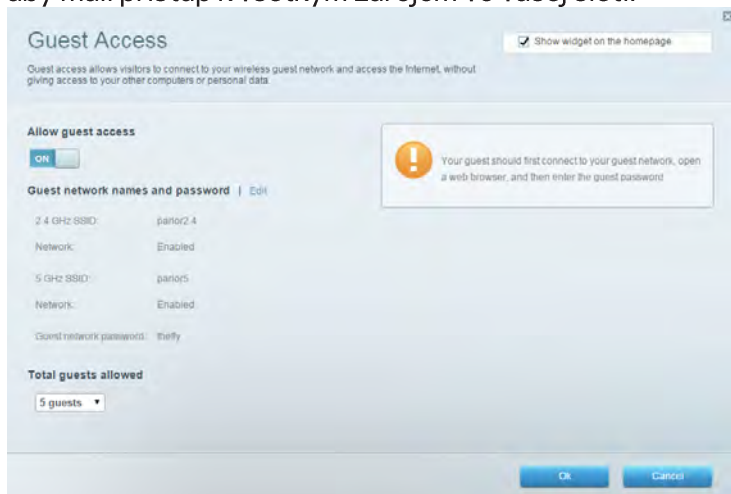

Rodičovská kontrola (Parental Controls)

Umožňuje blokovať stránky a nastaviť dobu povoleného prístupu k internetu.

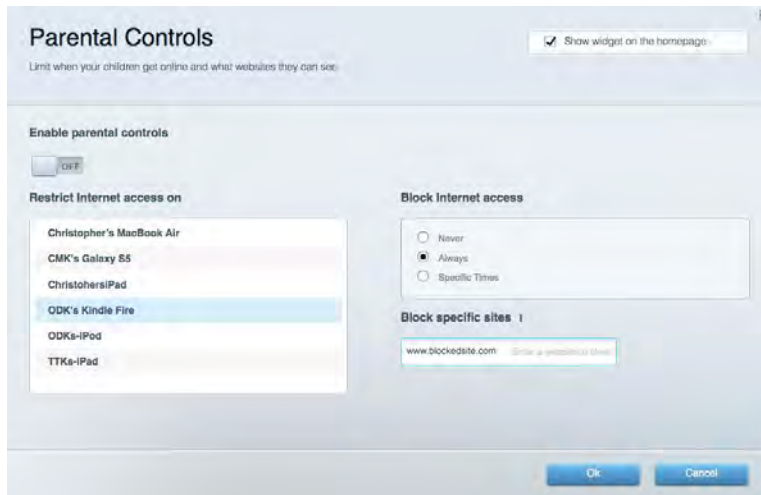

Prioritizácia médií (Media Prioritization)

Umožňuje nastaviť zariadenia a aplikácie, ktoré budú mať prioritu pri sieťovej komunikácii.

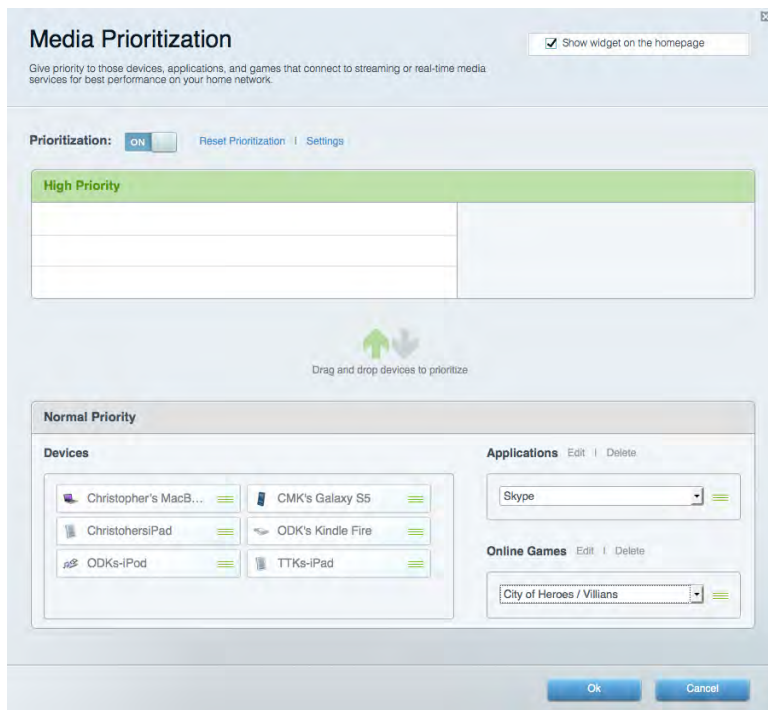

Test rýchlosti (Speed Test)

Umožňuje otestovať rýchlosť internetového pripojenia vašej siete.



Externé úložisko

Umožňuje prístup k pripojenej jednotke USB (nie je súčasťou balenia) a nastavenie zdieľania súborov, mediálneho servera a prístupu k FTP.



Možnosti pripojenia (Connectivity)

Umožňuje nastaviť základné a rozšírené nastavenia siete.

The screenshot shows the 'Connectivity' settings page. It includes tabs for 'Basic', 'Internet Settings', 'Local Network', 'Advanced Routing', 'VLAN', and 'Administration'. The 'Basic' tab is active. The page is divided into several sections: 'Network Name and Password' with fields for 2.4 GHz and 5 GHz network names and passwords; 'Router Password' with a masked password field; 'Router Firmware Update' with a checked 'Automatic' option and a 'Check for Updates' button; 'Time Zone' with a dropdown menu set to '(GMT-05:00) Eastern Time (USA & Canada)' and a checked 'Automatically adjust for Daylight Savings Time' option; and 'Activity Lights' with an 'ON' toggle and a text box explaining the power light status. At the bottom, there are 'Ok', 'Cancel', and 'Apply' buttons.

Riešenie problémov

Umožňuje diagnostikovať problémy so smerovačom a kontrolovať stav siete.

The screenshot shows the 'Troubleshooting' page. It includes tabs for 'Status', 'Diagnostics', and 'Logs'. The 'Diagnostics' tab is active. The page is divided into several sections: 'Ping IPv4' with a text input for IP or host name, a dropdown for 'Number to ping' set to 5, and a 'Start to Ping' button; 'Trace route' with a text input for IP or host name and a 'Start to Traceroute' button; 'Reboot' with a 'Reboot the router' button; 'Router configuration' with 'Backup' and 'Restore' buttons; 'Router Firmware' with a 'Restore previous firmware' button; 'Internet Address' showing IPv4 (10.0.0.253) and IPv6 (2601:0540:c000:0019:0000:0000:0000:314e) addresses with 'Release and Renew' links; and 'Factory reset' with a 'Reset to factory default settings' button. At the bottom, there is an 'Ok' button.

Bezdrôtová sieť (Wireless)

Umožňuje nastaviť bezdrôtovú sieť smerovača. Umožňuje zmeniť názvy sietí, režim zabezpečenia, heslo, filtrovanie adres MAC a pripojiť zariadenia prostredníctvom funkcie Wi-Fi Protected Setup™.

Wireless

View and change router settings

Wireless | MAC Filtering | Wi-Fi Protected Setup

Smart Connect: 5 GHz band steering Off

Network name: arachnid 2.4 GHz Network: ON

Password: peterparker Broadcast SSID: Yes Channel: Auto

Security mode: WPA2/WPA Mixed Pt Network mode: Mixed Channel width: Auto

Network name: arachnid_5GHz 5 GHz + 5 GHz Network: ON

Password: peterparker Broadcast SSID: Yes Channel: Auto

Security mode: WPA2/WPA Mixed Pt Network mode: Auto Channel width: Auto

Ok Cancel Apply

Zabezpečenie (Security)

Umožňuje nastaviť bezdrôtovú sieť smerovača. Umožňuje nastaviť bránu firewall, nastavenia VPN a vykonať vlastné nastavenia aplikácií a hier.

Security

View and change router settings

Firewall | DMZ | Apps and Gaming

Firewall

IPv4 SPI firewall protection Enabled

IPv6 SPI firewall protection Enabled

VPN Passthrough

IPSec Passthrough Enabled

PPTP Passthrough Enabled

L2TP Passthrough Enabled

Internet filters

Filter anonymous Internet requests

Filter multicast

Filter Internet NAT redirection

Filter ident (Port 113)

IPv6 Port Services

Description	Protocol	IPv6 Address	Allow	Enabled
-------------	----------	--------------	-------	---------

Add IPv6 Firewall Setting

Ok Cancel Apply

Riešenie problémov

Ďalšiu pomoc nájdete v našom oceňovanom centre služieb zákazníkom na lokalite Linksys.com/support/EA9500.

Your router was not successfully set up (Inštalácia smerovača nebola úspešná)

Ak služba Linksys Smart Wi-Fi nedokončí nastavenie, vyskúšajte nasledujúci postup:

- Kancelárskou spinkou alebo špendlíkom podržte stlačené tlačidlo Reset na smerovači, kým nezhasne svietiace logo Linksys a nezačnú blikať modré indikátory MU-MIMO (približne 10 sekúnd). Znova vykonajte inštaláciu smerovača.

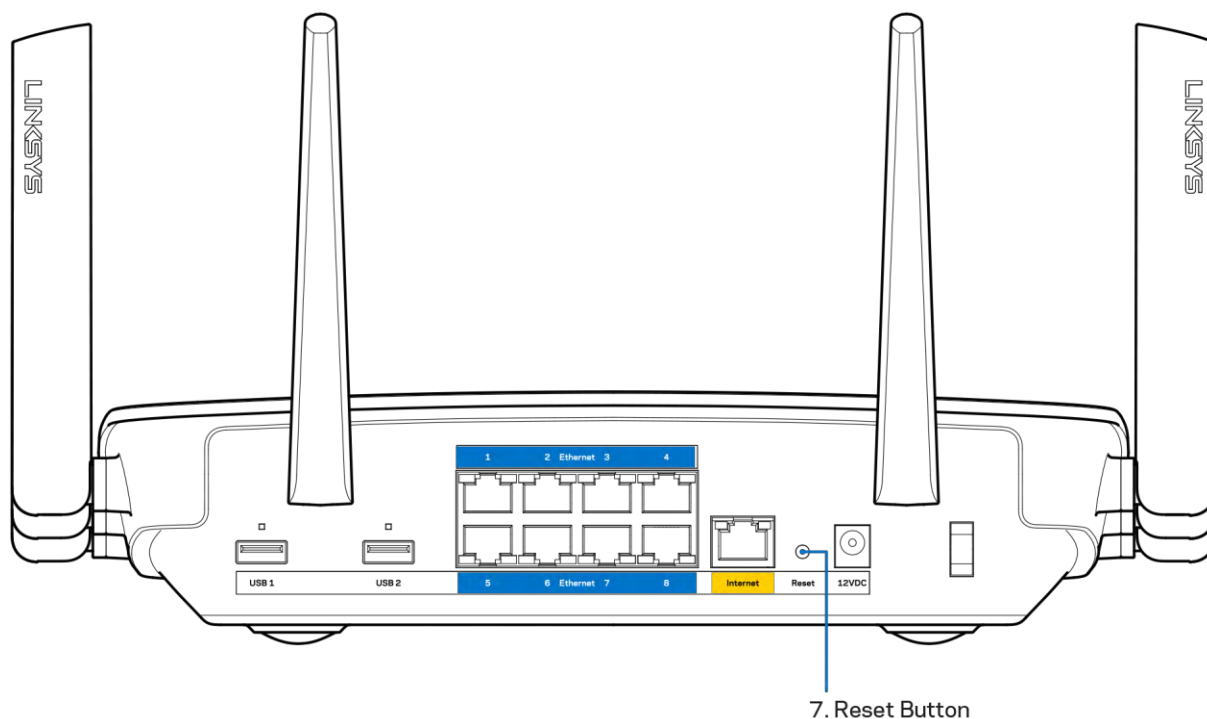

- Dočasne deaktivujte bránu firewall počítača (informácie o postupe nájdete pokynoch k zabezpečovaciemu softvéru). Znova vykonajte inštaláciu smerovača.
- Ak máte k dispozícii ďalší počítač, skúste nainštalovať smerovač z neho.

Hlásenie *Your Internet cable is not plugged in* (Internetový kábel nie je pripojený)

Ak sa počas nastavovania smerovača zobrazí hlásenie Internetový kábel nie je pripojený, postupujte podľa nasledujúcich krokov.

- Skontrolujte, či je kábel siete ethernet alebo internet (alebo kábel podobný tomu, ktorý bol súčasťou smerovača) riadne pripojený k žltému rozhraniu Internet na zadnej strane smerovača a k príslušnému rozhraniu modemu. Toto rozhranie je na modeme zvyčajne označené ako Ethernet.

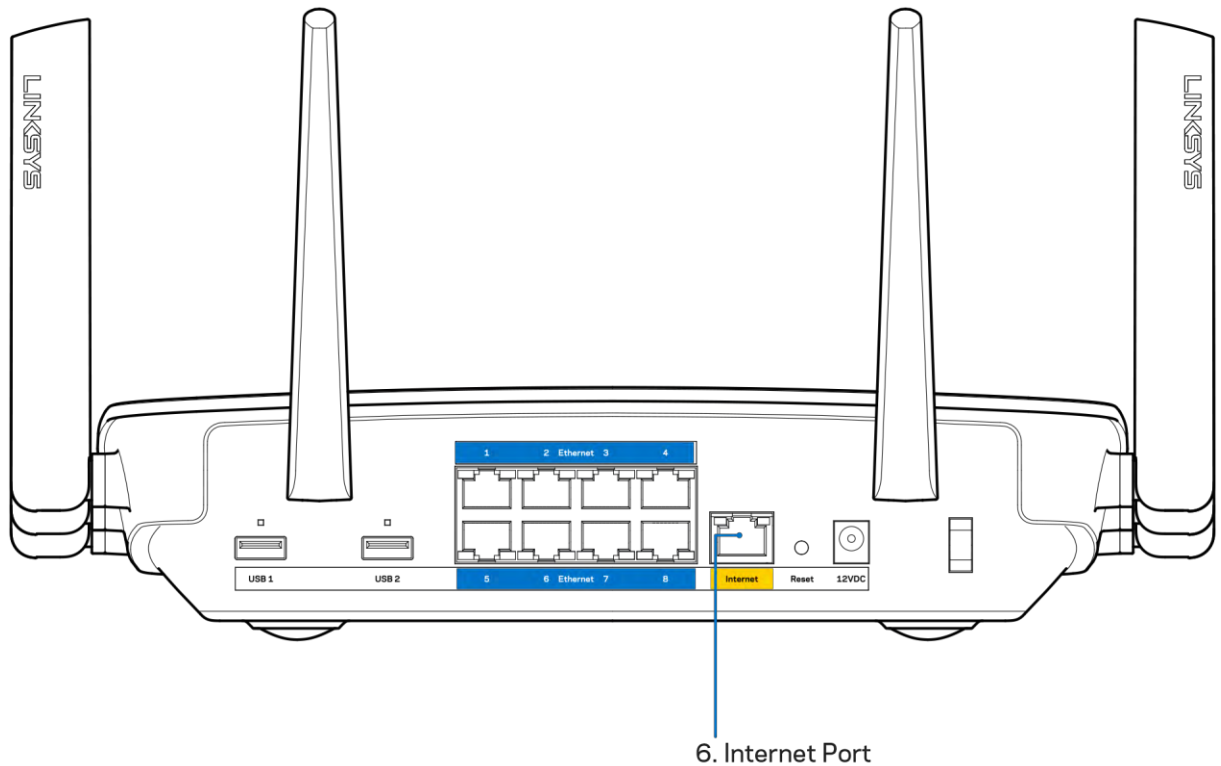

Skontrolujte, či je modem pripojený k elektrickej sieti a zapnutý. Ak je na modeme hlavný vypínač, skontrolujte, či je zapnutý – poloha ON (zapnuté) alebo I (poloha vypnutia je O).

- Ak používate káblové pripojenie k internetu, skontrolujte, či je k rozhraniu CABLE káblového modemu pripojený koaxiálny kábel rozvodu poskytovateľa internetových služieb (ISP).

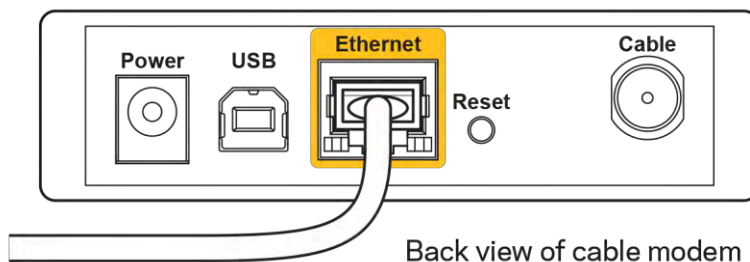

- Ak na pripojenie k internetu používate DSL, skontrolujte, či je telefónna linka DSL pripojená k rozhraniu modemu DSL.

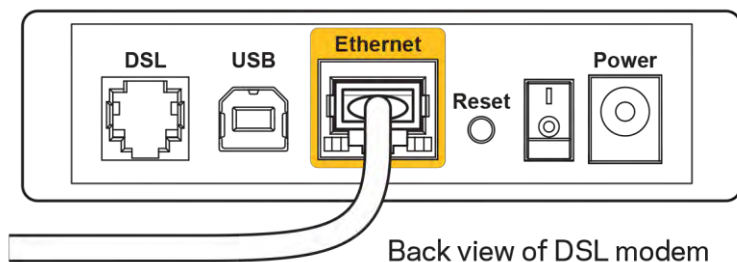

- Ak bol počítač predtým pripojený k modemu káblom USB, odpojte kábel USB.
- Znova vykonajte inštaláciu smerovača.

Hlásenie *Cannot access your router* (Nie je možný prístup k smerovaču)

Aby ste získali prístup k smerovaču, musíte sa pripojiť k vlastnej sieti. Ak na prístup k internetu využívate bezdrôtové pripojenie, problém môže byť v tom, že ste sa omylom pripojili k inej bezdrôtovej sieti.

Vyriešenie problému na počítačoch so systémom Windows*:

1. Na pracovnej ploche systému Windows kliknite na ikonu bezdrôtovej siete zobrazenej na paneli úloh. Zobrazí sa zoznam bezdrôtových sietí.
2. Kliknite na názov svojej siete. Kliknite na Connect (Pripojiť). V nasledujúcom príklade je počítač pripojený k inej bezdrôtovej sieti s názvom wraith_5GHz. V tomto príklade je zvolená bezdrôtová sieť smerovača Linksys EA9500 s názvom Damaged_Beez2.4.



3. Ak sa zobrazí výzva na vloženie kľúča zabezpečenia siete, vložte heslo (kľúč zabezpečenia) do poľa kľúča zabezpečenia siete. Kliknite na tlačidlo OK.

4. Počítač sa pripojí k sieti a vy sa budete môcť pripojiť k smerovaču.

* *Konkrétna podoba hlásení alebo ikon pri týchto krokoch závisí od používanej verzie systému Windows.*

Vyriešenie problému na počítačoch so systémom Mac:

1. Na lište menu v hornej časti okna kliknite na ikonu bezdrôtovej siete. Zobrazí sa zoznam bezdrôtových sietí. Zariadenie Linksys Smart Wi-Fi automaticky priradilo sieti názov.
2. V nasledujúcom príklade je počítač pripojený k inej bezdrôtovej sieti s názvom wraith_5GHz. V tomto príklade je zvolená bezdrôtová sieť smerovača Linksys EA9500 s názvom Damaged_Beez2.4.

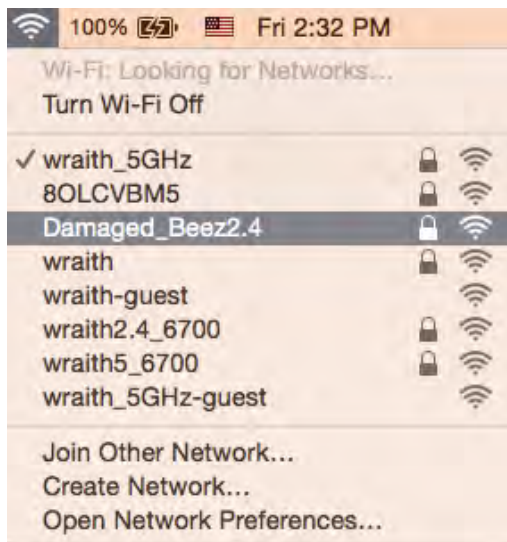

3. Kliknite na názov bezdrôtovej siete smerovača Linksys EA9500 (v tomto prípade Damaged_Beez2.4).
4. Do poľa *Password* (Heslo) napíšte heslo (kľúč zabezpečenia) bezdrôtovej siete. Kliknite na tlačidlo OK.

Po inštalácii

Nie je dostupná sieť internet

Ak sa vyskytol problém komunikácie medzi internetom a smerovačom, vo webovom prehliadači sa môže zobrazíť správa Nepodarilo sa nájsť [internetová adresa]. Ak viete, že internetová adresa je správna a bez úspechu ste vyskúšali vložiť niekoľko platných internetových adries, táto správa môže znamenať, že došlo k problémom komunikácie medzi poskytovateľom internetových služieb (ISP) alebo modemom a smerovačom.

Vyskúšajte nasledujúci postup:

- Skontrolujte, či je správne pripojený sieťový a napájací kábel.

- Skontrolujte, či funguje napájanie zásuvky, do ktorej je zapojený smerovač.
- Reštartujte smerovač.
- Kontaktujte poskytovateľa internetových služieb (ISP) a informujte sa o výpadkoch internetu vo vašej oblasti.

Najbežnejším spôsobom riešenia problémov so smerovačom je jeho vypnutie a opätovné zapnutie. Smerovač pritom znova načíta vlastné nastavenia a ostatné zariadenia (napr. modem) budú môcť znova detegovať smerovač a komunikovať s ním. Tento proces sa nazýva reštartovanie.

Reštartovanie smerovača použitím napájacieho kábla:

1. Odpojte napájací kábel smerovača a modemu.
2. Počkajte 10 sekúnd a znova pripojte napájací kábel do modemu. Skontrolujte, či funguje napájanie.
3. Počkajte, kým indikátor stavu online modemu neprestane blikať (približne dve minúty). Opäť pripojte napájací kábel k smerovaču.
4. Počkajte, kým sa nerozsvieti logo Linksys. Počkajte dve minúty a až potom sa skúste pripojiť k internetu z počítača.

Reštartovanie smerovača použitím služby Linksys Smart Wi-Fi:

1. Prihláste sa k službe Linksys Smart Wi-Fi. (Pozrite časť Pripojenie k službe Linksys Smart Wi-Fi, strana [9](#).)
2. V ponuke *Router Settings* (Nastavenia smerovača) kliknite na položku *Troubleshooting* (Riešenie problémov).
3. Kliknite na kartu *Diagnostics* (Diagnostika).
4. V položke *Reboot* (Reštartovať) kliknite na *Reboot* (Reštartovať).



5. Kliknite na **Yes** (Áno). Smerovač sa reštartuje. Počas reštartovania smerovača budú všetky pripojené zariadenia odpojené od internetu a automaticky sa znova pripoja, keď bude smerovač opäť pripravený.

Vo webovom prehliadači sa neotvorí služba Linksys Smart Wi-Fi

Najnovšie verzie prehliadačov Google Chrome™, Firefox®, Safari® (pre Mac® a iPad®), Microsoft Edge a Internet Explorer® verzia 8 a novšie fungujú so službou Linksys Smart Wi-Fi.

Technické údaje

Linksys EA9500

Názov modelu	Troj pásmový gigabitový smerovač MU-MIMO Linksys Max-Stream AC5400
Číslo modelu	EA9500
Rýchlosť rozhrania	10/100/1000 Mb/s (gigabitový Ethernet)
Frekvencia signálu	2,4 GHz a 5 GHz (2x)
Počet antén	8 externých nastaviteľných antén
Rozhrania	USB 2.0, USB 3.0, Ethernet (1 - 8), Internet, napájanie
Tlačidlá	Wi-Fi, WPS (Wi-Fi Protected Setup), napájanie, Reset
Indikátory LED	Vrchný panel: Indikátor stavu, indikátory MU- MIMO, svietiace logo Linksys Bočný panel: Wi-Fi, Wi-Fi Protected Setup Zadný panel: USB 1, USB 2, Ethernet (1 - 8), Internet
UPnP	Podporované
zabezpečenie	WEP, WPA2, RADIUS
Bezpečnostný kľúč	Šifrovanie max. 128-bit.
Podpora súborových systémov ukladania	FAT, NTFS a HFS+
Podporované prehliadača	Najnovšie verzie prehliadačov Google Chrome™, Firefox®, Safari® (pre Mac® a iPad®), Microsoft Edge a Internet Explorer® verzia 8 a novšie fungujú so službou Linksys Smart Wi-Fi.

Fyzické

rozmery	264,52 mm x 318,15 mm x 66,66 mm
Hmotnosť	1727,7 g
Napájanie	12 V, 5A
Certifikácia	FCC, IC, CE, Wi-Fi a/b/g/n, Windows 7, Windows 8
Prevádzková teplota	32 až 104 °F (0 až 40 °C)
Skladovacia teplota	-4 až 140 °F (-20 až 60 °C)
Prevádzková vlhkosť	relatívna vlhkosť 10 % až 80 %, nekondenzujúca
Skladovacia vlhkosť	5 % až 90% nekondenzujúca

Poznámky:

Regulačné informácie, informácie o záruke a bezpečnostné informácie nájdete na disku CD, ktorý je súčasťou balenia smerovača, alebo navštívte lokalitu Linksys.com/support/EA9500.

Špecifikácie sa môžu zmeniť bez predchádzajúceho upozornenia.

Maximálny výkon je odvodený od špecifikácií normy IEEE 802.11. Skutočný výkon sa môže líšiť, vrátane poklesu kapacity bezdrôtovej siete, dátového toku, rozsahu a pokrytia. Výkon závisí od mnohých faktorov, podmienok a premenných vrátane vzdialenosti od prístupového bodu, objemu sieťovej prevádzky, stavebných materiálov a konštrukcie budovy, použitého operačného systému, kombinácie použitých bezdrôtových produktov, interferencie a iných nepriaznivých podmienok.

BELKIN, LINKSYS a mnohé iné názvy produktov a logá sú obchodnými známkami skupiny spoločností Belkin. Uvedené obchodné známky tretej strany sú majetkom príslušných vlastníkov. Licencie a upozornenia týkajúce sa softvéru tretích strán si môžete pozrieť na: <http://support.linksys.com/en-us/license>. S otázkami alebo požiadavkami týkajúcimi sa zdrojového kódu GPL sa obráťte na <http://support.linksys.com/en-us/gplcodecenter>.

© 2015 Belkin International, Inc. a/alebo jej dcérske spoločnosti. Všetky práva vyhradené.

LNKPG-00249 Rev. B00

LINKSYS

Navodila za uporabo

**MAX-STREAM™ TRIPASOVNI AC5400
BREŽIČNI USMERJEVALNIK**

Model # EA9500

Kazalo

Pregled izdelka.....	3
Pogled z zgornje strani	3
Pogled od zadaj	4
Stranski pogled.....	5
Nastavitev: Osnove.....	6
Iskanje dodatne pomoči.....	6
Namestitev usmerjevalnika.....	6
Kako uporabljati Linksys Smart Wi-Fi.....	9
Povezovanje z Linksys Smart Wi-Fi.....	9
Zemljevid omrežja	10
Dostop za goste	10
Starševski nadzor.....	11
Prednostni vrstni red medijev	11
Preskus hitrosti.....	12
Zunanji pomnilnik.....	12
Povezljivost.....	13
Odpravljanje napak	13
Brezžična povezava.....	14
Varnost.....	14
Odpravljanje napak.....	15
Usmerjevalnik ni bil uspešno nastavljen.....	15
Sporočilo, da internetni kabel ni priklopljen.	15
Sporočilo, da dostop do usmerjevalnika ni mogoč.....	17
Po nastavitvi.....	18
Videti je, da internet ni na voljo.....	18
Linksys Smart Wi-Fi se ne odpre v vašem spletnem brskalniku	19
Specifikacije	20
Linksys EA9500	20
Okoljski podatki.....	20

Pregled izdelka

Pogled z zgornje strani

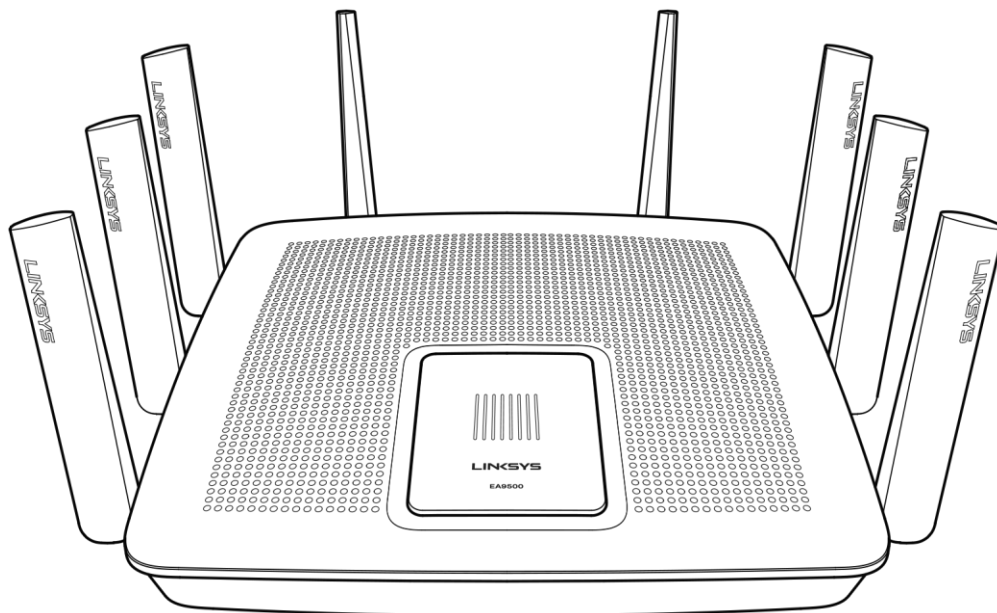

Indikator stanja sistema

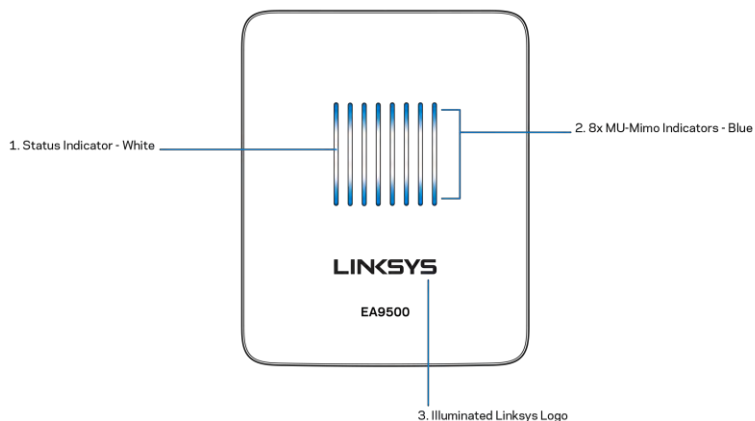

Indikator stanja - bel (1)—Med zagonom usmerjevalnika sveti. Med delovanjem usmerjevalnika utripa, če obstaja napaka pri internetni povezavi. Ugasne, če izključite brezžično povezavo.

Indikatorji MU-MIMO* - modri (2)—Pari LED-lučk (nad in pod indikatorjem stanja) med zagonom usmerjevalnika utripajo v zaporedju (od leve proti desni). Zasvetijo in svetijo med posodobitvijo vdelane programske opreme. Med delovanjem usmerjevalnika pari LED-lučk prikazujejo, da so povezane naprave MU-MIMO.

**Za uporabo funkcije MU-MIMO bo morda treba posodobiti programsko opremo/vdelano programsko opremo, ki je na voljo na linksys.com/support/ea9500.*

Osvetljen logotip Linksys—prikazuje, da je usmerjevalnik vključen in da deluje.

Pogled od zadaj

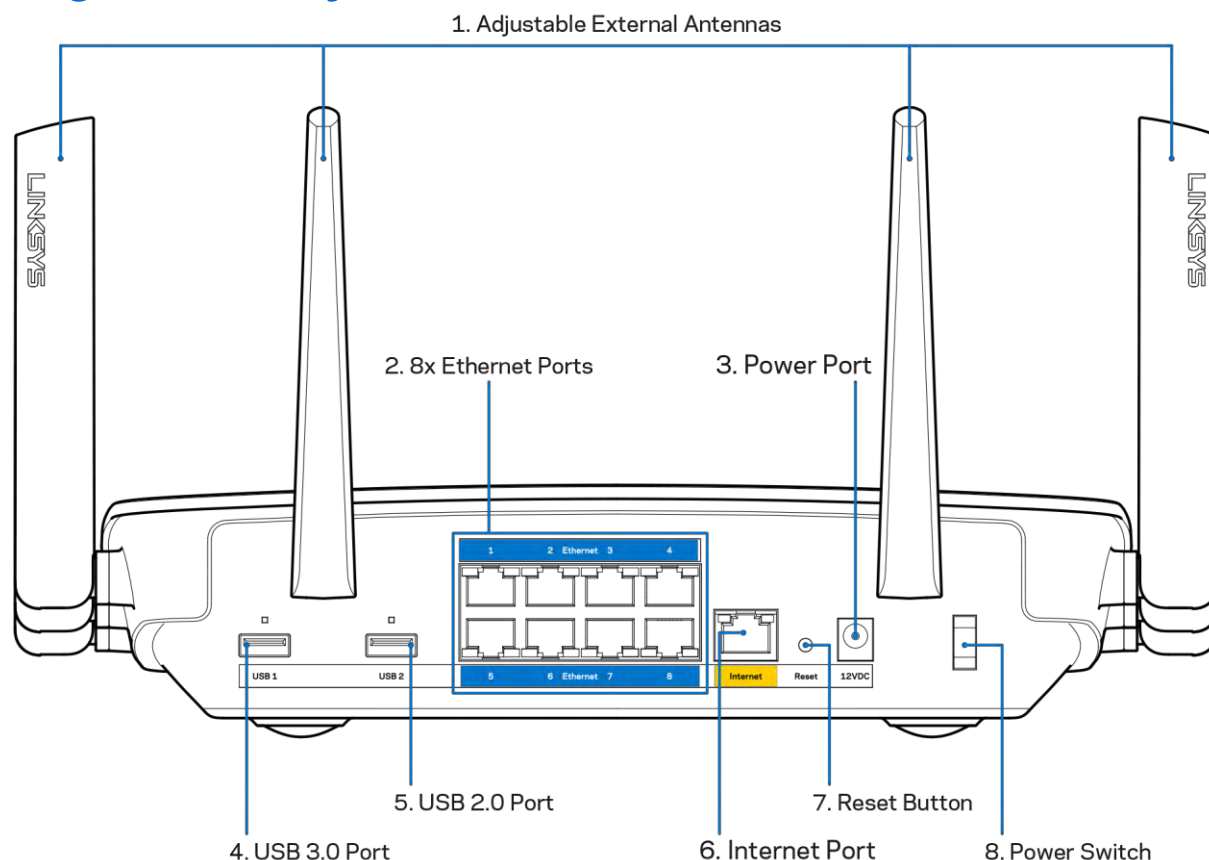

Nastavljive antene (1)— za najboljšo učinkovitost antene postavite navpično pod kotom 90 stopinj.

Ethernet vrata (2) — povežite ethernetne kable na ta hitra gigabitna vrata (10/100/1000) modre barve in na ožičene naprave na vašem omrežju.

Za najboljše delovanje v ethernetna vrata priključite kable razreda CAT5e ali višje.

Vrata za napajanje(3)— priključite priložen električni polnilnik.

Vrata USB 3.0(4)—Povežite in delite USB-pogon na svojem omrežju ali spletu.

Vrata USB 2.0(5)—Povežite in delite USB-pogon na svojem omrežju ali spletu.

Internetna vrata (6)—Povežite ethernetni kabel na ta rumena gigabitna (10/100/1000) vrata in na širokopasovni internetni kabel/DSL ali optični modem.

Opomba—Za najboljše delovanje v ethernetna vrata priključite kable razreda CAT5e ali višje.

Gumb za ponastavitev (7)—Pritisnite ga in zadržite, dokler osvetljeni logotip Linksys ne ugasne in modri indikatorji MU-MIMO ne začnejo utripati, s čimer se bo usmerjevalnik ponastavil na tovarniške nastavitve. Tovarniške nastavitve lahko obnovite tudi s funkcijo Linksys Smart Wi-Fi na internetu ali mobilni aplikaciji.

Stikalo za vklop (8)—Pritisnite | (vklop), da vklopite usmerjevalnik.

Stranski pogled

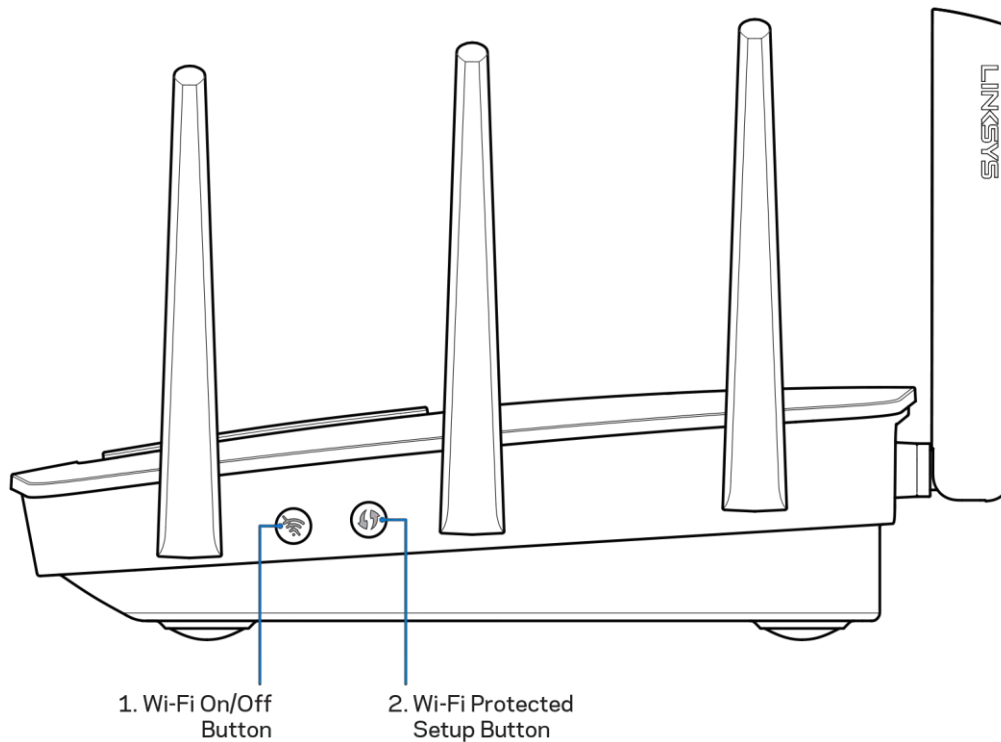

Gumb za brezžično povezavo (1)—Pritisnite, da izključite brezžična omrežja (LED-lučka zasveti). Gumb znova pritisnite, da vključite brezžična omrežja (LED-lučka ugasne).

Gumb Wi-Fi Protected Setup™ (2) — pritisnite, da konfigurirate brezžično varnost na omrežnih napravah z omogočeno funkcijo Wi-Fi Protected Setup.

Nastavitev: Osnove

Iskanje dodatne pomoči

Poleg teh navodil za uporabo lahko najdete pomoč na naslednjih mestih:

- Linksys.com/support/ES9500 (dokumentacija, prenosi, pogosta vprašanja, tehnična podpora, pogovor v živo, forumi)
- Linksys Smart Wi-Fi pomoč (povežite se z Linksys Smart Wi-Fi, nato pa na vrhu zaslona kliknite Pomoč)

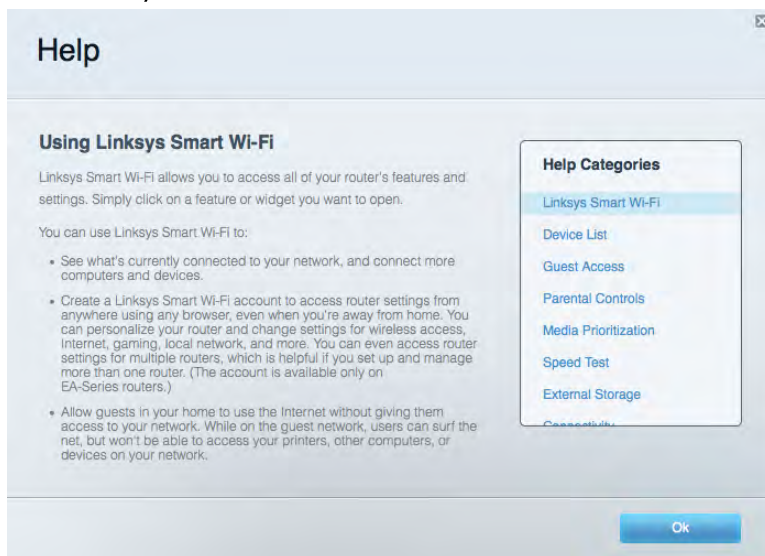

Opomba—Licence in obvestila za programsko opremo neodvisnih izdelovalcev, uporabljeno v tem izdelku, si lahko ogledate na <http://support.linksys.com/en-us/license>. Za vprašanja ali zahteve za izvorne kode GPL se obrnite na <http://support.linksys.com/en-us/gplcodecenter>.

Namestitev usmerjevalnika

1. Če želite zamenjati obstoječi usmerjevalnik, ga najprej odklopite.
2. Obrnite anteni navzgor in in priključite usmerjevalnik v vir napajanja. Pritisnite stikalo za vklop na | (vklop).
3. Priključite internetni kabel iz modema v rumena internetna vrata na usmerjevalniku. Počakajte, da osvetljeni logotip Linksys zasveti.
4. Povežite se na ime omrežja, prikazano v Hitrem priročniku, priloženem vašemu usmerjevalniku. (Ime omrežja in geslo lahko spremenite pozneje.) Izberite možnost za samodejno vzpostavitev s tem omrežjem v prihodnje. Če potrebujete pomoč pri povezovanju v omrežje, glejte priložen CD z dokumentacijo naprave.

Opomba—Dokler namestitev ni dokončana, ne boste imeli dostopa do interneta.

5. Odprite spletni brskalnik, da zaženete navodila za namestitev brezžičnega usmerjevalnika Linksys Smart. Če navodil ne vidite, v naslovno vrstico vnesite <http://LinksysSmartWiFi.com> in the address bar.

Po koncu namestitve sledite navodilom na zaslonu, da nastavite račun za Linksys Smart Wi-Fi. S pomočjo Linksys Smart Wi-Fi konfigurirajte usmerjevalnik s katerega koli računalnika z internetno povezavo.

Upravljajte nastavitve svojega usmerjevalnika:

- Spreminjate ime in geslo usmerjevalnika
- Nastavite dostop za goste
- Konfigurirate starševski nadzor
- Naprave povežete z omrežjem
- Preizkusite hitrost internetne povezave

Opomba—Kot del nastavitve računa za Linksys Smart Wi-Fi boste prejeli potrditveno e-poštno sporočilo. Iz svojega domačega omrežja kliknite na povezavo v e-pošti, da usmerjevalnik povežete z računom Linksys Smart Wi-Fi.

Namig - Natisnite naslednjo stran, nato pa v spodnjo tabelo napišite nastavitve svojega usmerjevalnika in računa. Zapiske spravite na varno.

Ime 2,4-gigaherčnega omrežja	
Geslo omrežja	
Ime omrežja 5 GHz ₁	
Geslo omrežja	
Ime omrežja 5 GHz ₂	
Geslo omrežja	
Geslo usmerjevalnika	
Ime gostujočega omrežja 2,4 GHz	
Ime gostujočega omrežja 5 GHz	
Geslo gostujočega omrežja (Obe gostujoči omrežji si delita geslo.)	
Uporabniško ime za Linksys Smart Wi-Fi	
Geslo za Linksys Smart Wi-Fi	

Kako uporabljati Linksys Smart Wi-Fi

Usmerjevalnik lahko konfigurirate od koder koli na svetu prek možnosti Linksys Smart Wi-Fi, lahko pa ga konfigurirate tudi neposredno na svojem domačem omrežju. Linksys Smart Wi-Fi je morda na voljo tudi za vašo mobilno napravo. Za informacije glejte prodajalno aplikacij na vaši napravi.

Povezovanje z Linksys Smart Wi-Fi

Za povezavo z Linksys Smart Wi-Fi:

1. Odprite spletni brskalnik svojega računalnika.
2. Obiščite <http://LinksysSmartWiFi.com> in se prijavite v svoj račun.

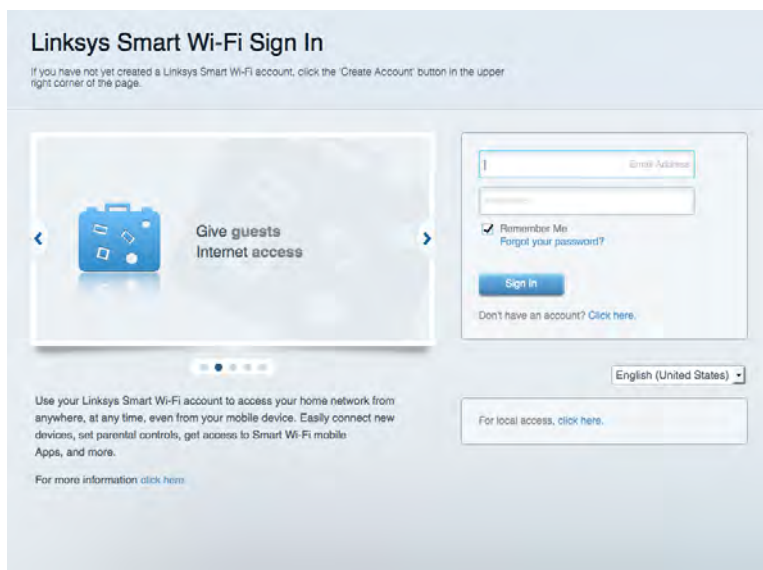

Če ste pozabili geslo, kliknite na *Forgot your password?* (Pozabili geslo?) in sledite navodilom na zaslonu, da ga obnovite.

Zemljevid omrežja

Omogoča vam prikaz in upravljanje vseh omrežnih naprav, ki so povezane z usmerjevalnikom. Ogledate si lahko naprave v glavnem in gostujočem omrežju ali prikažete informacije o kateri koli napravi.



Dostop za goste

Omogoča vam konfigurirati in nadzirati omrežje, ki ga lahko gosti uporabljajo brez dostopa do vseh vaših omrežnih virov.

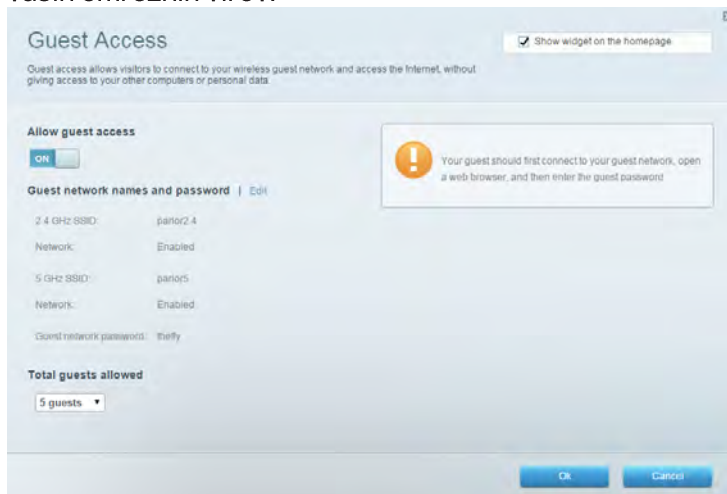

Starševski nadzor

Omogoča vam blokirati spletna mesta in nastavljati čase za dostop do interneta.

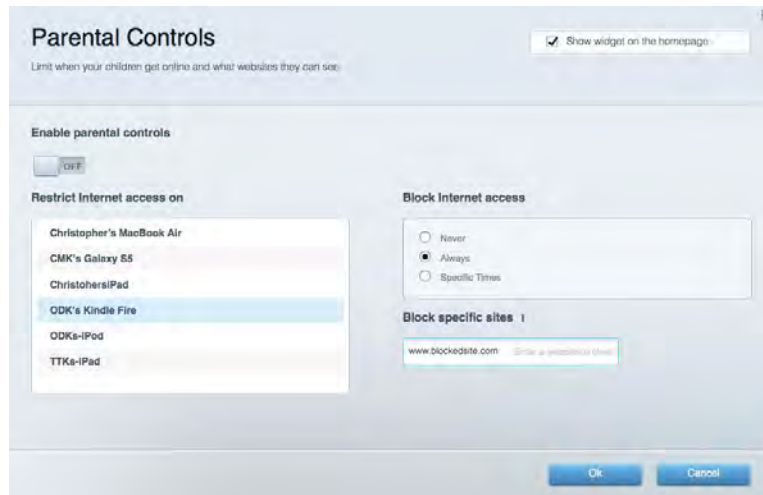

Prednostni vrstni red medijev

Omogoča vam nastaviti, katere naprave in aplikacije imajo prednost v vašem omrežnem prometu.

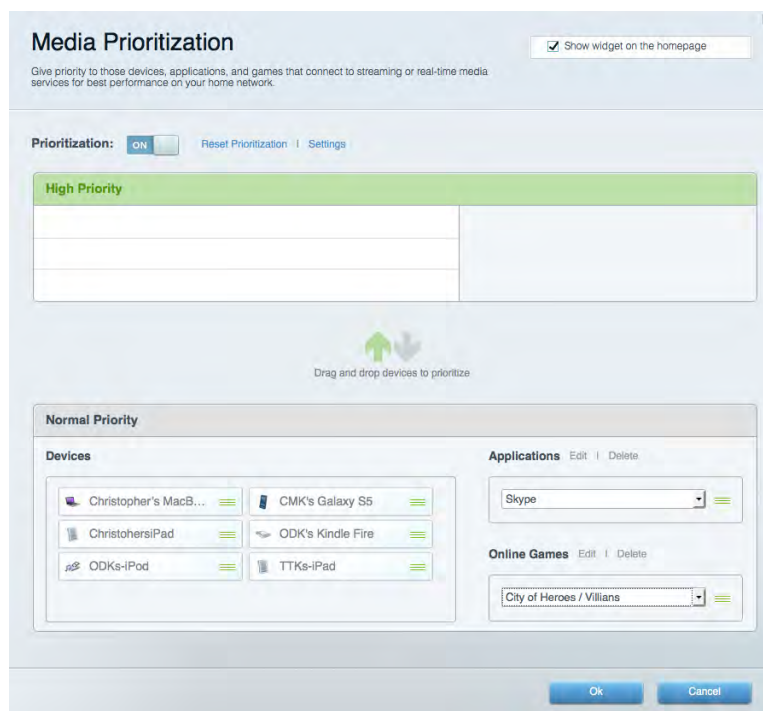

Preskus hitrosti

Omogoča vam preizkusiti hitrost internetne povezave vašega omrežja.



Zunanji pomnilnik

Omogoča vam dostop do priključenega USB-pogona (ni priložen) in nastavitve souporabe datotek, predstavnostnega strežnika in FTP-dostop.

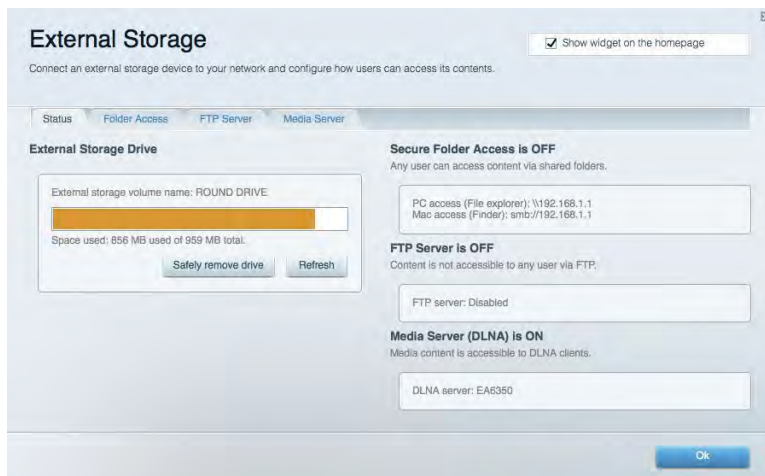

Povezljivost

Omogoča vam nastaviti osnovne in napredne omrežne nastavitve.

The screenshot shows the 'Connectivity' settings page. It has a navigation bar with tabs: Basic, Internet Settings, Local Network, Advanced Routing, VLAN, and Administration. The 'Internet Settings' tab is active. The page is divided into several sections:

- Network Name and Password | Edit**: Fields for 2.4 GHz network name (arachnid), Network password (peterparker), 5 GHz₁ + 5 GHz₂ network name (arachnid_5GHz), and Network password (peterparker).
- Router Password | Edit**: Field for Router password (masked with asterisks).
- Router Firmware Update**: A checkbox for 'Automatic' (checked) with '(Current Version: 1.1.5.164615)' next to it, and a 'Check for Updates' button.
- Time Zone**: A dropdown menu set to '(GMT-05:00) Eastern Time (USA & Canada)' and a checked checkbox for 'Automatically adjust for Daylight Savings Time'.
- Activity Lights**: An 'ON' toggle switch and a text box stating 'Enable/disable activity lights. Power light will remain on.'

At the bottom, there are three buttons: 'Ok', 'Cancel', and 'Apply'.

Odpravljanje napak

Omogoča vam poiskati težave z usmerjevalnikom in preveriti stanje omrežja.

The screenshot shows the 'Troubleshooting' settings page. It has a navigation bar with tabs: Status, Diagnostics, and Logs. The 'Diagnostics' tab is active. The page is divided into several sections:

- Ping IPv4**: Fields for 'IP or host name' and 'Number to ping' (set to 5), and a 'Start to Ping' button.
- Trace route**: Field for 'IP or host name' and a 'Start to Traceroute' button.
- Reboot**: A button labeled 'Reboot the router'.
- Router configuration**: 'Backup' and 'Restore' buttons.
- Router Firmware**: A 'Restore previous firmware' button.
- Internet Address:** Fields for IPv4 (10.0.0.253) and IPv6 (2601:0540:c000:0019:0000:0000:0000:314e), each with a 'Release and Renew' link.
- Factory reset**: A button labeled 'Reset to factory default settings'.

At the bottom, there is an 'Ok' button.

Brezžična povezava

Omogoča vam konfigurirati brezžično omrežje usmerjevalnika. Spremenite lahko imena omrežij, geslo, filtriranje MAC in naprave povežete s funkcijo Wi-Fi Protected Setup™.

The screenshot shows the 'Wireless' configuration page. At the top, there is a 'Smart Connect' section with a radio button for '5 GHz band steering' selected and 'Off' for 'Individual networks'. Below this are two network configuration sections. The first is for the 2.4 GHz band with network name 'arachnid', password 'peterparker', and security mode 'WPA2/WPA Mixed Pt'. The second is for the 5 GHz band with network name 'arachnid_5GHz', password 'peterparker', and security mode 'WPA2/WPA Mixed Pt'. Both networks have their respective 'Network' buttons set to 'ON'. At the bottom, there are 'Ok', 'Cancel', and 'Apply' buttons.

Varnost

Omogoča vam konfigurirati varnost brezžičnega omrežja usmerjevalnika. Nastavite lahko požarni zid, nastavitve VPN in določite lastne nastavitve za programe in igre.

The screenshot shows the 'Security' configuration page. It has three tabs: 'Firewall', 'DMZ', and 'Apps and Gaming', with 'Firewall' selected. Under 'Firewall', there are sections for 'Internet filters', 'VPN Passthrough', and 'IPv6 Port Services'. 'Internet filters' includes 'Filter anonymous Internet requests' (checked), 'Filter multicast' (unchecked), 'Filter Internet NAT redirection' (unchecked), and 'Filter ident (Port 113)' (checked). 'VPN Passthrough' includes 'IPSec Passthrough', 'PPTP Passthrough', and 'L2TP Passthrough', all of which are checked as 'Enabled'. 'IPv6 Port Services' is represented by a table with columns for Description, Protocol, IPv6 Address, Allow, and Enabled. At the bottom, there are 'Ok', 'Cancel', and 'Apply' buttons.

Description	Protocol	IPv6 Address	Allow	Enabled

Odpravljanje napak

Dodatno pomoč lahko dobite pri naši nagrajeni podpori na naslovu Linksys.com/support/EA9500.

Usmerjevalnik ni bil uspešno nastavljen

Če Linksys Smart Wi-Fi ni dokončal nastavitve, lahko poskusite z naslednjim:

- S sponko za papir pritisnite in zadržite gumb za ponastavitev na svojem usmerjevalniku, dokler ne zasveti logotip Linksys in modri indikatorji MU-MIMO ne začnejo utripati (približno 10 sekund). Ponovno namestite usmerjevalnik.

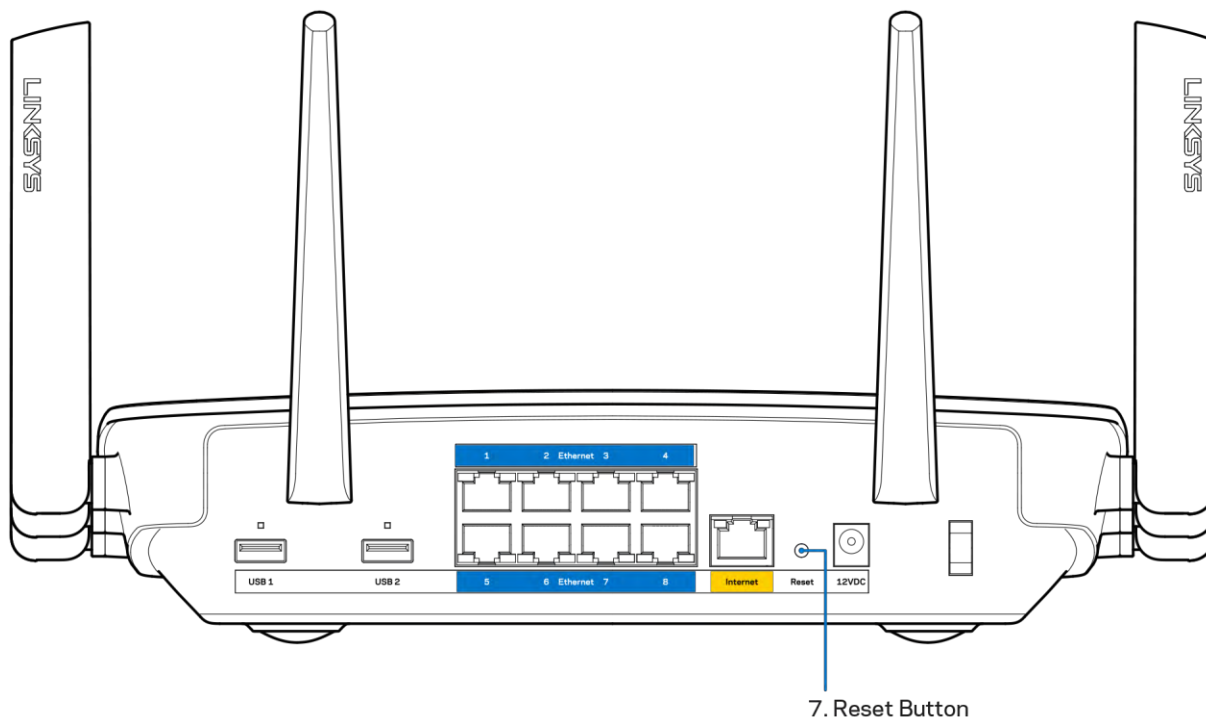

- Začasno onemogočite požarni zid računalnika (za pomoč si oglejte navodila zaščitne programske opreme). Ponovno namestite usmerjevalnik.
- Če imate drug računalnik, na njem še enkrat namestite usmerjevalnik.

Sporočilo, da internetni kabel ni priklopljen.

Če se pri poskusu nastavitve usmerjevalnika pojavi sporočilo "Your Internet cable is not plugged in (Internetni kabel ni priklopljen)", sledite tem korakom za odpravljanje težav.

- Zagotovite, da je ethernetni ali internetni kabel (ali kabel, priložen usmerjevalniku) varno povezan z rumenimi internetnimi vrati na zadnji strani usmerjevalnika in z ustreznimi vrati na vašem modemu. Ta vrata na modemu so običajno označena kot Ethernet.

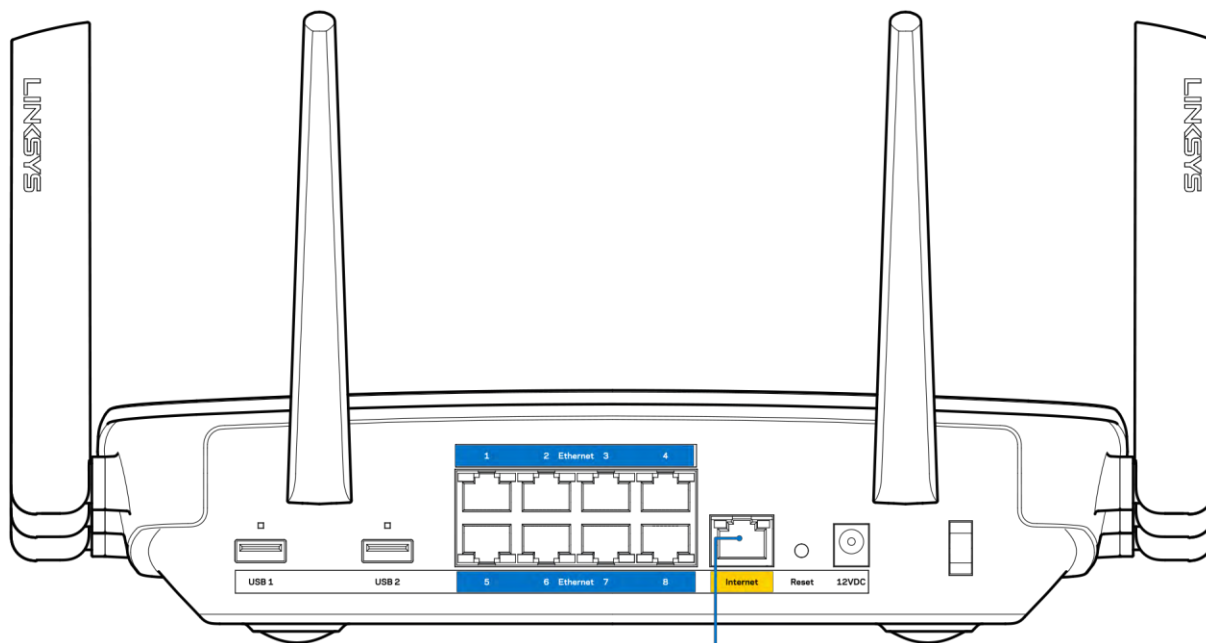

6. Internet Port

Preverite, ali je modem priklopljen na napajanje in vklopljen. Če ima stikalo za vklop, preverite, ali je v položaju ON (VKLOP) ali I (v primerjavi z O).

- Če imate kabelski internet, preverite, ali so vrata CABLE (KABEL) na kabelskem modemu povezana s koaksialnim kablom, ki ste ga prejeli od ponudnika internetnih storitev.

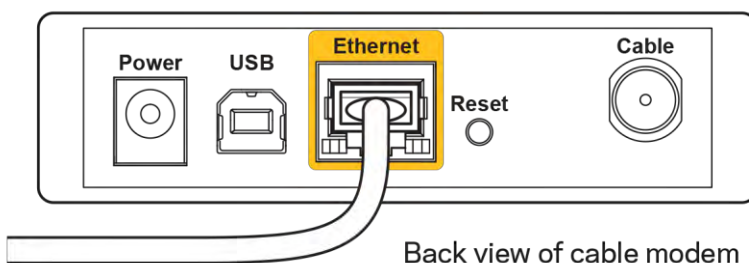

Back view of cable modem

- Če imate DSL, preverite, ali je telefonska linija DSL povezana z vrati DSL na modemu.

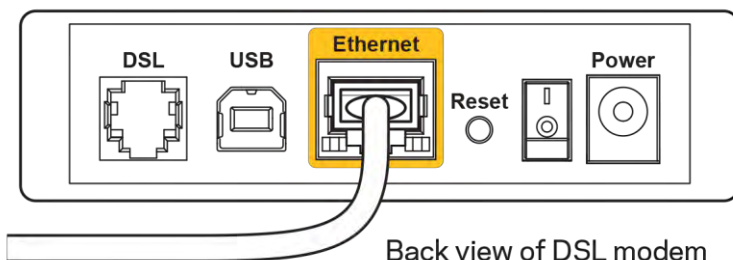

Back view of DSL modem

- Če je bil računalnik z modemu prej povezan s kablom USB, odklopite kabel USB.
- Ponovno namestite usmerjevalnik.

Sporočilo, da dostop do usmerjevalnika ni mogoč

Za dostop do usmerjevalnika morate biti povezani v lastno omrežje. Če imate trenutno dostop do brezžičnih omrežij, ste se morda pomotoma povezali z drugim brezžičnim omrežjem.

Če želite odpraviti težavo na računalnikih z Windowsi, postopajte kot sledi:

1. Na namizju z miškino tipko kliknite ikono brezžičnega omrežja v sistemski vrstici. Prikaže se seznam razpoložljivih omrežij.
2. Kliknite ime svojega omrežja. Kliknite Connect (Poveži). V spodnjem primeru je bil računalnik povezan z brezžičnim omrežjem, imenovanim wraith_5GHz. V tem primeru je kot izbrano ime brezžičnega omrežja Linksys EA9500 prikazano Damaged_Beez2.4.



3. Če ste pozvani, da vnesete varnostno geslo za omrežje, vnesite svoje geslo (varnostni ključ) v polje security key (Varnostni ključ). Kliknite "OK" (V redu).

4. Računalnik bo vzpostavil povezavo z omrežjem in morali bi imeti dostop do usmerjevalnika.

**Glede na različico OS Windows so možne razlike v besedilu ali ikonah v teh korakih.*

Če želite odpraviti težavo na računalnikih Mac, postopajte kot sledi:

1. V menijski vrstici na vrhu zaslona kliknite ikono Wi-Fi. Prikaže se seznam brezžičnih omrežij. Linksys Smart Wi-Fi je vašemu omrežju samodejno dodelil ime.
2. V spodnjem primeru je bil računalnik povezan z brezžičnim omrežjem, imenovanim wraith_5GHz. V tem primeru je kot izbrano ime brezžičnega omrežja Linksys EA9500 prikazano Damaged_Beez2.4

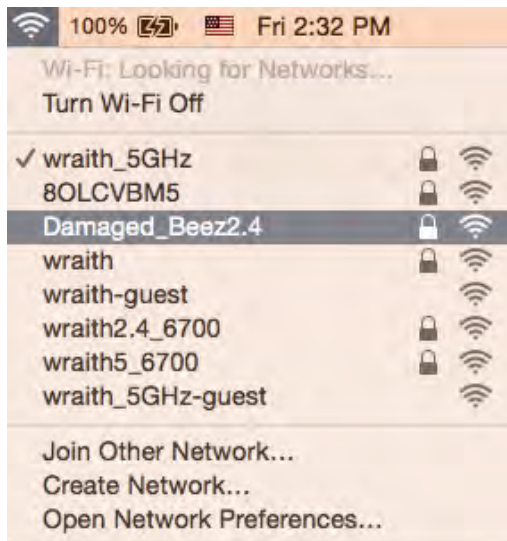

3. Kliknite na ime brezžičnega omrežja vašega usmerjevalnika Linksys EA6350 (Damaged_Beez2.4 v tem primeru).
4. V polje *Password* (Geslo) vnesite geslo svojega brezžičnega omrežja (varnostni ključ). Kliknite "OK" (V redu).

Po nastavitvi

Videti je, da internet ni na voljo

Če ima internet težave komunicirai z vašim usmerjevalnikom, se lahko težava prikaže kot sporočilo "Cannot find [Internet address]" (Ni mogoče najti (spletni naslov)) v vašem spletnem brskalniku. Če veste, da je spletni naslov pravilen in ste poskusili z več veljavnimi spletnimi naslovi in vedno prejeli enak rezultat, lahko sporočilo pomeni, da je težava pri vašem ponudniku storitev ali modemu, ki komunicira z vašim usmerjevalnikom.

Poskusite tole:

- Preverite, ali so omrežni in električni kabli dobro priključeni.
- Zagotovite, da je v električni vtičnici, v katero je priključen vaš računalnik, električni tok.

- Znova zaženite usmerjevalnik.
- Stopite v stik s svojim ponudnikom storitev in ga vprašajte o morebitnem izpadu omrežja na vašem območju.

Najpogostejši način odpravljanja težav z usmerjevalnikom je, da ga izključite in spet vključite. Vaš usmerjevalnik lahko nato ponovno naloži svoje nastavitve po meri, druge naprave (kot je modem) pa bodo lahko ponovno zaznale usmerjevalnik in komunicirale z njim. Ta postopek se imenuje ponovni zagon.

Za ponovni zagon usmerjevalnika z električnim kablom postopajte kot sledi:

1. Odklopite električni kabel iz usmerjevalnika in modema.
2. Počakajte 10 sekund in nato električni kabel znova priklopite v modem. Prepričajte se, da je prisoten električni tok.
3. Počakajte, da indikator za spletno povezavo na modemu preneha utripati (pribl. dve minuti). Ponovno priklopite električni kabel v usmerjevalnik.
4. Počakajte, da osvetljeni logotip Linksys zasveti. Počakajte dve minuti, preden se poskusite povezati s spletom z računalnika.

Za ponovni zagon usmerjevalnika s funkcijo Linksys Smart Wi-Fi postopajte kot sledi:

1. Prijavite se v Linksys Smart Wi-Fi. (Glejte "Povezovanje z Linksys Smart Wi-Fi" na strani [9](#).)
2. Pod *Router Settings* (Nastavitve usmerjevalnika) kliknite *Troubleshooting* (Odpravljanje težav).
3. Kliknite zavihek *Diagnostics* (Diagnostika).
4. Pod *Reboot (Ponovni zagon)* kliknite *Reboot* (Ponovni zagon).

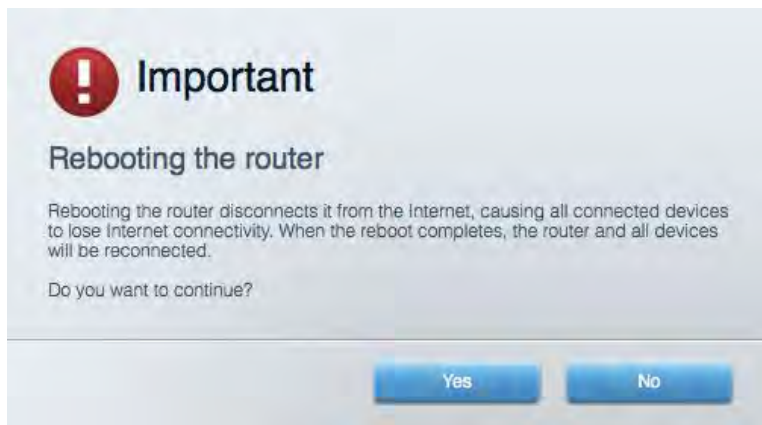

5. Kliknite **Yes (Da)**. Usmerjevalnik se bo ponovno zagnal. Medtem, ko se usmerjevalnik znova zaganja, bodo vse povezane naprave izgubile internetno povezavo in se bodo ponovno povezale, ko bo usmerjevalnik znova pripravljen.

Linksys Smart Wi-Fi se ne odpre v vašem spletnem brskalniku

Z Linksys Smart Wi-Fi delujejo najnovejše različice brskalnikov Google Chrome™, Firefox®, Safari® (za Mac® in iPad®), Microsoft Edge in Internet Explorer® različice 8 in novejše.

Specifikacije

Linksys EA9500

Ime modela	Linksys Max-Stream AC5400 tripasovni MU-MIMO gigabitni usmerjevalnik
Številka modela	EA9500
Sprememba hitrosti vrat	10/100/1000 Mb/s (gigabitni ethernet)
Radijska frekvenca	2,4 GHz in 5 GHz (x2)
Št. anten	8 zunanje nastavljive antene
Vrata	USB 2.0, USB 3.0, Ethernet (1-8), internet, napajanje
Gumbi	Wi-Fi, Wi-Fi Protected Setup, napajanje, ponastavitev
LED-lučke	Zgornja plošča: indikator stanja, indikatorji MU-MIMO, osvetljeni logotip Linksys Stranska plošča: Wi-Fi, Wi-Fi Protected Setup Zadnja stran: USB 1, USB 2, Ethernet (1-8), internet
UPnP	Podprt
Varnostne funkcije	WEP, WPA2, RADIUS
Vrsta varnostnega ključa	Do 128-bitno šifriranje
Podpora datotečnega sistema za shranjevanje	FAT, NTFS in HFS+
Podprti brskalniki	Z Linksys Smart Wi-Fi delujejo najnovejše različice brskalnikov Google Chrome™, Firefox®, Safari® (za Mac® in iPad®), Microsoft Edge in Internet Explorer® različice 8 in novejše.

Okoljski podatki

Dimenzije	264,52 mm x 318,15 mm x 66,66 mm
Teža enote	1727,7 g
Napajanje	12 V, 5A
Certifikati	FCC, IC, CE, Wi-Fi (IEEE a/b/g/n/ac), Windows 7, Windows 8
Obratovalna temperatura	32 do 104 °F (0 do 40 °C)
Temperatura skladiščenja	-4 do 140 °F (20 do 60 °C)
Vlažnost za delovanje	10 do 80 % relativne vlažnosti, brez kondenzacije
Vlažnost za shranjevanje	5 % do 90 % brez kondenzacije

Opombe:

Informacije o zakonskih predpisih, jamstvu in varnosti si oglejte na CD-ju, ki je priložen brskalniku ali obiščite Linksys.com/support/EA9500.

Tehnični podatki se lahko spremenijo brez predhodnega obvestila.

Najvišja učinkovitost delovanja je izpeljana iz specifikacij standarda IEEE 802.11. Dejanska učinkovitost se lahko od te razlikuje, vključno z nižjo zmogljivostjo brezžičnega omrežja, hitrostjo pretoka, dosegom in pokritostjo. Delovanje je odvisno od številnih dejavnikov, pogojev in spremenljivk, vključno z oddaljenostjo od dostopne točke, količino omrežnega prometa, materiali zgradbe in vrsto gradnje, uporabljenim operacijskim sistemom, različnimi uporabljenimi brezžičnimi izdelki, motenj in drugih neželenih vplivov.

BELKIN, LINKSYS in številna imena izdelkov in logotipi so blagovne znamke skupine družb Belkin.

Druge omenjene blagovne znamke so v lasti njihovih lastnikov. Licence in obvestila za programsko opremo neodvisnih izdelovalcev, uporabljeno v tem izdelku, si lahko ogledate tukaj:

<http://support.linksys.com/en-us/license>. Za vprašanja ali zahteve za izvirne kode GPL se obrnite na <http://support.linksys.com/en-us/gplcodecenter>.

© 2015 Belkin International, Inc. in/ali njegove hčerinske družbe. Vse pravice pridržane.

LNKPG-00249 Rev. B00

LINKSYS

Användarhandbok

**MAX-STREAM™ TRI-BAND AC5400 Wi-Fi-
ROUTER**

Modellnummer EA9500

Innehåll

Produktöversikt.....	3
Ovansida.....	3
Baksida.....	4
Sidovy.....	5
Installation: grunderna.....	6
Här hittar du mer hjälp.....	6
Installera routern.....	6
Använda Linksys Smart Wi-Fi.....	9
Ansluta till Linksys Smart Wi-Fi.....	9
Nätverkskarta.....	10
Gäståtkomst.....	10
Föräldrakontroll.....	11
Medieprioritering.....	11
Hastighetstest.....	12
Extern lagring.....	12
Anslutning.....	13
Felsökning.....	13
Trådlöst.....	14
Säkerhet.....	14
Felsökning.....	15
Installationen av routern misslyckades.....	15
<i>Internetkabeln är inte ansluten</i> -meddelande.....	15
<i>Kunde inte nå routern</i> -meddelande.....	17
Efter installationen.....	18
Det går inte att ansluta till internet.....	18
Linksys Smart Wi-Fi öppnas inte i webbläsaren.....	19
Specifikationer.....	20
Linksys EA9500.....	20
Omgivande miljö.....	20

Produktöversikt

Ovansida

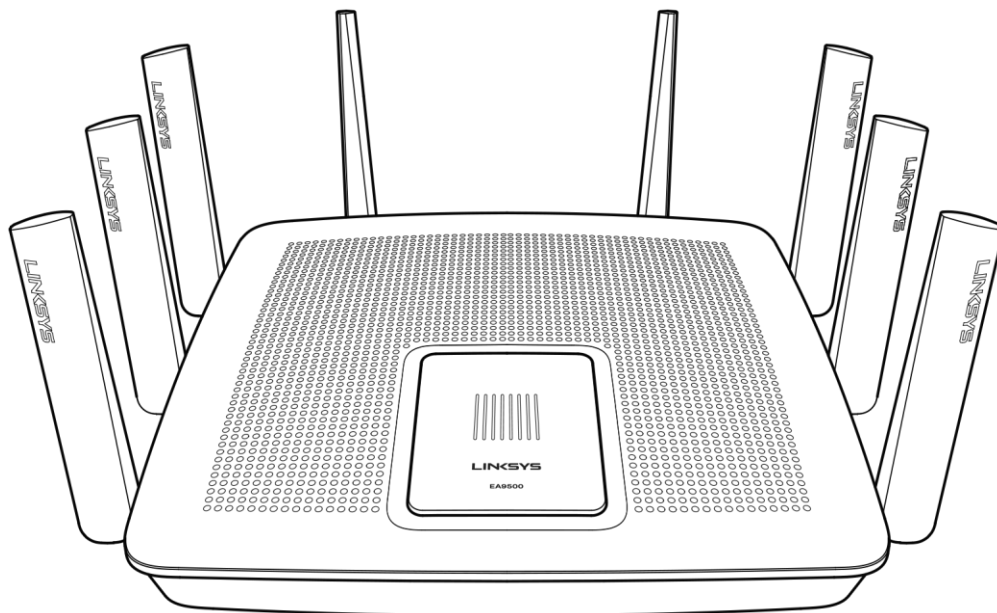

Indikator för systemstatus

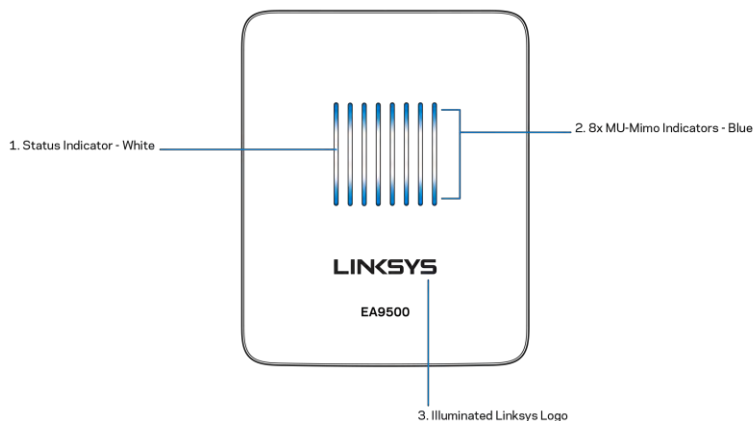

Statusindikator - vit (1)—Vid start av routern, är denna konstant tänd. Vid drift av routern, kommer denna att blinka om det finns ett fel i internetanslutningen. Slocknar om Wi-Fi stängs av.

MU-MIMO indikatorer* - blåa (2)—Två lampor (ovanför och under statusindikatorn) som blinkar i sekvens (vänster till höger) vid start av routern. Tänds, och förblir tända i sekvens vid uppdatering av fast programvara. Vid drift av routern, indikerar dessa lampor att MU-MIMO enheter är anslutna.

MU-MIMO funktionalitet kan kräva en uppdatering av programvara/fast programvara, som finns tillgänglig på linksys.com/support/ea9500.

Linksys-logotyp med belysning (3)—Indikerar att routern är påslagen och fungerar.

Baksida

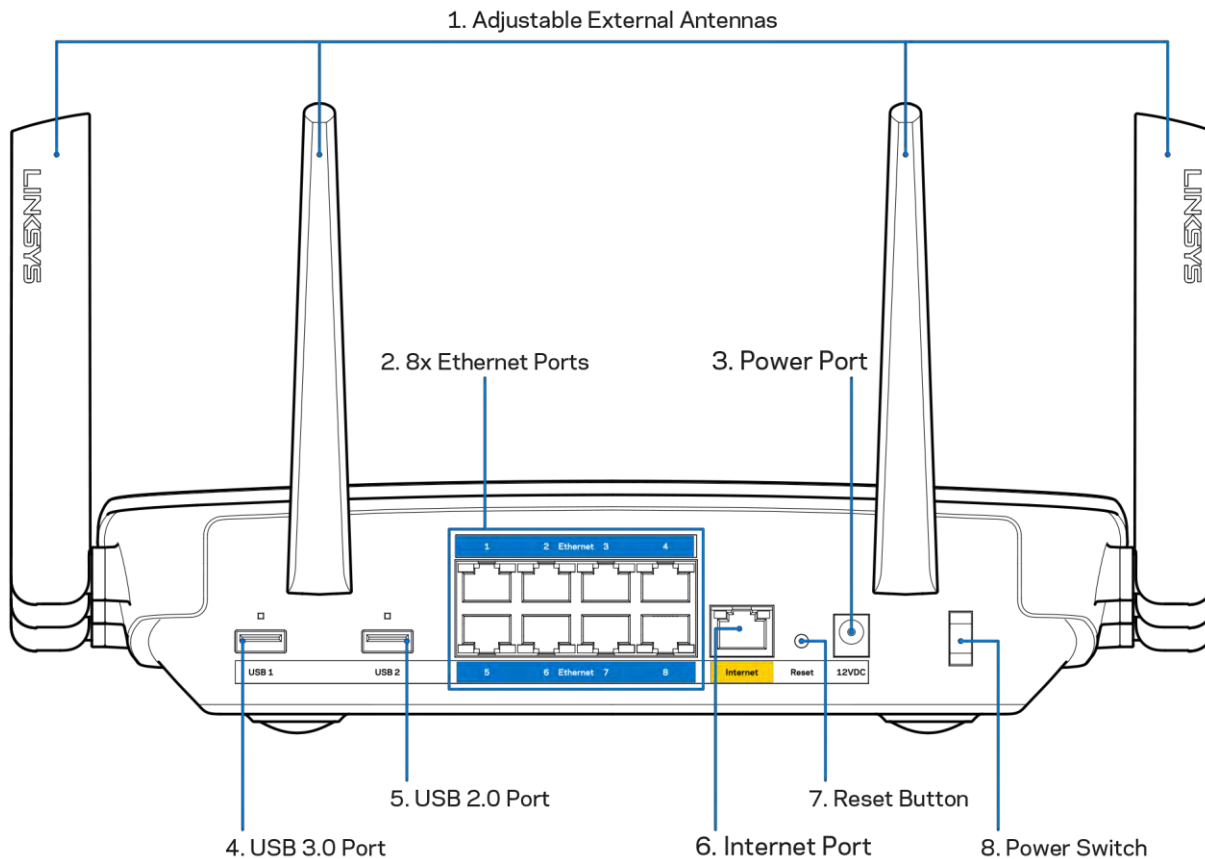

Justerbara antenner (1)—För bästa prestanda bör antennerna ställas in vertikalt i 90 graders vinkel.

Ethernet-portar (2) —Anslut Ethernet-kablar till dessa blå gigabit-portar (10/100/1000), och till trådbundna enheter i ditt nätverk.

Obs! - För bästa prestanda bör du ansluta kablar av typen CAT5E eller bättre till Ethernetportarna.

Strömport (3)—Anslut strömadaptern som följer med.

USB 3.0 port (4)—Anslut och dela USB-diskar i nätverket eller på internet.

USB 2.0 port (5)—Anslut och dela ut USB-diskar i nätverket eller på internet.

Internet-port (6)—Anslut en Ethernet-kabel mellan den gula gigabit-porten (10/100/1000), och ett modem för bredbandsanslutning till internet via kabel/DSL eller fiber.

OBS!—För bästa prestanda bör du ansluta kablar av typen CAT5E eller bättre till internetporten

Återställningsknapp (7)—Tryck på och håll inne knappen tills dess att den belysta Linksys-logotypen slocknar och de blåa MU-MIMO indikatorerna börjar blinka för att återställa routern till fabriksinställningarna. Du kan också återställa fabriksinställningarna med Linksys Smart Wi-Fi via internet eller mobilappen.

Strömknapp (8)—Tryck | (på) för att slå på routern

Sidovy

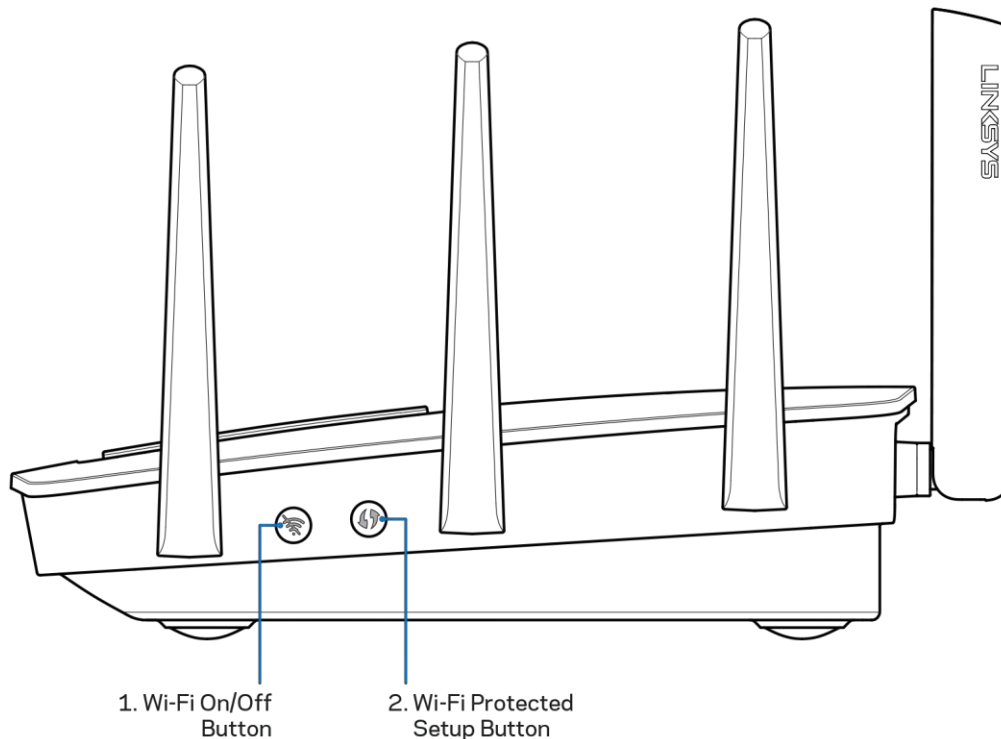

Wi-Fi knapp (1)—Tryck för att slå av trådlösa nätverk (lampan tänds). Tryck igen för att slå på trådlösa nätverk (lampan slocknar).

Wi-Fi Protected Setup™-knapp (2)—Tryck för att ställa in trådlös säkerhet på nätverksenheter som är kompatibla med Wi-Fi Protected Setup.

Installation: grunderna

Här hittar du mer hjälp

Utöver den här användarhandboken kan du hitta hjälp på följande ställen:

- Linksys.com/support/EA9500 (dokumentation, hämtningar, vanliga frågor, teknisk support, chatt, forum)
- Linksys Smart Wi-Fi-hjälp (anslut till Linksys Smart Wi-Fi och klicka på Help (Hjälp) överst på skärmen)

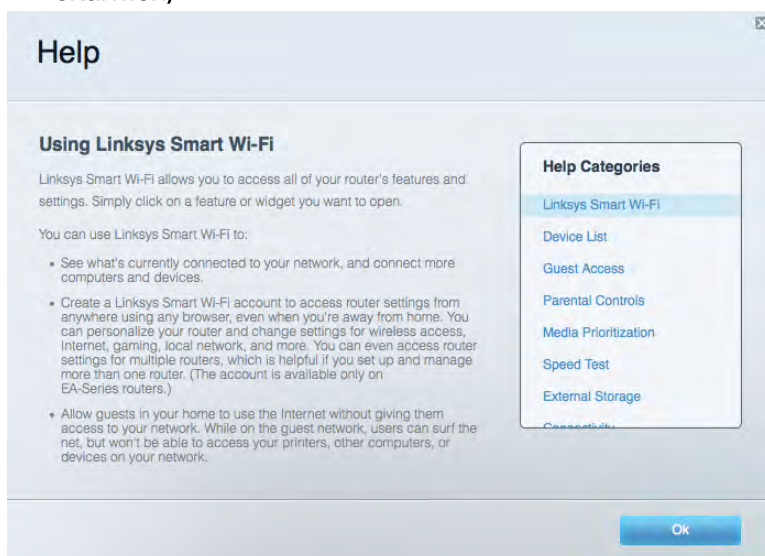

Obs!—*Licenser och anmärkningar gällande programvara från tredje part som används i denna produkt kan granskas på <http://support.linksys.com/en-us/license> Kontakta <http://support.linksys.com/en-eu/gplcodecenter> om du har frågor eller vill få tillgång till GPL-källkoden.*

Installera routern

1. Om du byter ut en befintlig router börjar du med att koppla från den routern.
2. Vrid antennerna uppåt och anslut routern till en strömkälla. Ställ strömknappen i läge I (på).
3. Anslut internetkabeln från ditt modem till den gula internetporten på routern. Vänta tills Linksys-logotypen lyser.
4. Anslut till det nätverksnamn som visas i den snabbstartguide som följde med din router (Du kan ändra nätverksnamnet och lösenordet senare.) Markera alternativet för att automatiskt ansluta till detta nätverk i framtiden. Om du behöver hjälp med att ansluta till nätverket läser du dokumentationen på CD:n som följde med enheten.

Obs! *Du kommer inte att vara ansluten till internet förrän routerkonfigurationen är slutförd.*

5. Öppna en webbläsare för att öppna anvisningarna för routerinstallation i Linksys Smart Wi-Fi. Om du inte såg instruktionerna, skriver du in <http://LinksysSmartWiFi.com> i adressfältet

I slutet av installationen följer du anvisningarna på skärmen för att skapa ett Linksys Smart Wi-Fi-konto. Använd Linksys Smart Wi-Fi till att ställa in routern från valfri dator som har en internetanslutning.

Hantera routerinställningar:

- Ändra routerns namn och lösenord
- Ställa in gäståtkomst
- Konfigurera föräldrakontroll
- Ansluta enheter till ditt nätverk
- Testa hastigheten på internetanslutningen

Obs! - När du skapar ditt Linksys Smart Wi-Fi-konto får du ett bekräftelsemejl via e-post. Klicka på länken i mejlet medan du är ansluten till ditt hemnätverk så associeras routern till Linksys Smart Wi-Fi-kontot.

Tips—Skriv ut den här sidan och skriv ned dina router- och kontoinställningar i tabellen nedan. Förvara uppgifterna på ett säkert ställe.