

Indhold

Produktoverblik	3
EA9500	3
Knapper 1 Grundlæggende	6
Hvor finder jeg mere hjælp?	6
Installation af routeren.....	6
Brug af Linksys Smart Wi-Fi.....	9
Oprettelse af forbindelse til Linksys Smart Wi-Fi.....	9
Netværksoversigt	10
Guest Access (Gæst adgang)	10
Parental Controls (Forældrekontrol).....	11
Media Prioritization (Prioritering af båndbredde)	11
Speed Test (Test af hastighed).....	12
External Storage (Ekstern lagring).....	12
Connectivity (Tilslutning)	13
Troubleshooting (Fejlfinding).....	13
Wireless (Trådløs)	14
Security (Sikkerhed)	14
Fejlfinding.....	15
Routeren er ikke konfigureret rigtigt.....	15
<i>Dit internetkabel er ikke tilsluttet</i> -meddelelse	15
<i>Ingen adgang til din router</i> -meddelelse	17
Efter installationen	18
Internettet ser ud til ikke at være tilgængeligt.....	18
Linksys Smart Wi-Fi åbner ikke i internetbrowseren.....	19
Specifikationer	20
Linksys EA9500	20
Miljø	20

Produktoverblik

EA9500

Set fra oven

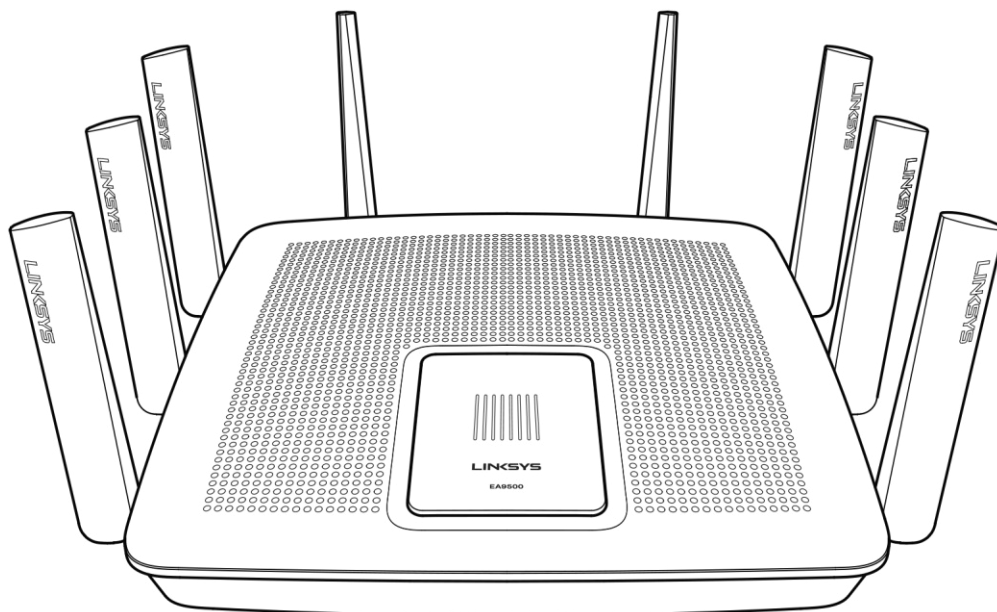

Systemstatusindikator

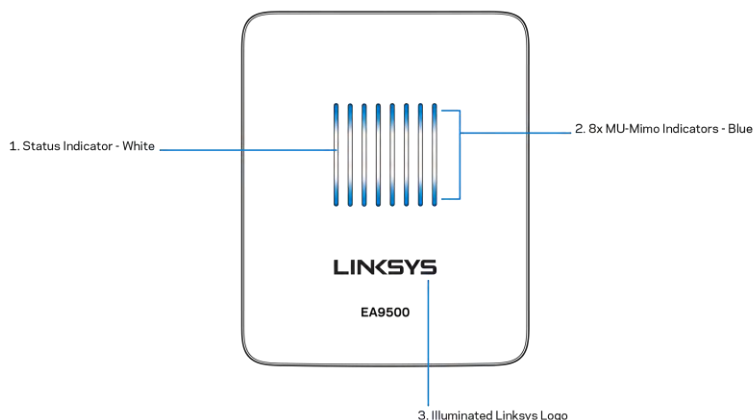

Statusindikator - hvid (1) - Lyser fast ved opstart af router. Når routeren er brugt, blinker lyset, hvis der opstår en internetforbindelsesfejl. Lyset slukkes, når Wi-Fi slukkes.

MU-MIMO-indikatorer* - blå (2) - Sæt af LED-lys (over og under statusindikatoren) blinker i sekvens (fra venstre til højre) ved opstart af router. Lyser og forbliver tændt i sekvens ved firmware-opdatering. Når routeren er i brug viser sæt af lysende LED'er at MU-MIMO-enheder er forbundet.

**MU-MIMO-funktionalitet kan påkræve en software-/firmware-opdatering, som fås på linksys.com/support/ea9500.*

Lysende Linksys-logo - viser at routeren er tændt og i brug.

Bagside

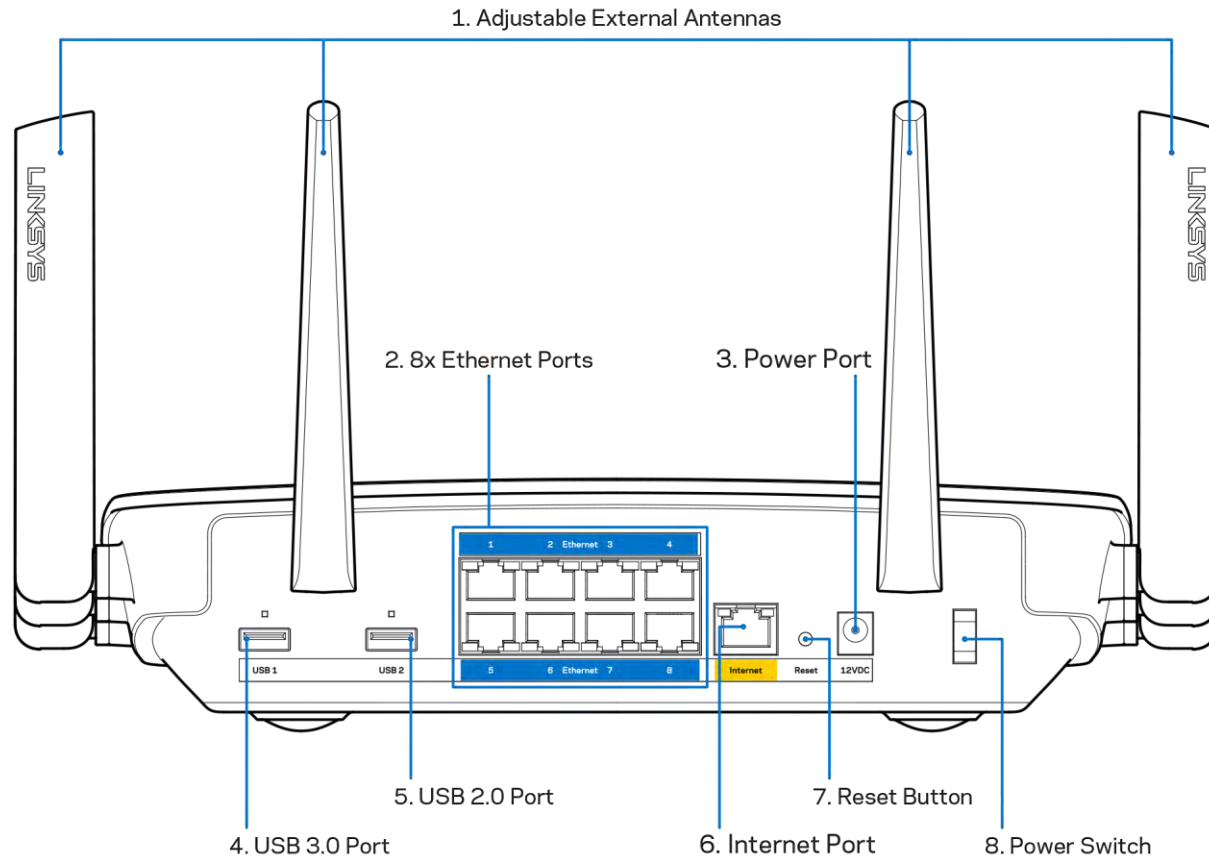

Justerbare antenner (1) - Placer antennerne lodret i en vinkel på 90 grader for at få den bedste ydeevne.

Ethernet-porte (2) - Tilslut Ethernet-kabler til disse blå gigabit-porte (10/100/1000), og til enheder med kabel i dit netværk.

Bemærk - Brug CAT5e-ledninger eller ledninger med en højere mærkeeffekt til Ethernet-portene for optimal funktion.

Strømport (3) - Tilslut den medfølgende vekselstrømsadapter.

USB 3.0-port (4) - Tilslut og del USB-drev på dit netværk eller på internettet.

USB 2.0-port (5) - Tilslut og del USB-drev på dit netværk eller på internettet.

Internetport (6) - Tilslut Ethernet-kabler til denne gule gigabit-port (10/100/1000), og til et bredbåndsinternetkabel/DSL eller fiber-modem.

Bemærk - Brug CAT5e-kabler eller bedre i internetporten for at opnå den bedste ydeevne.

Nulstil-knap (7) - Tryk og hold nede, indtil det lysende Linksys-logo slukker, og de blå MU-MIMO-indikatorer begynder at blinke for at gendanne routerens fabriksindstillinger. Fabriksindstillingerne kan også gendannes ved at bruge Linksys Smart Wi-Fi på internettet eller mobilappen.

Strømkontakt (8) - Tryk på | (tænd) for at tænde routeren.

Set fra siden

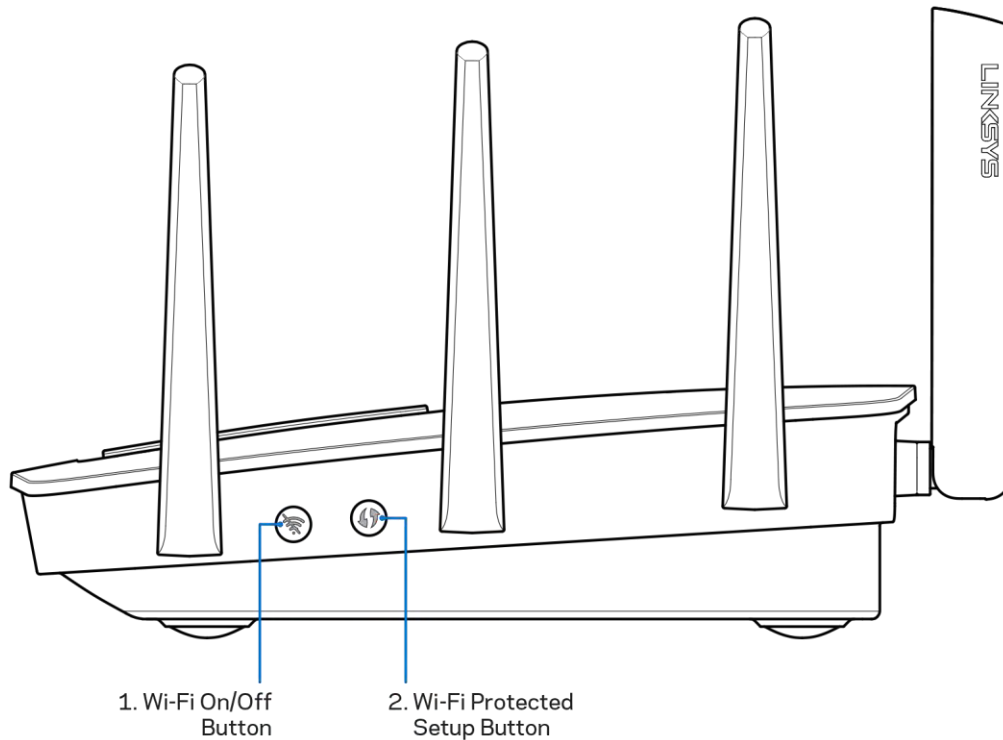

Wi-Fi-knap (1) - Tryk for at slukke for trådløse netværker (LED-lys tændes). Tryk igen for at tænde for trådløse netværker (LED-lys slukkes).

Wi-Fi Protected Setup™-knap (2) - Tryk for at konfigurere trådløs sikkerhed på enheder med **Wi-Fi Protected Setup**.

Knapper 1 Grundlæggende

Hvor finder jeg mere hjælp?

Ud over denne brugervejledning kan du finde hjælp her:

- Linksys.com/support/EA9500 (dokumentation, downloads, FAQs, teknisk support, live chat, forummer)
- Hjælp til Linksys Smart Wi-Fi (tilslut til Linksys Smart Wi-Fi, og klik på Help (Hjælp) øverst i vinduet)

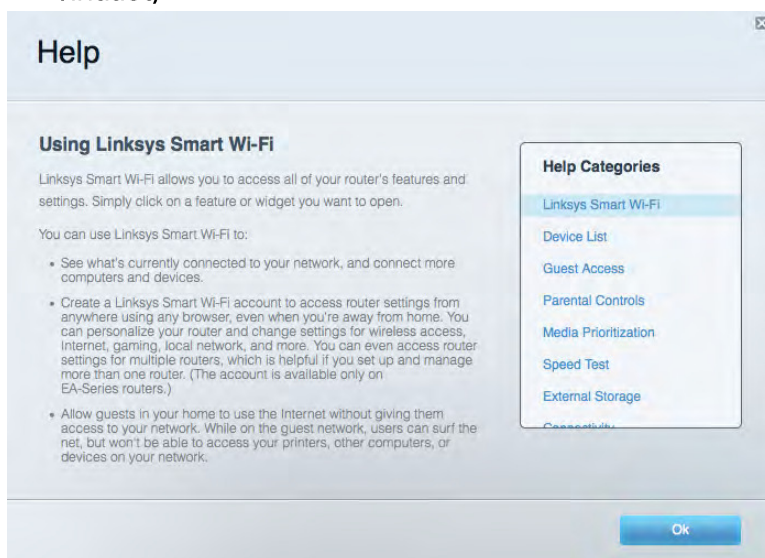

Note - *Licenser og oplysninger om tredjepartssoftware brugt i dette produkt kan findes på <http://support.linksys.com/en-us/license>. Kontakt venligst <http://support.linksys.com/en-us/gplcodecenter> for spørgsmål eller GPL kildekodeanmodninger.*

Installation af routeren

1. Ved udskiftning af en eksisterende router skal den frakobles først.
2. Drej antennerne opad, og tilslut routeren til en strømkilde. Tryk på strømknappen | (tænd).
3. Tilslut internetledningen fra modemmet i den gule internetport på routeren. Vent til det lysende Linksys-logo tændes.
4. Opret forbindelse til netværksnavnet vist i den Startvejledning, der fulgte med din router. (netværksnavnet og adgangskoden kan ændres senere). Vælg indstillingen til automatisk opkobling til dette netværk fremover. Se dokumentationen til enheden på den medfølgende cd, hvis du har brug for hjælp til at oprette forbindelse til netværket.
Bemærk – Der er ikke adgang til internettet, før installationen af routeren er fuldført.

5. Åbn en browser for at se vejledningen til installation af Linksys Smart Wi-Fi Router. Hvis du ikke ser instruktionerne, så indtast <http://LinksysSmartWiFi.com> i adresselinjen.

I slutningen af konfigurationen skal du følge vejledningen på skærmen for at konfigurere din Linksys Smart Wi-Fi konto. Du kan bruge Linksys Smart Wi-Fi til at konfigurere routeren via enhver computer med internetforbindelse.

Redigering af routerens indstillinger:

- Ændring af routerens navn og adgangskode
- Konfigurering af gæstegang
- Konfigurering af forældrekontrol
- Tilslutning af enheder til dit netværk
- Test af internetforbindelsens hastighed

Bemærk – Ved oprettelse af kontoen til Linksys Smart Wi-Fi får du tilsendt en bekræftende e-mail. *På hjemmenetværket skal du klikke på linket i e-mailen for at knytte din router til din konto til Linksys Smart Wi-Fi.*

Tip – *Udskriv den næste side, og notér derefter indstillingerne for din router og konto i tabellen herunder. Gem de noterede indstillinger til efterfølgende brug.*

2,4 GHz netværkets navn	
Adgangskode til netværk	
5 GHz ₁ netværkets navn	
Adgangskode til netværk	
5 GHz ₂ netværkets navn	
Adgangskode til netværk	
Adgangskode til router	
2,4 GHz gæsternetværksnavn	
5 GHz gæsternetværksnavn	
Adgangskode for gæsternetværk (de to gæsternetværker deler én adgangskode.)	
Brugernavn til Linksys Smart Wi-Fi	
Adgangskode til Linksys Smart Wi-Fi	

Brug af Linksys Smart Wi-Fi

Du kan konfigurere routeren hvor som helst fra i verden via Linksys Smart Wi-Fi, men du kan også konfigurere routeren direkte på dit hjemmenetværk. Der er desuden adgang til Linksys Smart Wi-Fi via mobilenheder. Se appbutikken til din mobilenhed for nærmere oplysninger.

Oprettelse af forbindelse til Linksys Smart Wi-Fi

Sådan opretter du forbindelse til Linksys Smart Wi-Fi:

1. Åbn en browser på din computer.
2. Gå til <http://LinksysSmartWiFi.com>, og log ind på din konto.

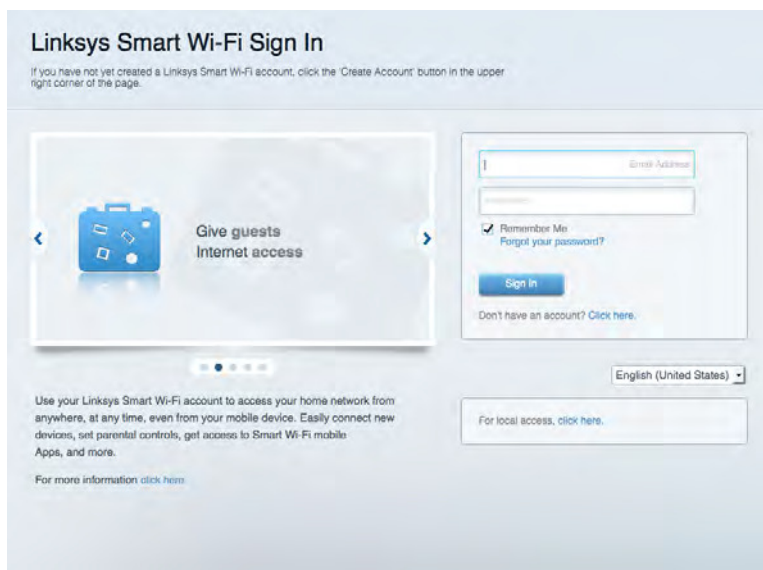

Hvis du har glemt din adgangskode, skal du klikke på *Forgot your password?* (Glemt din adgangskode?) og følge vejledningen på skærmen for at få den igen.

Netværksoversigt

Her kan du se og holde styr på alle netværksenheder, der er tilsluttet routeren. Du kan se enheder på dit primære netværk og gæstetværk eller se oplysninger om hver enkelt enhed.



Guest Access (Gæst adgang)

Her kan du konfigurere og overvåge et netværk, som gæster kan bruge uden at have adgang til alle dine netværksressourcer.

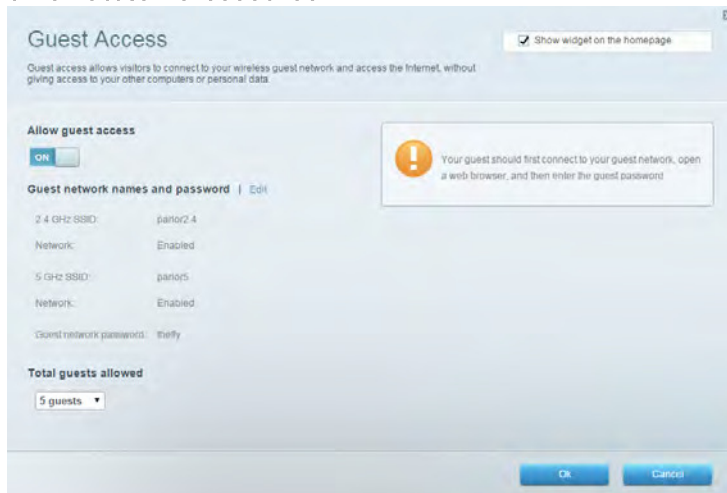

Parental Controls (Forældrekontrol)

Her kan du spærre websteder og indstille tidspunkter for adgang til internettet.

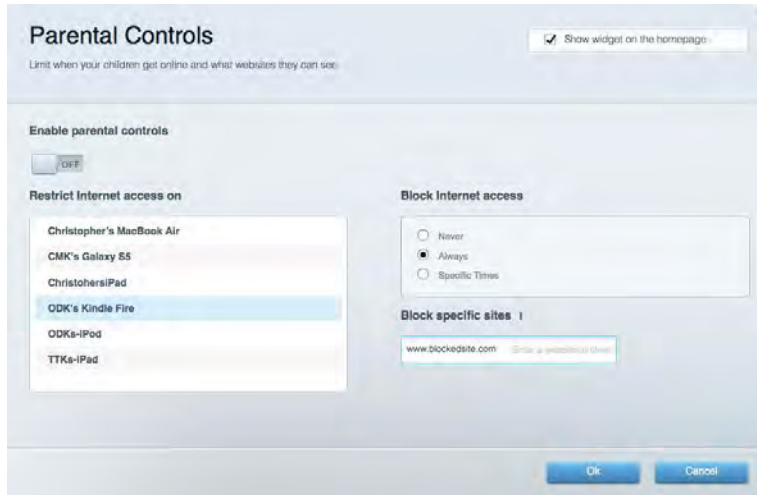

Media Prioritization (Prioritering af båndbredde)

Her kan du indstille, hvilke enheder og applikationer der skal have størst prioritet i netværkstrafikken.

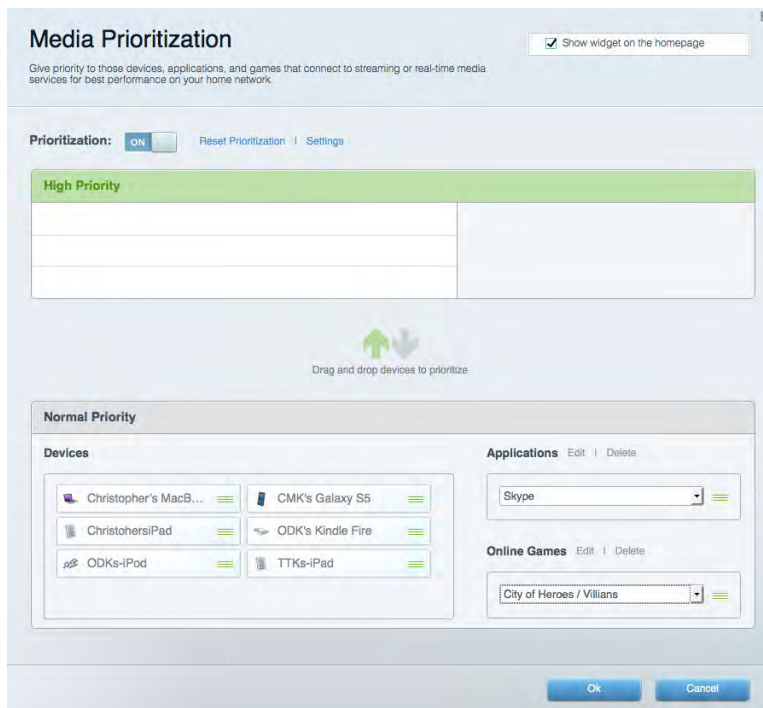

Speed Test (Test af hastighed)

Her kan du teste dit netværks internethastighed.



External Storage (Ekstern lagring)

Her kan du gå ind på et tilsluttet USB-drev (medfølger ikke) og indstille fildeling, en medieserver og ftp-adgang.



Connectivity (Tilslutning)

Her kan du konfigurere grundlæggende og avancerede netværksindstillinger.

The screenshot shows the 'Connectivity' settings page. It has a title bar with 'Connectivity' and a subtitle 'View and change router settings'. Below the title bar are several tabs: 'Basic', 'Internet Settings', 'Local Network', 'Advanced Routing', 'VLAN', and 'Administration'. The 'Basic' tab is selected. The page is divided into several sections:

- Network Name and Password | Edit**: Contains fields for '2.4 GHz network name' (arachnid), 'Network password' (peterparker), '5 GHz₁ + 5 GHz₂ network name' (arachnid_5GHz), and 'Network password' (peterparker).
- Router Password | Edit**: Contains a field for 'Router password' (*****).
- Router Firmware Update**: Contains a checked checkbox for 'Automatic' (Current Version: 1.1.5.164615) and a 'Check for Updates' button.
- Time Zone**: Contains a dropdown menu set to '(GMT-05:00) Eastern Time (USA & Canada)' and a checked checkbox for 'Automatically adjust for Daylight Savings Time'.
- Activity Lights**: Contains a toggle switch set to 'ON' and a text box that says 'Enable/disable activity lights. Power light will remain on.'

At the bottom of the page are three buttons: 'Ok', 'Cancel', and 'Apply'.

Troubleshooting (Fejlfinding)

Her kan du fejlsøge problemer på routeren og kontrollere netværkets status.

The screenshot shows the 'Troubleshooting' page. It has a title bar with 'Troubleshooting' and a subtitle 'Troubleshoot router settings'. Below the title bar are three tabs: 'Status', 'Diagnostics', and 'Logs'. The 'Diagnostics' tab is selected. The page is divided into several sections:

- Ping IPv4**: Contains a text input field for 'IP or host name', a dropdown menu for 'Number to ping' (set to 5), and a 'Start to Ping' button.
- Trace route**: Contains a text input field for 'IP or host name' and a 'Start to Traceroute' button.
- Reboot**: Contains a button labeled 'Reboot the router'.
- Router configuration**: Contains 'Backup' and 'Restore' buttons.
- Router Firmware**: Contains a 'Restore previous firmware' button.
- Internet Address:**: Contains 'IPv4: 10.0.0.253' and 'IPv6: 2601:0540:c000:0019:0000:0000:0000:314e'. Each has a 'Release and Renew' link next to it.
- Factory reset**: Contains a button labeled 'Reset to factory default settings'.

At the bottom of the page is a single 'Ok' button.

Wireless (Trådløs)

Her kan du konfigurere routerens trådløse netværk. Du kan ændre netværksnavne, sikkerhedstilstand, adgangskode, MAC-filtrering og tilslutte enheder med Wi-Fi Protected Setup™.

The screenshot shows the 'Wireless' configuration page. At the top, there is a 'Smart Connect' section with a radio button for '5 GHz band steering' (selected) and 'Off'. Below this, there are two network configuration sections. The first is for the 2.4 GHz band, with a network name of 'arachnid', password 'peterparker', and security mode 'WPA2/WPA Mixed Pt'. The second is for the 5 GHz band, with a network name of 'arachnid_5GHz', password 'peterparker', and security mode 'WPA2/WPA Mixed Pt'. Both networks have their respective 'Network' buttons set to 'ON'. At the bottom, there are 'Ok', 'Cancel', and 'Apply' buttons.

Security (Sikkerhed)

Her kan du konfigurere routerens trådløse sikkerhed. Du kan konfigurere en firewall og VPN-indstillinger og brugerdefinere indstillinger til programmer og spil.

The screenshot shows the 'Security' configuration page. It has three tabs: 'Firewall', 'DMZ', and 'Apps and Gaming'. The 'Firewall' tab is active. Under 'Firewall', there are sections for 'IPv4 SPI firewall protection' (both IPv4 and IPv6 are checked 'Enabled'), 'VPN Passthrough' (IPSec, PPTP, and L2TP are all checked 'Enabled'), and 'Internet filters' (checked 'Filter anonymous Internet requests' and 'Filter ident (Port 113)', while 'Filter multicast' and 'Filter Internet NAT redirection' are unchecked). At the bottom, there is an 'IPv6 Port Services' table with columns for 'Description', 'Protocol', 'IPv6 Address', 'Allow', and 'Enabled'. An 'Add IPv6 Firewall Setting' button is located below the table. At the very bottom, there are 'Ok', 'Cancel', and 'Apply' buttons.

Fejlfinding

Du kan få mere hjælp fra vores prisbelønnede kundesupport på Linksys.com/support/EA9500.

Routeren er ikke konfigureret rigtigt

Hvis Linksys Smart Wi-Fi ikke fuldfører konfigurationen, kan du prøve følgende:

- Tryk og hold nulstil-knappen nede på din router med en papirklips eller stift, indtil det lysende Linksys-logo slukkes og de blå MU-MIMO-indikatorer begynder at blinke (omkring 10 sekunder). Installer routeren igen.

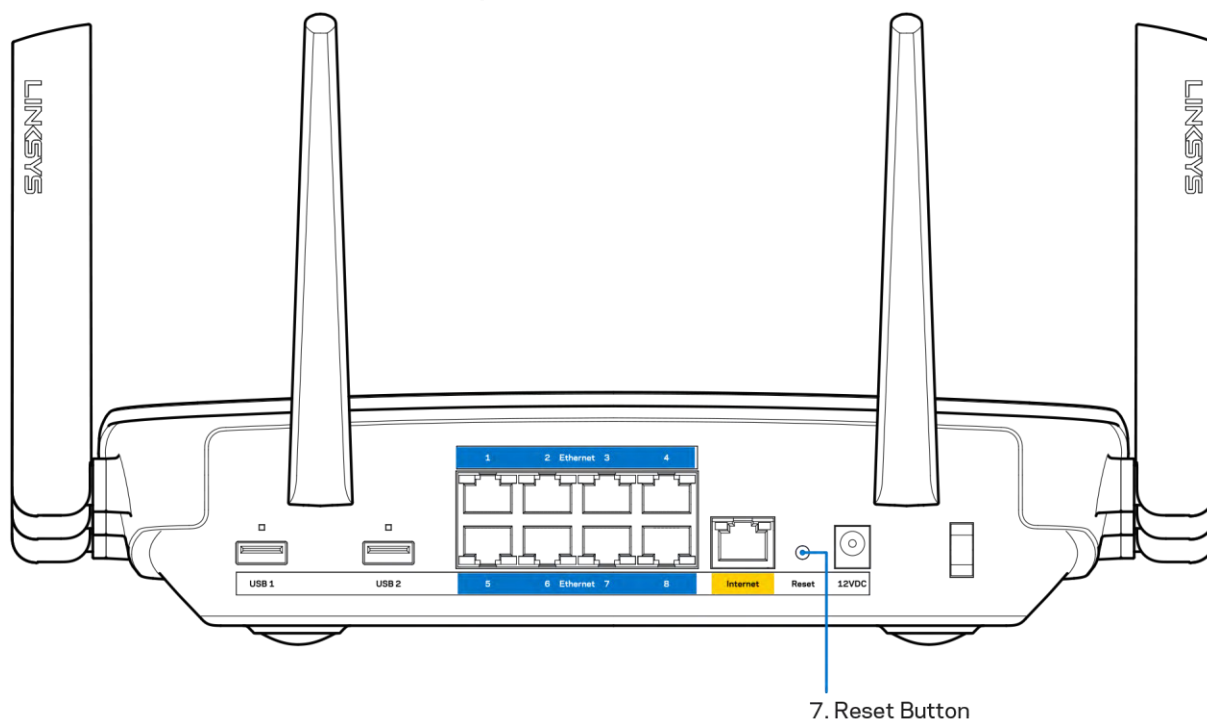

- Slå firewallen på din computer fra midlertidigt (se vejledningen til sikkerhedsprogrammet for hjælp). Installer routeren igen.
- Hvis du har en anden computer, skal du bruge den til at installere routeren igen.

Dit internetkabel er ikke tilsluttet-meddelelse

Benyt følgende fremgangsmåde til fejlfinding, hvis meddelelsen "Your Internet cable is not plugged in" (Internetledning ikke tilsluttet) bliver vist, når du vil installere routeren:

- Sørg for, at der er tilsluttet en Ethernet- eller internetledning (eller en ledning tilsvarende den, der medfølger til routeren) korrekt i den gule Internet-port bag på routeren og i den rigtige port på modemmet. Denne port på modemmet er normalt mærket Ethernet.

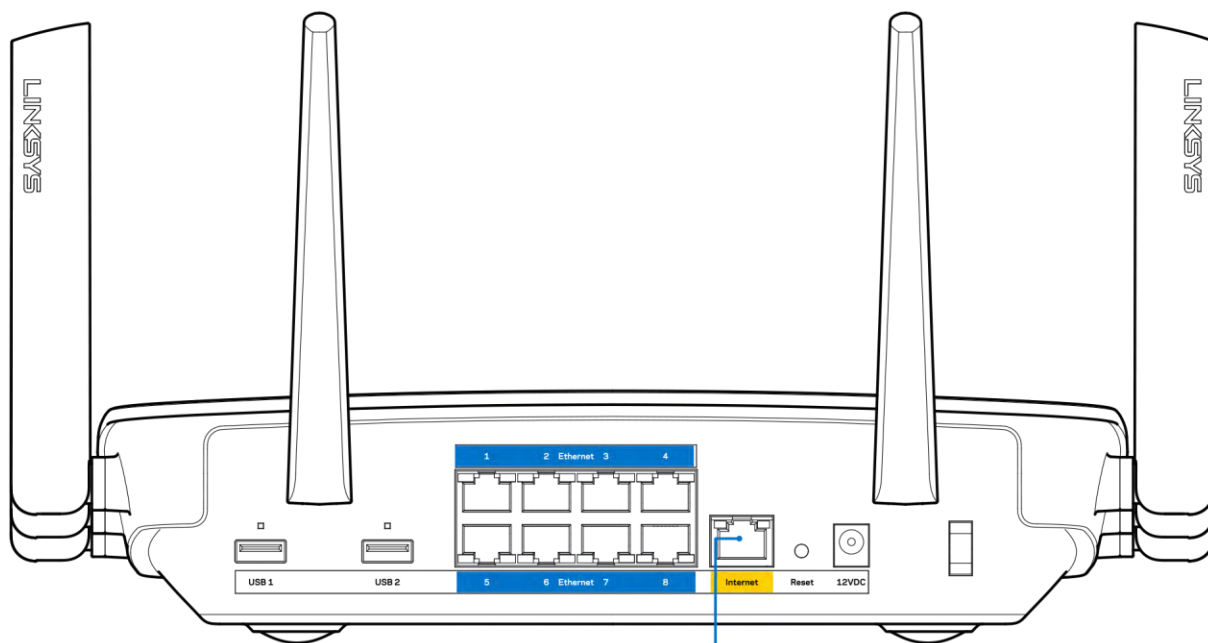

6. Internet Port

Kontrollér, at strømmen er sat til dit modem, og at det er tændt. Hvis det har en strømknop, så kontrollér, at den er sat til TÆNDT eller | (og ikke O).

- Hvis din internettjeneste er kablet, skal du kontrollere, at det medfølgende koaksialkabel fra din internetudbyder er tilsluttet i kabelmodemets CABLE-port.

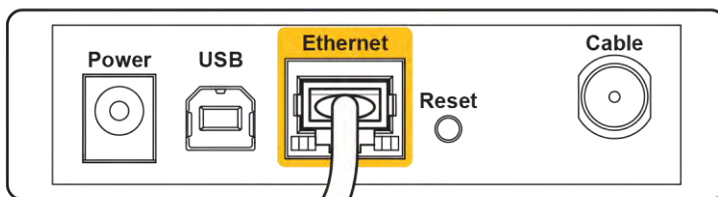

Back view of cable modem

- Eller, hvis din internettjeneste er en DSL-forbindelse, skal DSL-telefonledningen være tilsluttet i modemets DSL-port.

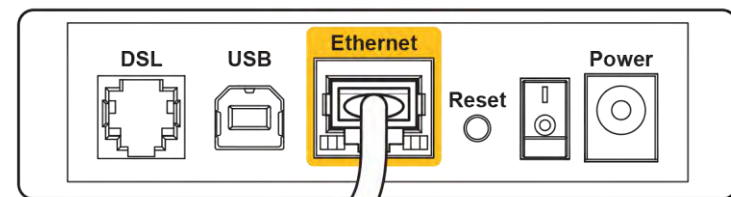

Back view of DSL modem

- Hvis din computer har været tilsluttet modemmet tidligere med en USB-ledning, skal du tage ledningen ud.

- Installer routeren igen.

Ingen adgang til din router-meddelelse

For at få adgang til routeren skal du have forbindelse til dit netværk. Hvis du nu har trådløs internetadgang, kan problemet være, at du ved en fejl har oprettet forbindelse til et andet trådløst netværk.

Benyt følgende fremgangsmåde til at afhjælpe problemet på Windows computere*:

1. Klik på trådløst-ikonet i proceslinjen på dit Windows-skrivebord. Der bliver vist en liste med tilgængelige trådløse netværk.
2. Klik på dit netværks navn. Klik på Connect (Tilslut). I nedenstående eksempel var computeren tilsluttet et andet trådløst netværk ved navn wraith_5GHz. Det trådløse netværksnavn på Linksys EA9500 routeren, Damaged_Beez2.4 i dette eksempel, vises som valgt.



3. Hvis du bedes om at indtaste en sikkerhedsnøgle til netværket, så indtast din adgangskode (sikkerhedsnøgle) i feltet til sikkerhedsnøglen til netværket. Klik på OK.

4. Din computer vil forbinde til netværket og du skulle kunne få adgang til routeren.

**Alt efter hvilken version af Windows du har, kan ordlyden eller ikonerne variere i vejledningen nedenfor.*

Benyt følgende fremgangsmåde til at afhjælpe problemet på Mac computere:

1. Klik på Wi-Fi ikonet på menulinjen øverst i vinduet. Der bliver vist en liste med trådløse netværk. Linksys Smart Wi-Fi har automatisk givet dit netværk et navn.
2. I nedenstående eksempel var computeren tilsluttet et andet trådløst netværk ved navn wraith_5GHz. Det trådløse netværksnavn på Linksys EA9500 routeren, Damaged_Beez2.4 i dette eksempel, vises som valgt.

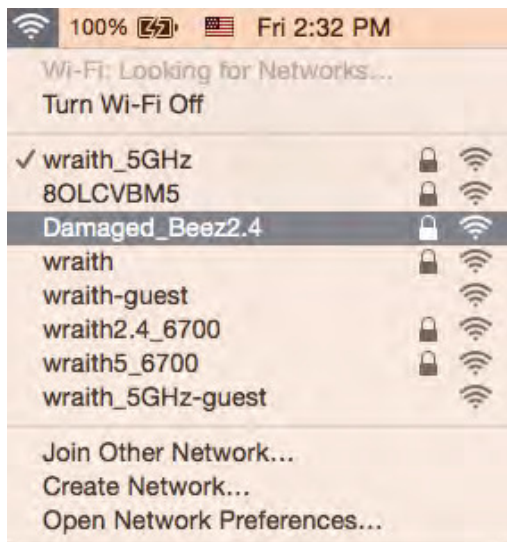

3. Klik på navnet på det trådløse netværk på din Linksys EA9500 router (Damaged_Beez2.4 i et eksemplet).
4. Indtast adgangskoden til det trådløse netværk (sikkerhedsnøgle) i feltet Adgangskode. Klik på OK.

Efter installationen

Internettet ser ud til ikke at være tilgængeligt

Hvis der er problemer med internetforbindelsen til routeren, kan dette blive vist med meddelelsen "Cannot find [Internet address]" (Kan ikke finde [internetadresse]) i internetbrowseren. Hvis du ved, at internetadressen er korrekt, og du har prøvet med flere gyldige internetadresser og fået det samme resultat, kan meddelelsen betyde, at der er et problem hos din internetudbyder eller med modemkommunikationen med din router.

Prøv følgende:

- Kontroller, at netværks- og strømledningen er korrekt tilsluttet.

- Kontroller, at der er strøm til den stikkontakt, som routeren er tilsluttet.
- Genstart routeren.
- Kontakt din internetudbyder og spørg, om der er driftsnedbrud, hvor du bor.

Den mest almindelige metode til fejlfinding af routeren er ved at slukke for den og tænde for den igen. Derefter kan routeren genindlæse de brugerdefinerede indstillinger, og øvrige enheder (f.eks. modemmet) kan registrere routeren igen og kommunikere med den. Det kaldes at genstarte routeren.

Benyt følgende fremgangsmåde til at genstarte routeren med strømledningen:

1. Frakobl strømledningen fra routeren og modemmet.
2. Vent 10 sekunder, og tilslut strømledningen til modemmet igen. Kontroller, at der er tilsluttet strøm.
3. Vent, indtil modemmets online lampe ophører med at blinke (ca. 2 minutter). Tilslut strømledningen til routeren igen.
4. Vent til det lysende Linksys-logo tændes. Vent 2 minutter med at forsøge at oprette forbindelse til internettet fra en computer.

Benyt følgende fremgangsmåde til at genstarte routeren ved hjælp af Linksys Smart Wi-Fi:

1. Log på Linksys Smart Wi-Fi (se "Oprettelse af forbindelse til Linksys Smart Wi-Fi" på side 9).
2. Klik på *Troubleshooting* (Fejlfinding) under *Router Settings* (Routerindstillinger).
3. Klik på fanen *Diagnostics* (Diagnosticering).
4. Klik på *Reboot (Genstart) under Reboot (Genstart)*.

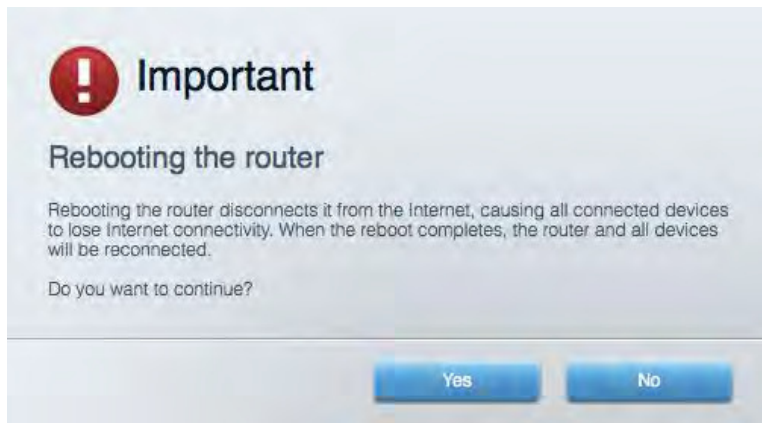

5. Klik på **Yes (Ja)**. Routeren genstartes. Mens routeren genstarter, mister alle tilsluttede enheder internetforbindelsen. De opretter forbindelse igen automatisk, når routeren er genstartet.

Linksys Smart Wi-Fi åbner ikke i internetbrowseren

De nyeste versioner af Google Chrome™, Firefox®, Safari® (til Mac® og iPad®), Microsoft Edge og Internet Explorer® version 8 og nyere virker med Linksys Smart Wi-Fi.

Specifikationer

Linksys EA9500

Modelnavn	Linksys Max-Stream AC5400 Tri-Band MU-MIMO Gigabit Router
Modelnummer	EA9500
Switch-porthastighed	10/100/1000 Mbps (Gigabit Ethernet)
Radiofrekvens	2,4 GHz og 5 GHz (x2)
# til Antenne	8 udvendige, indstillelige antenner
Porte	USB 2.0, USB 3.0, Ethernet (1-8), internet, strøm
Knapper	Wi-Fi, Wi-Fi Protected Setup, strøm, nulstil
Lamper	Øverst: Statusindikator, MU-MIMO-indikatorer, lysende Linksys-logo Sidepanel: Wi-Fi, Wi-Fi Protected Setup Bagside: USB 1, USB 2, Ethernet (1-8), internet
UPnP	Understøttet
Sikkerhedsfunktioner	WEP, WPA2, RADIUS
Sikkerhedsnøglebit	Op til 128-bit kryptering
Understøttede filsystemer	FAT, NTFS og HFS+
Understøttede browsere	De nyeste versioner af Google Chrome™, Firefox®, Safari® (til Mac® og iPad®), Microsoft Edge og Internet Explorer® version 8 og nyere virker med Linksys Smart Wi-Fi

Miljø

Mål	264,52 mm x 318,15 mm x 66,66 mm
Enhedens vægt	1727,7 g
Tændt	12 V, 5A
Certificeringer	FCC, IC, CE, Wi-Fi (IEEE a/b/g/n/ac), Windows 7, Windows 8
Driftstemperatur	0-40° C
Opbevaringstemperatur	-20 til 60° C
Luftfugtighed, drift	10-80% relativ luftfugtighed, ikke-kondenserende
Luftfugtighed, opbevaring	5-90% ikke-kondenserende

Bemærk:

Se CD'en, der fulgte med din router eller gå til Linksys.com/support/EA9500 for regulativer, garantier og sikkerhedsoplysninger.

Specifikationerne er med forbehold for ændringer uden varsel.

Maksimal ydeevne baseret på specifikation ifølge IEEE-standard 802.11. Den faktiske ydeevne kan variere, bl.a. det trådløse netværks kapacitet, datagennemløbshastighed, rækkevidde og dækning. Ydeevnen afhænger af mange faktorer, betingelser og variabler, bl.a. afstanden fra adgangspunktet, netværkstrafikmængden, bygningens materialer og konstruktion, det anvendte operativsystem, kombinationen af de trådløse produkter, der anvendes, interferens og andre ugunstige forhold.

BELKIN, LINKSYS og mange produktnavne og logoer er varemærker tilhørende Belkin koncernen.

Tredjeparters varemærker, som er nævnt heri, tilhører de respektive ejere. Licenser og meddelelser vedrørende tredjepartssoftware, som anvendes i dette produkt, kan ses her:

<http://support.linksys.com/en-us/license>. Se <http://support.linksys.com/en-us/gplcodecenter>, hvis du har spørgsmål eller ønsker GPL-kildekode.

© 2015 Belkin International, Inc. og/eller selskabets associerede virksomheder. Alle rettigheder forbeholdes.

LNKPG-00249 Rev. B00

LINKSYS

Benutzerhandbuch

MAX-STREAM™ TRI-BAND AC5400 Wi-Fi ROUTER

Modellnr. EA9500

Inhalt

Produktübersicht	3
EA9500	3
Einrichtung: Grundlagen.....	6
Hier finden Sie weitere Unterstützung.....	6
Ihren Router installieren.....	6
So verwenden Sie Linksys Smart Wi-Fi	9
Eine Verbindung zu Linksys Smart Wi-Fi herstellen.....	9
Netzwerkübersicht	10
Gastzugriff.....	10
Kinderschutzfunktionen.....	11
Medienpriorisierung.....	11
Geschwindigkeitstest.....	12
Externer Speicher	12
Konnektivität.....	13
Fehlerbehebung.....	13
Wireless.....	14
Sicherheit.....	14
Fehlerbehebung.....	15
Ihr Router wurde nicht erfolgreich eingerichtet.....	15
<i>Meldung</i> „Ihr Internetkabel ist nicht angeschlossen“.....	15
<i>Meldung</i> „Kein Zugriff auf den Router“	17
Nach dem Setup.....	18
Kein Zugriff auf das Internet.....	18
Linksys Smart Wi-Fi lässt sich nicht im Webbrowser öffnen.....	20
Technische Daten	21
Linksys EA9500	21
Betriebsbedingungen.....	21

Produktübersicht

EA9500

Ansicht von oben

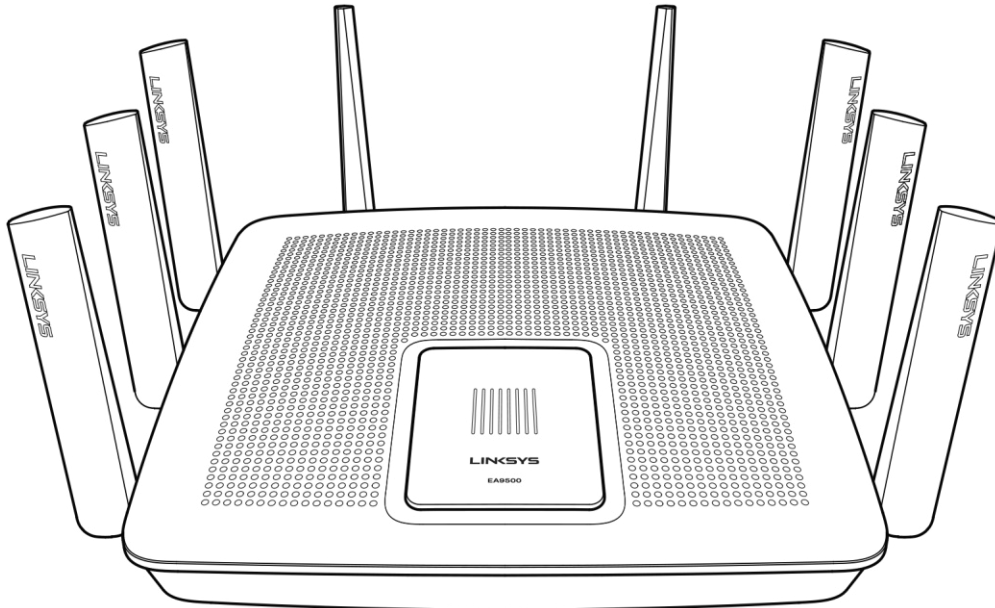

Systemstatusanzeige

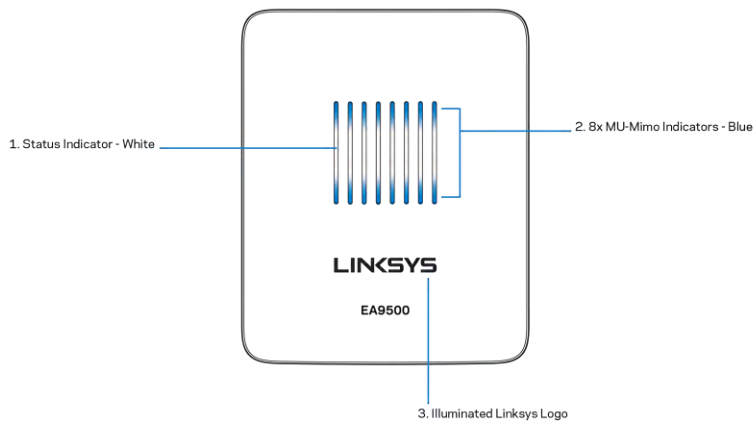

Statusanzeige - weiß (1) - Leuchtet während des Hochfahrens des Routers konstant. Blinkt während des Routerbetriebs, wenn bei der Internetverbindung ein Fehler auftritt. Geht aus, wenn das WLAN eingeschaltet wird.

MU-MIMO-Anzeigen* - blau (2) - LED-Paare (über und unter der Statusanzeige) blinken nacheinander (von links nach rechts) während der Router hochfährt. Leuchten während eines Firmware-Updates

nacheinander auf und bleiben an. Während des Routerbetriebs zeigen LED-Paare mit konstantem Licht an, dass eine Verbindung mit MU-MIMO-Geräten besteht.

**MU-MIMO-Funktionalität erfordert möglicherweise ein Software-/Firmware-Update, das auf linksys.com/support/ea9500 zur Verfügung steht.*

Erleuchtetes Linksys-Logo - zeigt an, dass der Router eingeschaltet und betriebsbereit ist.

Rückseite

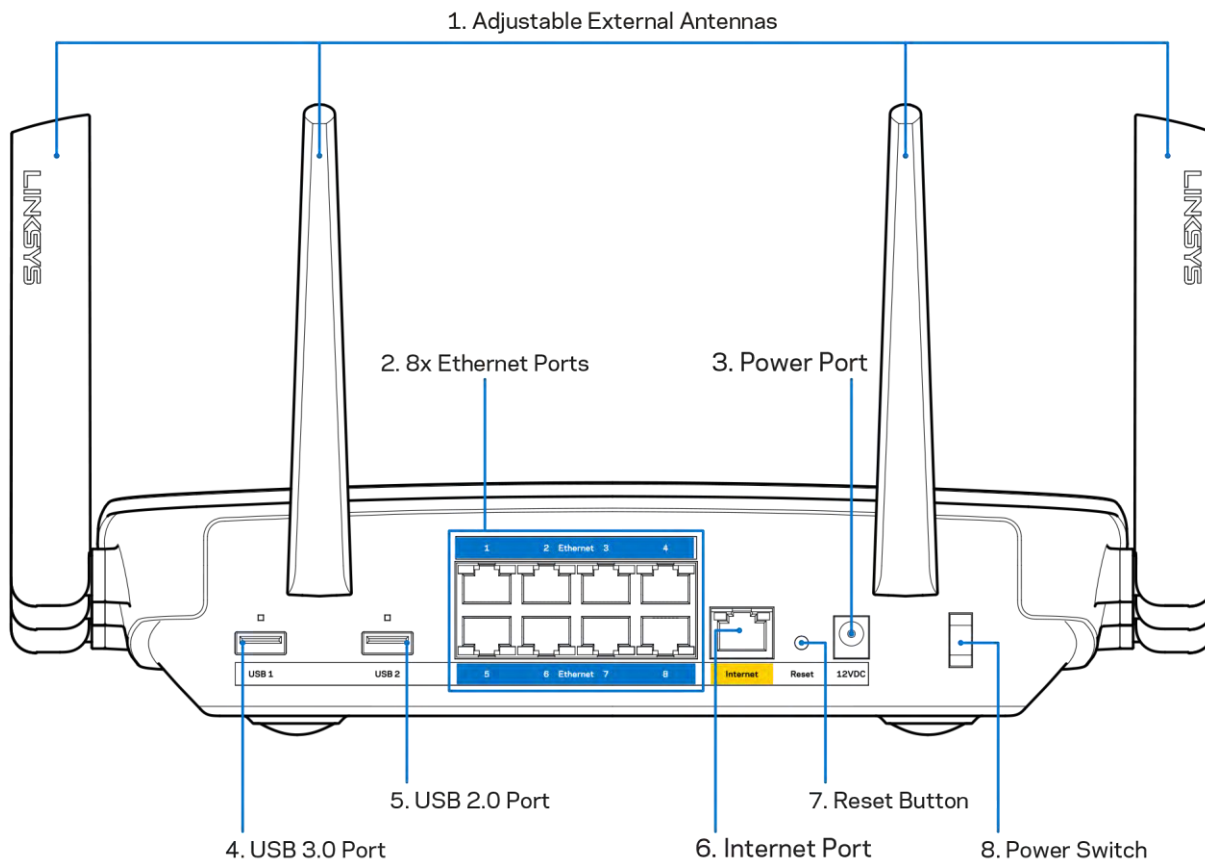

Verstellbare Antennen (1)—Stellen Sie die Antennen senkrecht in einem Winkel von 90 Grad auf, um die beste Leistung zu erzielen.

Ethernet-Ports (2)—Mithilfe von Ethernet-Kabeln können über diese blau markierten Gigabit-Ports (10/100/1000) kabelgebundene Geräte mit Ihrem Netzwerk verbunden werden.

Hinweis: Die beste Leistung erzielen Sie, wenn Sie CAT5e-Kabel oder Kabel einer höheren Kategorie an die Ethernet-Ports anschließen.

Stromanschluss (3) -Schließen Sie hier das im Lieferumfang enthaltene Netzteil an.

USB-3.0-Port (4) - Schließen Sie ein USB-Laufwerk zur gemeinsamen Nutzung in Ihrem Netzwerk oder im Internet an.

USB-2.0-Port (5) – Schließen Sie ein USB-Laufwerk zur gemeinsamen Nutzung in Ihrem Netzwerk oder im Internet an.

Internet-Port (6) – Schließen Sie ein Ethernet-Kabel an diesen gelben Gigabit-Port (100/100/1000) und an ein Breitband-Internet-, Kabel-, DSL- oder Glasfaser-Modem an.

Hinweis: Die beste Leistung erzielen Sie, wenn Sie CAT5e-Kabel oder Kabel einer höheren Kategorie an den Internet-Port anschließen.

Reset-Taste (7) – Halten Sie diese Taste gedrückt, bis die Leuchte des Linksys-Logos ausgeht und blaue MU-MIMO-Anzeigen anfangen zu blinken, um die Werkseinstellungen des Routers wiederherzustellen. Sie können die Werkseinstellungen auch durch Verwendung von Linksys Smart Wi-Fi im Internet oder auf der mobilen App wiederherstellen.

Ein/Aus-Taste (8) – Drücken Sie | (ein), um den Router einzuschalten.

Seitenansicht

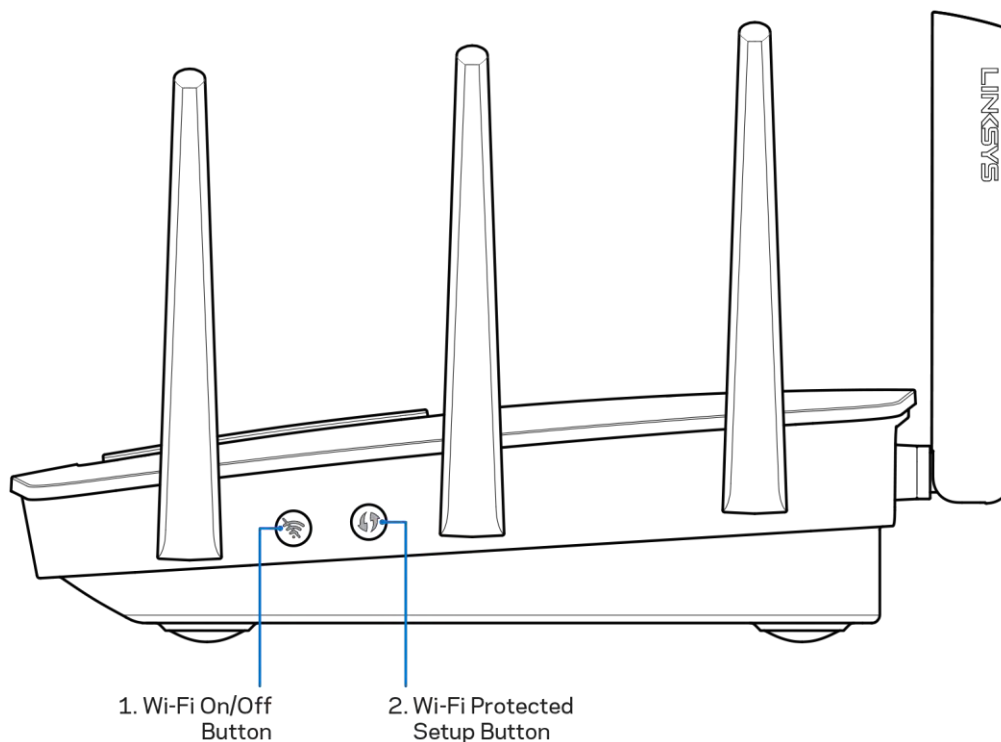

Wi-Fi-Taste (1) – Drücken Sie diese Taste, um Drahtlosnetzwerke auszuschalten (Die LED geht an). Drücken Sie sie erneut, um Drahtlosnetzwerke einzuschalten (LED geht aus).

Wi-Fi Protected Setup™-Taste (2) – Drücken Sie diese Taste, um die WLAN-Sicherheit auf Wi-Fi Protected Setup-fähigen Netzwerkgeräten zu konfigurieren.

Einrichtung: Grundlagen

Hier finden Sie weitere Unterstützung

Neben diesem Benutzerhandbuch erhalten Sie Hilfe unter:

- Linksys.com/support/EA9500 (Dokumentation, Downloads, FAQs (häufig gestellte Fragen), technischer Support, Live-Chat, Foren)
- Linksys Smart Wi-Fi-Hilfe (stellen Sie eine Verbindung zu Linksys Smart Wi-Fi her, und klicken Sie dann oben im Bildschirm auf Help [Hilfe])

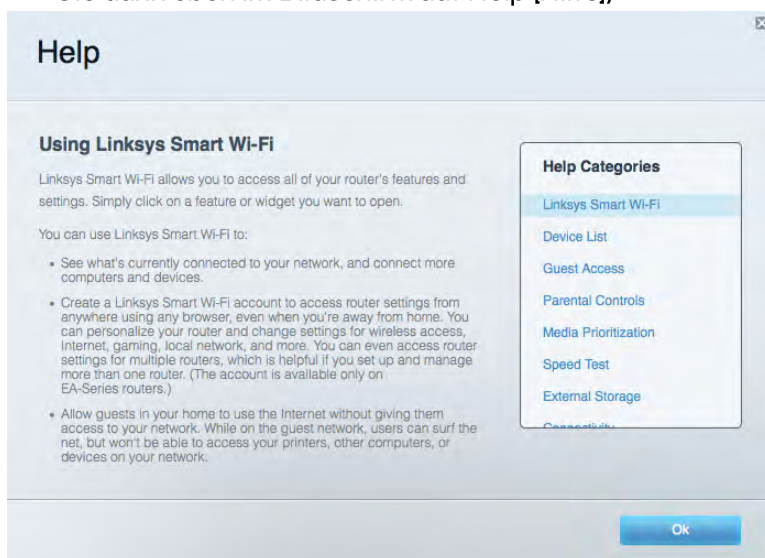

Hinweis: Lizenzen und Hinweise zur Software Dritter, die auf diesem Produkt zum Einsatz kommt, finden Sie hier: <http://support.linksys.com/en-us/license>. Antworten auf Fragen und Informationen zum GPL-Quellcode finden Sie unter: <http://support.linksys.com/en-us/gplcodecenter>

Ihren Router installieren

1. Wenn Sie einen vorhandenen Router ersetzen, trennen Sie diesen zuerst.
2. Drehen Sie die Antennen nach oben und schließen Sie den Router an eine Steckdose an. Drücken Sie zum Einschalten auf | (ein).
3. Verbinden Sie das Internetkabel am Modem mit dem gelben Internetport am Router. Warten Sie, bis das Linksys-Logo leuchtet.
4. Stellen Sie eine Verbindung mit dem Netzwerk her, das in der im Lieferumfang Ihres Routers enthaltenen Kurzanleitung angegeben wird. (Sie können den Netzwerknamen und das Kennwort später ändern.) Wählen Sie die Option zum automatischen Verbinden mit diesem Netzwerk in der Zukunft. Weitere Informationen zur Herstellung einer Verbindung mit dem

Netzwerk finden Sie auf der mitgelieferten Dokumentations-CD.

Hinweis: *Sie haben keinen Internetzugriff, bis die Routereinrichtung abgeschlossen ist.*

5. Öffnen Sie einen Webbrowser, um die Setup-Anleitung für den Linksys Smart Wi-Fi Router aufzurufen. Wenn die Anleitung nicht angezeigt wird, geben Sie <http://LinksysSmartWiFi.com> in die Adressleiste ein.

Folgen Sie nach der Einrichtung den Anweisungen auf dem Bildschirm, um Ihr Linksys Smart Wi-Fi-Konto einzurichten. Mit Linksys Smart Wi-Fi können Sie Ihren Router von einem beliebigen Computer mit Internetverbindung aus konfigurieren.

Sie können folgende Routereinstellungen vornehmen/ändern:

- Ändern des Router Namens und -kennworts
- Einrichten des Gastzugriffs
- Konfigurieren der Kinderschutzfunktionen
- Verbinden von Geräten mit Ihrem Netzwerk
- Testen der Internetgeschwindigkeit

Hinweis: *Zum Einrichten Ihres Linksys Smart Wi-Fi-Kontos erhalten Sie eine Bestätigungs-E-Mail. Klicken Sie auf den Link in der E-Mail (über Ihr Heimnetzwerk), um den Router Ihrem Linksys Smart Wi-Fi-Konto zuzuordnen.*

Tipp: *Drucken Sie diese Seite aus, und geben Sie die Router- und Kontoeinstellungen zum späteren Nachschlagen in die folgende Tabelle ein. Bewahren Sie die Seite an einem sicheren Ort auf.*

2,4-GHz- Netzwerkname	
Netzwerkkenwort	
5-GHz ₁ - Netzwerkname	
Netzwerkkenwort	
5-GHz ₂ - Netzwerkname	
Netzwerkkenwort	
Routerkenwort	
2,4-GHz- Gastnetzwerkname	
5-GHz- Gastnetzwerkname	
Kennwort des Gastnetzwerks (Beide Gastnetzwerke haben dasselbe Kennwort.)	
Linksys Smart Wi-Fi- Benutzername	
Linksys Smart Wi-Fi- Kennwort	

So verwenden Sie Linksys Smart Wi-Fi

Mit Linksys Smart Wi-Fi lässt sich Ihr Router von jedem Ort der Welt aus konfigurieren, Sie können die Konfiguration aber auch direkt über Ihr Heimnetzwerk vornehmen. Linksys Smart Wi-Fi ist möglicherweise auch für Ihr mobiles Gerät verfügbar. Entsprechende Informationen finden Sie im App-Store Ihres Geräts.

Eine Verbindung zu Linksys Smart Wi-Fi herstellen

So stellen Sie eine Verbindung zu Linksys Smart Wi-Fi her:

1. Öffnen Sie den Webbrowser Ihres Computers.
2. Rufen Sie <http://LinksysSmartWiFi.com> auf und melden Sie sich bei Ihrem Konto an.

Wenn Sie Ihr Kennwort vergessen haben, klicken Sie auf *Forgot your password?* (Kennwort vergessen?) und folgen Sie den Anweisungen auf dem Bildschirm, um es wiederherzustellen.

Netzwerkübersicht

Ermöglicht das Anzeigen und Verwalten aller Netzwerkgeräte, die mit dem Router verbunden sind. Sie können die verbundenen Geräte Ihres Haupt- und Gastnetzwerks anzeigen lassen oder Informationen zu jedem Gerät abrufen.



Gastzugriff

Ermöglicht die Konfiguration und Überwachung eines Netzwerks, auf das Gäste Zugriff haben, ohne auf Ihre vollständigen Netzwerkressourcen zugreifen zu können.

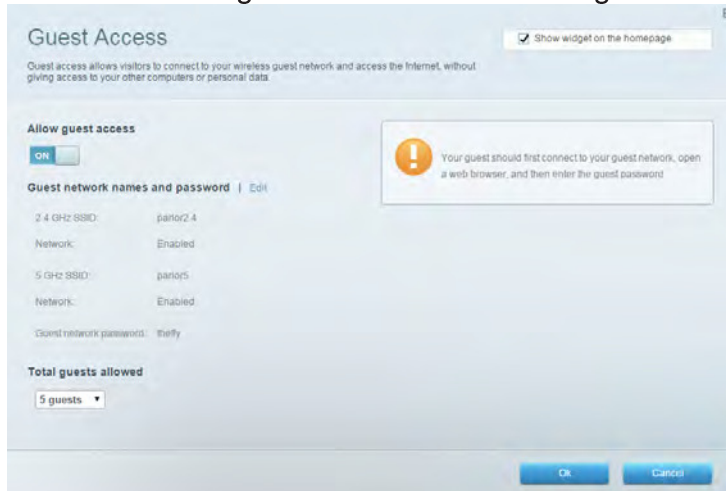

Kinderschutzfunktionen

Ermöglicht das Sperren von Websites und Festlegen von Internetzugriffszeiten.

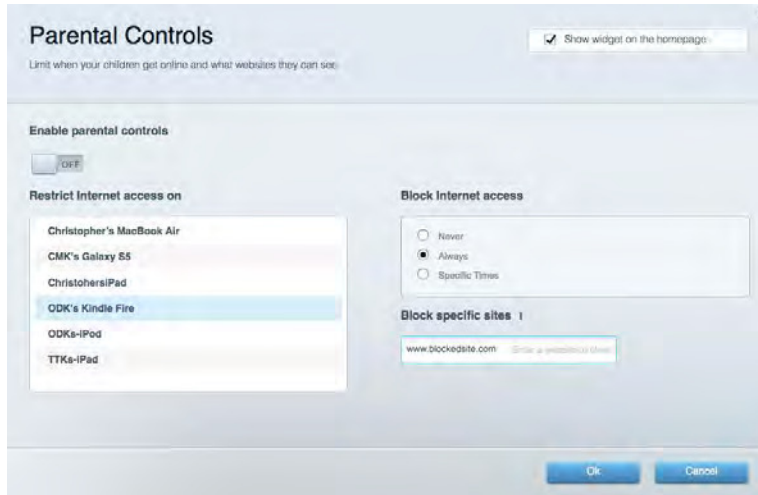

Medienpriorisierung

Ermöglicht es festzulegen, welche Geräte und Anwendungen in Bezug auf den Netzwerkdatenverkehr oberste Priorität haben.

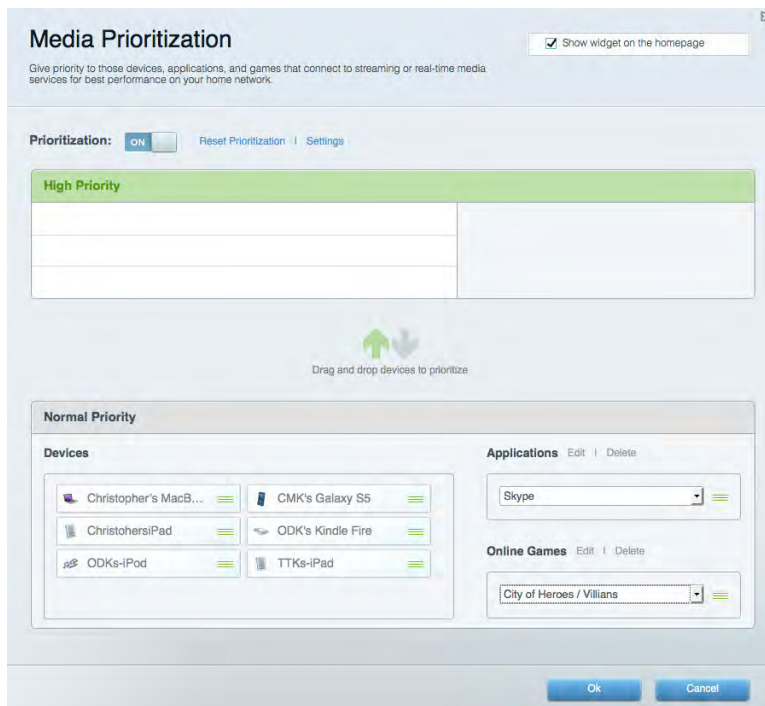

Geschwindigkeitstest

Ermöglicht das Überprüfen der Internetgeschwindigkeit.



Externer Speicher

Ermöglicht den Zugriff auf ein angeschlossenes USB-Laufwerk (nicht im Lieferumfang enthalten) sowie das Einrichten von Filesharing, einem Medienserver und einem FTP-Zugang.



Konnektivität

Ermöglicht das Konfigurieren grundlegender und erweiterter Netzwerkeinstellungen.

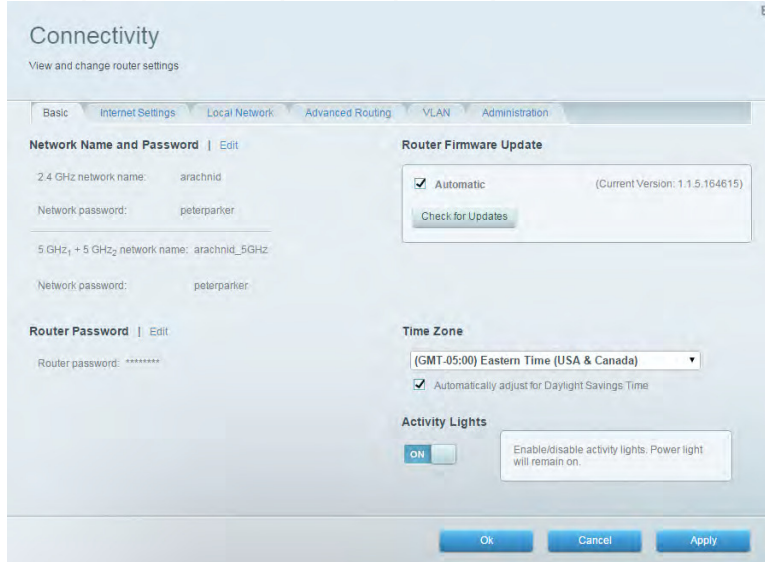

Fehlerbehebung

Ermöglicht das Identifizieren von Routerproblemen und das Überprüfen des Netzwerkstatus.

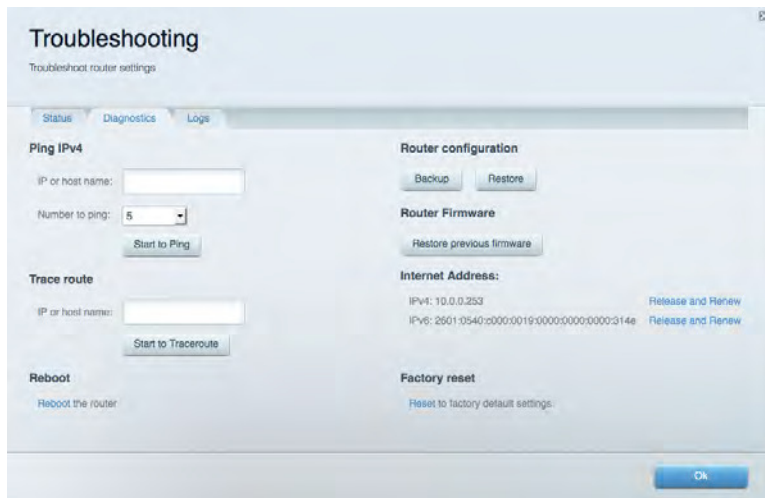

Wireless

Ermöglicht das Konfigurieren des drahtlosen Netzwerks Ihres Routers. Netzwerknamen, Sicherheitsmodus, Kennwort und Einstellungen der MAC-Filterung können geändert und Geräte über das Wi-Fi Protected Setup™ verbunden werden.

The screenshot shows the 'Wireless' configuration page. At the top, there is a 'Show widget on the homepage' checkbox which is checked. Below this, there are tabs for 'Wireless', 'MAC Filtering', and 'Wi-Fi Protected Setup'. The 'Smart Connect' section has two radio buttons: '5 GHz band steering' (selected) and 'Off'. Below this, there are two network configuration sections. The first section is for the 2.4 GHz network, with 'Network name' set to 'arachnid', 'Password' to 'peterparker', 'Security mode' to 'WPA2/WPA Mixed Ps', and 'Network mode' to 'Mixed'. The second section is for the 5 GHz network, with 'Network name' set to 'arachnid_5GHz', 'Password' to 'peterparker', 'Security mode' to 'WPA2/WPA Mixed Ps', and 'Network mode' to 'Auto'. At the bottom, there are 'Ok', 'Cancel', and 'Apply' buttons.

Sicherheit

Ermöglicht das Konfigurieren der Einstellungen zur WLAN-Sicherheit des Routers. Firewall- und VPN-Einstellungen können bearbeitet und benutzerdefinierte Einstellungen für Anwendungen und Spiele festgelegt werden.

The screenshot shows the 'Security' configuration page. At the top, there are tabs for 'Firewall', 'DMZ', and 'Apps and Gaming'. The 'Firewall' section has two checkboxes: 'IPv4 SPI firewall protection' and 'IPv6 SPI firewall protection', both of which are checked and labeled 'Enabled'. The 'VPN Passthrough' section has three checkboxes: 'IPSec Passthrough', 'PPTP Passthrough', and 'L2TP Passthrough', all of which are checked and labeled 'Enabled'. The 'Internet filters' section has four checkboxes: 'Filter anonymous Internet requests' (checked), 'Filter multicast' (unchecked), 'Filter Internet NAT redirection' (unchecked), and 'Filter ident (Port 113)' (checked). Below this is the 'IPv6 Port Services' section, which contains a table with columns for 'Description', 'Protocol', 'IPv6 Address', 'Allow', and 'Enabled'. The table is currently empty. At the bottom right of the table area, there is a button labeled 'Add IPv6 Firewall Setting'. At the very bottom of the page, there are 'Ok', 'Cancel', and 'Apply' buttons.

Fehlerbehebung

Weitere Unterstützung erhalten Sie von unserem preisgekrönten Kundendienst unter Linksys.com/support/EA9500.

Ihr Router wurde nicht erfolgreich eingerichtet.

Wenn Linksys Smart Wi-Fi das Setup nicht abgeschlossen hat, können Sie folgendermaßen vorgehen:

- Halten Sie die Reset-Taste auf Ihrem Router mit einer Büroklammer oder einem Metallstift gedrückt, bis die Leuchte des Linksys-Logos ausgeht und die blauen MU-MIMO-Anzeigen anfangen zu blinken (ca. 10 Sekunden). Installieren Sie den Router erneut.

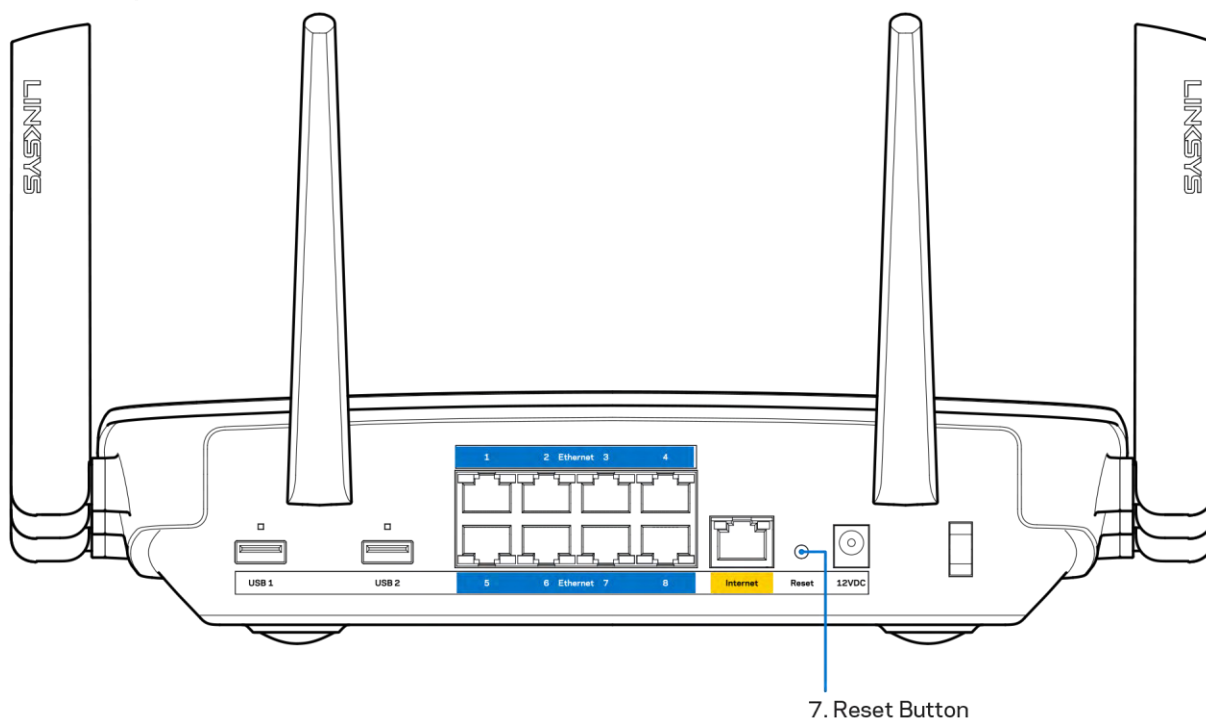

- Deaktivieren Sie vorübergehend die Firewall Ihres Computers (weitere Informationen hierzu finden Sie in den Anweisungen der Sicherheitssoftware). Installieren Sie den Router erneut.
- Wenn Ihnen ein anderer Computer zur Verfügung steht, versuchen Sie den Router über diesen zu installieren.

Meldung „Ihr Internetkabel ist nicht angeschlossen“

Wenn bei der Routereinrichtung die Meldung „Ihr Internetkabel ist nicht angeschlossen“ angezeigt wird, gehen Sie nach folgenden Schritten vor.

- Stellen Sie sicher, dass ein Ethernet- oder Internetkabel (oder ein Kabel, das dem mitgelieferten Kabel Ihres Routers gleicht) fest am gelben Internet-Port auf der Rückseite des Routers und am entsprechenden Port des Modems angeschlossen ist. Dieser Port auf dem Modem ist normalerweise mit der Bezeichnung „Ethernet“ versehen.

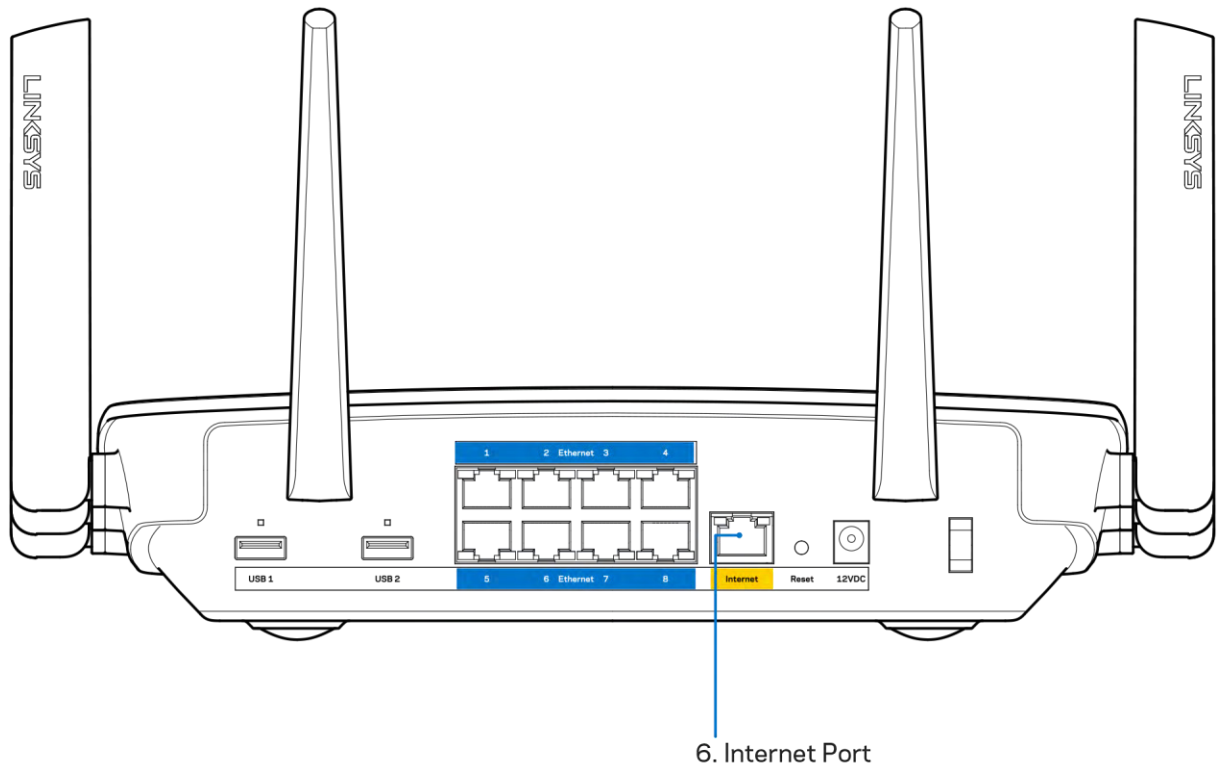

Vergewissern Sie sich, dass das Modem an einer Steckdose eingesteckt und eingeschaltet ist. Wenn es über einen Ein/Aus-Schalter verfügt, stellen Sie sicher, dass dieser auf die Position ON (Ein) oder I gestellt ist (und nicht auf 0).

- Wenn Sie ein Kabelmodem nutzen, vergewissern Sie sich, dass an dessen KABEL-Port das Koaxialkabel angeschlossen ist, das Sie von Ihrem ISP erhalten haben.

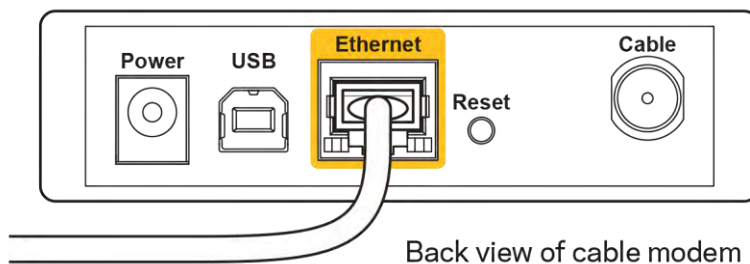

- Wenn Sie stattdessen eine DSL-Verbindung nutzen, vergewissern Sie sich, dass die DSL-Leitung mit dem DSL-Port des Modems verbunden ist.

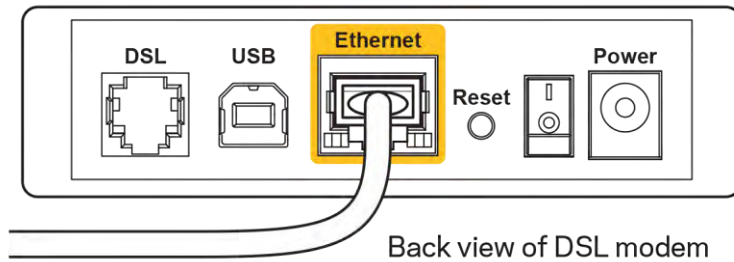

- Falls der Computer bislang über ein USB-Kabel mit dem Modem verbunden war, stecken Sie das USB-Kabel aus.
- Installieren Sie den Router erneut.

Meldung „Kein Zugriff auf den Router“

Es muss eine Verbindung zu Ihrem eigenen Netzwerk bestehen, damit Sie auf den Router zugreifen können. Wenn Sie momentan über WLAN Zugriff auf das Internet haben, könnte das Problem darin bestehen, dass Sie aus Versehen eine Verbindung zu einem anderen WLAN hergestellt haben.

Gehen Sie auf Computern mit einem Windows-Betriebssystem folgendermaßen vor*:

1. Klicken Sie auf Ihrem Windows-Desktop auf das Wireless-Symbol im Infobereich. Daraufhin wird eine Liste aller verfügbaren Netzwerke angezeigt.
2. Klicken Sie auf den Namen Ihres Netzwerks. Klicken Sie auf „Connect“ (Verbinden). Im Beispiel unten war der Computer mit einem anderen Drahtlosnetzwerk mit dem Namen wraith_5GHz verbunden. Der Name des Drahtlosnetzwerks des Linksys EA9500 Routers, Damaged_Beez2.4, wird in diesem Beispiel als ausgewählt angezeigt.



3. Wenn Sie aufgefordert werden, einen Netzwerkschlüssel einzugeben, geben Sie Ihr Kennwort (Sicherheitsschlüssel) in das Feld *security key* (Sicherheitsschlüssel) ein. Klicken Sie auf **OK**.

4. Ihr Computer stellt eine Verbindung mit dem Netzwerk her und Sie müssten auf den Router zugreifen können.

**Je nachdem, welche Windows-Version Sie nutzen, können die Formulierungen oder Symbole in diesen Schritten geringfügig von Ihrer Version abweichen.*

Gehen Sie auf Computern mit einem Mac-Betriebssystem folgendermaßen vor:

1. Klicken Sie in der Menüleiste am oberen Bildschirmrand auf das Symbol des Drahtlosnetzwerks. Daraufhin wird eine Liste mit Drahtlosnetzwerken angezeigt. Linksys Smart Wi-Fi hat Ihrem Netzwerk automatisch einen Namen zugewiesen.
2. Im Beispiel unten war der Computer mit einem anderen Drahtlosnetzwerk mit dem Namen wraith_5GHz verbunden. Der Name des Drahtlosnetzwerks des Linksys EA9500 Routers, Damaged_Beez2.4, wird in diesem Beispiel als ausgewählt angezeigt.

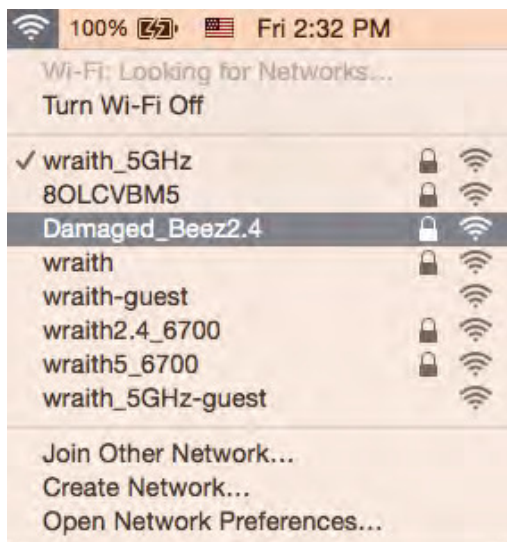

3. Klicken Sie auf den Namen des Drahtlosnetzwerks Ihres Linksys Routers EA9500 (in diesem Beispiel Damaged_Beez2.4).
4. Geben Sie das Kennwort (Sicherheitsschlüssel) Ihres Drahtlosnetzwerks in das Feld *Password* (Kennwort) ein. Klicken Sie auf **OK**.

Nach dem Setup

Kein Zugriff auf das Internet

Wenn Verbindungsprobleme zwischen Internet und Router auftreten, erscheint im Webbrowser häufig die Meldung „[Internetadresse] kann nicht angezeigt werden“. Wenn Sie jedoch wissen, dass die Internetadresse stimmt, und es mit mehreren gültigen Internetadressen mit dem gleichen Ergebnis ausprobiert haben, könnte die Meldung bedeuten, dass ein Kommunikationsproblem zwischen Ihrem ISP oder Modem und dem Router besteht.

Versuchen Sie Folgendes:

- Vergewissern Sie sich, dass die Netzwerk- und Stromkabel fest angeschlossen sind.
- Stellen Sie sicher, dass die Steckdose, an der Ihr Router eingesteckt ist, funktioniert.
- Starten Sie den Router neu.
- Erkundigen Sie sich bei Ihrem ISP nach möglichen Stromausfällen in Ihrem Gebiet.

Die gängigste Methode zur Fehlerbehebung an Ihrem Router besteht darin, ihn aus- und wieder einzuschalten. Dadurch können die benutzerdefinierten Einstellungen des Routers neu geladen werden, und andere Geräte (wie etwa das Modem) können den Router neu erkennen und mit ihm kommunizieren. Dieser Vorgang nennt sich Neustart oder Neubooten.

So starten Sie den Router mittels des Netzkabels neu:

1. Trennen Sie das Netzkabel von Router und Modem.
2. Warten Sie 10 Sekunden, und schließen Sie das Netzkabel dann wieder am Modem an. Stellen Sie sicher, dass es funktioniert (Strom fließt).
3. Warten Sie, bis die Aktivitätsanzeige des Modems aufgehört hat zu blinken (ungefähr zwei Minuten). Schließen Sie das Netzkabel wieder am Router an.
4. Warten Sie, bis das Linksys-Logo leuchtet. Warten Sie zwei Minuten, bevor Sie versuchen, über einen Computer eine Verbindung zum Internet herzustellen.

So starten Sie den Router über Linksys Smart Wi-Fi neu:

1. Melden Sie sich bei Linksys Smart Wi-Fi an (siehe „Eine Verbindung zu Linksys Smart Wi-Fi herstellen“ auf Seite [9](#)).
2. Klicken Sie unter *Router Settings* (Routereinstellungen) auf *Troubleshooting* (Fehlerbehebung).
3. Klicken Sie auf die Registerkarte *Diagnostics* (Diagnose).
4. Klicken Sie unter *Reboot* (Neustart) auf *Reboot* (Neustart).

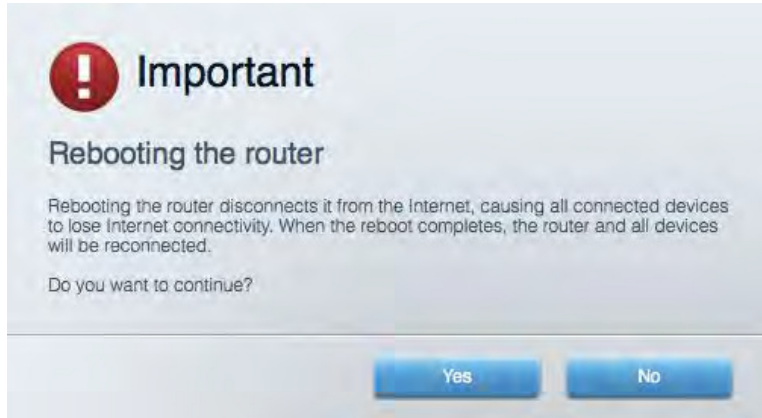

5. Klicken Sie auf „Yes“ (Ja). Der Router wird neu gestartet. Während des Neustarts werden alle verbundenen Geräte vom Internet getrennt und dann automatisch neu verbunden, sobald der Router wieder bereit ist.

Linksys Smart Wi-Fi lässt sich nicht im Webbrowser öffnen

Die neuesten Versionen von Google Chrome™, Firefox®, Safari® (für Mac® und iPad®), Microsoft Edge und Internet Explorer® Version 8 und höher eignen sich für Linksys Smart Wi-Fi.

Technische Daten

Linksys EA9500

Modellbezeichnung	Linksys Max-Stream AC5400 Tri-Band MU-MIMO Gigabit-Router
Modellnummer	EA9500
Switchport-Geschwindigkeit	10/100/1000 Mbit/s (Gigabit Ethernet)
Funkfrequenz	2,4 GHz und 5 GHz (x2)
Anzahl der Antennen	8 externe verstellbare Antennen
Anschlüsse	USB 2.0, USB 3.0, Ethernet (1-8), Internet, Strom
Tasten	Wi-Fi, Wi-Fi Protected Setup, Ein/Aus, Reset
LEDs	Oberseite: Statusanzeige, MU-MIMO-Anzeigen, erleuchtetes Linksys-Logo Geräteseite: Wi-Fi, Wi-Fi Protected Setup Rückseite: USB 1, USB 2, Ethernet (1-8), Internet
UPnP	Wird unterstützt
Sicherheitsfunktionen	WEP, WPA2, RADIUS
Sicherheitsschlüssel/Bits	Verschlüsselung mit bis zu 128 Bit
Unterstützte Dateisysteme	FAT, NTFS und HFS+
Unterstützte Browser	The neuesten Versionen von Google Chrome™, Firefox®, Safari® (für Mac® und iPad®), Microsoft Edge und Internet Explorer® Version 8 und höher eignen sich für Linksys Smart Wi-Fi.

Betriebsbedingungen

Abmessungen	264,52 mm x 318,15 mm x 66,66 mm
Gerätgewicht	1727,7 g
Betrieb	12 V, 5A
Zertifizierungen	FCC, IC, CE, Wi-Fi (IEEE a/b/g/n/ac), Windows 7, Windows 8
Betriebstemperatur	0 - 40 °C
Lagertemperatur	-20 bis 60 °C
Betriebsfeuchtigkeit	10 % bis 80% relative Feuchtigkeit, nicht kondensierend
Lagerfeuchtigkeit	5 bis 90 %, nicht kondensierend

Anmerkungen:

Zulassungs-, Garantie- und Sicherheitsinformationen finden Sie auf der im Lieferumfang des Routers erhaltenen CD oder unter Linksys.com/support/EA9500.

Technische Änderungen können ohne Vorankündigung vorgenommen werden.

Optimale Leistung dank der Spezifikationen nach dem IEEE-Standard 802.11. Die tatsächliche Leistung kann variieren und geringere Kapazitäten des drahtlosen Netzwerks, eine geringere Datendurchsatzrate und Reichweite sowie einen geringeren Empfangsbereich einschließen. Die Leistung wird durch zahlreiche Faktoren, Bedingungen und Variablen beeinflusst. Dazu zählen die Entfernung vom Access Point, das Datenverkehrsaufkommen im Netzwerk, Baustoffe und Konstruktionsweise von Gebäuden, das verwendete Betriebssystem, die Kombination der eingesetzten Wireless-Geräte, Interferenzen und weitere ungünstige Bedingungen.

BELKIN, LINKSYS und zahlreiche weitere Produktbezeichnungen und Logos sind Marken des Belkin-Konzerns. Alle anderen erwähnten Marken sind Eigentum ihrer jeweiligen Rechtsinhaber. Lizenzen und Hinweise zur Software Dritter, die auf diesem Produkt zum Einsatz kommt, finden Sie hier: <http://support.linksys.com/en-us/license>. Antworten auf Fragen und Informationen zum GPL-Quellcode finden Sie unter: <http://support.linksys.com/en-us/gplcodecenter>.

© 2015 Belkin International, Inc. und ihre Tochtergesellschaften. Alle Rechte vorbehalten.

LNKPG-00249 Rev. B00

LINKSYS

Οδηγός Χρήσης

**Wi-Fi ROUTER ΤΡΙΠΛΗΣ ΖΩΝΗΣ MAX-STREAM™
AC5400**

Μοντέλο # EA9500

Περιεχόμενα

Επισκόπηση προϊόντος	3
Επάνω όψη	3
Πίσω όψη.....	4
Πλαϊνή όψη.....	5
Ρυθμίσεις: Βασικά στοιχεία.....	6
Πού θα βρείτε περισσότερη βοήθεια.....	6
Πώς να εγκαταστήσετε το router σας	6
Πώς να χρησιμοποιήσετε το Linksys Smart Wi-Fi.....	9
Πώς να συνδεθείτε στο Linksys Smart Wi-Fi.....	9
Χάρτης δικτύου	10
Πρόσβαση επισκεπτών.....	10
Γονικός έλεγχος.....	11
Προτεραιότητα στα πολυμέσα	11
Έλεγχος ταχύτητας.....	12
Εξωτερική αποθήκευση.....	12
Συνδεσιμότητα	13
Αντιμετώπιση προβλημάτων	13
Ασύρματη σύνδεση	14
Ασφάλεια.....	14
Αντιμετώπιση προβλημάτων	15
Το router σας δεν εγκαταστάθηκε επιτυχώς.....	15
Μήνυμα «Το καλώδιο Internet δεν είναι συνδεδεμένο (Your Internet cable is not plugged in)»	15
Μήνυμα «Δεν είναι δυνατή η πρόσβαση στο router σας (Cannot access your router)»	17
Μετά την εγκατάσταση	18
Δεν είναι διαθέσιμο το Internet	18
Το Linksys Smart Wi-Fi δεν ανοίγει στο πρόγραμμα περιήγησης Web	19
Τεχνικά χαρακτηριστικά	20
Linksys EA9500	20
Χαρακτηριστικά περιβάλλοντος λειτουργίας.....	20

Επικόπτη προέκτασης

Επάνω όψη

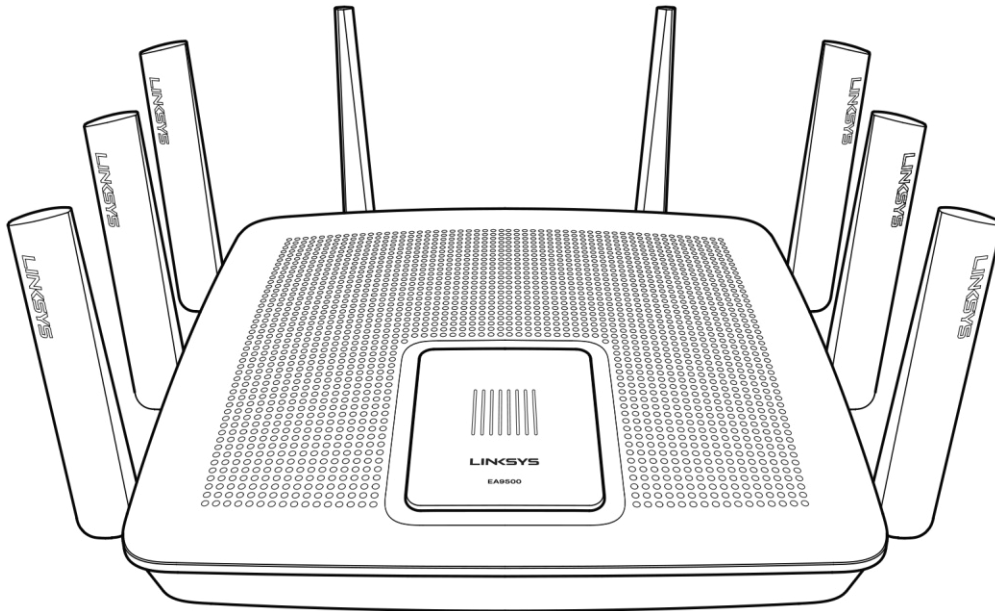

Ένδειξη κατάστασης συστήματος

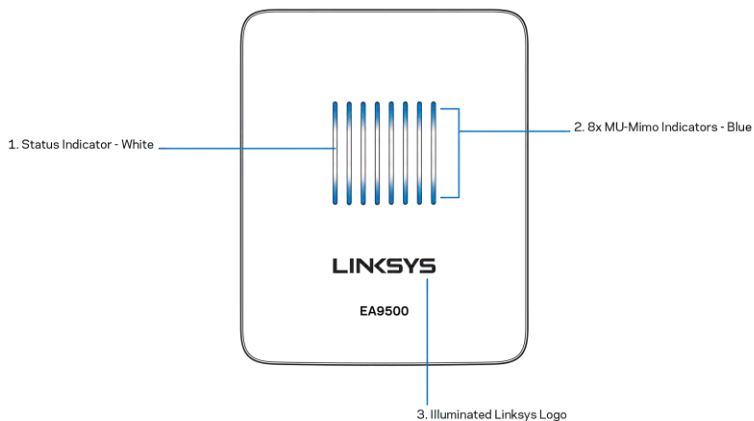

Ένδειξη κατάστασης - λευκή (1)—Κατά τη διάρκεια της εκκίνησης του router, παραμένει σταθερή. Κατά τη διάρκεια της λειτουργίας του router αναβοβλίνει, εάν υπάρχει κάποιο πρόβλημα σύνδεσης στο Internet. Σβήνει, εάν το Wi-Fi είναι απενεργοποιημένο.

Ενδείξεις MU-MIMO* - μπλε (2)—Τα ζεύγη των λυχνιών LED (επάνω και κάτω από την ένδειξη κατάστασης) αναβοβλίνουν διαδοχικά (από αριστερά στα δεξιά) κατά τη διάρκεια της εκκίνησης του router. Ανάβουν διαδοχικά και παραμένουν αναμμένα κατά τη διάρκεια της ενημέρωσης του υλικολογισμικού. Κατά τη διάρκεια της λειτουργίας του router τα ζεύγη των σταθερών λυχνιών LED υποδεικνύουν ότι είναι ανδεδεμένες συσκευές MU-MIMO.

*Η λειτουργικότητα των MU-MIMO ενδέχεται να χρειάζεται μία ενημέρωση του λογισμικού/υλικολογισμικού η οποία είναι διαθέσιμη στο linksys.com/support/ea9500.

Φαεινό Λογότυπο Linksys (3)— Δείχνει ότι το router τροφοδοτείται και λειτουργεί.

Πίσω όψη

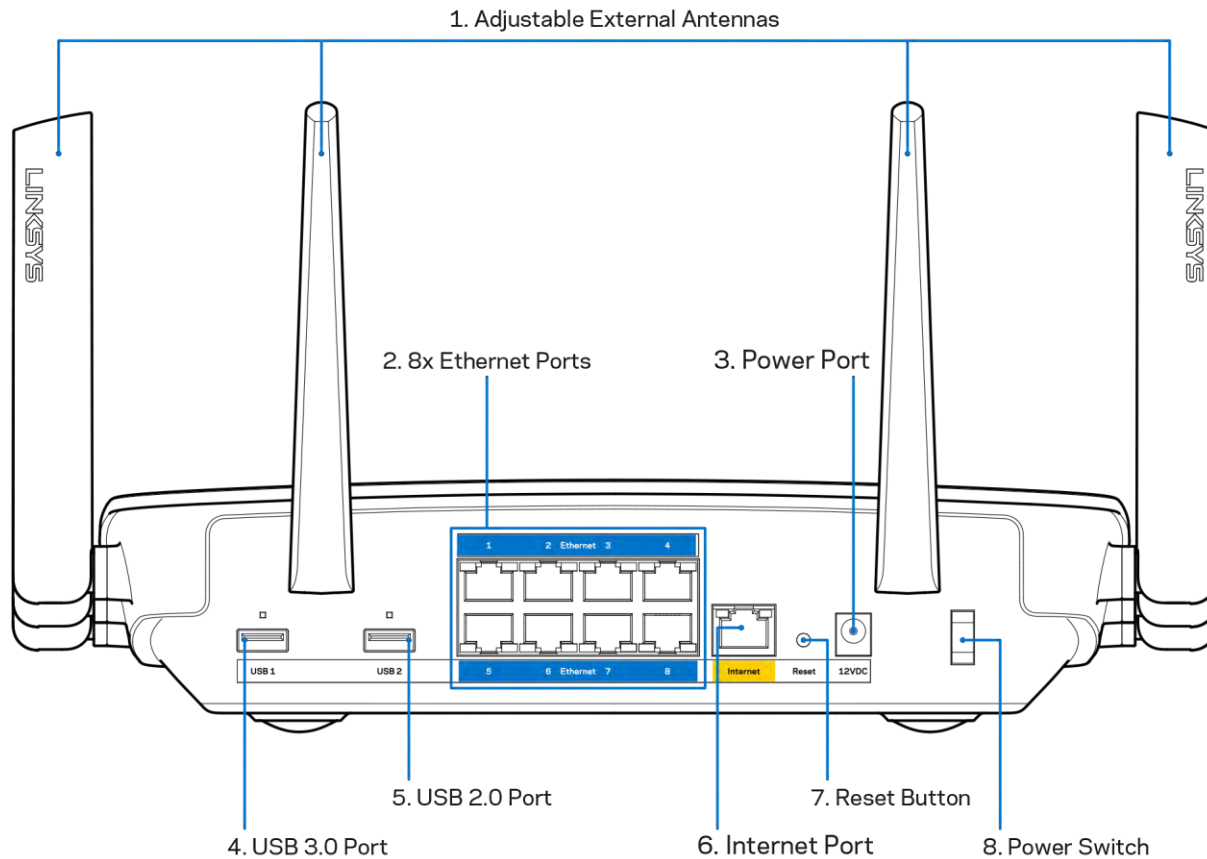

Ρυθμιζόμενες κεραίες (1)— Για καλύτερη απόδοση, τοποθετήστε τις κεραίες κάθετα σε γωνία 90 μοιρών.

Θύρες Ethernet (2)— Συνδέστε καλώδια Ethernet σε αυτές τις μπλε θύρες gigabit (10/100/1000) και το άλλο άκρο τους στις ενάρμυτες συσκευές στο δίκτυό σας.

Σημείωση— Για καλύτερη απόδοση, χρησιμοποιήστε καλώδια κατηγορίας CAT5e ή υψηλότερης στις θύρες Ethernet.

Θύρα τροφοδοσίας (3)— Συνδέστε τον παρεχόμενο μετασχηματιστή AC.

Θύρα USB 3.0 (4)— Συνδέστε και μοιραστείτε μονάδες δίσκου USB στο δίκτυό σας ή στο Internet.

Θύρα USB 2.0 (5)— Συνδέστε και μοιραστείτε μονάδες δίσκου USB στο δίκτυό σας ή στο Internet.

Θύρα Internet (6)— Συνδέστε ένα καλώδιο Ethernet σε αυτήν την κίτρινη θύρα gigabit (10/100/1000) και το άλλο άκρο σε ένα καλώδιο DSL/μόντεμ ευρυζωνικού Internet ή μόντεμ οπτικής ίνας.

Σημείωση— Για καλύτερη απόδοση, χρησιμοποιήστε καλώδια κατηγορίας CAT5e ή υψηλότερης στη θύρα Internet.

Κουμπί επαναφοράς (7)— Πατήστε προκαταμενόμενο έως όπου απενεργοποιηθεί το φαεινό λογότυπο Linksys και α μπλε ενδείξεις MU-MIMO αρχίσουν να αναβοβλύνουν, για να επαναφέρετε το router στις εργοστασιακές ρυθμίσεις. Μπορείτε επίσης να επαναφέρετε τις εργοστασιακές ρυθμίσεις μέσω του Linksys Smart Wi-Fi μέσω του διαδικτύου ή της εφαρμογής για φορητές συσκευές.

Διακόπτης τροφοδοσίας (8)— Πατήστε | (ενεργοποίηση) για να ενεργοποιήσετε το router.

Πλαϊνή όψη

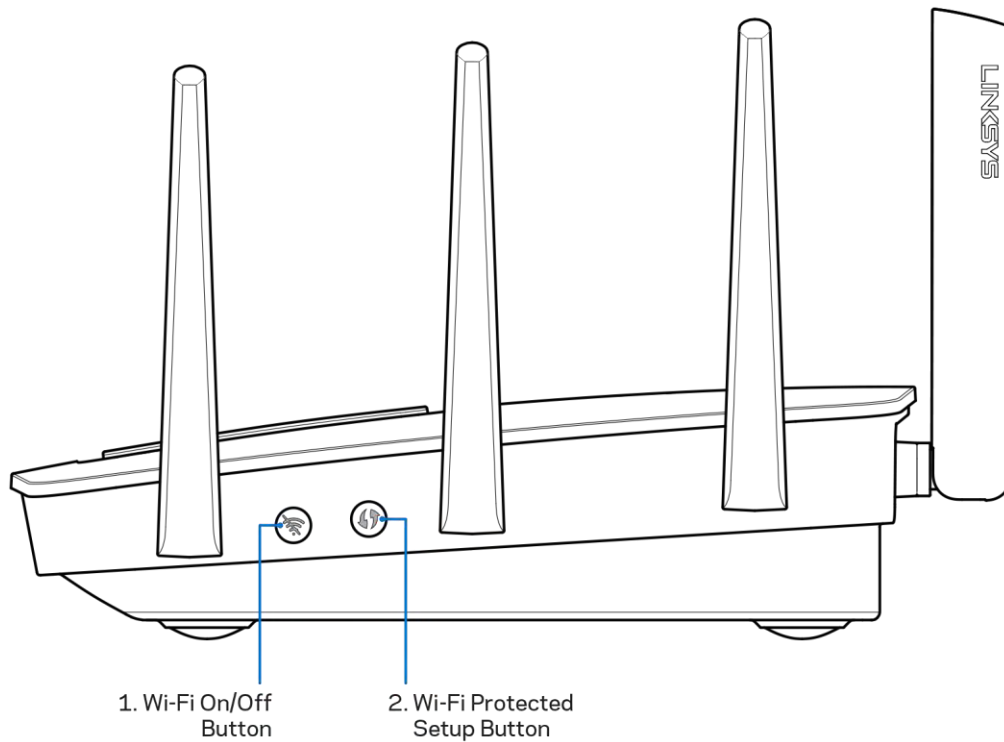

Πλήκτρο Wi-Fi (1)—Πατήστε για να απενεργοποιήσετε τα ασύρματα δίκτυα (ανάβει η λυχνία LED). Πατήστε ξανά για να ενεργοποιήσετε τα ασύρματα δίκτυα (σβήνει η λυχνία LED).

Κουμπί Wi-Fi Protected Setup™ (2)—Πατήστε αυτό το κουμπί για διόρθωση της ασφάλειας ασύρματου δικτύου σε συσκευές δικτύου που υποστηρίζουν το Wi-Fi Protected Setup.

Ρυθμίσεις: Βασικά στοιχεία

Πού θα βρείτε περισσότερη βοήθεια

Εκτός από αυτόν τον οδηγό χρήσης, μπορείτε να βρείτε βοήθεια στις παρακάτω πηγές:

- Linksys.com/support/EA9500 (τεκμηρίωση, λήψεις, συχνές ερωτήσεις, τεχνική υποστήριξη ζωντανή συνομιλία, φόρουμ)
- Βοήθεια για το Linksys Smart Wi-Fi (αυδεθείτε στο Linksys Smart Wi-Fi, κλ. έπειτα κάντε κλικ στη Βοήθεια (Help) στο επάνω μέρος της οθόνης)

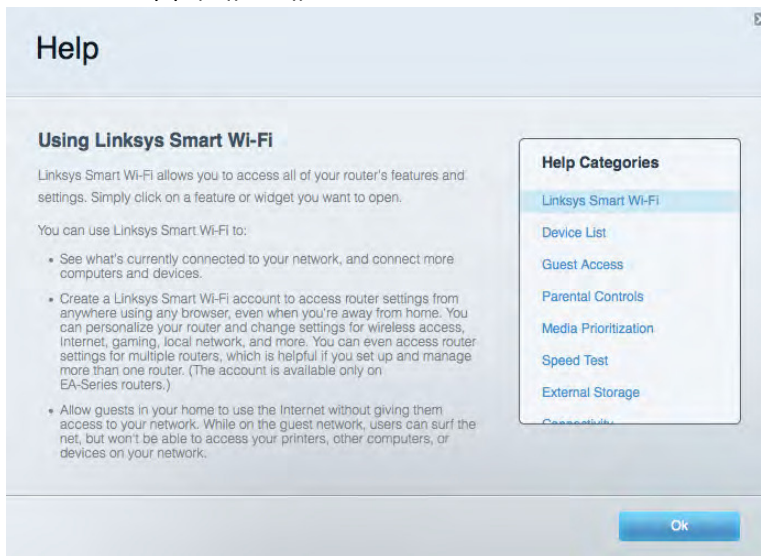

Σημείωση—Οι όροι και οι γνωστοποιήσεις για λογισμικό τρίτων εταιρειών που χρησιμοποιείται σε αυτό το προϊόν είναι διαθέσιμα στη διεύθυνση <http://support.linksys.com/en-us/license>. Επικοινωνήστε με το <http://support.linksys.com/en-us/gplcodecenter> για ερωτήσεις ή σχετικά με τα δικαιώματα πνευματικής ιδιοκτησίας και GPL.

Πώς να εγκαταστήσετε το router σας

1. Εάν αντικαθιστάτε ένα υπάρχον router, απασυνδέστε πρώτα εκείνο το router.
2. Γυρίστε τις κεραίες προς τα επάνω και συνδέστε το router σε μια πηγή τροφοδοσίας. Πατήστε στο διακόπτη τροφοδοσίας το | (ενεργοποίηση).
3. Συνδέστε το καλώδιο σύνδεσης στο Internet από το μόντεμ σας στην κίτρινη θύρα Internet στο router σας. Περιμένετε έως ότου εμφανιστεί το φεινό λογότυπο Linksys.
4. Συνδεθείτε στο όνομα του ασύρματου δικτύου που εμφανίζεται στον οδηγό χρήσης εκκίνησης που συνόδευε το router σας. (Πρέπει να αλλάξετε αργότερα το όνομα και τον κωδικό του δικτύου.) Ενεργοποιήστε την επιλογή για την αυτόματη σύνδεση στο συγκεκριμένο δίκτυο στο μέλλον. Εάν χρειάζεστε βοήθεια για να συνδεθείτε στο δίκτυο, ανατρέξτε στην τεκμηρίωση της συσκευής σας στο CD που σας έχει δοθεί.

Σημείωση—Δεν θα έχετε πρόσβαση στο δίκτυο έως ότου να ολοκληρωθεί η ρύθμιση του router.

5. Ανάξτε το πρόγραμμα περιήγησης στον ιστό για να εκκινήσετε τις οδηγίες ρύθμισης του ασύρματου router Linksys Smart Wi-Fi Router. Εάν δεν βλέπετε αυτές τις οδηγίες, πληκτρολογήστε <http://LinksysSmartWiFi.com> στη γραμμή διεύθυνσεων.

Στο τέλος της διαδικασίας εγκατάστασης, ακολουθήστε τις οδηγίες στην οθόνη για να ρυθμίσετε το λογαριασμό Linksys Smart Wi-Fi σας. Χρησιμοποιήστε το Linksys Smart Wi-Fi για να ρυθμίσετε τον δρομολογητή σας από όπου οδήγησε υπολογιστή με σύνδεση στο διαδίκτυο.

Διαχείριση ρυθμίσεων του router σας:

- Αλλαγή ονόματος και κωδικού πρόσβασης του router
- Ρύθμιση πρόσβασης επισκεπτών
- Διαμόρφωση γονικών ελέγχων
- Σύνδεση συσκευών στο δίκτυό σας
- Έλεγχος της ταχύτητας σύνδεσης στο Internet

Σημείωση—Κατά τη ρύθμιση του λογαριασμού Linksys Smart Wi-Fi, θα λάβετε ένα e-mail επιβεβαίωσης. Από το αλκικό σας δίκτυο, κάντε κλικ στη σύνδεση στο e-mail για να συσχετίσετε το router σας με το λογαριασμό σας στο Linksys Smart Wi-Fi.

Συμβουλή—Εκτυπώστε αυτήν τη σελίδα και καταγράψτε τις ρυθμίσεις του router και του λογαριασμού σας στον προκάτωτίνοκα για μελλοντική αναφορά. Αποθηκεύστε τις σημειώσεις σας σε ένα ασφαλές μέρος.

Όμαδο κτύου 2,4 GHz	
Κωδικός Πρόβασης δικτύου	
Όμαδο κτύου 5 GHz ₁	
Κωδικός Πρόβασης δικτύου	
Όμαδο κτύου 5 GHz ₂	
Κωδικός Πρόβασης δικτύου	
Κωδικός Πρόβασης router	
Όμαδο κτύου ΕΠΙΣΚΕΠΤΩΝ 2,4 GHz	
Όμαδο κτύου ΕΠΙΣΚΕΠΤΩΝ 5GHz	
Κωδικός Πρόβασης δικτύου ΕΠΙΣΚΕΠΤΩΝ (Και τα δύο δίκτυα ΕΠΙΣΚΕΠΤΩΝ μαρτζονται έναν κωδικό πρόβασης.)	
Όμαδο χρήτη Linksys Smart Wi-Fi	
Κωδικός Πρόβασης Linksys Smart Wi-Fi	

Πώς να χρησιμοποιήσετε το Linksys Smart Wi-Fi

Μπορείτε να διαμορφώσετε το router σας από οπουδήποτε στον κόσμο χρησιμοποιώντας το Linksys Smart Wi-Fi, αλλά πρέπει επίσης και να διαμορφώσετε απευθείας το router σας από το α καλώδιό σας δικτύο. Το Linksys Smart Wi-Fi ίσως να είναι διόρθωμο και για τη φροντίδα της συσκευής. Δείτε το κατάστημα εφαρμογών της συσκευής σας για περισσότερες πληροφορίες.

Πώς να συνδεθείτε στο Linksys Smart Wi-Fi

Για να συνδεθείτε με το Linksys Smart Wi-Fi:

1. Αιτήστε το πρόγραμμα περιήγησης Web του υπολογιστή σας.
2. Μεταβείτε στη διεύθυνση <http://LinksysSmartWiFi.com> και συνδεθείτε στο λογαριασμό σας.

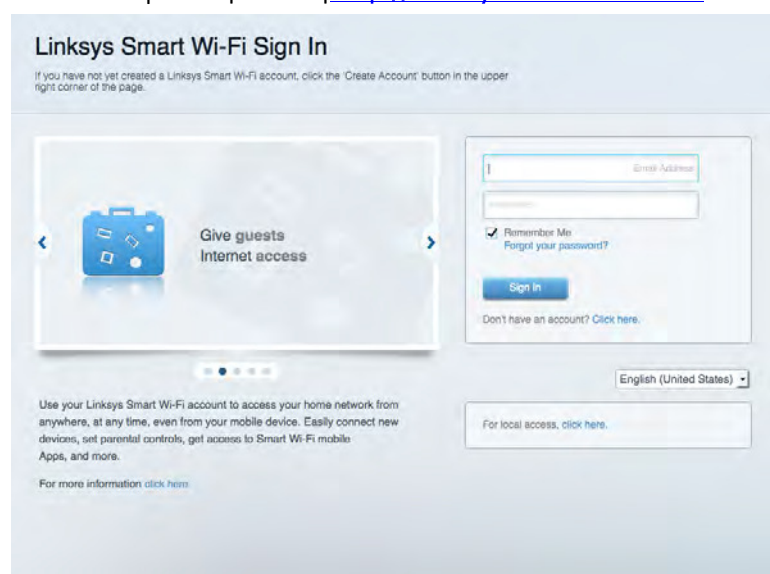

Εάν δεν μπορείτε να θυμηθείτε τον κωδικό πρόσβασης σας, κάντε κλικ στο *Forgot your password?* (Έχετε τον κωδικό πρόσβασης σας;) και ακολουθήστε τις οδηγίες στην οθόνη για την ανάκτησή του.

Χάρτης δικτύου

Επιτρέπει την εμφάνιση και τη διαχείριση όλων των συσκευών του δικτύου που είναι συνδεδεμένες στο router σας. Μπορείτε να προβείτε τις συσκευές στο κύριο δίκτυο και στο δίκτυο επισκεπτών, ή να εμφανίσετε πληροφορίες για κάθε συσκευή.



Πρόσβαση επισκεπτών

Επιτρέπει τη διαμόρφωση και την παρακολούθηση ενός δικτύου που μπορούν να χρησιμοποιούν οι επισκέπτες, χωρίς να έχουν πρόσβαση σε όλους τους πόρους του δικτύου σας.

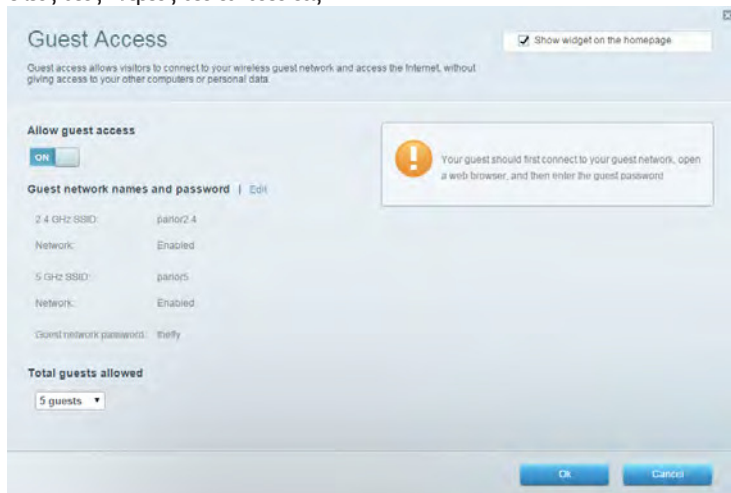

Γονικός έλεγχος

Επιτρέπει τον αποκλεισμό τοποθεσιών στο web και τη ρύθμιση των ωρών πρόσβασης στο Διόκτω.

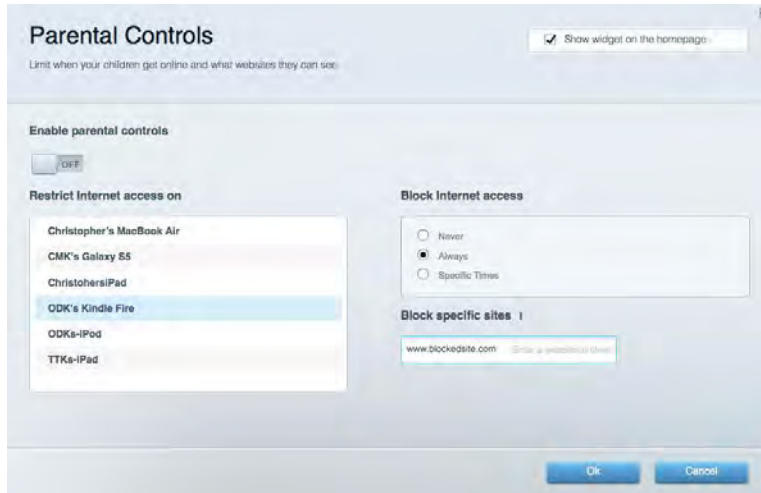

Προτεραιότητα στα πολυμέσα

Επιτρέπει να ορίσετε Π.α.ε.σ. συσκευές και εφαρμογές θα έχουν μεγαλύτερη προτεραιότητα για την κίνηση του δικτύου σας.

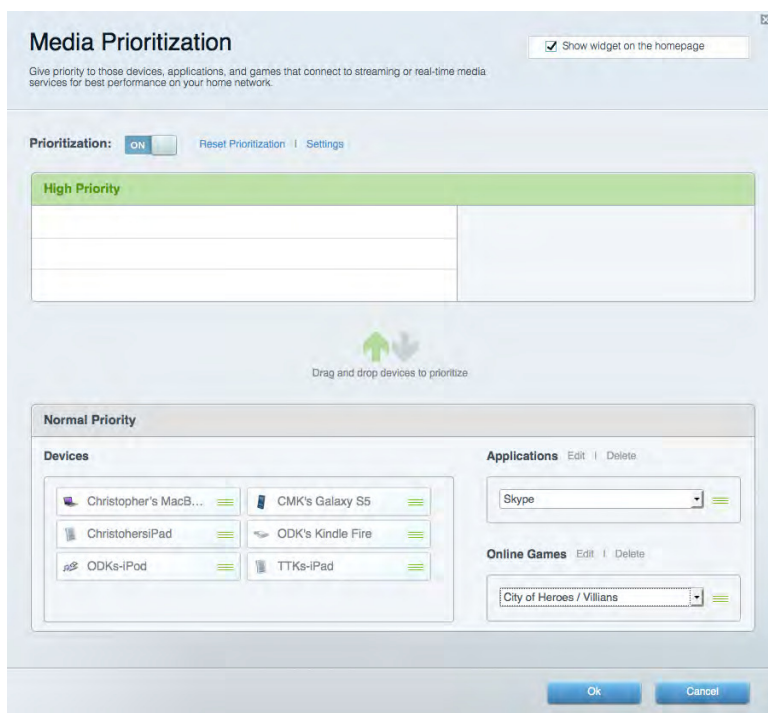

Έλεγχος ταχύτητας

Επιτρέπει τη δοκιμή της ταχύτητας σύνδεσης του δικτύου σας στο Internet.



Εξωτερική αποθήκευση

Επιτρέπει την πρόσβαση σε έναν συνδεδεμένο δίσκο USB (δεν παρέχεται) και τη ρύθμιση καινής χρήσης αρχείων, διακομιστή πολυμέσων και πρόσβασης μέσω FTP.

The screenshot shows the 'External Storage' configuration window with the following settings:

- External Storage Drive:** Volume name: ROUND DRIVE. Space used: 656 MB used of 959 MB total. Buttons: Safely remove drive, Refresh.
- Secure Folder Access is OFF:** Any user can access content via shared folders. PC access (File explorer): \\192.168.1.1. Mac access (Finder): smb://192.168.1.1.
- FTP Server is OFF:** Content is not accessible to any user via FTP. FTP server: Disabled.
- Media Server (DLNA) is ON:** Media content is accessible to DLNA clients. DLNA server: EA8350.

The window includes a 'Show widget on the homepage' checkbox and an 'Ok' button at the bottom right.

Συνδεσιμότητα

Επιτρέπει τη διαμόρφωση βασικών ρυθμίσεων δικτύου και ρυθμίσεων για προχωρημένους.

The screenshot shows the 'Connectivity' settings page. It has a sub-header 'View and change router settings' and a navigation bar with tabs: Basic, Internet Settings, Local Network, Advanced Routing, VLAN, and Administration. The 'Basic' tab is selected. The page is divided into several sections: 'Network Name and Password' with fields for 2.4 GHz and 5 GHz network names and passwords; 'Router Password' with a masked password field; 'Router Firmware Update' with a checked 'Automatic' option and a 'Check for Updates' button; 'Time Zone' with a dropdown menu set to '(GMT-05:00) Eastern Time (USA & Canada)' and a checked 'Automatically adjust for Daylight Savings Time' option; and 'Activity Lights' with an 'ON' toggle and a text box explaining the power light. At the bottom, there are 'Ok', 'Cancel', and 'Apply' buttons.

Αντιμετώπιση προβλημάτων

Επιτρέπει τη διάγνωση των προβλημάτων του router και τον έλεγχο της κατάστασης του δικτύου.

The screenshot shows the 'Troubleshooting' settings page. It has a sub-header 'Troubleshoot router settings' and a navigation bar with tabs: Status, Diagnostics, and Logs. The 'Diagnostics' tab is selected. The page is divided into several sections: 'Ping IPv4' with input fields for IP or host name and number to ping, and a 'Start to Ping' button; 'Trace route' with an input field for IP or host name and a 'Start to Traceroute' button; 'Reboot' with a 'Reboot the router' button; 'Router configuration' with 'Backup' and 'Restore' buttons; 'Router Firmware' with a 'Restore previous firmware' button; 'Internet Address' showing IPv4 and IPv6 addresses with 'Release and Renew' links; and 'Factory reset' with a 'Reset to factory default settings' button. At the bottom, there is an 'Ok' button.

Ασύρματη σύνδεση

Επιτρέπει τη διαμόρφωση του ασύρματου δικτύου του router. Μπορείτε να αλλάξετε τα ονόματα δικτύου, τη λειτουργία ασφαλείας, τον κωδικό πρόσβασης, το φίλτρο ασφαλείας MAC και να συνδέσετε συσκευές με χρήση του Wi-Fi Protected Setup™.

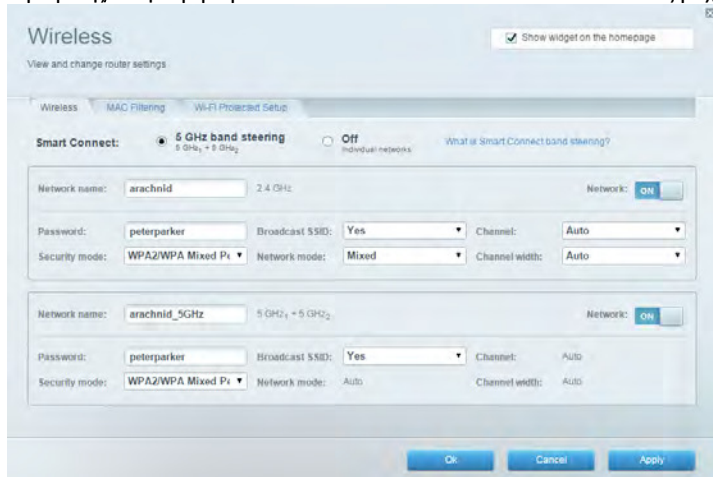

Ασφάλεια

Επιτρέπει τη διαμόρφωση της ασφάλειας του ασύρματου δικτύου του router. Μπορείτε να διαμορφώσετε το τείχος προστασίας, τις ρυθμίσεις VPN, αλλά και να δημιουργήσετε εξαίρετες ρυθμίσεις για εφαρμογές και παιχνίδια.

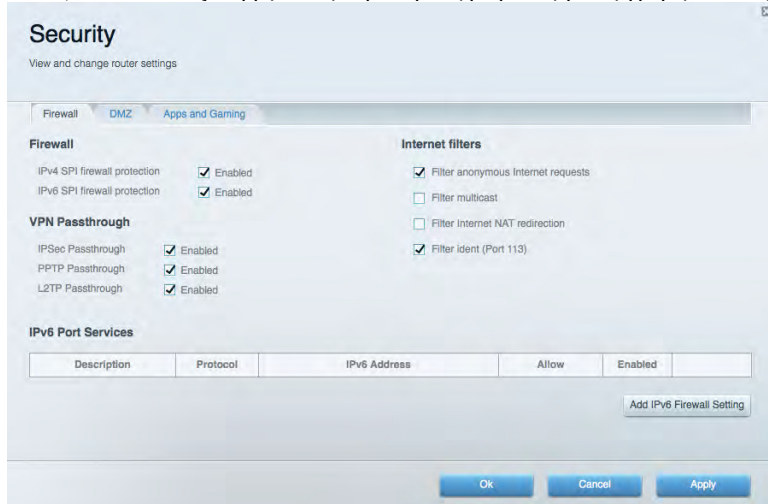

Αντιμετώπιση προβλημάτων

Μπορείτε να λάβετε περισσότερη βοήθεια από τη βραβευμένη υποστήριξη πελατών μας στη διεύθυνση linksys.com/support/EA9500.

Το router σας δεν εγκαταστάθηκε επιτυχώς

Εάν το Linksys Smart Wi-Fi δεν ολοκλήρωσε την εγκατάσταση, μπορείτε να δοκιμάσετε τα παρακάτω

- Πατήστε προκαταρκτικά το κουμπί Reset (Επαναφορά) στο router σας με έναν αυδετήρα ή με μία πινέζα έως ότου απενεργοποιηθεί το φωτεινό λογότυπο Linksys και αμπελ ενδείξεις MU-MIMO αρχίσουν να αναβοσβήνουν (περίπου 10 δευτερόλεπτα). Εγκαταστήστε ξανά το router.

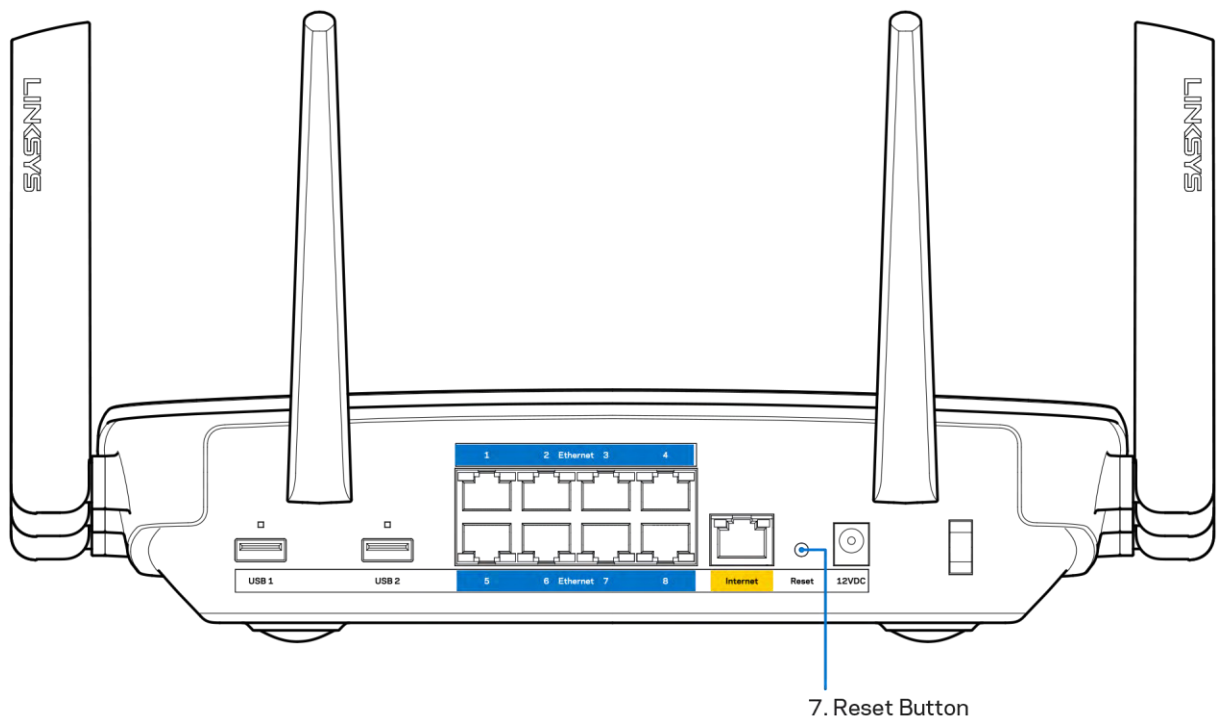

- Απενεργοποιήστε προσωρινά το τείχος προστασίας του υπολογιστή σας (ανατρέξτε στις οδηγίες του λογισμικού ασφαλείας για βοήθεια). Εγκαταστήστε ξανά το router.
- Εάν έχετε άλλο υπολογιστή, χρησιμοποιήστε εκείνον τον υπολογιστή για να εγκαταστήσετε ξανά το router.

Μήνυμα «Το καλώδιο Internet δεν είναι συνδεδεμένο (Your Internet cable is not plugged in)»

Αν εμφανιστεί το μήνυμα «Το καλώδιο Internet δεν είναι συνδεδεμένο» ενώ προσπαθείτε να εγκαταστήσετε το router σας, ακολουθήστε τα παρακάτω βήματα αντιμετώπισης προβλημάτων.

- Βεβαιωθείτε πως έχετε συνδέσει καλά ένα καλώδιο Ethernet ή Internet (ή ένα καλώδιο όπως εκείνο που συνοδεύει το router σας) στην κίτρινη θύρα Internet στο πίσω μέρος του router και στην κατάλληλη θύρα του μόντεμ σας. Αυτή η θύρα στο μόντεμ συνήθως ομαζύεται Ethernet.

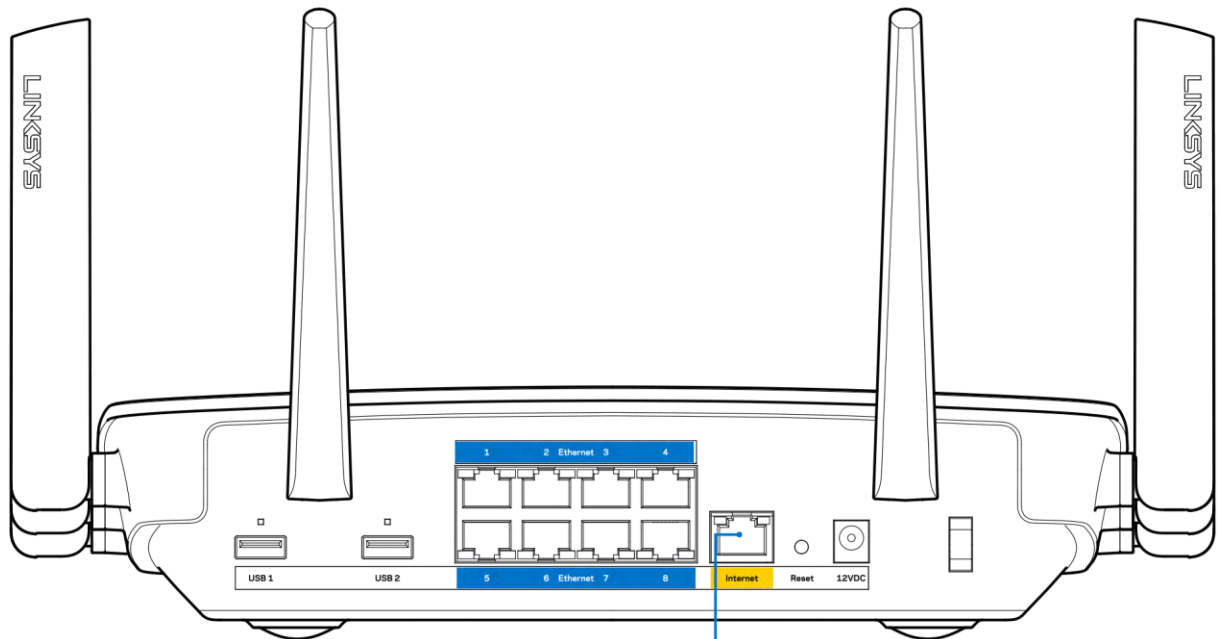

6. Internet Port

Βεβαιωθείτε ότι το μόντεμ σας είναι συνδεδεμένο στο ρεύμα και ενεργοποιημένο. Αν έχει διακόπτη ενεργοποίησης/απενεργοποίησης, βεβαιωθείτε ότι βρίσκεται στη θέση ON ή I (και όχι στη θέση O).

- Αν η υπηρεσία Internet είναι καλωδιακή, βεβαιωθείτε ότι το αραξονικό καλώδιο που παρέχεται από τον ISP σας, είναι συνδεδεμένο στη θύρα CABLE του μόντεμ σας.

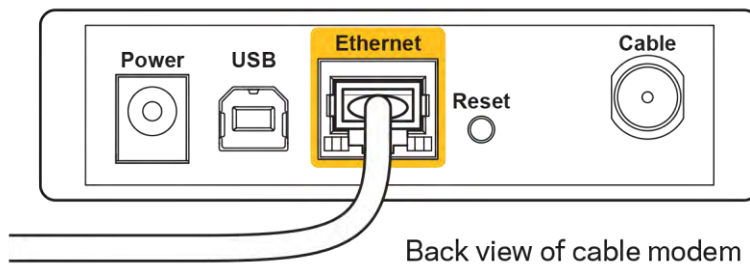

Back view of cable modem

- Εάν η υπηρεσία Internet είναι DSL, βεβαιωθείτε ότι η γραμμή τηλεφώνου DSL είναι συνδεδεμένη στη DSL θύρα του μόντεμ.

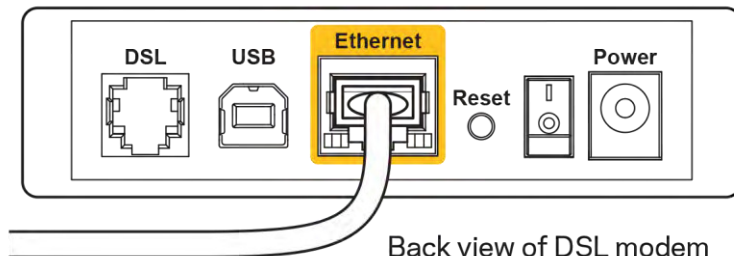

Back view of DSL modem

- Αν ο υπολογιστής σας ήταν προηγουμένως συνδεδεμένος στο μόντεμ σας μέσω καλωδίου USB, απασυνδέστε το καλώδιο USB.
- Εγκαταστήστε ξανά το router.

Μήνυμα «Δεν είναι δυνατή η πρόσβαση στο router σας (Cannot access your router)»

Για να αποκτήσετε πρόσβαση στο router σας, πρέπει ο υπολογιστής σας να είναι συνδεδεμένος στο δικό σας δίκτυο. Εάν προς το παρόν έχετε ασύρματη πρόσβαση στο Internet, το πρόβλημα ενδεχομένως να είναι ότι έχετε συνδεθεί κατά λάθος σε ένα διαφορετικό ασύρματο δίκτυο.

Για να διορθώσετε το πρόβλημα σε υπολογιστές με Windows, ακολουθήστε τα παρακάτω βήματα:

1. Στην επιφάνεια εργασίας των Windows, κάντε κλικ στο εικονίδιο ασύρματου δικτύου στην περιοχή ειδοποίηση. Εμφανίζεται μια λίστα με τα διαθέσιμα δίκτυα.
2. Κάντε κλικ στο όνομα του δικού σας δικτύου. Κάντε κλικ στη σύνδεση. Στο παρακάτω παράδειγμα, ο υπολογιστής ήταν συνδεδεμένος σε άλλο ασύρματο δίκτυο με το όνομα wraith_5GHz. Το όνομα του ασύρματου δικτύου του Linksys EA9500 router, το οποίο σε αυτό το παράδειγμα είναι Damaged_Beez2.4, εμφανίζεται επιλεγμένο.



3. Αν σας ζητηθεί να εισάγετε κλειδί ασφαλείας δικτύου, πληκτρολογήστε τον κωδικό πρόσβασης σας (κλειδί ασφαλείας) στο πεδίο κλειδί ασφαλείας δικτύου. Κάντε κλικ στο **OK**.

4. Ουπολογιστής σας θα συνδεθεί στο δίκτυο και θα πρέπει να μπορείτε να προσπελάσετε το router.

***Αλλάξτε την έκδοση των Windows σας, ενδέχεται να υπάρχουν διαφρές στη διατύπωση ή στα εικονίδια σε αυτά τα βήματα**

Για να διορθώσετε το πρόβλημα σε υπολογιστές Mac, κάντε τις παρακάτω ενέργειες:

1. Στη γραμμή μενού στο πάνω μέρος της οθόνης, κάντε κλικ στο εικονίδιο Wi-Fi. Εμφανίζεται μια λίστα με τα διαθέσιμα δίκτυα. Το Linksys Smart Wi-Fi έχει ήδη εκχωρήσει ένα όνομα στο δίκτυό σας.
2. Στο παρακάτω παράδειγμα, ο υπολογιστής ήταν συνδεδεμένος σε άλλο ασύρματο δίκτυο με το όνομα wraith_5GHz. Το όνομα του ασύρματου δικτύου του Linksys EA9500 router, το οποίο σε αυτό το παράδειγμα είναι Damaged_Beez2.4, εμφανίζεται επιλεγμένο.



3. Κάντε κλικ στο όνομα ασύρματου δικτύου του router Linksys EA9500 σας (Damaged_Beez2.4 σε αυτό το παράδειγμα).
4. Πληκτρολογήστε τον κωδικό πρόσβασης ασύρματου δικτύου (κλειδί ασφαλείας) στο πεδίο **Κωδικός πρόσβασης**. Κάντε κλικ στο **OK**.

Μετά την εγκατάσταση

Δεν είναι διαθέσιμο το Internet

Εάν υπάρχει δυσκολία στην επικοινωνία ανάμεσα στο Internet και το router σας, το πρόβλημά σας εμφανίζεται ως ένα μήνυμα "Δεν είναι δυνατή η εύρεση της διεύθυνσης [διεύθυνση Internet]" στο πρόγραμμα περιήγησης Web. Εάν γνωρίζετε πως η διεύθυνση Internet είναι σωστή και εάν έχετε δοκιμάσει αρκετές έγκυρες διευθύνσεις Internet με το ίδιο αποτέλεσμα, το μήνυμά σας σημαίνει πως υπάρχει πρόβλημα με τον ISP σας ή με το μόντεμ που επικοινωνεί με το router σας.

Δοκιμάστε τα ακόλουθα:

- Βεβαιωθείτε πως τα καλώδια δικτύου και τροφοδοσίας έχουν συνδεθεί καλά.
- Βεβαιωθείτε πως η πρίζα τροφοδοσίας στην οποία είναι συνδεδεμένο το router σας έχει ρεύμα.
- Κάντε επανακίνηση του router σας.
- Επικοινωνήστε με τον ISP σας και ρωτήστε εάν υπάρχουν προβλήματα συνδέσεων στην περιοχή σας.

Η πιο απηλομένη μέθοδος αντιμετώπισης των προβλημάτων του router σας είναι να το απενεργοποιήσετε και να το ενεργοποιήσετε ξανά. Το router σας μπορεί στη συνέχεια να επαναφορτώσει τις προσαρμοσμένες ρυθμίσεις του και άλλες συσκευές (όπως το μόντεμ) θα μπορέσουν να ανακαλύψουν ξανά το router και να επικοινωνήσουν μαζί του. Αυτή η διαδικασία ονομάζεται επανακίνηση.

Για να κάνετε επανακίνηση του router σας χρησιμοποιώντας το καλώδιο τροφοδοσίας, ακολουθήστε τα παρακάτω βήματα:

1. Αποσυνδέστε το καλώδιο τροφοδοσίας από το router και το μόντεμ.
2. Περιμένετε 10 δευτερόλεπτα και συνδέστε ξανά το καλώδιο τροφοδοσίας στο μόντεμ. Βεβαιωθείτε πως έχει ρεύμα.
3. Περιμένετε μέχρι η ένδειξη σύνδεσης του μόντεμ να έχει σταματήσει να αναβοσβήνει (περίπου δύο λεπτά). Συνδέστε ξανά το καλώδιο τροφοδοσίας στο router.
4. Περιμένετε έως ότου εμφανιστεί το φημένο λογότυπο Linksys. Περιμένετε δύο λεπτά πριν να δοκιμάσετε να συνδεθείτε στο Internet από έναν υπολογιστή.

Για να κάνετε επανακίνηση του router σας χρησιμοποιώντας το Linksys Smart Wi-Fi, ακολουθήστε τα παρακάτω βήματα:

1. Συνδεθείτε στο Linksys Smart Wi-Fi. (Ανατρέξτε στην ενότητα "Πώς να συνδεθείτε στο Linksys Smart Wi-Fi" στη σελίδα 9.)
2. Στο πεδίο *Router Settings* (Ρυθμίσεις router) κάντε κλικ στο *Troubleshooting* (Αντιμετώπιση προβλημάτων).
3. Κάντε κλικ στην καρτέλα *Diagnostics* (Διαγνωστικός έλεγχος).
4. Στην επιλογή *Reboot* (Επανακίνηση), κάντε κλικ στο *Reboot* (Επανακίνηση).



5. Κάντε κλικ στο **No**. Θα γίνει επανακίνηση του router. Κατά τη διάρκεια της επανακίνησης του router, όλες οι συνδεδεμένες συσκευές θα χάσουν τη σύνδεση στο Internet και θα επανασυνδεθούν αυτόματα όταν το router είναι έτοιμο ξανά.

Το Linksys Smart Wi-Fi δεν ανάγει στο πρόγραμμα περιήγησης Web

Το Linksys Smart Wi-Fi λειτουργεί με τις τελευταίες εκδόσεις των Google Chrome™, Firefox®, Safari® (για Mac® και iPad®), Microsoft Edge, και Internet Explorer® έκδοση 8 και νεότερες.

Τεχνικά χαρακτηριστικά

Linksys EA9500

Όνομα μοντέλου	Linksys Max-Stream AC5400 Tri-Band MU-MIMO Gigabit Router
Αριθμός μοντέλου	EA9500
Ταχύτητα θύρας μεταγωγέα	10/100/1000 Mbps (Gigabit Ethernet)
Συχνότητα ασύρματου δικτύου	2,4 GHz και 5 GHz (x2)
# κεραιών	8 εξωτερικές ρυθμιζόμενες κεραιές
Θύρες	USB 2.0, USB 3.0, Ethernet (1-8), Internet, Ενεργοποίηση/Απενεργοποίηση
Καμπιλά	Επικοινωνία, Wi-Fi Protected Setup, Ενεργοποίηση/Απενεργοποίηση, Επικοινωνία
Λυχνίες LED	Επάνω πλαίδια Ένδειξη κατάστασης, ενδείξεις MU-MIMO, φωτεινό λογότυπο Linksys Πλάι πλαίδια Wi-Fi, Wi-Fi Protected Setup Παύση πλαίδια USB 1, USB 2, Ethernet (1-8), Internet
UPnP	Υποστηρίζεται
Λειτουργίες ασφαλείας	WEP, WPA2, RADIUS
Bit κλειδί ασφαλείας	Κρυπτογράφηση έως 128-bit
Υποστήριξη συστήματος αρχείων αποθήκευσης	FAT, NTFS, and HFS+
Υποστηριζόμενα προγράμματα περιήγησης	Με το Linksys Smart Wi-Fi λειτουργούν τα τελευταία εκδόσεις των Google Chrome™, Firefox®, Safari® (για Mac® και iPad®), Microsoft Edge, και Internet Explorer® έκδοση 8 και νεότερες.

Χαρακτηριστικά περιβάλλοντος λειτουργίας

Διαστάσεις	264,52 mm x 318,15 mm x 66,66 mm
Βάρος μονάδας	1727,7 g
Ισχύς	12V, 5A
Πιστοποίησης	FCC, IC, CE, Wi-Fi (Ιδρυμα IEEE a/b/g/n/ac), Windows 7, Windows 8
Θερμοκρασία λειτουργίας	0 έως 40°C
Θερμοκρασία αποθήκευσης	-20 έως 60°C
Υγρασία λειτουργίας	10% έως 80% σχετική υγρασία χωρίς συμπύκνωση
Υγρασία αποθήκευσης	5% έως 90% χωρίς συμπύκνωση

Σημειώσεις:

Για πληροφορίες σχετικά με τους κανονισμούς, την εγγύηση και την ασφάλεια βλ. το CD που συνοδεύει το router σας ή μεταβείτε στο Linksys.com/support/EA9500.

Οι προδιαγραφές μπορούν να αλλάξουν χωρίς προειδοποίηση.

Η μέγιστη απόδοση προκύπτει από τις προδιαγραφές του προτύπου IEEE 802.11. Η πραγματική απόδοση ενδέχεται να διαφέρει (χαμηλότερη χωρητικότητα ασύρματου δικτύου, διεκπεραιωτική ικανότητα δεδομένων, εύρος, εμβέλεια κ.α.). Η απόδοση εξαρτάται από πολλούς παράγοντες, συνθήκες και μεταβλητές, όπου περιλαμβάνεται η απόσταση από το σημείο πρόσβασης, ο όγκος της κίνησης του δικτύου ταυλική κατασκευή και η ίδια η κατασκευή, το χρησιμοποιούμενο λειτουργικό σύστημα, ο συνδυασμός των χρησιμοποιούμενων ασύρματων προτύπων, οι παρεμβολές και άλλες αντίξοες συνθήκες.

Οι επωνυμίες BELKIN, LINKSYS και πολλά ονόματα προτύπων και λογότυπα αποστέλλουν εμπροκασήματα του αμερικανικού εταιριών Belkin. Τυχόν εμπροκασήματα τρίτων που αναφέρονται, αποστέλλουν διακηρύατων αντίστααων καόαων τους. Οι άδειες και οι γνωσπταήρεις για αλλααμικό τρίτων εταιριών που χρησιμοποιαεία σε αυτό το προτύον είναι διαθέαμες στην προακάτω διεύθυνση: <http://support.linksys.com/en-us/license>. Επικοινωνήστε με το <http://support.linksys.com/en-us/gplcodecenter> για ερωτηήρεις ή σχετικά με ατήματα πηγαίου κώα και GPL.

© 2015 Belkin International, Inc. ή/κα θλααακές εταιρείες. Με επιφύλαξη κάθε νόμιμου δικαιώματος.

LNKPG-00249 Ααα B00

LINKSYS

User Guide

MAX-STREAM™

TRI-BAND

AC5400 Wi-Fi ROUTER

Model #EA9500

Contents

Product Overview	3
EA9500	3
Setting Up: Basics	6
Where to find more help	6
How to install your router	6
How to Use Linksys Smart Wi-Fi	9
How to connect to Linksys Smart Wi-Fi.....	9
Network Map.....	10
Guest Access.....	10
Parental Controls.....	11
Media Prioritization.....	11
Speed Test.....	12
External Storage.....	12
Connectivity	13
Troubleshooting.....	13
Wireless.....	14
Security.....	14
Troubleshooting	15
Your router was not successfully set up.....	15
<i>Your Internet cable is not plugged in</i> message.....	15
<i>Cannot access your router</i> message.....	17
After setup.....	18
The Internet appears to be unavailable	18
Linksys Smart Wi-Fi does not open in your web browser.....	19
Specifications	20
Linksys EA9500	20
Environmental.....	20

Product Overview

EA9500

Top view

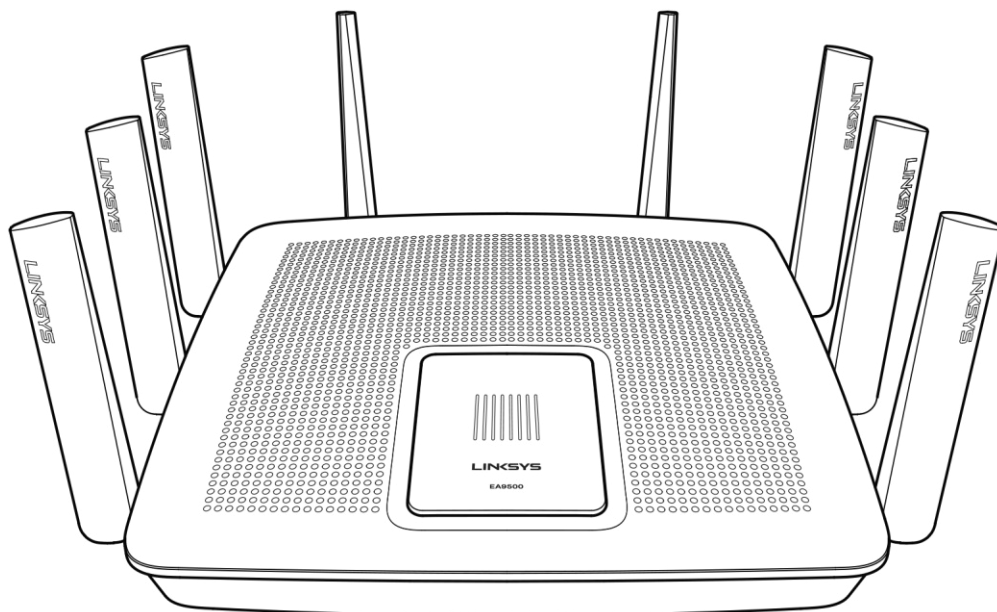

System status indicator

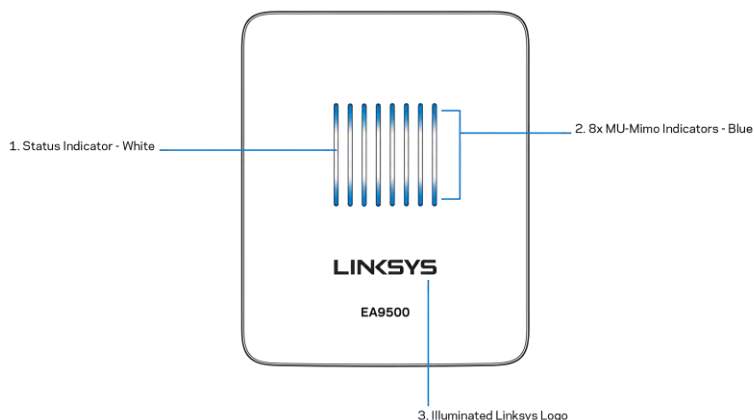

Status Indicator - white (1)—During router startup, stays solid. During router operation, blinks if there is Internet connection error. Turns off if Wi-Fi is turned off.

MU-MIMO Indicators* - blue (2)—Pairs of LEDs (above and below status indicator) blink in sequence (left to right) during router startup. Light up, and remain on, in sequence during firmware update. During router operation, pairs of solid LEDs indicate MU-MIMO devices connected.

**MU-MIMO functionality may require a software/firmware update available at linksys.com/support/ea9500.*

Illuminated Linksys Logo—Indicates router is powered on and operational.

Back view

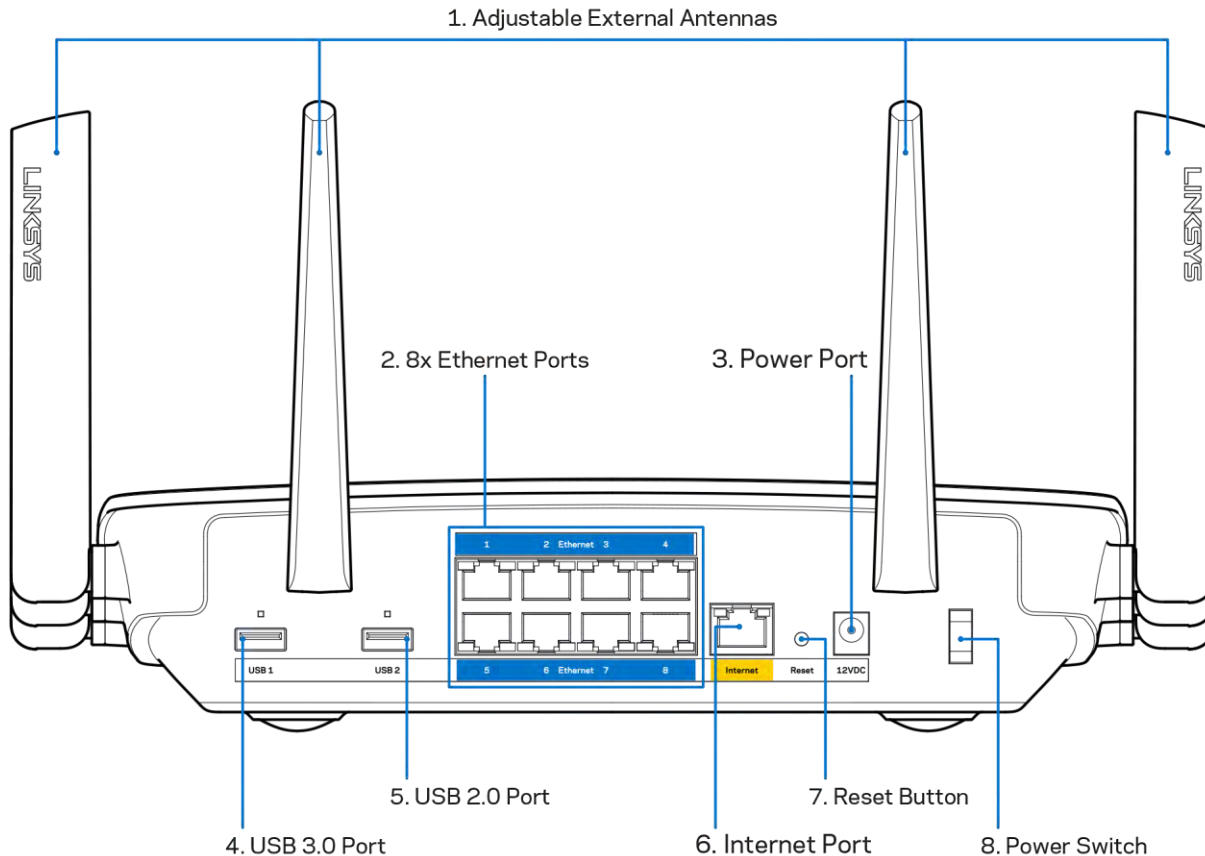

Adjustable antennas (1)—For best performance, position antennas vertically at a 90-degree angle.

Ethernet ports (2)—Connect Ethernet cables to these blue gigabit (10/100/1000) ports, and to wired devices on your network.

Note—For best performance, use CAT5e or higher rated cables on the Ethernet ports.

Power port (3)—Connect the included AC power adapter.

USB 3.0 port (4)—Connect and share USB drives on your network or on the Internet.

USB 2.0 port (5)—Connect and share USB drives on your network or on the Internet.

Internet port (6)—Connect an Ethernet cable to this yellow gigabit (10/100/1000) port, and to a broadband Internet cable/DSL or fiber modem.

Note—For best performance, use CAT5e or higher rated cable on the Internet port.

Reset button (7)—Press and hold until the illuminated Linksys logo turns off and blue MU-MIMO indicators start flashing to reset the router to factory settings. You can also restore the factory settings using Linksys Smart Wi-Fi on the Internet or mobile app.

Power switch (8)—Press | (on) to turn on the router.

Side view

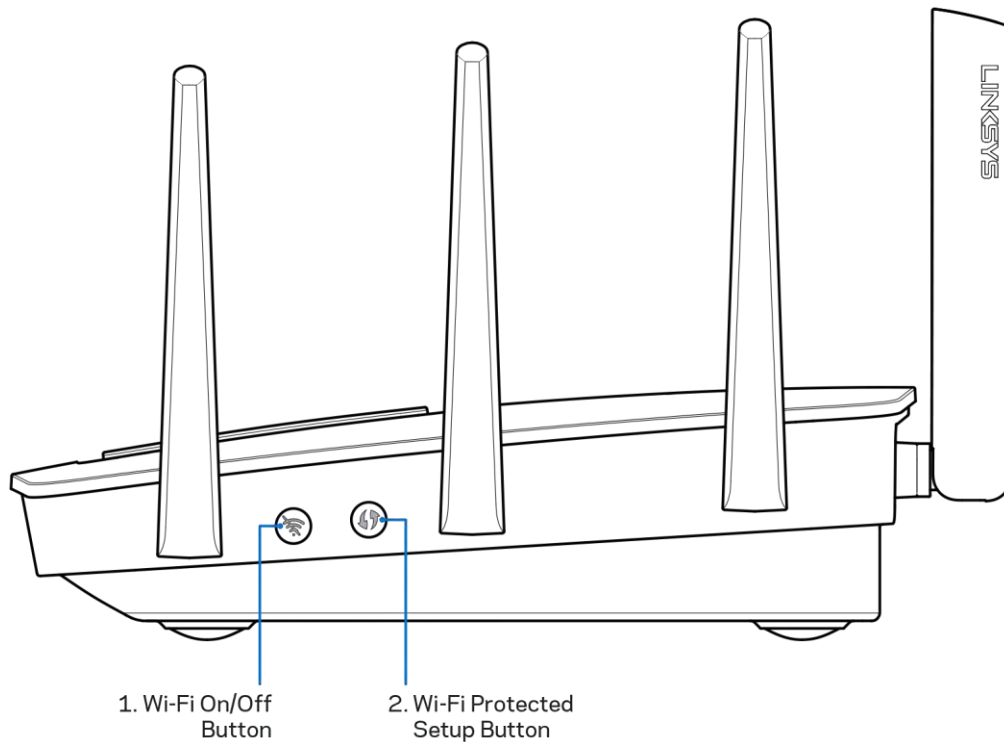

Wi-Fi button (1)—Press to turn off wireless networks (LED comes on). Press again to turn on wireless networks (LED goes out).

Wi-Fi Protected Setup™ button (2)—Press to configure wireless security on Wi-Fi Protected Setup-enabled network devices.

Setting Up: Basics

Where to find more help

In addition to this user guide, you can find help at these locations:

- Linksys.com/support/EA9500 (documentation, downloads, FAQs, technical support, live chat, forums)
- Linksys Smart Wi-Fi help (connect to Linksys Smart Wi-Fi, then click Help at the top of the screen)

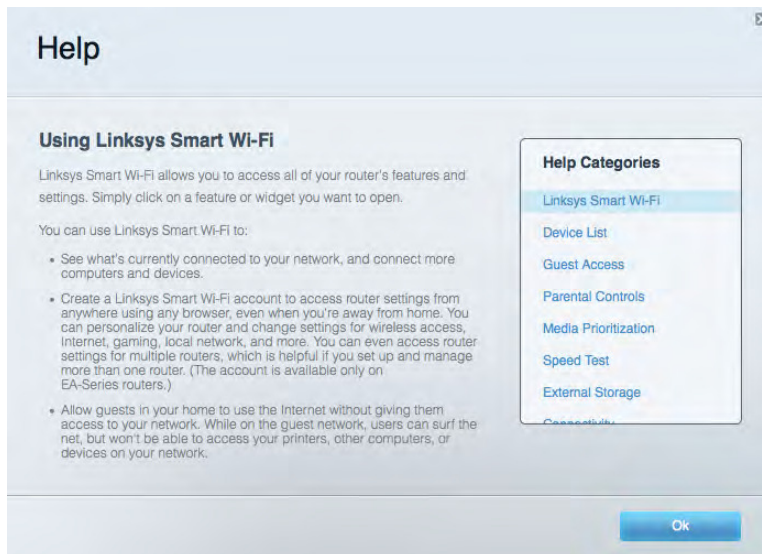

Note—Licenses and notices for third party software used in this product may be viewed on <http://support.linksys.com/en-us/license>. Please contact <http://support.linksys.com/en-us/gplcodecenter> for questions or GPL source code requests.

How to install your router

1. If replacing an existing router, disconnect that router first.
2. Turn the antennas up and plug in your router to a power source. Press the power switch to (on).
3. Connect the Internet cable from your modem to the yellow Internet port on your router. Wait until the illuminated Linksys logo is on.
4. Connect to the network name shown in the Quick Start Guide that came with your router. (You can change the network name and password later.) Select the option to automatically connect to this network in the future. If you need help connecting to the network refer to your device documentation on the provided CD.

Note—You will not have Internet access until router setup is complete.

5. Open a web browser to launch the Linksys Smart Wi-Fi Router setup instructions. If you don't see the instructions, type <http://LinksysSmartWiFi.com> in the address bar.

At the end of setup, follow the on-screen instructions to set up your Linksys Smart Wi-Fi account. Use Linksys Smart Wi-Fi to configure your router from any computer with an Internet connection.

Manage your router's settings:

- Change your router's name and password
- Set up guest access
- Configure parental controls
- Connect devices to your network
- Test your Internet connection speed

Note—As part of Linksys Smart Wi-Fi account setup, you will be sent a verification e-mail. From your home network, click the link in the email to associate your router with the Linksys Smart Wi-Fi account.

Tip—Print the next page, then record your router and account settings in the table below as a reference. Store your notes in a safe place.

2.4 GHz Network Name	
Network Password	
5 GHz ₁ Network Name	
Network Password	
5 GHz ₂ Network Name	
Network Password	
Router Password	
2.4 GHz Guest Network Name	
5GHz Guest Network Name	
Guest Network Password (Both guest networks share a password.)	
Linksys Smart Wi-Fi Username	
Linksys Smart Wi-Fi Password	

How to Use Linksys Smart Wi-Fi

You can configure your router from anywhere in the world by using Linksys Smart Wi-Fi, but you can also configure your router directly from your home network. Linksys Smart Wi-Fi may be available for your mobile device, as well. See your device's app store for information.

How to connect to Linksys Smart Wi-Fi

To connect to Linksys Smart Wi-Fi:

1. Open your computer's web browser.
2. Go to <http://LinksysSmartWiFi.com> and log in to your account.

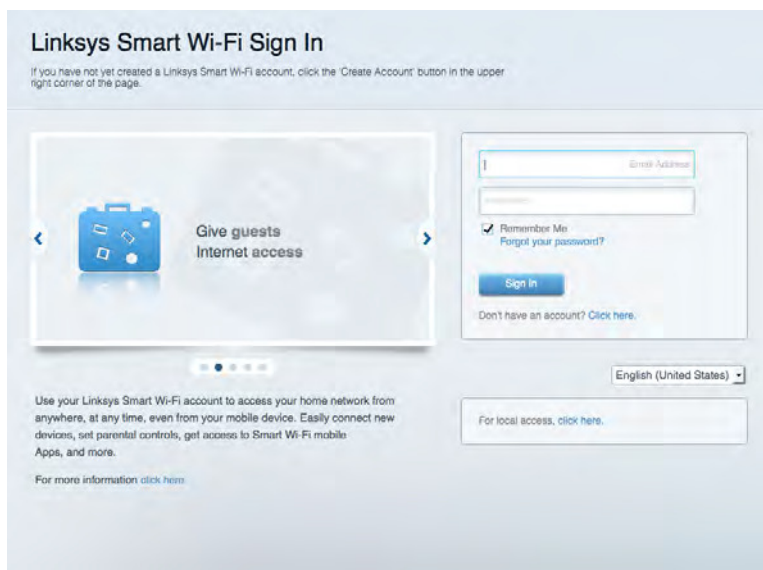

If you can't remember your password, click *Forgot your password?* and follow the on-screen instructions to recover it.

Network Map

Lets you display and manage all network devices connected to your router. You can view devices on your main network and your guest network, or display information about each device.



Guest Access

Lets you configure and monitor a network that guests can use without accessing all of your network resources.

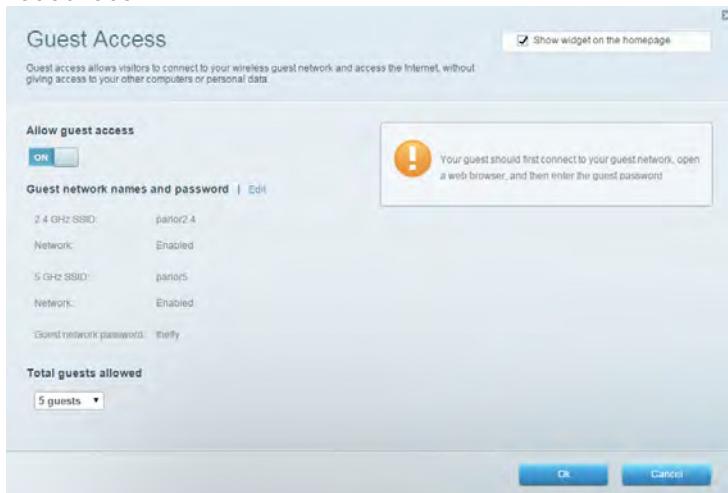

Parental Controls

Lets you block web sites and set Internet access times.

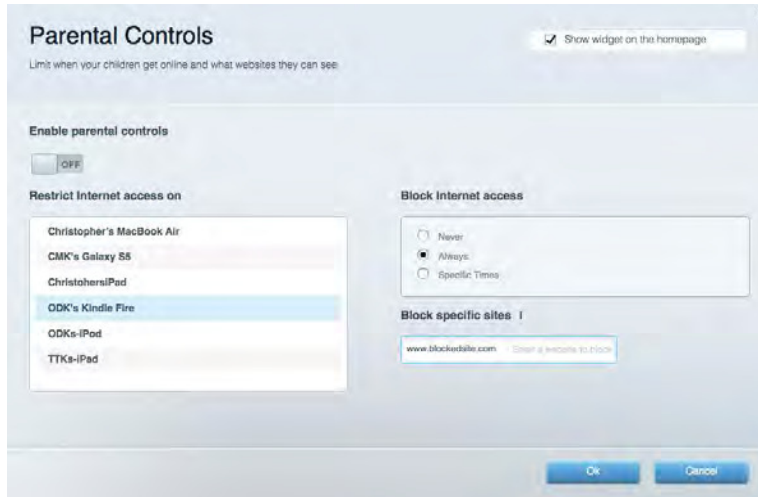

Media Prioritization

Lets you set which devices and applications have top priority for your network traffic.

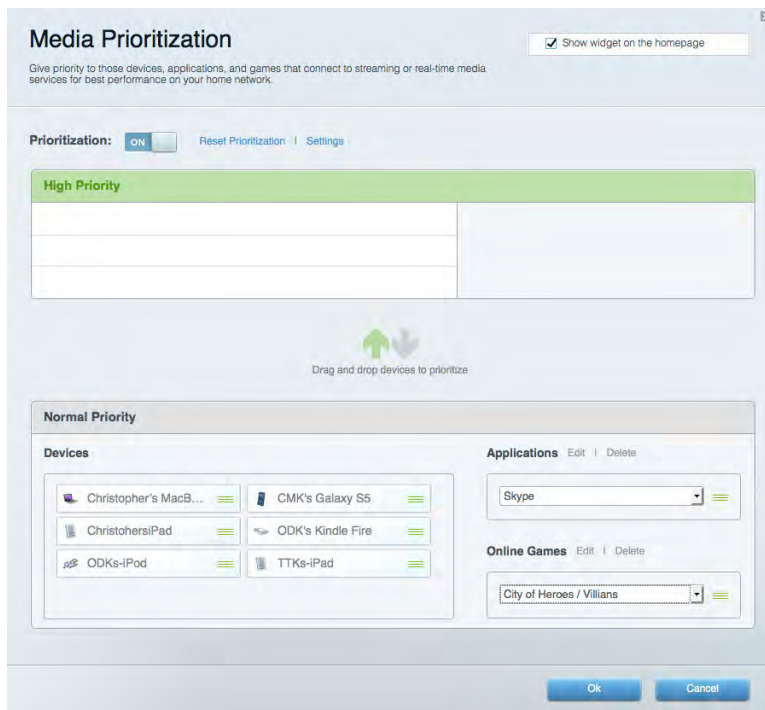

Speed Test

Lets you test your network's Internet connection speed.



External Storage

Lets you access an attached USB drive (not included) and set up file sharing, a media server, and FTP access.



Connectivity

Lets you configure basic and advanced network settings.

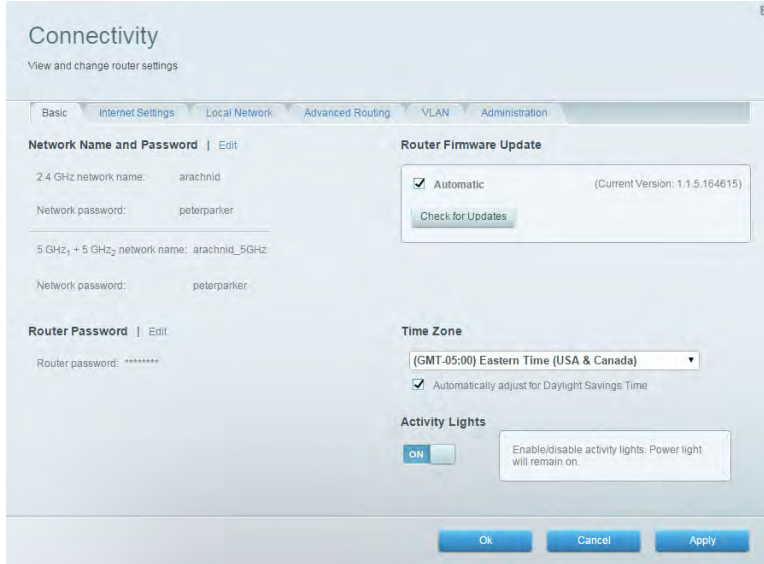

Troubleshooting

Lets you diagnose problems with your router and check the status of the network.

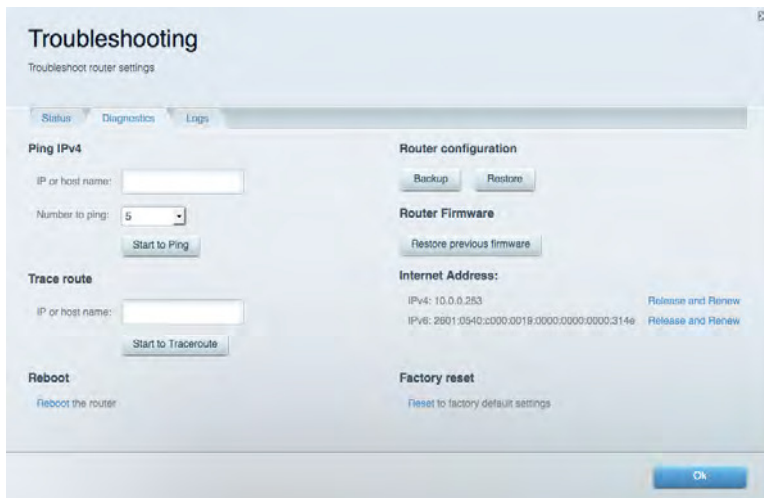

Wireless

Lets you configure your router's wireless network. You can change network names, security mode, password, MAC filtering, and connect devices using Wi-Fi Protected Setup™.

The screenshot shows the 'Wireless' configuration page. At the top, there is a 'Smart Connect' section with a radio button for '5 GHz band steering' (selected) and 'Off'. Below this are two network configuration sections. The first is for the 2.4 GHz network, with a network name of 'arachnid', password 'peterparker', and security mode 'WPA2/WPA Mixed Pt'. The second is for the 5 GHz network, with a network name of 'arachnid_5GHz', password 'peterparker', and security mode 'WPA2/WPA Mixed Pt'. Both networks have their respective 'Network' buttons set to 'ON'. At the bottom, there are 'Ok', 'Cancel', and 'Apply' buttons.

Security

Lets you configure your router's wireless security. You can set up the firewall, VPN settings, and make custom settings for applications and games.

The screenshot shows the 'Security' configuration page. It has three tabs: 'Firewall', 'DMZ', and 'Apps and Gaming'. The 'Firewall' tab is active. Under 'Firewall', there are sections for 'Internet filters', 'VPN Passthrough', and 'IPv6 Port Services'. 'Internet filters' includes 'Filter anonymous Internet requests' (checked), 'Filter multicast' (unchecked), 'Filter Internet NAT redirection' (unchecked), and 'Filter ident (Port 113)' (checked). 'VPN Passthrough' includes 'IPSec Passthrough', 'PPTP Passthrough', and 'L2TP Passthrough', all of which are checked as 'Enabled'. 'IPv6 Port Services' is represented by a table with columns for 'Description', 'Protocol', 'IPv6 Address', 'Allow', and 'Enabled'. Below the table is an 'Add IPv6 Firewall Setting' button. At the bottom, there are 'Ok', 'Cancel', and 'Apply' buttons.

Description	Protocol	IPv6 Address	Allow	Enabled
-------------	----------	--------------	-------	---------

Troubleshooting

You can find more help from our award-winning customer support at Linksys.com/support/EA9500.

Your router was not successfully set up

If Linksys Smart Wi-Fi did not complete the setup, you can try the following:

- Press and hold the Reset button on your router with a paperclip or pin until the illuminated Linksys logo turns off and the blue MU-MIMO indicators start blinking (about 10 seconds). Install the router again.

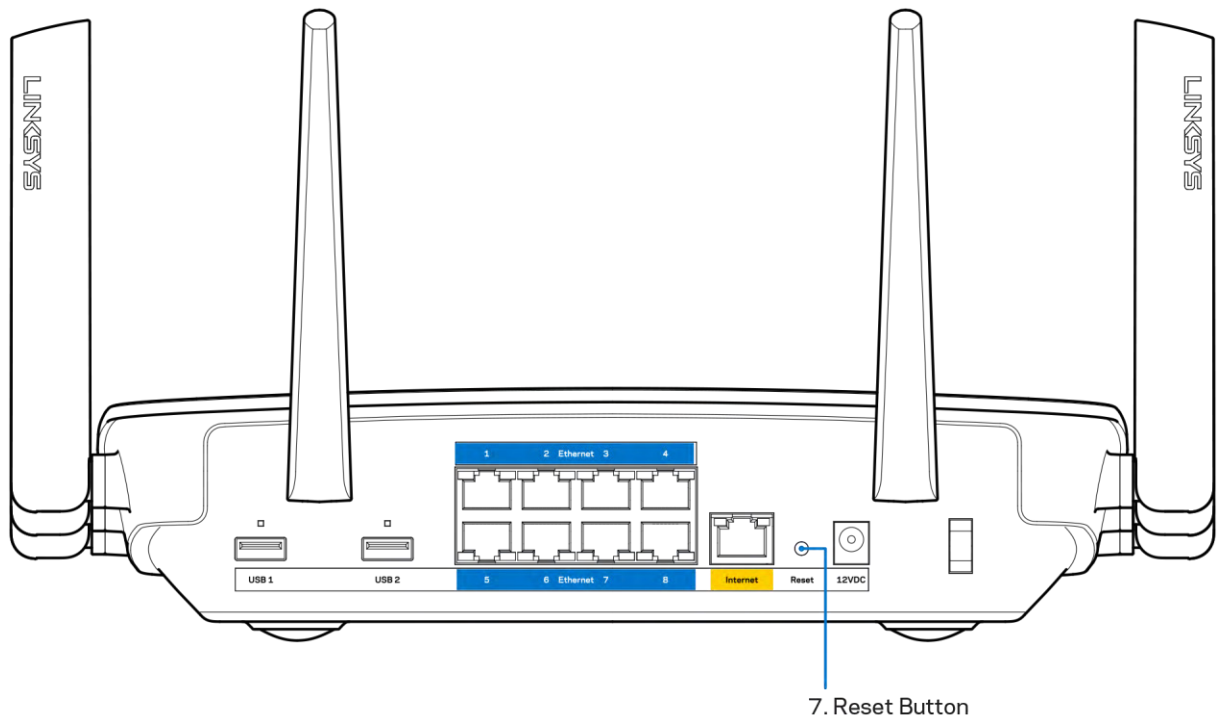

- Temporarily disable your computer's firewall (see the security software's instructions for help). Install the router again.
- If you have another computer, use that computer to install the router again.

Your Internet cable is not plugged in message

If you get a "Your Internet cable is not plugged in" message when trying to set up your router, follow these troubleshooting steps.

- Make sure that an Ethernet or Internet cable (or a cable like the one supplied with your router) is securely connected to the yellow Internet port on the back of the router and to the appropriate port on your modem. This port on the modem is usually labeled Ethernet.

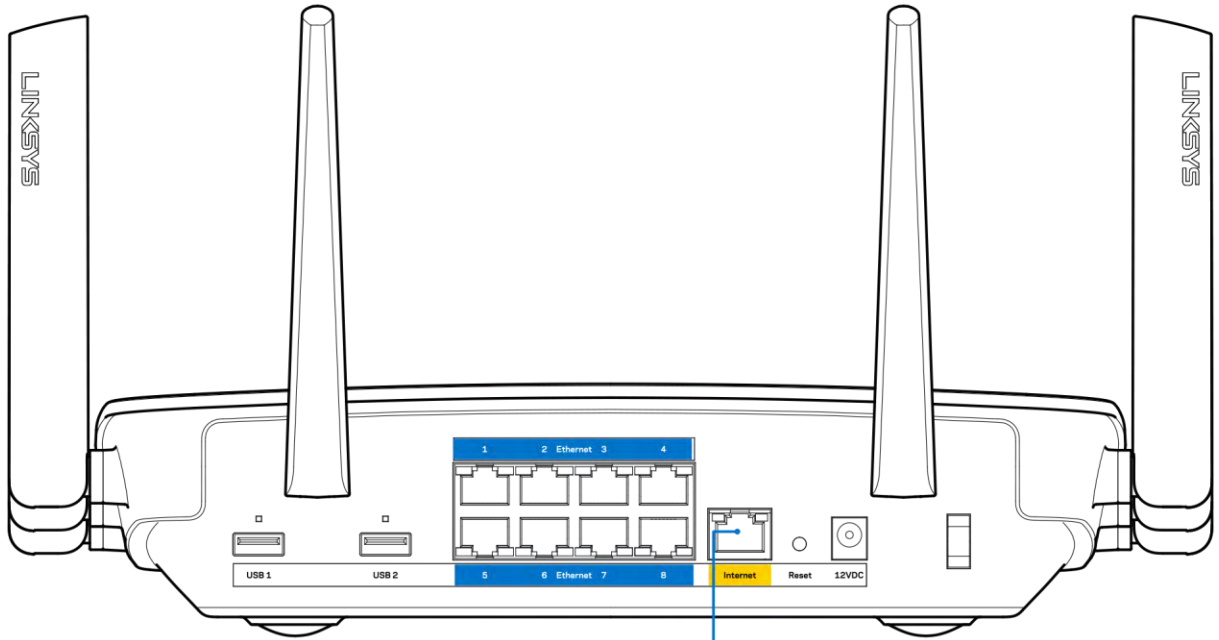

6. Internet Port

Make sure that your modem is connected to power and is turned on. If it has a power switch, make sure that it is set to the ON or | (as opposed to O) position.

- If your Internet service is cable, verify that the cable modem's CABLE port is connected to the coaxial cable provided by your ISP.

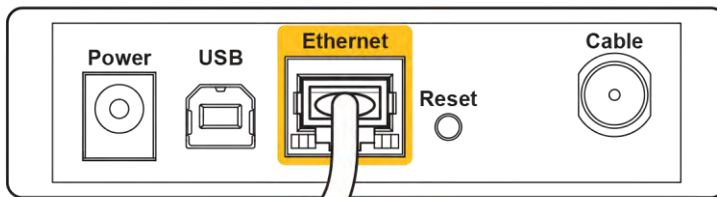

Back view of cable modem

- If your Internet service is DSL, make sure that the DSL phone line is connected to the modem's DSL port.

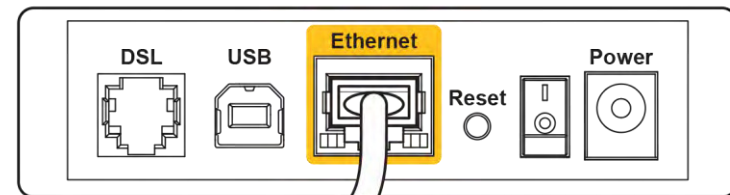

Back view of DSL modem

- If your computer was previously connected to your modem with a USB cable, disconnect the USB cable.

- Install the router again.

Cannot access your router message

To access your router, you must be connected to your own network. If you currently have wireless Internet access, the problem may be that you have accidentally connected to a different wireless network.

To fix the problem on Windows computers, do the following*:

1. On your Windows desktop, click on the wireless icon in the system tray. A list of available networks will appear.
2. Click your own network name. Click Connect. In the example below, the computer was connected to another wireless network named wraith_5GHz. The wireless network name of the Linksys EA9500 router, Damaged_Beez2.4 in this example, is shown selected.



3. If you are prompted to enter a network security key, type your password (security key) into the network security key field. Click **OK**.