

5. Avaa selain, jotta saat näkyviin Linksys Smart Wi-Fi -reitittimen asennusohjeet. Jos ohjeet eivät tule näkyviin, kirjoita osoiteriville <http://LinksysSmartWiFi.com>.

Määritä Linksys Smart Wi-Fi -tili noudattamalla asennuksen lopussa näyttöön tulevia ohjeita. Linksys Smart Wi-Fi -tilin avulla voit määrittää reitittimen asetukset millä tahansa tietokoneella, jossa on Internet-yhteys.

Reitittimen asetusnäytössä voit

- muuttaa reitittimen nimen ja salasanan
- määrittää vieraskäytön
- määrittää lapsilukon
- liittää laitteita verkkoon
- testata Internet-yhteyden nopeuden.

Huomautus: *Linksys Smart Wi-Fi -tilin määrittämisen aikana sinulle lähetetään vahvistussähköpostiviesti. Yhdistä reititin Linksys Smart Wi-Fi -tiliin napsauttamalla sähköpostiviestissä olevaa linkkiä kotiverkkoon yhdistetyssä laitteessa.*

Vihje: *Tulosta seuraava sivu ja kirjoita reitittimen ja tilin asetukset alla olevaan taulukkoon myöhempää käyttöä varten. Säilytä muistiinpanojasi turvallisessa paikassa.*

2,4 GHz:n verkkonimi	
Verkon salasana	
5 GHz ₁ :n verkkonimi	
Verkon salasana	
5 GHz ₂ :n verkkonimi	
Verkon salasana	
Reitittimen salasana	
2,4 GHz:n vierasverkon nimi	
5 GHz:n vierasverkon nimi	
Vierasverkon salasana (Vierasverkkojen salasana on sama.)	
Linksys Smart Wi-Fi -käyttäjänimi	
Linksys Smart Wi-Fi -salasana	

Linksys Smart Wi-Fi -tilin käyttäminen

Voit määrittää reitittimen asetuksia missä tahansa oletkin Linksys Smart Wi-Fi -tilin avulla. Voit toki määrittää asetukset myös suoraan kotiverkossa. Linksys Smart Wi-Fi -tiliä voi käyttää myös monilla mobiililaitteilla. Katso lisätietoja laitteesi sovelluskaupasta.

Yhteyden muodostaminen Linksys Smart Wi-Fi -tiliin

Muodosta yhteys Linksys Smart Wi-Fi -tiliin seuraavasti:

1. Avaa tietokoneen selain.
2. Siirry osoitteeseen <http://LinksysSmartWiFi.com> ja kirjaudu sisään tiliisi.

Jos et muista salasanaasi, napsauta *Unohditko salasanan?* -linkkiä ja palauta salasana näyttöön tulevien ohjeiden mukaisesti.

Verkkokartta

Voit tarkastella ja hallita kaikkia reitittimeen liitettyjä verkkolaitteita. Voit tarkastella pää- ja vierasverkon laitteita ja näyttää kunkin laitteen tiedot.



Vieraskäyttö

Toiminto mahdollistaa sellaisen verkon määrittämisen ja valvonnan, jota vieraat voivat käyttää saamatta käyttöönsä verkkoresurssejasi.

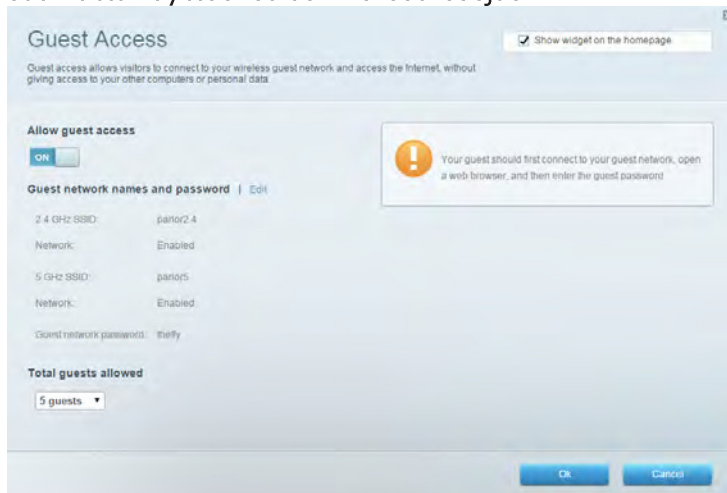

Lapsilukko

Voit estää sivustoja ja määrittää Internet-käyttöajat.

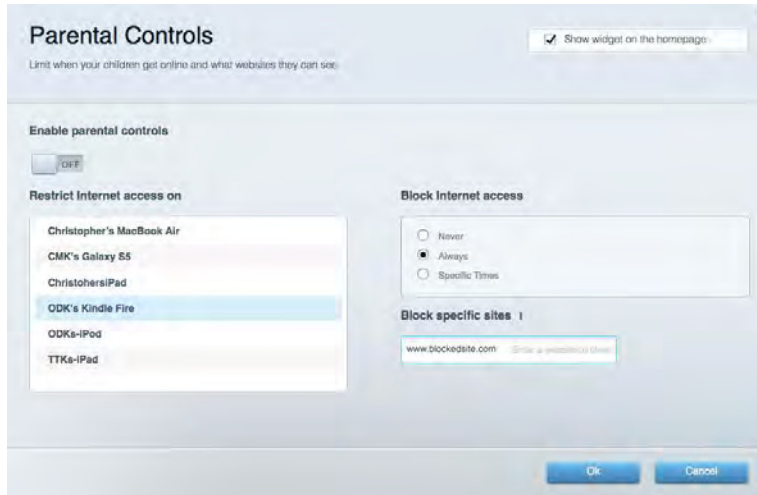

Etusijan antaminen

Voit määrittää, mitkä laitteet ja sovellukset ovat etusijalla verkon kaistanleveyden käytössä.

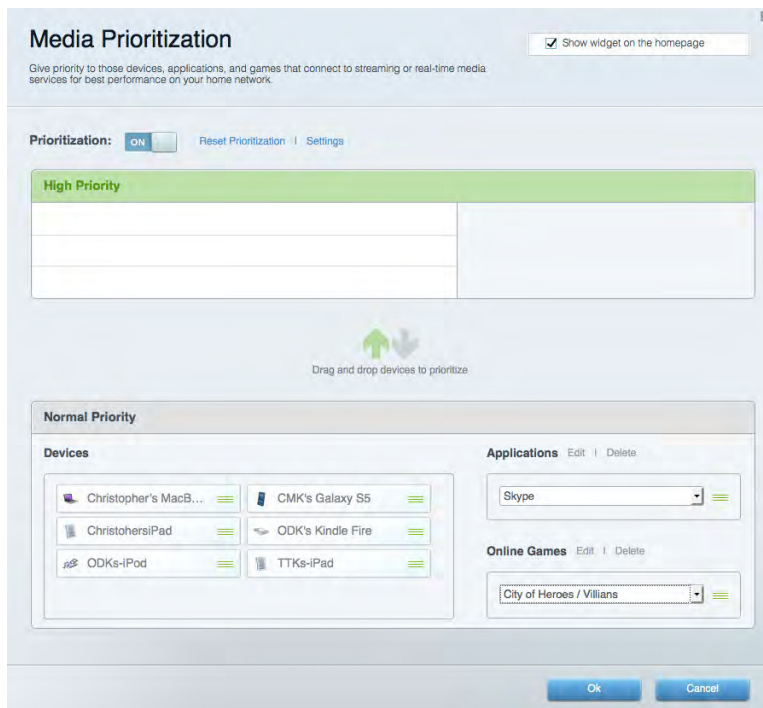

Nopeustesti

Voit testata verkon Internet-yhteyden nopeutta.

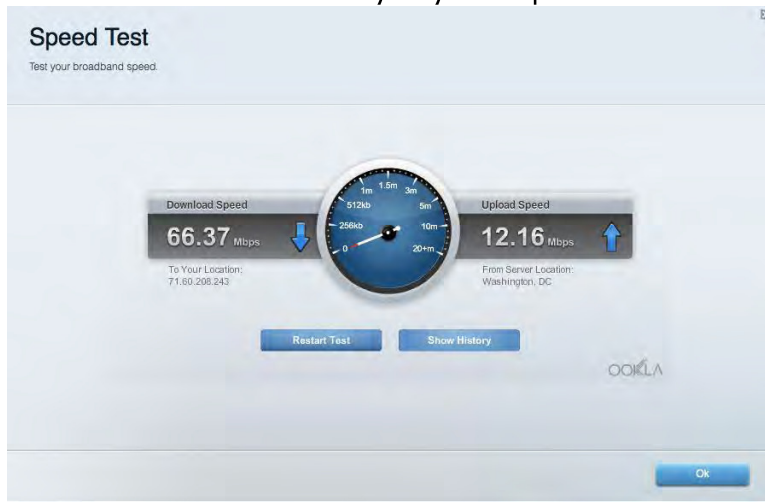

Ulkoinen tallennustila

Voit käyttää reitittimeen liitettyä USB-asemaa (ei sisälly toimitukseen) ja määrittää tiedostojen jakamisen, mediapalvelimen ja FTP-yhteyden asetukset.



Liitettävyy

Voit määrittää verkon perus- ja lisäasetukset.

The screenshot shows the 'Connectivity' settings page. At the top, there are tabs for 'Basic', 'Internet Settings', 'Local Network', 'Advanced Routing', 'VLAN', and 'Administration'. The 'Basic' tab is selected. The page is divided into several sections:

- Network Name and Password | Edit**: Fields for '2.4 GHz network name' (arachnid), 'Network password' (peterparker), '5 GHz₁ + 5 GHz₂ network name' (arachnid_5GHz), and 'Network password' (peterparker).
- Router Password | Edit**: Field for 'Router password' (*****).
- Router Firmware Update**: A checkbox for 'Automatic' (checked) with '(Current Version: 1.1.5.164615)' and a 'Check for Updates' button.
- Time Zone**: A dropdown menu set to '(GMT-05:00) Eastern Time (USA & Canada)' and a checked checkbox for 'Automatically adjust for Daylight Savings Time'.
- Activity Lights**: A toggle switch set to 'ON' and a text box stating 'Enable/disable activity lights. Power light will remain on.'

At the bottom, there are 'Ok', 'Cancel', and 'Apply' buttons.

Vianmääritys

Voit selvittää reitittimen ongelmia ja tarkistaa verkon tilan.

The screenshot shows the 'Troubleshooting' settings page. At the top, there are tabs for 'Status', 'Diagnostics', and 'Logs'. The 'Diagnostics' tab is selected. The page is divided into several sections:

- Ping IPv4**: Fields for 'IP or host name' and 'Number to ping' (5), with a 'Start to Ping' button.
- Trace route**: Field for 'IP or host name' and a 'Start to Traceroute' button.
- Reboot**: A button labeled 'Reboot the router'.
- Router configuration**: 'Backup' and 'Restore' buttons.
- Router Firmware**: A 'Restore previous firmware' button.
- Internet Address:** Fields for 'IPv4: 10.0.0.253' and 'IPv6: 2601:0540:c000:0019:0000:0000:0000:0000:314e', each with a 'Release and Renew' link.
- Factory reset**: A button labeled 'Reset to factory default settings'.

At the bottom, there is an 'Ok' button.

Langaton

Voit määrittää reitittimen langattoman verkon. Voit muuttaa verkkonimiä, suojaustilaa, salasanaa, MAC-suodatusta ja yhdistää laitteita Wi-Fi Protected Setup™-toiminnolla.

Wireless

View and change router settings

Wireless MAC Filtering Wi-Fi Protected Setup

Smart Connect: 5 GHz band steering Off

Network name: arachnid 2.4 GHz Network: ON

Password: peterparker Broadcast SSID: Yes Channel: Auto

Security mode: WPA2/WPA Mixed Pt Network mode: Mixed Channel width: Auto

Network name: arachnid_5GHz 5 GHz + 5 GHz Network: ON

Password: peterparker Broadcast SSID: Yes Channel: Auto

Security mode: WPA2/WPA Mixed Pt Network mode: Auto Channel width: Auto

Ok Cancel Apply

Tietoturva

Voit määrittää reitittimen langattoman verkon suojauksen. Voit määrittää palomuurin ja VPN-asetukset sekä määrittää omia asetuksiasi sovelluksille ja peleille.

Security

View and change router settings

Firewall DMZ Apps and Gaming

Firewall

IPv4 SPI firewall protection Enabled

IPv6 SPI firewall protection Enabled

VPN Passthrough

IPSec Passthrough Enabled

PPTP Passthrough Enabled

L2TP Passthrough Enabled

Internet filters

Filter anonymous Internet requests

Filter multicast

Filter Internet NAT redirection

Filter ident (Port 113)

IPv6 Port Services

Description	Protocol	IPv6 Address	Allow	Enabled
-------------	----------	--------------	-------	---------

Add IPv6 Firewall Setting

Ok Cancel Apply

Vianmääritys

Lisätietoja saat palkitusta asiakastuestamme osoitteessa Linksys.com/support/EA9500.

Reitittimen määrittäminen epäonnistui

Jos Linksys Smart Wi-Fi -reitittimen määrittäminen ei onnistu, kokeile seuraavia toimia:

- Paina reitittimen nollauspainiketta paperiliittimellä tai nuppineulalla, kunnes Linksys-logovalo sammuu ja siniset MU-MIMO-merkkivalot alkavat vilkkua (noin 10 sekuntia). Asenna reititin uudelleen.

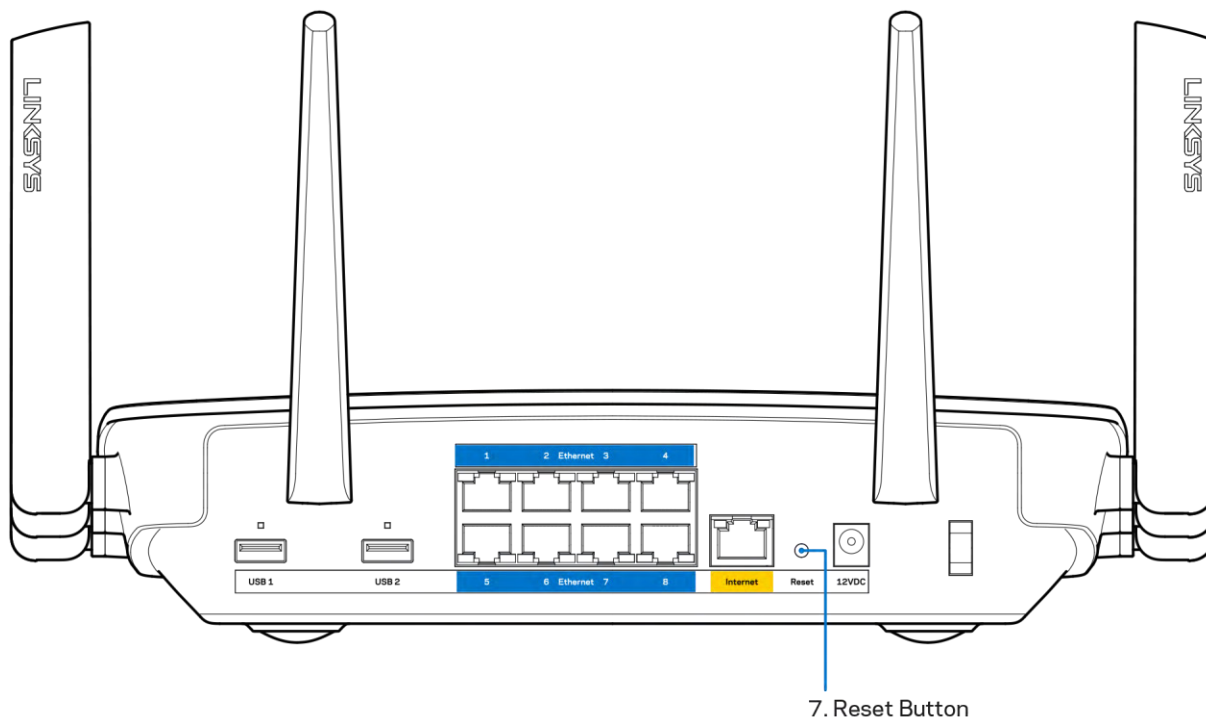

- Poista tietokoneen palomuri käytöstä väliaikaisesti (katso ohjeet tietoturvaohjelmiston käyttöoppaasta). Asenna reititin uudelleen.
- Jos käytettävissä on toinen tietokone, asenna reititin uudelleen sen avulla.

Internet-kaapelia ei ole liitetty -viesti

Jos Internet-kaapelia ei ole liitetty -viesti tulee näkyviin reitittimen määrittäksen aikana, noudata näitä vianmääritysohjeita:

- Varmista, että Ethernet- tai Internet-kaapeli (tai reitittimen mukana toimitettua kaapelia vastaava kaapeli) on liitetty kunnolla reitittimen takapaneelissa olevaan keltaiseen Internet-porttiin ja kytkettävän modeemin asianmukaiseen porttiin. Tämän portin nimi modeemissa on tavallisesti Ethernet.

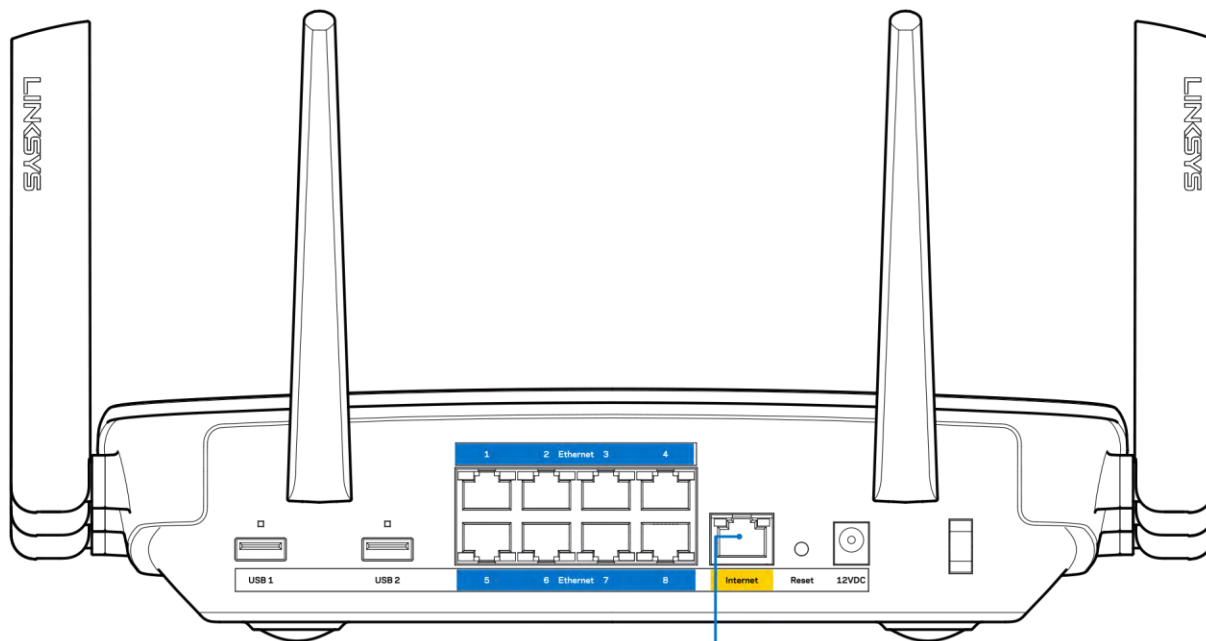

6. Internet Port

Varmista, että modeemi on liitetty pistorasiaan ja että virta on kytketty. Jos laitteessa on virtakytkin, varmista, että se on ON- tai I-asennossa (ei O-asennossa).

- Jos Internet-palvelu toimii kaapeliverkossa, varmista, että kaapelimodeemin CABLE-portti on kytketty Internet-palveluntarjoajan toimittamaan koaksiaalikaapeliin.

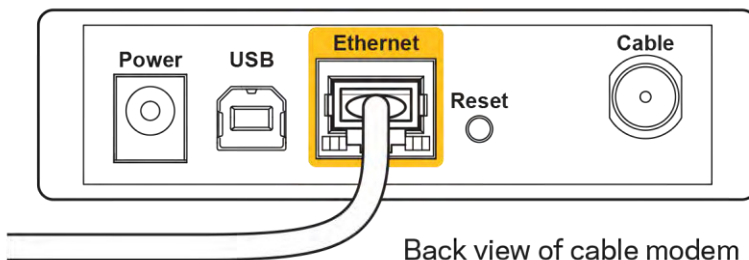

Back view of cable modem

- Jos Internet-palvelu toimii DSL-verkossa, varmista, että DSL-puhelinjohto on kytketty modeemin DSL-porttiin.

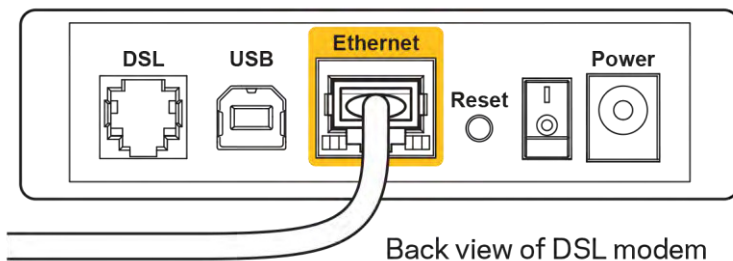

Back view of DSL modem

- Jos tietokone on aiemmin kytketty modeemiin USB-kaapelilla, irrota USB-kaapeli.
- Asenna reititin uudelleen.

Reitintä ei voi avata -viesti

Reitittimen käyttäminen edellyttää yhteyttä omaan verkkoon. Jos käytössä on langaton Internet-yhteys, olet ehkä muodostanut vahingossa yhteyden johonkin toiseen langattomaan verkkoon.

Voit korjata ongelman Windows-tietokoneissa seuraavasti*:

1. Napsauta Windowsin työpöydän ilmaisinalueella olevaa langattoman yhteyden kuvaketta. Käytettävissä olevien verkkojen luettelo avautuu.
2. Napsauta oman verkkosi nimeä. Valitse Yhdistä. Seuraavassa esimerkissä tietokone on liitetty toiseen langattomaan verkkoon, jonka nimi on wraith_5GHz. Tässä esimerkissä Linksys EA9500 -reitittimen langaton verkko nimeltä Damaged_Beez2.4 on valittuna.



3. Jos verkko edellyttää verkon suojausavaimen antamista, kirjoita salasana (suojausavain) verkon suojausavaimen kenttään. Valitse **OK**.

4. Tietokone muodostaa yhteyden verkkoon, minkä jälkeen sinun pitäisi voida käyttää reititintä.

* Näissä vaiheissa mainittujen toimintojen nimet ja kuvakkeet saattavat vaihdella käytettävän Windows-version mukaan.

Voit korjata ongelman Mac-tietokoneissa seuraavasti:

1. Napsauta näytön yläreunan valikkorivillä näkyvää Wi-Fi-symbolia. Langattomien verkkojen luettelo tulee näkyviin. Linksys Smart Wi-Fi on nimennyt verkkosi automaattisesti.
2. Seuraavassa esimerkissä tietokone on liitetty toiseen langattomaan verkkoon, jonka nimi on wraith_5GHz. Tässä esimerkissä Linksys EA9500 -reitittimen langaton verkko nimeltä Damaged_Beez2.4 on valittuna.

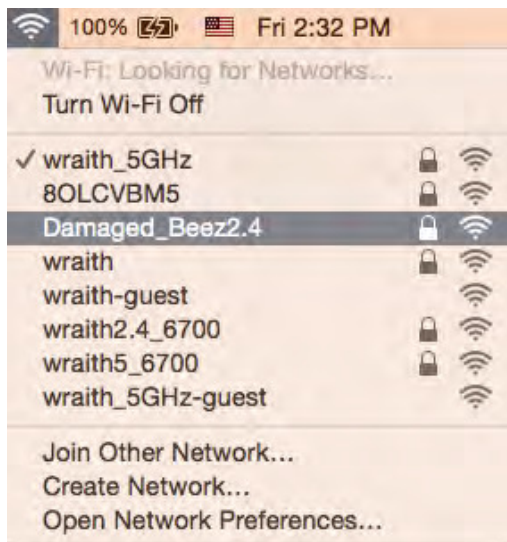

3. Osoita Linksys EA9500 -reitittimen langattoman verkon nimeä (tässä esimerkissä Damaged_Beez2.4).
4. Kirjoita langattoman verkon salasana (suojausavain) Salasana-kenttään. Valitse **OK**.

Asennuksen jälkeen

Internet-yhteys ei ole käytettävissä

Jos Internet-liikenne reitittimen kautta ei toimi, ongelma saattaa ilmetä selaimessa näkyvänä Osoitetta [Internet-osoite] ei löydy -viestinä. Jos tiedät, että Internet-osoite on toimiva, ja olet kokeillut useita kelvollisia Internet-osoitteita samalla tuloksella, viesti saattaa tarkoittaa, että Internet-palveluntarjoajan tai modeemin ja reitittimen välisessä tietoliikenteessä on ongelmia.

Kokeile seuraavia ratkaisuja:

- Varmista, että verkko- ja virtakaapelit on kytketty kunnolla.
- Varmista, että pistorasia, johon reititin on kytketty, on toiminnassa.
- Käynnistä reititin uudelleen.

- Ota yhteyttä Internet-palveluntarjoajaan ja selvitä, onko alueellasi käyttökatko.

Vianmääritys kannattaa aloittaa katkaisemalla reitittimen virta ja kytkemällä virta uudelleen. Näin reititin voi ladata omat mukautetut asetuksensa uudelleen, ja muut laitteet (kuten modeemi) voi löytää reitittimen ja muodostaa siihen yhteyden uudelleen. Tätä prosessia kutsutaan uudelleenkäynnistämiseksi.

Käynnistä reititin uudelleen virtajohtojen avulla seuraavasti:

1. Irrota virtajohto reitittimestä ja modeemista.
2. Odota 10 sekuntia ja liitä virtajohto modeemiin uudelleen. Varmista, että laite käynnistyy.
3. Odota, kunnes modeemin online-tilan merkkivalo lakkaa vilkkumasta. (Tämä kestää enintään kaksi minuuttia.) Kytke virtajohto uudelleen reitittimeen.
4. Odota, kunnes Linksys-logovalo syttyy. Odota kaksi minuuttia, ennen kuin yrität muodostaa Internet-yhteyttä tietokoneesta.

Käynnistä reititin uudelleen Linksys Smart Wi-Fi -tilin avulla seuraavasti:

1. Kirjaudu Linksys Smart Wi-Fi -tiliin. (Lisätietoja on kohdassa Yhteyden muodostaminen Linksys Smart Wi-Fi -tiliin sivulla [9](#).)
2. Valitse *Router Settings* (Reitittimen asetukset) -kohdassa *Troubleshooting* (Vianmääritys).
3. Napsauta *Diagnostics* (Diagnostiikka) -välilehteä.
4. Valitse *Reboot* (Käynnistä uudelleen) -kohdassa *Reboot* (Käynnistä uudelleen).

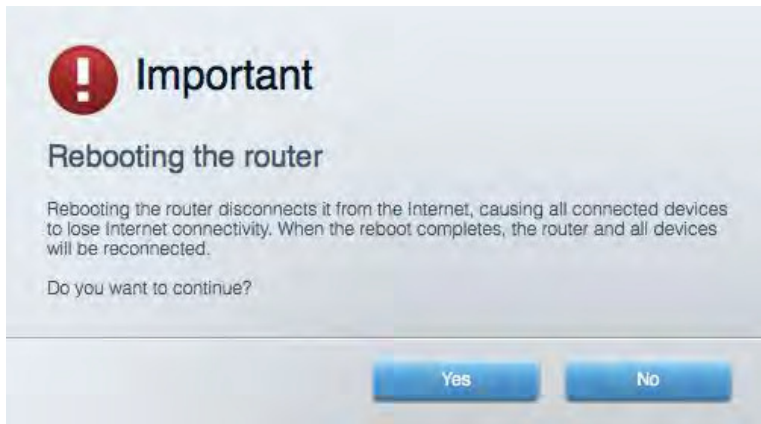

5. Valitse **Yes** (Kyllä). Reititin käynnistyy uudelleen. Kun reititin käynnistetään uudelleen, kaikkien liitettyjen laitteiden Internet-yhteys katkeaa. Laitteet yhdistetään uudelleen automaattisesti, kun reititin on käyttövalmis.

Linksys Smart Wi-Fi ei avaudu selaimen

Linksys Smart Wi-Fi -sivusto toimii uusimissa Google Chrome™-, Firefox®-, Safari®- (Mac® ja iPad®) ja Microsoft Edge -versioissa sekä Internet Explorer® -versiossa 8 ja uudemmissa.

Tekniset tiedot

Linksys EA9500

Mallinimi	Linksys Max-Stream AC5400 Tri-Band MU-MIMO Gigabit -reititin
Mallinumero	EA9500
Kytkinportin nopeus	10/100/1000 Mbps (Gigabit Ethernet)
Radiotaajuus	2,4 GHz ja 5 GHz (x2)
Antennien määrä	8 ulkoista säädettävää antennia
Portit	USB 2.0, USB 3.0, Ethernet (1-8), Internet, virta
Painikkeet	Wi-Fi, Wi-Fi Protected Setup, virtapainike, nollauspainike
Merkkivalot	Yläpaneeli: Tilan merkkivalo, MU-MIMO-merkkivalot, Linksys-logovalo Sivupaneeli: Wi-Fi, Wi-Fi Protected Setup Takapaneeli: USB 1, USB 2, Ethernet (1-8), Internet
UPnP	tuettu
Suojausominaisuudet	WEP, WPA2, RADIUS
Suojausavaimen pituus, bittiä	jopa 128-bittinen salaus
Tallennustilan tietojärjestelmien tuki	FAT, NTFS ja HFS+
Tuetut selaimet	Linksys Smart Wi-Fi toimii uusimissa Google Chrome™-, Firefox®-, Safari®- (Mac® ja iPad®) ja Microsoft Edge -versioissa sekä Internet Explorer® -versiossa 8 ja uudemmissa

Käyttöympäristötiedot

Mitat	264,52 mm x 318,15 mm x 66,66 mm
Laitteen paino	1727,7 g
Virta	12 V, 5 A
Sertifiointit	FCC, IC, CE, Wi-Fi (IEEE a/b/g/n/ac), Windows 7, Windows 8
Käyttölämpötila	0-40 °C
Varastointilämpötila	-20...+60 °C
Käyttöympäristön ilmankosteus	10-80 %, suhteellinen ilmankosteus, kondensoitumaton
Varastointiympäristön ilmankosteus	5-90 %, kondensoitumaton

Huomautukset:

Lisätietoja säännöksistä, takuusta ja turvatiedoista on reitittimen mukana toimitetulla CD-levyllä tai osoitteessa Linksys.com/support/EA9500.

Oikeus teknisten tietojen muuttamiseen pidätetään.

Enimmäissuorituskyky IEEE Standard 802.11 -säädöksen mukaan. Todellinen suorituskyky saattaa vaihdella langattoman verkon kapasiteetin, tiedonsiirtonopeuden, alueen ja peiton mukaan. Suorituskyky riippuu monista tekijöistä, olosuhteista ja muuttujista, mm. etäisyys tukiasemasta, verkkoliikenteen määrä, rakennusmateriaalit ja rakenne, käytössä oleva käyttöjärjestelmä, käytettävien langattomien tuotteiden sekoitus, häiriöt ja muut haitalliset olosuhteet.

BELKIN, LINKSYS ja monet tuotenimet ja logot ovat Belkin-yhtymän omistamia tavaramerkkejä.

Mainitut kolmansien osapuolien tavaramerkit ovat omistajiensa omaisuutta. Tuotteessa käytetyn kolmannen osapuolen ohjelmiston lisenssit ja ilmoitukset ovat saatavilla täällä:

<http://support.linksys.com/en-us/license>. Lisätietoja GPL-lisenssistä ja lähdekoodin pyyntölomake on osoitteessa <http://support.linksys.com/en-us/gplcodecenter>.

© 2015 Belkin International, Inc. ja/tai sen tytäryhtiöt. Kaikki oikeudet pidätetään.

LNKPG-00249 Rev. B00

LINKSYS

Guide de l'utilisateur

**ROUTER Wi-Fi TRIBANDE
AC5400 MAX-STREAM™**

Modèle EA9500

Table des matières

Présentation du produit.....	3
Vue de dessus.....	3
Vue arrière	4
Vue de côté.....	5
Installation : Instructions de base	6
Où trouver une aide supplémentaire	6
Comment installer votre routeur	6
Comment utiliser le Smart Wi-Fi Linksys.....	9
Comment se connecter à Linksys Smart Wi-Fi.....	9
Plan du réseau.....	10
Accès des invités.....	10
Contrôle parental.....	11
Gestion de la priorité des médias.....	11
Mesure du débit.....	12
Stockage externe	12
Connectivité.....	13
Dépannage.....	13
Sans fil.....	14
Sécurité.....	14
Dépannage	15
La configuration de votre routeur a échoué.....	15
Message de type <i>Votre câble Internet n'est pas branché</i>	15
Message de type <i>Impossible d'accéder à votre routeur</i>	17
Après la configuration.....	18
Internet semble inaccessible.....	18
L'interface Linksys Smart Wi-Fi ne s'ouvre pas dans votre navigateur Web	20
Spécifications	21
Linksys EA9500	21
Conditions environnementales.....	21

Présentation du produit

Vue de dessus

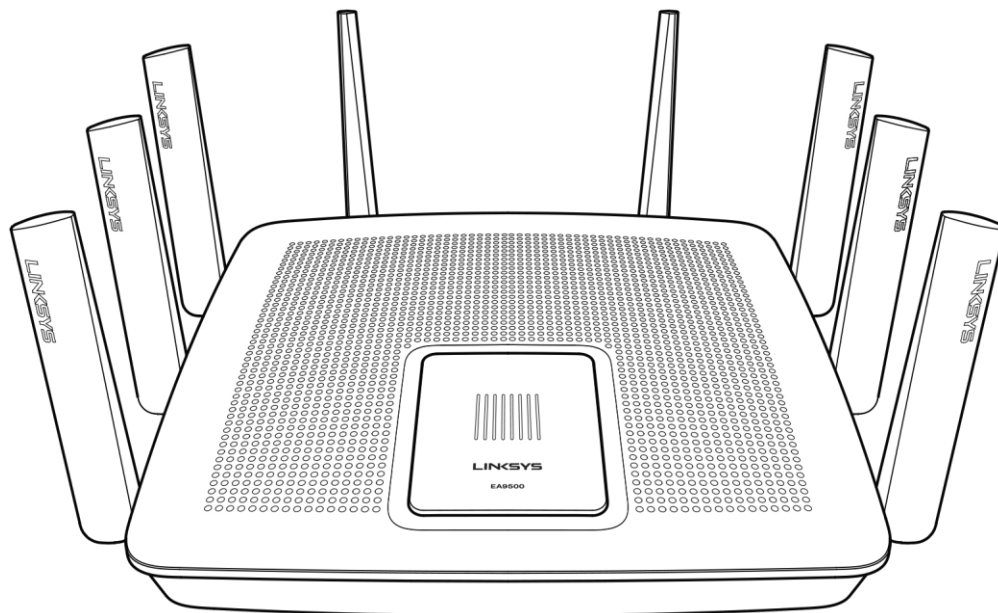

Indicateur de statut du système

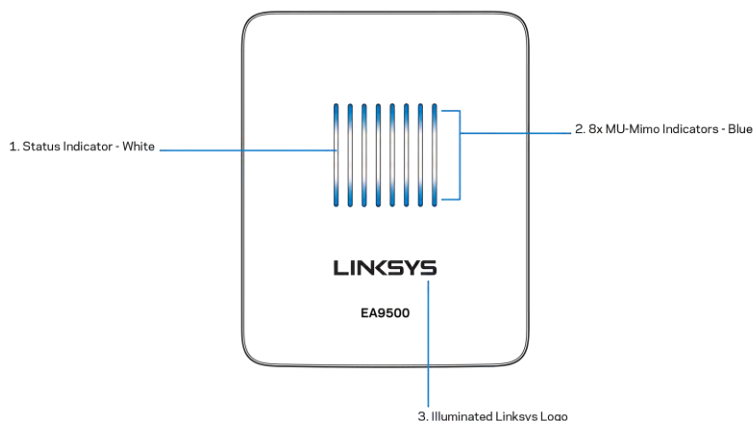

Indicateur de statut - Blanc (1) — Reste allumé pendant le démarrage du routeur. Clignote si le routeur rencontre un problème de connexion Internet. S'éteint si le réseau Wi-Fi est désactivé.

Indicateurs MU-MIMO - Bleu (2) — Les deux indicateurs LED, qui se trouvent au-dessus et en dessous de l'indicateur de statut, clignotent de gauche à droite au démarrage du routeur. Ils restent allumés pendant la mise à jour du microprogramme. Pendant le démarrage du routeur, les deux indicateurs LED s'allument lorsque des appareils MU-MIMO sont connectés.

**La technologie MU-MIMO nécessite un logiciel / microprogramme à jour. Le téléchargement de la mise à jour est disponible sur la page Web [linksys.com/support/ea9500](https://www.linksys.com/support/ea9500).*

Logo de la marque Linksys lumineux - Blanc (3) — Indique la mise en marche du routeur.

Vue arrière

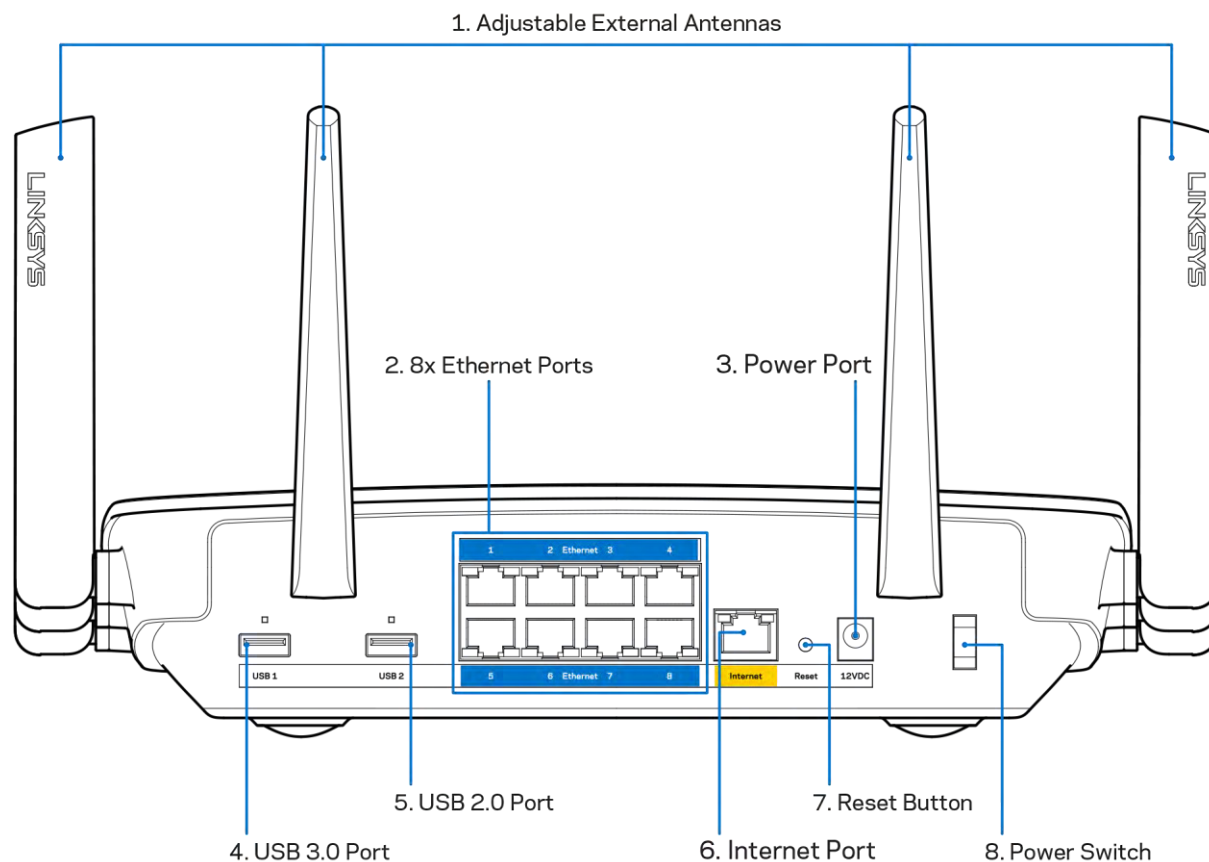

Antennes ajustables (1) — Pour des performances optimales, positionnez les antennes verticalement, à 90 degrés.

Ports Ethernet (2) — Utilisez des câbles Ethernet pour brancher des périphériques filaires de votre réseau sur ces ports gigabit (10/100/1000) bleus.

Remarque — Pour des performances optimales, utilisez des câbles de catégorie CAT5e ou supérieure sur les ports Ethernet.

Port d'alimentation (3) — Branchez sur ce port l'adaptateur secteur fourni avec le routeur.

Port USB 3.0 (4) — Connectez et partagez des disques USB sur votre réseau ou via Internet.

Port USB 2.0 (5) — Connectez et partagez des disques USB sur votre réseau ou via Internet.

Port Internet (6) — Utilisez un câble Ethernet pour brancher un modem Internet à haut débit de type fibre optique ou câble / DSL sur ce port gigabit (10/100/1000) jaune.

Remarque — Pour des performances optimales, utilisez des câbles de catégorie CAT5e ou supérieure sur les ports Ethernet.

Bouton de réinitialisation (7) — Pour restaurer les paramètres d'usine, appuyez et maintenez enfoncé le bouton de réinitialisation du routeur jusqu'à ce que le logo de la marque Linksys s'éteigne et que les indicateurs MU-MIMO clignotent. Vous pouvez également restaurer les paramètres d'usine à l'aide de Linksys Smart Wi-Fi via Internet ou une application mobile.

Bouton d'alimentation (8) — Appuyez sur | pour allumer (on) le routeur.

Vue de côté

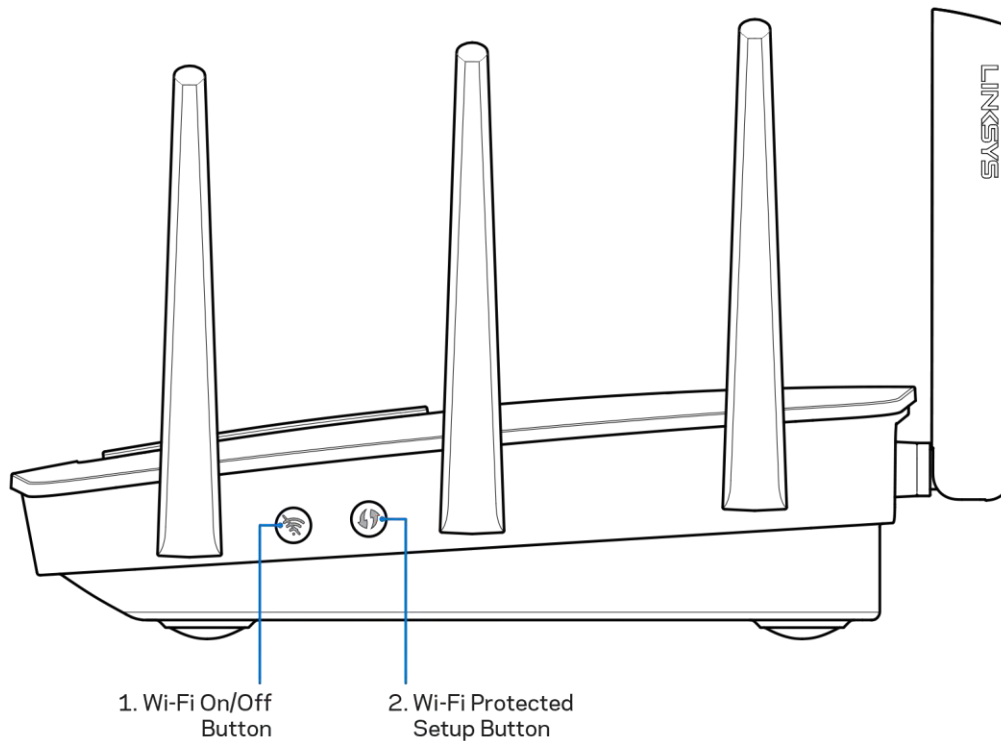

Bouton Wi-Fi (1) — Appuyez sur le bouton Wi-Fi pour désactiver les réseaux sans fil (les indicateurs LED s'allument). Appuyez à nouveau sur le bouton pour activer les réseaux sans fil (les indicateurs LED s'éteignent).

Bouton Wi-Fi Protected Setup™ (2) — Appuyez sur ce bouton pour configurer la sécurité sans fil sur des périphériques réseau compatibles Wi-Fi Protected Setup.

Installation : Instructions de base

Où trouver une aide supplémentaire

En plus de ce guide de l'utilisateur, voici où vous pouvez trouver de l'aide supplémentaire :

- Linksys.com/support/EA9500 (documentation, téléchargements, FAQ, assistance technique, chat en direct, forums)
- Assistance Linksys Smart Wi-Fi (connectez-vous à votre compte Linksys Smart Wi-Fi, puis cliquez sur Aide en haut de l'écran)

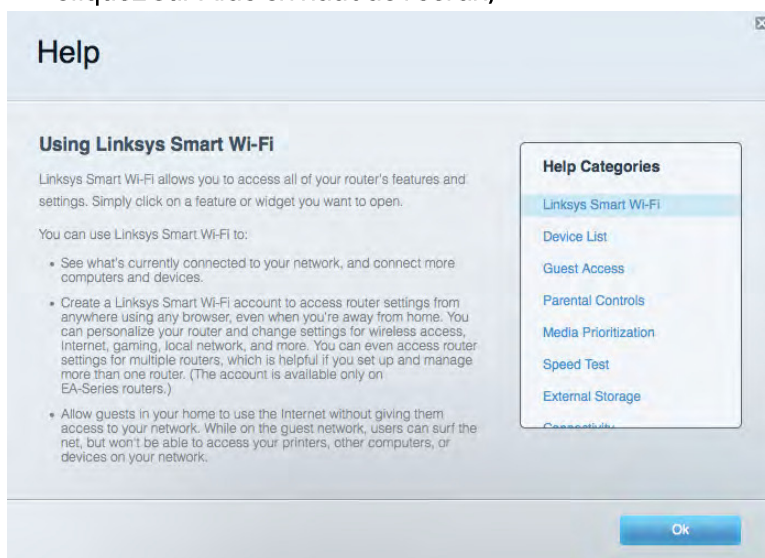

Les licences et les notices relatives aux logiciels tiers utilisés dans ce produit sont disponibles à l'adresse suivante : <http://support.linksys.com/en-us/license> Veuillez vous rendre sur la page Web <http://support.linksys.com/en-us/gplcodecenter> pour toute demande relative au code source GPL.

Comment installer votre routeur

1. Si vous remplacez un routeur existant, déconnectez ce dernier.
2. Déployez les antennes et branchez votre routeur sur une source d'alimentation. Appuyez sur le bouton d'alimentation pour le mettre sur | (on).
3. Raccordez le câble Internet de votre modem au port Internet jaune de votre routeur. Le logo de la marque Linksys s'allume.
4. Connectez-vous au réseau sans fil sécurisé portant le nom indiqué dans le Guide de démarrage rapide fourni avec votre routeur. (Vous pouvez modifier le nom et le mot de passe du réseau ultérieurement.) Sélectionnez l'option permettant de connecter votre routeur automatiquement à ce réseau. Si vous avez besoin d'aide pour vous connecter au réseau, reportez-vous à la documentation sur le CD fourni.

Remarque — *Vous n'avez pas accès à Internet tant que l'installation n'est pas terminée.*

5. Ouvrez une fenêtre de navigateur Web pour afficher les instructions de configuration du routeur Smart Wi-Fi Linksys. Si les instructions ne sont pas affichées, veuillez taper l'adresse <http://LinksysSmartWiFi.com> dans la barre d'adresse de votre navigateur.

À la fin de l'installation, suivez les instructions à l'écran pour configurer votre compte Linksys Smart Wi-Fi. Utilisez Linksys Smart Wi-Fi pour configurer votre routeur depuis n'importe quel ordinateur disposant d'une connexion Internet.

Gérer les paramètres de votre routeur :

- Modifier le nom du routeur et le mot de passe
- Configurer un accès Invité
- Paramétrer le contrôle parental
- Connecter des périphériques à votre réseau
- Tester la vitesse de votre connexion Internet

Remarque — *Une fois votre compte Linksys Smart Wi-Fi configuré, un e-mail de vérification vous sera envoyé. À partir de votre réseau domestique, cliquez sur le lien inclus dans l'e-mail pour associer votre routeur au compte Linksys Smart Wi-Fi.*

Astuce — *Cliquez sur Page suivante dans votre navigateur, imprimez la page, puis prenez note des paramètres de votre routeur et de votre compte indiqués dans le tableau ci-dessous. Conservez-les en lieu sûr.*

Nom du réseau 2,4 GHz	
Mot de passe réseau	
Nom du réseau 5 GHz ₁	
Mot de passe réseau	
Nom du réseau 5 GHz ₂	
Mot de passe réseau	
Mot de passe du routeur	
Nom du réseau 2,4 GHz	
Nom du réseau 5 GHz	
Mot de passe réseau invité (les deux réseaux invité partagent le même mot de passe)	
Nom d'utilisateur Linksys Smart Wi-Fi	
Mot de passe Linksys Smart Wi-Fi	

Comment utiliser le Smart Wi-Fi Linksys

Vous pouvez configurer votre routeur à partir de n'importe quel endroit dans le monde grâce à Linksys Smart Wi-Fi, mais vous avez également la possibilité de le configurer directement à partir de votre réseau domestique. Il se peut que Linksys Smart Wi-Fi soit également disponible pour votre appareil mobile. Pour en savoir plus à ce sujet, consultez la boutique d'applications de votre appareil.

Comment se connecter à Linksys Smart Wi-Fi

Pour vous connecter à Linksys Smart Wi-Fi :

1. Ouvrez le navigateur Web de votre ordinateur.
2. Rendez-vous sur <http://LinksysSmartWiFi.com> et connectez-vous à votre compte.

Si vous avez oublié votre mot de passe, cliquez sur *Vous avez oublié votre mot de passe ?* et suivez les instructions à l'écran pour le récupérer.

Plan du réseau

Vous permet d'afficher et de gérer tous les périphériques réseau connectés à votre routeur. Vous pouvez ainsi voir quels sont les périphériques connectés à votre réseau principal et votre réseau invité ou afficher des informations pour chacun d'eux.



Accès des invités

Vous permet de configurer et de gérer un réseau que des utilisateurs invités peuvent utiliser sans pouvoir accéder à l'ensemble de vos ressources réseau.

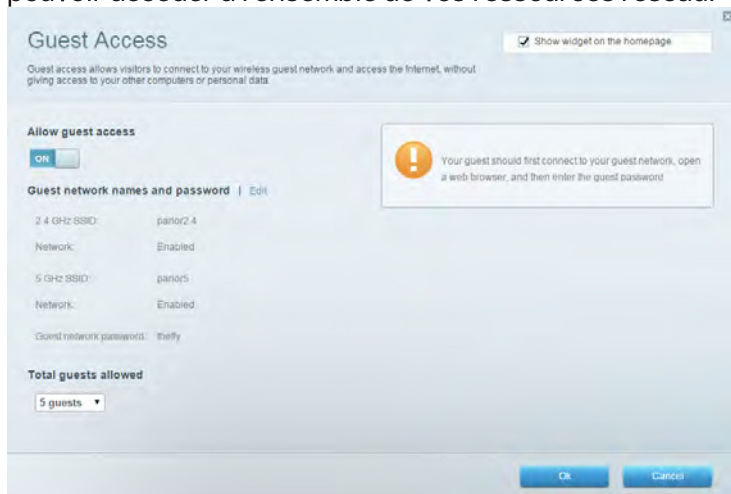

Contrôle parental

Vous permet de bloquer des sites Web et de limiter l'accès Internet à certaines heures.

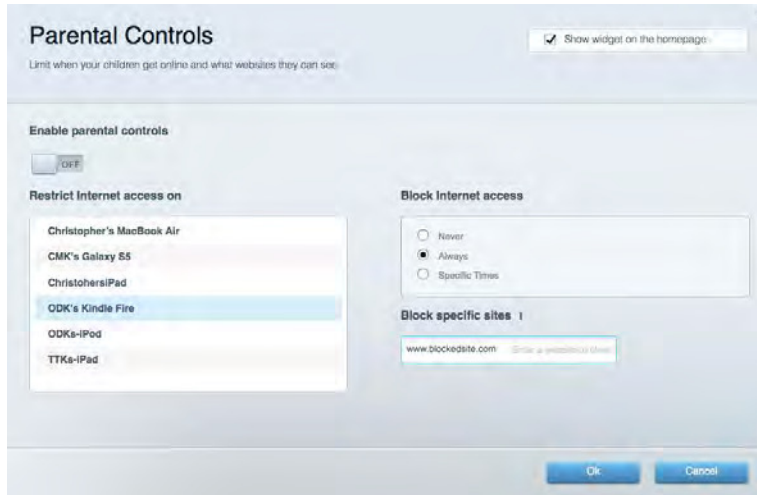

Gestion de la priorité des médias

Vous permet de définir les dispositifs et les applications qui ont une priorité absolue pour le trafic de votre réseau.

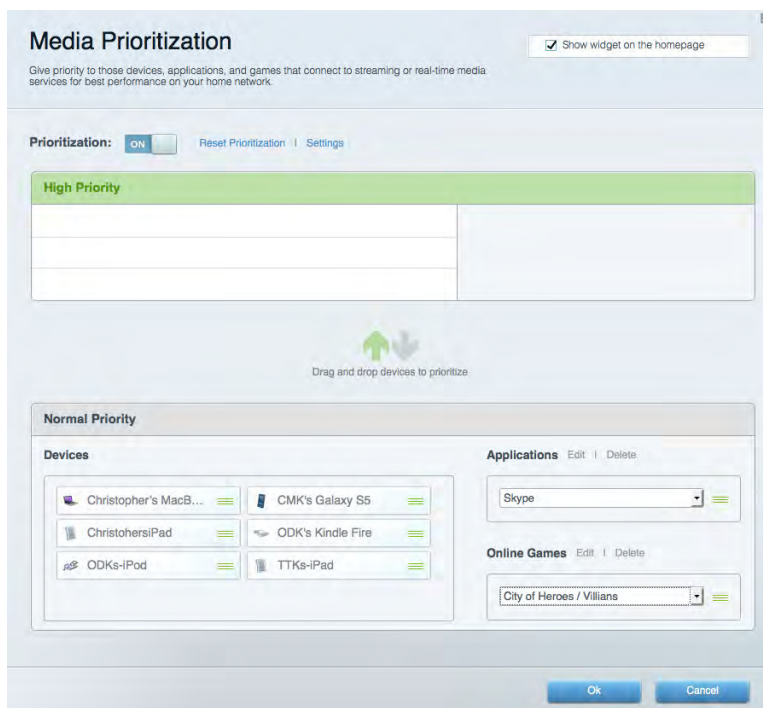

Mesure du débit

Vous permet de tester la vitesse de connexion Internet de votre réseau.



Stockage externe

Vous permet d'accéder à un disque USB (non inclus) et de définir le partage de fichiers, un serveur de médias et l'accès FTP.



Connectivité

Vous permet de configurer les paramètres réseau de base et avancées.

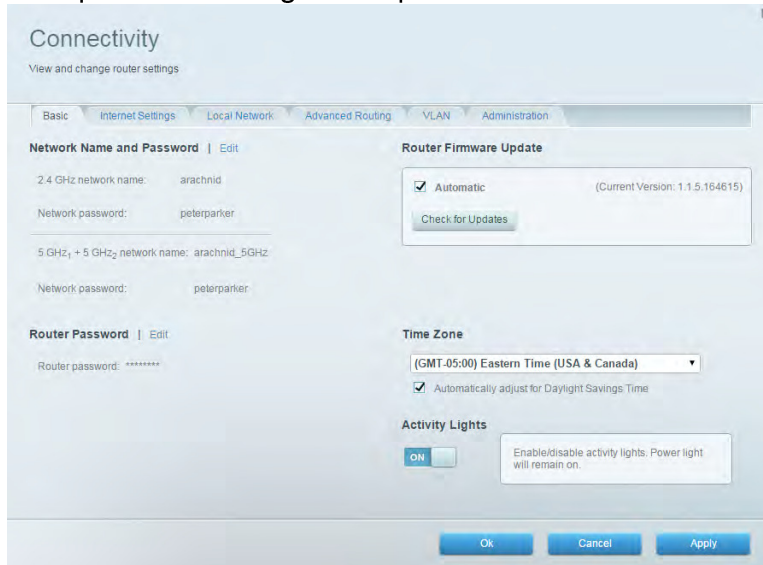

Dépannage

Vous offre un diagnostic des problèmes rencontrés avec votre routeur et vérifie le statut de votre réseau.

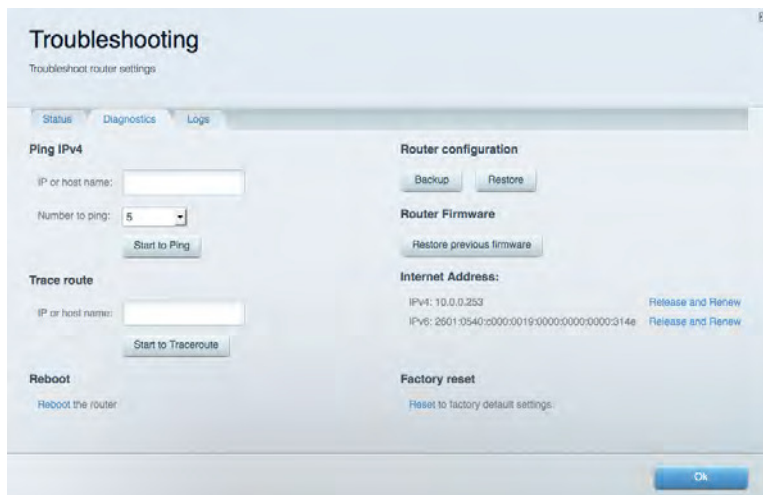

Sans fil

Vous permet de configurer le réseau sans fil de votre routeur. Les paramètres que vous pouvez modifier comprennent le nom du réseau, le mode de sécurité, le mot de passe, le filtrage MAC et la connexion de périphériques via Wi-Fi Protected Setup.

The screenshot shows the 'Wireless' configuration page. At the top, there's a 'Show widget on the homepage' checkbox which is checked. Below that, there are tabs for 'Wireless', 'MAC Filtering', and 'Wi-Fi Protected Setup'. The 'Smart Connect' section has two radio buttons: '5 GHz band steering' (selected) and 'Off'. Below this, there are two network configuration sections. The first is for 2.4 GHz, with 'Network name' set to 'arachnid', 'Password' to 'peterparker', 'Broadcast SSID' to 'Yes', 'Security mode' to 'WPA2/WPA Mixed Ps', and 'Network mode' to 'Mixed'. The second is for 5 GHz, with 'Network name' set to 'arachnid_5GHz', 'Password' to 'peterparker', 'Broadcast SSID' to 'Yes', 'Security mode' to 'WPA2/WPA Mixed Ps', and 'Network mode' to 'Auto'. At the bottom, there are 'Ok', 'Cancel', and 'Apply' buttons.

Sécurité

Vous permet de configurer la sécurité du réseau sans fil de votre routeur. Vous pouvez configurer le pare-feu et les paramètres VPN, et personnaliser les options de vos applications et de vos jeux.

The screenshot shows the 'Security' configuration page. At the top, there's a 'View and change router settings' link. Below that, there are tabs for 'Firewall', 'DMZ', and 'Apps and Gaming'. The 'Firewall' section has two checkboxes: 'IPv4 SPI firewall protection' and 'IPv6 SPI firewall protection', both checked and labeled 'Enabled'. The 'VPN Passthrough' section has three checkboxes: 'IPSec Passthrough', 'PPTP Passthrough', and 'L2TP Passthrough', all checked and labeled 'Enabled'. The 'Internet filters' section has four checkboxes: 'Filter anonymous Internet requests' (checked), 'Filter multicast' (unchecked), 'Filter Internet NAT redirection' (unchecked), and 'Filter Ident (Port 113)' (checked). Below this is an 'IPv6 Port Services' table with columns for 'Description', 'Protocol', 'IPv6 Address', 'Allow', and 'Enabled'. At the bottom right of the table is an 'Add IPv6 Firewall Setting' button. At the very bottom, there are 'Ok', 'Cancel', and 'Apply' buttons.

Dépannage

Pour obtenir de l'aide, adressez-vous à notre service d'assistance technique primé à l'adresse suivante : Linksys.com/support/EA9500.

La configuration de votre routeur a échoué

Si Linksys Smart Wi-Fi n'a pas terminé l'installation, vous pouvez opter pour l'une des solutions suivantes :

- Au moyen d'un trombone ou d'une épingle, appuyez et maintenez enfoncé le bouton de réinitialisation de votre routeur jusqu'à ce que le logo de la marque Linksys s'éteigne et que les indicateurs MU-MIMO clignotent (environ 10 secondes). Installez à nouveau le routeur.

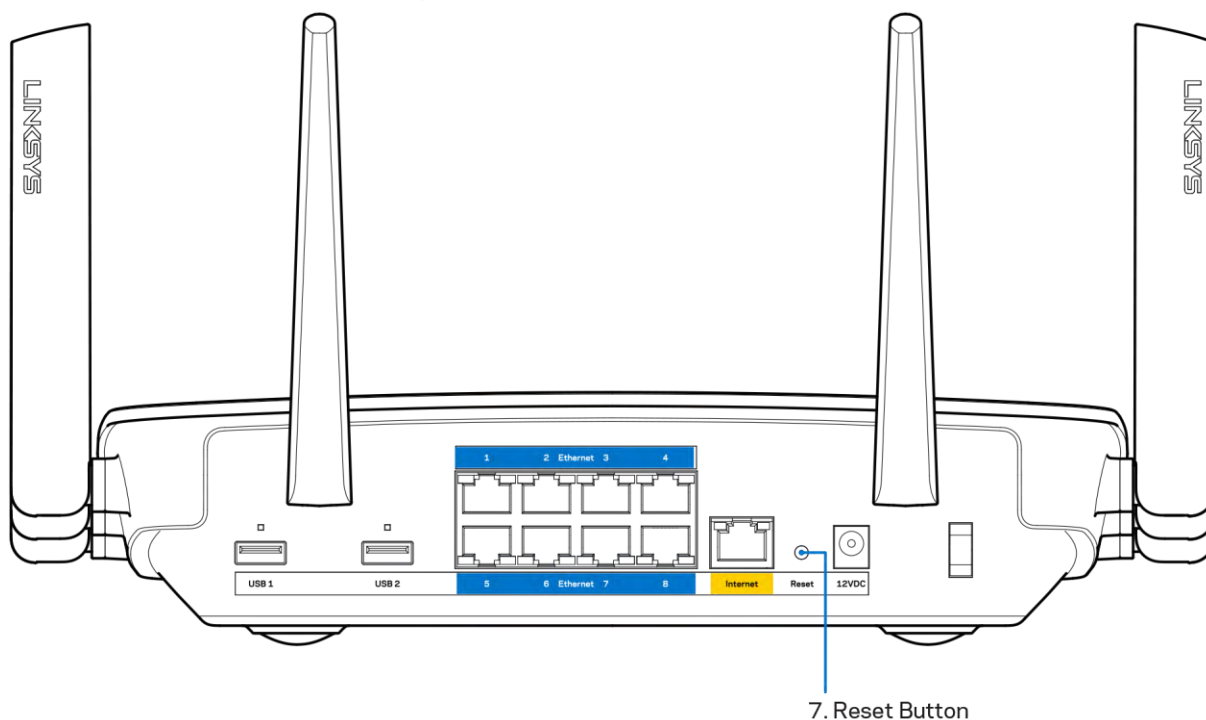

- Désactivez temporairement le pare-feu de votre ordinateur (voir les instructions du logiciel de sécurité pour obtenir de l'aide à ce sujet). Installez à nouveau le routeur.
- Si vous avez un autre ordinateur, utilisez cet ordinateur pour installer à nouveau le routeur.

Message de type *Votre câble Internet n'est pas branché*

Si vous obtenez un message de type « Votre câble Internet n'est pas branché » lorsque vous essayez de configurer votre routeur, suivez les instructions de dépannage ci-dessous.

- Assurez-vous qu'un câble Ethernet ou Internet (ou un câble identique à celui fourni avec votre routeur) est correctement connecté entre le port jaune Internet à l'arrière du routeur et le port approprié de votre modem. Ce port est généralement étiqueté « Ethernet » sur le modem.

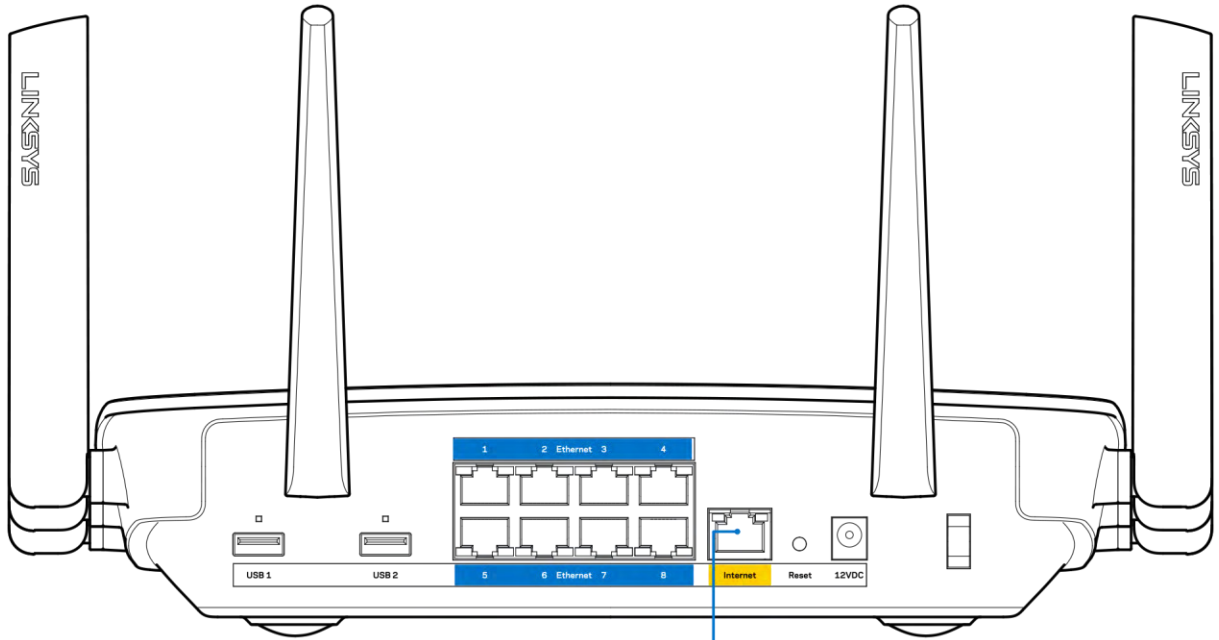

6. Internet Port

Assurez-vous que votre modem est connecté à la source d'alimentation et qu'il est allumé. S'il possède un interrupteur d'alimentation, assurez-vous qu'il est en position « ON » ou « I » (plutôt que O).

- Si votre service Internet est de type câble, assurez-vous que le port CABLE du modem câble est raccordé au câble coaxial fourni par votre FAI.

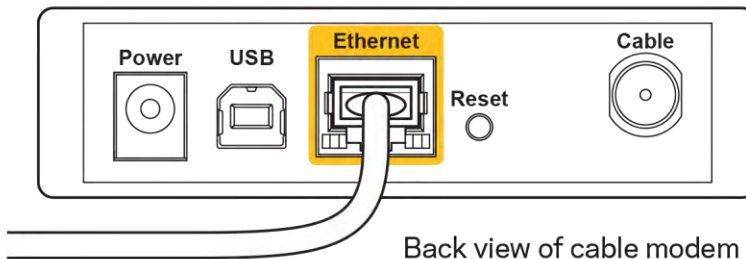

- Si votre service Internet est de type DSL, assurez-vous que la ligne téléphonique DSL est raccordée au port DSL du modem.

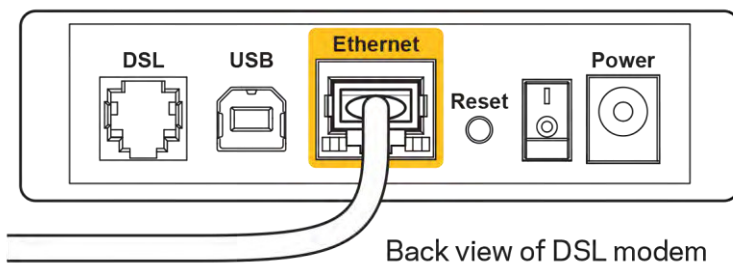

- Si votre ordinateur a déjà été connecté à votre modem avec un câble USB, débranchez le câble USB.
- Installez à nouveau le routeur.

Message de type *Impossible d'accéder à votre routeur*

Vous devez être connecté à votre réseau pour accéder à votre routeur. Si vous disposez d'un accès Internet sans fil, assurez-vous d'être bien connecté à votre réseau et de n'avoir commis aucune erreur.

Pour résoudre ce problème sur un ordinateur Windows, procédez comme suit* :

1. Cliquez sur l'icône de réseau sans fil située sur le Bureau Windows, dans la barre d'état système de l'ordinateur. La liste des réseaux disponibles s'affiche.
2. Cliquez sur le nom de votre réseau. Cliquez sur Connexion. Dans l'exemple ci-dessous, l'ordinateur est connecté à un réseau sans fil nommé *wraith_5GHz*. Le nom du réseau sans fil du routeur Linksys EA9500, à savoir *Damaged_Beez2.4* dans notre exemple, est affiché en surbrillance.



3. Si vous êtes invité à entrer une clé réseau, saisissez votre mot de passe (Security Key) dans les champs *Network key* (Clé réseau) et *Confirm network key* (Confirmer la clé réseau). Cliquez sur **OK**.

4. Votre ordinateur se connectera au réseau et vous devriez être en mesure d'accéder au routeur.

**Selon votre version de Windows, il se peut que les termes ou les icônes affichés soient différents de ce qui est indiqué dans ces instructions.*

Pour résoudre le problème sur les ordinateurs Mac, procédez comme suit :

1. Dans la barre de menus située en haut de l'écran, cliquez sur l'icône Wi-Fi. La liste des réseaux sans fil s'affiche. Le Smart Wi-Fi Linksys attribue automatiquement un nom à votre réseau.
2. Dans l'exemple ci-dessous, l'ordinateur est connecté à un réseau sans fil nommé *wraith_5GHz*. Le nom du réseau sans fil du routeur Linksys EA9500, à savoir *Damaged_Beez2.4* dans notre exemple, est affiché en surbrillance.



3. Cliquez sur le nom du réseau sans fil de votre routeur Linksys EA9500 (*Damaged_Beez2.4* dans cet exemple).
4. Saisissez le mot de passe (clé de sécurité) de votre réseau sans fil dans le champ *Password* (Mot de passe). Cliquez sur **OK**.

Après la configuration

Internet semble inaccessible

Si votre routeur ne parvient pas à communiquer avec Internet, cela peut se traduire par l'apparition d'un message de type « Impossible d'ouvrir [adresse Internet] » dans votre navigateur Web. Si vous êtes sûr que l'adresse Internet est correcte et que vous avez essayé plusieurs autres adresses Internet valides en obtenant le même résultat, il se peut qu'il y ait un problème de communication entre votre routeur et votre FAI ou votre modem.

Essayez la solution suivante :

- Assurez-vous que tous vos câbles réseau et vos câbles d'alimentation sont correctement branchés.
- Assurez-vous que la prise électrique sur laquelle votre routeur est branché est sous tension.
- Redémarrez votre routeur.
- Prenez contact avec votre FAI pour savoir s'il y a eu des pannes de courant dans votre quartier.

La méthode la plus courante pour dépanner votre routeur consiste à l'éteindre puis à le rallumer. Cela lui permet alors de recharger ses paramètres personnalisés afin que les autres périphériques (tels que le modem) puissent le détecter à nouveau et communiquer avec lui. Ce processus est appelé « redémarrage ».

Pour redémarrer votre routeur à l'aide du cordon d'alimentation :

1. Débranchez le cordon d'alimentation du routeur et du modem.
2. Attendez dix secondes, puis rebranchez le cordon d'alimentation sur le modem. Assurez-vous qu'il est bien sous tension.
3. Attendez que le voyant « en ligne » du modem s'arrête de clignoter (environ deux minutes). Rebranchez le cordon d'alimentation sur le routeur.
4. Le logo de la marque Linksys s'allume. Patientez deux minutes avant d'essayer de vous connecter à Internet à partir d'un ordinateur.

Pour redémarrer votre routeur à l'aide de Linksys Smart Wi-Fi :

1. Connectez-vous à Linksys Smart Wi-Fi. (Voir « Comment se connecter à Linksys Smart Wi-Fi » à la page [9](#))
2. Sous *Router Settings* (Paramètres du routeur), cliquez sur *Troubleshooting* (Dépannage).
3. Cliquez sur l'onglet *Diagnostics*.
4. Sous *Reboot* (Redémarrage), cliquez sur *Reboot* (Redémarrer).

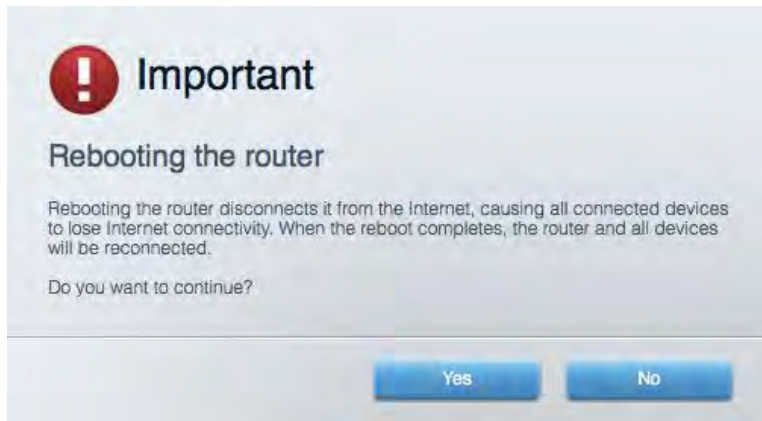

5. Cliquez sur **Yes** (Oui). Le routeur redémarre. Pendant le redémarrage du routeur, tous les périphériques connectés perdront leur connexion Internet et se reconnecteront automatiquement une fois que le routeur sera à nouveau prêt.

L'interface Linksys Smart Wi-Fi ne s'ouvre pas dans votre navigateur Web

Linksys Smart Wi-Fi est compatible avec les dernières versions de Google Chrome™, Firefox®, Safari® (Mac® et iPad®), Microsoft Edge ainsi que la version 8 d'Internet Explorer®.

Spécifications

Linksys EA9500

Nom du modèle	Routeur tribande MU-MIMO Gigabit Max-Stream AC5400 Linksys
Référence du modèle	EA9500
Vitesse des ports	10/100/1000 Mbit/s (Gigabit Ethernet)
Fréquence radio :	2,4 GHz et 5 GHz (x2)
Nombre d'antennes	8 antennes externes réglables
Ports	USB 2.0, USB 3.0, Ethernet (1-8), Internet, alimentation
Boutons	Wi-Fi, Wi-Fi Protected Setup, réinitialisation
Voyants	Panneau supérieur : Indicateurs de statut, indicateurs MU-MIMO, logo lumineux Linksys Panneau latéral : Wi-Fi, bouton Wi-Fi Protected Setup Panneau arrière : USB 1, USB 2, Ethernet (1-8), Internet
UPnP	Compatible
Fonctions de sécurité	WEP, WPA2, RADIUS
Configuration binaire de la clé de sécurité	Cryptage jusqu'à 128 bits
Systèmes de fichiers pris en charge	FAT, NTFS et HFS+
Navigateurs pris en charge	Linksys Smart Wi-Fi est compatible avec les dernières versions de Google Chrome™, Firefox®, Safari® (Mac® et iPad®), Microsoft Edge ainsi que la version 8 d'Internet Explorer®

Conditions environnementales

Dimensions	264,52 mm x 318,15 mm x 66,66 mm
Poids de l'unité	1727,7 g
Alimentation	12 V, 5 A
Certifications	FCC, IC, CE, Wi-Fi (IEEE a/b/g/n/ac), Windows 7, Windows 8
Température de fonctionnement	0 à 40 °C
Températures de stockage	-20 à 60 °C
Humidité en fonctionnement	10 % à 80 % d'humidité relative non condensée
Humidité de stockage	5 % à 90 %, sans condensation

Remarques :

Pour plus d'informations sur les réglementations, la garantie et la sécurité, consultez le CD fourni avec votre routeur ou rendez-vous sur Linksys.com/support/EA9500.

Les caractéristiques sont sujettes à modification sans préavis.

Les performances maximales sont conformes à la norme IEEE 802.11. Les performances réelles peuvent varier, notamment la capacité du réseau sans fil, le débit de données, la portée et la couverture. Les performances résultent de plusieurs facteurs, conditions et variables, tels que la distance du point d'accès, le volume du trafic réseau, les matériaux de construction, le système d'exploitation utilisé, les produits sans fil utilisés et les interférences.

BELKIN, LINKSYS et de nombreux autres noms et logos de produit sont des marques commerciales du groupe de sociétés Belkin. Les marques de tiers mentionnées ici appartiennent à leurs propriétaires respectifs. Les licences et les notices relatives aux logiciels tiers utilisés dans ce produit sont disponibles à l'adresse suivante : <http://support.linksys.com/en-us/license>. Veuillez contacter <http://support.linksys.com/fr-eu/gplcodecenter> pour toute question ou toute demande de code source GPL.

© 2015 Belkin International, Inc. et/ou ses filiales. Tous droits réservés.

LNKPG-00249 Rev. B00

LINKSYS

Guide d'utilisation

**ROUTEUR Wi-Fi TRIBANDE MAX-STREAM™
AC5400**

Modèle n° EA9500

Table des matières

Vue d'ensemble du produit	3
Vue du dessus.....	3
Vue arrière	4
Vue latérale.....	5
Configuration : Fonctions de base	6
Où trouver de plus amples renseignements	6
Installation de votre routeur.....	6
Comment utiliser le Sans-fil intelligent Linksys.....	9
Connexion à Sans-fil intelligent Linksys.....	9
Carte du réseau.....	10
Accès invité	10
Contrôle parental.....	11
Priorisation des sources de lecture.....	11
Test de vitesse	12
Support externe.....	12
Connectivité.....	13
Dépannage.....	13
Sans fil.....	14
Sécurité.....	14
Dépannage	15
Votre routeur n'a pas été configuré correctement.....	15
Message <i>Votre câble Internet n'est pas branché</i>	15
Message <i>Impossible d'accéder à votre routeur</i>	17
Une fois la configuration terminée	18
Internet ne semble pas disponible.....	18
Le Sans-fil intelligent Linksys ne s'ouvre pas dans votre navigateur Web	20
Caractéristiques techniques	21
Linksys EA9500	21
Environnement d'exploitation.....	21

Vue d'ensemble du produit

Vue du dessus

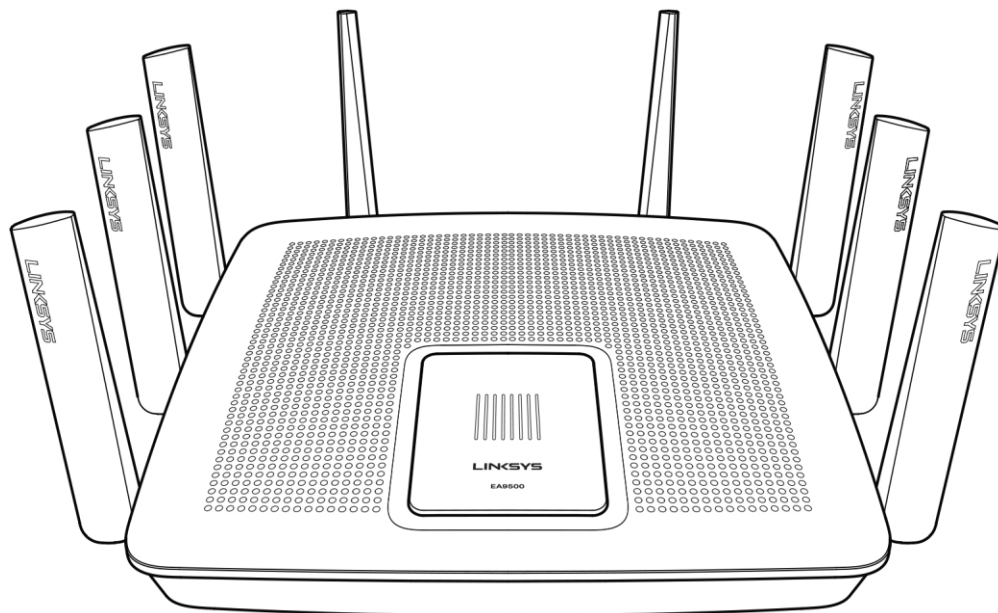

Indicateur d'état système

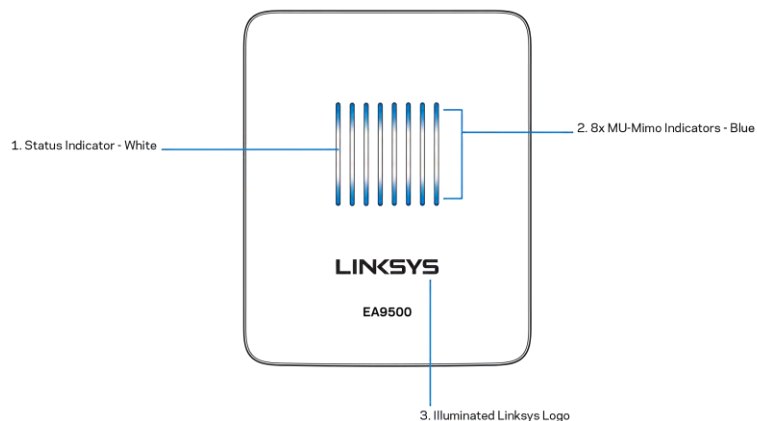

Indicateur d'état - blanc (1): pendant le démarrage du routeur, s'allume en continu. Lorsque le routeur est en marche, clignote en cas de problème de connexion Internet. S'éteint si le sans-fil est désactivé.

Indicateurs MU-MIMO* - bleus (2): des paires de voyants (au-dessus et en dessous de l'indicateur d'état) clignotent en séquence (de la gauche vers la droite) pendant le démarrage du routeur. Ils s'allument en séquence, et restent allumés, au cours de la mise à jour du micrologiciel. Lorsque le routeur est en marche, des paires de voyants s'allument en continu pour indiquer la connexion de périphériques MU-MIMO.

**La fonctionnalité MU-MIMO peut nécessiter une mise à niveau du logiciel ou du micrologiciel, disponible à l'adresse linksys.com/support/ea9500.*

Logo Linksys lumineux : indique que le routeur est sous tension et opérationnel.

Vue arrière

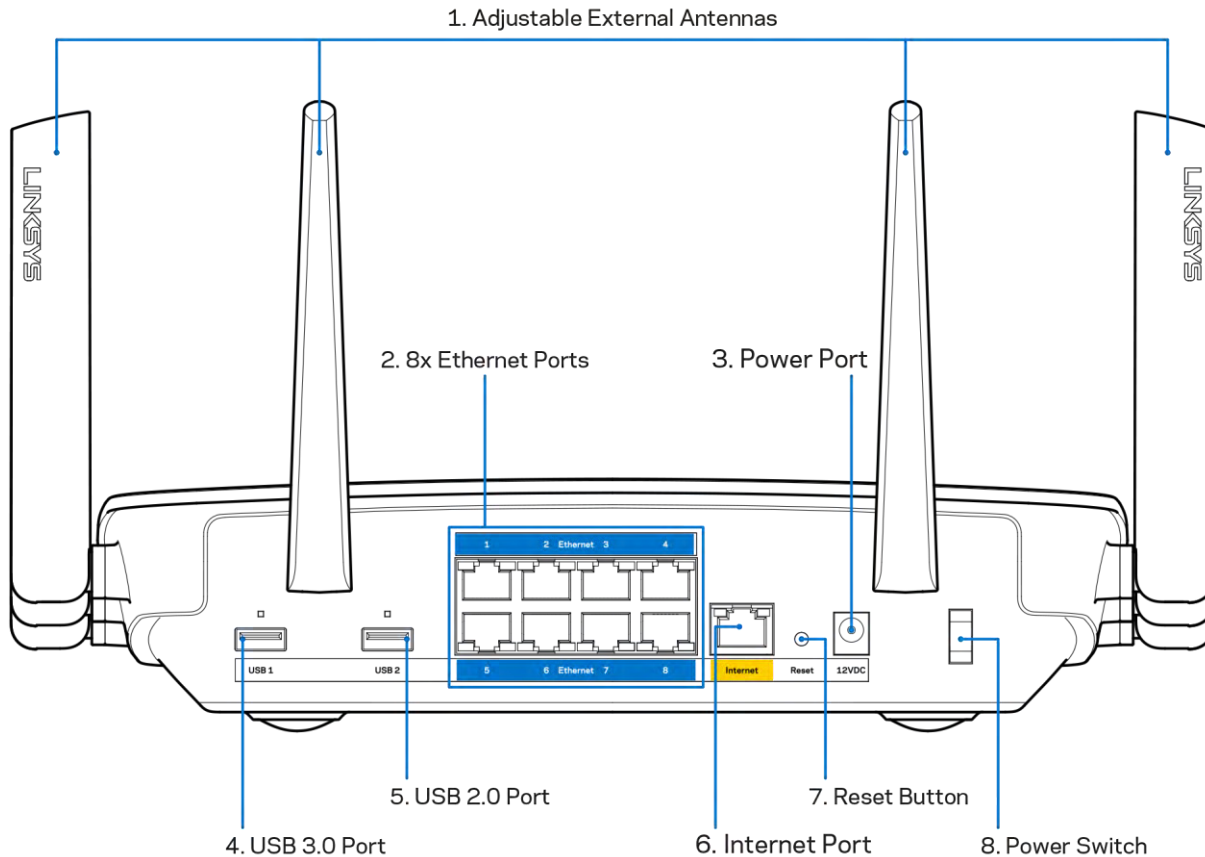

Antennes ajustables (1) : pour une performance optimale, positionnez les antennes à la verticale, à un angle de 90 degrés.

Ports Ethernet (2) : branchez des câbles Ethernet sur ces ports Gigabit (10/100/1000) bleus et aux périphériques connectés à votre réseau en mode filaire.

Remarque: pour une performance optimale, utilisez des câbles CAT5e ou de catégorie supérieure sur les ports Ethernet.

Port d'alimentation (3) : branchez le bloc d'alimentation en c.a. fourni.

Port USB 3.0 (4) : branchez et partagez un périphérique USB sur votre réseau ou sur Internet.

Port USB 2.0 (5) : branchez et partagez un périphérique USB sur votre réseau ou sur Internet.

Port Internet (6) : branchez un câble Ethernet sur ce port Gigabit (10/100/1000) jaune et sur un modem câble/DSL Internet à large bande ou fibre optique.

Remarque: pour une performance optimale, utilisez un câble CAT5e ou de catégorie supérieure sur le port Internet.

Bouton Reset (réinitialisation) (7) : maintenez ce bouton enfoncé jusqu'à ce que le logo lumineux Linksys s'éteigne et que les indicateurs bleus MU-MIMO commencent à clignoter pour réinitialiser le routeur aux paramètres établis par défaut à l'usine. Vous pouvez également réinitialiser les paramètres par défaut à l'aide du site Internet ou de l'application mobile du Sans-fil intelligent Linksys.

Interrupteur marche/arrêt (8) : appuyez sur | (marche) pour mettre le routeur sous tension.

Vue latérale

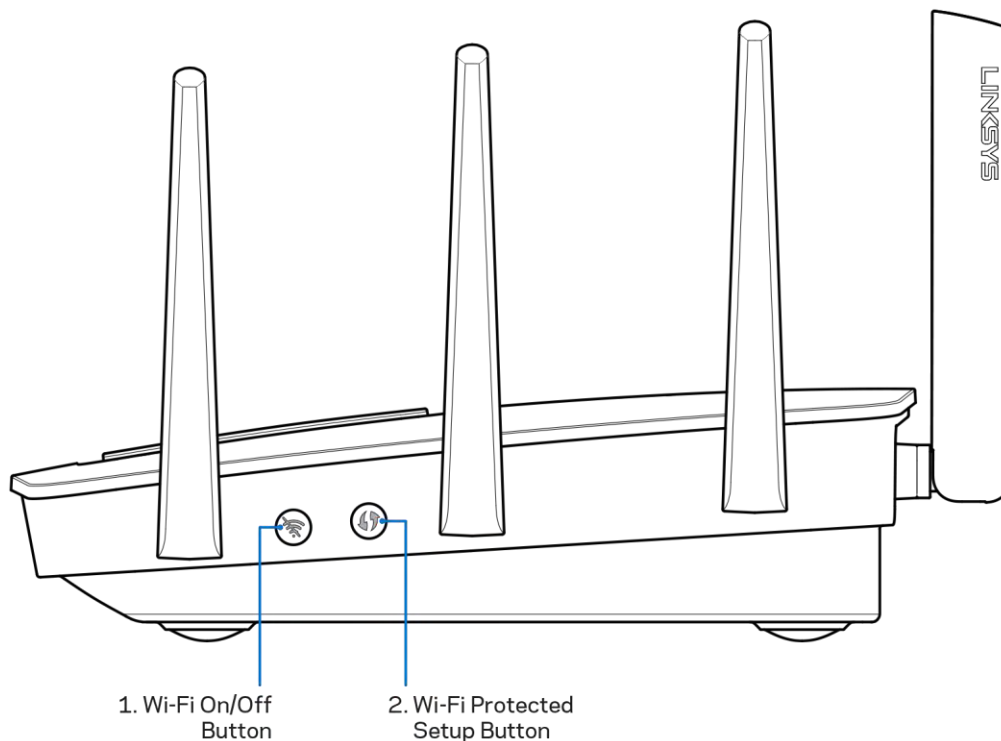

Bouton sans-fil (1) : appuyez pour désactiver les réseaux sans fil (le voyant s'allume). Appuyez une nouvelle fois pour activer les réseaux sans fil (le voyant s'éteint).

Bouton Wi-Fi Protected Setup™ (2) : appuyez pour configurer la sécurité de l'accès sans fil sur les périphériques réseau compatibles Wi-Fi Protected Setup.

Configuration : Fonctions de base

Où trouver de plus amples renseignements

Outre le présent Guide d'utilisation, vous trouverez des renseignements supplémentaires aux emplacements suivants :

- Linksys.com/support/EA9500 (documentation, téléchargements, FAQ, soutien technique, clavardage en direct, forums)
- Aide de Sans-fil intelligent Linksys (connectez-vous à Sans-fil intelligent Linksys, puis cliquez sur Aide en haut de l'écran)

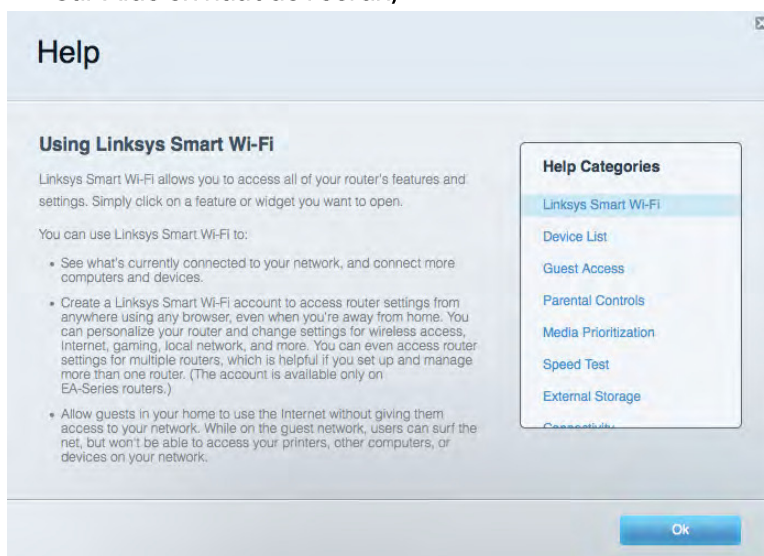

Remarque : les licences et la documentation relatives aux logiciels tiers utilisés dans ce produit peuvent être consultées à l'adresse suivante : <http://support.linksys.com/en-us/license>. Pour toute demande relative au code source LPG ou toute autre question, veuillez communiquer avec nous à l'adresse <http://support.linksys.com/en-us/gplcodecenter>.

Installation de votre routeur

1. Si vous remplacez un routeur existant, déconnectez d'abord ce dernier.
2. Redressez les antennes et branchez votre routeur à une source d'alimentation. Appuyez sur l'interrupteur marche/arrêt en position | (marche).
3. Connectez le câble Internet de votre modem au port Internet jaune de votre routeur. Patientez jusqu'à ce que le logo lumineux Linksys soit allumé.
4. Connectez-vous au nom de réseau indiqué dans le Guide de démarrage rapide fourni avec votre routeur. (Vous pourrez modifier le nom et le mot de passe du réseau ultérieurement.) Sélectionnez l'option permettant de se connecter automatiquement à ce réseau à l'avenir. Si

vous avez besoin d'aide pour vous connecter au réseau, reportez-vous à la documentation de votre appareil sur le CD fourni.

Remarque : *vous n'aurez pas accès à Internet tant que le routeur n'aura pas été intégralement configuré.*

5. Ouvrez un navigateur Web pour lancer les instructions de configuration du routeur Sans-fil intelligent Linksys. Si les instructions n'apparaissent pas, entrez <http://LinksysSmartWiFi.com> dans la barre d'adresse.

À la fin de l'installation, suivez les instructions à l'écran pour configurer votre compte Sans-fil intelligent Linksys. Utilisez Sans-fil intelligent Linksys pour configurer votre routeur à partir de n'importe quel ordinateur connecté à Internet.

Gérez les paramètres de votre routeur :

- la modification du nom du routeur et du mot de passe;
- la configuration de l'accès d'invités;
- la configuration du contrôle parental;
- l'ajout de périphériques à votre réseau;
- la vérification de la vitesse de votre connexion Internet.

Remarque : *lors de la configuration du compte Sans-fil intelligent Linksys, vous recevrez un courriel de vérification. À partir de votre réseau domestique, cliquez sur le lien dans le courriel pour associer votre routeur au compte Sans-fil intelligent Linksys.*

Conseil : *imprimez la page suivante, puis inscrivez les paramètres du routeur et de votre compte au tableau ci-dessous à titre de référence. Rangez vos notes dans un endroit sûr.*

Nom du réseau 2,4 GHz	
Mot de passe réseau	
Nom du réseau 5 GHz ₁	
Mot de passe réseau	
Nom du réseau 5 GHz ₂	
Mot de passe réseau	
Mot de passe du routeur	
Nom du réseau d'invité 2,4 GHz	
Nom du réseau d'invité 5GHz	
Mot de passe du réseau d'invité (les deux réseaux d'invités partagent un même mot de passe).	
Nom d'utilisateur Sans-fil intelligent Linksys	
Mot de passe Sans- fil intelligent Linksys	

Comment utiliser le Sans-fil intelligent Linksys

Vous pouvez configurer votre routeur à partir de n'importe quel endroit dans le monde grâce à Sans-fil intelligent Linksys mais aussi, directement depuis votre réseau domestique. Sans-fil intelligent Linksys peut même être accessible à partir de votre appareil mobile. Visitez la boutique d'applications de votre appareil pour de plus amples renseignements à ce sujet.

Connexion à Sans-fil intelligent Linksys

Pour vous connecter à Sans-fil intelligent Linksys :

1. Ouvrez votre navigateur Web sur votre ordinateur.
2. Allez à <http://LinksysSmartWiFi.com> et accédez à votre compte.

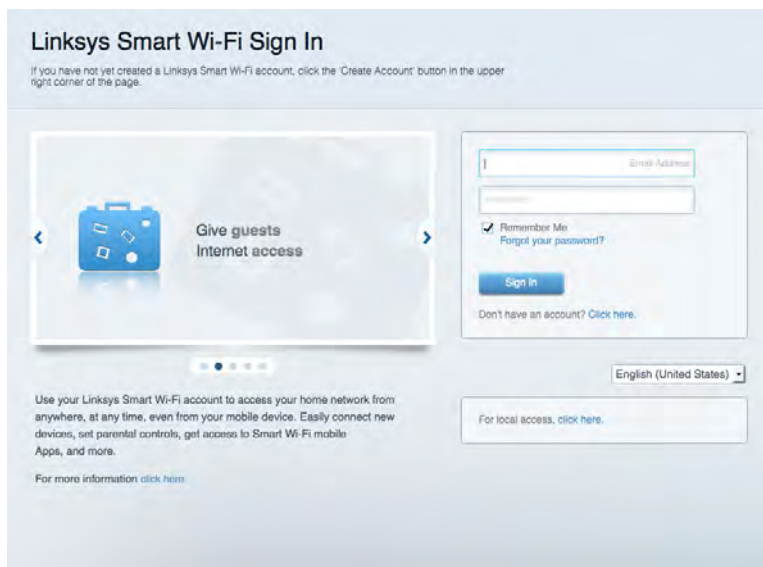

Si vous ne vous souvenez pas de votre mot de passe, cliquez sur *Forgot your password?* (Mot de passe oublié?) et suivez les instructions à l'écran pour le récupérer.

Carte du réseau

Cela vous permet d'afficher et de gérer tous les périphériques connectés à votre routeur. Vous pouvez voir quels périphériques sont connectés à votre réseau principal et à votre réseau d'invités ou afficher des renseignements sur chacun de ces périphériques.



Accès invité

Cela vous permet de configurer et de surveiller le réseau que vos invités peuvent utiliser sans accéder à toutes les ressources de votre réseau.

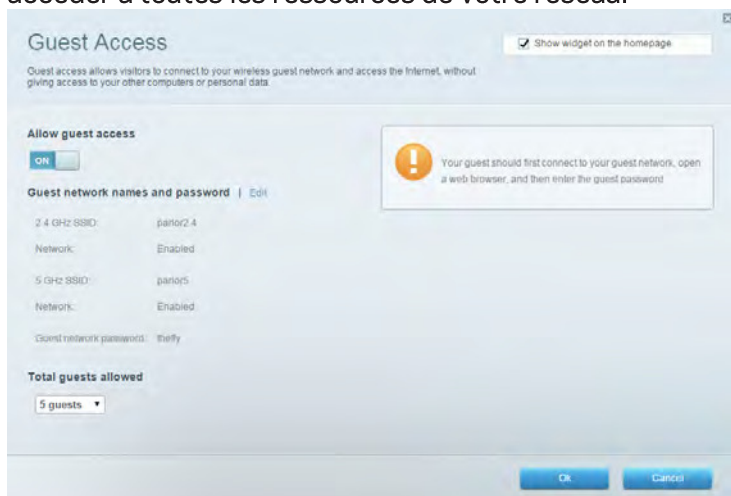

Contrôle parental

Cela vous permet de bloquer l'accès à des sites Web et de définir des heures d'accès à Internet.

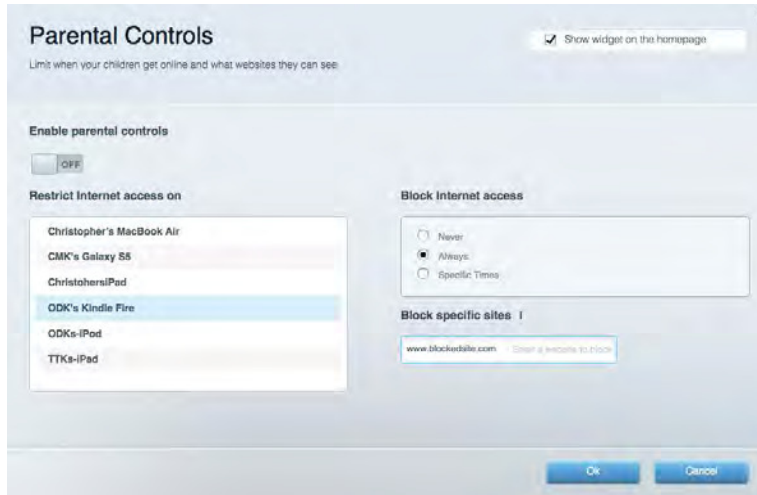

Priorisation des sources de lecture

Cela vous permet de définir quels sont les périphériques et applications prioritaires en termes de trafic réseau.

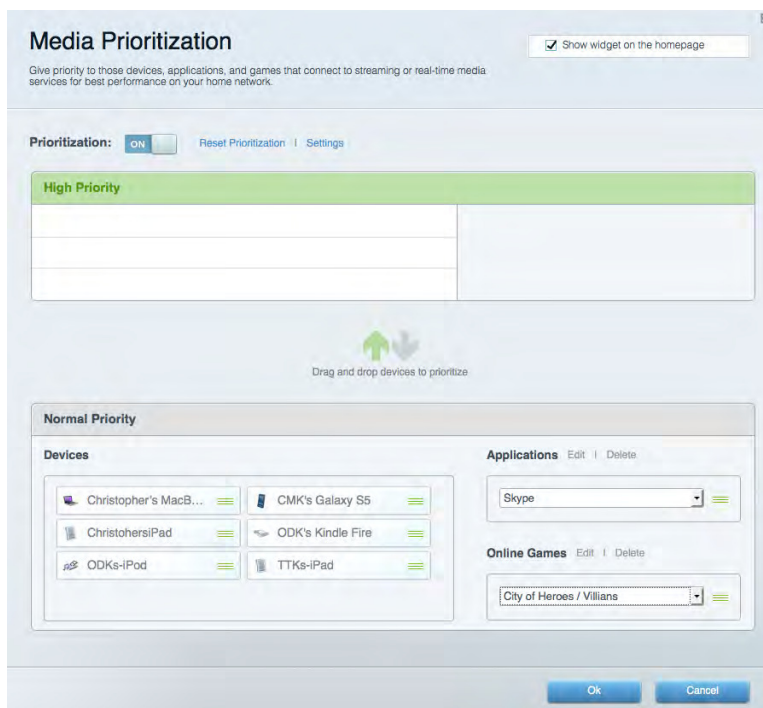

Test de vitesse

Cela vous permet de vérifier la vitesse de la connexion Internet de votre réseau.



Support externe

Cela vous permet d'accéder à un périphérique USB connecté (non fourni) et de configurer le partage de fichiers, un serveur multimédia et l'accès à FTP.



Connectivité

Cela vous permet de configurer les paramètres de base et avancés de votre réseau.

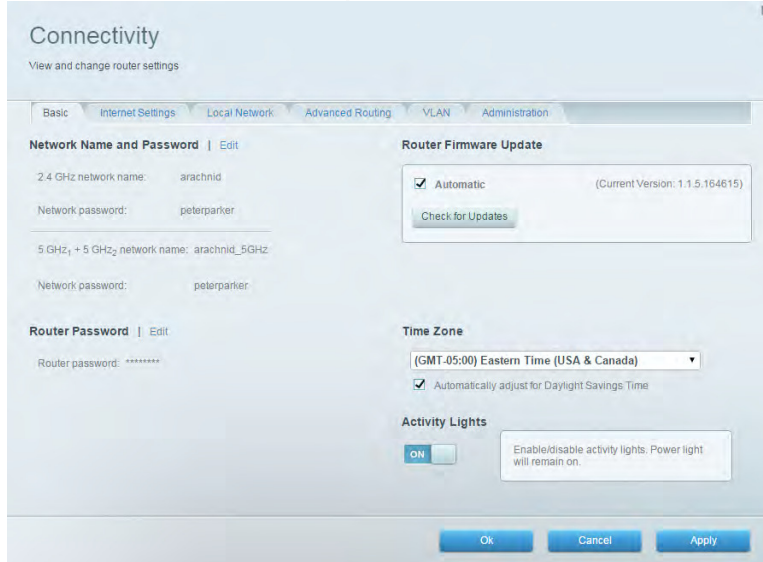

Dépannage

Cela vous permet de diagnostiquer les problèmes rencontrés avec votre routeur et de vérifier l'état de votre réseau.

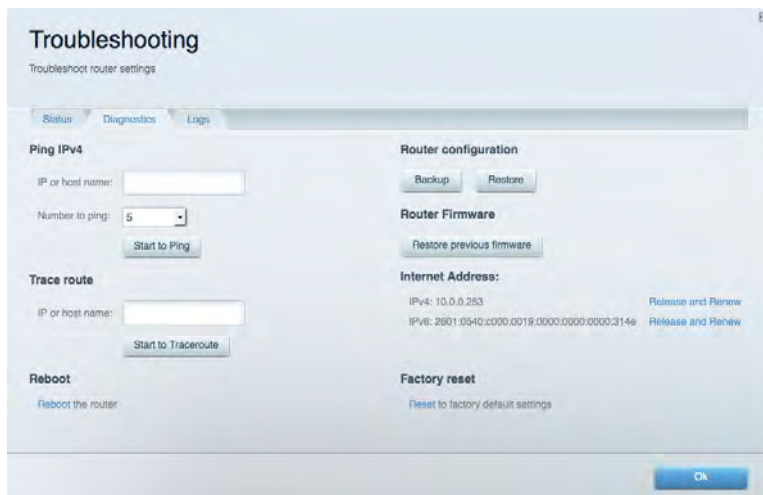

Sans fil

Cela vous permet de configurer le réseau sans fil de votre routeur. Vous pouvez modifier le nom du réseau, le mode de sécurité, le mot de passe, le filtre MAC et connecter les périphériques à l'aide de Wi-Fi Protected Setup™.

The screenshot shows the 'Wireless' configuration page. At the top, there is a 'Show widget on the homepage' checkbox which is checked. Below this, there are tabs for 'Wireless', 'MAC Filtering', and 'Wi-Fi Protected Setup'. The 'Smart Connect' section has two radio buttons: '5 GHz band steering' (selected) and 'Off'. Below this, there are two network configuration sections. The first section is for the 2.4 GHz network, with 'Network name' set to 'arachnid', 'Password' to 'peterparker', 'Security mode' to 'WPA2/WPA Mixed Ps', and 'Network mode' to 'Mixed'. The second section is for the 5 GHz network, with 'Network name' set to 'arachnid_5GHz', 'Password' to 'peterparker', 'Security mode' to 'WPA2/WPA Mixed Ps', and 'Network mode' to 'Auto'. At the bottom, there are 'Ok', 'Cancel', and 'Apply' buttons.

Sécurité

Cela vous permet de configurer la sécurité du réseau sans fil de votre routeur. Vous pouvez définir un pare-feu ou des paramètres VPN, ou encore personnaliser des paramètres pour les applications et les jeux.

The screenshot shows the 'Security' configuration page. At the top, there are tabs for 'Firewall', 'DMZ', and 'Apps and Gaming'. The 'Firewall' section has two checkboxes: 'IPv4 SPI firewall protection' and 'IPv6 SPI firewall protection', both of which are checked and labeled 'Enabled'. Below this, the 'VPN Passthrough' section has three checkboxes: 'IPSec Passthrough', 'PPTP Passthrough', and 'L2TP Passthrough', all of which are checked and labeled 'Enabled'. The 'Internet filters' section has four checkboxes: 'Filter anonymous Internet requests' (checked), 'Filter multicast' (unchecked), 'Filter Internet NAT redirection' (unchecked), and 'Filter ident (Port 113)' (checked). At the bottom, there is a table for 'IPv6 Port Services' with columns for 'Description', 'Protocol', 'IPv6 Address', 'Allow', and 'Enabled'. Below the table is an 'Add IPv6 Firewall Setting' button. At the bottom of the page, there are 'Ok', 'Cancel', and 'Apply' buttons.

Dépannage

Pour obtenir de l'aide supplémentaire, communiquez avec notre soutien à la clientèle primé sur Linksys.com/support/EA9500.

Votre routeur n'a pas été configuré correctement

Si Sans-fil intelligent Linksys n'a pas terminé la configuration, vous pouvez essayer la manipulation suivante :

- Maintenez le bouton Reset (réinitialisation) enfoncé, en utilisant l'extrémité d'un trombone ou une broche, jusqu'à ce que le logo lumineux Linksys s'éteigne et que les indicateurs bleus MU-MIMO commencent à clignoter (environ 10 secondes). Installez de nouveau le routeur.

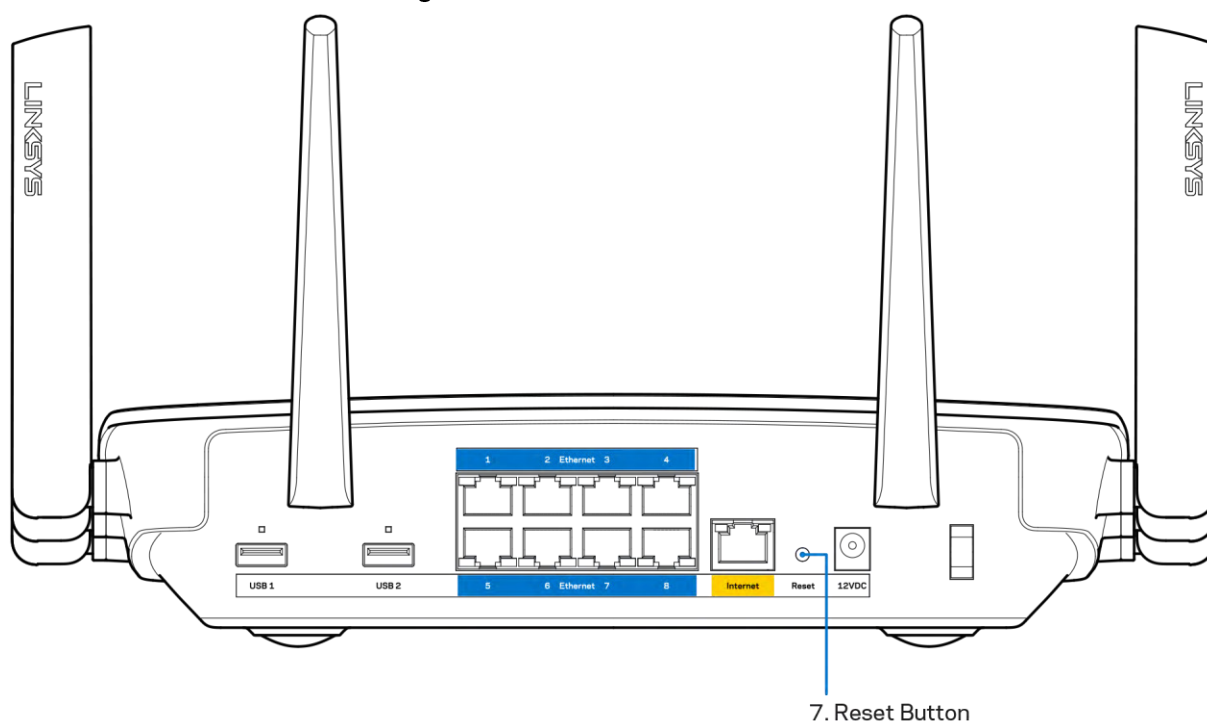

- Désactivez temporairement le pare-feu de votre ordinateur (pour obtenir de l'aide, reportez-vous aux instructions du logiciel de sécurité). Installez de nouveau le routeur.
- Si vous avez un autre ordinateur, utilisez-le pour installer de nouveau le routeur.

Message *Votre câble Internet n'est pas branché*

Si le message « Votre câble Internet n'est pas branché » apparaît lorsque vous êtes en train de configurer votre routeur, suivez ces étapes de dépannage.

- Vérifiez qu'un câble Ethernet ou Internet (ou un câble comme celui fourni avec votre routeur) est bien branché au port Internet jaune à l'arrière de votre routeur et au port approprié sur votre modem. Ce port du modem est généralement étiqueté Ethernet.

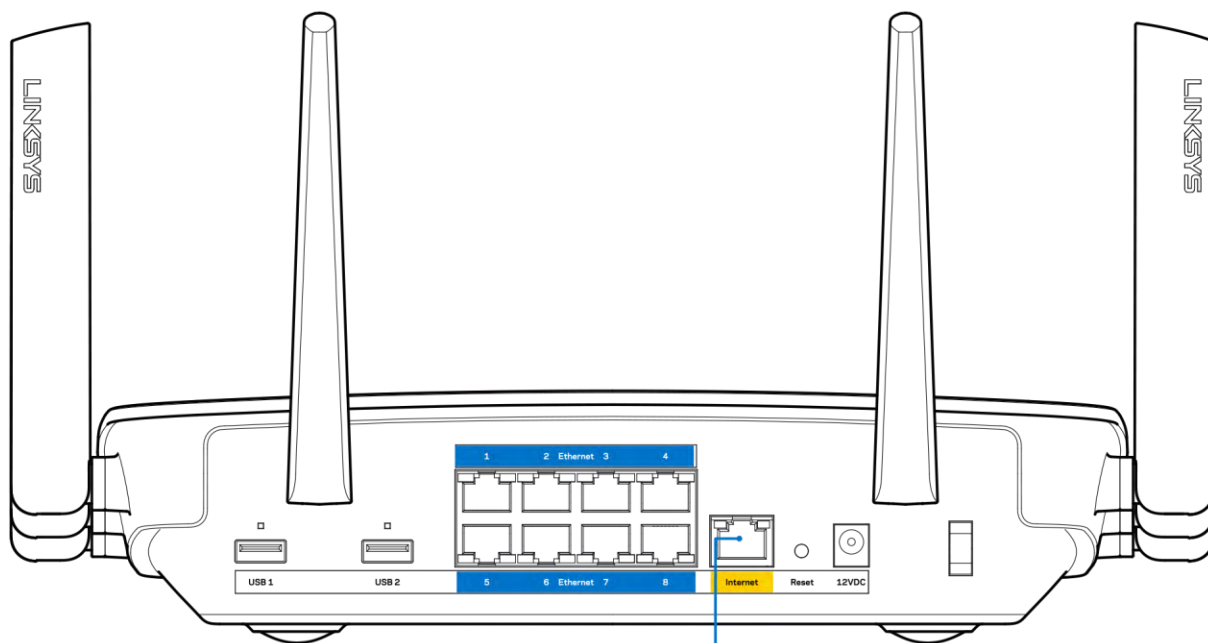

6. Internet Port

Vérifiez que votre modem est branché à une source d'alimentation et qu'il est sous tension. S'il est doté d'un commutateur marche/arrêt, assurez-vous qu'il est réglé sur la position ON ou | (et non sur la position O).

- Si vous avez un accès Internet par le câble, vérifiez que le port CÂBLE du modem câble est raccordé au câble coaxial fourni par votre FAI.

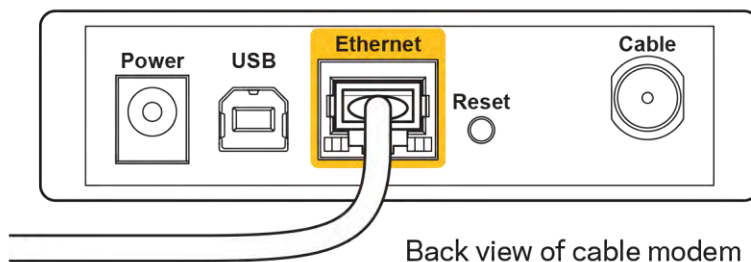

Back view of cable modem

- Si vous avez un accès Internet DSL, assurez-vous que la ligne téléphonique DSL est raccordée au port DSL du modem.

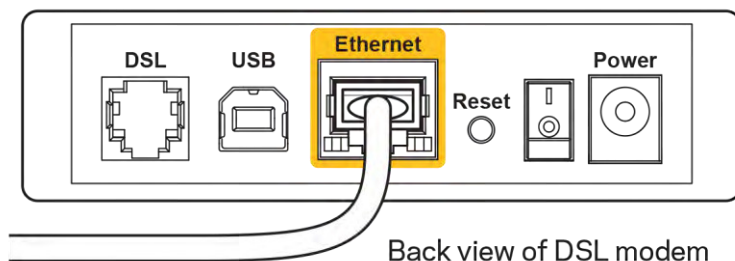

Back view of DSL modem

- Si votre ordinateur était connecté à votre modem par un câble USB, déconnectez le câble USB.

- Installez de nouveau le routeur.

Message *Impossible d'accéder à votre routeur*

Pour accéder à votre routeur, vous devez être connecté à votre propre réseau. Si vous disposez d'un accès Internet sans fil, vous vous êtes peut-être connecté accidentellement à un autre réseau sans fil.

Pour régler le problème sur les ordinateurs sous Windows, suivez les instructions suivantes* :

1. Sur votre bureau Windows, cliquez sur l'icône sans-fil de la barre d'état système. Une liste des réseaux disponibles s'affiche.
2. Cliquez sur le nom de votre propre réseau. Cliquez sur Connexion. Dans l'exemple ci-dessous, l'ordinateur était connecté à un autre réseau sans fil appelé wraith_5GHz. Le nom du réseau sans fil du routeur EA9500 Linksys, Damaged_Beez2.4 dans cet exemple, est sélectionné.



3. Si vous êtes invité à saisir une clé de sécurité réseau, entrez votre mot de passe (clé de sécurité) dans le champ *Network security key* (Clé de sécurité réseau). Cliquez sur **OK**.

4. Votre ordinateur se connectera au réseau et vous devriez pouvoir accéder au routeur.

**Selon la version Windows que vous utilisez, la description ou les icônes représentant ces étapes pourraient être légèrement différentes.*

Pour corriger le problème sur les ordinateurs Mac, faites ce qui suit :

1. Dans la barre de menu en haut de l'écran, cliquez sur l'icône du sans-fil. Une liste des réseaux sans fil apparaîtra. Sans-fil intelligent Linksys a automatiquement attribué un nom à votre réseau.
2. Dans l'exemple ci-dessous, l'ordinateur était connecté à un autre réseau sans fil appelé wraith_5GHz. Le nom du réseau sans fil du routeur EA9500 Linksys, Damaged_Beez2.4 dans cet exemple, est sélectionné.



3. Cliquez sur le nom de réseau sans fil du routeur EA9500 Linksys (Damaged_Beez2.4 dans l'exemple).
4. Entrez votre mot de passe de réseau sans fil (Clé de sécurité) dans le champ *Password* (Mot de passe). Cliquez sur **OK**.

Une fois la configuration terminée

Internet ne semble pas disponible

Si Internet a de la difficulté à communiquer avec votre routeur, le problème pourrait apparaître sous forme de message « [adresse Internet] introuvable » dans votre navigateur Web. Si vous savez que l'adresse Internet est correcte, et que vous avez essayé plusieurs adresses Internet valides avec le même résultat, cela pourrait indiquer que votre FAI ou votre modem ne peut pas communiquer avec votre routeur.

Essayez ce qui suit :

- Assurez-vous que les câbles réseau et d'alimentation sont correctement branchés.
- Assurez-vous que la prise de courant sur laquelle votre routeur est branché est alimentée en courant.
- Redémarrez le routeur.
- Communiquez avec votre FAI pour savoir s'il y a des pannes dans votre secteur.

La méthode la plus courante pour faire le dépannage de votre routeur est de l'éteindre, puis de le rallumer. Votre routeur peut alors recharger ses paramètres personnalisés, ce qui permettra aux autres périphériques (comme le modem) de le redécouvrir et de communiquer avec lui. C'est ce qu'on appelle le « redémarrage ».

Pour redémarrer votre routeur en utilisant le cordon d'alimentation, faites ce qui suit :

1. Débranchez le cordon d'alimentation du routeur et du modem.
2. Attendez 10 secondes, puis rebranchez-le sur le modem. Assurez-vous qu'il est sous tension.
3. Attendez que le voyant « en ligne » du modem cesse de clignoter (environ deux minutes). Rebranchez le cordon d'alimentation sur le routeur.
4. Patientez jusqu'à ce que le logo lumineux Linksys soit allumé. Patientez deux minutes avant d'essayer de vous connecter à Internet depuis un ordinateur.

Pour redémarrer votre routeur en utilisant le Sans-fil intelligent Linksys, faites ce qui suit :

1. Connectez-vous au Sans-fil intelligent Linksys. (Voir « Connexion à Sans-fil intelligent Linksys » à la page [9](#).)
2. Sous *Router Settings* (Paramètres du routeur), cliquez sur *Troubleshooting* (Dépannage).
3. Cliquez sur l'onglet *Diagnostics* (Diagnostic).
4. Sous *Reboot* (Redémarrer), cliquez sur *Reboot* (Redémarrer).

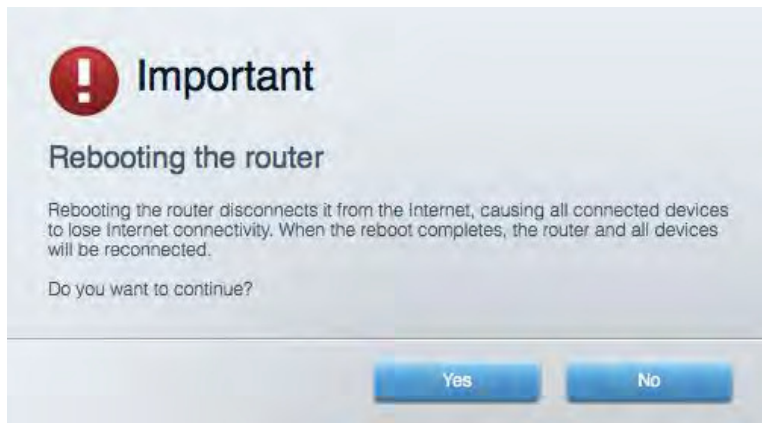

5. Cliquez sur **Yes** (Oui). Le routeur va redémarrer. Pendant cette opération, tous les périphériques qui y sont raccordés perdront leur connexion Internet et se reconnecteront automatiquement lorsque le routeur sera de nouveau prêt.

Le Sans-fil intelligent Linksys ne s'ouvre pas dans votre navigateur Web
Les versions les plus récentes de Google Chrome™, Firefox®, Safari® (pour Mac® et iPad®), Microsoft Edge, et les versions 8 et suivantes d'Internet Explorer® sont compatibles avec Sans-fil intelligent Linksys.

Caractéristiques techniques

Linksys EA9500

Nom du modèle	Routeur Gigabit MU-MIMO tribande AC5400 Max-Stream Linksys
Numéro du modèle	EA9500
Vitesse du port du commutateur	10/100/1000 Mbit/s (Gigabit Ethernet)
Fréquence radio	2,4 GHz et 5 GHz (x2)
Nombre d'antennes	8 antennes externes ajustables
Ports	USB 2.0, USB 3.0, Ethernet (1-8), Internet, Alimentation
Boutons	Sans-fil, Wi-Fi Protected Setup, marche/arrêt, Reset (réinitialisation)
Voyants DEL	Panneau supérieur : Indicateur d'état, indicateurs MU-MIMO, logo lumineux Linksys Panneau latéral : Sans-fil, Wi-Fi Protected Setup Panneau arrière : USB 1, USB 2, Ethernet (1-8), Internet
UPnP	Pris en charge
Fonctions de sécurité	WEP, WPA2, RADIUS
Bits de clé de sécurité	Cryptage de données jusqu'à 128 bits
Systèmes d'allocation de fichiers de l'unité de stockage	FAT, NTFS et HFS+
Navigateurs compatibles	Les versions les plus récentes de Google Chrome™, Firefox®, Safari® (pour Mac® et iPad®), Microsoft Edge, et les versions 8 et suivantes d'Internet Explorer® sont compatibles avec Sans-fil intelligent Linksys

Environnement d'exploitation

Dimensions	264,52 mm x 318,15 mm x 66,66 mm
Poids unitaire	1727,7 g
Alimentation	12 V, 5 A
Certifications	FCC, IC, CE, Wi-Fi (IEEE a/b/g/n/ac), Windows 7, Windows 8
Température de fonctionnement :	0 à 40 °C (32 à 104 °F)
Température de stockage :	-20 à 60 °C (-4 à 140 °F)
Humidité (marche)	10 % à 80 % d'humidité relative, sans condensation
Humidité (entreposage)	5 % à 90 %, sans condensation

Remarques :

Pour en savoir plus à propos de la conformité aux normes, la garantie et la sécurité, consultez le CD fourni avec votre routeur ou rendez-vous sur Linksys.com/support/EA9500.

Les spécifications peuvent changer sans préavis.

Les performances maximales sont conformes à la norme IEEE 802.11. Les performances réelles peuvent varier, notamment une capacité de réseau sans fil, un taux de débit de données et une portée moindres. La performance dépend de nombreux facteurs, conditions et variables, dont l'éloignement du point d'accès, le volume du trafic réseau, les matériaux et la construction de l'édifice, le système d'exploitation utilisé, la combinaison des produits sans fil utilisés, les interférences ainsi que d'autres conditions défavorables.

BELKIN, LINKSYS et de nombreux noms de produits et logos sont des marques de commerce du groupe de sociétés Belkin. Les autres marques mentionnées sont la propriété de leur détenteur respectif. Les licences et la documentation relatives aux logiciels tiers utilisés dans ce produit peuvent être consultées à l'adresse suivante : <http://support.linksys.com/en-us/license>. Pour toute demande relative au code source LPG ou toute autre question, veuillez communiquer avec nous à l'adresse <http://support.linksys.com/en-us/gplcodecenter>.

© Belkin International, Inc. et/ou ses sociétés affiliées, 2015. Tous droits réservés.

LNKPG-00249 Rév. B00

LINKSYS

Felhasználói kézikönyv

**MAX-STREAM™ HÁROMSÁVOS AC5400 Wi-Fi
ROUTER**

Modell # EA9500

Tartalom

Termék-összefoglaló	3
Felülnézet.....	3
Oldalnézet.....	5
Beállítás: Alapok	6
Hol találok további segítséget.....	6
A router telepítése	6
A Linksys Smart Wi-Fi használata	9
Csatlakozás a Linksys Smart Wi-Fi szolgáltatáshoz.....	9
Hálózati térkép.....	10
Vendég hozzáférés	10
Szülői felügyelet	11
Média rangsorolás.....	11
Sebességteszt.....	12
Külső tárhely	12
Csatlakoztathatóság.....	13
Hibaelhárítás.....	13
Vezeték nélküli kapcsolat.....	14
Biztonság.....	14
Hibaelhárítás	15
A router telepítése nem sikerült.....	15
<i>Your Internet cable is not plugged in</i> (Az internetkábel nincs csatlakoztatva) üzenet.....	15
<i>Cannot access your router</i> (Az útválasztó nem érhető el) üzenet.....	17
A telepítés után.....	18
Úgy tűnik nem érhető el az internet.....	18
A Linksys Smart Wi-Fi nem nyílik meg a webböngészőben	20
Műszaki adatok	21
Linksys EA9500	21
Beépítési adatok.....	21

Termék-összefoglaló

Felülnézet

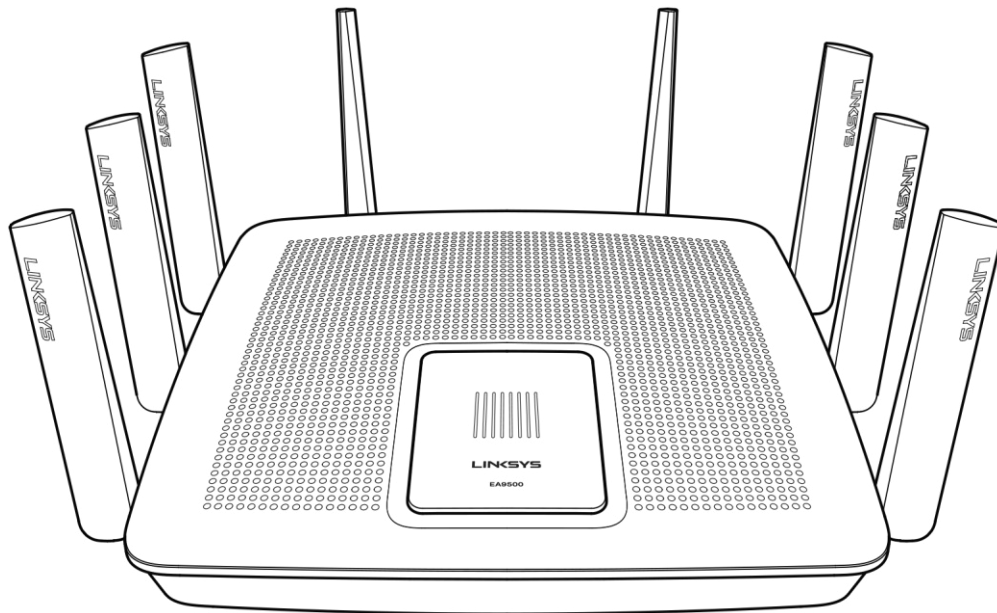

A rendszer állapotjelzője

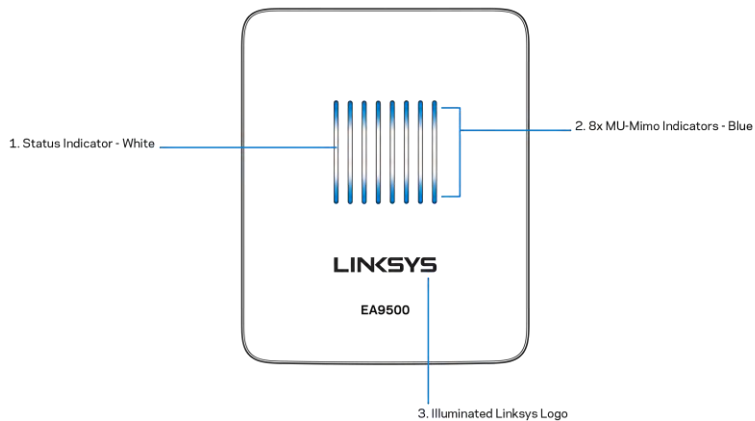

Állapotjelző - fehér (1) - A router bekapcsolásakor folyamatosan világít. A router működése közben villog, ha probléma van az internetkapcsolattal. Kikapcsol, ha a Wi-Fi ki van kapcsolva.

MU-MIMO kijelző* - kék (2) - LED-párok (az állapotjelző felett és alatt), a router bekapcsolása alatt sorban (balról jobbra) villognak. Sorban kigyulladnak, majd égve maradnak az eszközszoftver frissítése alatt. A router működése közben a folyamatosan világító LED-párok a csatlakoztatott MU-MIMO eszközt jelzik.

**Előfordulhat, hogy a MU-MIMO funkcióhoz szoftver/eszközszoftver frissítés szükséges, amely a linksys.com/support/ea9500 címen érhető el.*

Világító Linksys embléma – Azt jelzi, hogy a router be van kapcsolva és működik.

Hátulnézet

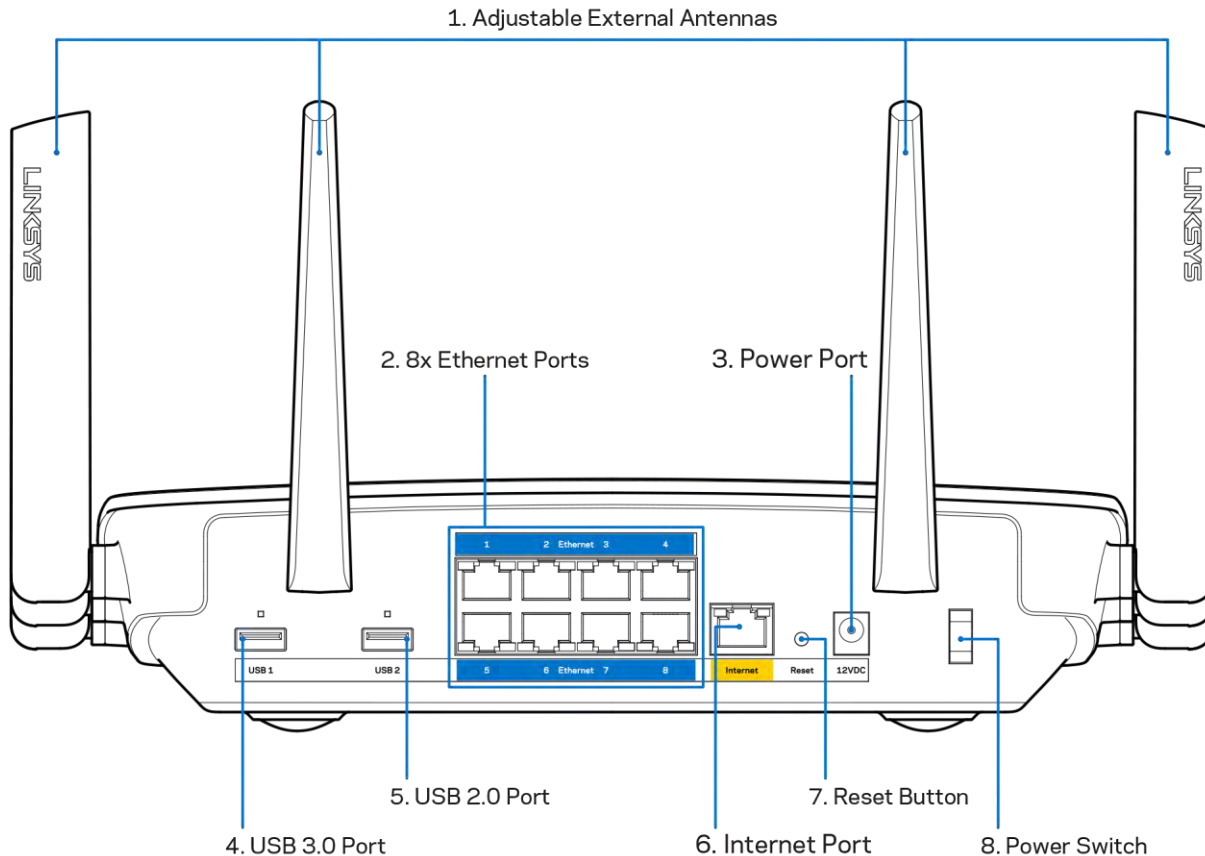

Beállítható antennák (1) – A lehető legjobb teljesítmény elérése érdekében állítsa az antennákat függőleges, 90 fokos helyzetbe.

Ethernet portok (2) – Kösse össze Ethernet-kábellel ezeket a kék, gigabites (10/100/1000) portokat a hálózat vezetékesei eszközökkel.

Megjegyzés – A legjobb teljesítmény érdekében használjon CAT5e vagy jobb kábeleket az Ethernet portokhoz.

Tápfeszültség-csatlakozó (3) – A mellékelt hálózati adapter csatlakoztatása.

USB 3.0 port (4) – Csatlakoztasson egy USB meghajtót, és ossza azt meg a hálózaton vagy az interneten.

USB 2.0 port (5) – Csatlakoztasson egy USB meghajtót, és ossza azt meg a hálózaton vagy az interneten.

Internet port (6) – Kösse össze Ethernet-kábellel ezt a sárga, gigabites (10/100/1000) portot a szélessávú internet kábel/DSL modemmel.

Megjegyzés – A legjobb teljesítmény érdekében használjon CAT5e vagy jobb kábelt az Internet porthoz.

Alaphelyzetbe állító gomb (7) – Tartsa lenyomva a router gyári beállításainak visszaállításához, amíg ki nem kapcsol a világító Linksys embléma és a MU-MIMO kijelzők el nem kezdenek villogni. A gyári beállításokat a Linksys Smart Wi-Fi használatával is visszaállíthatja az interneten keresztül, vagy mobilalkalmazásból.

Főkapcsoló (8) – Az útválasztó bekapcsolásához nyomja meg az | (be) gombot.

Oldalnézet

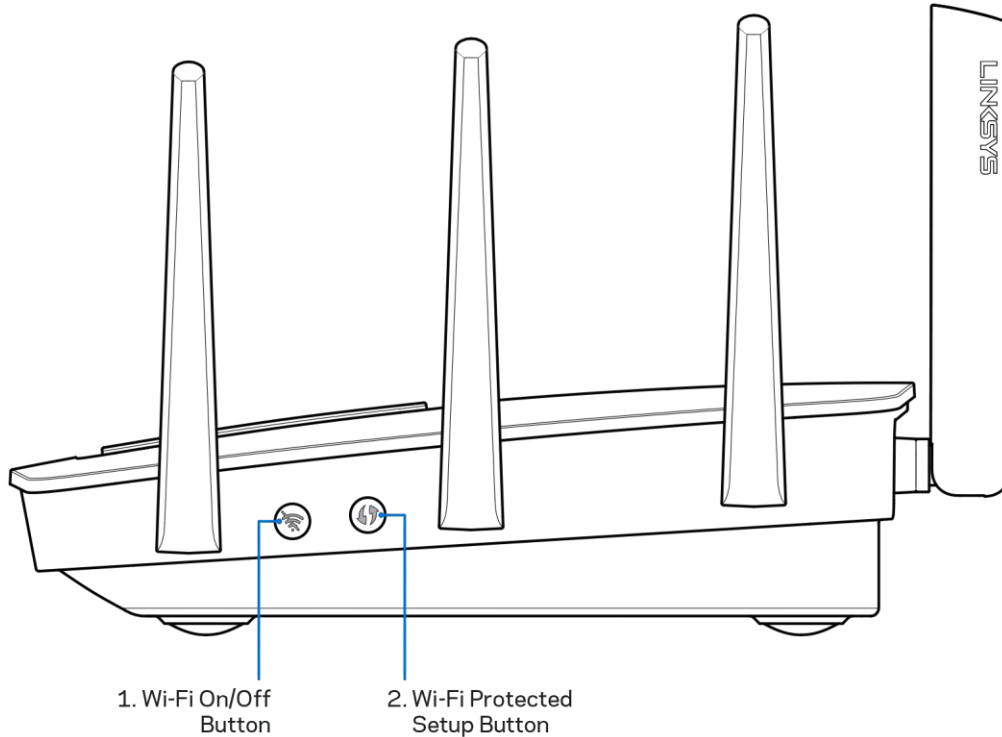

Wi-Fi gomb (1) – Nyomja le a gombot a vezeték nélküli hálózatok kikapcsolásához (a LED bekapcsol). Nyomja meg újra a vezeték nélküli hálózatok bekapcsolásához (a LED kialszik).

Wi-Fi Protected Setup™ gomb (2) – A megnyomásával beállíthatja a Wi-Fi Protected Setup kompatibilis hálózati eszközök biztonságos vezeték nélküli hozzáférését.

Beállítás: Alapok

Hol találok további segítséget

A felhasználói kézikönyv mellett további segítséget az alábbi helyeken talál:

- Linksys.com/support/EA9500 (dokumentáció, letöltések, GYIK, technikai támogatás, élő csevegés, fórumok)
- Linksys Smart Wi-Fi súgó (csatlakozzon a Linksys Smart Wi-Fi szolgáltatáshoz, majd a képernyő tetején kattintson a Súgó lehetőségre)

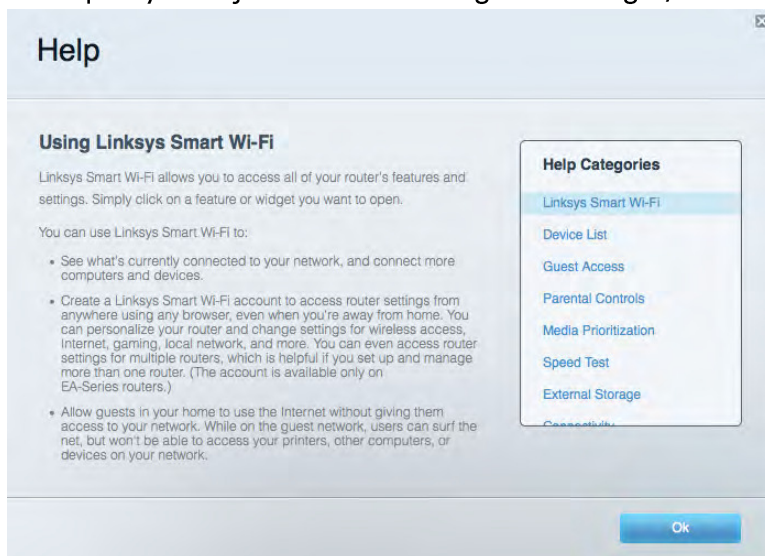

Megjegyzés - A termékben felhasznált külső szoftverek licencei és előírásai a következő címen találhatóak: <http://support.linksys.com/en-us/license>. Ha kérdése van, vagy ha a GPL forráskódra van szüksége, kérjük lépjen velünk kapcsolatba a <http://support.linksys.com/en-us/gplcodecenter> címen.

A router telepítése

1. Ha egy meglévő routert cserél le, húzza ki először azt a routert.
2. Fordítsa felfelé az antennákat, majd csatlakoztassa a routert az elektromos hálózathoz. Nyomja meg a főkapcsolón az | (be) jelzést.
3. Kösse össze az Internet kábellel a modemet és az útválasztó sárga portját. Várjon, amíg a Linksys embléma elkezd világítani.
4. Csatlakozzon a routerhez mellékelt Gyors kezdő útmutatóban feltüntetett hálózattal. (A hálózat nevét és jelszavát később módosíthatja.) Jelölje be a lehetőséget, hogy a jövőben automatikusan csatlakozzon ehhez a hálózathoz. Ha segítségre van szüksége a hálózati csatlakozásnál, olvassa el a mellékelt CD-n található dokumentációt.

Megjegyzés - Az útválasztó beállításának befejezéséig nem lesz internet-hozzáférése.

5. Nyisson ki egy webböngészőt a Linksys Smart Wi-Fi router beállításának utasításainak elindításához. Ha nem látja az utasításokat, a címsorba gépelje be a <http://LinksysSmartWiFi.com> címet.

A Linksys Smart Wi-Fi fiók beállításához a telepítés végén kövesse a képernyőn megjelenő utasításokat. A Linksys Smart Wi-Fi használatával bármilyen internetkapcsolattal rendelkező számítógépről beállíthatja az útválasztót.

A router beállításainak kezelése:

- A router nevének és jelszavának módosítása
- Vendég hozzáféréseinek beállítása
- Szülői felügyelet beállítása
- Eszközök csatlakoztatása a hálózathoz
- Internetkapcsolat sebességének tesztelése

Megjegyzés - A Linksys Smart Wi-Fi fiók beállítása során kapni fog egy ellenőrző e-mailt. Otthoni hálózatáról kattintson az e-mailben kapott linkre, hogy összekapcsolja routerét a Linksys Smart Wi-Fi fiókkal.

Tipp - Nyomtassa ki a következő oldalt, majd jegyezze fel router- és fiókadatát az alábbi táblázatban, hogy később is hozzáférhessen azokhoz. Jegyzeteit biztonságos helyen tárolja.

2,4 GHz-es hálózatnév	
Hálózati jelszó	
5 GHz-es ₁ hálózatnév	
Hálózati jelszó	
5 GHz-es ₂ hálózatnév	
Hálózati jelszó	
Jelszó a routerhez	
2,4 GHz-es vendég hálózatnév	
5 GHz-es vendég hálózatnév	
Vendég hálózati jelszó (Mindkét vendég hálózat ugyanazt a jelszót használja.)	
Linksys Smart Wi-Fi felhasználónév	
Linksys Smart Wi-Fi jelszó	

A Linksys Smart Wi-Fi használata

A világ bármely pontjáról konfigurálhatja routerét a Linksys Smart Wi-Fi segítségével, de a beállításokat közvetlenül az otthoni hálózatról is elvégezheti. Lehet, hogy a Linksys Smart Wi-Fi mobilkészülékről is elérhető. További információért látogasson el eszköze alkalmazásboltjába.

Csatlakozás a Linksys Smart Wi-Fi szolgáltatáshoz

Ahhoz, hogy csatlakozzon a Linksys Smart Wi-Fi szolgáltatáshoz:

1. Nyissa meg a webböngészőt számítógépén.
2. Látogasson el a <http://LinksysSmartWiFi.com> oldalra, és jelentkezzen be fiókjába.

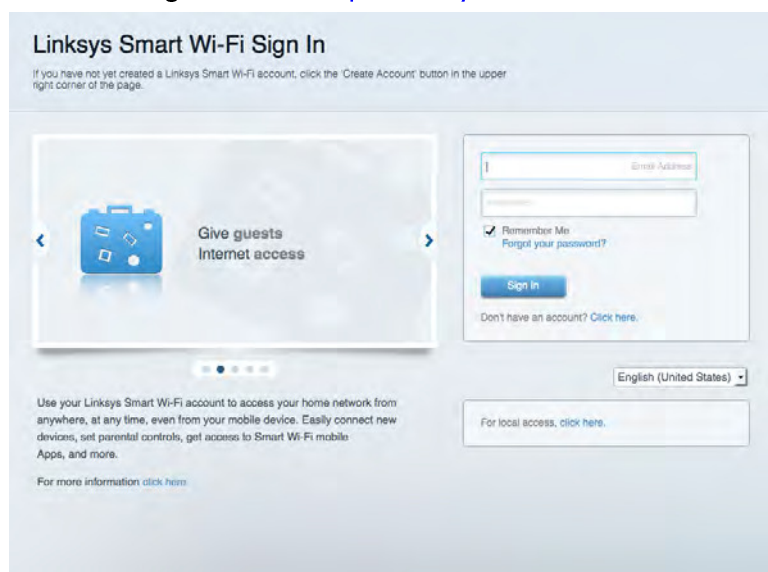

Ha nem emlékszik a jelszavára, kattintson a *Forgot your password?* (Elfelejtette a jelszavát?) lehetőségre, és kövesse a képernyőn megjelenő utasításokat annak visszaállításához.

Hálózati térkép

Segítségével megjelenítheti és kezelheti a routerhez csatlakoztatott összes hálózati eszközt. Megtekintheti a fő hálózathoz és a vendég hálózathoz csatlakozó eszközöket és információkat jeleníthet meg az egyes eszközökkel kapcsolatban.



Vendég hozzáférés

A funkcióval konfigurálhat és ellenőrizhet egy olyan hálózatot, amelyet a vendégek úgy használhatnak, hogy nem férnek hozzá az összes hálózati erőforráshoz.

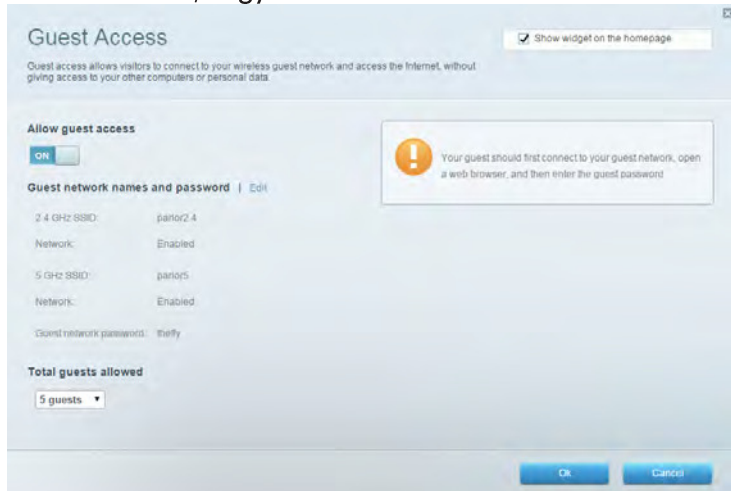

Szülői felügyelet

Blokkolhat vele weboldalakat, és beállíthatja, hogy mikor lehessen hozzáférni az internethez.

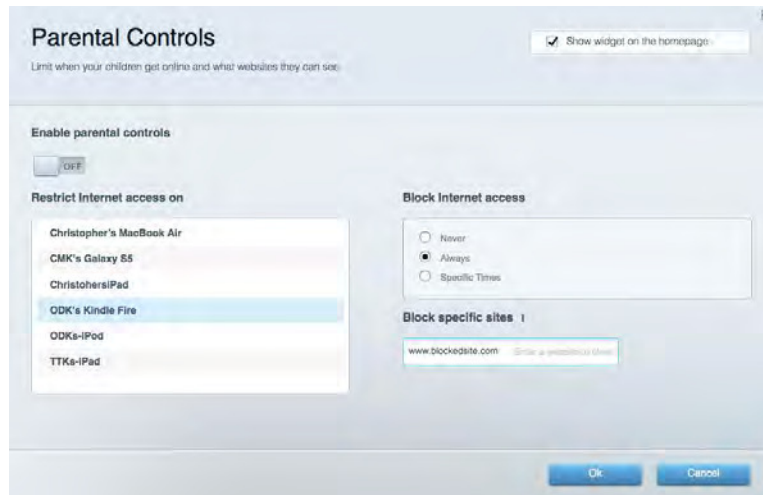

Média rangsorolás

A segítségével beállítható, mely eszközök és alkalmazások élvezzenek prioritást a hálózati forgalomban.

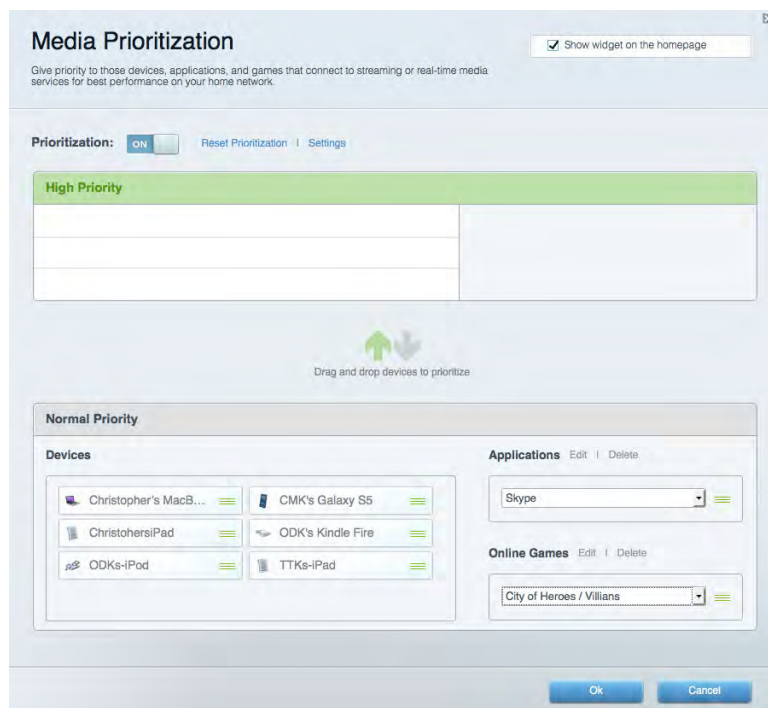

Sebességteszt

Lehetővé teszi a hálózat internetkapcsolatának sebességének tesztelését.



Külső tárhely

A funkción keresztül érhető el a csatlakoztatott USB meghajtó (nem tartozék) és állítható be a fájlok megosztása, a médiakiszolgáló és az FTP hozzáférés.

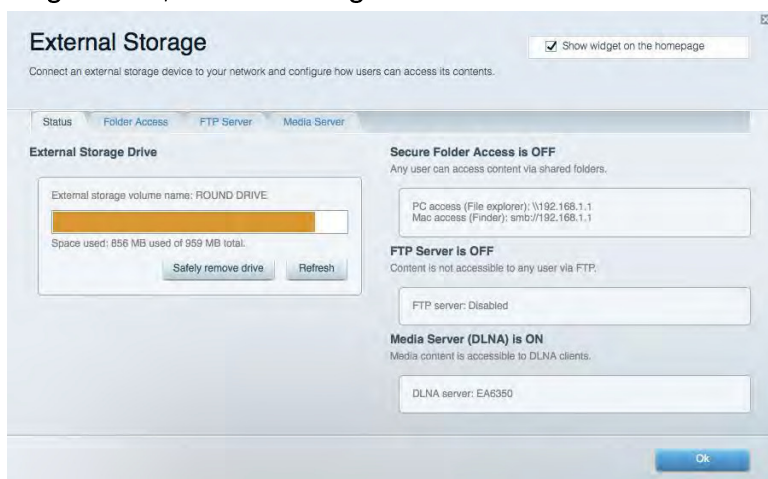

Csatlakoztathatóság

Az alapvető és haladó hálózati beállítások módosítása.

The screenshot shows the 'Connectivity' settings page. At the top, there are tabs for 'Basic', 'Internet Settings', 'Local Network', 'Advanced Routing', 'VLAN', and 'Administration'. The 'Basic' tab is selected. The page is divided into several sections:

- Network Name and Password | Edit**: Fields for '2.4 GHz network name' (arachnid), 'Network password' (peterparker), '5 GHz₁ + 5 GHz₂ network name' (arachnid_5GHz), and 'Network password' (peterparker).
- Router Password | Edit**: Field for 'Router password' (masked with asterisks).
- Router Firmware Update**: A checkbox for 'Automatic' (checked) with '(Current Version: 1.1.5.164615)' next to it, and a 'Check for Updates' button.
- Time Zone**: A dropdown menu set to '(GMT-05:00) Eastern Time (USA & Canada)' and a checked checkbox for 'Automatically adjust for Daylight Savings Time'.
- Activity Lights**: A toggle switch set to 'ON' and a text box stating 'Enable/disable activity lights. Power light will remain on.'

At the bottom, there are three buttons: 'Ok', 'Cancel', and 'Apply'.

Hibaelhárítás

Segít feltárni a routerrel kapcsolatos problémák okát és ellenőrizni a hálózat állapotát.

The screenshot shows the 'Troubleshooting' settings page. At the top, there are tabs for 'Status', 'Diagnostics', and 'Logs'. The 'Diagnostics' tab is selected. The page is divided into several sections:

- Ping IPv4**: Fields for 'IP or host name' and 'Number to ping' (set to 5), with a 'Start to Ping' button.
- Trace route**: Field for 'IP or host name' and a 'Start to Traceroute' button.
- Reboot**: A button labeled 'Reboot the router'.
- Router configuration**: Buttons for 'Backup' and 'Restore'.
- Router Firmware**: A button for 'Restore previous firmware'.
- Internet Address:** Fields for 'IPv4: 10.0.0.253' and 'IPv6: 2601:0540:c000:0019:0000:0000:0000:0000:314e', each with a 'Release and Renew' link.
- Factory reset**: A button for 'Reset to factory default settings'.

At the bottom, there is an 'Ok' button.

Vezeték nélküli kapcsolat

A funkció használatával konfigurálhatja a router vezeték nélküli hálózatát. Megváltoztathatja a hálózatnevet, a biztonsági üzemmódot, a jelszót, a MAC-szűrést, és a Wi-Fi Protected Setup™ használatával eszközöket csatlakoztathat.

The screenshot shows the 'Wireless' configuration page. At the top, there is a 'Show widget on the homepage' checkbox which is checked. Below this, there are tabs for 'Wireless', 'MAC Filtering', and 'Wi-Fi Protected Setup'. The 'Smart Connect' section has two radio buttons: '5 GHz band steering' (selected) and 'Off'. Below this, there are two network configuration sections. The first section is for the 2.4 GHz band, with 'Network name' set to 'arachnid', 'Password' to 'peterparker', 'Broadcast SSID' to 'Yes', 'Security mode' to 'WPA2/WPA Mixed Pt', and 'Network mode' to 'Mixed'. The second section is for the 5 GHz band, with 'Network name' set to 'arachnid_5GHz', 'Password' to 'peterparker', 'Broadcast SSID' to 'Yes', 'Security mode' to 'WPA2/WPA Mixed Pt', and 'Network mode' to 'Auto'. At the bottom, there are 'Ok', 'Cancel', and 'Apply' buttons.

Biztonság

A funkció a router vezeték nélküli biztonságának konfigurálására szolgál. Megadhatja a tűzfal és a VPN beállításait, és egyéni beállításokat adhat meg egyes alkalmazásokra és játékokra vonatkozóan.

The screenshot shows the 'Security' configuration page. At the top, there is a 'View and change router settings' link. Below this, there are tabs for 'Firewall', 'DMZ', and 'Apps and Gaming'. The 'Firewall' section has two checkboxes: 'IPv4 SPI firewall protection' and 'IPv6 SPI firewall protection', both of which are checked and labeled 'Enabled'. The 'VPN Passthrough' section has three checkboxes: 'IPSec Passthrough', 'PPTP Passthrough', and 'L2TP Passthrough', all of which are checked and labeled 'Enabled'. The 'Internet filters' section has four checkboxes: 'Filter anonymous Internet requests' (checked), 'Filter multicast' (unchecked), 'Filter Internet NAT redirection' (unchecked), and 'Filter ident (Port 113)' (checked). Below this, there is a table for 'IPv6 Port Services' with columns for 'Description', 'Protocol', 'IPv6 Address', 'Allow', and 'Enabled'. At the bottom, there are 'Ok', 'Cancel', and 'Apply' buttons.

Description	Protocol	IPv6 Address	Allow	Enabled

Hibaelhárítás

További segítséget díjnyertes technikai támogatásunktól a Linksys.com/support/EA9500 címen kaphat.

A router telepítése nem sikerült

Ha a Linksys Smart Wi-Fi nem fejezi be a beállítást, megpróbálhatja a következő lépéseket:

- Egy iratkapocs vagy egy tű segítségével tartsa lenyomva a routeren az Alaphelyzetbe állító gombot amíg ki nem kapcsol a világító Linksys embléma és a kék MU-MIMO kijelzők el nem kezdenek villogni (körülbelül 10 másodpercig). Telepítse újra az útválasztót.

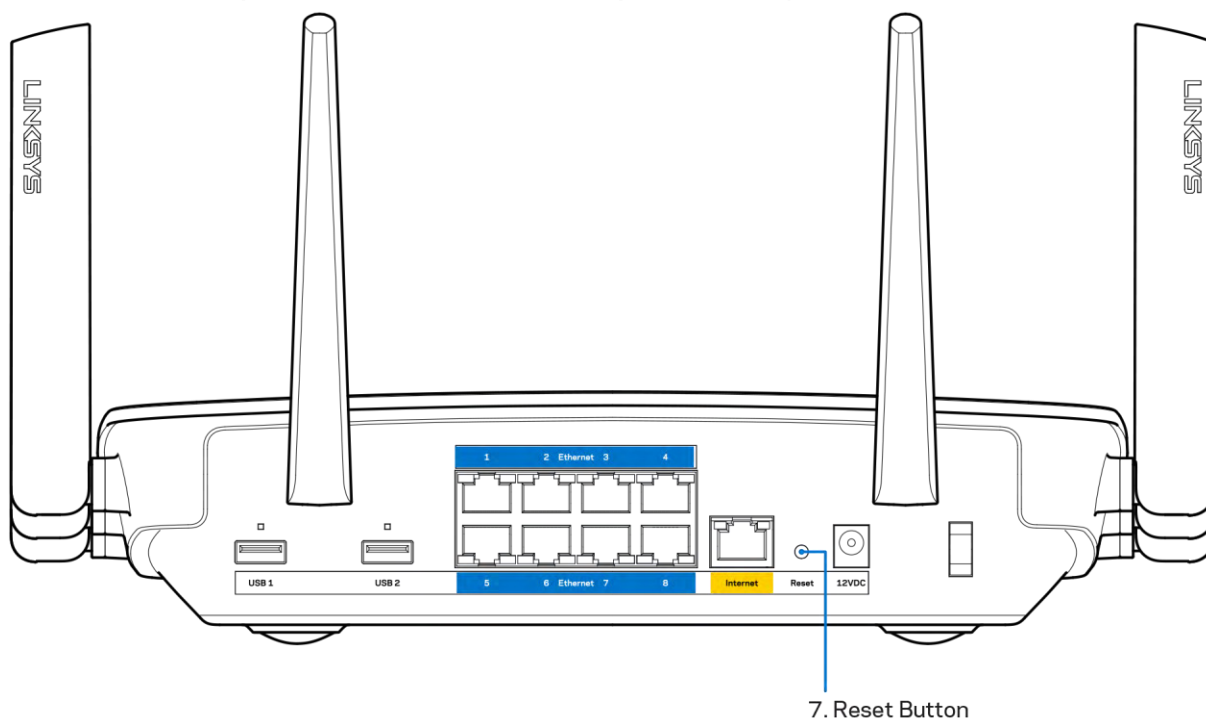

- Ideiglenesen kapcsolja ki a számítógép tűzfalát (lásd a biztonsági szoftver használati utasítását). Telepítse újra az útválasztót.
- Ha rendelkezik másik számítógéppel, használja azt az útválasztó ismételt telepítésére.

Your Internet cable is not plugged in (Az internetkábel nincs csatlakoztatva) üzenet

Ha megjelenik „Az internetkábel nincs csatlakoztatva” üzenet a router telepítése közben, akkor kövesse ezeket a hibaelhárítási lépéseket.

- Győződjön meg róla, hogy az Ethernet- vagy internet-kábel (vagy egy olyan kábel, mint a routerhez mellékelt) stabilan csatlakozik a sárga internet porthoz a router hátulján és a modem megfelelő portjához. Ezt a portot a modemmen általában Ethernet jelzéssel látják el.

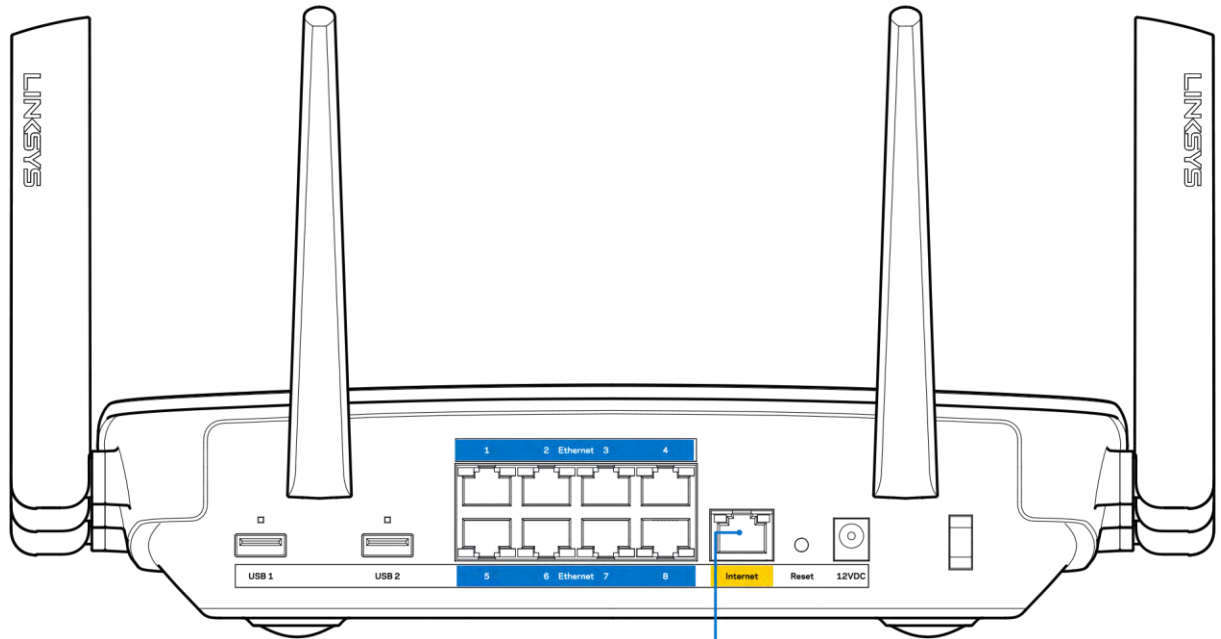

6. Internet Port

Győződjön meg róla, hogy a modem csatlakoztatva van az elektromos hálózathoz, és be van kapcsolva. Ha van főkapcsolója, győződjön meg róla, hogy az ON (Be) vagy I (nem 0) állásban van.

- Ha az internetes szolgáltatás kábeles, akkor ellenőrizze, hogy a kábelmodem CABLE portja csatlakozik-e az internetszolgáltató által biztosított koaxiális kábelhez.

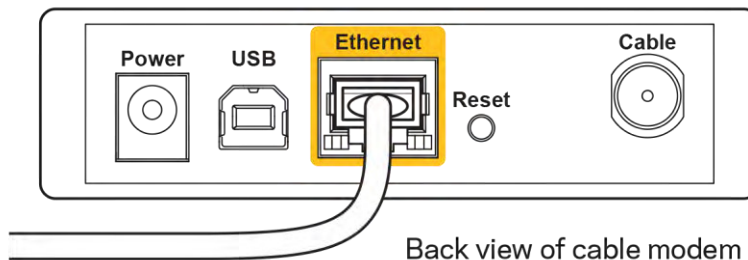

- Ha az internetes szolgáltatás DSL, győződjön meg róla, hogy a DSL telefonvonal csatlakozik-e a modem DSL portjához.