

- Reinicie seu roteador.
- Entre em contato com seu ISP e pergunte sobre quedas em sua área.

O método mais comum de solução de problemas em seu roteador é desligá-lo e depois ligá-lo novamente. Seu roteador pode então recarregar suas configurações personalizadas e outros dispositivos (como o modem) poderão redescobrir o roteador e se comunicar com ele. Esse processo é chamado de reinicialização.

Para reiniciar seu roteador usando o cabo de alimentação, faça o seguinte:

1. Desconecte o cabo de alimentação do roteador e o modem.
2. Aguarde 10 segundos e reconecte o cabo de alimentação ao modem. Certifique-se de que haja alimentação.
3. Aguarde até o indicador on-line do modem parar de piscar (cerca de dois minutos). Reconecte o cabo de alimentação ao roteador.
4. Aguarde até que o logotipo iluminado da Linksys esteja aceso. Aguarde dois minutos antes de tentar se conectar à Internet pelo computador.

Para reiniciar seu roteador usando o Linksys Smart Wi-Fi, faça o seguinte:

1. Faça login no Linksys Smart Wi-Fi. (Consulte "Como conectar o Linksys Smart Wi-Fi" na página [9](#).)
2. Em *Configurações do roteador*, clique em *Solução de problemas*.
3. Clique na guia *Diagnóstico*.
4. Em *Reiniciar*, clique em Reiniciar.

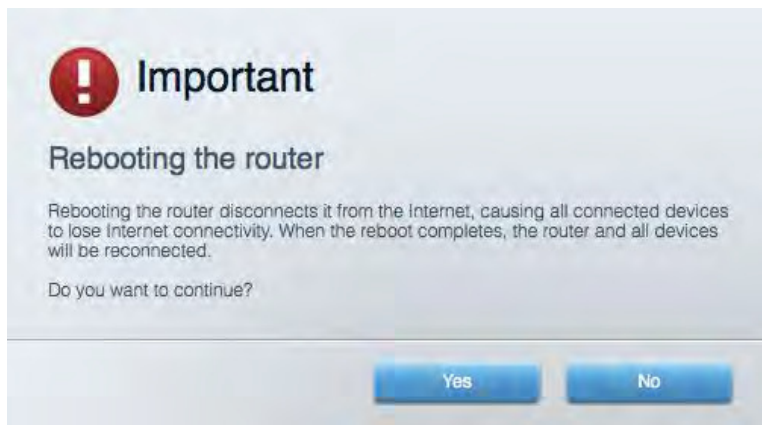

5. Clique em **Sim**. O roteador será reiniciado. Enquanto o roteador é reiniciado, todos os dispositivos conectados perderão sua conexão com a Internet e se reconectarão automaticamente quando o roteador estiver pronto novamente.

O Linksys Smart Wi-Fi não abre em seu navegador de Internet

As versões mais recentes do Google Chrome™, Firefox®, Safari® (para Mac® e iPad®), Microsoft Edge e Internet Explorer® versão 8 ou posterior funcionam com o Linksys Smart Wi-Fi.

Especificações

Linksys EA9500

| | |
|---|--|
| Nome do modelo | Roteador Linksys Max-Stream AC5400 Tri-Band MU-MIMO Gigabit |
| Número de modelo | EA9500 |
| Velocidade da porta de switch | 10/100/1000 Mbps (Gigabit Ethernet) |
| Radiofrequência | 2.4 GHz e 5 GHz (x2) |
| Nº de antenas | 8 antenas externas ajustáveis |
| Portas | USB 2.0, USB 3.0, Ethernet (1-8), internet, alimentação |
| Botões | Wi-Fi, Wi-Fi Protected Setup, alimentação, redefinir |
| LEDs | Painel superior Indicador de status, indicadores MU-MIMO, logotipo iluminado Linksys Painel lateral Wi-Fi, Wi-Fi Protected Setup Painel traseiro: USB 1, USB 2, Ethernet (1-8), Internet |
| UPnP | Suportado |
| Recursos de segurança | WEP, WPA2, RADIUS |
| Bits de chave de segurança | Criptografia de até 128 bits |
| Suporte de sistema de arquivos de armazenamento | FAT, NTFS e HFS+ |
| Suporte no navegador | As versões mais recentes do Google Chrome™, Firefox®, Safari® (para Mac® e iPad®), Microsoft Edge e Internet Explorer® versão 8 e posteriores funcionam com o Linksys Smart Wi-Fi |

Informações ambientais

| | |
|------------------------------|--|
| Dimensões | 264,52 mm x 318,15 mm x 66,66 mm |
| Peso da unidade | 1727,7 g |
| Alimentação | 12V, 5A |
| Certificações | FCC, IC, CE, Wi-Fi (IEEE a/b/g/n/ac), Windows 7, Windows 8 |
| Temperatura operacional | 0 a 40 °C (32 a 104 °F) |
| Temperatura de armazenamento | -20 a 60 °C (-4 a 140 °F) |
| Umidade de funcionamento | Umidade relativa de 10 a 80%, sem condensação |
| Umidade de armazenamento | De 5% a 90%, sem condensação |

Observações:

Para informações reguladoras, de garantia e segurança, veja o CD que acompanha o roteador ou acesse Linksys.com/support/EA9500.

Especificações sujeitas a alterações sem aviso prévio.

Desempenho máximo derivado das especificações do padrão IEEE 802.11. O desempenho real pode variar, incluindo capacidade de rede sem fio, taxa de transferência de dados, alcance e cobertura inferiores. O desempenho depende de muitos fatores, condições e variáveis, incluindo a distância do ponto de acesso, volume do tráfego da rede, materiais de edificação e construção, sistema operacional usado, combinação de produtos sem fio usados, interferência e outras condições adversas.

BELKIN, LINKSYS e muitos outros nomes de produtos e logotipos são marcas comerciais do grupo de empresas Belkin. As marcas comerciais de terceiros mencionadas são de propriedade de seus respectivos proprietários. Licenças e avisos para os software de terceiros usados neste produto podem ser acessados aqui: <http://support.linksys.com/en-us/license>. Entre em contato com <http://support.linksys.com/en-us/gplcodecenter> em caso de dúvidas ou para solicitar o código fonte da GPL.

© 2015 Belkin International, Inc. e/ou suas afiliadas. Todos os direitos reservados.

LNKPG-00249 Rev. B00

LINKSYS

Ghid de utilizare

**ROUTER Wi-Fi AC5400 CU TREI BENZI MAX-
STREAM™**

Model număr EA9500

Cuprins

| | |
|--|----|
| Prezentare generală a produsului | 3 |
| Vedere de sus | 3 |
| Vedere din spate..... | 4 |
| Vedere laterală..... | 5 |
| Instalarea: aspectele de bază..... | 6 |
| Unde puteți găsi ajutor suplimentar | 6 |
| Modul de instalare a routerului | 6 |
| Modul de utilizare a Linksys Smart Wi-Fi..... | 9 |
| Modul de conectare la Linksys Smart Wi-Fi..... | 9 |
| Hartă rețea..... | 10 |
| Acces vizitatori..... | 10 |
| Funcții de control parental..... | 11 |
| Prioritizarea media..... | 11 |
| Test de viteză..... | 12 |
| Stocare externă..... | 12 |
| Conectivitate | 13 |
| Depanare | 13 |
| Wireless..... | 14 |
| Securitate | 14 |
| Depanare..... | 15 |
| Routerul nu a fost configurat cu succes..... | 15 |
| <i>Mesajul Your Internet cable is not plugged in</i> (Cablu de Internet nu este conectat)..... | 15 |
| <i>Mesajul Cannot access your router</i> (Nu se poate accesa routerul)..... | 17 |
| După configurare..... | 18 |
| Conexiunea la internet pare să nu funcționeze..... | 18 |
| Linksys Smart Wi-Fi nu se deschide în browserul web..... | 19 |
| Specificații | 20 |
| Linksys EA9500..... | 20 |
| Cerințe de mediu..... | 20 |

Prezentare generală a produsului

Vedere de sus

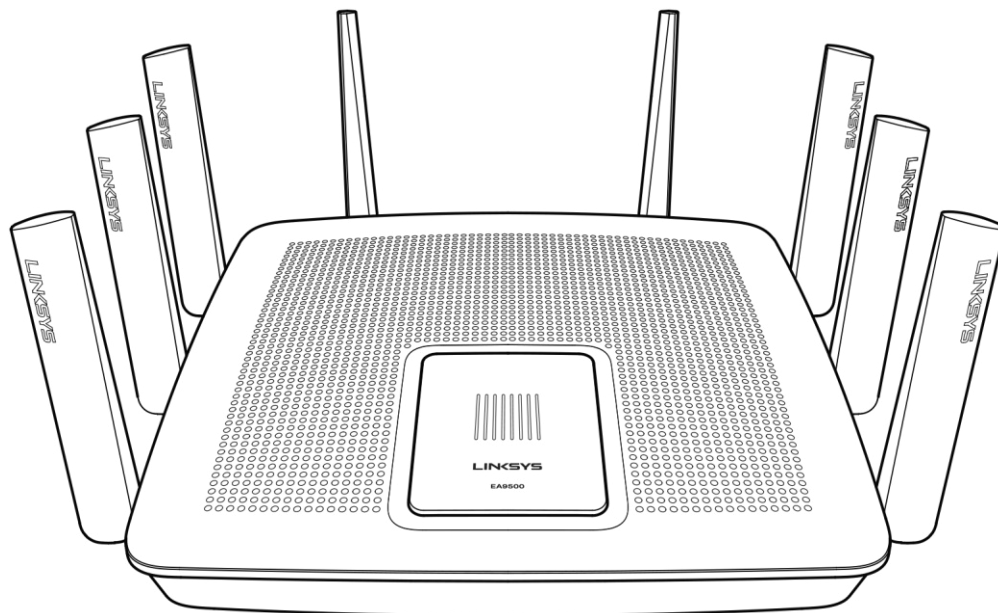

Indicator stare sistem

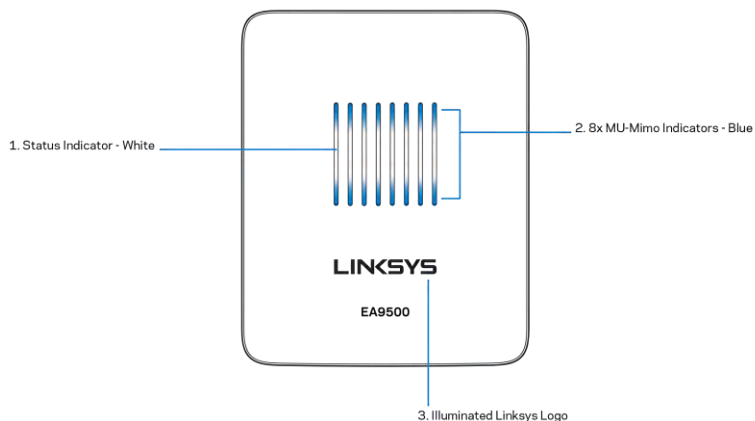

Indicator stare - alb (1)—În timpul pornirii routerului, luminează constant. În timpul funcționării routerului, acesta luminează intermitent, în cazul în care există o problemă cu conexiunea la internet. Acesta se stinge, atunci când Wi-Fi se oprește.

Indicatoarele MU-MIMO* - albastru (2)—Perechile de LED-uri (în partea de sus și de jos a indicatorului de stare) luminează intermitent în secvență (de la stânga la dreapta) în timpul pornirii routerului. Luminează și rămâne pornit, în secvență, în timpul actualizării firmware-ului. În timpul funcționării routerului, perechile de LED-uri care luminează constant indică dispozitivele MU-MIMO conectate.

**Funcția MU-MIMO poate solicita o actualizare de software/firmware disponibilă pe linksys.com/support/ea9500.*

Sigla Linksys iluminată—Indică faptul că routerul este pornit și se află în funcțiune.

Vedere din spate

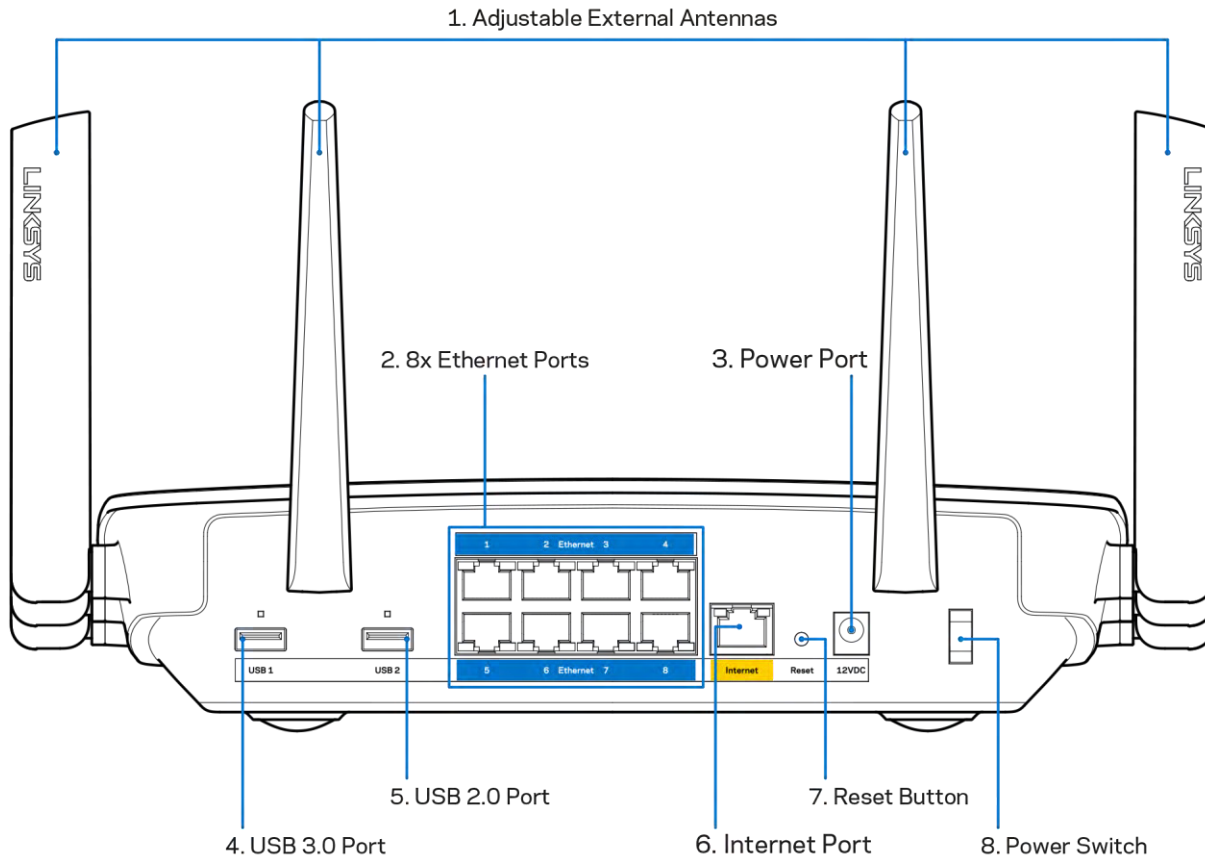

Antene reglabile (1)— Pentru o funcționare optimă, poziționați antenele pe verticală la un unghi de 90 de grade.

Porturile Ethernet (2)—Conectați cablurile Ethernet la aceste porturi gigabit albastre (10/100/1000) și la dispozitivele cu cablu din rețeaua dvs.

Notă—Pentru o funcționare optimă, la porturile Ethernet utilizați cabluri CAT5e sau de categorie superioară.

Portul de alimentare (3)— Conectați adaptorul de curent alternativ inclus.

Port USB 3.0 (4)—Conectați și partajați unități USB în rețeaua dvs. sau pe internet.

Port USB 2.0 (5)—Conectați și partajați unități USB în rețeaua dvs. sau pe internet.

Port internet (6)—Conectați un cablu de Ethernet la acest port gigabit (10/100/1000) de culoare galbenă și la un cablu de internet broadband/DSL sau un modem pe fibră optică.

Notă—Pentru o funcționare optimă, la portul internet utilizați cabluri CAT5e sau de categorie superioară.

Butonul de resetare (7)—Apăsați și mențineți apăsat butonul până când sigla Linksys nu mai luminează, iar indicatoarele MU-MIMO de culoare albastră încep să lumineze pentru a reseta routerul la setările din fabrică. De asemenea puteți restaura setările din fabrică utilizând Linksys Smart Wi-Fi pe Internet sau prin aplicația mobilă.

Înterupătorul electric (8)—apăsați pe | (pornire) pentru a porni routerul.

Vedere laterală

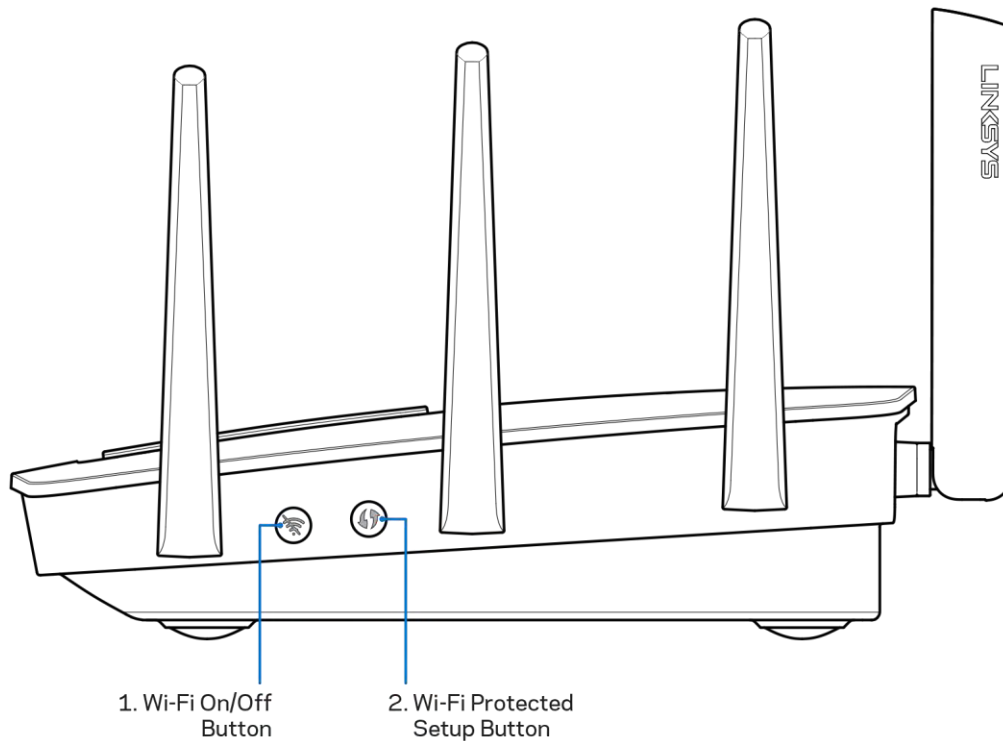

Butonul Wi-Fi (1)—apăsați pentru a dezactiva rețelele wireless (LED-ul se aprinde). Apăsați din nou pentru a activa rețelele wireless (LED-ul se stinge)

Butonul Wi-Fi Protected Setup™ (2)— apăsați pentru a configura securitatea wireless pe dispozitive de rețea bazate pe Wi-Fi Protected Setup.

Instalarea: aspectele de bază

Unde puteți găsi ajutor suplimentar

Suplimentar față de acest Ghid de utilizare, puteți găsi asistență la următoarele locații:

- Linksys.com/support/EA9500 (documentație, descărcări, întrebări frecvente, asistență tehnică, chat live, forumuri)
- Asistență Linksys Smart Wi-Fi (conectați-vă la Linksys Smart Wi-Fi, apoi efectuați clic pe Asistență în partea de sus a ecranului)

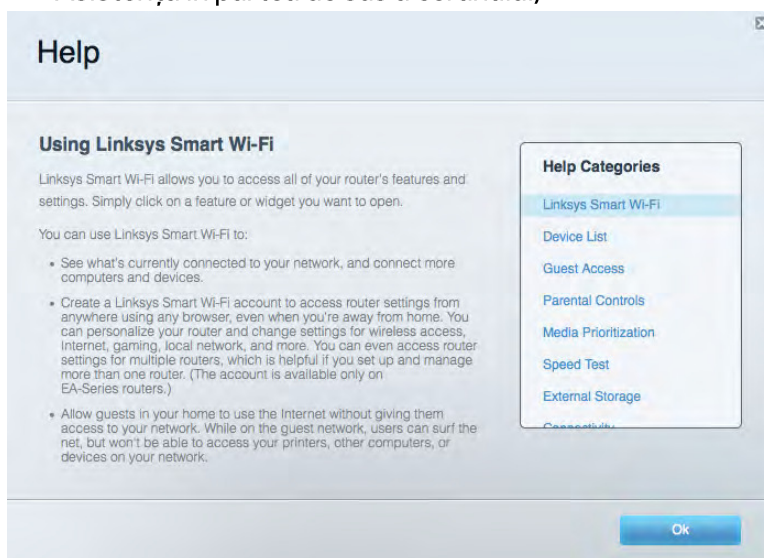

Notă—Licențele și notificările pentru software-urile terțe utilizate pentru acest produs pot fi vizualizate la <http://support.linksys.com/en-us/license>. Contactați <http://support.linksys.com/en-us/gplcodecenter> pentru întrebări sau solicitări legate de coduri sursă GPL.

Modul de instalare a routerului

1. În cazul în care înlocuiți un router existent, mai întâi deconectați acel router.
2. Orientați antenele în sus și conectați routerul la o sursă de alimentare. Treceți comutatorul electric în poziția I (pornit).
3. Conectați cablul de Internet de la modem la portul de Internet de culoare galbenă al routerului. Așteptați până se aprinde sigla Linksys.
4. Conectați-vă la numele de rețea prezentat în Ghidul de pornire rapidă furnizat împreună cu routerul. (Puteți modifica numele rețelei și parola de conectare ulterior.) Selectați opțiunea pentru a vă conecta automat la această rețea în viitor. Dacă aveți nevoie de ajutor la conectarea la rețea, consultați documentația dispozitivului de pe CD-ul furnizat.

Notă—nu veți avea acces la Internet până când instalarea routerului nu este completă.

5. Deschideți un browser de Web pentru a lansa instrucțiunile de instalare a routerului Linksys Smart Wi-Fi. Dacă nu vedeți instrucțiunile, introduceți <http://LinksysSmartWiFi.com> în bara adrese.

La finalul instalării, urmați instrucțiunile de pe ecran pentru a vă configura contul Linksys Smart Wi-Fi. Utilizați Linksys Smart Wi-Fi pentru a configura routerul de pe orice computer cu o conexiune de Internet.

Gestionați setările routerului:

- Modificarea numelui și a parolei routerului
- Configurarea accesului invitaților
- Configurarea controlului parental
- Conectarea dispozitivelor la rețeaua dvs.
- Testarea vitezei conexiunii la Internet

Notă—Ca parte din configurarea contului Linksys Smart Wi-Fi, veți primi un e-mail de verificare. Din rețeaua de domiciliu, efectuați clic pe linkul din e-mail pentru a asocia routerul cu contul Linksys Smart Wi-Fi.

Recomandare—Imprimați pagina următoare, apoi înregistrați routerul și setările contului dvs. în tabelul de mai jos ca material de referință. Păstrați informațiile dvs. la loc sigur.

| | |
|--|--|
| Nume rețea 2,4 GHz | |
| Parolă rețea | |
| Nume rețea 5 GHz ₁ | |
| Parolă rețea | |
| Nume rețea 5 GHz ₂ | |
| Parolă rețea | |
| Parolă router | |
| Nume rețea invitat 2,4 GHz | |
| Nume rețea invitat 5GHz | |
| Parolă rețea invitat (ambele rețele invitat au aceeași parolă). | |
| Nume utilizator Linksys Smart Wi-Fi | |
| Parolă Linksys Smart Wi-Fi | |

Modul de utilizare a Linksys Smart Wi-Fi

Puteți configura routerul de oriunde din lume cu ajutorul Linksys Smart Wi-Fi, dar puteți de asemenea configura în mod direct routerul din rețeaua de domiciliu. Linksys Smart Wi-Fi poate fi de asemenea disponibil și pentru dispozitivul dvs. mobil. Consultați app store-ul dispozitivului dvs. pentru informații.

Modul de conectare la Linksys Smart Wi-Fi

Pentru conectarea la Linksys Smart Wi-Fi:

1. Deschideți browserul web al computerului.
2. Accesați <http://LinksysSmartWiFi.com> și conectați-vă la contul dvs.

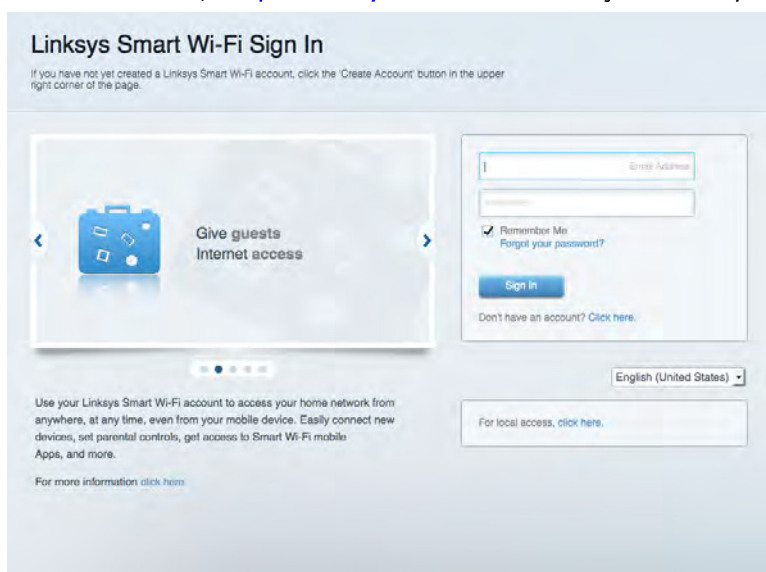

În cazul în care nu vă amintiți parola, faceți clic pe *Forgot your password?* (*Parolă uitată?*) și urmăriți instrucțiunile de pe ecran pentru recuperarea acesteia.

Hartă rețea

Vă permite să afișați și să gestionați toate dispozitivele dvs. de rețea conectate la router. Puteți vizualiza dispozitivele din rețeaua principală și din rețeaua pentru invitați sau puteți afișa informații despre fiecare dispozitiv.



Acces vizitatori

Vă permite să configurați și să monitorizați o rețea pe care invitații o pot utiliza fără a accesa toate resursele din rețeaua dvs.

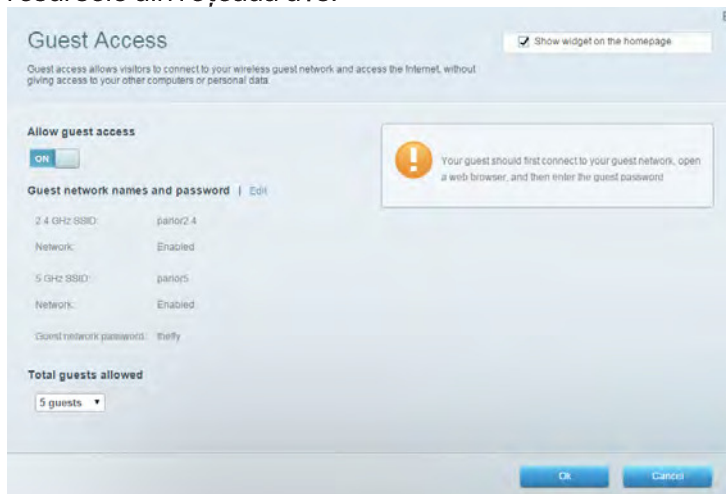

Funcții de control parental

Vă permit să blocați site-urile web și să setați ore de acces la Internet.

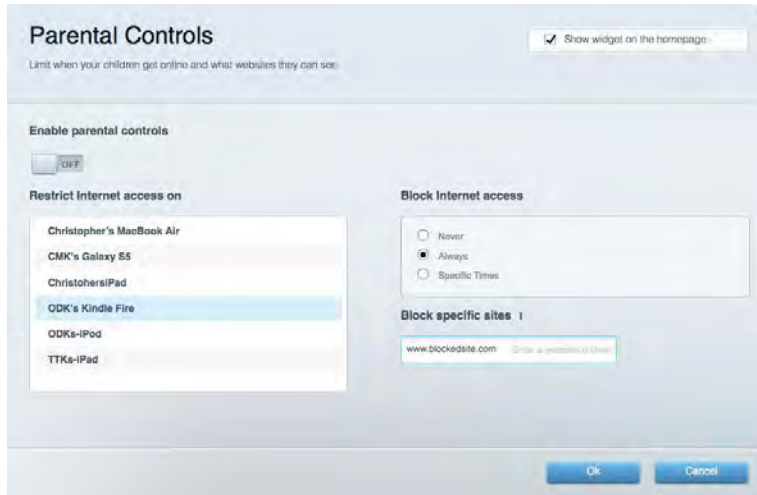

Prioritizarea media

Vă permite să configurați care dispozitive și aplicații au cea mai mare prioritate pentru traficul de rețea.

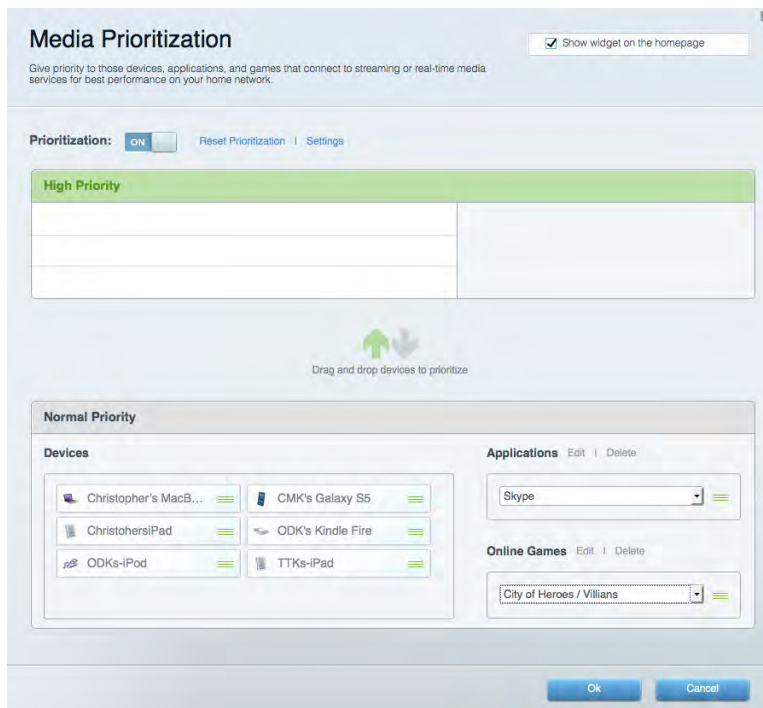

Test de viteză

Vă permite să testați viteza conexiunii de Internet a rețelei dvs.



Stocare externă

Vă permite să accesați o unitate USB atașată (nu este inclusă) și să configurați o partajare de fișiere, un server media și acces FTP.



Conectivitate

Vă permite să configurați setări de rețea de bază și avansate.

The screenshot shows the 'Connectivity' settings page. At the top, there are tabs for 'Basic', 'Internet Settings', 'Local Network', 'Advanced Routing', 'VLAN', and 'Administration'. The 'Basic' tab is selected. The page is divided into several sections:

- Network Name and Password | Edit**: Fields for '2.4 GHz network name' (arachnid), 'Network password' (peterparker), '5 GHz₁ + 5 GHz₂ network name' (arachnid_5GHz), and 'Network password' (peterparker).
- Router Password | Edit**: Field for 'Router password' (masked with asterisks).
- Router Firmware Update**: A checkbox for 'Automatic' (checked) with '(Current Version: 1.1.5.164615)' next to it, and a 'Check for Updates' button.
- Time Zone**: A dropdown menu set to '(GMT-05:00) Eastern Time (USA & Canada)' and a checked checkbox for 'Automatically adjust for Daylight Savings Time'.
- Activity Lights**: A toggle switch set to 'ON' and a text box that says 'Enable/disable activity lights. Power light will remain on.'

At the bottom, there are three buttons: 'Ok', 'Cancel', and 'Apply'.

Depanare

Vă permite diagnosticarea problemelor cu routerul și verificarea stării rețelei.

The screenshot shows the 'Troubleshooting' settings page. At the top, there are tabs for 'Status', 'Diagnostics', and 'Logs'. The 'Diagnostics' tab is selected. The page is divided into several sections:

- Ping IPv4**: Fields for 'IP or host name' and 'Number to ping' (set to 5), with a 'Start to Ping' button.
- Trace route**: Field for 'IP or host name' and a 'Start to Traceroute' button.
- Reboot**: A button labeled 'Reboot the router'.
- Router configuration**: Buttons for 'Backup' and 'Restore'.
- Router Firmware**: A button for 'Restore previous firmware'.
- Internet Address:** Fields for 'IPv4: 10.0.0.253' and 'IPv6: 2601:0540:c000:0019:0000:0000:0000:314e', each with a 'Release and Renew' link.
- Factory reset**: A button for 'Reset to factory default settings'.

At the bottom, there is an 'Ok' button.

Wireless

Vă permite configurarea rețelei fără fir a routerului. Puteți modifica numele rețelelor, modul de securitate, parola, filtrarea MAC și puteți conecta dispozitive utilizând Wi-Fi Protected Setup™.

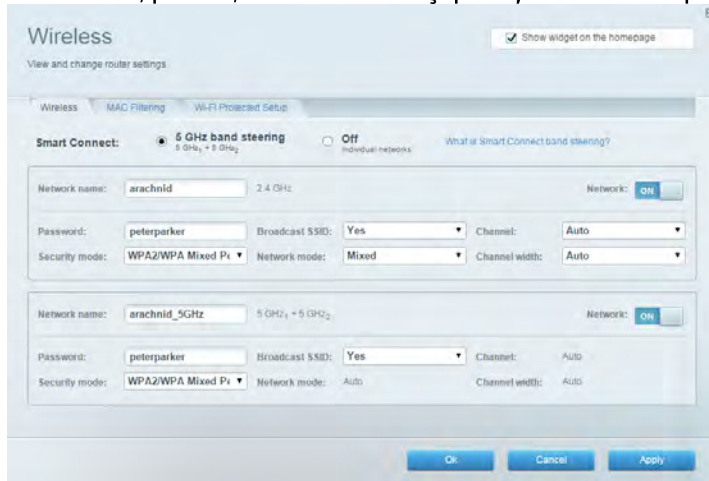

Securitate

Vă permite configurarea securității fără fir a routerului. Puteți configura paravanul de protecție, setările VPN și puteți stabili setări personalizate pentru aplicații și jocuri.

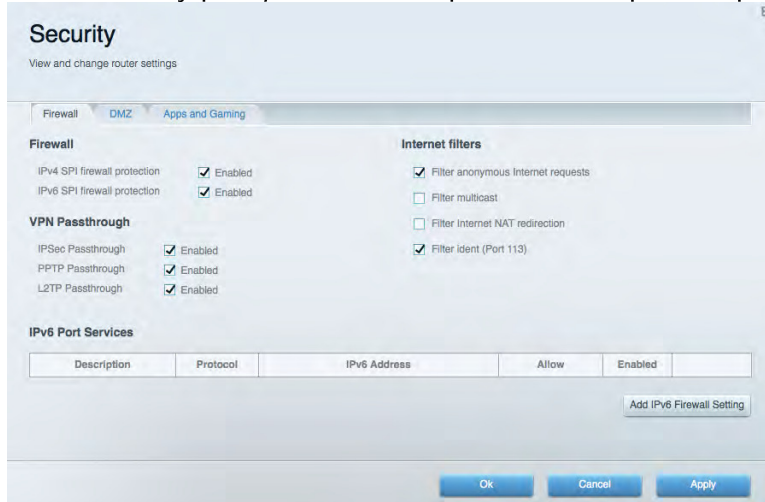

Depanare

Puteți primi mai multă asistență din partea echipei noastre premiate de asistență tehnică la Linksys.com/support/EA9500.

Routerul nu a fost configurat cu succes

Dacă Linksys Smart Wi-Fi nu a finalizat configurarea, puteți încerca următoarele:

- Apăsați și mențineți apăsat butonul de resetare al routerului cu o agrafă sau cu un ac de siguranță până ce sigla Linksys nu mai luminează, iar indicatoarele MU-MIMO de culoare albastră încep să lumineze intermitent (aproximativ 10 secunde). Instalați din nou routerul.

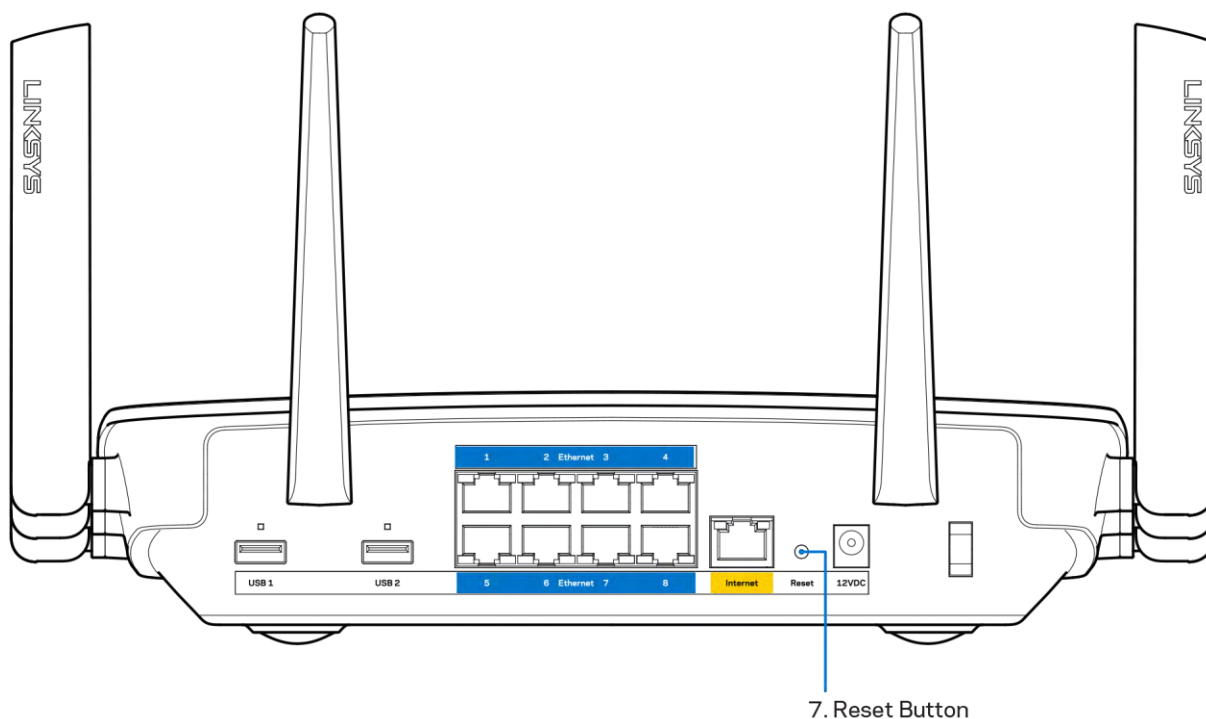

- Dezactivați temporar paravanul de protecție al computerului (consultați instrucțiunile aplicației software de securitate). Instalați din nou routerul.
- Dacă aveți un alt computer, folosiți acel computer pentru a instala din nou routerul.

Mesajul *Your Internet cable is not plugged in* (Cablul dvs. de Internet nu este conectat)

Dacă primiți mesajul „Cablul de Internet nu este conectat” când încercați să configurați routerul, urmați acești pași de depanare.

- Asigurați-vă că la portul de internet galben de pe partea din spate a routerului și la portul corespunzător de pe modem este conectat ferm un cablu Ethernet sau Internet (sau un cablu precum cel livrat împreună cu routerul). Acest port de pe modem este de obicei etichetat Ethernet.

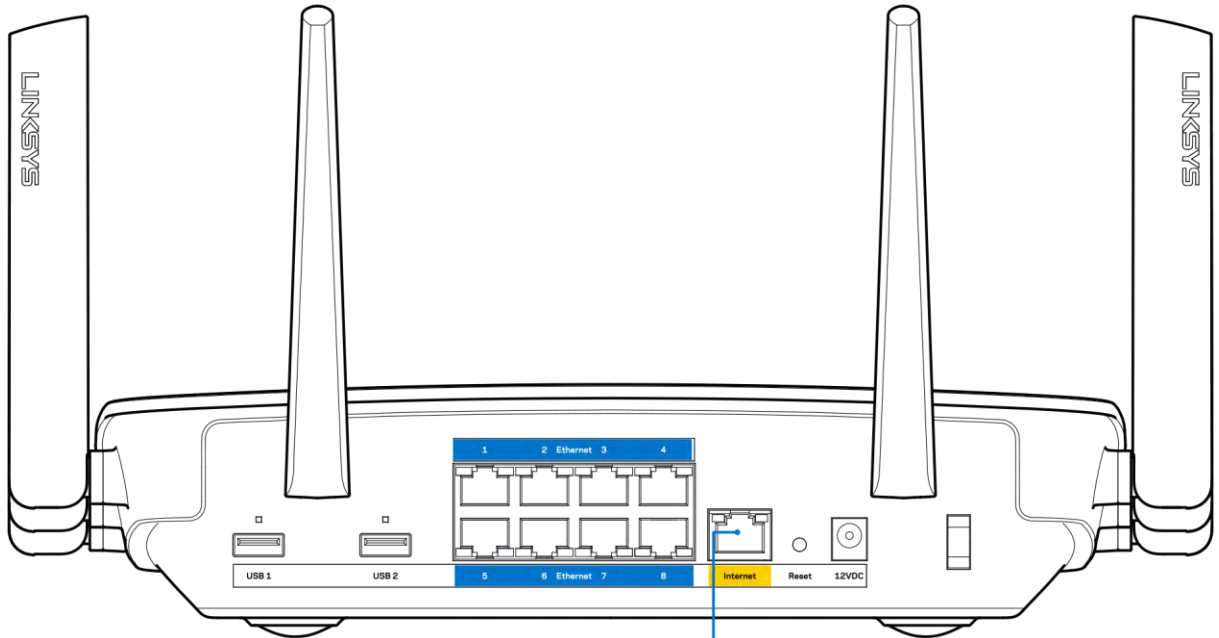

6. Internet Port

Asigurați-vă că modemul este conectat la sursa de alimentare și că este pornit. Dacă acesta este prevăzut cu un comutator de alimentare, asigurați-vă că este în poziția ON (ACTIVAT) sau I (și nu în poziția O).

- Dacă serviciul de Internet este prin cablu, verificați dacă portul CABLE (CABLU) al modemului cu cablu este conectat la cablu coaxial furnizat de către ISP-ul dvs.

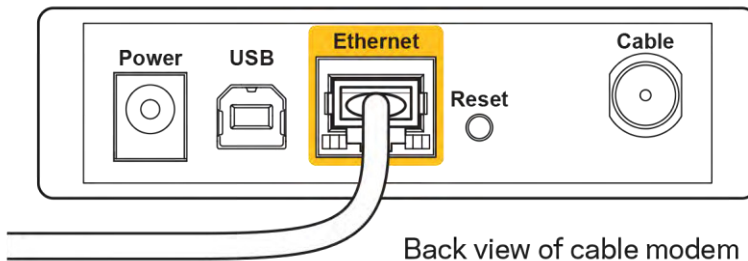

Back view of cable modem

- Dacă serviciul de internet este prin DSL, asigurați-vă că linia de telefonie DSL este conectată la portul DSL al modemului.

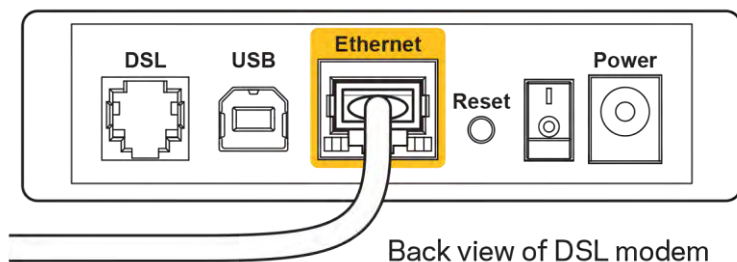

- În cazul în care computerul dvs. a fost conectat anterior la modem printr-un cablu USB, deconectați cablul USB.
- Instalați din nou routerul.

Mesajul *Cannot access your router* (Nu se poate accesa routerul)

Pentru a accesa routerul, trebuie să fiți conectat la rețeaua dvs. Dacă aveți în prezent acces la Internet wireless, problema poate fi faptul că v-ați conectat accidental la o rețea wireless diferită.

Pentru a rezolva problema pe computerele Windows, efectuați următoarele acțiuni*:

1. Pe desktopul Windows, faceți clic pe pictograma wireless din bara de sistem. Apare o listă de rețele disponibile.
2. Faceți clic pe numele rețelei dumneavoastră. Faceți clic pe Conectare. În exemplul de mai jos, computerul era conectat la o altă rețea wireless numită wraith_5GHz. Numele rețelei wireless a routerului Linksys EA9500, Damaged_Beez2.4 în acest exemplu, este afișat ca fiind selectat.



3. Dacă vi se solicită să introduceți o cheie de securitate în rețea, introduceți parola (codul de securitate) în câmpul cheii de securitate în rețea. Faceți clic pe **OK**.

4. Computerul se va conecta la rețea, și veți putea accesa routerul.

**În funcție de versiunea sistemului de operare Windows, s-ar putea să existe unele diferențe în ceea ce privește denumirile sau pictogramele menționate pentru acești pași.*

Pentru a rezolva problema pe computerele Mac, realizați următoarele:

1. În bara de meniu din partea de sus a ecranului, faceți clic pe pictograma Wi-Fi. Apare o listă de rețele wireless. Linksys Smart Wi-Fi a atribuit automat un nume rețelei dvs.
2. În exemplul de mai jos, computerul era conectat la o altă rețea wireless numită wraith_5GHz. Numele rețelei wireless a routerului Linksys EA9500, Damaged_Beez2.4 în acest exemplu, este afișat ca fiind selectat.

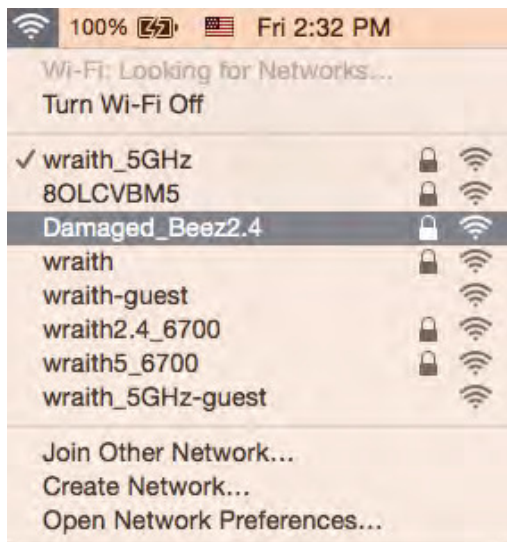

3. Faceți clic pe numele rețelei wireless a routerului Linksys EA9500 (Damaged_Beez2.4 în exemplu).
4. Introduceți parola rețelei wireless (cheia de securitate) în câmpul *Password (parolă)*. Faceți clic pe **OK**.

După configurare

Conexiunea la internet pare să nu funcționeze

Dacă internetul comunică dificil cu routerul, browserul web poate prezenta mesajul „Cannot find [Internet address]” („Nu se poate găsi [Adresă internet]”). În cazul în care știți că adresa internet este corectă și ați primit același mesaj încercând mai multe adrese valide, mesajul poate însemna că există o problemă cu ISP-ul dvs. sau cu modemul care comunică cu routerul.

Încercați următoarele:

- Asigurați-vă că sunt bine conectate cablurile de rețea și de alimentare.
- Asigurați-vă că priza de alimentare la care este conectat routerul are alimentare.

- Reinițializați routerul.
- Contactați ISP-ul și întrebați privind eventuale defecțiuni în zona dvs.

Cea mai comună metodă de depanare a routerului este să îl opriți și să îl porniți din nou. Astfel routerul își va reîncărca setările personalizate, iar celelalte dispozitive (precum modem-ul) îl vor redescoperi și vor putea comunica cu acesta. Acest proces este numit rebooting (reinițializare).

Pentru repornirea routerului cu ajutorul cablului de alimentare, efectuați următoarele acțiuni:

1. Deconectați cablul de alimentare de la router și modem.
2. Așteptați 10 secunde, și reconectați cablul de alimentare la modem. Asigurați-vă că acesta are alimentare.
3. Așteptați până când indicatorul privind starea online al modemului încetează să lumineze intermitent (aproximativ două minute). Reconectați cablul de alimentare la router.
4. Așteptați până se aprinde sigla Linksys. Așteptați două minute înainte de a încerca să vă conectați la internet folosind computerul.

Pentru repornirea routerului cu ajutorul Linksys Smart Wi-Fi, efectuați următoarele acțiuni:

1. Conectați-vă la Linksys Smart Wi-Fi. (Consultați „Modul de conectare la Linksys Smart Wi-Fi” de la pagina [9](#).)
2. În *Router Settings (Setări router)*, efectuați clic pe *Troubleshooting (Depanare)*.
3. Efectuați clic pe fila *Diagnostics (Diagnostic)*.
4. Din *Reboot (Reinițializare)*, efectuați clic pe *Reboot (Reinițializare)*.



5. Faceți clic pe Yes (Da). Routerul se va reinițializa. În timp ce routerul se reinițializează, toate dispozitivele conectate își vor pierde conexiunea la internet și se vor reconecta în mod automat atunci când routerul este din nou pregătit.

Linksys Smart Wi-Fi nu se deschide în browserul web

Cele mai recente versiuni ale Google Chrome™, Firefox®, Safari® (pentru Mac® și iPad®), Microsoft Edge și Internet Explorer® versiunea 8 și mai recentă funcționează cu Linksys Smart Wi-Fi.

Specificații

Linksys EA9500

| | |
|---|---|
| Nume model | Router Linksys Max-Stream AC5400 Tri-Band MU-MIMO Gigabit |
| Număr model | EA9500 |
| Viteză port switch | 10/100/1000 Mbps (Gigabit Ethernet) |
| Frecvență radio | 2,4 GHz și 5 GHz (x2) |
| Nr. de antene | 8 antene externe reglabile |
| Porturi | USB 2.0, USB 3.0, Ethernet (1-8), Internet, port de alimentare |
| Butoane | Wi-Fi, Wi-Fi Protected Setup, buton de alimentare, buton de resetare |
| LED-uri | Panou superior: Indicator stare, indicatoare MU-MIMO, siglă Linksys care luminează Panou lateral: Wi-Fi, Wi-Fi Protected Setup Panoul posterior: USB 1, USB 2, Ethernet (1-8), Internet |
| UPnP | Suportat |
| Caracteristici de securitate | WEP, WPA2, RADIUS |
| Octeți cheie securitate | Încryptare până la 128 biți |
| Asistență pentru sistemul de fișiere de stocare | FAT, NTFS, și HFS+ |
| Suport browser | Cele mai recente versiuni ale Google Chrome™, Firefox®, Safari® (pentru Mac® și iPad®), Microsoft Edge și Internet Explorer® versiunea 8 și mai recentă funcționează cu Linksys Smart Wi-Fi |

Cerințe de mediu

| | |
|-----------------------------|--|
| Dimensiuni | 264,52 mm x 318,15 mm x 66,66 mm |
| Greutate unitate | 1727,7 g |
| Alimentare | 12V, 5A |
| Certificări | FCC, IC, CE, Wi-Fi (IEEE a/b/g/n/ac), Windows 7, Windows 8 |
| Temperatură de funcționare | 0 - 40°C (32 - 104°F) |
| Temperatură de depozitare | -20 - 60°C (-4 - 140°F) |
| Umiditate operațională | între 10% și 80% umiditate relativă, fără condens |
| Umiditate spațiu de stocare | 5-90%, fără condensare |

Note:

Pentru informații privind reglementările, garanția și securitatea, consultați CD-ul furnizat împreună cu routerul sau accesați Linksys.com/support/EA9500.

Specificațiile pot fi modificate fără notificare prealabilă.

Performanță maximă asigurată de specificațiile standardului IEEE 802.11. Performanțele reale pot fi diferite, inclusiv capacitatea de rețea wireless inferioară, frecvența de comunicare a datelor, distanța activă și acoperirea. Performanța depinde de numeroși factori, condiții și variabile, inclusiv distanța față de punctul de acces, volumul traficului în rețea, materialele de construcție a clădirii, sistemul de operare utilizat, combinația produselor wireless, interferența și alte condiții nefavorabile.

BELKIN, LINKSYS și multe denumiri de produse și logo-uri sunt mărci comerciale ale grupului de companii Belkin. Mărcile comerciale ale terților menționate aparțin proprietarilor respectivi. Licențele și notificările pentru software-urile terțe utilizate pentru acest produs pot fi vizualizate aici: <http://support.linksys.com/en-us/license>. Contactați <http://support.linksys.com/en-us/gplcodecenter> pentru întrebări sau solicitări legate de coduri sursă GPL.

© 2015 Belkin International, Inc. și/sau părțile sale afiliate. Toate drepturile rezervate.

LNKPG-00249 Rev. B00

LINKSYS

Руководство пользователя

**MAX-STREAM™ ТРЕХДИАПАЗОННЫЙ
AC5400 Wi-Fi РОУТЕР**

Модель № EA950

Содержание

| | |
|--|----|
| Обзор продукта..... | 3 |
| Вид Сверху..... | 3 |
| Вид сзади..... | 4 |
| Вид сбоку..... | 5 |
| Установка: Основы | 6 |
| Куда обратиться за дополнительной информацией..... | 6 |
| Как настроить маршрутизатор..... | 6 |
| Как пользоваться Linksys Smart Wi-Fi | 9 |
| Как подключиться к Linksys Smart Wi-Fi..... | 9 |
| Карта сети..... | 10 |
| Гостевой доступ..... | 10 |
| Родительский контроль | 11 |
| Назначение приоритетов для носителей | 11 |
| Проверка скорости | 12 |
| Внешнее устройство хранения данных..... | 12 |
| Подключения | 13 |
| Поиск и устранение неисправностей..... | 13 |
| Беспроводная связь..... | 14 |
| Безопасность..... | 14 |
| Поиск и устранение неисправностей..... | 15 |
| Роутер не был успешно установлен..... | 15 |
| Сообщение «Интернет-кабель не подключен»..... | 15 |
| Сообщение "Роутер не доступен" | 17 |
| После настройки | 18 |
| Интернет недоступен..... | 18 |
| Linksys Smart Wi-Fi не открывается в браузере..... | 19 |
| Технические характеристики..... | 20 |
| Linksys EA9500 | 20 |
| Физические характеристики..... | 20 |

Обзор продукта

Вид Сверху

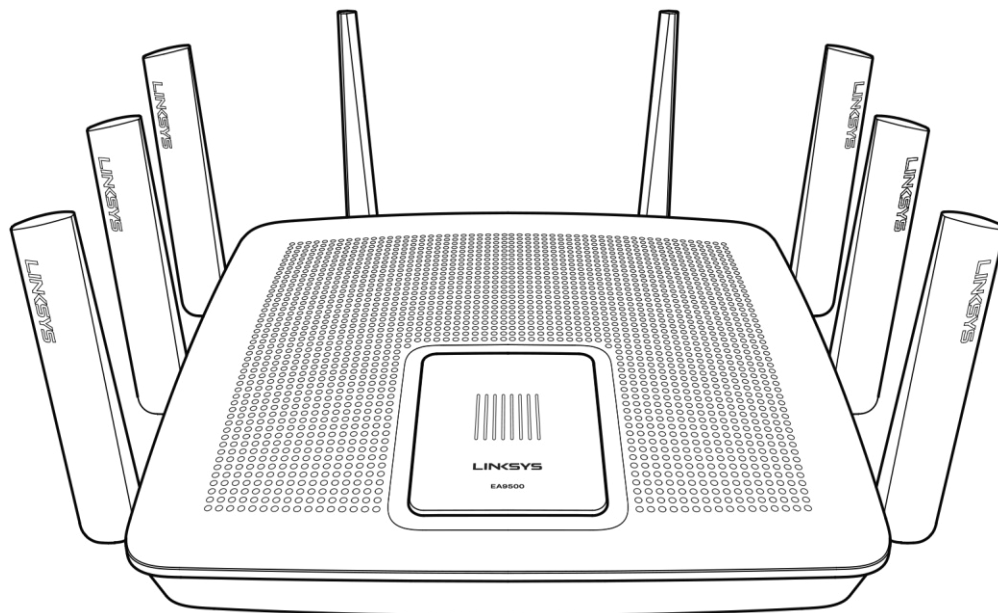

Индикатор системного статуса

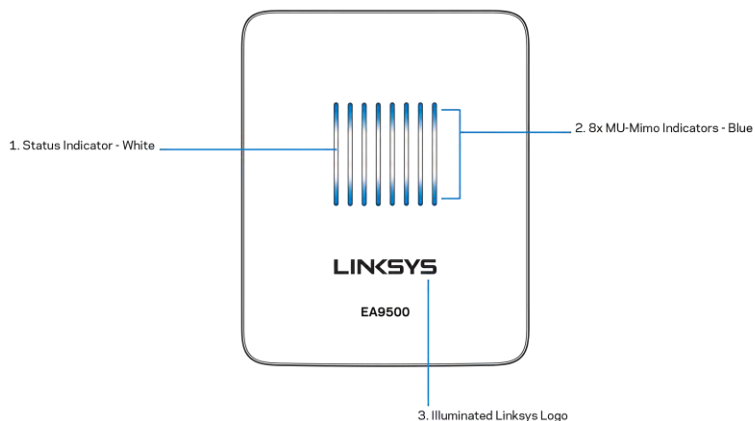

Индикатор Статуса - белый (1) - При запуске роутера постоянно включен. Во время работы роутера начинает мигать при ошибке подключение к Интернету. Отключен, если отключен Wi-Fi. Индикаторы **MU-MIMO** - синий (2)—Пары индикаторов (индикаторы статуса вверху и внизу) мигают поочередно (слева на право) во время включения роутера. Включаются и остаются включенными по очереди, во время обновления ПО. Во время работы роутер, пары индикаторов показывают подключенные устройства MU-MIMO.

**MU-MIMO функции могут потребовать обновления ПО, которое доступно на linksys.com/support/ea9500.*

Логотип Linksys - Указывает, что роутер включен и работает.

Вид сзади

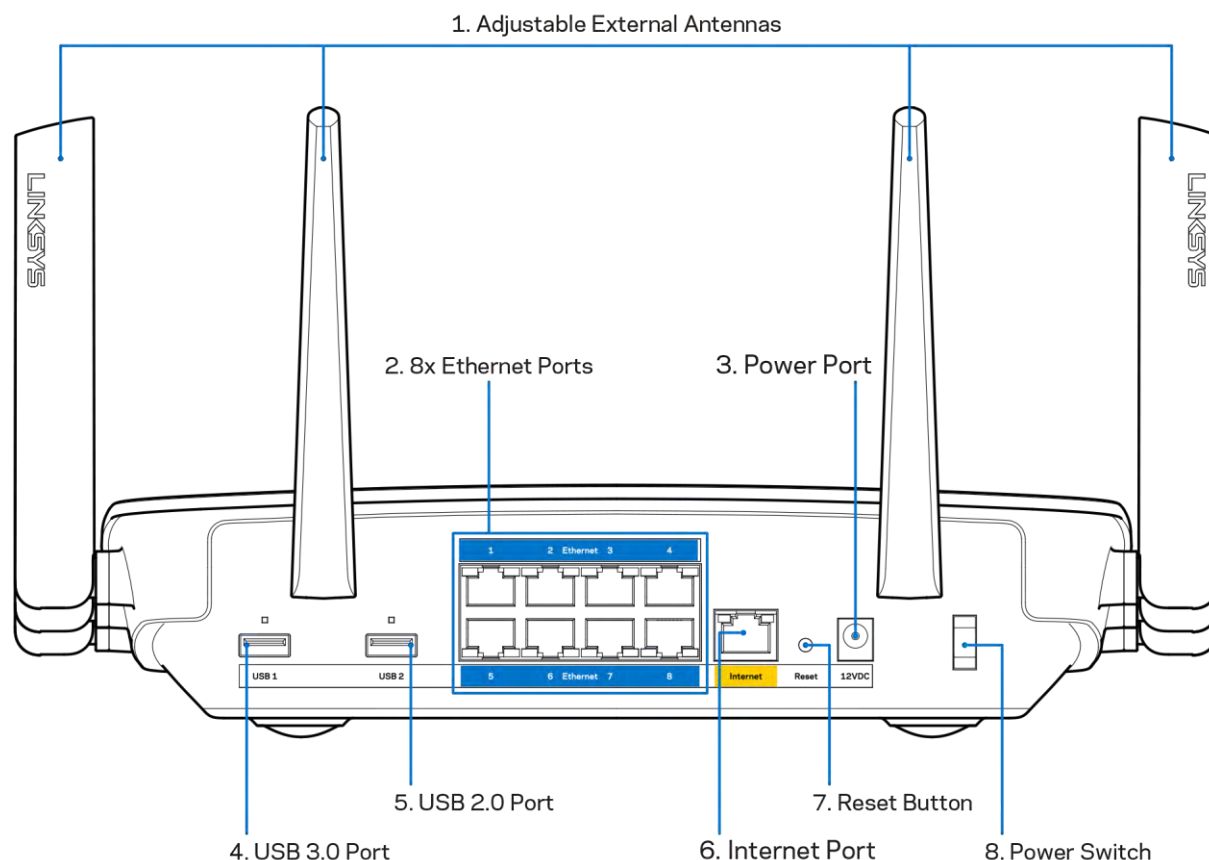

Регулируемые антенны (1)— для наиболее эффективной работы расположите антенны под углом 90 градусов.

Порты Ethernet (2)—подключите кабели Ethernet к этим синим гигабитным портам (10/100/1000) и проводным устройствам в вашей сети.

Примечание. Для лучшей производительности используйте кабели CAT5e или кабели с более высокими характеристиками для портов Ethernet.

Гнездо питания (3)—подключите поставляемый в комплекте адаптер питания переменного тока.

USB 3.0 порт (4)—подсоединяйте USB-накопители и открывайте к ним совместный доступ через сеть или Интернет.

Порт USB 3.0 (5)—подсоединяйте USB-накопители и открывайте к ним совместный доступ через сеть или Интернет.

Интернет-порт (6)—подключите кабель Ethernet к этому желтому гигабитному порту (10/100/1000) и к кабелю широкополосного доступа в Интернет/DSL или оптическому модему.

Примечание—Для лучшей производительности используйте кабели CAT5e или кабели с более высокими характеристиками для портов Ethernet.

Reset button (7)—Нажмите и удерживайте, пока логотип Linksys отключиться, а синие индикаторы MU-MIMO начнут мигать во время перезапуска роутера и сброса настроек до заводских. Вы также можете восстановить заводские параметры, используя Linksys Smart Wi-Fi в Интернете или мобильном приложении.

Выключатель питания (8)—Нажмите | (вкл), чтобы включить роутер.

Вид сбоку

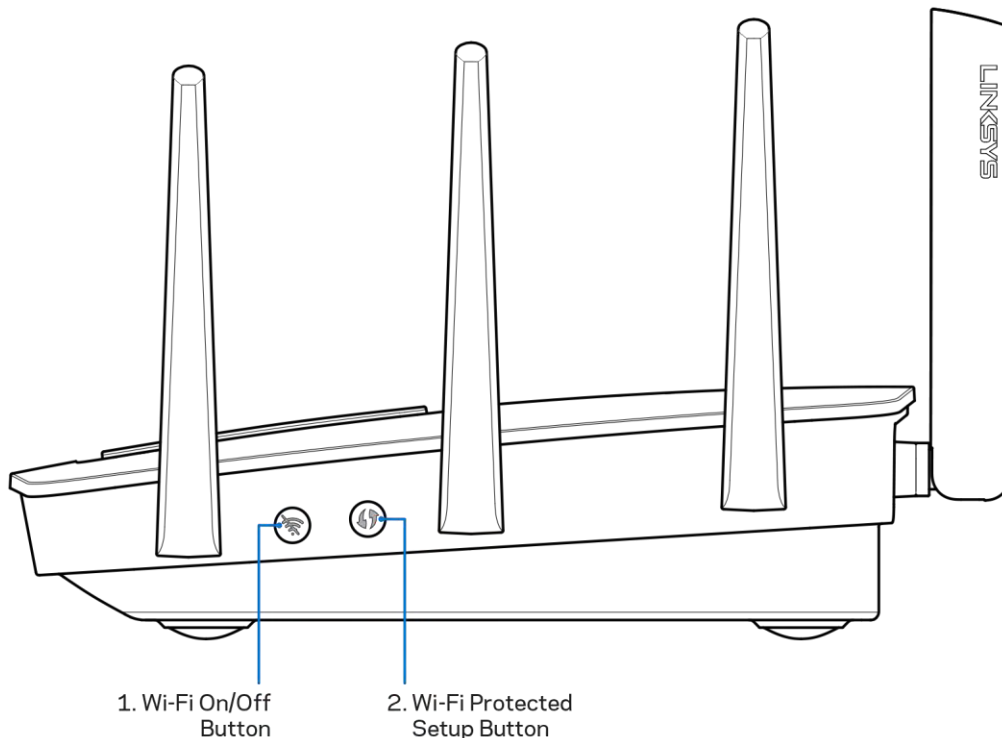

Wi-Fi кнопка (1)—Нажмите, чтобы отключить беспроводную сеть (индикатор включиться). Нажмите снова, чтобы включить беспроводную сеть (индикатор отключиться).

Кнопка Wi-Fi Protected Setup™ (2)—нажмите, чтобы настроить защиту беспроводного соединения на сетевых устройствах с функцией Wi-Fi Protected Setup.

Установка: Основы

Куда обратиться за дополнительной информацией

Помимо этого руководства пользователя, вы можете найти полезную информацию в следующих местах:

- Linksys.com/support/EA9500 (документация, загрузки, часто задаваемые вопросы, техническая поддержка, онлайн-чат, форумы)
- Справка Linksys Smart Wi-Fi (подключитесь к Linksys Smart Wi-Fi, а затем нажмите Help (Справка) в верхней части экрана)

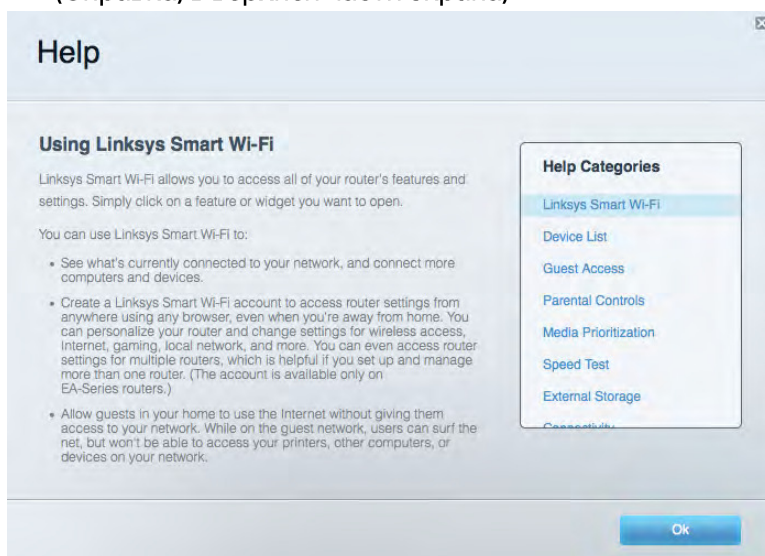

Лицензии и документация по программному обеспечению от третьих сторон могут быть найдены здесь: <http://support.linksys.com/en-us/license>. Пожалуйста обратитесь <http://support.linksys.com/en-us/gplcodecenter> с вопросами или запросами по GPL исходному коду.

Как настроить маршрутизатор

1. В случае замены существующего маршрутизатора, сначала отключите этот маршрутизатор.
2. Поверните антенны вверх и подключите маршрутизатор к источнику питания. Переверните выключатель в положение | (вкл.).
3. Подсоедините интернет-кабель модема к желтому интернет-порту на роутера. Дождитесь пока начнет гореть логотип Linksys.
4. Подключитесь к беспроводной сети, указанной в руководстве по быстрой установке, прилагаемому к маршрутизатору. (Позже вы сможете сменить название сети и пароль.) Выберите автоматическое подключение к этой сети в дальнейшем. Если вам требуется