

Lenovo ideapad 330

ideapad 330-14IKB

ideapad 330-15IKB

ideapad 330-14AST

ideapad 330-15AST

ideapad 330-15IKB Touch

使用者手冊



使用電腦前，請閱讀隨附手冊的安全注意事項和重要要訣。

Lenovo™

註

- 使用產品之前，請務必先閱讀 *Lenovo 安全與一般資訊手冊*。
- 本手冊內的一些指示可能假設您正在使用 Windows® 10。如果您正在使用其他 Windows 作業系統，某些操作可能稍微不同。如果您正在使用其他作業系統，某些操作可能不適用。
- 本手冊中所述的功能適用於大部分機型。部分功能可能無法在您的電腦上使用，或者您的電腦可能含有本使用者手冊未說明的功能。
- 除非另有說明，否則本手冊中使用的插圖適用於 **Lenovo ideapad 330-15IKB**。
- 本手冊中的插圖可能與實際產品不同。操作系統的螢幕截圖僅供參考。請參考實際產品以取得正確資訊。

規定注意事項

- 如需詳細資訊，請參閱 <http://support.lenovo.com> 的 **Guides & Manuals**。

Lenovo

使用者手冊

除非另有說明，本手冊中的說明和技術資訊均適用於下列
Lenovo 筆記型電腦。

型號	MT	型號	MT
Lenovo ideapad 330-14IKB	81DA 81G2 81FC (僅適用於巴西)	Lenovo ideapad 330-14AST	81D5
Lenovo ideapad 330-14IKB D		Lenovo ideapad 330-14AST D	
Lenovo ideapad 330-14IKB U		Lenovo ideapad 330-14AST U	
Lenovo ideapad 330E-14IKB D		Lenovo ideapad 330E-14AST D	
Lenovo ideapad 330E-14IKB U		Lenovo ideapad 330E-14AST U	
Lenovo ideapad 330H-14IKB		Lenovo ideapad 330H-14AST	
Lenovo ideapad 330L-14IKB		Lenovo ideapad 330L-14AST	
Lenovo ideapad 330E-14IKB		Lenovo ideapad 330E-14AST	
Lenovo ideapad 330R-14IKB		Lenovo ideapad 330R-14AST	
Lenovo ideapad 330-15IKB		81DC 81DE 81FE (僅適用於巴西) 81FD (僅適用於巴西)	
Lenovo ideapad 330-15IKB U	Lenovo ideapad 330-15AST D		
Lenovo ideapad 330E-15IKB D	Lenovo ideapad 330-15AST U		
Lenovo ideapad 330-15IKB D	Lenovo ideapad 330E-15AST D		
Lenovo ideapad 330H-15IKB	Lenovo ideapad 330E-15AST U		
Lenovo ideapad 330L-15IKB	Lenovo ideapad 330H-15AST		
Lenovo ideapad 330E-15IKB	Lenovo ideapad 330L-15AST		
Lenovo ideapad 330R-15IKB	Lenovo ideapad 330E-15AST		
Lenovo ideapad 330E-15IKB U	Lenovo ideapad 330R-15AST		
Lenovo ideapad 330-15IKB Touch	81DH 81DJ		

目錄

第 1 章：了解您的電腦	1
頂視圖	1
左側圖	8
右側圖	11
底視圖	13
第 2 章：開始使用 Windows 10	14
第一次設定作業系統	14
操作系統介面	14
使電腦進入睡眠模式或關機	18
連接到無線網路	20
從 Windows 取得協助	21
第 3 章：復原系統	22
Push-button reset（一鍵重設）	22
第 4 章：疑難排解	24
常見問題	24
疑難排解	26
附錄 A. CRU 說明	28
更換光碟機 / 硬碟機（特定機型）	29
商標	32

第 1 章：了解您的電腦

●● 頂視圖

■ Lenovo ideapad 330-14IKB / ideapad 330-14AST

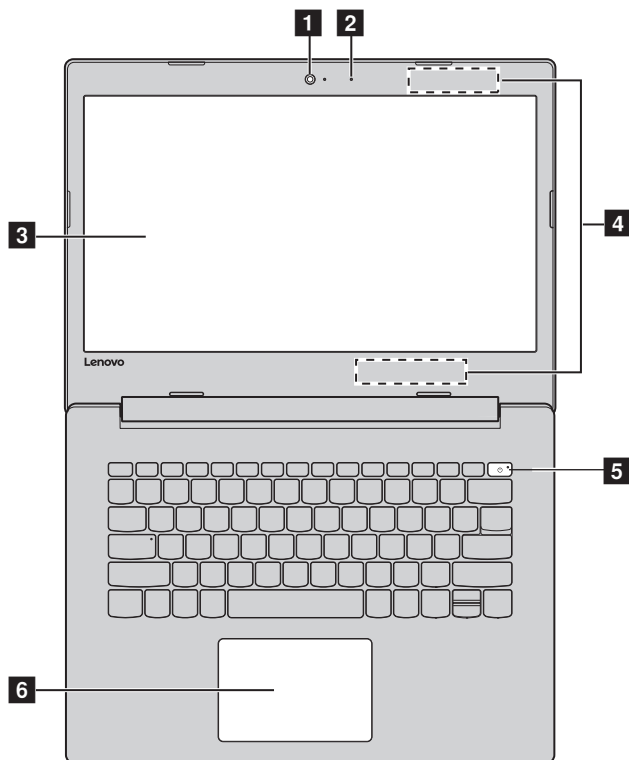

第 1 章：了解您的電腦

■ Lenovo ideapad 330-15IKB / ideapad 330-15AST / ideapad 330-15IKB Touch

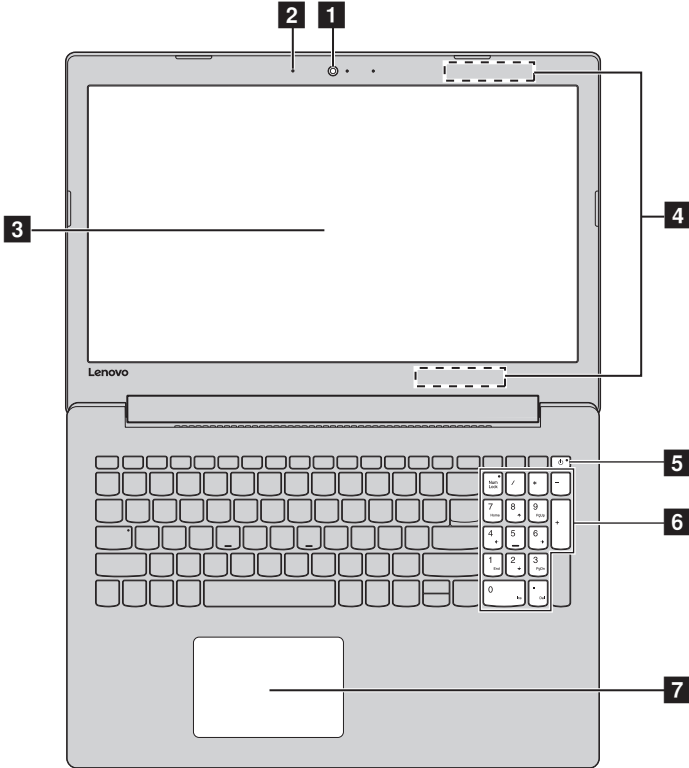

註：虛線範圍表示從外部看不到的零件。

◎ 請注意：

- 請勿將顯示面板打開超過 170 度。合上顯示面板時，請小心不要讓筆或其他任何物體夾在顯示面板與鍵盤之間。否則，可能損壞顯示面板。

- 1 內建攝影機** 使用攝影機進行視訊通訊。
- 2 內建麥克風** 擷取聲音，可用於視訊會議、配音或錄音。
- 3 電腦顯示器** LCD 顯示器採用 LED 背光，畫面明亮鮮豔。
- 4 無線區域網路天線** 連接無線區域網路介面卡以傳送和接收無線電訊號。
- 5 電源鍵** 按下此鍵開啟 / 關閉電腦。
電腦開啟時，按住此鍵 1 秒以上，電腦將進入睡眠模式，
按住此鍵 4 秒以上，電腦將關閉。
- 6 數字鍵盤** 如需詳細資訊，請參閱 4 頁的“使用鍵盤”。
- 7 觸控板** 觸控板功能與傳統滑鼠相同。
觸控板：若要移動螢幕上的指標，在觸控板上滑動指尖，
使指標朝您想要的方向移動。
觸控板按鈕：左 / 右邊的功能與傳統滑鼠左 / 右鍵相同。

註：您可以按 **F6** () 啟用 / 停用觸控板。

第 1 章：了解您的電腦

■ 使用鍵盤

您的電腦具備數字鍵和功能鍵，也可能在標準鍵盤中整合數字鍵盤。

數字鍵盤

Lenovo ideapad 330-15IKB / ideapad 330-15AST / ideapad 330-15IKB Touch

鍵盤具備獨立的數字鍵盤。若要啟用或停用數字鍵盤，請按下 **Num Lock** 鍵。

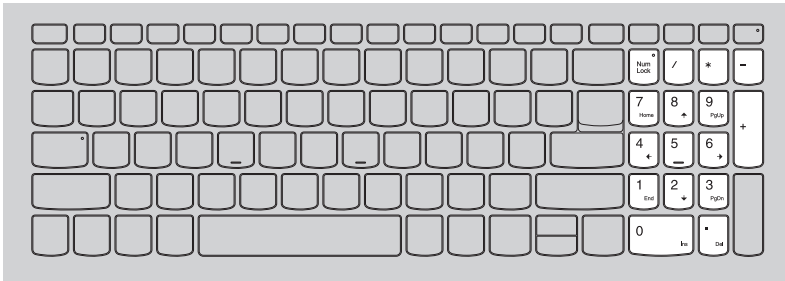

熱鍵

透過按下適當的熱鍵，您可以快速存取某些系統設定。

Lenovo ideapad 330-14IKB / ideapad 330-14AST

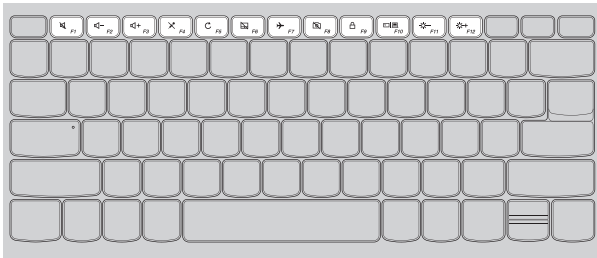

Lenovo ideapad 330-15IKB / ideapad 330-15AST / ideapad 330-15IKB Touch

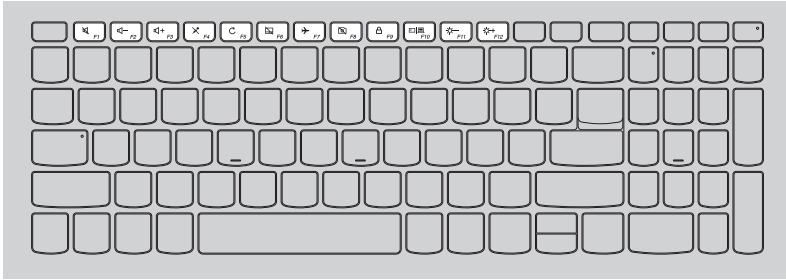

靜音 / 取消靜音。



啟用 / 停用飛航模式。



調低音量。



啟用 / 停用攝影機。



調高音量。



鎖定 / 解鎖 LCD 螢幕。



啟用 / 停用麥克風。



啟用外接式投影機或使外接式顯示器倒置。



重新整理頁面。



降低顯示器亮度。



啟用 / 停用觸控板。



增加顯示器亮度。

註：如果您將 BIOS 設定公用程式中的 **Hotkey Mode (熱鍵模式)** 從 **Enabled (啟用)** 變更為 **Disabled (停用)**，您需要按下 Fn 鍵和適當熱鍵的組合。

第 1 章：了解您的電腦

功能鍵組合

透過使用功能鍵，您可以立即改變操作功能。若要使用此功能，按住 **Fn** **1** 不放，然後按住其中一個功能鍵 **2**。

Lenovo ideapad 330-14IKB / ideapad 330-14AST

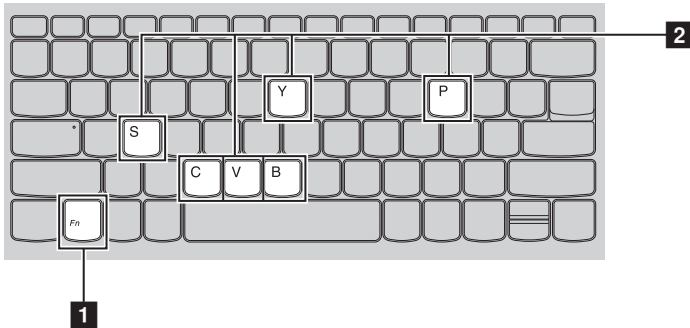

Lenovo ideapad 330-15IKB / ideapad 330-15AST / ideapad 330-15IKB Touch

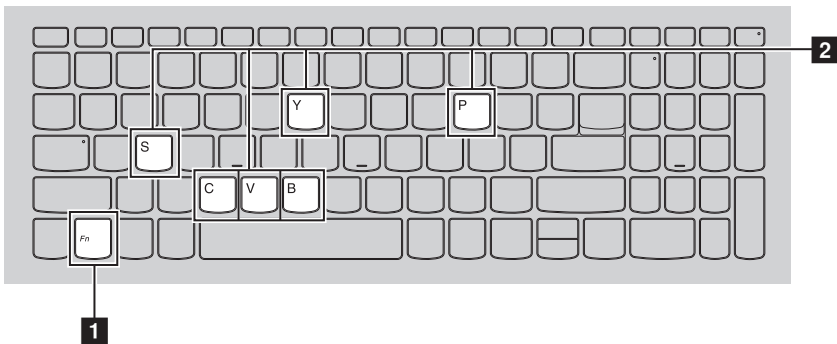

下列說明每組功能鍵的功能。

Fn + B: 啟動中斷功能。

Fn + P: 啟動暫停功能。

Fn + C: 啟用 / 停用捲動鎖定。

Fn + Y: 啟動系統要求。

Fn + S + V: 設定電池出貨模式。

第 1 章：了解您的電腦

●● 左側圖

■ Lenovo ideapad 330-14AST / ideapad 330-15AST

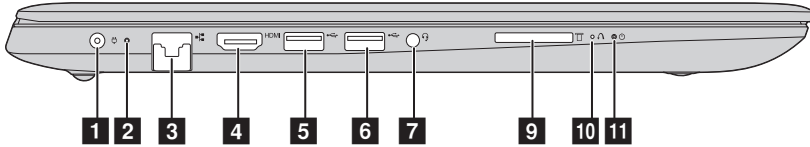

■ Lenovo ideapad 330-14IKB / ideapad 330-15IKB / ideapad 330-15IKB Touch

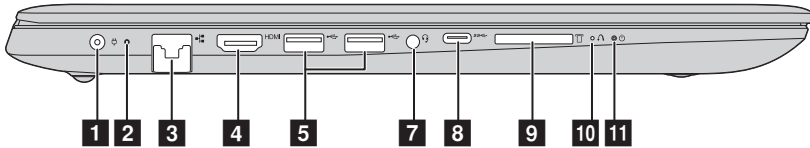

1 AC 電源整流器 連接至 AC 電源整流器。

插孔

2 電池 / 充電狀態指

示燈

AC 電源整流器狀態	指示燈狀態	表示
中斷連接	熄滅	電腦處於睡眠模式或關閉狀態；電池電力超過 20%。
	黃燈	電池電力介於 5% 和 20% 之間。
	快速閃爍黃燈	電池電力介於 1% 和 5% 之間。
已連接	慢速閃爍黃燈	電池正在充電。電池電力達到 20% 時，閃爍的指示燈會變為白色。
	慢速閃爍白燈	電池電力介於 20% 和 80% 之間，而且仍然在充電。電池電力達到 80% 時，充電指示燈將停止閃爍。
	白燈	電池電力超過 80%，會繼續充電，直到電池完全充滿電。

- 3 RJ-45 連接埠** 將電腦連接到乙太網路。
- 4 HDMI 連接埠** 連接到電視機或顯示器等具有 HDMI 輸入的裝置。
- 5 USB 3.0 連接埠** 連接到 USB 裝置。

註：如需詳細資訊，請參閱第 10 頁的“連接到 USB 裝置”。

- 6 USB 2.0 連接埠 (特定機型)** 連接到 USB 裝置。

註：如需詳細資訊，請參閱 10 頁的“連接到 USB 裝置”。

- 7 組合音訊插孔** 連接耳機。

註：

- 兩用音訊插孔不支援傳統麥克風。
- 由於產業標準不同，電腦連接到其他廠商的耳機時，可能不支援錄音功能。

- 8 C 型連接埠 (特定機型)** C 型連接埠支援：
 - USB 3.0 (Gen1, 輸出 5V DC, 0.9A DC)

- 9 記憶卡插槽** 在此處插入記憶卡 (未隨附)。

註：如需詳細資訊，請參閱第 12 頁“使用記憶卡 (未隨附)”。

- 10 Novo 按鈕** 電腦電源關閉時，按下此按鈕以啟動 System Recovery (系統復原) 或 BIOS 設定公用程式，或進入開機選單。

- 11 電源狀態指示燈 **

指示燈	指示燈狀態	表示
電源狀態指示燈	亮起 (白燈)	電腦電源已開啟。
	閃爍	電腦在睡眠模式中。
	熄滅	電腦電源已關閉。

第 1 章：了解您的電腦

■ 連接到 USB 裝置

您可以將 USB 裝置連接至電腦，只要將裝置的 USB 插頭（A 型）插入電腦的 USB 埠即可。

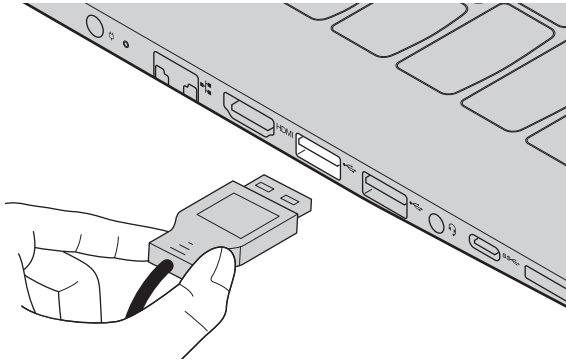

第一次將 USB 裝置插入電腦上特定的 USB 埠時，Windows 會自動安裝裝置的驅動程式。安裝好驅動程式後，您可以將裝置卸除並重新連接，無須任何其他的動作。

註：Windows 一般會在連接裝置之後偵測到新裝置，並接著自動安裝驅動程式。但是，某些裝置可能需要在連接前，先安裝驅動程式。連接裝置前，請查看裝置製造商提供的說明文件。

中斷 USB 儲存裝置之前，請確定電腦已將資料傳輸至裝置。按一下 Windows 通知區域中的**安全地移除硬體並退出媒體工具**圖示以移除裝置，然後再拔掉裝置。

註：如果 USB 裝置使用電源線，請將裝置接上電源，然後再連接裝置。否則電腦可能無法辨識該裝置。

●● 右側圖

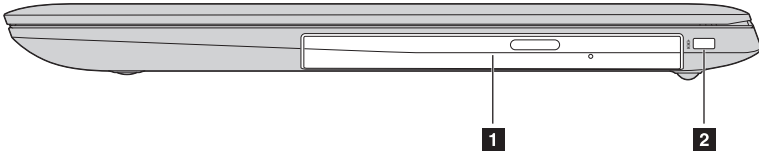

- 1** 光碟機（特定機型） 讀取 / 燒錄光碟片。

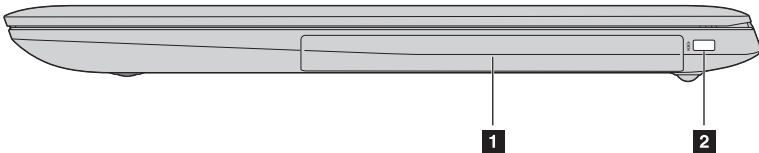

- 1** 假模組（特定機型） / 硬碟機（特定機型）

註：部分機型配備假模組。對於部分機型，您可以購買光碟機來替換假模組。對於部分機型，您可以購買光碟機或硬碟機來替換假模組。

- 2** **Kensington 安全插槽** 在此處安裝機械鎖（未隨附）可以預防您電腦被竊和未經授權使用。您可以在您的電腦上安裝機械鎖，防止他人未經您的允許搬移電腦。如需安裝機械鎖的詳細資訊，請參閱您購買之機械鎖隨附的指示。

註：

- 購買任何安全產品前，請確認是否適合本電腦的安全鑰匙孔。
- 您負責評估、選擇與執行鎖定裝置與安全功能。Lenovo 對於鎖定裝置和安全功能的功能、品質或性能不作任何評論、判斷或保證。

第 1 章：了解您的電腦

■ 使用記憶卡（未隨附）

您的電腦支援以下類型的記憶卡：

- Secure Digital (SD) 卡
- Secure Digital High Capacity (SDHC) 卡
- SD eXtended Capacity (SDXC) 卡
- MultiMediaCard (MMC)

註：

- 一次只能在插槽中插入一張卡。
- 此讀卡機不支援 SDIO 裝置（如 SDIO 藍牙等）。

插入記憶卡

插入記憶卡，直到碰到插槽底部為止。

取出記憶卡

輕輕將記憶卡拉出記憶卡插槽。

註：取出記憶卡前，使用 Windows 安全地移除硬體並退出媒體工具停止其運作，以免資料損毀。

●● 底視圖

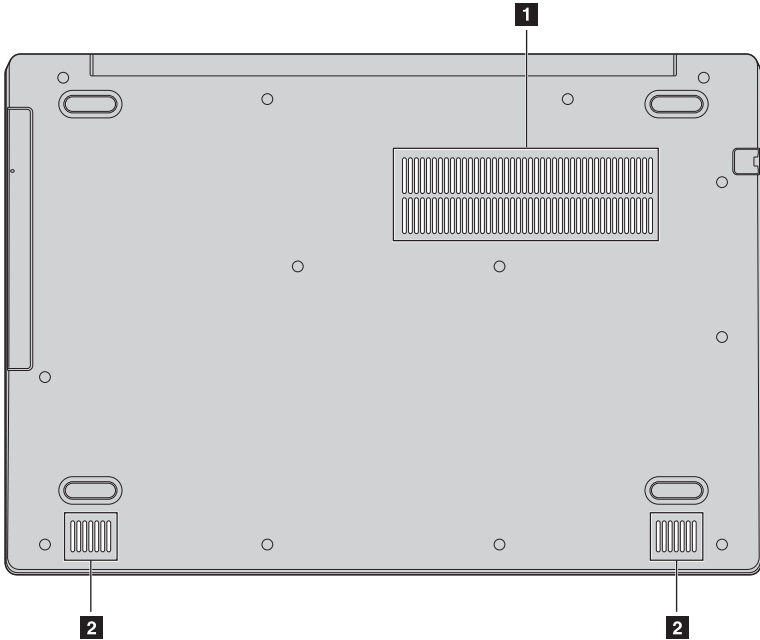



- 1 通風槽** 散發內部熱量。

註：確認沒有任何通風槽阻塞，否則可能發生電腦過熱。

- 2 喇叭** 提供音訊輸出。

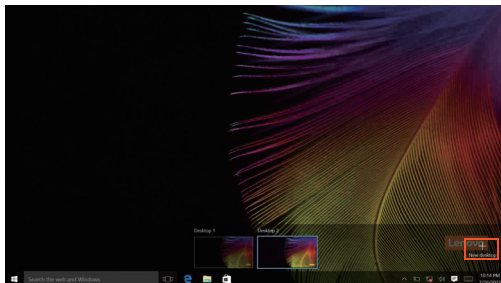
- 按一下**新桌面**。



若要在桌面之間切換，按一下 Task View（工作檢視）圖示 ，然後選擇您需要的桌面。

第 2 章：開始使用 Windows 10

■ 使電腦進入睡眠模式或關機

當您結束使用電腦時，可以使電腦進入睡眠模式或關機。

■ 使電腦進入睡眠模式

如果只是短時間不使用電腦，使電腦進入睡眠模式。

當電腦處於睡眠模式時，您可以跳過啟動程式，快速喚醒電腦恢復使用。

若要使電腦進入睡眠模式，請執行下列一項動作：

- 關閉顯示器蓋。
- 按下電源按鈕。
- 將游標移到左下角，然後選擇開始按鈕。選擇**電源**  → **睡眠**。

註：當您移動電腦前，請先讓電腦進入睡眠模式。硬碟旋轉時移動電腦可能損壞硬碟及造成資料流失。

若要喚醒電腦，請執行下列動作：

- 按下鍵盤上的任何按鍵。
- 按下電源按鈕。

■ 電腦關機

如果長時間不使用電腦，請將電腦關機。

若要關機，請進行以下操作之一：

- 將游標移到左下角，然後選擇開始按鈕。選擇**電源**  → **關機**。

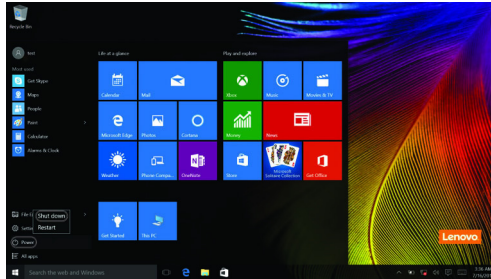

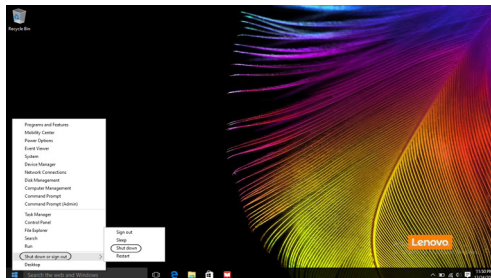

- 在左下角的開始按鈕上按一下右鍵，選擇**關機或登出** → **關機**。



■ 連接到無線網路

啟用無線連接

若要啟用無線功能，請執行下列一項動作：

- 按一下通知區域中的重要訊息中心圖示 ，然後取消選擇**飛航模式**。
- 按  停用飛行模式。
- 按一下**設定**  → **網路和網際網路** → **飛航模式**以開啟網路設定頁。然後將飛航模式開關切換為**關**。

連接到無線網路

無線啟用後，電腦會自動掃描可用的無線網路，並於無線網路清單中顯示這些無線網路。若要連接到無線網路，按一下清單中的網路名稱，然後按一下**連線**。

註：有些網路必須透過網路安全性金鑰或密碼才能連接。若要連接此類網路，必須請網路管理員或網際網路服務供應商（ISP）提供安全性金鑰或密碼。

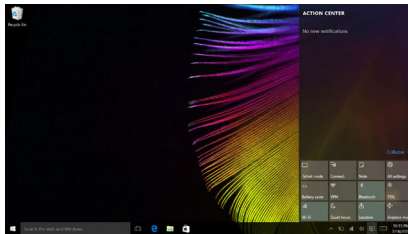

■ ■ 從 Windows 取得協助

如果您對作業系統有任何問題，請參閱 Windows 取得說明應用程式。若要開啟，請執行下列操作：

- 將游標移到左下角，然後選擇開始按鈕。從**所有應用程式**選擇**取得說明**。

第 3 章：復原系統

■ ■ Push-button reset (一鍵重設)

Push-button reset (一鍵重設) 是內建的復原工具，能讓使用者將作業系統復原為原始狀態。這能保留資料和重要的自訂內容，而不需要事先備份資料。使用者可從 Windows 內的多個位置使用下列 **Push-button reset (一鍵重設)** 功能：

重新整理電腦

重新安裝原廠預設設定以修正軟體問題。這能保留使用者的資料、重要的設定，以及先前從 Windows Store 購買的任何 Windows Store 應用程式。

重新設定電腦

準備電腦以便回收或轉移所有權。這將重新安裝原廠預設設定，並將所有使用者資料和應用程式恢復為其原來的全新體驗 (OOBE) 狀態。

■ 使用 Push-button reset (一鍵重設)

使用下列方法之一可以啟動 **Push-button reset (一鍵重設)**：

- Novo 按鈕：
 - 電腦關機，並等待至少 5 秒鐘。按下 Novo 按鈕，然後選取 **System Recovery (系統復原)**。
- 設定：
 - 設定 → **Update & security** → **復原** → **進階啟動** → 選擇 **立即重新啟動**。

如需更多指示，請參閱電腦上的 Windows 說明與支援檔案。

當我購買電腦時包含一份 Windows 拷貝。我該如何判斷 Lenovo 是否已預裝 Windows 拷貝？

在電腦的銷售包裝外部，可以找到包含電腦配置資訊的標籤。請查看 OS 旁的印刷字串。如果包含 **Windows** 或 **WIN**，表示 Lenovo 已預裝 Windows。

我已解除安裝預裝軟體，但是可用磁碟空間沒有明顯增加。

您電腦上執行的 Windows 系統可能啟用了 Compact 技術。如果電腦裝有已啟用 Compact 技術的 Windows，則還原分割區已安裝預裝軟體所需的大部分檔案，而且無法透過一般解除安裝進行刪除。

我該如何判斷我的電腦上執行的 Windows 是否已啟用 Compact 技術？

在僅 SSD (或 eMMC) 的電腦機型上執行的 Windows 10 Update 版本通常已啟用 Compact 技術。若要檢查電腦：

- ① 在左下角的開始按鈕上按一下右鍵，選擇 **Disk Management (磁碟管理)**。
- ② Disk Management (磁碟管理) 程式將啟動。

如果在 Windows 分割區上標示 **Wim Boot** (如圖所示)，表示您的 Windows 版本已啟用壓縮技術。



我可以在哪裡找到電腦各硬體裝置的驅動程式？

如果您電腦預裝 Windows 作業系統，請先在硬碟 D 分割區（特定機型在 C 分割區）中檢查安裝程式。如果無法在該分割區中找到所有所需硬體裝置的驅動程式，請從 **Lenovo** 客戶支援網站下載驅動程式。

註：Lenovo 支援網站包含最新的驅動程式。

第 4 章：疑難排解

●● 常見問題

本節列出各類型常見問題的清單。

■ 尋找資訊

使用電腦時須遵循哪些安全預防措施？

您電腦隨附的《*Lenovo 安全與一般資訊手冊*》包含使用電腦的安全預防措施。使用電腦時，請閱讀並遵循所有預防措施。

我可以在哪裡找到電腦的硬體規格？

可從 **Companion**（或 **Lenovo PC Manager**）應用程式中找到電腦的硬體規格。

哪裡可以找到保固資訊？

如需您電腦適用之保固資訊，包括保固期及保固服務類型，請參閱 *Lenovo 有限保固*。

■ 驅動程式及預裝軟體

Lenovo 預裝軟體（桌面軟體）的安裝光碟在哪裡？

您的電腦沒有隨附 Lenovo 預裝軟體的安裝光碟。如果您需要重新安裝預裝軟體，您可以在硬碟 D 分割區（特定機型在 C 分割區）中找到安裝程式。如果無法在該分割區中找到安裝程式，請從 Lenovo 客戶支援網站下載。

我可以在哪裡找到電腦各種硬體裝置的驅動程式？

如果您電腦預裝 Windows 作業系統，Lenovo 在硬碟 D 分割區（特定機型在 C 分割區）中提供您所有所需硬體裝置的驅動程式。您也可以從 Lenovo 客戶支援網站下載最新的裝置驅動程式。

■ BIOS 設定公用程式

BIOS 設定公用程式是什麼？

BIOS 設定公用程式為一 ROM 軟體。可顯示基本電腦資訊並提供設定開機裝置、保護、硬體模式及其他偏好設定的選項。

我要如何啟動 BIOS 設定公用程式？

若要啟動 BIOS 設定公用程式：

- 1 電腦關機。
- 2 按下 Novo 按鈕，然後選取 **BIOS Setup**（BIOS 設定）。

我要如何變更開機模式？

有兩種開機模式：**UEFI** 和 **Legacy Support (舊版支援)**。若要變更開機模式，啟動 BIOS 設定公用程式，然後將開機選單中的開機模式設定為 **UEFI** 或 **Legacy Support (舊版支援)**。

我何時需要變更開機模式？

電腦的預設開機模式為 **UEFI** 模式。如果您需要在電腦上安裝舊版 Windows、Linux 或 Dos 等作業系統（亦即 Windows 8 以前的作業系統），必須將開機模式變更為 **Legacy Support (舊版支援)**。如果未變更開機模式，將無法安裝 Windows、Linux 或 Dos 等舊版作業系統。

■ 取得協助

我要如何聯絡客戶支援中心？

請參閱 *Lenovo 安全與一般資訊手冊* 的“第 3 章：取得協助與服務”。

■ 疑難排解

顯示器問題

當我開啟電腦時，螢幕上沒有出現任何內容。

- 如果螢幕顯示空白，請確定：
 - AC 電源整流器已連接至電腦，而且電源線已插入可用的電源插座。
 - 電腦電源已開啟。再次按下電源鍵以便確認。
- 如果這些物件設定正確，而螢幕仍然空白，請將電腦送修。

當我開啟電腦時，螢幕一片空白，僅出現白色游標。

- 請使用 Push-button reset（一鍵重設），將備份檔案還原至 Windows 環境，或將硬碟的所有內容還原為出廠時的原始內容。如果仍只在螢幕上看到游標，請將電腦送修。

電腦在開啟狀態下，螢幕突然變空白。

- 您的電源管理功能已啟用。請先執行下列動作，從睡眠模式回復：
 - 按下鍵盤上的任何按鍵。

睡眠問題

出現嚴重低電量錯誤訊息後，電腦隨即關機。

- 電池電力不足。將 AC 電源整流器連接至電腦。

電腦開機後立刻進入睡眠模式。

- 請確定：
 - 電池已充電。
 - 作業溫度在可接受範圍內。請參閱《Lenovo 安全與一般資訊手冊》的“第 2 章：使用和保養資訊”。

註：如果電池已充滿且溫度在可接受範圍內，請將電腦送修。

電腦沒有從睡眠模式回復，且電腦無法運作。

- 如果電腦處於睡眠模式，請將 AC 電源整流器連接至電腦，然後按下電源按鈕。
- 如果系統仍未從睡眠模式回復，表示系統停止回應而且無法關閉電腦；請將電腦重新開機。未儲存的資料可能會遺失。若要重新開機，請按住電源鍵至少八秒鐘。如果還是無法重新開機，請拔掉 AC 電源整流器。

顯示面板問題

螢幕空白。

- 請執行下列動作：
 - 如果您正在使用 AC 電源整流器，或是正在使用電池，而且電池狀態指示燈亮起，請按下 **F12** ( **Fn**) 讓螢幕更明亮。
 - 如果電源指示燈在閃爍，請按下電源鍵以從睡眠模式回復。
 - 如果問題仍無法解決，請按照下列“螢幕無法正確顯示或失真”問題中的解決方案進行。

螢幕無法正確顯示或失真。

- 請確定：
 - 已正確設定螢幕解析度與色彩品質。
 - 顯示器類型正確。

螢幕出現不正確的字元。

- 是否已正確安裝作業系統或程式？如果安裝和配置沒有問題，請將電腦送修。

聲音問題

即使提高音量，仍然無法從喇叭聽到聲音。

- 請確定：
 - 靜音功能關閉。
 - 未使用複合音訊插孔。
 - 已選擇喇叭作為播放裝置。

電池問題

電池狀態指示燈尚未顯示電力耗盡，電腦就關機。

- 或 -

電池狀態指示燈顯示電力耗盡，但您的電腦仍可運作。

- 重新充電。

其他問題

電腦沒有回應。

- 若要關閉電腦電源，請按住電源鍵至少八秒鐘。如果還是沒有回應，請拔掉 AC 電源整流器。
- 在通訊作業期間進入睡眠模式，可能會造成電腦鎖定。當您在網路上作業時，請停用睡眠計時器。

連接的外接式裝置無法運作。

- 電腦開啟時，請勿連接或拔下非 USB 的外接式裝置接線，否則可能會損壞電腦。
- 使用高功率消耗的外接式裝置，如：外接式 USB 光碟機時，請使用外接式裝置的電源整流器。否則可能無法辨識裝置，或造成系統關機。

附錄 A. CRU 說明

客戶可自行更換組件 (CRU) 為客戶可自行升級或更換的零件。如果 CRU 在保固期限內經判斷為有瑕疵，我們將提供 CRU 更換品給客戶。客戶需負責安裝本產品的自助式 CRU。客戶也可安裝可選服務式 CRU，這類零件可能需要若干技術與工具，或依據您所在國家或地區適用的保固服務類型條款，要求技師安裝可選服務式 CRU。

註：

- 除非另有說明，否則本章節中的插圖均為 Lenovo ideapad 330-15IKB。
- 本手冊中的插圖可能與實際產品不同。請參考實際產品。
- CRU 服務僅適用於部分國家。

注意：

更換 CRU 前或將電腦送修前，將內建電池設定為出貨模式。

- 關閉電腦並拔掉 AC 電源整流器。
- 按下 **Fn + S + V**。
- 按下電源按鈕，確認是否已設定為出貨模式。

註：設定為出貨模式時，電池不會對電腦供電。若要從出貨模式喚醒電池，將 AC 電源整流器連接至電腦即可。

■ ■ 更換光碟機 / 硬碟機 (特定機型)

若要更換光碟機 / 硬碟機，請執行下列動作：

- ❶ 關閉電腦。拔掉電腦的 AC 電源整流器和所有接線。
- ❷ 關閉電腦顯示器並把電腦翻過來。
- ❸ 取下螺絲 **1**。

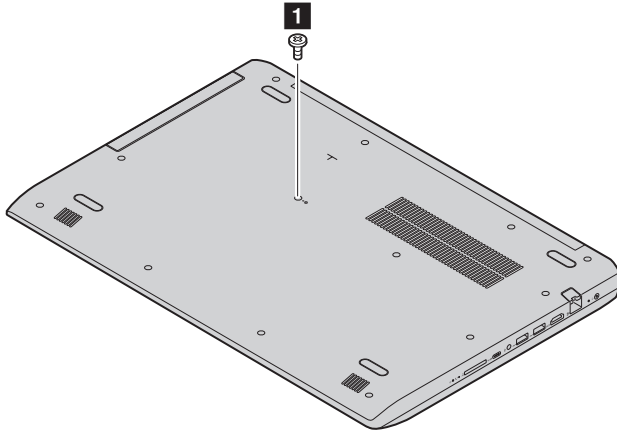

附錄 A. CRU 說明

- 4 輕輕將光碟機 / 硬碟機拉出 **2**。

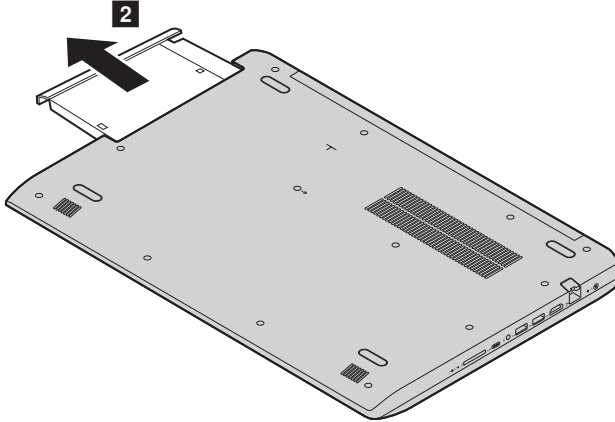

- 5 插入新的光碟機 / 硬碟機，然後鎖緊螺絲以固定光碟機 / 硬碟機。
- 6 再次把電腦翻過來。
- 7 將 AC 電源整流器和所有接線連接至電腦。

下表提供您的電腦的客戶可自行更換組件 (CRU) 清單，並告訴您哪裡可以找到更換說明。

自助式 CRU

	安全、保固和設定手冊	使用者手冊
AC 電源供應器	×	
光碟機 / 硬碟機		×

商標

下列名詞皆為 **Lenovo** 在中國及 / 或其他國家 / 地區的商標或註冊商標。

Lenovo

Microsoft 及 **Windows** 是 **Microsoft Corporation** 在美國及 / 或其他國家 / 地區的商標。

其他公司、產品或服務名稱，可能是該公司的商標或服務標誌。

