

Lenovo ideapad 520S/320S 使用者手冊



使用電腦前，請閱讀隨附手冊的安全注意事項和重要要訣。

Lenovo™

註

- 在使用本產品前，請務必首先閱讀《Lenovo 安全與一般資訊手冊》。
- 本手冊中的某些指示假設您使用的是 Windows® 10。如果您使用的是另一版的 Windows 作業系統，某些作業可能稍有不同。如果您使用其他作業系統，有些操作對您可能不適用。
- 本手冊中所述的功能適用於大部分機型。部分功能可能無法在您的電腦上使用，或者您的電腦可能含有本使用者手冊未說明的功能。
- 除非另有說明，本手冊中的圖示均為 Lenovo ideapad 520S-14IKB。
- 本手冊中的插圖可能與實際產品不同。在此情況下，請參考實際產品以取得正確資訊。

規定注意事項

- 如需詳細資訊，請參閱 <http://support.lenovo.com> 的 **Guides & Manuals**。

Lenovo

使用者手冊

除非另有說明，本手冊中的說明和技術資訊均適用於下列 Lenovo 筆記型電腦。

型號	MT
Lenovo ideapad 320S-14IKB	80X4, 81BN
Lenovo ideapad 320SH-14IKB	80X4
Lenovo ideapad 320SL-14IKB	80X4
Lenovo ideapad 320SR-14IKB	80X4
Lenovo ideapad 320SE-14IKB	80X4
Lenovo ideapad 520S-14IKB	80X2, 81BL
Lenovo ideapad 520SH-14IKB	80X2
Lenovo ideapad 520SL-14IKB	80X2
Lenovo ideapad 520SR-14IKB	80X2
Lenovo ideapad 520SE-14IKB	80X2

目錄

第 1 章：瞭解您的電腦	1
頂視圖.....	1
左視圖.....	5
右視圖.....	7
底視圖.....	9
第 2 章：開始使用 Windows 10	10
首次設定作業系統.....	10
作業系統介面.....	10
使電腦進入睡眠狀態或關機.....	12
工作與桌面管理.....	14
連接無線網路.....	15
開始使用應用程式.....	15
第 3 章：復原系統	16
Reset this PC (重設此 PC).....	16
第 4 章：疑難排解	17
常見問題.....	17
疑難排解.....	19
商標	23

第 1 章：瞭解您的電腦

●● 頂視圖

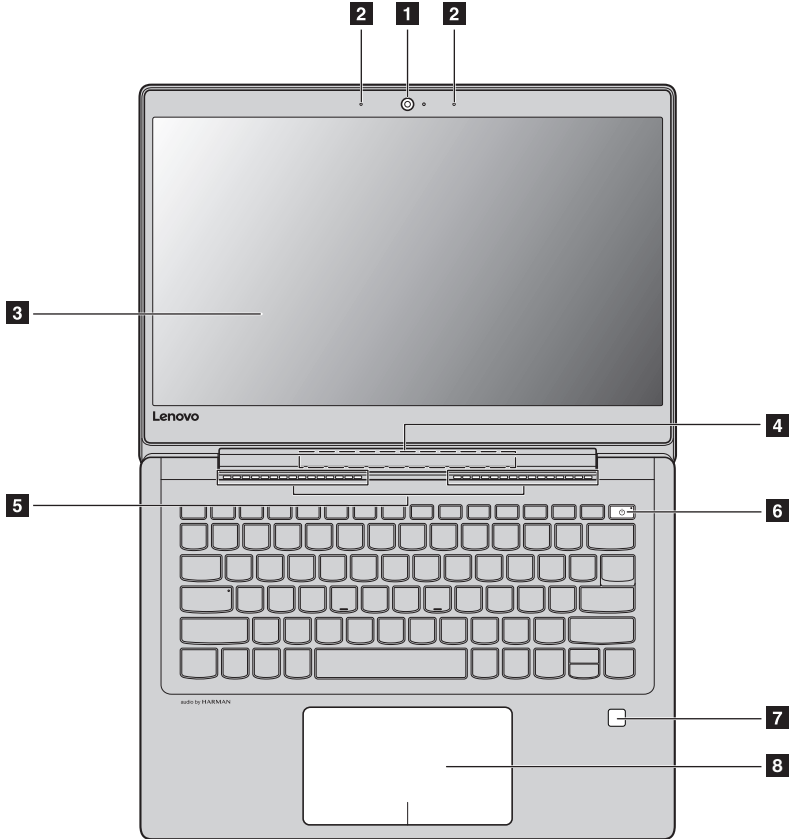

註： 虛線範圍表示為外部不可視零件。

⊙ 請注意：

- 請勿將顯示面板打開超過 180 度。關上顯示面板時，請小心不要讓筆或其他任何物體夾在顯示面板與鍵盤之間。否則，可能會損壞顯示面板。

第 1 章：瞭解您的電腦

- 1 內建攝影機** 使用攝影機進行視訊通訊或拍照。
- 2 內建麥克風** 擷取聲音，可用於視訊會議、配音或錄音。
- 3 電腦顯示器** 提供出色的視覺輸出。
- 4 無線區域網路天線** 連接無線區域網路介面卡以傳送和接收無線電訊號。
- 5 通風槽** 排出內部熱氣。

註： 請確認通風槽未被阻塞，否則可能發生電腦過熱的情況。

- 6 電源按鈕** 按下此按鈕開啟電腦。
- 7 指紋讀取器 (Lenovo ideapad 520S-14IKB) (特定機型)** 可登錄指紋，作為保護電腦的密碼。
- 8 觸控板** 觸控板功能與傳統滑鼠相同。

觸控板：若要移動螢幕上的指標，請在觸控板上滑動指尖，使指標朝您想要的方向移動。

觸控板按鈕：左／右邊的功能與傳統滑鼠左／右鍵相同。

註： 您可以透過按下 **F6** () 啟用／停用觸控板。

■ 使用鍵盤

功能鍵組合

透過使用功能鍵，您可以立即改變操作功能。若要使用此功能，請按住 **Fn 1**；接著按下其中一個功能鍵 **2**。

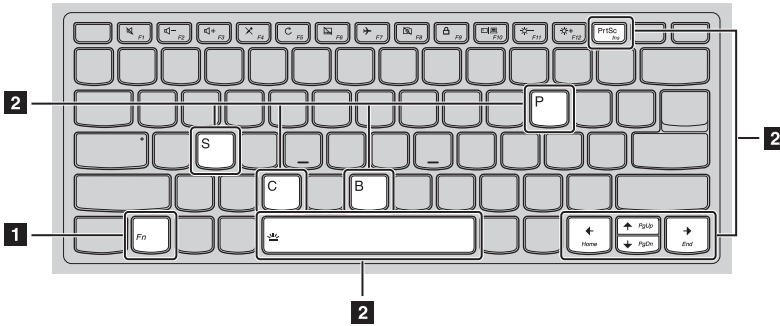

下列說明每組功能鍵的功能。

- Fn + PrtSc :** 啟動插入功能。
- Fn + B :** 啟動中斷功能。
- Fn + P :** 啟動暫停功能。
- Fn + C :** 啟用／停用捲動鎖定。
- Fn + S :** 啟動系統請求。
- Fn + ↑ :** 啟動 Pgup 鍵功能。
- Fn + ↓ :** 啟動 Pgdn 鍵功能。
- Fn + ← :** 啟動 home 鍵功能。
- Fn + → :** 啟動 end 鍵功能。

Fn + 空格鍵 (Lenovo ideapad 520S-14IKB) (特定機型) : 調整鍵盤背光 (關 → 暗 → 亮 → 關)。

第 1 章：瞭解您的電腦

熱鍵

您可以按下適當的熱鍵迅速地使用某些系統設定。

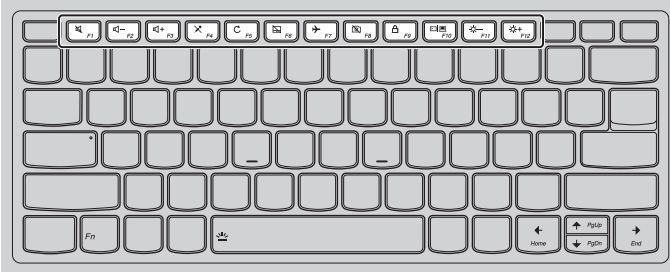

： 靜音／取消靜音。



： 啟用／停用飛航模式。



： 調低音量。



： 啟用／停用內建攝影機。



： 調高音量。



： 鎖定螢幕。



： 啟用／停用麥克風。



： 切換顯示電腦與外接式顯示裝置。



： 重新整理桌面或目前使用中的視窗。



： 降低顯示器亮度。



： 啟用／停用觸控板。



： 調高顯示器亮度。

註： 您可以使用 **Lenovo Setting** 啟用／停用熱鍵功能。

左視圖

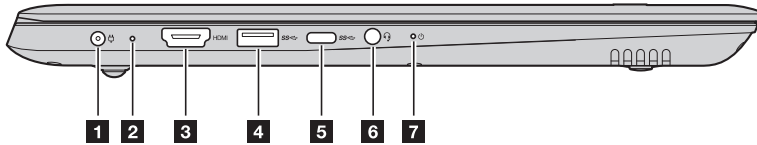

1 AC 電源供應器插孔 連接 AC 電源供應器。

2 電池狀態指示燈

AC 電源供應器狀態	指示燈狀態	表示
中斷連接	熄滅	電腦處於睡眠模式或關閉狀態；電池電力超過 20%。
	黃燈	電池電力介於 5% 和 20% 之間。
	快速閃爍黃燈	電池電力介於 1% 和 5% 之間。
已連接	慢速閃爍黃燈	電池正在充電。電池電力達到 20% 時，閃爍的指示燈會變為白色。
	慢速閃爍白燈	電池電力介於 20% 和 80% 之間，而且仍然在充電。電池電力超過 80%，會繼續充電，直到電池完全充滿電。
	白燈	電池電力達到 80% 時，充電指示燈將停止閃爍。

3 HDMI 埠 連接到電視機或外接顯示器等具有 HDMI 輸入的裝置。

4 USB 3.0 埠 連接 USB 裝置。

註：如需詳細資訊，請參閱第 6 頁的“連接 USB 裝置”。

5 Type-C 埠 連接 Type-C 裝置。

6 組合音訊插孔 連接耳機。

註：

- 組合音訊插孔不支援傳統麥克風。
- 由於產業標準不同，當電腦連接到其他廠商的耳機時，可能不支援錄音功能。

7 電源狀態指示燈

符號	指示燈狀態	表示
⏻	亮起（恆亮白色）	電腦已開機。
	閃爍	電腦處於睡眠模式。
	熄滅	電腦已關機。

第 1 章：瞭解您的電腦

■ 連接 USB 裝置

您可以將 USB 裝置連接至電腦，只要將裝置的 USB 插頭（A 型／C 型）插入電腦的 USB 埠即可。

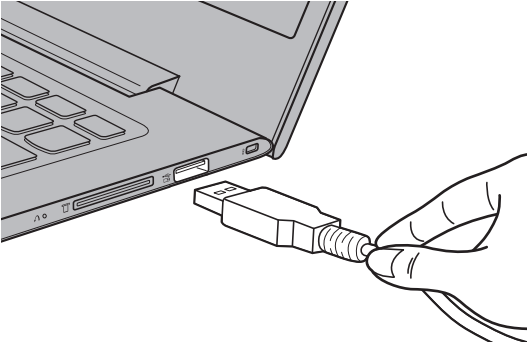

第一次將 USB 裝置插入電腦上特定的 USB 埠時，Windows 會自動安裝該裝置的驅動程式。安裝好驅動程式後，您可以將裝置卸除並重新連接，無須任何其他的動作。

註： Windows 一般會在新裝置連接之後進行偵測，接著自動安裝驅動程式。但是，某些裝置可能需要在連接前先安裝驅動程式。連接裝置前，請先查看裝置製造商所提供的說明文件。

拔出 USB 儲存裝置之前，請先確定電腦和裝置已結束資料傳輸作業。按一下 Windows 通知區域中的**安全地移除硬體並退出媒體**圖示移除裝置，然後再拔掉裝置。

註： 如果 USB 裝置使用電源線，請先將裝置接上電源，然後再連接裝置。否則電腦可能無法辨識該裝置。

● ● 右視圖

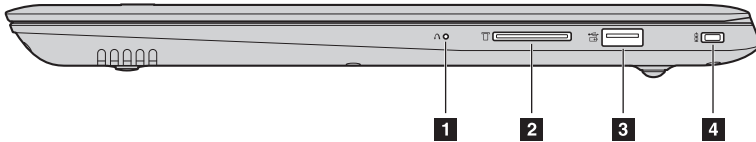

1 Novo 按鈕 當電腦電源關閉時，按下此按鈕啟動復原系統或 BIOS 設定公用程式，或是進入開機選單。

註：

- 您可以使用拉直的迴紋針尖端（或沒有尖端的類似物品），慢慢壓下 Novo 按鈕。
- 如需詳細資訊，請參閱第 16 頁的“復原系統”。

2 記憶卡插槽 插入記憶卡（未隨附）。

註： 如需詳細資訊，請參閱第 8 頁的“使用記憶卡（未隨附）”。

3 USB 2.0 埠 連接 USB 裝置。

註：

- 當電腦電源開啟時，USB 埠支援充電功能。
- 電池有超過 20% 的電量時，電腦關機後，帶  圖示的 USB 埠可對外接 USB 裝置充電。
- 如需詳細資訊，請參閱第 6 頁的“連接 USB 裝置”。

4 Kensington 微型安全鎖插槽 可連接 Kensington MiniSaver™ Mobile（或相容的）鎖。

註： 鎖不提供。買鎖時選擇一把使用 Cleat™ 上鎖機理的鎖，並在購買之前確認與安全鎖插槽相容。使用 T-Bar™ 上鎖機理的鎖不與 Kensington 微型安全鎖插槽相容。

第 1 章：瞭解您的電腦

■ 使用記憶卡（未隨附）

您的電腦支援以下類型的記憶卡：

- Secure Digital (SD) 卡
- Secure Digital High Capacity (SDHC) 卡
- Secure Digital eXtended Capacity (SDXC) 卡
- MultiMediaCard (MMC)

註：

- 一次只能在插槽中插入一張卡。
- 此讀卡機不支援 SDIO 裝置（如 SDIO 藍牙等）。

插入記憶卡

插入記憶卡，直到碰到插槽底部為止。

取出記憶卡

輕輕地將記憶卡拉出記憶卡插槽。

註： 取出記憶卡前，請使用 Windows 安全地移除硬體並退出媒體公用程式停止其運作，以免資料損毀。

底視圖

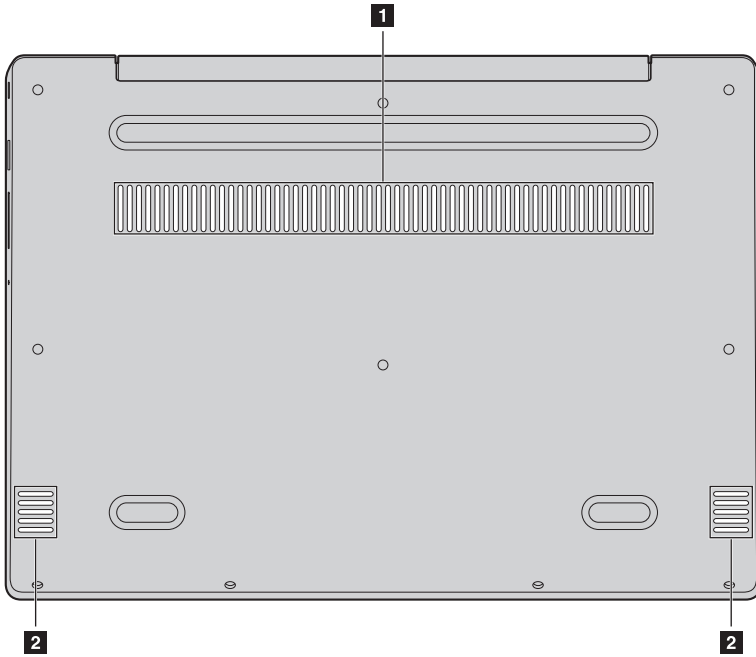

1 散熱孔

空氣可進入電腦，使電腦冷卻。

2 喇叭

提供音訊輸出。

第 2 章：開始使用 Windows 10

註： Windows® 10 具有更新版本。如果您使用的是更新版本，某些操作可能會有不同。在此情況下，請參考實際產品以取得正確資訊。



■ 首次設定作業系統

第一次使用時，您可能需要設定作業系統。
設定程序可能包括以下步驟：

- 接受使用者授權合約
- 設定網際網路連線
- 註冊作業系統
- 建立使用者帳號

■ 作業系統介面

Windows 10 具有強大、實用的開始功能表。
若要開啟開始功能表，請執行下列其中一項動作：

- 按下鍵盤上的 Windows 鍵 。
- 選擇桌面左下角的開始 。

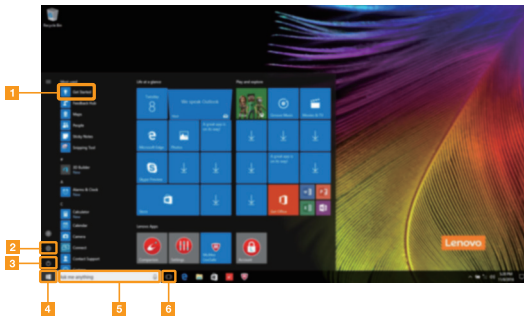

- 1 開始使用應用程式
- 2 設定按鈕
- 3 電源按鈕

- 4 開始按鈕
- 5 搜尋方塊
- 6 工作檢視按鈕

■ 設定

設定功能可讓您執行基本工作。您亦可使用右上角的設定搜尋方塊搜尋更多設定。若要開啟設定，請執行下列動作：

- 開啟開始功能表，然後選取**設定** 。

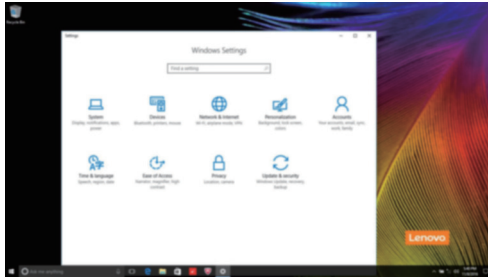

■ 個人化開始功能表

您可使用喜愛的應用程式，個人化開始功能表。

若要個人化開始功能表，請執行下列動作：

- ① 開啟開始功能表並找到左邊的應用程式清單。
- ② 在您要添加至開始功能表的應用程式上按右鍵，然後選擇 **Pin to Start** (釘選到開始功能表)。



註： 您亦可從應用程式清單，添加應用程式至開始功能表。

■ ■ 使電腦進入睡眠狀態或關機

當您結束使用電腦時，可以使電腦進入睡眠狀態或關機。

■ 使電腦進入睡眠模式

如果只是短時間不使用電腦，可以使電腦進入睡眠狀態。

當電腦處於睡眠模式時，您可以跳過啟動程式，快速喚醒電腦繼續使用。

若要使電腦進入睡眠狀態，請執行下列其中一項動作：

- 關閉顯示器蓋。
- 按下電源按鈕。
- 開啟開始功能表，然後選擇**電源**  → **睡眠**。

註： 等待電源指示燈開始閃爍後（表示電腦處於睡眠模式），再移動電腦。硬碟運轉時移動電腦可能損壞硬碟及造成資料遺失。

若要喚醒電腦，請執行下列其中一項動作：

- 按下鍵盤上的任何按鍵。
- 按下電源按鈕。

■ ■ 工作與桌面管理

■ 工作檢視

若要開啟桌面檢視，請執行下列其中一項動作：

- 選擇工作列上的工作檢視按鈕 。
- 按下 Windows 鍵  + Tab。

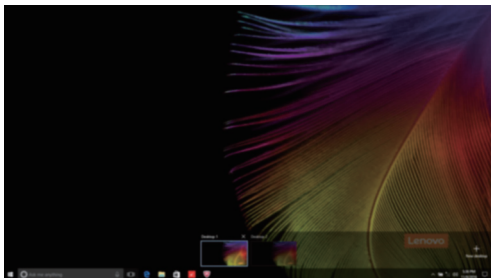



■ 虛擬桌面管理

Windows 10 支援建立、管理及切換虛擬桌面的功能。

若要建立新的虛擬桌面，請執行下列其中一項動作：

- 開啟工作檢視，然後選取 **New desktop** (新桌面)。
- 按下 Windows 鍵  + Ctrl + D。



若要切換不同桌面，請執行下列其中一項動作：

- 開啟工作檢視，並選擇您要啟動的桌面。
- 按下 Windows 鍵  + Ctrl +  / ，瀏覽您已建立的桌面。

■ 連接無線網路

啟用無線連接

若要啟用無線功能，請執行下列動作：

- ① 按下 **F7** () 停用飛航模式。
- ② 按一下工作列右下角上的 ，開啟網路設定頁面。

連接無線網路

啟用無線功能後，電腦將自動掃描可用的無線網路，並顯示在無線網路清單內。若要連接無線網路，請按一下清單中的網路名稱，然後按一下**連線**。

註： 部分網路會要求輸入網路安全金鑰或複雜密碼才能連線。若要連線至其中一個網路，請詢問網路管理員或網際網路服務供應商 (ISP) 以取得安全金鑰或複雜密碼。

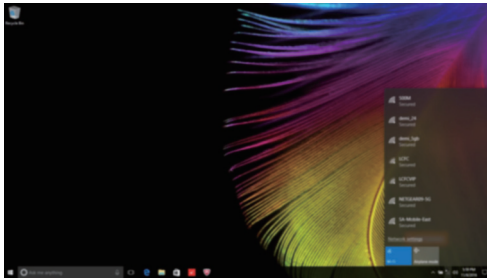

■ 開始使用應用程式

Windows 10 亦提供 **Get Started** (開始使用) 應用程式，說明 Windows 10 的新功能。您可在開始功能表上發現此應用程式。

若要開啟開始使用應用程式，請執行下列其中一項動作：

- 開啟開始功能表，然後選擇 **Get Started** (開始使用) 。
- 按下 **Fn + F1** (根據鍵盤佈局而定)。

第 3 章：復原系統

■ ■ Reset this PC (重設此 PC)

■ 簡介

Reset this PC (重設此 PC) 是內建的復原工具，可讓使用者將作業系統復原為原始狀態。復原作業系統會保留資料和重要的自訂內容，不需要預先備份資料。

使用者可從 Windows 內許多不同的位置啟動以下 **Reset this PC** (重設此 PC) 功能：

Keep my files (保留我的檔案)

重新安裝原廠預設設定，以修正軟體問題。此動作會保留個人檔案，並刪除應用程式和設定。

Remove everything (移除所有項目)

準備將電腦回收或送交他人使用。此動作將重新安裝原廠預設設定，並將所有使用者資料及應用程式恢復為全新體驗 (OOBE) 的原始狀態。

■ 使用 **Reset this PC** (重設此 PC)

Reset this PC (重設此 PC) 可使用下列其中一種方式啟動：

- Novo Menu：
 - 按下 Novo 按鈕開啟 Novo Menu，然後選擇 **System Recovery** (系統還原) → **Troubleshoot** (疑難排解) → **Reset this PC** (重設此 PC)。
- Windows PC 設定：
 - Windows PC settings (Windows PC 設定) → **Update & security** (更新與安全性) → **Recovery** (復原) → **Reset this PC** (重設此 PC) → 選擇 **Start** (啟動)。

如需更多指示，請在電腦上閱讀 Windows 說明與支援檔案。

第 4 章：疑難排解

■ 常見問題

本節列出各類型常見問題的清單。

■ 尋找資訊

使用電腦時須遵循哪些安全預防措施？

請閱讀並遵循 *Lenovo 安全與一般資訊手冊* 的所有安全預防措施。

註： 若要觀看 *Lenovo 安全與一般資訊手冊*，請選擇桌面上的 **Companion**（或 **Lenovo PC Manager**）圖示。您也可以從 *Lenovo 支援網站* 下載。

Lenovo 支援網站的位址是什麼？

<http://support.lenovo.com>

哪裡可以找到保固資訊？

造訪 *Lenovo 支援網站*，輸入您電腦的序號以查閱保固資訊。

■ Lenovo 預先安裝的作業系統和軟體

Lenovo 預先安裝的作業系統是什麼？

有些 *Lenovo* 電腦隨附出廠安裝的作業系統光碟。為方便您使用，*Lenovo* 提供預裝作業系統的電腦。如果您購買此類電腦，開箱後即可使用，不需另外安裝作業系統。

Lenovo 預先安裝的軟體是什麼？

這是出廠時安裝並授權的軟體（*Lenovo* 或其他軟體銷售商研發），以方便您使用。有些預裝軟體的授權可能為試用版。到達試用期限後，如果您想要繼續使用軟體，可能需要購買授權。

註： 第一次啟動軟體時，如果顯示授權合約，請仔細閱讀合約。如果您不接受合約條款，請勿使用軟體。

當我購買電腦時包含一份 Windows 拷貝。我該如何判斷 *Lenovo* 是否已預裝 Windows 拷貝？

在電腦的銷售包裝外部，可以找到包含電腦配置資訊的標籤。請查看 **OS** 旁的印刷字串。如果包含 **Windows** 或 **WIN**，表示 *Lenovo* 已預裝 Windows。

我已解除安裝預裝軟體，但是可用磁碟空間沒有明顯增加。

您的電腦執行的 Windows 系統可能已啟用 **Compact**。如果電腦裝有已啟用 **Compact** 的 Windows，則還原分割區已安裝預裝軟體所需的大部分檔案，而且無法透過一般解除安裝進行刪除。

我該如何判斷我的電腦上執行的 Windows 是否已啟用 **Compact**？

在僅 **SSD**（或 **eMMC**）的電腦機型上執行的 Windows 10 Update 版本通常已啟用 **Compact** 技術。若要檢查電腦：

- 1 在左下角的開始按鈕上按一下右鍵，選擇**磁碟管理**。
- 2 磁碟管理程式將啟動。

如果在 Windows 分割區上標示 **Compact**，表示您的 Windows 系統已啟用 **Compact**。

第 4 章：疑難排解

我可以在哪裡找到電腦各硬體裝置的驅動程式？

如果電腦已預裝 Windows 作業系統，請先在硬碟 C 分割區中檢查安裝程式。如果無法在該分割區中找到所有所需硬體裝置的驅動程式，請從 Lenovo 客戶支援網站下載驅動程式。

註： Lenovo 支援網站包含最新的驅動程式。

■ BIOS 設定公用程式

BIOS 設定公用程式是什麼？

BIOS 設定公用程式為一 ROM 軟體。可傳輸基本電腦資訊並提供設定開機裝置、保護、硬體模式及其他偏好設定的選項。

我要如何啟動 BIOS 設定公用程式？

若要啟動 BIOS 設定公用程式：

- 1 電腦關機。
- 2 按下 Novo 按鈕，然後選取 **BIOS Setup**（BIOS 設定）。

我要如何變更開機優先順序？（僅限特定機型）

有兩種開機模式：**UEFI** 和 **Legacy Support**（舊版支援）。若要變更開機模式，啟動 BIOS 設定公用程式，然後將開機選單中的開機模式設定為 **UEFI** 或 **Legacy Support**（舊版支援）。

我何時需要變更開機優先順序？（僅限特定機型）

電腦的預設開機模式為 **UEFI** 模式。如果您需要在電腦上安裝舊版 Windows 作業系統，必須將開機模式變更為 **Legacy Support**（舊版支援）。如果未變更開機模式，將無法安裝舊版 Windows 作業系統。

■ 取得協助

我要如何聯絡客戶支援中心？

請參閱 Lenovo *安全與一般資訊手冊* 的“第 3 章：取得協助與服務”。

■ ■ 疑難排解

顯示器問題

當我開啟電腦時，螢幕沒有反應。

- 如果螢幕顯示空白，請確定：
 - AC 電源供應器已連接至電腦，而且已插入可用的電源插座。
 - 電腦電源已開啟。（再次按下電源按鈕以便確認。）
- 如果這些項目設定正確，而螢幕仍然空白，請將電腦送修。

當我開啟電腦時，螢幕一片空白，僅出現白色游標。

- 請使用 **Reset this PC**（重設此 PC），將備份檔案還原至 Windows 環境，或將硬碟的所有內容還原為出廠時的原始內容。如果螢幕上仍舊只出現游標，請將電腦送修。

電腦在開啟狀態下，螢幕突然變空白。

- 系統可能已啟用螢幕保護程式或電源管理。請先執行下列其中一項步驟，來結束螢幕保護程式或從睡眠模式回復：
 - 輕摸觸控板。
 - 按下鍵盤上的任何按鍵。
 - 按下電源按鈕。

BIOS 密碼問題

我忘了密碼。

- 如果忘記使用者密碼，則必須請系統管理員清除使用者密碼。
- 如果忘記硬碟機密碼，則 **Lenovo** 授權的維修中心無法重設您的密碼或復原硬碟中的資料。您必須將電腦送交 **Lenovo** 授權的維修中心或業務代表以更換硬碟機。請備妥購買證明書，並須額外支付零件及服務的費用。
- 如果忘記管理員密碼，則 **Lenovo** 授權的維修中心無法重設密碼。您必須將電腦送交 **Lenovo** 授權的維修中心或業務代表以更換主機板。請備妥購買證明書，並須額外支付零件及服務的費用。

第 4 章：疑難排解

睡眠問題

出現嚴重電力不足錯誤訊息後，電腦隨即關機。

- 電池電力不足。將 AC 電源供應器連接至電腦。

電腦在進行「開機自我測試」(POST)後立刻進入睡眠模式。

- 請確定：
 - 電池組已充電。
 - 作業溫度在可接受範圍內。請參閱《Lenovo 安全與一般資訊手冊》的「第 2 章：使用和維護資訊」。

註： 如果電池組已充滿且溫度在可接受範圍內，請將電腦送修。

電腦沒有從睡眠模式回復，且電腦無法運作。

- 如果您的電腦在睡眠模式中，請將 AC 電源供應器連接至電腦，然後按下任何鍵或電源按鈕。
- 如果系統仍未從睡眠模式回復、停止回應或無法關閉，請重開機。未儲存的資料可能會遺失。若要重設電腦，請按住電源按鈕至少 4 秒鐘。如果還是無法重開機，請拔掉 AC 電源供應器。

顯示面板問題

螢幕空白。

- 請執行下列動作：
 - 如果您正在使用 AC 電源供應器或電池組，而且電池狀態指示燈亮起，請按下 **F12** () 提高螢幕亮度。
 - 如果電源指示燈在閃爍，請按下電源按鈕以從睡眠模式回復。
 - 如果問題仍無法解決，請按照下列“螢幕無法正確顯示或失真”問題中的解決方案進行。

螢幕無法正確顯示或失真。

- 請確定：
 - 已正確安裝顯示裝置驅動程式。
 - 已正確設定螢幕解析度與色彩品質。
 - 顯示器類型正確。

螢幕出現不正確的字元。

- 是否已正確安裝作業系統或程式？如果安裝和設定沒有問題，請將電腦送修。

聲音問題

即使提高音量，仍然無法從喇叭聽到聲音。

- 請確定：
 - 靜音功能關閉。
 - 未使用組合音訊插孔。
 - 已選擇喇叭作為播放裝置。

電池組問題

電池狀態指示燈尚未顯示電力耗盡，電腦就關機。
- 或 -

電池狀態指示燈顯示電力耗盡，但您的電腦仍可運作。

電腦無法使用完全充電的電池組來作業。

- 將電池組放電並重新充電。
- 電池組的穩壓保護器可能在工作中。關閉電腦一分鐘，以重設保護裝置，然後再開啟電腦。

硬碟機問題

硬碟機無法運作。

- 請確定在 BIOS 設定公用程式的 **Boot**（開機）選單中正確加入硬碟機。

其他問題

電腦沒有回應。

- 若要關閉電腦電源，請按住電源按鈕至少 4 秒鐘。如果還是沒有回應，請拔掉 AC 電源供應器。
- 在通訊作業期間進入睡眠模式，可能會造成電腦鎖定。當您在網路上作業時，請停用睡眠計時器。

電腦並未從您想要的裝置啟動。

- 請參閱 BIOS 設定公用程式的 **Boot**（開機）選單。務必設定 BIOS Setup Utility（BIOS 設定公用程式），讓電腦從所要的裝置開機。
- 亦請檢查啟動電腦的裝置是否已啟用。請確定在 BIOS Setup Utility（BIOS 設定公用程式），的 **Boot**（開機）選單中正確加入裝置。
- 當電腦電源關閉時，按 Novo 按鈕選擇您想要啟動電腦的裝置。

連接的外接式裝置無法運作。

- 電腦開啟時，請勿連接或拔下非 USB 的外接式裝置接線，否則可能會損壞電腦。
- 使用高耗電的外接式裝置，如外接式 USB 光碟機時，請使用外接式裝置的電源供應器。否則可能無法辨識裝置，或造成系統關機。

商標

下列名稱為 **Lenovo** 在中國和（或）其他國家／地區的商標或註冊商標。

Lenovo
ideapad

Microsoft 及 **Windows** 是 **Microsoft Corporation** 在美國和（或）其他國家／地區的商標。

其他公司、產品或服務名稱，可能是該公司的商標或服務標誌。

