

ThinkVision

Širokoúhlý plochý monitor **ThinkVision Pro2840m** Uživatelská příručka



Číslo produktu

60B4-RAR6-WW



První vydání (1 2014)

© Copyright Lenovo 2014.

Všechna práva vyhrazena.

Produkty, data, počítačový software a služby LENOVO byly vyvinuty exkluzivně ze soukromých prostředků a podle definice 48 C.F.R. 2.101 jsou prodávány státním orgánům jako komerční zboží s omezenými a právy na používání, kopírování a zveřejňování.

POZNÁMKA K OMEZENÝM PRÁVŮM: POKUD jsou produkty, data, počítačový software nebo služby dodávány na základě smlouvy GSA (General Services Administration), vztahují se na používání, kopírování nebo zveřejňování omezení ustanovená ve smlouvě č. GS-35F-05925.

Obsah

Bezpečnostní informace	iii
Zásady bezpečnosti a údržby	iv
Kapitola 1. Začínáme	1-1
Obsah krabice	1-1
Popis produktu	1-2
Typy nastavení.....	1-2
Uživatelské ovládací prvky.....	1-3
Otvor pro kabelový zámek	1-4
Nastavení monitoru	1-4
Připojení a zapnutí monitoru.....	1-4
Registrace vaší volby	1-7
Kapitola 2. Nastavení a používání monitoru	2-1
Pohodlí a dostupnost.....	2-1
Uspořádání pracovní plochy	2-1
Stručné tipy pro zdravé pracovní návyky.....	2-2
Informace o usnadnění	2-2
Nastavení obrazu monitoru	2-3
Používání přímých ovládacích prvků	2-3
Používání ovládacích prvků nabídky OSD (On-Screen Display)	2-3
Výběr podporovaného režimu zobrazení	2-6
Seznámení s řízením spotřeby.....	2-6
Údržba monitoru	2-7
Demontáž podstavce monitoru.....	2-7
Kapitola 3. Referenční informace	3-1
Technické informace o monitoru	3-1
Odstraňování problémů.....	3-2
Ruční instalace ovladače monitoru.....	3-4
Servisní informace	3-8
Dodatek A. Servis a podpora	A-1
Technická podpora online	A-1
Telefonická odborná pomoc.....	A-1
Celosvětový telefonní seznam.....	A-1
Dodatek B. Poznámky	B-1
Informace o recyklaci	B-2
Ochranné známky	B-3
Turecké prohlášení o shod	B-4

Bezpečnostní informace

Obecné bezpečnostní pokyny

Pro tipy ohledně bezpečného používání počítače viz:

<http://www.lenovo.com/safety>

Before installing this product, read the Safety Information.

مج، يجب قراءة دات السلامة

Antes de instalar este produto, leia as Informações de Segurança.

在安装本产品之前，请仔细阅读 **Safety Information** (安全信息)。

Prije instaliranja ovog proizvoda obavezno pročitajte sigurnosne upute.

Před instalací tohoto produktu si přečtěte příručku bezpečnostních instrukcí.

Læs sikkerhedsforskrifterne, før du installerer dette produkt.

Ennen kuin asennatt ämän tuotteen, lue turvaohjeet kohdasta Safety Information.

Avant d'installer ce produit, lisez les consignes de sécurité.

Vor der Installation dieses Produkts die Sicherheitshinweise lesen.

Πριν εγκαταστήσετε το προϊόν αυτό, διαβάστε τις πληροφορίες ασφάλειας (safety information).

לפני שתתקינו מוצר זה, קראו את הוראות הבטיחות.

A termék telepítése előtt olvassa el a Biztonsági előírásokat!

Prima di installare questo prodotto, leggere le Informazioni sulla Sicurezza.

製品の設置の前に、安全情報をお読みください。

본 제품을 설치하기 전에 안전 정보를 읽으십시오.

Пред да се инсталира овој продукт, прочитајте информацијата за безбедност.

Lees voordat u dit product installeert eerst de veiligheidsvoorschriften.

Les sikkerhetsinformasjonen (Safety Information) før du installerer dette produktet.

Przed zainstalowaniem tego produktu, należy zapoznać się z książką "Informacje dotyczące bezpieczeństwa" (Safety Information).

Antes de instalar este produto, leia as Informações sobre Segurança.

Перед установкой продукта прочтите инструкции по технике безопасности.

Pred inštaláciou tohto produktu si prečítajte bezpečnostné informácie.

Pred namestitvijo tega proizvoda preberite Varnostne informacije.

Antes de instalar este producto lea la información de seguridad.

Läs säkerhetsinformationen innan du installerar den här produkten.



សូមអានព័ត៌មានសុវត្ថិភាព មុនពេលចាប់ផ្តើមបញ្ចូលកម្មវិធី

安裝本產品之前，請先閱讀「安全資訊」。

Zásady bezpečnosti a údržby

Důležité bezpečnostní informace

Napájecí kabel je navržen pro použití s vaším monitorem. Při použití jiného kabelu použijte pouze zdroj a připojení kompatibilní s tímto monitorem.

-  **UPOZORNĚNÍ:** Vždy připojujte monitor, počítač a jiná zařízení k uzemněnému vývodu proudu. Pro snížení rizika elektrického šoku nebo poškození zařízení nedeaktivujte zemnicí vlastnosti napájecího kabelu. Vidlice s ochranným kontaktem je důležitým bezpečnostním prvkem.
-  **UPOZORNĚNÍ:** V zájmu vlastní bezpečnosti se ujistěte, že je uzemněná zásuvka, ke které napájecí kabel připojujete, bezpečně dostupná pro ovládání a umístěna tak blízko k zařízení, jak je to jen možné. Pro odpojení proudu od zařízení odpojte napájecí kabel od zásuvky pevným uchopením zástrčky. Nikdy netahejte za kabel.
-  **VAROVÁNÍ:** Abyste ochránili svůj monitor včetně počítače, připojte veškeré napájecí kabely svého počítače a periferní zařízení (jako jsou monitor, tiskárna nebo skener) k přepětové ochraně jako jsou napájecí zásuvky s přepětovou ochranou nebo zdroj nepřerušitelného napájení (UPS).

Ne všechny napájecí zásuvky poskytují přepětovou ochranu; k tomu musí být speciálně označeny. Používejte zásuvky, jejichž výrobci mají politiku náhrady škody, abyste mohli svá zařízení vyměnit v případě, že přepětová ochrana selže.

-  **VAROVÁNÍ:** **Toto vybavení může být používáno pouze s certifikovaným napájecím kabelem. Je třeba vzít do úvahy příslušné národní předpisy pro montáž a/nebo zařízení. Je třeba použít certifikovaný napájecí kabel, který není lehčí než běžný PVC (polyvinyl-chloridový) ohebný kabel v souladu s normou IEC 60227 (označení H05VV-F 3G 0,75 mm² nebo H05VVH2-F2 3G 0,75 mm²). Alternativně ohybný kabel ze syntetického kaučuku.**

Bezpečnostní opatření

- Používejte pouze zdroj a připojení kompatibilní s tímto monitorem tak, jak je uvedeno na nálepce / zadním štítku monitoru.
- Ujistěte se, že celkové proudové charakteristiky výrobků připojených k zásuvce nepřekračují proudové charakteristiky elektrické zásuvky a že celkové proudové charakteristiky výrobků připojených k napájecímu kabelu nepřekračují charakteristiky napájecího kabelu. Proudové charakteristiky (ampéry nebo A) u každého zařízení zjistíte na štítku s údaji napájení.
- Monitor instalujte v blízkosti zásuvky, ke které je snadný přístup. Monitor odpojte pevným uchopením zástrčky a vytažením ze zásuvky. Nikdy neodpojujte monitor taháním za kabel.
- Nedopusťte, aby na napájecím kabelu ležely jakékoli předměty. Po kabelu nešlapejte.
- Při použití montážního zařízení VESA musí AC vstup směřovat dolů. Nepoužívejte žádnou jinou pozici.

Pokyny pro údržbu

Pro zvýšení výkonu a prodloužení životnosti monitoru:

- Neotevírejte kryt monitoru ani se nepokoušejte o vlastnoruční servisní zásahy. Pokud monitor nefunguje tak, jak má, nebo pokud spadl na zem nebo byl poškozen, kontaktujte svého autorizovaného prodejce, distributora nebo poskytovatele služeb Lenovo.
- Nastavujte pouze ty ovládací prvky, které jsou popsány v návodu k obsluze.
- Vypněte monitor v případě, že jej nepoužíváte. Očekávanou životnost monitoru můžete výrazně prodloužit používáním programu spořiče obrazovky a vypínáním monitoru v případě, že není používán.
- Uchovávejte monitor v době větraném prostředí, mimo dosah příliš ostrého světla, tepla nebo vlhka.
- Zdířky a otvory v těle monitoru slouží pro větrání. Tyto otvory nesmí být blokovány ani zakrývány. Nikdy do zdířek nebo otvorů těla monitoru nestrkejte žádné předměty.
- Před čištěním monitor odpojte od elektrické zásuvky. Nepoužívejte tekuté čisticí prostředky nebo čisticí prostředky na bázi aerosolu.
- Zabraňte pádu monitoru na zem, ani jej neumísťte na nestabilní povrchy.
- Pokud se rozhodnete odmontovat podstavec monitoru, je zapotřebí položit monitor přední částí monitoru směrem dolů na měkké podloží, aby se zabránilo jeho poškrábání, znehodnocení nebo rozbití.

Čištění monitoru

Monitor je vysoce kvalitní optické zařízení, které při čištění vyžaduje zvláštní péči. Pro vyčištění monitoru se řiďte následujícími pokyny:

1. Vypněte počítač a monitor.
2. Před čištěním monitor odpojte od elektrické zásuvky.

-  **VAROVÁNÍ:** Při čištění obrazovky nebo těla monitoru nepoužívejte benzenové, rozpouštěcí, čpavkové ani žádné prchavé látky. Tyto chemikálie mohou monitor poškodit. Nepoužívejte tekuté čisticí prostředky nebo čisticí prostředky na bázi aerosolu. Pro čištění LCD obrazovky nikdy nepoužívejte vodu.
 3. Otřete obrazovku suchým, měkkým, čistým hadříkem. Pokud obrazovka vyžaduje další čištění, použijte antistatický čisticí prostředek na obrazovky.
 4. Oprašte tělo monitoru. Pro čištění krytu použijte vlhký hadřík. Pokud kryt vyžaduje další čištění, použijte čistý hadřík namočený v isopropylalkoholu.
 5. Zapojte monitor.
 6. Zapněte monitor a počítač.

Kapitola 1. Začínáme

Tato uživatelská příručka obsahuje detailní informace o vašem plochém panelovém monitoru. Stručný přehled je uveden na instalačním letáku, který byl dodán s monitorem.

Obsah krabice

Krabice s produktem musí obsahovat následující položky:

- *Instalační leták*
- Plochý monitor
- Napájecí kabel
- Kabel DP v1.2
- Kabel HDMI
- Kabel USB 2.0
- Kabel USB 3.0



Poznámka: Před připevněním držáku VESA si přečtěte část „Demontáž podstavce monitoru“ na straně 2-8.

Popis produktu

Tato část obsahuje pokyny pro nastavení polohy monitoru, nastavení uživatelských ovládacích prvků a používání otvoru pro kabelový zámeček.

Typy nastavení

Náklon

Na obrázku níže je uveden příklad rozsahu náklonu monitoru.



Otáčení

Vestavěný podstavec umožňuje sklopit nebo otočit monitor do polohy, která zajišťuje nejvhodnější zobrazení.

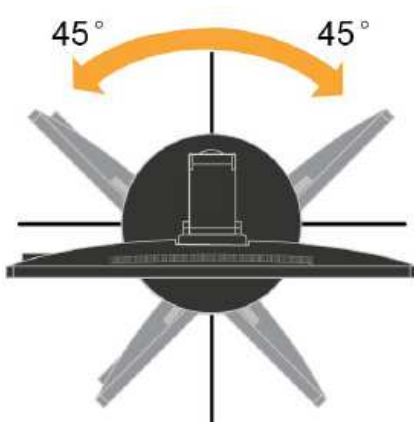

Nastavení výšky

Stiskněte horní stranu monitoru, vyjměte pevný čep a nastavte výšku monitoru.

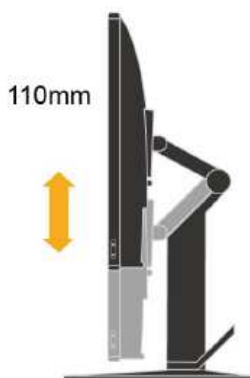

Otočný čep monitoru



- Před otočením monitoru upravte výšku na horní polohu.
- Otočte monitor ve směru hodinových ručiček, až se zastaví na 90°.

Uživatelské ovládací prvky

Na přední straně monitoru jsou ovládací prvky, které slouží k nastavení zobrazení.

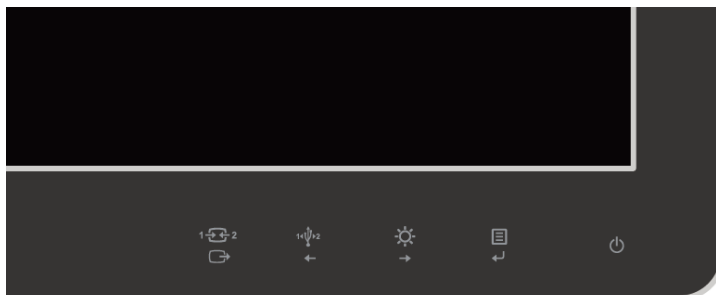

Pokyny pro používání těchto ovládacích prvků jsou uvedeny v části „Nastavení obrazu monitoru“ na straně 2-3.

Otvor pro kabelový zámek

Tento monitor je na zadní části (v pravém dolním rohu) vybaven otvorem pro kabelový zámek. Při nasazování postupujte podle pokynů dodaných s kabelovým zámkem.



Nastavení monitoru

Tato část obsahuje pokyny pro nastavení monitoru.

Připojení a zapnutí monitoru

Poznámka: Před provedením tohoto postupu si přečtěte Bezpečnostní informace v dokumentu Bezpečnostní informace k monitoru, pokyny pro odstraňování závad a záruka.

1. Vypněte počítač a všechna připojená zařízení a odpojte napájecí kabel monitoru.

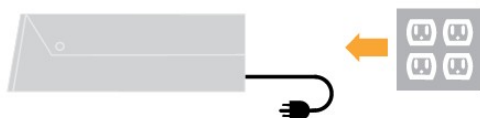

2. Připojte kabel analogového signálu ke konektoru DP monitoru a druhý konec k zadní části počítače.

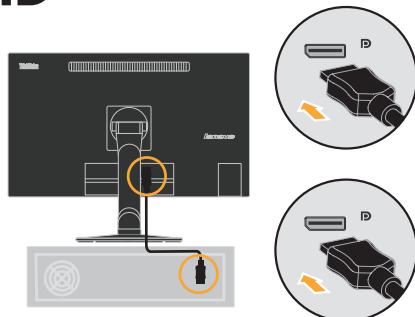

3. Připojte kabel analogového signálu ke konektoru USB2.0 monitoru a druhý konec k zadní části počítače.

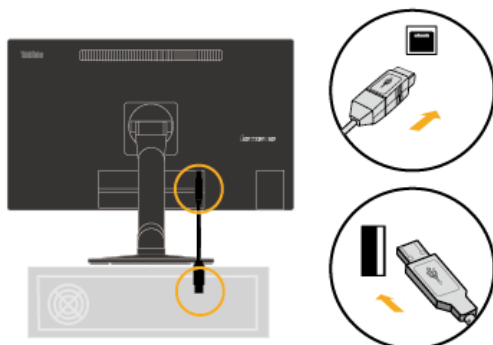

4. Připojte kabel analogového signálu ke konektoru USB3.0 monitoru a druhý konec k zadní části počítače.

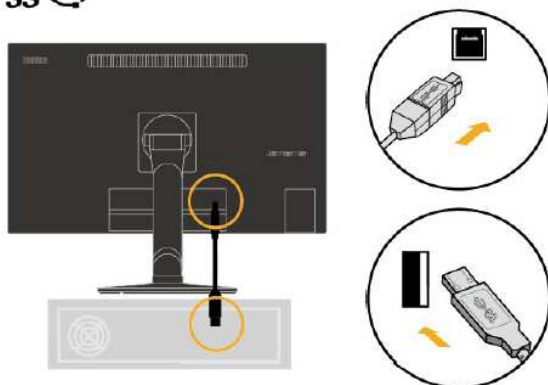

5. Připojte kabel analogového signálu ke konektoru HDMI monitoru a druhý konec k zadní části počítače.

HDMI

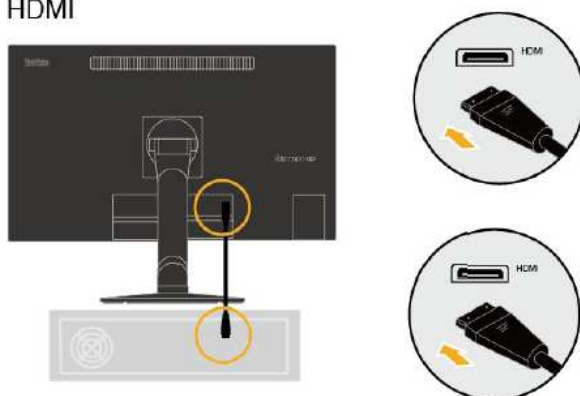

6. Připojte napájecí kabel monitoru a kabel počítače do uzemněných elektrických zásuvek. **Poznámka:** Toto vybavení může být používáno pouze s certifikovaným napájecím kabelem. Je třeba vzít do úvahy příslušné národní předpisy pro montáž a/nebo zařízení. Je třeba použít certifikovaný napájecí kabel, který není lehčí než běžný PVC (polyvinyl-chloridový) ohebný kabel v souladu s normou IEC 60227 (označení H05VV-F 3G 0,75 mm² nebo H05VVH2-F2 3G 0,75 mm²). Alternativně je možno použít ohebnou šňůru nebo šňůru ze syntetické pryže v souladu s normou IEC 60245 (podle popisu H05RR-F 3G 0,75 mm²).

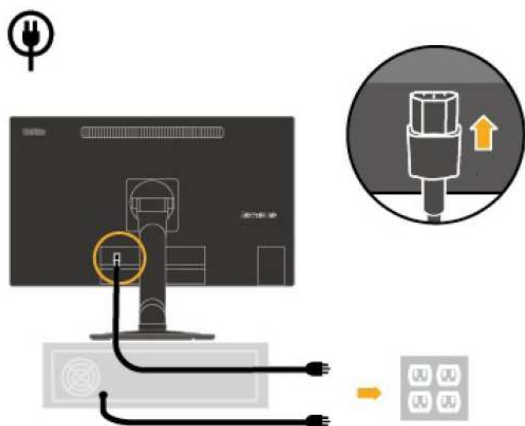

7. Zapněte monitor a počítač.

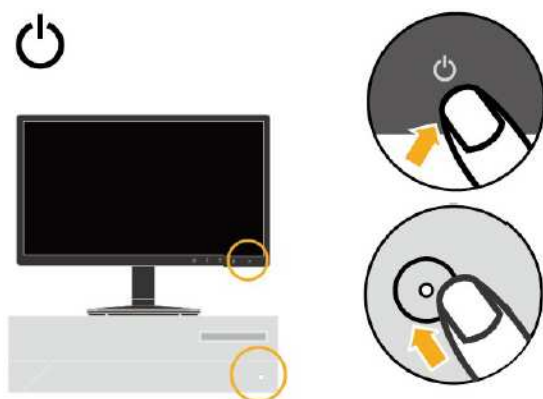

8. Aby bylo možné nainstalovat ovladač monitoru, je třeba jej stáhnout z webových stránek Lenovo (<http://support.lenovo.com/Pro2840mD>) a postupovat podle pokynů na stránce 3-4.



Registrace vaší volby

Děkujeme vám za zakoupení tohoto produktu značky Lenovo®. Věnujte několik minut tomu, abyste mohli tento produkt zaregistrovat a poskytnout nám informace, které umožní společnosti Lenovo, aby vám mohla v budoucnosti ještě lépe posloužit. Vaše hodnocení je pro nás velmi cenné při vývoji produktů a služeb, které jsou pro vás důležité, a také při rozvíjení lepších způsobů, jak s vámi komunikovat.

Zaregistrujte vaši volbu na následujících webových stránkách:

<http://www.lenovo.com/register>

Pokud ve webovém dotazníku neuvédete, že nechcete, aby vám byly zasílány další informace, společnost Lenovo vám bude zasílat informace a aktualizace o vašem zaregistrovaném produktu.

Kapitola 2. Nastavení a používání monitoru

Tato část obsahuje informace o nastavení a používání monitoru.

Pohodlí a dostupnost

Dobré ergonomické návyky jsou důležité pro maximální využití osobního počítače a pro zabránění potížím. Uspořádejte si pracoviště a používané vybavení podle vašich individuálních potřeb a podle typu vykonávané práce. Kromě toho dodržujte zdravé pracovní návyky pro maximalizaci vašeho výkonu a pohodlí při používání počítače.

Uspořádání pracovní plochy

Využívejte pracovní plochu správné výšky a dostupný pracovní prostor tak, abyste mohli pohodlně pracovat.

Uspořádejte si vaši pracovní plochu tak, aby odpovídala způsobu, jakým používáte materiály a vybavení. Udržujte pracovní plochu čistou a volnou pro materiály, které běžně používáte, a umístěte předměty, které nejčastěji používáte, například počítačovou myš nebo telefon, tak, aby byly snadno na dosah.

Rozmístění a nastavení vybavení hraje důležitou roli na vašem držení těla při práci. Následující části obsahují pokyny jak optimalizovat vybavení tak, aby bylo možné při práci dosáhnout a udržovat správné držení těla.

Umístění a sledování monitoru

Při umísťování a nastavování vašeho počítačového monitoru pro pohodlné sledování zvažte následující zásady:

- **Vzdálenost sledování:** Optimální vzdálenost sledování monitoru je přibližně od 510 mm do 760 mm (20 až 30 palců) a může se lišit podle okolního světla a denní doby. Vzdálenost sledování lze měnit přemístěním monitoru nebo změnou držení těla nebo polohy židle. Používejte takovou vzdálenost sledování, která je pro vás nejpohodlnější.
- **Výška monitoru:** Umístěte monitor tak, aby se vaše hlava a krk nacházely v pohodlné a neutrální (svislé nebo vzpřímené) poloze. Pokud monitor není vybaven nastavením výšky, bude třeba dosáhnout požadované výšky podložním podstavcem monitoru knihami nebo jinými tvrdými předměty. Obecným pravidlem je umístit monitor tak, aby horní okraj obrazovky nacházel rovnoběžně nebo mírně pod výškou očí, když jste pohodlně usazeni. Nicméně přizpůsobte výšku monitoru tak, aby přímka mezi vaším zrakem a středem monitoru vyhovoval vašim preferencím pro obrazovou vzdálenost a pohodlné sledování, když jsou vaše oční svaly odpočinuté.
- **Náklon:** Upravte náklon monitoru pro optimalizaci vzhledu obsahu obrazovky a pro přizpůsobení vaší upřednostňované polohy hlavy a krku.
- **Obecné umístění:** Umístěte monitor tak, aby nedocházelo k oslňování nebo odleskům na obrazovce ze stropního osvětlení nebo okolních oken.

Níže jsou uvedeny další typy pro pohodlné sledování monitoru:

- Používejte vhodné osvětlení pro typ vykonávané práce.
- Pomocí nastavení jasu, kontrastu a obrazu monitoru (jsou-li k dispozici) přizpůsobte obraz monitoru vašim vizuálním preferencím.
- Udržujte obrazovku monitoru čistou, aby bylo možné se zaměřit na její obsah.

Každá zvýšená nebo trvalá vizuální aktivita může unavovat váš zrak. Pravidelně se podívejte mimo monitor a zaostřete na vzdálený objekt, aby si mohly vaše oční svaly odpočinout. S veškerými dotazy ohledně únavy nebo bolestí zraku se obraťte na očního specialistu.

Stručné tipy pro zdravé pracovní návyky

V následující části je uveden přehled důležitých faktorů pro zachování pohodlí a produktivity při práci s počítačem.

- **Správné držení těla se odvíjí od uspořádání vybavení:** Rozvržení pracovní plochy a uspořádání počítačového vybavení má velký vliv na držení těla při používání počítače. Přizpůsobte polohu a orientaci vašeho vybavení podle tipů uvedených v části „Uspořádání pracovní plochy“ na straně 2-1, aby bylo možné udržovat pohodlné a produktivní držení těla. Rovněž využijte možnosti nastavení součástí počítačového vybavení a kancelářského nábytku a přizpůsobte je vašim aktuálním i budoucím preferencím.
- **Malé změny držení těla mohou zabránit bolestem:** Čím déle sedíte a používáte počítač, tím je důležitější sledovat držení těla. Neustrnujte dlouhodobě v jedné poloze. Pravidelně provádějte drobné změny držení těla, aby se zabránilo jakýmkoli bolestem, které by mohly nastat. Využijte veškeré možnosti nastavení kancelářského nábytku a vybavení pro přizpůsobení držení těla.
- **Krátké pravidelné přestávky přispívají ke zdravému používání výpočetní techniky:** Vzhledem k tomu, že práce s výpočetní technikou je převážně statická, je zvlášť důležité dělat při práci krátké přestávky. Pravidelně vstaňte, protáhněte se, napijte se vody nebo jinak využijte přestávku v práci s počítačem. Krátká pracovní přestávka přináší vašemu tělu vítanou změnu polohy a pomáhá zachovat pohodlí a produktivitu při práci.

Informace o usnadnění

Společnost Lenovo se zavázala poskytovat tělesně postiženým lepší přístup k informacím a technologiím. Díky technickým pomůckám mohou tělesně postižení uživatelé přistupovat k informacím způsobem, který co nejlépe vyhovuje jejich postižení. Některé z těchto pomůcek jsou již zahrnuty v operačním systému; další lze zakoupit prostřednictvím prodejců nebo na webových stránkách:

https://lenovo.ssbartgroup.com/lenovo/request_vpat.php





Nastavení obrazu monitoru

V této části jsou popsány uživatelské ovládací prvky pro nastavení obrazu monitoru.

Používání přímých ovládacích prvků

Přímé ovládací prvky lze použít, když není zobrazena nabídka OSD (On Screen Display).

Poznámka: Přímé ovládací prvky jsou modré. *Tabulka 2-1. Přímé ovládací prvky*















Ikona	Ovládací prvek	Popis
	Změna vstupu	Slouží k přepínání vstupního zdroje videa.
	Změna vstupu	přepne zdroj vstupního signálu USB
	Jas	Přímý přístup k nastavení jasu.
	Hlavní nabídka	Otevřít OSD hlavní nabídky

Používání ovládacích prvků nabídky OSD (On-Screen Display)











Nastavení, která lze upravit pomocí uživatelských ovládacích prvků, jsou zobrazena v nabídce OSD (On-Screen Display) podle obrázku níže.



Pokyny pro používání ovládacích prvků:

1. Stisknutím tlačítka  otevřete hlavní nabídku OSD.
2. Použijte  nebo  pro navigaci mezi ikonami. Vyberte některou ikonu a stisknutím tlačítka  přejděte na danou funkci. Pokud existuje podnabídka, můžete stisknutím tlačítka  nebo  procházet jejími volbami a potom stisknutím tlačítka  vyberte požadovanou funkci. Použijte  nebo  pro provedení změn. Stiskněte  pro uložení.
3. Stisknutím tlačítka  projdete zpět podnabídkami a ukončíte nabídku OSD.
4. Stisknutím a podržením tlačítka  po dobu 10 sekund zamknete nabídku OSD. Tím zabráníte provádění náhodných nastavení v nabídce OSD. Chcete-li provést nastavení v nabídce OSD, stisknutím a podržením tlačítka  po dobu 10 sekund odemkněte nabídku OSD.
5. Aktivuje DDC/CI jako výchozí. Stisknutím a podržením tlačítka pro ukončení nabídky OSD  po dobu 10 sekund deaktivujte / aktivujte funkci DDC/CI. Na obrazovce se zobrazí zpráva „DDC/CI Disable/DDC/CI/Enable“ (DDC/CI deaktivováno/aktivováno).

Tabulka 2-2. Funkce nabídky OSD

Ikona OSD v hlavní nabídce	Podnabídka	Popis
 Volby	 Informace  Jazyk nabídky	Zobrazí rozlišení, obnovovací frekvenci a podrobnosti o produktu. Poznámka: Na této obrazovce nelze upravovat nastavení. V této části je uveden seznam jazyků podporovaných monitorem. Poznámka: Zvolený jazyk má vliv pouze na jazyk nabídky OSD. Nemá žádný vliv na jakýkoli software spuštěný v počítači.
	 Umístění nabídky Výchozí Vlastní	Slouží k nastavení umístění nabídky na obrazovce. Slouží k obnovení výchozího nastavení polohy nabídky. <ul style="list-style-type: none"> • Vodorovně: Slouží ke změně vodorovné polohy nabídky OSD. • Svisle: Slouží ke změně vodorovné polohy nabídky OSD. • Uložit
	 Obnovení továrního nastavení  Usnadnění	<ul style="list-style-type: none"> • Storno • Obnovit Vrátit monitor do původního nastavení. Nastavení ovládacího tlačítka a nabídek pro preference usnadnění. <ul style="list-style-type: none">  Rychlost opakování tlačítka: Zvolte ← nebo → pro změnu. • Vypnuto • Výchozí • Pomalá <ul style="list-style-type: none">  Časový limit nabídky: Slouží k nastavení intervalu, po který zůstane zobrazena nabídka OSD po stisknutí posledního tlačítka.
	 DP1.1 / DP1.2	Vyberte DP1.1 nebo DP 1.2 <ul style="list-style-type: none"> • DP1.2 • DP1.1
 Konec		Ukončení hlavní nabídky

Výběr podporovaného režimu zobrazení

Režim zobrazení monitoru je řízeno počítačem. Podrobné pokyny pro změnu režimu zobrazení proto najdete v dokumentaci k počítači.

Při změně režimu zobrazení se může změnit velikost, poloha a tvar obrazu. To je normální a obraz lze znovu nastavit pomocí automatického nastavení a ovládacích prvků obrazu.

Na rozdíl od monitorů CRT, které pro minimalizaci blikání vyžadují vysokou obnovovací frekvenci, je technologie LCD nebo technologie plochého panelu zcela bez blikání.

Poznámka: Pokud jste dosud používali s vaším počítačem monitor CRT a váš počítač je aktuálně nakonfigurován na režim zobrazení mimo rozsah tohoto monitoru, pravděpodobně bude nutné dočasně znovu připojit monitor CRT a překonfigurovat systém; pokud možno na rozlišení 3840 x 2160 při 60 Hz, což je režim nativního rozlišení.

Níže uvedené režimy zobrazení byly optimalizovány během výroby.

Tabulka 2-3. Továrně nastavené režimy zobrazení
DP/mDP

Adresovatelnost	Obnovovací frekvence
640x480	60Hz
720x400	70Hz
800x600	60Hz
1024x768	60Hz
1280x720	60Hz
1280x768	60Hz
1280x800	60Hz
1280x1024	60Hz
1360x768	60Hz
1440x900	60Hz
1600x900	60Hz
1680x1050	60Hz
1920x1080	60Hz
1920x1200	60Hz
1920x2160	60Hz
2560x1440	60Hz
2560x1600	60Hz
3840x2160	30Hz,60Hz

HDMI

Adresovatelnost	Obnovovací frekvence
640x480	60Hz
720x400	70Hz
800x600	60Hz
1280x720	60Hz
1280x768	60Hz
1280x800	60Hz
1280x1024	60Hz
1360x768	60Hz
1440x900	60Hz
1600x900	60Hz
1680x1050	60Hz
1920x1080	60Hz
1920x1200	60Hz
1920x2160	60Hz
2560x1440	60Hz
2560x1600	60Hz
3840x2160	24Hz,25Hz,30Hz

MHL

Adresovatelnost	Obnovovací frekvence
640x480	60Hz
720x400	70Hz
800x600	60Hz
1024x768	60Hz
1280x720	60Hz
1440x480i	60Hz
1440x576i	50Hz
720x480p	60Hz
720x576p	50Hz
1280x720p	50Hz,60Hz
1920x1080p	24Hz,25Hz,30Hz,
1920x1080i	50Hz,60Hz

Seznámení s řízením spotřeby

Řízení spotřeby je aktivováno, když počítač rozpozná, že jste po dobu, kterou může uživatel nastavit, nepoužili myš nebo klávesnici. Existuje několik stavů, které jsou popsány v následující tabulce.

Pro zajištění optimálního výkonu vypněte monitor na konci každého pracovního dne nebo kdykoli během dne, pokud jej nebudete delší dobu používat.

Tabulka 2-4. Indikátor napájení

Stav	Indikátor napájení	Obrazovka	Obnovení provozu	Kompatibilita
Zapnuto	Svítil zeleně	Normální		
Pohotovostní režim/vypnuto	Svítil oranžově	Prázdná	Stiskněte libovolnou klávesu nebo pohněte myš. Obraz se na displeji může zobrazit s mírným zpožděním. Poznámka: K pohotovostnímu režimu rovněž dochází, když není na vstupu do monitoru žádný obraz.	ENERGY STAR
Vypnuto	Vypnuto	Vypnuto	Pro zapnutí stiskněte vypínač. Obraz se na displeji může zobrazit s mírným zpožděním.	ENERGY STAR

Údržba monitoru

Před prováděním jakékoli údržby vypněte monitor.

Čeho se vyvarovat:

- Nenanášejte vodu nebo tekutiny přímo na monitor.
- Nepoužívejte rozpouštědla ani abrazivní látky.
- K čištění monitoru ani jiného elektrického vybavení nepoužívejte hořlavé čisticí materiály.
- Nedotýkejte se plochy obrazovky monitoru ostrými nebo abrazivními předměty. Tento typ kontaktu by mohl způsobit trvalé poškození obrazovky.
- Nepoužívejte žádný čistič, který obsahuje antistatickou příměs nebo podobné příměsi. Tyto látky by mohly způsobit poškození povrchové úpravy obrazovky.

Co je doporučeno:

- Mírně navlhčete měkký hadřík vodou a lehce otřete plášť a obrazovku.
- Mastné skvrny a otisky prstů odstraňte vlhkým hadříkem a malým množstvím mírného čisticího prostředku.

Demontáž podstavce monitoru

Položte monitor lícem úna dol čistémí sto a stisknutím západky na podstavcičtyvejm stojánek z monitoru.

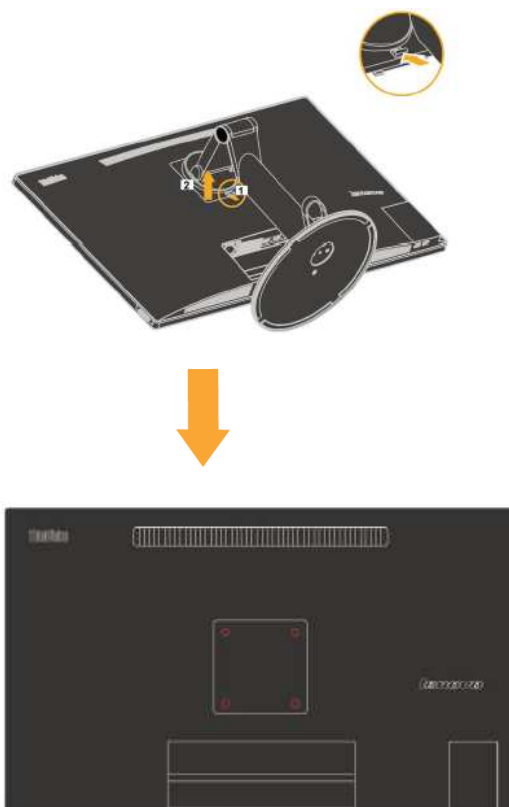

Kapitola 3. Referenční informace

Tato část obsahuje technické informace o monitoru, pokyny pro ruční instalaci ovladače monitoru, pokyny pro odstraňování závad a servisní informace.

Technické informace o monitoru

Tabulka 3-1. Technické informace o monitoru pro typ-model 60B4-RAR6-WW

Rozměry	Výška	526,43mm (20,72 in.)
	Hloubka	289,35mm (11,39 in.)
	Šířka	665,90mm (26,22 in.)
Podstavec	Rozsah náklonu	Rozsah: -5°/+25°
	Otáčení	Rozsah: -45°, +45°
	Zvednutí	Rozsah: 110,0 mm
	Otočný čep	Ano (90 stupňů po směru hodin)
Držák VESA	Podporováno	100 mm (3,94 in.)
Obraz	Zobrazitelná velikost obrazu	711,20mm (28,00 in.)
	Maximální výška	341,28mm (13,44 in.)
	Maximální šířka	620,93mm (24,45 in.)
	Rozteč obrazových bodů	0,16 mm (0,0063 in.) (V)
Vstupní napájení	Napájecí napětí	100-240 VAC, 60/50 ± 3 Hz
	Max. napájecí proud	1.5 A
Příkon Poznámka: Údaje o příkonu jsou pro kombinaci monitoru a zdroje napájení.	Max. příkon	65 W
	Typický příkon	60 W
	Pohotovostní režim/režim spánku	≤ 1.2W ≤ 0.5W
	Vypnuto	
Vstup videa (digitální signál)	Rozhraní	DP
	Vodorovná adresovatelnost	3840 obrazových bodů (max.)
	Svislá adresovatelnost	2160 řádků (max.)
	Frekvence taktu	10,8Gbps(max)
Vstup videa (digitální signál)	Rozhraní	MHL/HDMI
	Vodorovná adresovatelnost	3840 obrazových bodů (max.)
	Svislá adresovatelnost	2160 řádků (max.)
	Frekvence taktu	10,8Gbps(max)
Komunikace	VESA DDC	CI
Text nadmořské výšky	Provoz	8.000 stop
Podporované režimy zobrazení (Režimy standardu VESA mezi uvedenými rozsahy)	Vodorovná frekvence	26 kHz - 140 kHz
	Svislá frekvence Nativní rozlišení	24 Hz - 70 Hz 3840 x 2160 při 60 Hz

Teplota	Provozní	0° až 40°C (32° až 104° F)
	Skladovací	-20° až 60°C (-4° až 140° F)
	Přepravní	-20° až 60°C (-4° až 140° F)
Vlhkost	Provozní	10% až 80%
	Skladovací	5% až 95%
	Přepravní	5% až 95%

Odstraňování problémů

Setkáte-li se při nastavování nebo používání monitoru s problémem, možná jej budete moci sami odstranit. Než se obrátíte na vašeho prodejce nebo na společnost Lenovo, vyzkoušejte doporučené postupy, které odpovídají vašemu problému.

Tabulka 3-2. Odstraňování problémů

Problém	Možná příčina	Doporučený postup	Reference
Na obrazovce je zobrazena zpráva „Out of Range“ (Mimo rozsah) a indikátor napájení bliká zeleně.	V počítači je nastaven režim zobrazení, který není podporován monitorem.	<ul style="list-style-type: none"> Nahrazujete-li starý monitor, znovu jej připojte a nastavte režim ve specifikovaném rozsahu pro nový monitor. Používáte-li operační systém Windows, restartujte systém v bezpečném režimu a potom vyberte podporovaný režim zobrazení pro počítač. Pokud žádný z těchto postupů nepomůže, obraťte se středisko podpory zákazníků. 	„Výběr podporovaného režimu zobrazení“ na straně 2-6
Kvalita obrazu je nepřijatelná.	Kabel signálu videa není zcela připojen k monitoru nebo počítači.	Zasuňte kabel signálu řádně do počítače a monitoru.	„Připojení a zapnutí monitoru“ na straně 1-4
	Nastavení barev pravděpodobně nejsou správná.	Vyberte jiné nastavení barev v nabídce OSD.	„Nastavení obrazu monitoru“ na straně 2-3
	Nebylo provedeno automatické nastavení	Proveďte automatické nastavení obrazu.	„Nastavení obrazu monitoru“ na straně 2-3
Indikátor napájení nesvítí a na obrazovce není žádný obraz.	<ul style="list-style-type: none"> Vypínač napájení monitoru není zapnutý. Napájecí kabel je uvolněný nebo odpojený. Elektrická zásuvka není pod napětím. 	<ul style="list-style-type: none"> Zkontrolujte, zda je napájecí kabel řádně připojen. Zkontrolujte, zda je elektrická zásuvka pod napětím. Zapněte monitor. Zkuste použít jiný napájecí kabel. Zkuste použít jinou elektrickou zásuvku. 	„Připojení a zapnutí monitoru“ na straně 1-4

Tabulka 3-2. Odstraňování problémů (pokračování)

Problém	Možná příčina	Doporučený postup	Reference
Obrazovka je prázdná a indikátor zapnutí je již trvale žlutý nebo zeleně bliká	Monitor je v pohotovostním/klidovém režimu	<ul style="list-style-type: none"> Stiskněte libovolné tlačítko na klávesnici nebo pohněte myš pro obnovení provozu. Zkontrolujte nastavení napájení svého počítače. 	„Seznámení s řízením spotřeby“ na straně 2-6
Indikátor napájení je zelený, ale na obrazovce není žádný obraz.	Kabel s video signálem je uvolněn nebo odpojen od systému nebo	Ujistěte se, že je video kabel řádně připojen k systému.	„Připojení a zapnutí monitoru“ na straně 1-4
	Jas a kontrast monitoru jsou nastaveny na nejnižší úroveň.	Upravte nastavení jasu a kontrastu v OSD menu.	„Nastavení obrazu monitoru“ na straně 2-3
Jeden nebo více pixelů má špatnou barvu.	Jedná se o vlastnost LCD technologie a nikoli o závadu na LCD.	Pokud chybí více než pět pixelů, kontaktujte Centrum zákaznické podpory.	Příloha A „Servis a podpora“ na straně A-1
<ul style="list-style-type: none"> Neostré řádky textu nebo rozmazaný obraz. Vodorovné nebo svislé čáry přes obraz. 	<ul style="list-style-type: none"> Nebylo optimalizováno nastavení obrazu. Nedošlo k optimalizaci systémového nastavení obrazu. 	Upravte nastavení rozlišení na vašem systému tak, aby odpovídalo nativnímu rozlišení tohoto monitoru: 3840 x 2160 při 60 Hz.	„Nastavení obrazu monitoru“ na straně 2-3 „Ruční nastavení obrazu“
		Proveďte automatické nastavení obrazu. Pokud automatické nastavení obrazu nepomůže, proveďte ruční nastavení	„Výběr podporovaného režimu zobrazení“ na straně 2-6
		Když pracujete v nativním rozlišení, můžete dosáhnout dodatečného zlepšení nastavením bodů na palec (Dots Per Inch – DPI) na vašem	Viz Pokročilé nastavení u nastavení zobrazení vašeho systému.

Ruční instalace ovladače monitoru

V následující části jsou uvedeny pokyny pro instalaci ovladače monitoru v operačním systému Microsoft Windows 10, Microsoft Windows 8.1, Microsoft Windows 8 a Microsoft Windows 7

Instalace ovladače monitoru pod Windows 10

Pro využití funkce Plug and Play v systému Microsoft Windows 10 postupujte následovně:

Poznámka: Je třeba stáhnout ovladač pro váš operační systém z webových stránek Lenovo (<http://support.lenovo.com/Pro2840mD>)

1. Vypněte počítač a veškerá připojená zařízení.
2. Ujistěte se, že je monitor řádně připojen.
3. Zapněte monitor a poté systém. Nechte vašemu počítači čas na spuštění operačního systému Windows 10 .
4. **Na pracovní ploše přemístěte ukazatel myši na malou ikonu Window v levém dolním rohu obrazovky, klikněte pravým tlačítkem a zvolte příkaz Ovládací panely**, potom poklepejte na ikonu **Hardware and Sound (Hardware a zvuk)** a potom klepněte na **Display (Zobrazení)**.
5. Klepněte na záložku **Change the display settings (Upravit nastavení zobrazení)**.
6. Klepněte na ikonu **Advanced Settings (Upřesnit nastavení)**.
7. Klepněte na záložku **Monitor**.
8. Klepněte na tlačítko **Properties (Vlastnosti)**.
9. Klepněte na záložku **Driver (Ovladač)**.
10. Klepněte na **Update Driver (Aktualizovat ovladač)** a poté na **Browse the computer to find the driver program (Vyhledat ovladač v počítači)**.
11. Zvolte **Pick from the list of device driver program on the computer (Vybrat ze seznamu ovladačů v počítači)**.
12. Klepněte na tlačítko **Have Disk (Z disku)**. Klepněte na tlačítko **Browse (Procházet)** a přejděte na adresář, do kterého jste uložili stažené ovladače.
13. Vyberte soubor **Pro2840mD.inf** a klepněte na tlačítko **Open (Otevřít)**. Klepněte na tlačítko **OK**.
14. Vyberte **ThinkVision Pro2840m** a klepněte na tlačítko **Next (Další)**. Soubory budou zkopírovány z adresáře do vašeho pevného disku.
15. Zavřete všechna otevřená okna.
16. Restartujte systém. Systém automaticky zvolí maximální obnovovací frekvenci a příslušné profily přizpůsobení barev.

Systém automaticky vybere maximální obnovovací frekvenci a odpovídající profily korekce barev.

Poznámka: Na rozdíl od monitorů CRT u monitorů LCD vyšší obnovovací frekvence neznamená zlepšení kvality zobrazení. Společnost Lenovo doporučuje používat rozlišení 3840 x 2160 při obnovovací frekvenci 60 Hz nebo rozlišení 640 x 480 při obnovovací frekvenci 60 Hz.

Instalace ovladače monitoru pod Windows 8.1

Pro využití funkce Plug and Play v systému Microsoft Windows 8.1 postupujte následovně:

Poznámka: Je třeba stáhnout ovladač pro váš operační systém z webových stránek Lenovo (<http://support.lenovo.com/Pro2840mD>)

1. Vypněte počítač a veškerá připojená zařízení.
2. Ujistěte se, že je monitor řádně připojen.
3. Zapněte monitor a poté systém. Nechte vašemu počítači čas na spuštění operačního systému Windows 8.1.
4. Na **Pracovní ploše** přemístěte myš do pravého dolního rohu obrazovky, vyberte volbu **Nastavení**, poklepejte na položku **Ovládací panely**, potom poklepejte na ikonu **Hardware a zvuk** a potom klepněte na položku **Zobrazení**.
5. Klepněte na záložku **Change the display settings (Upravit nastavení zobrazení)**.
6. Klepněte na ikonu **Advanced Settings (Upřesnit nastavení)**.
7. Klepněte na záložku **Monitor**.
8. Klepněte na tlačítko **Properties (Vlastnosti)**.
9. Klepněte na záložku **Driver (Ovladač)**.
10. Klepněte na **Update Driver (Aktualizovat ovladač)** a poté na **Browse the computer to find the driver program (Vyhledat ovladač v počítači)**.
11. Zvolte **Pick from the list of device driver program on the computer (Vybrat ze seznamu ovladačů v počítači)**.
12. Klepněte na tlačítko **Have Disk (Z disku)**. Klepněte na tlačítko **Browse (Procházet)** a přejděte na adresář, do kterého jste uložili stažené ovladače.
13. Vyberte soubor **Pro2840mD.inf** a klepněte na tlačítko **Open (Otevřít)**. Klepněte na tlačítko **OK**.
14. Vyberte **ThinkVision Pro2840m** a klepněte na tlačítko **Next (Další)**. Soubory budou zkopírovány z adresáře do vašeho pevného disku.
15. Zavřete všechna otevřená okna.
16. Restartujte systém. Systém automaticky zvolí maximální obnovovací frekvenci a příslušné profily přizpůsobení barev.

Systém automaticky vybere maximální obnovovací frekvenci a odpovídající profily korekce barev.

Poznámka: Na rozdíl od monitorů CRT u monitorů LCD vyšší obnovovací frekvence neznamena zlepšení kvality zobrazení. Společnost Lenovo doporučuje používat rozlišení 3840 x 2160 při obnovovací frekvenci 60 Hz nebo rozlišení 640 x 480 při obnovovací frekvenci 60 Hz.

Instalace ovladače monitoru pod Windows 8

Pro využití funkce Plug and Play v systému Microsoft Windows 8 postupujte následovně:

Poznámka: Je třeba stáhnout ovladač pro váš operační systém z webových stránek Lenovo (<http://support.lenovo.com/Pro2840mD>)

1. Vypněte počítač a veškerá připojená zařízení.
2. Ujistěte se, že je monitor řádně připojen.
3. Zapněte monitor a poté systém. Nechte vašemu počítači čas na spuštění operačního systému Windows 8.
4. Na **Pracovní ploše** přemístěte myš do pravého dolního rohu obrazovky, vyberte volbu **Nastavení**, poklepejte na položku **Ovládací panely**, potom poklepejte na ikonu **Hardware a zvuk** a potom klepněte na položku **Zobrazení**.
5. Klepněte na záložku **Change the display settings (Upravit nastavení zobrazení)**.
6. Klepněte na ikonu **Advanced Settings (Upřesnit nastavení)**.
7. Klepněte na záložku **Monitor**.
8. Klepněte na tlačítko **Properties (Vlastnosti)**.
9. Klepněte na záložku **Driver (Ovladač)**.
10. Klepněte na **Update Driver (Aktualizovat ovladač)** a poté na **Browse the computer to find the driver program (Vyhledat ovladač v počítači)**.
11. Zvolte **Pick from the list of device driver program on the computer (Vybrat ze seznamu ovladačů v počítači)**.
12. Klepněte na tlačítko **Have Disk (Z disku)**. Klepněte na tlačítko **Browse (Procházet)** a přejděte na adresář, do kterého jste uložili stažené ovladače.
13. Vyberte soubor **Pro2840mD.inf** a klepněte na tlačítko **Open (Otevřít)**. Klepněte na tlačítko **OK**.
14. Vyberte **ThinkVision Pro2840m** a klepněte na tlačítko **Next (Další)**. Soubory budou zkopírovány z adresáře do vašeho pevného disku.
15. Zavřete všechna otevřená okna.
16. Restartujte systém. Systém automaticky zvolí maximální obnovovací frekvenci a příslušné profily přizpůsobení barev.

Poznámka: Na rozdíl od monitorů CRT u monitorů LCD vyšší obnovovací frekvence neznamena zlepšení kvality zobrazení. Společnost Lenovo doporučuje používat rozlišení 3840 x 2160 při obnovovací frekvenci 60 Hz nebo rozlišení 640 x 480 při obnovovací frekvenci 60 Hz.

Instalace ovladače monitoru v operačním systému Windows 7

Při instalaci ovladače zařízení v operačním systému Microsoft® Windows 7 postupujte podle následujících pokynů:

Poznámka: Je třeba stáhnout ovladač pro váš operační systém z webových stránek Lenovo (<http://support.lenovo.com/Pro2840mD>)

1. Vypněte počítač a všechna připojená zařízení.
2. Zkontrolujte, zda je monitor správně připojen.
3. Zapněte monitor a potom počítač. Počkejte, až se v počítači spustí operační systém Windows 7
4. Klepněte na tlačítko **Start**, přejděte na příkaz **Control Panel (Ovládací panely)** a poklepáním na ikonu **Hardware and Sound (Hardware a zvuk)** otevřete okno **Display Properties (Vlastnosti zobrazení)**.
5. Klepněte na ikonu **Personalization (Přizpůsobení)**.
6. Klepněte na ikonu **Display Settings (Nastavení zobrazení)**.
7. Klepněte na ikonu **Adjust Resolution (Upravit rozlišení)**
8. Klepněte na tlačítko **Advanced Settings (Upřesnit nastavení)**.
9. Klepněte na kartu **Monitor**.
10. Klepněte na tlačítko **Properties (Vlastnosti)**.
11. Klepněte na kartu **Driver (Ovladač)**.
12. Klepnutím na tlačítko „**Update Driver (Aktualizovat ovladač)**“ otevřete okno „**Update Driver Software-Generic PnP Monitor (Aktualizovat softwarový generický PNP ovladač monitoru)**“ a potom klepněte na tlačítko „**Browse my computer for driver software (Vyhledat software ovladače v počítači)**“.
13. Vyberte možnost „**Let me pick from a list of device drivers on my computer (Vybrat ze seznamu ovladačů zařízení v počítači)**“ a potom klepněte na tlačítko **Next (Další)**.
14. Klepněte na tlačítko **Have Disk (Z disku)**. Klepněte na tlačítko **Browse (Procházet)** a přejděte na adresář, do kterého jste uložili stažené ovladače.
15. Vyberte soubor **Pro2840mD.inf** a klepněte na tlačítko **Open (Otevřít)**. Klepněte na tlačítko **OK**.
16. Vyberte **ThinkVision Pro2840m** a klepněte na tlačítko **Next (Další)**. Soubory budou zkopírovány z adresáře do vašeho pevného disku.
17. Zavřete všechna otevřená okna.
18. Restartujte počítač.

Poznámka: Na rozdíl od monitorů CRT u monitorů LCD vyšší obnovovací frekvence neznamená zlepšení kvality zobrazení. Společnost Lenovo doporučuje používat rozlišení 3840 x 2160 při obnovovací frekvenci 60 Hz nebo rozlišení 640 x 480 při obnovovací frekvenci 60 Hz.

Získání další pomoci

Pokud problém přesto nelze odstranit, obraťte se na středisko podpory zákazníků. Další informace o kontaktování střediska podpory zákazníků najdete v části Dodatek A, „Servis a podpora“ na straně A-1.

Servisní informace

Produktová čísla

Produktové číslo monitoru se nachází na boční straně rámečku displeje (viz obrázek níže).



Odpovědnost zákazníka

Záruka se nevztahuje na produkt, který byl poškozen nehodou, špatným nebo nesprávným používáním, nesprávnou instalací, nedodržáním specifikací produktu a pokynů pro používání, přírodní nebo osobní katastrofou nebo neoprávněnými úpravami, opravami nebo změnami.

Mezi příklady špatného nebo nesprávného používání, na které se nevztahuje záruka, patří:

- Obraz vypálený na obrazovce monitoru CRT. Vypálení obrazu lze předejít použitím spotřiče obrazovky nebo řízením spotřeby.
- Fyzické poškození krytů, rámečku, podstavce a kabelů.
- Škrábance nebo otvory na obrazovce monitoru.

Servisní díly

Následující díly jsou určeny pro servis Lenovo nebo pro autorizované prodejce Lenovo za účelem podpory zákaznické záruky. Tyto díly jsou určeny pouze pro servis. V tabulce níže jsou uvedeny informace pro model 60B4-RAR6-WW .

Tabulka 3-3. Seznam servisních dílů

Číslo dílu FRU (jednotka pro výměnu)	Popis	Barva	Model typu zařízení (MTM)
03T8503	ThinkVision Pro2840m FRU monitor	Havraní čerň	60B4-RAR6-WW
03T8504	ThinkVision Pro2840m USB 3.0 kabel	Havraní čerň	60B4-RAR6-WW
03T8505	ThinkVision Pro2840m USB 2.0 kabel	Havraní čerň	60B4-RAR6-WW
03T8506	ThinkVision Pro2840m HDMI kabel	Havraní čerň	60B4-RAR6-WW
03T8531	ThinkVision Pro2840m DP v1.2 kabel	Havraní čerň	60B4-RAR6-WW
03T8508	ThinkVision Pro2840m FRU stojan smontovaný s podstavcem	Havraní čerň	60B4-RAR6-WW

Dodatek A. Servis a podpora

V následující části jsou uvedeny informace o technické podpoře, která je pro tento produkt k dispozici v rámci záruční doby nebo po dobu životnosti produktu. Podrobné znění záručních podmínek je uvedeno v prohlášení o omezené záruce společnosti Lenovo.

Registrace vaší volby

Registrujte se pro získání servisních a podpůrných aktualizací včetně bezplatného a zlevněného počítačového příslušenství a obsahu. Jděte na:

<http://www.lenovo.com/register>

Technická podpora online

Technická podpora online je k dispozici po celou dobu životnosti výrobku na adrese: <http://www.lenovo.com/support>

Pomoc při výměně výrobku nebo výměně vadných částí je také k dispozici po celou záruční dobu. Navíc pokud je v počítači Lenovo nainstalován doplněk podle vašeho vlastního výběru, můžete mít nárok na servis v místě vašeho působení. Zástupce technické podpory společnosti Lenovo vám může pomoci s určením nejlepší alternativy.

Telefonická odborná pomoc

Podpora při instalaci a konfiguraci prostřednictvím Zákaznického centra podpory bude k dispozici do 90 dnů poté, kdy byla možnost z marketingu stažena. Po této době bude podpora zrušena nebo poskytována za poplatek podle výběru společnosti Lenovo. Dodatečná podpora je také k dispozici za nominální poplatek.

Předtím, než budete kontaktovat představitele technické podpory společnosti Lenovo si prosím připravte následující informace: název a číslo varianty, doklad o koupi, výrobce počítače, model, sériové číslo a návod, přesné znění jakékoli chybové hlášky, popis problému a údaje k hardwarové a softwarové konfiguraci vašeho systému.

Je možné, že zástupce technické podpory bude chtít s vámi během hovoru projít problém s tím, že vy budete sedět u svého počítače.

Telefonní čísla se mohou měnit bez předchozího upozornění. Nejaktuálnější telefonní seznam podpory společnosti Lenovo je vždy k dispozici na adrese:

<http://www.lenovo.com/support/phone>

Země nebo region	Telefonní číslo
Argentina	0800-666-0011 (Španělsky, Anglicky)
Austrálie	1-800-041-267 (Anglicky)
Rakousko	0810-100-654 (Místní sazby) (Německy)
Belgie	Záruční servis a podpora: 02-339-36-11 (Holandsky, Francouzsky)
Bolívie	0800-10-0189 (Španělsky)
Brazílie	Volání z regionu Sao Paulo: 11-3889-8986, Volání mimo region Sao Paulo: 0800-701-4815 (Portugalština)
Sultanát Brunej	Vytočte 800-1111 (Anglicky)
Kanada	1-800-565-3344 (Anglicky, Francouzsky)
Chile	800-361-213 (Španělsky)
Čína	Linka technické podpory: 400-100-6000 (Mandarínsky)
Čína (Hong Kong S.A.R.)	(852) 3516-8977 (Kantonsky, Anglicky, Mandarínsky)
Čína (Macao S.A.R.)	0800-807 / (852) 3071-3559 (Kantonsky, Anglicky, Mandarínsky)
Kolumbie	1-800-912-3021 (Španělsky)
Kostarika	0-800-011-1029 (Španělsky)
Chorvatsko	385-1-3033-120 (Chorvatština)
Kypr	800-92537 (Řečtina)
Česká republika	800-353-637 (Čeština)
Dánsko	Záruční servis a podpora: 7010-5150 (Dánsky)
Dominiánská republika	1-866-434-2080 (Španělsky)
Ekvádor	1-800-426911-OPCION 4 (Španělsky)
Egypt	Primární: 0800-0000-850 Sekundární: 0800-0000-744 (Arabština, Anglicky)
Salvador	800-6264 (Španělsky)
Estonsko	372-66-0-800 (Estonština, Rusky, Anglicky)
Finsko	Záruční servis a podpora: +358-800-1-4260 (Finsky)
Francie	Záruční servis a podpora: 0810-631-213 (hardware) (Francouzsky)
Německo	Záruční servis a podpora : 0800-500-4618 (Zdarma) (Německy)
Řecko	Obchodní partner Lenovo (Řečtina)
Guatemala	Vytočte 999-9190, vyčkejte operátora a požádejte o spojení 877-404-9661 (Španělsky)

Země nebo region	Telefonní číslo
Honduras	Vytočte 800-0123 (Španělsky)
Maďarsko	+ 36-13-825-716 (Anglicky, Maďarsky)
Indie	Primární: 1800-419-4666 (Tata) Sekundární: 1800-3000-8465 (Reliance) Email: commercialts@lenovo.com (Anglicky a hindština)
Indonésie	1-803-442-425 62 213-002-1090 (Platí standardní poplatky) (Anglicky, Bahaská indonéština)
Irsko	Záruční servis a podpora: 01-881-1444 (Anglicky)
Izrael	Servisní středisko Givat Shmuel: +972-3-531-3900 (Hebrejsky, Anglicky)
Itálie	Záruční servis a podpora: +39-800-820094 (Italsky)
Japonsko	0120-000-817 (Japonština, Anglicky)
Kazachstán	77-273-231-427 (Platí standardní poplatky) (Rusky, Anglicky)
Korea	080-513-0880 (Hovor na účet volaného) 02-3483-2829 (Bezplatný hovor) (Korejsky)
Lotyšsko	371-6707-360 (Lotyština, Rusky, Anglicky)
Litva	370 5278 6602 (Italsky, Rusky, Anglicky)
Lucembursko	ThinkServer a ThinkStation: 352-360-385-343 ThinkCentre a ThinkPad: 352-360-385-222 (Francouzsky)
Malajsie	1-800-88-0013 03-7724-8023 (Platí standardní poplatky) (Anglicky)
Malta	356-21-445-566 (Angličtina, Italština, Maltština, Arabština)
Mexiko	001-866-434-2080 (Španělsky)
Nizozemsko	020-513-3939 (Holandsky)
Nová Zéland	0508-770-506 (Anglicky)
Nikaragua	001-800-220-2282 (Španělsky)
Norsko	8152-1550 (Norsky)
Panama	Zákaznické středisko podpory Lenovo: 001-866-434 (Zdarma) (Španělsky)
Peru	0-800-50-866 OPCION 2 (Španělsky)
Filipíny	1-800-8908-6454 (odběratelé GLOBE), 1-800-1441-0719 (odběratelé PLDT) (Tagalogština, Anglicky)

Země nebo region	Telefonní číslo
Polsko	Notebooky a tablety s logy značky Think : 48-22-273-9777 ThinkStation a ThinkServer : 48-22-878-6999 (Poština, Anglicky)
Portugalsko	808-225-115 (Platí standardní poplatky) (Portugalština)
Rumunsko	4-021-224-4015 (Romanian)
Rusko	+7-499-705-6204 +7-495-240-8558 (Platí standardní poplatky) (Rusky)
Singapur	1-800-415-5529 6818-5315 (Platí standardní poplatky) (Anglicky, Mandarínsky, Malajština)
Slovensko	ThinkStation a ThinkServer : 421-2-4954-5555
Slovinsko	386-1-2005-60 (Slovinsky)
Španělsko	34-917-147-833 (Španělsky)
Srí Lanka	9477-7357-123 (Informační systémy Sumathi) (Anglicky)
Švédsko	Záruční servis a podpora: 077-117-1040 (Švédsky)
Švýcarsko	Záruční servis a podpora: 0800-55-54-54 (Německy, Francouzsky, Italsky)
Taiwan	0800-000-702 (Mandarínsky)
Thajsko	001-800-4415-734 (+662) 787-3067 (Platí standardní poplatky) (Thajsky, Anglicky)
Turecko	444-04-26 (Turecky)
Spojené království	Standardní záruční podpora: 03705-500-900 (místní sazba) Standardní záruční podpora: 08705-500-900 (Anglicky)
Spojené státy	1-800-426-7378 (Anglicky)
Uruguay	000-411-005-6649 (Španělsky)
Venezuela	0-800-100-2011 (Španělsky)
Vietnam	120-11072 (Zdarma) 84-8-4458-1042 (Platí standardní poplatky) (Vietnamsky, Anglicky)

Dodatek B. Poznámky

Společnost Lenovo nemusí nabízet produkty, služby nebo funkce zmiňované v tomto dokumentu ve všech zemích. Informace o produktech a službách, které jsou aktuálně k dispozici ve vaší oblasti, vám poskytne místní zástupce společnosti Lenovo. Jakýkoli odkaz na produkt, program nebo službu Lenovo neznamena ani z něho nevyplývá, že by měl být použit pouze daný produkt, program nebo služba Lenovo. Místo toho může být použit jakýkoli funkčně ekvivalentní produkt, program nebo služba, které neporušují žádná práva na duševní vlastnictví společnosti Lenovo. Nicméně uživatel je povinen vyhodnotit a ověřit funkčnost jakéhokoli jiného produktu, programu nebo služby.

Společnost Lenovo může vlastnit patenty nebo žádosti o patenty, které se vztahují předmět tohoto dokumentu. Získáním tohoto dokumentu nezískáváte žádné licence na tyto patenty. Žádosti o licence můžete zasílat písemně na adresu:

*Lenovo (United States), Inc.
1009 Think Place - Building One
Morrisville, NC 27560
U.S.A.
Attention: Lenovo Director of Licensing*

SPOLEČNOST LENOVO POSKYTUJE TUTO PUBLIKACI „TAK JAK JE“ BEZ JAKÉKOLI VÝSLOVNÉ NEBO PŘEDPOKLÁDANÉ ZÁRUKY VČETNĚ, ALE BEZ OMEZENÍ, PŘEDPOKLÁDANÉ ZÁRUKY NEPORUŠITELNOSTI PRÁVA, OBCHODOVATELNOSTI NEBO VHODNOSTI PRO KONKRÉTNÍ ÚČEL. Některé právní řády neumožňují u konkrétních transakcí vyloučení výslovných nebo odvozených záruk a z tohoto důvodu se na vás toto ustanovení nemusí vztahovat.

Tyto informace mohou obsahovat technické nepřesnosti nebo typografické chyby. Informace obsažené v tomto dokumentu jsou pravidelně měněny; tyto změny budou zahrnuty do nových vydání publikace. Společnost Lenovo může kdykoli bez předchozího upozornění provádět vylepšení a/nebo změny produktů a/nebo programů popsaných v této publikaci.

Produkty popsané v tomto dokumentu nejsou určeny pro používání v implantátech nebo v jiných aplikacích pro podporu lidského života, kde by případná závada mohla způsobit zranění nebo úmrtí osob. Informace obsažené v tomto dokumentu neovlivňují ani nemění technické specifikace nebo záruky na produkt Lenovo. Žádná část tohoto dokumentu nesmí být považována na výslovnou nebo předpokládanou licenci nebo náhradu škod v rámci práv na duševní vlastnictví společnosti Lenovo nebo třetích stran. Veškeré informace uvedené v tomto dokumentu byly získány ve specifickém prostředí a jsou uváděny jako příklad. Výsledky dosažené v jiných operačních prostředích se mohou lišit.

Společnost Lenovo může používat nebo distribuovat jakékoli informace, které jí poskytnete, jakýmkoli způsobem, o kterém je přesvědčena, že je správný, bez závazku vůči vám.

Veškeré odkazy v této publikaci na webové stránky jiné, než společnosti Lenovo, jsou uváděny pouze orientačně a v společnost Lenovo za ně v žádném případě neodpovídá. Materiály na těchto webových stránkách nejsou součástí materiálů pro tento produkt Lenovo a používání těchto webových stránek je na vaše vlastní riziko.

Veškeré výkonnosti hodnoty uvedené v tomto dokumentu byly dosaženy ve specifickém prostředí. Z tohoto důvodu se mohou výsledky dosažené v jiných operačních prostředích značně lišit. Některá měření mohla být prováděna na vyvíjených systémech a nelze zaručit, že tato měření budou stejná u obecně dostupných systémů. Navíc některá měření mohla být odhadnuta prostřednictvím extrapolace. Skutečné výsledky se mohou lišit. Uživatelé tohoto dokumentu musí ověřit platné údaje pro jejich konkrétní prostředí.

Informace o recyklaci

Lenovo vyzývá vlastníky zařízení informačních technologií (IT), aby odpovědně recyklovali svá zařízení v případě, že je již dále nepotřebují. Lenovo nabízí množství programů a služeb pro pomoc vlastníkům zařízení při recyklaci jejich IT produktů.

Pro informace o recyklaci výrobků Lenovo navštivte:

<http://www.lenovo.com/lenovo/environment/recycling>

環境配慮に関して

本機器またはモニターの回収リサイクルについて

企業のお客様が、本機器が使用済みとなり廃棄される場合は、資源有効利用促進法の規定により、産業廃棄物として、地域を管轄する県知事あるいは、政令市長の許可を持った産業廃棄物処理業者に適正処理を委託する必要があります。また、弊社では資源有効利用促進法に基づき使用済みパソコンの回収および再利用・再資源化を行う「PC回収リサイクル・サービス」を提供しています。詳細は、<http://www.ibm.com/jp/pc/service/recycle/pcrecycle/> をご参照ください。

また、同法により、家庭で使用済みとなったパソコンのメーカー等による回収再資源化が2003年10月1日よりスタートしました。詳細は、<http://www.ibm.com/jp/pc/service/recycle/pcrecycle/> をご参照ください。

重金属を含む内部部品の廃棄処理について

本機器のプリント基板等には微量の重金属（鉛など）が使用されています。使用後は適切な処理を行うため、上記「本機器またはモニターの回収リサイクルについて」に従って廃棄してください。

Sběr, recyklace a zastaralé počítače nebo monitory Lenovo

Pokud jste zaměstnancem společnosti a potřebujete se zbavit počítače nebo monitoru značky Lenovo, který je vlastnictvím společnosti, musíte tak učinit v souladu se Zákonem o podpoře efektivního nakládání se zdroji. Počítače a monitory jsou zařazeny jako průmyslový odpad a měly by být řádně likvidovány smluvním partnerem z oblasti likvidace průmyslových odpadů, který má certifikaci místní samosprávy. V souladu se Zákonem o podpoře efektivního nakládání se zdroji poskytuje Lenovo Japan zajišťuje prostřednictvím svých sběrných a recyklačních služeb počítačů (PC Collecting and Recycling Services) sběr, opětovné využití a recyklaci zastaralých (nepoužívaných) počítačů a monitorů. Pro další detaily navštivte webovou stránku společnosti Lenovo na adrese www.ibm.com/jp/pc/service/recycle/pcrecycle/. Podle Zákona o podpoře efektivního nakládání se zdroji byl sběr a recyklace domácích použitých počítačů a monitorů zahájen výrobcem 1. října 2003. Tato služba je poskytována bezplatně pro domácí počítače, které byly prodány po 1. říjnu 2003. Pro další detaily navštivte webovou stránku společnosti Lenovo na adrese www.ibm.com/jp/pc/service/recycle/personal/.

Likvidace počítačových komponent Lenovo

Některé počítačové komponenty Lenovo prodávané v Japonsku mít díly, které obsahují těžké kovy nebo jiné substance, na které je životní prostředí citlivé. Pro správnou likvidaci nepoužívaných komponent jako jsou desky s plošnými spoji nebo mechaniky použijte metody popsané výše, které se týkají sběru a recyklace nepoužívaných počítačů nebo monitorů.

Ochranné známky

Následující termíny jsou ochranné známky společnosti Lenovo v USA, v dalších zemích nebo oboje:

- Lenovo
- Logo společnosti Lenovo
- ThinkCentre
- ThinkPad
- ThinkVision

Microsoft Windows a Windows NT jsou ochranné známky skupiny společností Microsoft.

Ostatní názvy společností, produktů nebo služeb mohou být ochranné známky nebo služby dalších subjektů.

Turecké prohlášení o shodě

Výrobek Lenovo splňuje požadavky Směrnice o omezení používání určitých nebezpečných substancí u elektrických a elektronických zařízení (EEE) Turecké Republiky.

Türkiye EEE Yönetmeliğine Uygunluk Beyanı

Bu Lenovo ürünü, T.C. Çevre ve Orman Bakanlığı'nın "Elektrik ve Elektronik Eşyalarda Bazı Zararlı Maddelerin Kullanımının Sınırlandırılmasına Dair Yönetmelik (EEE)" direktiflerine uygundur.

EEE Yönetmeliğine Uygundur.

Lenovo a logo společnosti Lenovo jsou ochranné známky společnosti Lenovo v USA, v dalších zemích nebo oboje.