



# OWNER'S MANUAL LED LCD TV

Please read this manual carefully before operating your set and retain it for future reference.

LM96\*\*  
LM95\*\*  
LM86\*\*

P/NO : MFL67441711 (1209-REV02)  
Printed in Korea

[www.lg.com](http://www.lg.com)

## TABLE OF CONTENTS

### A-3 SETTING UP THE TV

---

- A-3 Attaching the stand
- A-8 Tidying cables

COMMON

### LANGUAGE LIST

---

- English
- Deutsch
- Français
- Italiano
- Español
- Português
- Nederlands
- Ελληνικά

LANGUAGE

### B-1 MAKING CONNECTIONS

---

- B-1 Antenna connection
- B-2 Satellite connection
- B-3 HDMI connection
- B-5 - ARC (Audio Return Channel)
- B-6 DVI to HDMI connection
- B-8 MHL connection
- B-10 RGB-PC connection
- B-11 Component connection
- B-13 Composite connection
- B-14 Euro scart connection
- B-18 Audio connection
- B-19 - Digital optical audio connection
- B-21 USB connection
- B-22 CI module connection
- B-24 Headphone connection

### B-31 SPECIFICATIONS

---

COMMON

# SETTING UP THE TV

Image shown may differ from your TV.

## Attaching the stand

47/55LM96\*\*

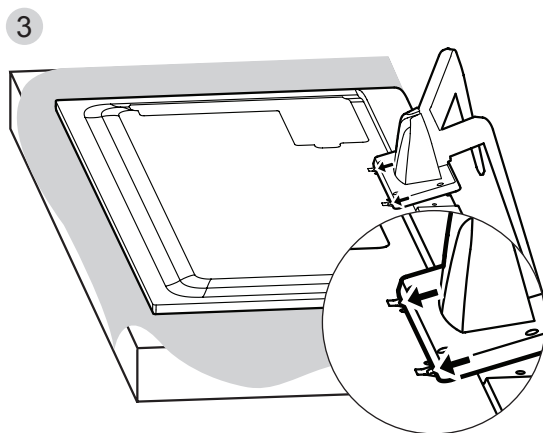
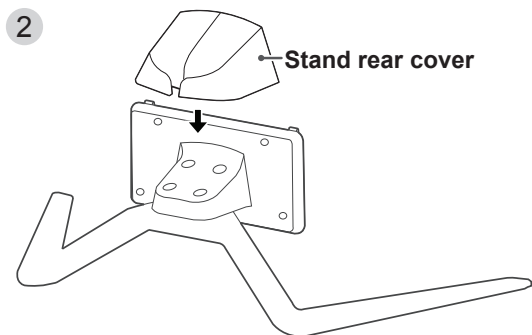
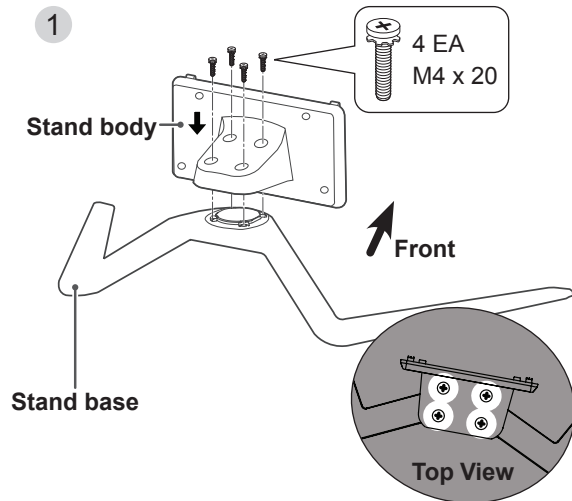

### CAUTION

- When attaching the stand to the TV set, place the screen facing down on a cushioned table or flat surface to protect the screen from scratches.

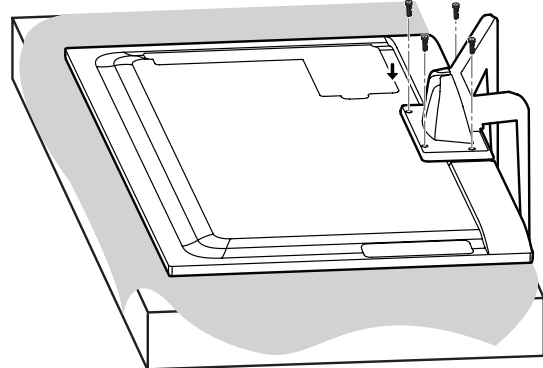
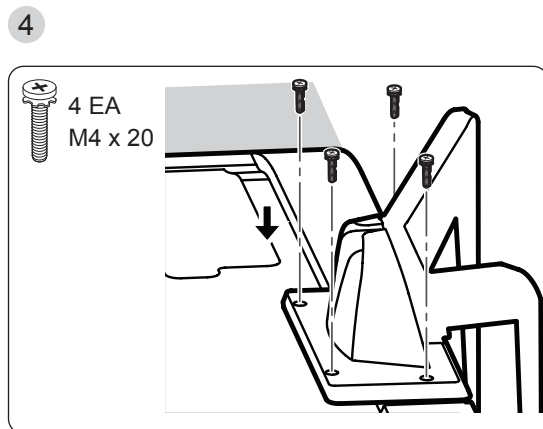

### CAUTION

- Make sure that the screws are inserted correctly and fastened securely. If they are not fastened securely enough, the TV may tilt forward after being installed.
- Do not use too much force and over tighten the screws; otherwise screw may be damaged and not tighten correctly.



### NOTE

- Remove the stand before installing the TV on a wall mount by performing the stand attachment in reverse.

84LM96\*\*

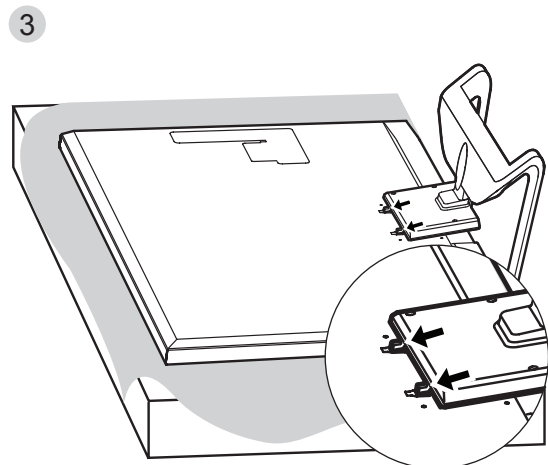
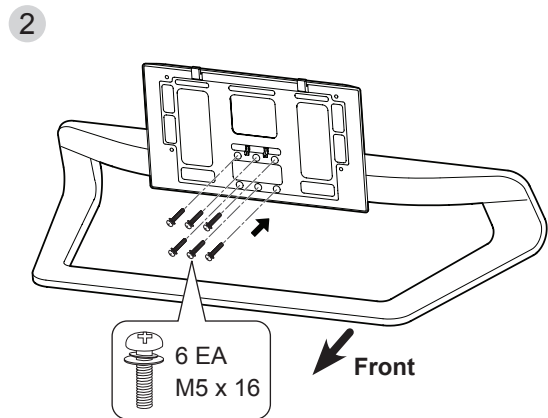
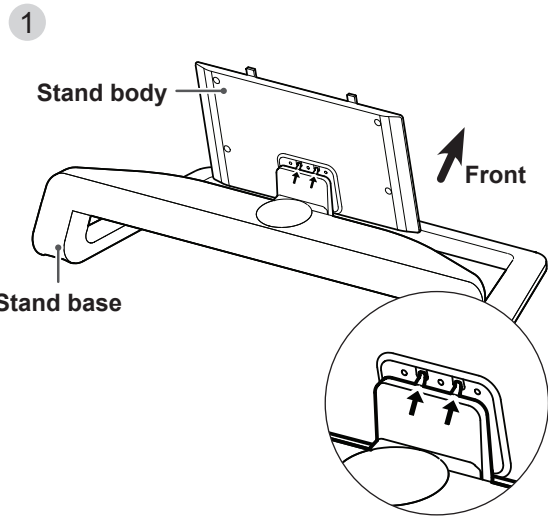

**CAUTION**

- When attaching the stand to the TV set, place the screen facing down on a cushioned table or flat surface to protect the screen from scratches.

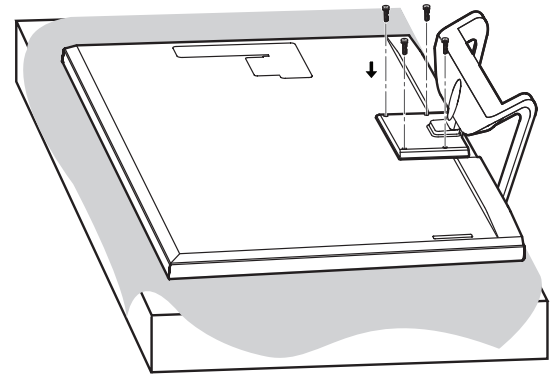
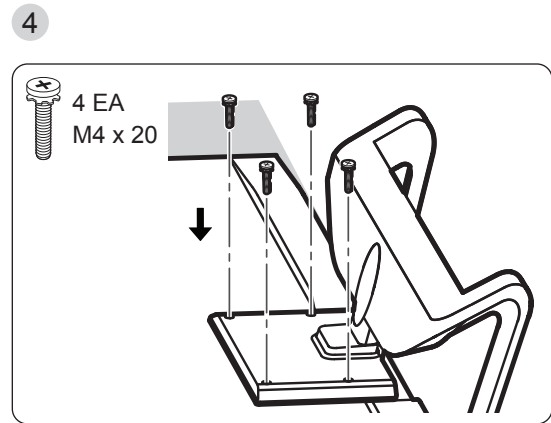

**CAUTION**

- Make sure that the screws are inserted correctly and fastened securely. If they are not fastened securely enough, the TV may tilt forward after being installed.
- Do not use too much force and over tighten the screws; otherwise screw may be damaged and not tighten correctly.

**NOTE**

- Remove the stand before installing the TV on a wall mount by performing the stand attachment in reverse.

42/47/55LM86\*\*

1

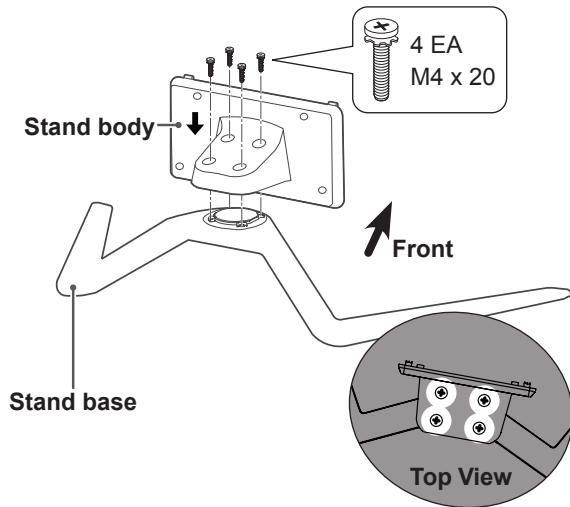

2

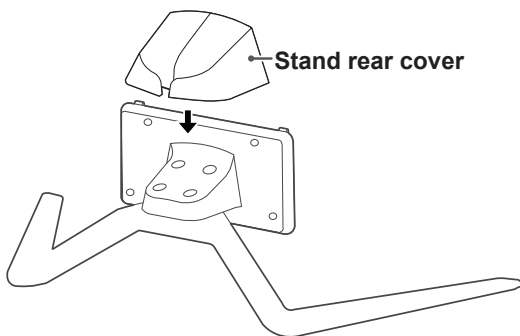

3

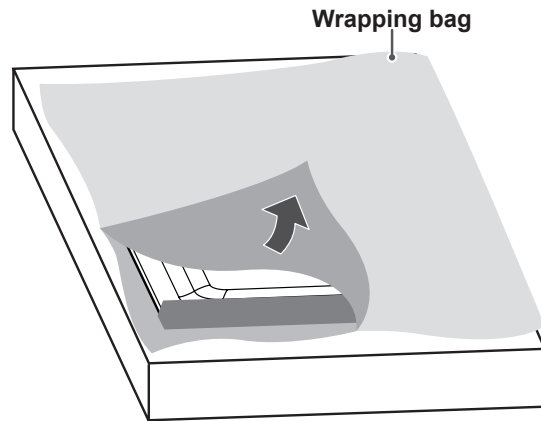

**CAUTION**

- When attaching the stand to the TV set, place the screen facing down on a cushioned table or flat surface to protect the screen from scratches.

4

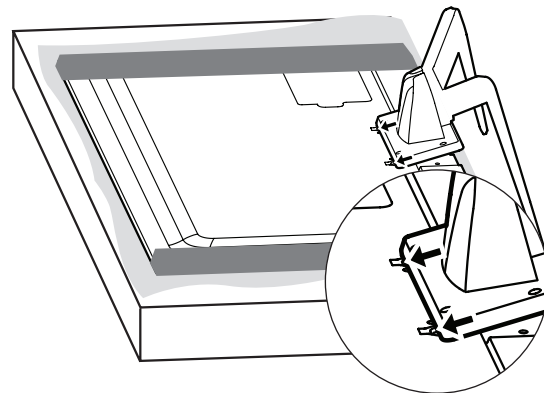

5

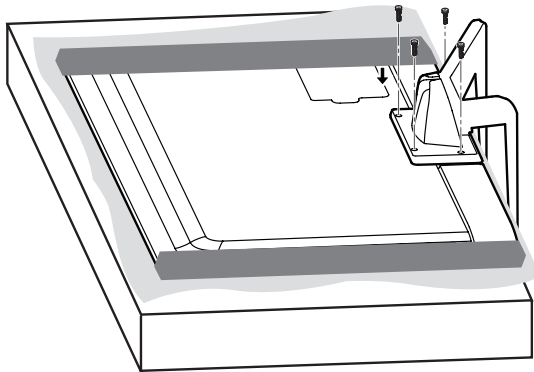
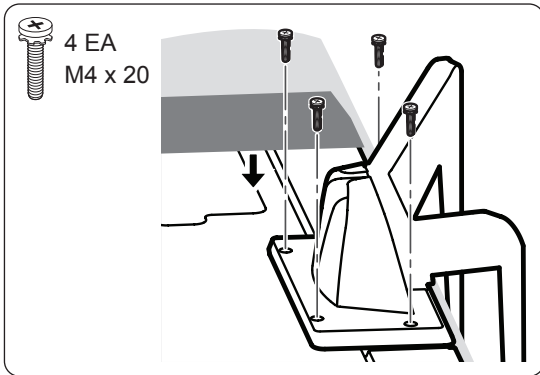

**CAUTION**

- Make sure that the screws are inserted correctly and fastened securely. If they are not fastened securely enough, the TV may tilt forward after being installed.
- Do not use too much force and over tighten the screws; otherwise screw may be damaged and not tighten correctly.

6

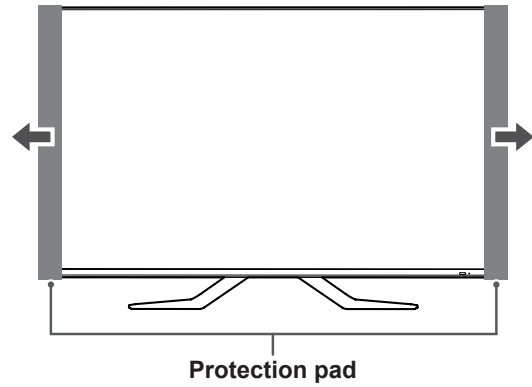

**NOTE**

- Remove the stand before installing the TV on a wall mount by performing the stand attachment in reverse.

72LM95\*\*

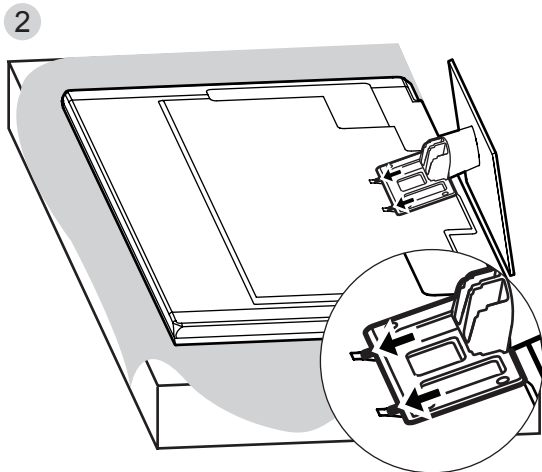
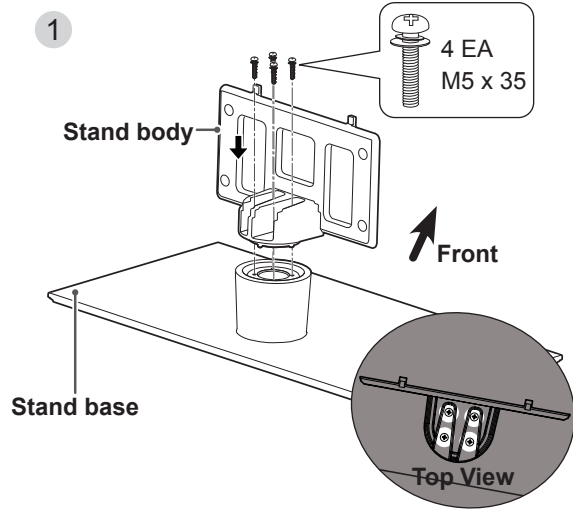

**CAUTION**

- When attaching the stand to the TV set, place the screen facing down on a cushioned table or flat surface to protect the screen from scratches.

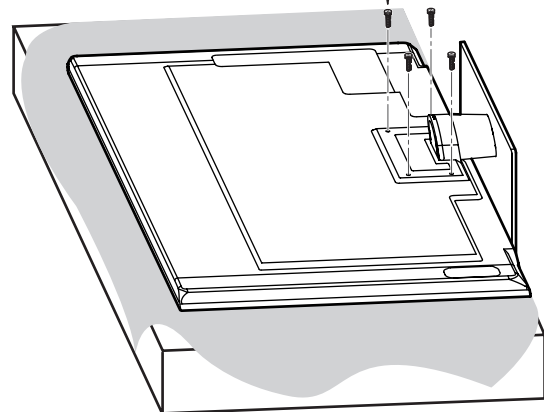
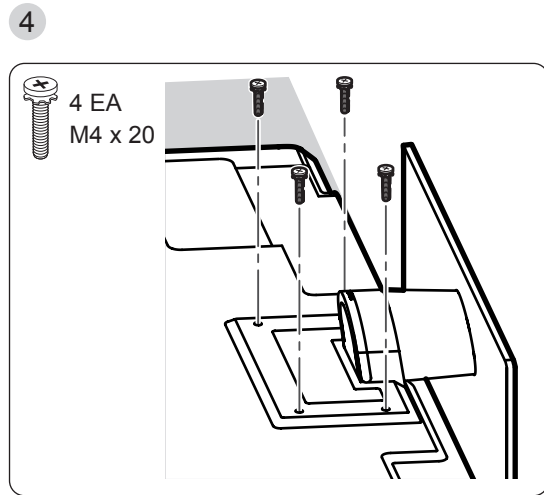
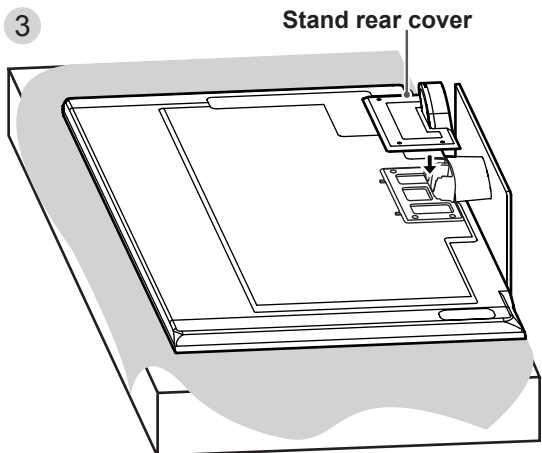

**CAUTION**

- Make sure that the screws are inserted correctly and fastened securely. If they are not fastened securely enough, the TV may tilt forward after being installed.
- Do not use too much force and over tighten the screws; otherwise screw may be damaged and not tighten correctly.

**NOTE**

- Remove the stand before installing the TV on a wall mount by performing the stand attachment in reverse.

## Tidying cables

47/55LM96\*\*, 42/47/55LM86\*\*

- 1 Gather the cables with the stand rear cover.

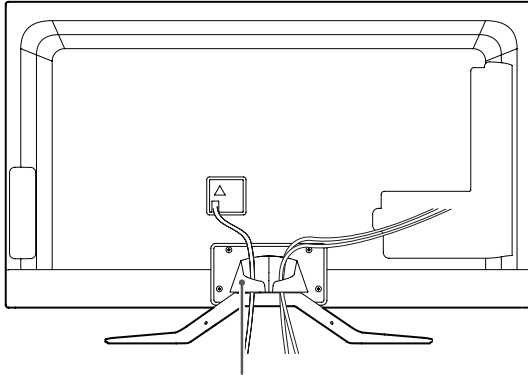

Stand rear cover

- 2 Install the cable holder as shown.

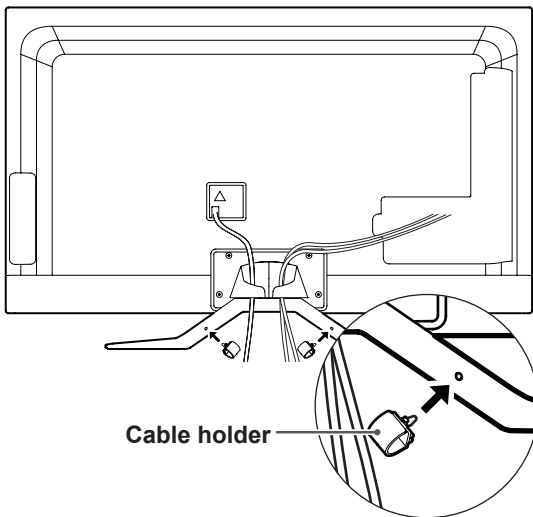

Cable holder

- 3 Gather and bind the cables with the cable holder.

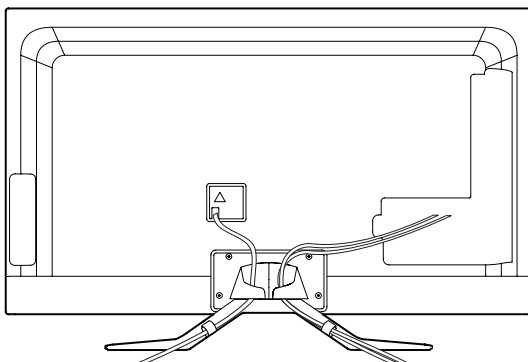

84LM96\*\*

- 1 Gather and bind the cables with the cable management.

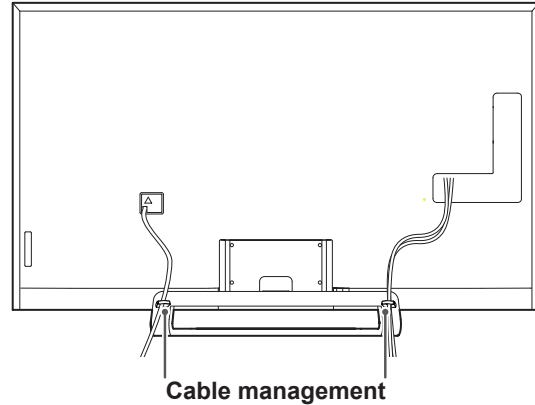

Cable management

- 2 Install the cable holder as shown.

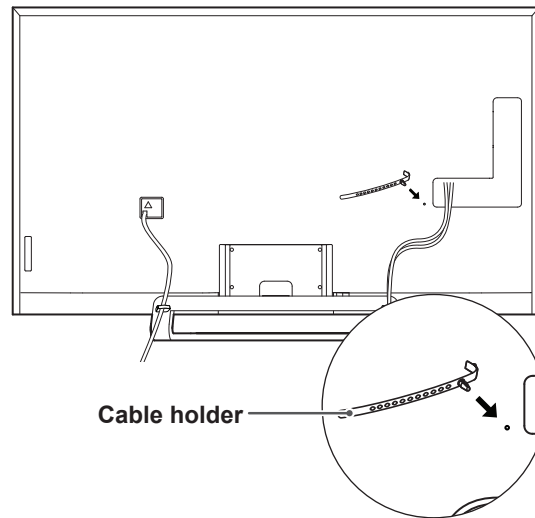

Cable holder

- 3 Gather and bind the cables with the cable holder.

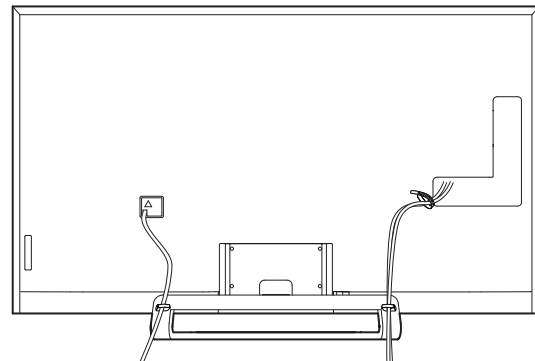

### CAUTION

- Do not move the TV by holding the cable holder, as the cable holders may break, and injuries and damage to the TV may occur.



**72LM95\*\***

- 1 Install the cable holder as shown.

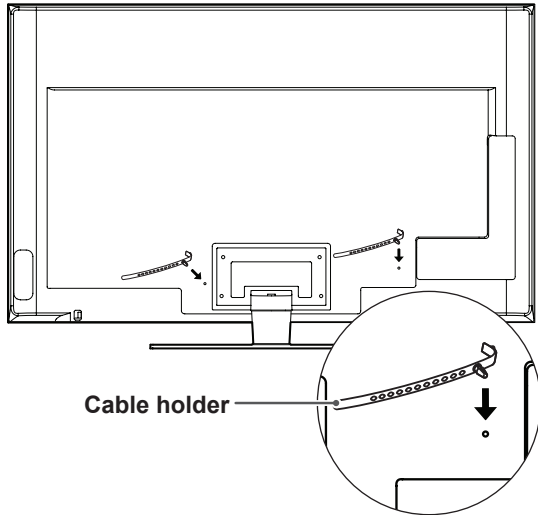

**CAUTION**

- Do not move the TV by holding the cable holder, as the cable holders may break, and injuries and damage to the TV may occur.

- 2 Gather and bind the cables with the cable holder.

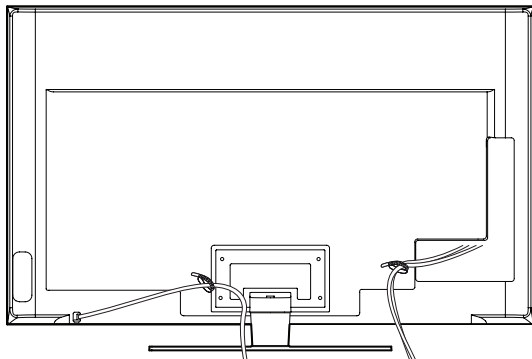

- 3 Pull the cable management on the stand rear cover and organize cables. Then, put it back.

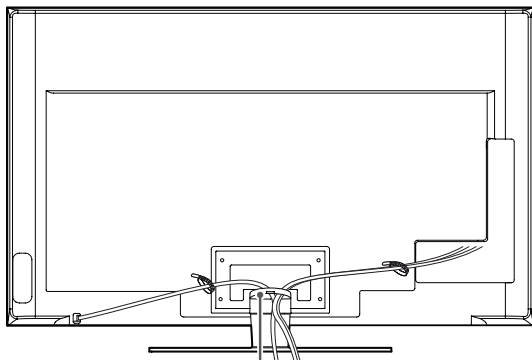

**Cable management**





# OWNER'S MANUAL LED LCD TV

Please read this manual carefully before operating your set and retain it for future reference.

# TABLE OF CONTENTS

## 3 LICENSES

---

## 3 OPEN SOURCE SOFTWARE NOTICE

---

## 4 SAFETY INSTRUCTIONS

---

10 Viewing 3D Imaging

## 12 INSTALLATION PROCEDURE

---

## 12 ASSEMBLING AND PREPARING

---

12 Unpacking

16 Separate purchase

17 Parts and buttons

18 Lifting and moving the TV

19 Mounting on a table

20 Mounting on a wall

## 22 MAGIC REMOTE CONTROL FUNCTIONS

---

23 Registering magic remote control

23 How to use magic remote control

23 Precautions to take when using the magic remote control

## 24 REMOTE CONTROL

---

## 25 USING THE USER GUIDE

---

## 26 MAINTENANCE

---

26 Cleaning Your TV

26 - Screen, frame, cabinet and stand

26 - Power cord

## 26 TROUBLESHOOTING

---

## 27 SPECIFICATIONS

---

### WARNING

- If you ignore the warning message, you may be seriously injured or there is a possibility of accident or death.

### CAUTION

- If you ignore the caution message, you may be slightly injured or the product may be damaged.

### NOTE

- The note helps you understand and use the product safely. Please read the note carefully before using the product.

# LICENSES

Supported licenses may differ by model. For more information about licenses, visit [www.lg.com](http://www.lg.com).



Manufactured under license from Dolby Laboratories. “Dolby” and the double-D symbol are trademarks of Dolby Laboratories.



HDMI, the HDMI logo and High-Definition Multimedia Interface are trademarks or registered trademarks of HDMI Licensing LLC.



ABOUT DIVX VIDEO: DivX® is a digital video format created by DivX, LLC, a subsidiary of Rovi Corporation. This is an official DivX Certified® device that plays DivX video. Visit [divx.com](http://divx.com) for more information and software tools to convert your files into DivX video.

ABOUT DIVX VIDEO-ON-DEMAND: This DivX Certified® device must be registered in order to play purchased DivX Video-on-Demand (VOD) movies. To obtain your registration code, locate the DivX VOD section in your device setup menu. Go to [vod.divx.com](http://vod.divx.com) for more information on how to complete your registration.

“DivX Certified® to play DivX® video up to HD 1080p, including premium content.”

“DivX®, DivX Certified® and associated logos are trademarks of Rovi Corporation or its subsidiaries and are used under license.”

“Covered by one or more of the following U.S. patents:  
7,295,673; 7,460,668; 7,515,710; 7,519,274”



Manufactured under license under U.S. Patent Nos: 5,956,674; 5,974,380; 6,487,535 & other U.S. and worldwide patents issued & pending. DTS, the Symbol & DTS and the Symbol together are registered trademarks & DTS 2.0+Digital Out is a trademark of DTS, Inc. Product includes software. © DTS, Inc. All Rights Reserved.

# OPEN SOURCE SOFTWARE NOTICE

To obtain the source code under GPL, LGPL, MPL and other open source licenses, that is contained in this product, please visit <http://opensource.lge.com>.

In addition to the source code, all referred license terms, warranty disclaimers and copyright notices are available for download.

LG Electronics will also provide open source code to you on CD-ROM for a charge covering the cost of performing such distribution (such as the cost of media, shipping and handling) upon email request to [opensource@lge.com](mailto:opensource@lge.com). This offer is valid for three (3) years from the date on which you purchased the product.

# SAFETY INSTRUCTIONS

Please read these safety precautions carefully before using the product.



## ! WARNING



- Do not place the TV and remote control in the following environments:
  - » A location exposed to direct sunlight
  - » An area with high humidity such as a bathroom
  - » Near any heat source such as stoves and other devices that produce heat
  - » Near kitchen counters or humidifiers where they can easily be exposed to steam or oil
  - » An area exposed to rain or wind
  - » Near containers of water such as vases
 Otherwise, this may result in fire, electric shock, malfunction or product deformation.



- Do not place the product where it might be exposed to dust. This may cause a fire hazard.



- Mains plug is the disconnecting device. The plug must remain readily operable.



- Do not touch the power plug with wet hands. Additionally, if the cord pin is wet or covered with dust, dry the power plug completely or wipe dust off. You may be electrocuted due to excess moisture.



- Make sure to connect the power cable to the grounded current. (Except for devices which are not grounded.) You may be electrocuted or injured.



- Fix the power cable completely. If the power cable is not fixed completely, a fire can break out.



- Ensure the power cord does not come into contact with hot objects such as a heater. This may cause a fire or an electric shock hazard.

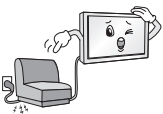

- Do not place a heavy object, or the product itself, on power cables. Otherwise, this may result in fire or electric shock.



- Bend antenna cable between inside and outside building to prevent rain from flowing in. This may cause water damaged inside the Product and could give an electric shock.

**WARNING**

- When mounting a TV it on the wall, make sure not to install TV by hanging power and signal cables on the back of the TV.  
It may cause fire, electric shock.

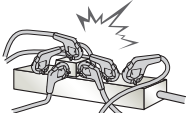

- Do not plug too many electrical devices into a single multiple electrical outlet.  
Otherwise, this may result in fire due to over-heating.

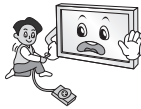

- Do not drop the product or let it fall over when connecting external devices.  
Otherwise, this may result in injury or damage to the product.



- Keep the packing anti-moisture material or vinyl packing out of the reach of children.  
Anti-moisture material is harmful if swallowed. If swallowed by mistake, force the patient to vomit and visit the nearest hospital. Additionally, vinyl packing can cause suffocation. Keep it out of the reach of children.



- Do not let your children climb or cling onto the TV.  
Otherwise, the TV may fall over, which may cause serious injury.



- Dispose of used batteries carefully to protect a child from eating them.  
Please seek Doctor- Medical Attention immediately if child consumes batteries.



- Do not insert any metal objects/conductors (like a metal chopstick/cutlery/screwdriver) between power cable plug and input Wall Socket while it is connected to the input terminal on the wall. Additionally, do not touch the power cable right after plugging into the wall input terminal.  
You may be electrocuted.  
(Depending on model)



- Do not put or store inflammable substances near the product.  
There is a danger of combustion/explosion or fire due to careless handling of the inflammable substances.



- Do not drop metallic objects such as coins, hair pins, chopsticks or wire into the product, or inflammable objects such as paper and matches. Children must pay particular attention.  
Electrical shock, fire or injury can occur. If a foreign object is dropped into the product, unplug the power cord and contact the service centre.



- Do not spray water on the product or scrub with an inflammable substance (thinner or benzene). Fire or electric shock accident can occur.



- Do not allow a impact shock or any objects to fall into the product, and do not drop onto the screen with something.  
You may be injured or the product can be damaged.

**! WARNING**

- Never touch this product or antenna during a thunder or lightning storm. You may be electrocuted.



- Never touch the wall outlet when there is leakage of gas, open the windows and ventilate. It may cause a fire or a burn by a spark.



- Do not disassemble, repair or modify the product at your own discretion. Fire or electric shock accident can occur. Contact the service center for check, calibration or repair.



- If any of the following occur, unplug the product immediately and contact your local service centre.
  - » The product has been impacted by shock
  - » The product has been damaged
  - » Foreign objects have entered the product
  - » The product produced smoke or a strange smell
 This may result in fire or electric shock.



- If you don't intend to use the product for a long time, unplug the power cable from the product. Covering dust can cause a fire, or insulation deterioration can cause electric leakage, electric shock or fire.



- Apparatus shall not be exposed to dripping or splashing and no objects filled with liquids, such as vases, shall be placed on the apparatus.

**! CAUTION**

- Install the product where no radio wave occurs.

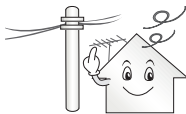

- There should be enough distance between an outside antenna and power lines to keep the former from touching the latter even when the antenna falls. This may cause an electric shock.



- Do not install the product on places such as unstable shelves or inclined surfaces. Also avoid places where there is vibration or where the product cannot be fully supported. Otherwise, the product may fall or flip over, which may cause injury or damage to the product.

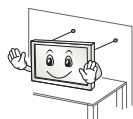

- If you install the TV on a stand, you need to take actions to prevent the product from overturning. Otherwise, the product may fall over, which may cause injury.





**CAUTION**

- If you intend to mount the product to a wall, attach VESA standard mounting interface (optional parts) to the back of the product. When you install the set to use the wall mounting bracket (optional parts), fix it carefully so as not to drop.
- Only use the attachments / accessories specified by the manufacturer.

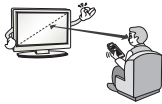

- When installing the antenna, consult a qualified service man.  
This may create a fire hazard or an electric shock hazard.



- We recommend that you maintain a distance of at least 2 to 7 times the diagonal screen size when watching TV.  
If you watch TV for a long period of time, this may cause blurred vision.

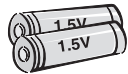

- Only use the specified type of battery.  
This could cause damage to the remote control.

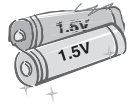

- Do not mix new batteries with old batteries.  
This may cause the batteries to overheat and leak.

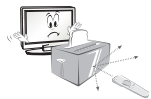

- Make sure there are no objects between the remote control and its sensor.



- Signal from the remote control may be disturbed by sun light or other strong light. In this case, darken the room.

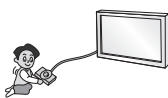

- When connecting external devices such as video game consoles, make sure the connecting cables are long enough.  
Otherwise, the product may fall over, which may cause injury or damage the product.



- Do not turn the product On/Off by plugging-in or unplugging the power plug to the wall outlet. (Do not use the power plug for switch.)  
It may cause mechanical failure or could give an electric shock.

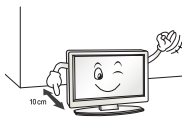

- Please follow the installation instructions below to prevent the product from overheating.
  - » The distance between the product and the wall should be more than 10 cm.
  - » Do not install the product in a place with no ventilation (e.g., on a bookshelf or in a cupboard).
  - » Do not install the product on a carpet or cushion.
  - » Make sure the air vent is not blocked by a tablecloth or curtain.
 Otherwise, this may result in fire.

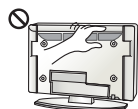
**CAUTION**

- Take care not to touch the ventilation openings when watching the TV for long periods as the ventilation openings may become hot. This does not affect the operation or performance of the product.

- Periodically examine the cord of your appliance, and if its appearance indicates damage or deterioration, unplug it, discontinue use of the appliance, and have the cord replaced with an exact replacement part by an authorized servicer.



- Prevent dust collecting on the power plug pins or outlet. This may cause a fire hazard.



- Protect the power cord from physical or mechanical abuse, such as being twisted, kinked, pinched, closed in a door, or walked upon. Pay particular attention to plugs, wall outlets, and the point where the cord exits the appliance.



- Do not press strongly upon the panel with a hand or sharp object such as nail, pencil or pen, or make a scratch on it.



- Avoid touching the screen or holding your finger(s) against it for long periods of time. Doing so may produce some temporary distortion effects on the screen.



- When cleaning the product and its components, unplug the power first and wipe it with a soft cloth. Applying excessive force may cause scratches or discolouration. Do not spray with water or wipe with a wet cloth. Never use glass cleaner, car or industrial shiner, abrasives or wax, benzene, alcohol etc., which can damage the product and its panel. Otherwise, this may result in fire, electric shock or product damage (deformation, corrosion or breakage).

- As long as this unit is connected to the AC wall outlet, it is not disconnected from the AC power source even if you turn off this unit by SWITCH.



- When unplugging the cable, grab the plug and unplug it. If the wires inside the power cable are disconnected, this may cause fire.



- When moving the product, make sure you turn the power off first. Then, unplug the power cables, antenna cables and all connecting cables. The TV set or power cord may be damaged, which may create a fire hazard or cause electric shock.



- When moving or unpacking the product, work in pairs because the product is heavy. Otherwise, this may result in injury.

**CAUTION**

- Contact the service center once a year to clean the internal parts of the product. Accumulated dust can cause mechanical failure.



- Refer all servicing to qualified service personnel. Servicing is required when the apparatus has been damaged in any way, such as power supply cord or plug is damaged, liquid has been spilled or objects have fallen into the apparatus, the apparatus has been exposed to rain or moisture, does not operate normally, or has been dropped.



- If the product feels cold to the touch, there may be a small “flicker” when it is turned on. This is normal, there is nothing wrong with product.



- The panel is a high technology display product with resolution of two million to six million pixels. You may see tiny black dots and/or brightly coloured dots (red, blue or green) at a size of 1 ppm on the panel. This does not indicate a malfunction and does not affect the performance and reliability of the product. This phenomenon also occurs in third-party products and is not subject to exchange or refund.



- You may find different brightness and colour of the panel depending on your viewing position(left/right/top/down). This phenomenon occurs due to the characteristic of the panel. It is not related with the product performance, and it is not malfunction.



- If an image remains still for a while, the screen may become dim in order to minimize the power consumption. The screen gets brighter again when you operate the remote control or a different image appears. (Only 84LM96\*\*)

- Displaying a still image (e.g., broadcasting channel logo, on-screen menu, scene from a video game) for a prolonged time may cause damage to the screen, resulting in retention of the image, which is known as image sticking. The warranty does not cover the product for image sticking. Avoid displaying a fixed image on your television's screen for a prolonged period (2 or more hours for LCD, 1 or more hours for Plasma). Also, if you watch the TV at a ratio of 4:3 for a long time, image sticking may occur on the borders of the panel. This phenomenon also occurs in third-party products and is not subject to exchange or refund.

- **Generated Sound**

“Cracking” noise: A cracking noise that occurs when watching or turning off the TV is generated by plastic thermal contraction due to temperature and humidity. This noise is common for products where thermal deformation is required. Electrical circuit humming/panel buzzing: A low level noise is generated from a high-speed switching circuit, which supplies a large amount of current to operate a product. It varies depending on the product.

This generated sound does not affect the performance and reliability of the product.

## Viewing 3D Imaging

### WARNING

#### Viewing Environment

- **Viewing Time**

When watching 3D contents, take 5 - 15 minute breaks every hour. Viewing 3D contents for a long period of time may cause headache, dizziness, fatigue or eye strain.

#### Those that have a photosensitive seizure or chronic illness

- Some users may experience a seizure or other abnormal symptoms when they are exposed to a flashing light or particular pattern from 3D contents.
- Do not watch 3D videos if you feel nausea, are pregnant and/ or have a chronic illness such as epilepsy, cardiac disorder, or blood pressure disease, etc.
- 3D Contents are not recommended to those who suffer from stereo blindness or stereo anomaly. Double images or discomfort in viewing may be experienced.
- If you have strabismus (cross-eyed), amblyopia (weak eyesight) or astigmatism, you may have trouble sensing depth and easily feel fatigue due to double images. It is advised to take frequent breaks than the average adult.
- If your eyesight varies between your right and left eye, revise your eyesight prior to watching 3D contents.

#### Symptoms which require discontinuation or refraining from watching 3D contents

- Do not watch 3D contents when you feel fatigue from lack of sleep, overwork or drinking.
- When these symptoms are experienced, stop using/watching 3D contents and get enough rest until the symptom subsides.
  - » Consult your doctor when the symptoms persist. Symptoms may include headache, eyeball pain, dizziness, nausea, palpitation, blurriness, discomfort, double image, visual inconvenience or fatigue.

 **CAUTION****Viewing Environment****• Viewing Distance**

Maintain a distance of at least twice the screen diagonal length when watching 3D contents. If you feel discomfort in viewing 3D contents, move further away from the TV.

**Viewing Age****• Infants/Children**

Usage/ Viewing 3D contents for children under the age of 5 are prohibited.

Children under the age of 10 may overreact and become overly excited because their vision is in development (for example: trying to touch the screen or trying to jump into it. Special monitoring and extra attention is required for children watching 3D contents.

Children have greater binocular disparity of 3D presentations than adults because the distance between the eyes is shorter than one of adults. Therefore they will perceive more stereoscopic depth compared to adults for the same 3D image.

**• Teenagers**

Teenagers under the age of 19 may react with sensitivity due to stimulation from light in 3D contents. Advise them to refrain from watching 3D contents for a long time when they are tired.

**• Elderly**

The elderly may perceive less 3D effect compared to the youth. Do not sit closer to the TV than the recommended distance.

**Cautions when using the 3D glasses**

- Make sure to use LG 3D glasses. Otherwise, you may not be able to view 3D videos properly.
- Do not use 3D glasses instead of your normal glasses, sunglasses or protective goggles.
- Using modified 3D glasses may cause eye strain or image distortion.
- Do not keep your 3D glasses in extremely high or low temperatures. It will cause deformation.
- The 3D glasses are fragile and are easy to be scratched. Always use a soft, clean piece of cloth when wiping the lenses. Do not scratch the lenses of the 3D glasses with sharp objects or clean/wipe them with chemicals.

**NOTE**

- Image shown may differ from your TV.
- Your TV's OSD (On Screen Display) may differ slightly from that shown in this manual.
- The available menus and options may differ from the input source or product model that you are using.
- New features may be added to this TV in the future.
- The TV can be placed in standby mode in order to reduce the power consumption. And the TV should be turned off if it will not be watched for some time, as this will reduce energy consumption.
- The energy consumed during use can be significantly reduced if the level of brightness of the picture is reduced, and this will reduce the overall running cost.

## INSTALLATION PROCEDURE

- 1 Open the package and make sure all the accessories are included.
- 2 Attach the stand to the TV set.
- 3 Connect an external device to the TV set.
- 4 Make sure the network connection is available.  
You can use the TV network functions only when the network connection is made.

## ASSEMBLING AND PREPARING

### Unpacking

Check your product box for the following items. If there are any missing accessories, contact the local dealer where you purchased your product.

The illustrations in this manual may differ from the actual product and item.

**CAUTION**

- Do not use any unapproved items to ensure the safety and product life span.
- Any damages or injuries by using unapproved items are not covered by the warranty.
- Some models have a thin film attached on to the screen and this must not be removed.

**NOTE**

- The items supplied with your product may vary depending on the model.
- Product specifications or contents of this manual may be changed without prior notice due to upgrade of product functions.
- For an optimal connection, HDMI cables and USB devices should have bezels less than 10 mm thick and 18 mm width. Use an extension cable that supports USB 2.0 if the USB cable or USB memory stick does not fit into your TV's USB port.

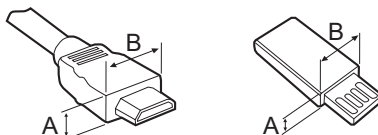

A ≤ 10 mm  
B ≤ 18 mm

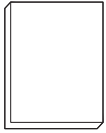

**Owner's manual**

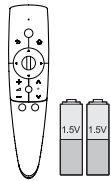

**Magic remote control, batteries (AA)**  
(See p.22)

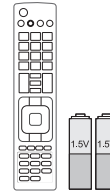

**Remote control, batteries (AAA)**  
(See p.24)

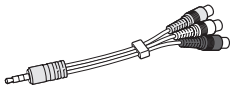

**Composite video cable**  
(See p.B-11, B-13)

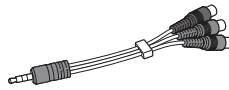

**Component video cable**  
(See p.B-11)



**Scart gender cable**  
(See p.B-14)



**Cinema 3D glasses**  
The number of 3D glasses may differ depending on the model or country.



**Dual play glasses**  
(Depending on model)

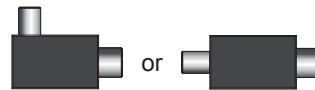

**Isolator**  
(Depending on model)  
(See p.15)

Only 47/55LM96\*\*, 42/47/55LM86\*\*



**Stand rear cover**  
(See p.A-3, A-5)

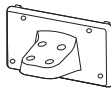

**Stand body**  
(See p.A-3, A-5)



**Stand base**  
(See p.A-3, A-5)



**Stand screws**  
8 EA, M4 x 20  
(See p.A-3, A-5)



**Cable holder**  
2 EA  
(See p.A-8)

**Only 84LM96\*\***

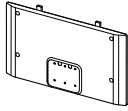

**Stand body**  
(See p.A-4)

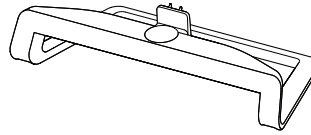

**Stand base**  
(See p.A-4)



**Stand screws**  
4 EA, M4 x 20 / 6 EA, M5 x 16  
(See p.A-4)

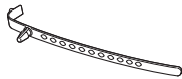

**Cable holder**  
(See p.A-8)

**Only 72LM95\*\***

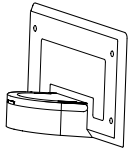

**Stand rear cover**  
(See p.A-7)

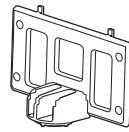

**Stand body**  
(See p.A-7)

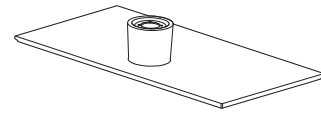

**Stand base**  
(See p.A-7)



**Stand screws**  
4 EA, M4 x 20 / 4 EA, M5 x 35  
(See p.A-7)

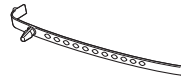

**Cable holder**  
2 EA  
(See p.A-9)



**Power cord**



**Wireless LAN**



**CAUTION**

- If there is a Isolator, follow as shown.
  - » Use this to install TV in a place where there is a voltage difference between TV set and GND of antenna signal. If there is a voltage difference between TV set and GND of antenna signal, the antenna contact might be heated and excessive heat might cause an accident.
  - » You can improve the safety when watching TV by efficiently removing power voltage from TV antenna. It is recommended to mount the isolator to the wall. If it cannot be mounted to the wall, mount it on the TV. Avoid disconnecting the antenna Isolator after installation.
  - » Before starting, be sure that the TV antenna is connected.

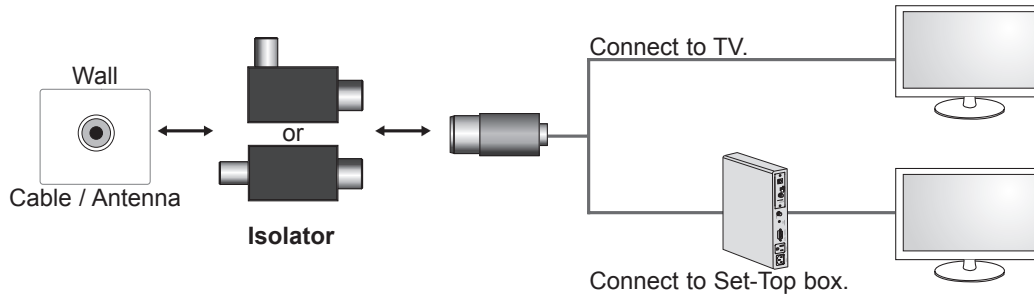

Connect one end of the isolator to cable/antenna jack and the other to TV set or set-top box.

“Equipment connected to the protective earthing of the building installation through the mains connection or through other equipment with a connection to protective earthing - and to a cable distribution system using coaxial cable, may in some circumstances create a fire hazard. Connection to a cable distribution system has therefore to be provided through a device providing electrical isolation below a certain frequency range (galvanic isolator, see EN 60728-11)”

When applying the RF Isolator, a slight loss of signal sensitivity can occur.

## Separate purchase

Separate purchase items can be changed or modified for quality improvement without any notification. Contact your dealer to buy these items.

These devices only work with certain models.

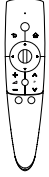

**AN-MR300**  
Magic remote control



**AG-F2\*\*, AG-F3\*\*, AG-F4\*\***  
Cinema 3D glasses



**AG-F2\*\*DP, AG-F3\*\*DP**  
Dual play glasses



**AN-WF100**  
Wireless LAN

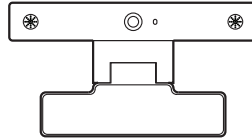

**AN-VC\*\*\***  
Video call camera

Compatibility	47/55/84LM96**	72LM95**	42/47/55LM86**
<b>AN-MR300</b> Magic remote control	•	•	•
<b>AG-F2**, AG-F3**, AG-F4**</b> Cinema 3D glasses	•	•	•
<b>AG-F2**DP, AG-F3**DP</b> Dual play glasses	•	•	•
<b>AN-WF100</b> Wireless LAN		•	
<b>AN-VC***</b> Video call camera	•	•	•

The model name or design may be changed depending on the upgrade of product functions, manufacturer's circumstances or policies.

## Parts and buttons

47/55LM96\*\*, 42/47/55LM86\*\*

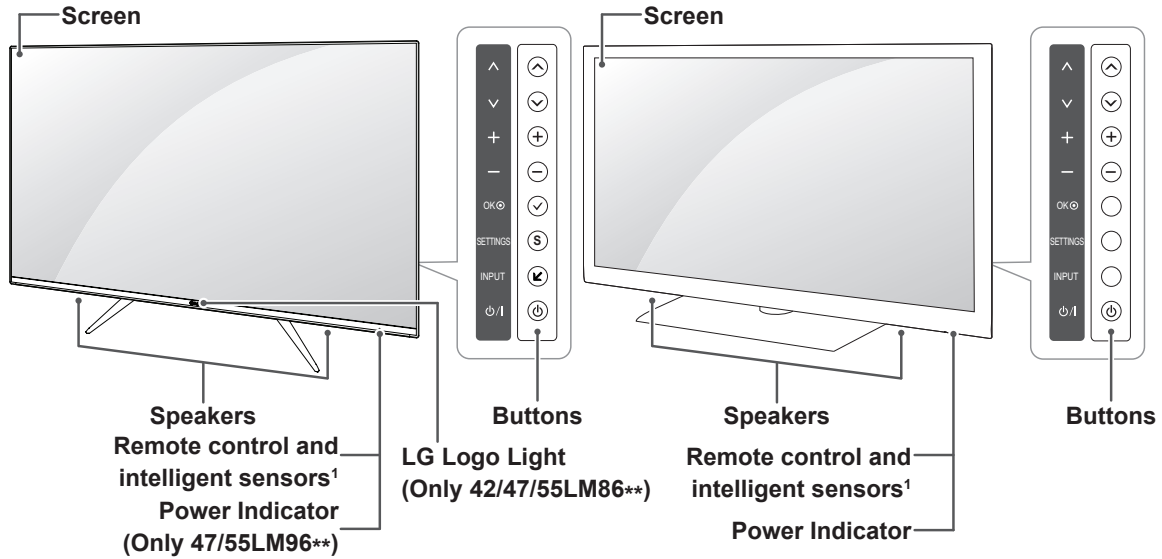

84LM96\*\*

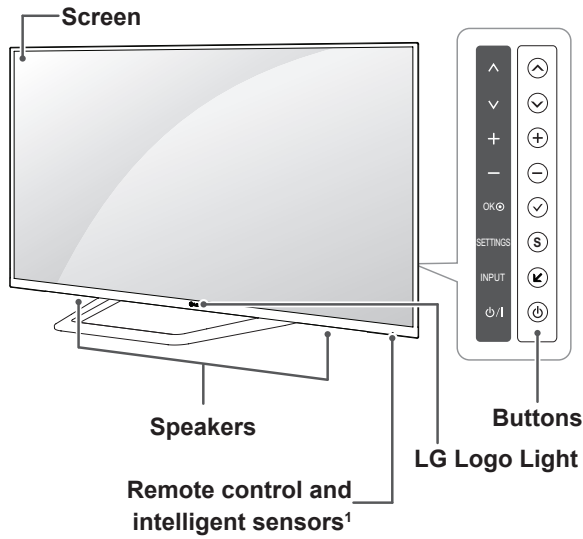

Button	Description
^ v	Scrolls through the saved programmes.
+ -	Adjusts the volume level.
OK ⊙	Selects the highlighted menu option or confirms an input.
SETTINGS	Accesses the main menu, or saves your input and exits the menus.
INPUT	Changes the input source.
⏻/⏼	Turns the power on or off.

1 Intelligent sensor - Adjusts the image quality and brightness based on the surrounding environment.

**NOTE**

- You can set the power indicator light to on or off by selecting **OPTION** in the main menus. (Depending on model)

## Lifting and moving the TV

Please note the following advice to prevent the TV from being scratched or damaged and for safe transportation regardless of its type and size.

### CAUTION

- Avoid touching the screen at all times, as this may result in damage to the screen.
- It is recommended to move the TV in the box or packing material that the TV originally came in.
- Before moving or lifting the TV, disconnect the power cord and all cables.
- When holding the TV, the screen should face away from you to avoid damage.

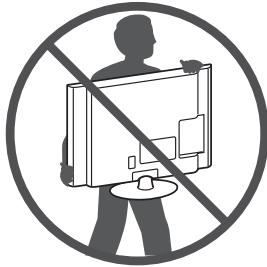

- Hold the top and bottom of the TV frame firmly. Make sure not to hold the transparent part, speaker, or speaker grill area.

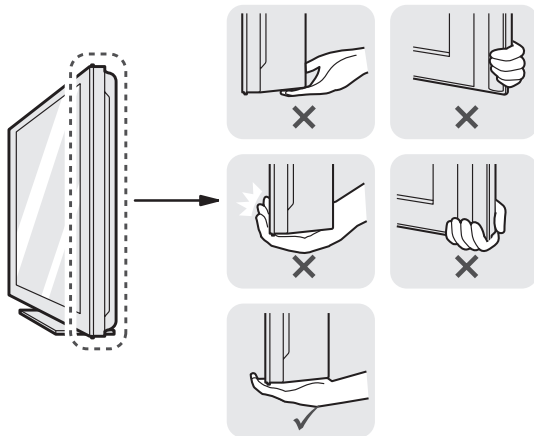

- When transporting a large TV, there should be at least 2 people.
- When transporting the TV by hand, hold the TV as shown in the following illustration.

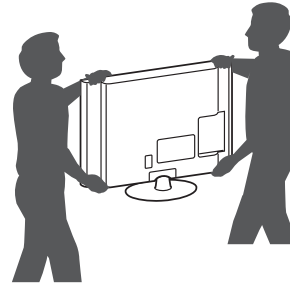

- When transporting the TV, do not expose the TV to jolts or excessive vibration.
- When transporting the TV, keep the TV upright, never turn the TV on its side or tilt towards the left or right.
- Whenever you handle TV, Protection pad should be covered with side of TV. (Depending on model)

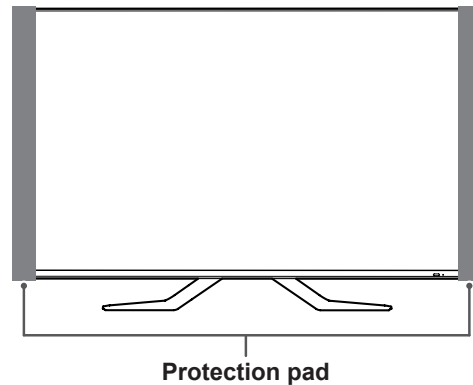

## Mounting on a table

- Lift and tilt the TV into its upright position on a table.
  - Leave a 10 cm (minimum) space from the wall for proper ventilation.

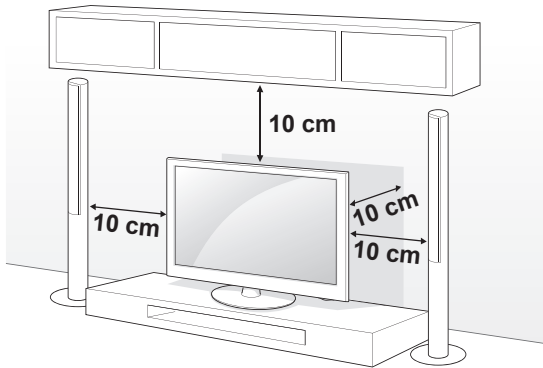

- Connect the power cord to a wall outlet.



### CAUTION

- Use a dedicated power cord. Do not modify or extend the power cord.
- Do not place the TV near or on sources of heat, as this may result in fire or other damage.

## Adjusting the angle of the TV to suit view

47/55LM96\*\*, 42/47/55LM86\*\*, 72LM95\*\*

Swivel 20 degrees to the left or right and adjust the angle of the TV to suit your view.

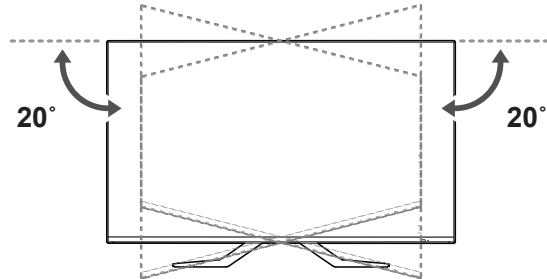

84LM96\*\*

Swivel 7 degrees to the left or right and adjust the angle of the TV to suit your view.

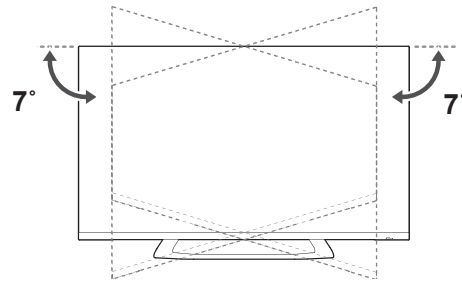

### CAUTION

- When adjusting the angle of the product, watch out for your fingers. Personal injury may occur if hands or fingers are pinched. If the product is tilted too much, it may fall, causing damage or injury.

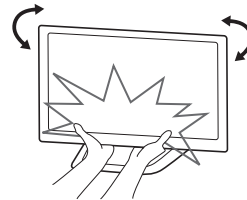

Front

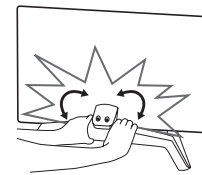

Rear

**Securing the TV to a wall**

This feature is not available for all models.

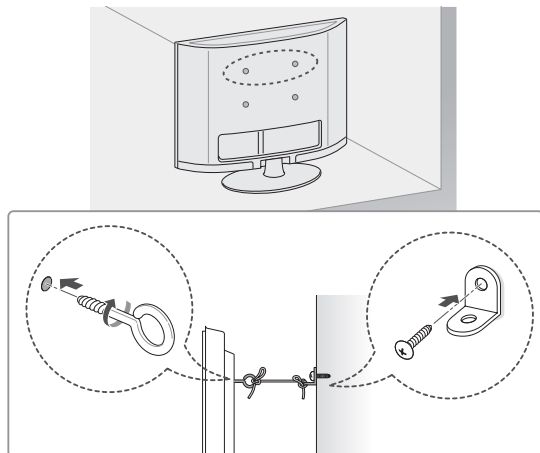

- 1 Insert and tighten the eye-bolts, or TV brackets and bolts on the back of the TV.  
- If there are bolts inserted at the eye-bolts position, remove the bolts first.
- 2 Mount the wall brackets with the bolts to the wall.  
Match the location of the wall bracket and the eye-bolts on the rear of the TV.
- 3 Connect the eye-bolts and wall brackets tightly with a sturdy rope.  
Make sure to keep the rope horizontal with the flat surface.

**CAUTION**

- Make sure that children do not climb on or hang on the TV.

**NOTE**

- Use a platform or cabinet that is strong and large enough to support the TV securely.
- Brackets, bolts and ropes are not provided. You can obtain additional accessories from your local dealer.

**Mounting on a wall**

Attach a wall mount bracket at the rear of the TV carefully and install the wall mount bracket on a solid wall perpendicular to the floor. When you attach the TV to other building materials, please contact qualified personnel.

LG recommends that wall mounting be performed by a qualified professional installer.

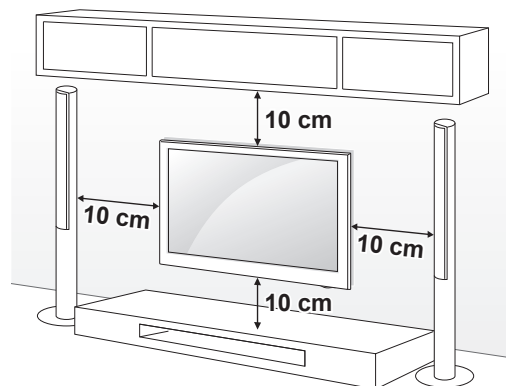

Make sure to use screws and wall mount bracket that meet the VESA standard. Standard dimensions for the wall mount kits are described in the following table.

**Wall mount bracket**

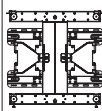
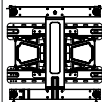
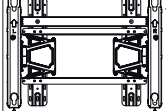
Model	47/55LM96** 42/47/55LM86**	84LM96** 72LM95**
<b>VESA (A x B)</b>	400 x 400	600 x 400
<b>Standard screw</b>	M6	M8
<b>Number of screws</b>	4	4
<b>Wall mount bracket</b>	LSW400BX  LSW420BX 	LSW600B 

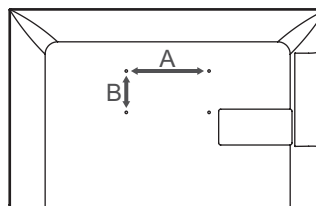

**CAUTION**

- Disconnect the power first, and then move or install the TV. Otherwise electric shock may occur.
- Use a dedicated power cord. Do not modify or extend the power cord.
- If you install the TV on a ceiling or slanted wall, it may fall and result in injury. Use an authorized LG wall mount bracket and contact the local dealer or qualified personnel.
- Do not over tighten the screws as this may cause damage to the TV and void your warranty.
- Use the screws and wall mount bracket that meet the VESA standard. Any damages or injuries by misuse or using an improper accessory are not covered by the warranty.

**NOTE**

- Use the screws that are listed on the VESA standard screw specifications.
- The wall mount kit includes an installation manual and necessary parts.
- The length of screws may differ depending on the wall mount. Make sure to use the proper length.
- For more information, refer to the manual supplied with the wall mount bracket.
- The wall mount bracket is not provided. You can obtain additional accessories from your local dealer.

(Depending on model)

- In order to protect the TV screen (scratch, fingerprint), put TV on flat table without removing wrapping bag.
- After removing the wrapping bag on the back of the TV, install TV according to manual included in wall mounting bracket product.
- Remove protection pads after installing TV.

## MAGIC REMOTE CONTROL FUNCTIONS

When the message "Magic remote control battery is low. Change the battery." is displayed, replace the battery.

To replace batteries, open the battery cover, replace batteries (1.5 V AA) matching ⊕ and ⊖ ends to the label inside the compartment, and close the battery cover. Be sure to point the magic remote control toward the remote control sensor on the TV.

To remove the batteries, perform the installation actions in reverse.

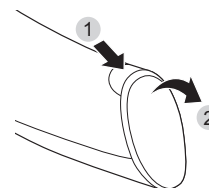

### CAUTION

- Do not mix old and new batteries, as this may damage the magic remote control.

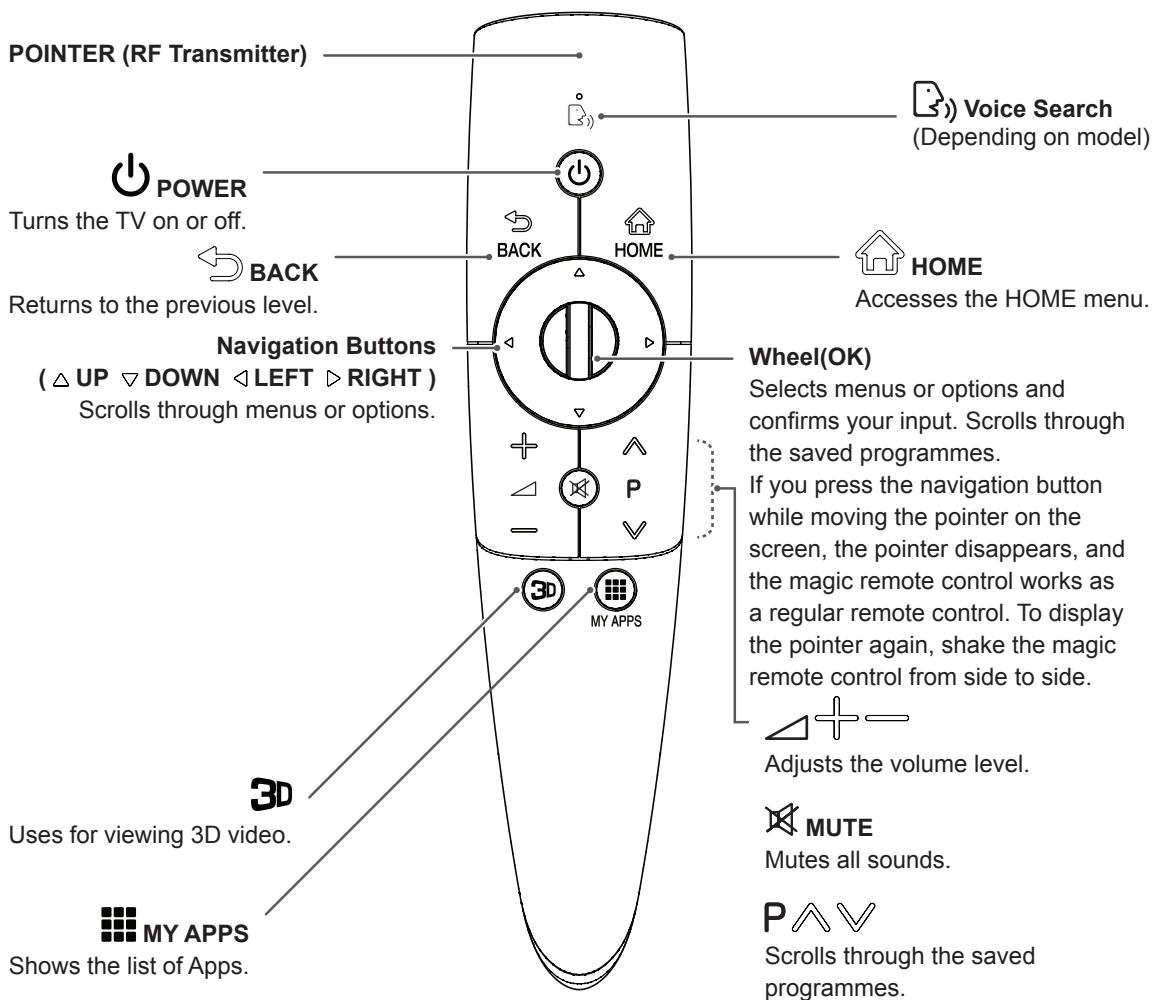

### Voice Search (Depending on model)

Network connection is required to use the voice search function.

The recognition rate may vary depending on the user's characteristics (voice, pronunciation, intonation and speed) and the environment (noise and TV volume).

- Select the Voice Search icon on the screen.
- Speak slowly and precisely. When a voice is recognized, the processing message appears on the screen.
  - Use the magic remote control no further than 15 cm from your face.



## Registering magic remote control

It is necessary to 'pair' (register) the magic remote control to your TV before it will work.

### How to register the magic remote control



- 1 To register automatically, turn the TV on and press the **Wheel(OK)** button. When registration is completed, the completion message appears on the screen.
- 2 If registration fails, turn the TV off and back on, then press the **Wheel(OK)** button to complete registration.

### How to re-register the magic remote control



BACK



HOME

- 1 Press and hold the **BACK** and **HOME** buttons together for 5 seconds to reset, then register it by following "How to register the magic remote control" above.
- 2 To re-register the magic remote control, press and hold the **BACK** button for 5 seconds toward the TV. When registration is completed, the completion message appears on the screen.

## How to use magic remote control



- 1 If the pointer disappears, move the magic remote control slightly to left or right. Then, it will automatically appear on the screen.
  - » If the pointer has not been used for a certain period of time, it will disappear.
- 2 You can move the pointer by aiming the pointer receiver of the magic remote control at your TV then move it left, right, up or down.
  - » If the pointer does not work properly, leave the magic remote control for 10 seconds then use it again.

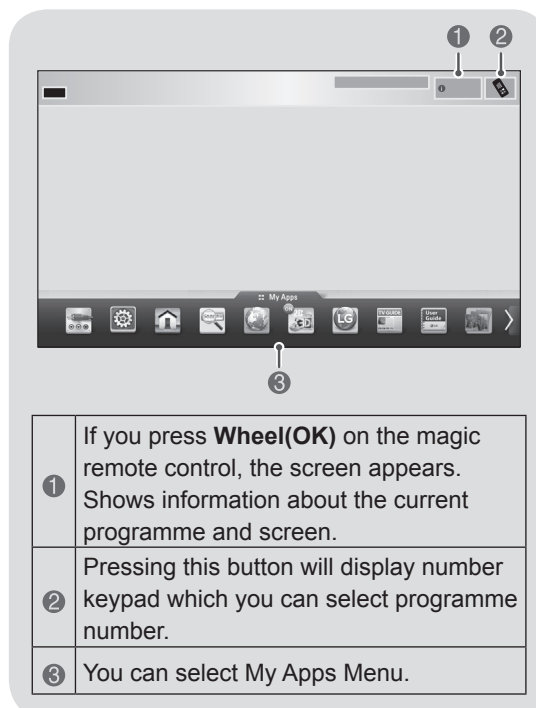

## Precautions to take when using the magic remote control

- Use the magic remote control within the maximum communication distance (10 m). Using the magic remote control beyond this distance, or with an object obstructing it, may cause a communication failure.
- A communication failure may occur due to nearby devices. Electrical devices such as a microwave oven or wireless LAN product may cause interference, as these use the same bandwidth (2.4 GHz) as the magic remote control.
- The magic remote control may be damaged or may malfunction if it is dropped or receives a heavy impact.
- Take care not to bump into nearby furniture or other people when using the magic remote control.
- Manufacturer and installer cannot provide service related to human safety as the applicable wireless device has possibility of electric wave interference.
- It is recommended that an Access Point (AP) be located more than 1 m away from the TV. If the AP is installed closer than 1 m, the magic remote control may not perform as expected due to frequency interference.

# REMOTE CONTORL

To replace batteries, open the battery cover, replace batteries (1.5 V AAA) matching ⊕ and ⊖ ends to the label inside the compartment, and close the battery cover. Be sure to point the remote control toward the remote control sensor on the TV.

To remove the batteries, perform the installation actions in reverse.

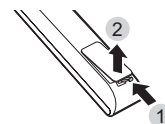

## CAUTION

- Do not mix old and new batteries, as this may damage the remote control.

<p><b>⏻ POWER</b> Turns the TV on or off.</p> <p><b>📖 User Guide</b> Sees User Guide.</p> <p><b>📐 RATIO</b> Resizes an image.</p> <p><b>📺 INPUT</b> Changes the input source.</p> <p><b>📺 TV/RAD</b> Selects Radio, TV and DTV programme.</p> <p><b>Alphanumeric Buttons</b> Enters letters and numbers.</p> <p><b>LIST</b> Accesses the saved programme list.</p> <p><b>⏪ SPACE</b> Opens an empty space on the screen keyboard.</p> <p><b>Q.VIEW</b> Returns to the previously viewed programme.</p> <p><b>🔊 + -</b> Adjusts the volume level.</p> <p><b>FAV</b> Accesses your favourite programme list.</p> <p><b>3D</b> Uses for viewing 3D video.</p> <p><b>MUTE</b> Mutes all sounds.</p> <p><b>P ^ v</b> Scrolls through the saved programmes.</p> <p><b>PAGE</b> Moves to the previous or next screen.</p> <p><b>SETTINGS</b> Accesses the main menu.</p> <p><b>🏠 HOME</b> Accesses the HOME menu.</p> <p><b>📺 MY APPS</b> Shows the list of Apps.</p> <p><b>Navigation Buttons</b> (<b>^ UP</b> <b>v DOWN</b> <b>&lt; LEFT</b> <b>&gt; RIGHT</b>) Scrolls through menus or options.</p>		<p><b>OK</b> Selects menus or options and confirms your input.</p> <p><b>⏪ BACK</b> Returns to the previous level.</p> <p><b>GUIDE</b> Shows programme guide.</p> <p><b>EXIT</b> Clears on-screen displays and return to TV viewing.</p> <p><b>Coloured buttons ( <b>RED</b> <b>GREEN</b> <b>YELLOW</b> <b>BLUE</b> )</b> These access special functions in some menus.</p> <p><b>TELETEXT buttons ( <b>TEXT</b> <b>T.OPT</b> )</b> These buttons are used for teletext.</p> <p><b>SUBTITLE</b> Recalls your preferred subtitle in digital mode.</p> <p><b>Q.MENU</b> Accesses the Quick menus.</p> <p><b>LIVE TV</b> Return to the LIVE TV.</p> <p><b>Control buttons ( <b>■</b> <b>▶</b> <b>  </b> <b>◀◀</b> <b>▶▶</b> )</b> Controls the Premium contents, DVR or Smart Share menus or the SIMPLINK compatible devices (USB or SIMPLINK or DVR).</p> <p><b>REC</b> Uses to adjust DVR menu.</p> <p><b>INFO</b> Views the information of the current programme and screen.</p> <p><b>AD</b> Switches the Audio Description On or Off.</p> <p><b>📺 APP/*</b> Select the MHP TV menu source. (MHP TV is available in Italy.) (Depending on model)</p> <p><b>📺 ORANGE</b> Direct access to your internet portal of entertainment and news services developed by Orange. (Only France)</p>
--	--	--

# USING THE USER GUIDE

User Guide allows you to more easily access the detailed TV information.

- 1 Press **HOME** button to access the Home menu.
- 2 Select **User Guide** and press **Wheel(OK)**.



User Guide

## NOTE

- You can also access the User Guide by pressing **(User Guide)** button in the remote control.

ENGLISH

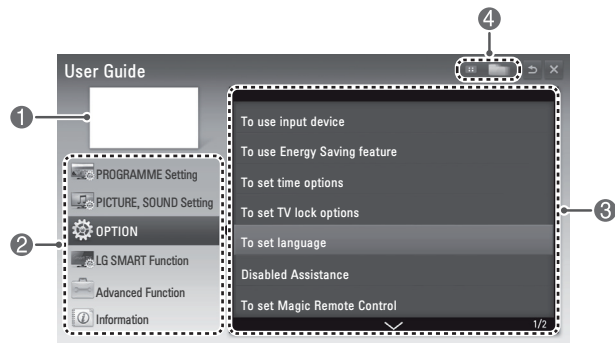

- |   |  |
|---|--|
| 1 | Shows the current watching programme or input source screen.                           |
| 2 | Allows to select the category you want.  |
| 3 | Allows to select the item you want. You can use $\wedge$ $\vee$ to move between pages. |
| 4 | Allows to browse the description of the function you want from the index.              |

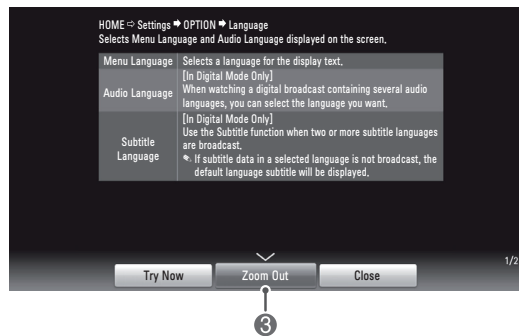
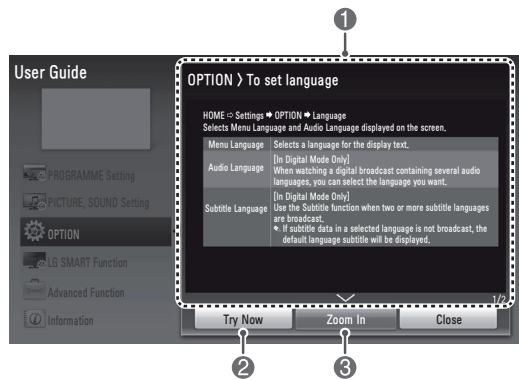

- |   |  |
|---|--|
| 1 | Shows the description of the selected menu. You can use $\wedge$ $\vee$ to move between pages. |
| 2 | Moves to the selected menu directly from the User Guide.                                       |
| 3 | Zooms in or out the screen.  |

## MAINTENANCE

### Cleaning Your TV

Clean your TV regularly to keep the best performance and to extend the product lifespan.



#### CAUTION

- Make sure to turn the power off and disconnect the power cord and all other cables first.
- When the TV is left unattended and unused for a long time, disconnect the power cord from the wall outlet to prevent possible damage from lightning or power surges.

### Screen, frame, cabinet and stand

To remove dust or light dirt, wipe the surface with a dry, clean, and soft cloth.

To remove major dirt, wipe the surface with a soft cloth dampened in clean water or a diluted mild detergent. Then wipe immediately with a dry cloth.



#### CAUTION

- Avoid touching the screen at all times, as this may result in damage to the screen.
- Do not push, rub, or hit the surface with your fingernail or a sharp object, as this may result in scratches on the screen and image distortions.
- Do not use any chemicals as this may damage the product.
- Do not spray liquid onto the surface. If water enters the TV, it may result in fire, electric shock, or malfunction.

### Power cord

Remove the accumulated dust or dirt on the power cord regularly.

## TROUBLESHOOTING

Problem	Solution
Cannot control the TV with the remote control.	<ul style="list-style-type: none"> <li>• Check the remote control sensor on the product and try again.</li> <li>• Check if there is any obstacle between the product and the remote control.</li> <li>• Check if the batteries are still working and properly installed (⊕ to ⊕, ⊖ to ⊖).</li> </ul>
No image display and no sound is produced.	<ul style="list-style-type: none"> <li>• Check if the product is turned on.</li> <li>• Check if the power cord is connected to a wall outlet.</li> <li>• Check if there is a problem in the wall outlet by connecting other products.</li> </ul>
The TV turns off suddenly.	<ul style="list-style-type: none"> <li>• Check the power control settings. The power supply may be interrupted.</li> <li>• Check if the Auto sleep feature is activated in the Time settings.</li> <li>• If there is no signal while the TV is on, the TV will turn off automatically after 15 minutes of inactivity.</li> </ul>
When connecting to the PC (RGB/HDMI DVI), 'No signal' or 'Invalid Format' is displayed.	<ul style="list-style-type: none"> <li>• Turn the TV off/on using the remote control.</li> <li>• Reconnect the RGB/HDMI cable.</li> <li>• Restart the PC with the TV on.</li> </ul>

# SPECIFICATIONS

Product specifications may be changed without prior notice due to upgrade of product functions.

Wireless LAN(AN-WF100) specification (Only 72LM95**)	
Standard	IEEE802.11a/b/g/n IEEE 802.11b/g/n in Indonesia IEEE 802.11a/b/g in Russia and Tunisia
Host Interface	USB 2.0
Frequency Range	2.400 to 2.483 GHz 5.150 to 5.250 GHz 5.725 to 5.850 GHz
Security	64/128 bit WEP, WPA, WPA2, TKIP, AES, WPS (PIN, PBC)
Sensitivity	802.11a: -72 dBm (54 Mbps) 802.11b: -84 dBm (11, 5.5, 2, 1 Mbps) 802.11g: -72 dBm (54 Mbps) 802.11n: -64 dBm (20 MHz) / -61 dBm (40 MHz)
Output Power	802.11a: 14 dBm (54 Mbps) 802.11b: 16.5 dBm (11, 5.5, 2, 1 Mbps) 802.11g: 14 dBm (54 Mbps) 802.11n: (2.4 GHz) 13.5 dBm (20 MHz) / 13.5 dBm (40 MHz) 802.11n: (5 GHz) 13.5 dBm (20 MHz) / 13.5 dBm (40 MHz)
Data rate	802.11a/g: 54 Mbps 802.11b: 11 Mbps 802.11n: 300 Mbps (40 MHz)
<ul style="list-style-type: none"> <li>• Because band channel used by the country could be different, the user can not change or adjust the operating frequency and this product is set for the regional frequency table.</li> <li>• Because output power used by the country could be different, the user can not change or adjust the operating output power and this product is set for the regional output power table.</li> </ul>	
	

Wireless LAN module(TWFM-B003D) specification (Only 47/55/84LM96**, 42/47/55LM86**)	
Standard	IEEE802.11a/b/g/n
Frequency Range	2400 to 2483.5 MHz 5150 to 5250 MHz 5725 to 5850 MHz (For non-EU)
Modulation	CCK / OFDM / MIMO
Output Power (Typical)	802.11a: 11 dBm 802.11b: 15 dBm 802.11g: 13 dBm 802.11n - 2.4GHz: 13 dBm 802.11n - 5GHz: 13 dBm
Data rate	802.11a/g: 54 Mbps 802.11b: 11 Mbps 802.11n: 300 Mbps
Antenna Gain (Typical)	2400 to 2483.5 MHz: -2.5dBi 5150 to 5250 MHz: -2.2dBi 5725 to 5850 MHz: -2.9dBi
Occupied bandwidth	802.11a/b/g: HT20 802.11n: HT20/40
<ul style="list-style-type: none"> <li>• Because band channel used by the country could be different, the user can not change or adjust the operating frequency and this product is set for the regional frequency table.</li> </ul>	
	

Bluetooth module (BM-LDS302) specification	
Standard	Bluetooth Version 3.0
Frequency Range	2400 ~ 2483.5 MHz
Output Power (Max.)	10 dBm or lower
Data rate (Max.)	3 Mbps
Communication Distance	Line of Open Sight approx. 10 m
	



# BENUTZERHANDBUCH LED-LCD-TV

Bitte lesen Sie dieses Handbuch aufmerksam durch, bevor Sie Ihr Gerät zum ersten Mal verwenden, und bewahren Sie es zur späteren Verwendung auf.

# INHALTSVERZEICHNIS

## 3 LIZENZEN

---

### 3 ANMERKUNG ZU OPEN SOURCE-SOFTWARE

---

## 4 SICHERHEITSHINWEISE

---

10 Wiedergabe von 3D-Material

## 12 INSTALLATIONSVERFAHREN

---

## 12 MONTAGE UND VORBEREITUNG

---

- 12 Auspacken
- 15 Separat erhältlich
- 16 Teile und Tasten
- 17 Anheben und Bewegen des TV-Gerätes
- 18 Montage auf einem Tisch
- 19 Wandmontage

## 21 TASTENFUNKTIONEN DER MAGIC-FERNBEDIENUNG

---

- 22 Registrieren der Magic-Fernbedienung
- 22 So wird die Magic-Fernbedienung verwendet
- 22 Vorsichtsmaßnahmen bei der Verwendung der Magic-Fernbedienung

## 23 FERNBEDIENUNG

---

## 24 DAS BENUTZERHANDBUCH VERWENDEN

---

## 25 WARTUNG

---

- 25 Reinigung des TV-Gerätes
- 25 - Bildschirm, Rahmen, Gehäuse und Standfuß
- 25 - Netzkabel

## 25 FEHLERBEHEBUNG

---

## 26 TECHNISCHE DATEN

---

### **WARNUNG**

- Bei Nichtbeachtung drohen schwere Verletzungen, Unfälle und Tod.

### **VORSICHT**

- Bei Nichtbeachtung drohen leichte Verletzungen oder eine Beschädigung des Produkts.

### **HINWEIS**

- Der Hinweis hilft Ihnen dabei, das Produkt zu verstehen und sicher zu benutzen. Bevor Sie das Produkt zum ersten Mal verwenden, lesen Sie den Hinweis bitte aufmerksam durch.



## LIZENZEN

Die unterstützten Lizenzen sind von Modell zu Modell verschieden. Weitere Informationen zu den Lizenzen erhalten Sie unter [www.lge.com](http://www.lge.com).



Hergestellt unter Lizenz von Dolby Laboratories. „Dolby“ und das Doppel-D-Symbol sind Marken der Firma Dolby Laboratories.



HDMI, das HDMI Logo und High-Definition Multimedia Interface sind Markenzeichen oder eingetragene Markenzeichen von HDMI Licensing LLC.



ÜBER DIVX-VIDEO: DivX® ist ein digitales Videoformat der Firma DivX, LLC, einem Tochterunternehmen der Rovi Corporation. Dieses Gerät ist offiziell DivX Certified® zur Wiedergabe von DivX-Videos. Weitere Informationen und Software-Tools zum Konvertieren von Dateien in das DivX-Format finden Sie unter [divx.com](http://divx.com).

ÜBER DIVX VIDEO-ON-DEMAND: Dieses DivX Certified® Gerät muss registriert werden, damit Sie gekaufte DivX Video-on-Demand-Inhalte (VOD) wiedergeben können. Um einen Registrierungscode zu erhalten, rufen Sie im Einstellungsmenü des Geräts den Bereich „DivX VOD“ auf. Weitere Informationen darüber, wie Sie Ihre Registrierung abschließen, finden Sie unter [vod.divx.com](http://vod.divx.com).

„DivX Certified® zur Wiedergabe von DivX®-Videos bis zu HD 1080p, einschließlich Premium-Inhalten.“

„DivX®, DivX Certified® sowie die entsprechenden Logos sind Marken der Rovi Corporation oder ihrer Tochterunternehmen und werden unter Lizenz verwendet.“

„Geschützt durch eines oder mehrere der folgenden US-Patente:  
7,295,673; 7,460,668; 7,515,710; 7,519,274“



Hergestellt unter Lizenz unter den US-Patentnummern: 5,956,674; 5,974,380; 6,487,535 und andere US- und weltweite Patente erteilt und angemeldet. DTS, das Symbol und DTS sowie das Symbol sind eingetragene Marken und DTS 2.0+Digital Out ist eine Marke von DTS, Inc. Das Produkt umfasst Software. © DTS, Inc. Alle Rechte vorbehalten.

## ANMERKUNG ZU OPEN SOURCE-SOFTWARE

Den Quellcode unter GPL, LGPL, MPL sowie weitere Open-Source-Lizenzen, der in diesem Produkt enthalten ist, können Sie unter <http://opensource.lge.com> herunterladen.

Neben dem Quellcode stehen dort noch alle Lizenzbedingungen, auf die verwiesen wird, Garantieverträge sowie Urheberrechtshinweise zum Download bereit.

LG Electronics stellt Ihnen gegen eine Gebühr (für Distribution, Medien, Versand und Verwaltung) auch den Quellcode auf CD-ROM bereit. Wenden Sie sich per E-Mail an LG Electronics: [opensource@lge.com](mailto:opensource@lge.com). Dieses Angebot ist drei (3) Jahre ab Kaufdatum des Produkts gültig.

# SICHERHEITSHINWEISE

Bevor Sie das Produkt zum ersten Mal verwenden, lesen Sie diese Sicherheitshinweise bitte aufmerksam durch.



## ! WARNUNG



- Stellen Sie das TV-Gerät mit Fernsteuerung nicht in folgenden Umgebungen auf:
  - » Unter direkter Sonneneinstrahlung
  - » In Bereichen mit hoher Luftfeuchtigkeit, wie z. B. einem Badezimmer
  - » In der Nähe von Hitzequellen, wie z. B. Öfen und anderen hitzeerzeugenden Geräten
  - » In der Nähe von Küchenzeilen oder Befeuchtern, wo das Gerät leicht Dampf oder Öl ausgesetzt sein kann
  - » In Bereichen, die Regen oder Wind ausgesetzt sind
  - » In der Nähe von Behältern mit Wasser, wie z. B. Vasen
 Andernfalls kann es zu Bränden, Stromschlägen, Fehlfunktionen oder Produktverformungen kommen.



- Schützen Sie das Gerät vor Staub. Es besteht Brandgefahr.

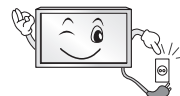

- Wenn Sie das Gerät vom Stromnetz trennen möchten, müssen Sie den Netzstecker aus der Steckdose ziehen. Dieser Stecker muss jederzeit gut zugänglich sein.



- Berühren Sie den Netzstecker nicht mit nassen Händen. Wenn die Kontaktstifte nass oder verstaubt sind, trocknen Sie den Netzstecker vollständig ab, bzw. befreien Sie ihn von Staub. Feuchtigkeit erhöht die Gefahr eines tödlichen Stromschlags.



- Stellen Sie sicher, dass das Stromkabel geerdet ist. (Außer bei Geräten, die nicht geerdet sind.) Bei Nichtbeachtung besteht die Gefahr von Verletzungen oder eines tödlichen Stromschlags.



- Das Stromkabel muss vollständig in die Steckdose eingesteckt werden. Ist das Stromkabel nicht fest in die Steckdose eingesteckt, besteht Brandgefahr.



- Das Stromkabel darf nicht mit heißen Gegenständen wie einem Heizkörper in Berührung kommen. Andernfalls bestehen Brandgefahr und die Gefahr von Stromschlägen.



- Stellen Sie keinen schweren Gegenstand oder das Gerät selbst auf das Stromkabel. Andernfalls kann es zu Bränden und Stromschlägen kommen.



- Platzieren Sie das Antennenkabel zwischen dem Innen- und Außenbereich des Gebäudes so, dass kein Regen hereinfließen kann. Etwaiger Wassereintritt kann zu Schäden am Gerät und Stromschlag führen.

**WARNUNG**

- Falls das TV-Gerät an der Wand montiert wird, darf es nicht an den Strom- und Signalkabeln auf der Rückseite des TV-Gerätes aufgehängt werden. Andernfalls besteht die Gefahr von Bränden oder Stromschlägen.

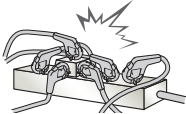

- Schließen Sie nicht zu viele Elektrogeräte an einer einzelnen Steckdose an. Andernfalls kann es aufgrund von Überhitzung zu Bränden kommen.



- Lassen Sie das Gerät beim Anschluss eines externen Gerätes nicht fallen. Andernfalls können Verletzungen verursacht oder das Gerät beschädigt werden.



- Bewahren Sie das Trockengranulat und die Vinyl-Verpackung außerhalb der Reichweite von Kindern auf. Trockengranulat ist bei Verschlucken gesundheitsschädlich. Falls es verschluckt wurde, Erbrechen herbeiführen und die Person ins nächste Krankenhaus bringen. Außerdem besteht Erstickungsgefahr durch die Vinyl-Verpackung. Bewahren Sie sie außerhalb der Reichweite von Kindern auf.



- Achten Sie darauf, dass sich Kinder nicht an das TV-Gerät hängen oder daran hochklettern. Andernfalls kann das Gerät umfallen, wodurch schwere Verletzungen hervorgerufen werden können.



- Leere Batterien müssen sicher entsorgt werden, um zu verhindern, dass Kinder sie verschlucken. Wenn ein Kind eine Batterie verschluckt hat, sofort den Arzt aufsuchen.



- Berühren Sie das Ende des Netzkabels nicht mit einem leitenden Gegenstand (wie einer Gabel), während das Netzkabel mit der Steckdose verbunden ist. Berühren Sie das Netzkabel nicht, kurz nachdem Sie es mit der Steckdose verbunden haben. Es besteht die Gefahr eines tödlichen Stromschlags. (Abhängig vom Modell)



- Bringen Sie keine entflammaren Stoffe in die Nähe des Gerätes. Bei unsachgemäßem Umgang mit entflammaren Stoffen besteht Explosionsgefahr.



- Es dürfen keine Metallgegenstände wie Münzen, Haarnadeln, Besteck oder Draht bzw. entzündliche Gegenstände wie Papier oder Streichhölzer in das Gerät gelangen. Achten Sie insbesondere auf Kinder. Es besteht die Gefahr von Stromschlag, Brand oder Verletzung. Wenn ein Gegenstand in das Gerät gelangt, ziehen Sie das Stromkabel, und wenden Sie sich an den Kundendienst.



- Sprühen Sie kein Wasser auf das Produkt, und bringen Sie es nicht mit entzündlichen Stoffen (Verdünnungsmittel oder Benzol) in Verbindung. Es besteht Stromschlag- und Brandgefahr.



- Setzen Sie das Produkt keinen Schlägen und Stößen aus. Sorgen Sie dafür, dass keine Gegenstände auf das Gerät oder den Bildschirm fallen. Es besteht Verletzungsgefahr. Außerdem kann das Produkt beschädigt werden.

**! WARNUNG**

- Berühren Sie das Produkt oder die Antenne nicht während eines Gewitters. Es besteht die Gefahr eines tödlichen Stromschlags.



- Im Falle eines Gasaustritts berühren Sie keinesfalls die Steckdose. Öffnen Sie zum Lüften die Fenster. Durch Funken können ein Brand oder Verbrennungen hervorgerufen werden.



- Sie dürfen das Gerät nicht eigenmächtig auseinanderbauen, reparieren oder verändern. Es besteht Stromschlag- und Brandgefahr. Wenden Sie sich zur Überprüfung, Kalibrierung oder Reparatur an den Kundendienst.



- Ziehen Sie in jedem der folgenden Fälle sofort den Netzstecker, und setzen Sie sich mit Ihrem Kundendienst vor Ort in Verbindung.
  - » Das Gerät wurde einer Erschütterung ausgesetzt
  - » Das Gerät wurde beschädigt
  - » Fremdkörper sind in das Gerät gelangt
  - » Vom Gerät sind Rauch oder ungewöhnliche Gerüche ausgegangen
 Dies kann Brand oder Stromschlag verursachen.



- Ziehen Sie das Stromkabel aus der Steckdose, wenn das Gerät für längere Zeit nicht verwendet wird. Wenn das Gerät eingestaubt ist, besteht Brandgefahr. Ein Verschleiß der Isolation kann zu Kriechverlust, Stromschlag oder Brand führen.



- Achten Sie darauf, dass keine Flüssigkeit auf das Gerät spritzt oder tropft. Stellen Sie keine Gegenstände, die Flüssigkeiten enthalten (z. B. Vasen), auf dem Gerät ab.

**! VORSICHT**

- Stellen Sie das Gerät nicht in der Nähe von Funkwellen auf.



- Der Abstand zwischen einer Außenantenne und Stromleitungen muss groß genug sein, um eine Berührung der beiden zu verhindern, selbst wenn die Antenne herunterfällt. Andernfalls besteht die Gefahr von Stromschlägen.



- Stellen Sie das Produkt nicht auf unstablen Regalen oder geneigten Oberflächen auf. Vermeiden Sie außerdem Stellplätze, die vibrieren oder auf denen das Produkt keinen sicheren Halt hat. Andernfalls kann das Gerät herunter- oder umfallen, wodurch Verletzungen oder Beschädigungen am Gerät verursacht werden können.



- Wenn Sie das TV-Gerät auf einem Standfuß aufstellen, müssen Sie durch vorbeugende Maßnahmen ein Umkippen verhindern. Andernfalls kann das TV-Gerät umfallen, wodurch Verletzungen hervorgerufen werden können.

**VORSICHT**

- Wenn Sie das TV-Gerät an der Wand montieren, befestigen Sie eine VESA-Standardwandhalterung (optional) an der Rückseite des Gerätes. Wenn Sie das TV-Gerät mit der optionalen Wandhalterung montieren möchten, befestigen Sie diese sorgfältig, um ein Herunterfallen zu vermeiden.
- Verwenden Sie nur vom Hersteller empfohlenes Zubehör.



- Konsultieren Sie bei der Installation der Antenne eine qualifizierte Fachkraft. Andernfalls besteht Brandgefahr bzw. die Gefahr von Stromschlägen.

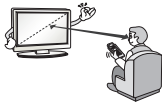

- Wir empfehlen einen Abstand vom Gerät, der mindestens dem 2- bis 7-Fachen der Bildschirmdiagonale entspricht. Das Fernsehen über einen langen Zeitraum hinweg kann zu Seheintrübung führen.

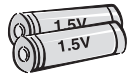

- Verwenden Sie nur den angegebenen Batterietyp. Andernfalls könnte die Fernbedienung beschädigt werden.

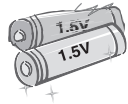

- Alte und neue Batterien dürfen nicht zusammen verwendet werden. Andernfalls könnten die Batterien überhitzen und auslaufen.

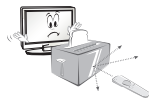

- Es dürfen sich keine Gegenstände zwischen der Fernbedienung und dem Sensor befinden.



- Das Signal von der Fernbedienung kann durch Sonnenlicht oder andere starke Lichteinstrahlung gestört werden. Verdunkeln Sie in diesem Fall den Raum.

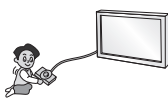

- Achten Sie beim Anschluss von externen Geräten, wie z. B. Videospielekonsolen, darauf, dass die Anschlusskabel lang genug sind. Ansonsten kann das Gerät umfallen, wodurch Verletzungen oder Beschädigungen am Gerät verursacht werden können.



- Schalten Sie das Gerät niemals ein oder aus, indem Sie den Stecker aus der Steckdose ziehen. (Verwenden Sie das Stromkabel nicht als Ein- und Aus-Schalter.) Ein mechanischer Defekt oder Stromschlag können die Folge sein.

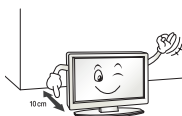

- Folgen Sie den unten stehenden Installationsanweisungen, um ein Überhitzen des Gerätes zu verhindern.
  - » Der Abstand des Gerätes zur Wand sollte mindestens 10 cm betragen.
  - » Montieren Sie das Gerät nur an Orten mit ausreichender Belüftung (d. h. weder in einem Regal oder Schrank).
  - » Stellen Sie es nicht auf Kissen oder Teppichen ab.
  - » Achten Sie darauf, dass die Belüftungsschlitze nicht durch eine Tischdecke oder einen Vorhang verdeckt werden.
 Andernfalls kann es zu einem Brand kommen.

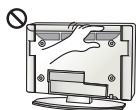
**VORSICHT**

- Berühren Sie nicht die Lüftungsöffnungen, wenn das TV-Gerät über längere Zeit läuft, da die Lüftungsöffnungen heiß werden können. Dies hat keinen Einfluss auf den Betrieb oder die Leistung des Produkts.

- Überprüfen Sie das Kabel an Ihrem Gerät regelmäßig. Weist es Anzeichen von Beschädigung oder Abnutzung auf, trennen Sie das Stromkabel vom Netz, und verwenden Sie das Gerät nicht weiter. Lassen Sie das Kabel durch einen autorisierten Servicepartner ersetzen.



- Sorgen Sie dafür, dass die Kontaktstifte und die Steckdose frei von Staub sind. Es besteht Brandgefahr.



- Schützen Sie das Netzkabel vor mechanischen Beschädigungen, wie z. B. Verdrehen, Knicken, Eindrücken, Einklemmen in einer Tür oder Drauftreten. Achten Sie besonders auf die Stecker, Steckdosen und den Bereich, an dem das Kabel aus dem Gerät tritt.



- Üben Sie keinen starken Druck mit der Hand oder einem spitzen Gegenstand wie einem Nagel, Bleistift oder Kugelschreiber auf das Gerät aus. Verkratzen Sie das Gerät nicht.



- Vermeiden Sie es, den Bildschirm zu berühren oder mit den Fingern längere Zeit auf den Bildschirm zu drücken. Dadurch kann es zu vorübergehenden Verzerrungseffekten auf dem Bildschirm kommen.



- Ziehen Sie vor der Reinigung des Gerätes den Netzstecker, und reinigen Sie das Gerät mit einem weichen Tuch. Übermäßiger Druck kann Kratzer oder Verfärbungen verursachen. Benutzen Sie weder Sprühflaschen noch nasse Tücher. Verwenden Sie vor allem keine Glasreiniger oder für Autos oder in der Industrie verwendete Reinigungsmittel, aggressive Mittel oder Wachs, Benzol, Alkohol usw. Diese Mittel können das Gerät und seinen Bildschirm beschädigen. Andernfalls kann es zu Bränden, Stromschlägen, Beschädigungen am Gerät (Verformung, Korrosion und Schäden) kommen.

- Solange das Gerät an eine Wechselstrom-Steckdose angeschlossen ist, bleibt es auch dann mit der Wechselstromquelle verbunden, wenn Sie es mit dem Schalter ausschalten.



- Ziehen Sie das Netzkabel immer am Stecker aus der Steckdose. Wenn die Kabel im Inneren des Netzkabels vom Stecker getrennt werden, kann dies einen Brand verursachen.



- Schalten Sie das Gerät aus, bevor Sie es bewegen. Ziehen Sie dann das Stromkabel, Antennenkabel und alle anderen Anschlusskabel. Andernfalls kann das TV-Gerät oder das Stromkabel beschädigt werden, wodurch es zu einem Brand oder Stromschlag kommen kann.



- Das Gerät ist schwer und sollte stets mit zwei Personen bewegt oder ausgepackt werden. Andernfalls kann es zu Verletzungen kommen.

## ! VORSICHT



- Wenden Sie sich einmal im Jahr an den Kundendienst, damit die innenliegenden Bauteile des Produkts fachgerecht gereinigt werden. Angesammelter Staub kann mechanische Fehler verursachen.



- Wenden Sie sich bei Problemen an einen qualifizierten Kundendienstmitarbeiter. Bitte setzen Sie sich mit dem Kundendienst in Verbindung, wenn das Gerät in irgendeiner Weise beschädigt wurde, z. B. wenn das Stromkabel oder der Stecker defekt sind, wenn Flüssigkeit über das Gerät gegossen wurde oder Gegenstände in das Gerät gelangt sind, wenn das Gerät Regen oder Feuchtigkeit ausgesetzt wurde, wenn das Gerät nicht ordnungsgemäß funktioniert oder wenn das Gerät fallen gelassen wurde.



- Wenn sich das Gerät kalt anfühlt, kann es beim Einschalten zu einem kurzen Flimmern kommen. Das ist normal und kein Fehler des Gerätes.



- Der Bildschirm ist ein hochentwickeltes mit einer Auflösung von zwei bis sechs Millionen Pixel. Unter Umständen sind winzige schwarze Punkte und/oder bunte Punkte (rot, blau oder grün) von 1 ppm Größe auf dem Bildschirm zu sehen. Dies deutet nicht auf eine Fehlfunktion hin und beeinträchtigt nicht die Leistung und Zuverlässigkeit des Gerätes. Diese Erscheinung tritt auch bei Geräten von Fremdanbietern auf und wird nicht als Grund für Umtausch oder Rückerstattung anerkannt.



- Je nach Ihrer Betrachtungsposition (von rechts, links, oben, unten) sind Helligkeit und Farben auf dem Bildschirm möglicherweise unterschiedlich. Diese Erscheinung ist auf die besonderen Eigenschaften des Bildschirms zurückzuführen. Es steht in keinem Zusammenhang mit der Leistung des Geräts, und es handelt sich hierbei nicht um eine Fehlfunktion.



- Wenn für längere Zeit dasselbe Bild dargestellt wird, kann es sein, dass der Bildschirm sich abdunkelt, um den Stromverbrauch zu minimieren. Der Bildschirm wird wieder heller, sobald Sie die Fernbedienung betätigen oder ein anderes Bild angezeigt wird. (Nur 84LM96\*\*)
- Durch das Anzeigen eines Standbilds (z. B. ein Programmlogo, Bildschirmmenü, Szene eines Videospiele) über einen längeren Zeitraum kann der Bildschirm beschädigt werden, und das Bild wird eingebrannt. Das Einbrennen von Bildern wird bei diesem Gerät nicht von der Garantie gedeckt. Vermeiden Sie die Anzeige von Standbildern auf dem Fernsehbildschirm über einen längeren Zeitraum (2 Stunden oder mehr bei LCD-Fernsehgeräten, 1 Stunde oder mehr bei Plasma-Fernsehgeräten). Wird das Format über einen längeren Zeitraum auf 4:3 eingestellt, kann es an den Rändern des Bildschirms zum Einbrennen kommen. Diese Erscheinung tritt auch bei Geräten von Fremdanbietern auf und wird nicht als Grund für Umtausch oder Rückerstattung anerkannt.

### • Erzeugtes Geräusch

„Knacken“: Das beim Fernsehen oder Ausschalten des Gerätes zu hörende Knacken wird durch Wärmeschrumpfung von Kunststoffen aufgrund von Temperatur und Feuchtigkeit verursacht. Dieses Geräusch ist normal bei Geräten, bei denen die thermische Verformung erforderlich ist. Stromkreisbrummen/Bildschirmsummen: Der Hochgeschwindigkeitsschaltkreis, der eine große Menge Strom für den Betrieb des Geräts bereitstellt, gibt ein leises Geräusch ab. Dieses Geräusch ist je nach Gerät anders. Es hat keinen Einfluss auf die Leistung und Zuverlässigkeit des Gerätes.

## Wiedergabe von 3D-Material

### **WARNUNG**

DEUTSCH

#### **Betrachtungsumgebung**

- **Betrachtungszeit**

Unterbrechen Sie die Betrachtung von 3D-Inhalten jede Stunde für 5 bis 15 Minuten. Das Betrachten von 3D-Inhalten über einen längeren Zeitraum kann Kopfschmerzen, Schwindelgefühle, Müdigkeit oder Augenbelastungen verursachen.

#### **Personen mit dem Risiko eines photosensiblen Anfalls oder einer chronischen Erkrankung**

- Einige Benutzer erleben Anfälle oder andere unnormale Symptome, wenn sie Blitzlicht oder bestimmten Mustern von 3D-Inhalten ausgesetzt werden.
- Betrachten Sie keine 3D-Videos, wenn Sie Übelkeit verspüren, schwanger sind oder an einer chronischen Krankheit, wie Epilepsie, Herzstörungen, blutdruckbedingten Krankheiten usw., leiden.
- Außerdem sollten 3D-Inhalte von Personen mit Stereoblindheit oder Störungen des räumlichen Sehens gemieden werden. Diese Personen sehen 3D-Bilder häufig als Doppelbilder oder fühlen ein Unbehagen beim Betrachten.
- Wenn Sie an Strabismus (Schielen), Amblyopie (Schwachsichtigkeit) oder Astigmatismus (Hornhautverkrümmung) leiden, haben Sie unter Umständen Probleme bei der Tiefenerkennung und fühlen aufgrund der Doppelbilder eine schnellere Ermüdung. In diesen Fällen wird empfohlen, häufigere Pausen als durchschnittliche Erwachsene einzulegen.
- Wenn Ihre Sehstärke auf beiden Augen unterschiedlich ist, korrigieren Sie diese vor dem Betrachten von 3D-Inhalten.

#### **Symptome, bei denen Sie das Betrachten von 3D-Inhalten abbrechen bzw. von ihrer Betrachtung absehen sollten**

- Betrachten Sie keine 3D-Inhalte, wenn Sie aufgrund von Schlafmangel, Überlastung oder Alkoholkonsum müde sind.
- Wenn die folgenden Symptome auftreten, stellen Sie die Betrachtung von 3D-Inhalten ein, und erholen Sie sich so lange, bis die Symptome verklungen sind.
  - » Sprechen Sie mit Ihrem Hausarzt, falls die Symptome nicht nachlassen. Zu den Symptomen gehören Kopfschmerzen, schmerzende Augen, Schwindel, Übelkeit, Herzklopfen, verschwommene Wahrnehmung, Benommenheit, Unbehagen, Sehen von Doppelbildern, Sehmüdigkeit.



**VORSICHT****Betrachtungsumgebung****• Betrachtungsabstand**

Wenn Sie die 3D-Funktion nutzen, halten Sie stets einen Betrachtungsabstand ein, der mindestens dem 2-Fachen der Bildschirmdiagonalen entspricht. Wenn das Betrachten von 3D-Inhalten Unwohlsein verursacht, vergrößern Sie Ihren Abstand zum TV-Gerät.

**Betrachtungsalter****• Kleinkinder/Kinder**

Die Verwendung bzw. das Betrachten von 3D-Inhalten ist für Kinder unter 5 Jahren verboten. Kinder unter 10 Jahren können überreagieren und übermäßig angeregt werden, da sich ihre Sehkraft noch in der Entwicklung befindet (sie versuchen z. B. den Bildschirm zu berühren oder in den Bildschirm hineinzuspringen). Kinder sollten 3D-Inhalte daher nur unter Aufsicht und unter Anwendung besonderer Vorsicht betrachten.

Kinder haben im Zusammenhang mit 3D-Darstellungen eine größere binokulare Disparität als Erwachsene, da der Abstand zwischen ihren Augen kleiner ist. Daher ist ihre Fähigkeit zur stereoskopischen Tiefenerkennung bei der Betrachtung eines 3D-Bildes ausgeprägter als bei Erwachsenen.

**• Jugendliche**

Jugendliche unter 19 Jahren reagieren möglicherweise sensibel gegenüber der Lichtstimulation bei 3D-Inhalten. Raten Sie ihnen, bei Müdigkeit nicht über längere Zeiträume 3D-Inhalte zu betrachten.

**• Ältere Personen**

Ältere Personen erkennen möglicherweise einen geringeren 3D-Effekt als jüngere Personen. Sie halten zudem in der Regel den empfohlenen Mindestabstand zum TV-Gerät ein.

**Vorsicht bei der Verwendung der 3D-Brille**

- Verwenden Sie auf jeden Fall eine geeignete LG 3D-Brille. Andernfalls können Sie die 3D-Videos möglicherweise nicht richtig sehen.
- Verwenden Sie die 3D-Brille nicht anstelle Ihrer normalen Brille, Sonnenbrille oder Schutzbrille.
- Die Verwendung abgeänderter 3D-Brillen kann die Augen überlasten oder eine Bildverzerrung zur Folge haben.
- Bewahren Sie die 3D-Brille nicht bei extrem hohen oder niedrigen Temperaturen auf. Dadurch kann es zu Verformungen kommen.
- Die 3D-Brille ist zerbrechlich und kann leicht zerkratzen. Verwenden Sie immer ein weiches, sauberes Tuch, wenn Sie die Gläser säubern. Zerkratzen Sie die Oberfläche der 3D-Brille nicht mit scharfen Objekten, und verwenden Sie zum Reinigen keine Chemikalien.

**HINWEIS**

- Ihr TV-Gerät kann von der Abbildung möglicherweise leicht abweichen.
- Das OSD-Menü (am Bildschirm angezeigtes Menü) Ihres TV-Gerätes kann sich leicht von dem in diesem Handbuch unterscheiden.
- Die verfügbaren Menüs und Optionen können sich je nach verwendeter Eingangsquelle bzw. je nach Modell unterscheiden.
- Künftig können diesem TV-Gerät neue Funktionen hinzugefügt werden.
- Das TV-Gerät kann in den Standby-Modus gesetzt werden, um den Stromverbrauch zu verringern. Wenn längere Zeit nicht ferngesehen wird, sollte das Gerät ausgeschaltet werden, um Strom zu sparen.
- Der Stromverbrauch des eingeschalteten TV-Gerätes kann erheblich verringert werden, wenn die Helligkeit des Bildes vermindert wird.

## INSTALLATIONSVERFAHREN

- 1 Öffnen Sie die Packung, und stellen Sie sicher, dass alle Zubehörteile im Lieferumfang enthalten sind.
- 2 Befestigen Sie den Standfuß am TV-Gerät.
- 3 Verbinden Sie gegebenenfalls externe Zuspieldgeräte mit dem TV-Gerät.
- 4 Stellen Sie sicher, dass eine Netzwerkverbindung vorhanden ist.  
Sie können die Netzwerkfunktionen des Fernsehgeräts nur dann nutzen, wenn eine Netzwerkverbindung hergestellt wurde.

## MONTAGE UND VORBEREITUNG

### Auspacken

Prüfen Sie, ob folgende Artikel in der Verpackung enthalten sind. Falls Zubehör fehlt, wenden Sie sich bitte an den Händler, bei dem Sie das Gerät erworben haben.

Die Abbildungen im Handbuch unterscheiden sich möglicherweise von Ihrem Gerät.

**VORSICHT**

- Um die Sicherheit und Lebensdauer des Produkts sicherzustellen, verwenden Sie keine Fälschungen.
- Durch Fälschungen verursachte Beschädigungen sind nicht von der Garantie abgedeckt.
- Bei einigen Modellen befindet sich ein dünner Film auf dem Bildschirm, der nicht entfernt werden darf.

**HINWEIS**

- Die im Lieferumfang enthaltenen Artikel sind modellabhängig.
- Änderungen an den Produktspezifikationen oder am Inhalt dieses Handbuchs sind im Zuge von Aktualisierungen der Produktfunktionen vorbehalten.
- Für eine optimale Verbindung sollte die Einfassung von HDMI-Kabeln und USB-Geräten höchstens 10 mm dick und 18 mm breit sein. Verwenden Sie ein Verlängerungskabel, das USB 2.0 unterstützt, wenn das USB-Kabel oder der USB-Speicherstick nicht in den USB-Anschluss Ihres TV-Gerätes passt.

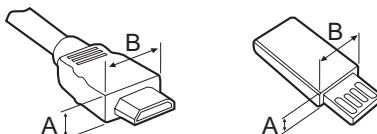

A  $\leq$  10 mm  
B  $\leq$  18 mm

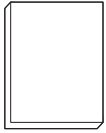

**Benutzerhandbuch**

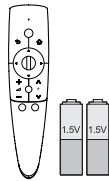

**Magic-Fernbedienung,  
Batterien (AA)**  
(siehe S.21)

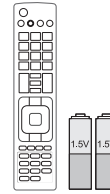

**Fernbedienung,  
Batterien (AAA)**  
(siehe S.23)

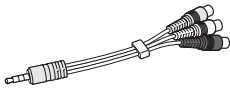

**Composite-Videokabel**  
(siehe S. B-11, B-13)

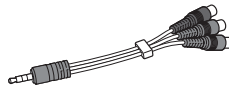

**Komponenten-Videokabel**  
(siehe S. B-11)



**SCART-Kabel**  
(siehe S. B-14)



**Cinema-3D-Brille**  
Je nach Modell oder  
Land kann die Anzahl der  
3D-Brillen abweichen.



**Dual Play-Brille**  
(Abhängig vom Modell)

Nur 47/55LM96\*\*, 42/47/55LM86\*\*



**Hintere Standfußverkleidung**  
(siehe S. A-3, A-5)

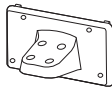

**Standkörper**  
(siehe S. A-3, A-5)



**Ständerplatte**  
(siehe S.A-3, A-5)



**Schrauben für Standfuß**  
8 Stk., M4 x 20  
(siehe S. A-3, A-5)



**Kabelhalter**  
2 Stk.  
(siehe S. A-8)

DEUTSCH

**Nur 84LM96\*\***

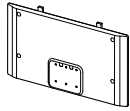

**Standkörper**  
(siehe S. A-4)

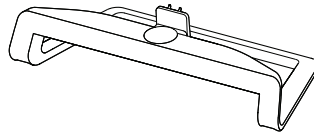

**Ständerplatte**  
(siehe S. A-4)



**Schrauben für Standfuß**  
4 Stk., M4 x 20 / 6 Stk., M5 x 16  
(siehe S. A-4)

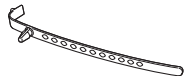

**Kabelhalter**  
(siehe S. A-8)

**Nur 72LM95\*\***

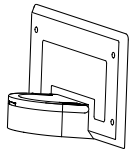

**Hintere Standfußverkleidung**  
(siehe S. A-7)

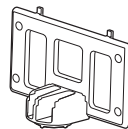

**Standkörper**  
(siehe S. A-7)

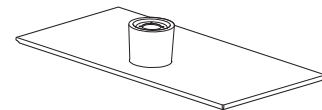

**Ständerplatte**  
(siehe S. A-7)



**Schrauben für Standfuß**  
4 Stk., M4 x 20 / 4 Stk., M5 x 35  
(siehe S. A-7)

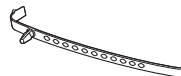

**Kabelhalter**  
2 Stk.  
(siehe S. A-9)



**Stromkabel**



**Kabelloser W-LAN Adapter**

## Separat erhältlich

Separat zu erwerbende Artikel können zur Qualitätsverbesserung geändert werden, ohne dass dies explizit mitgeteilt wird.

Diese Artikel können Sie über Ihren Fachhändler beziehen.

Diese Geräte sind nur mit bestimmten Modellen kompatibel.

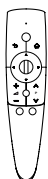

**AN-MR300**  
Magic-Fernbedienung



**AG-F2\*\*, AG-F3\*\*, AG-F4\*\***  
Cinema-3D-Brille



**AG-F2\*\*DP, AG-F3\*\*DP**  
Dual Play-Brille



**AN-WF100**  
Kabelloser W-LAN Adapter

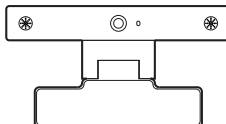

**AN-VC\*\*\***  
Kamera für Videogespräche

Kompatibilität	47/55/84LM96**	72LM95**	42/47/55LM86**
<b>AN-MR300</b> Magic-Fernbedienung	•	•	•
<b>AG-F2**, AG-F3**, AG-F4**</b> Cinema-3D-Brille	•	•	•
<b>AG-F2**DP, AG-F3**DP</b> Dual Play-Brille	•	•	•
<b>AN-WF100</b> Kabelloser W-LAN Adapter		•	
<b>AN-VC***</b> Kamera für Videogespräche	•	•	•

Produktbezeichnungen, Funktionalitäten und/oder Designs können im Zuge einer Qualitätsverbesserung durch den Hersteller geändert werden, ohne dass dies explizit mitgeteilt wird.

## Teile und Tasten

47/55LM96\*\*, 42/47/55LM86\*\*

72LM95\*\*

DEUTSCH

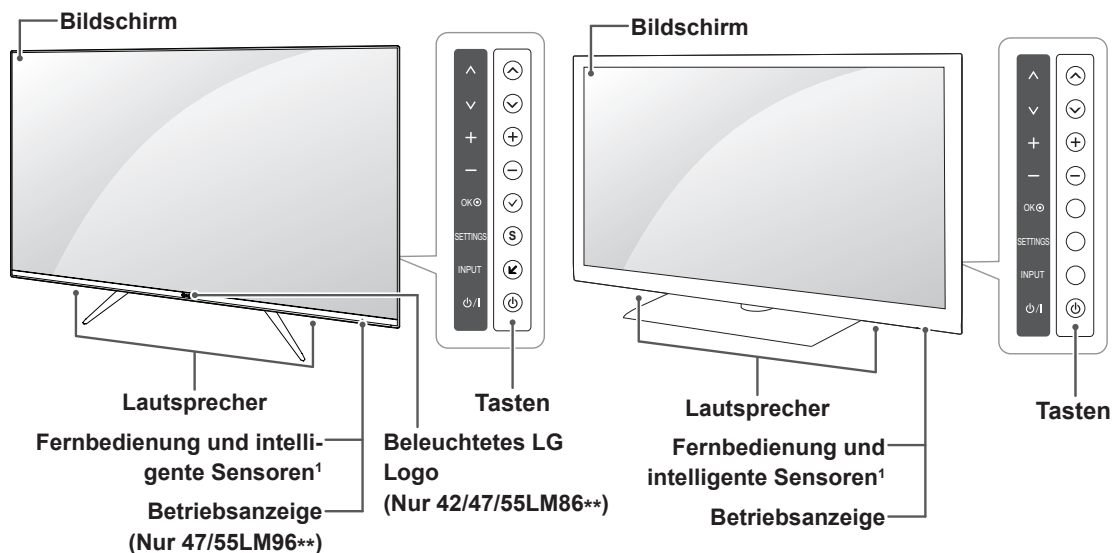

84LM96\*\*

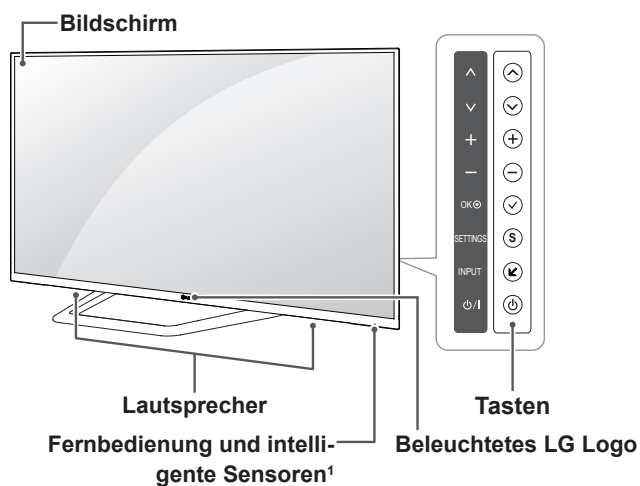

Taste	Beschreibung
^ v	Navigiert durch die gespeicherten Programme.
+ -	Regelt die Lautstärke.
OK	Wählt die markierte Menüoption aus oder bestätigt eine Eingabe.
SETTINGS	Öffnet und schließt das Hauptmenü und speichert Ihre Eingaben.
INPUT	Ändert die Eingangsquelle.
⏻/⏿	Schaltet den Strom ein und aus.

1 Intelligenter Sensor - Einstellung der Bildqualität und Helligkeit entsprechend der Umgebungsbedingungen.

### ! HINWEIS

- Sie können die Betriebsanzeigeleuchte über **OPTION** in den Hauptmenüs ein- und ausschalten. (Abhängig vom Modell)

## Anheben und Bewegen des TV-Gerätes

Lesen Sie folgende Hinweise, bevor Sie das TV-Gerät bewegen oder anheben, um Kratzer oder Beschädigungen am TV-Gerät zu verhindern und um einen reibungslosen Transport unabhängig von Typ und Größe zu gewährleisten.



### VORSICHT

- Berühren Sie nach Möglichkeit nicht den Bildschirm, da er dadurch beschädigt werden könnte.
- Es wird empfohlen, das TV-Gerät im Originalkarton oder in der Originalverpackung zu bewegen bzw. zu transportieren.
- Trennen Sie das Netzkabel und alle weiteren Kabel, bevor Sie das TV-Gerät bewegen oder anheben.
- Halten Sie das TV-Gerät so, dass sein Bildschirm von Ihnen abgewendet ist, um Beschädigungen zu vermeiden.

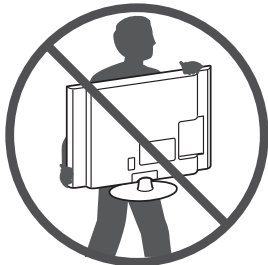

- Halten Sie das TV-Gerät oben und unten am Rahmen gut fest. Halten Sie ihn nicht am transparenten Teil, am Lautsprecher oder am Lautsprechergrill fest.

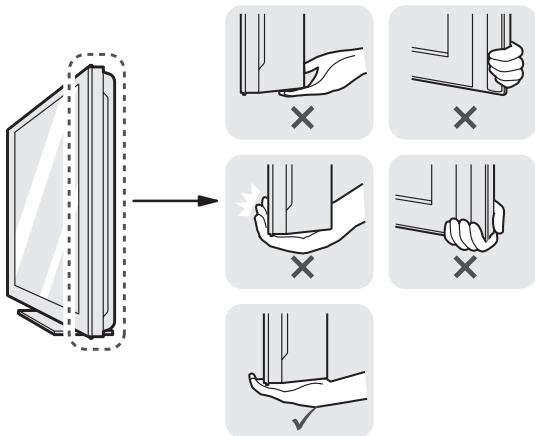

- Große TV-Geräte sollten stets von mindestens 2 Personen transportiert werden.
- Wenn das TV-Gerät von Hand transportiert wird, halten Sie es wie in der folgenden Abbildung gezeigt.

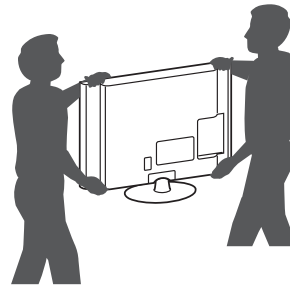

- Setzen Sie das TV-Gerät während des Transports keinen ruckartigen Bewegungen oder starken Erschütterungen aus.
- Halten Sie das TV-Gerät beim Transport aufrecht, drehen Sie es niemals auf die Seite, und kippen Sie es nicht nach links oder rechts.
- Stellen Sie bitte sicher, dass vor jeglichem Transport des Gerätes die seitlichen Schutzleisten angebracht sind. (Abhängig vom Modell)

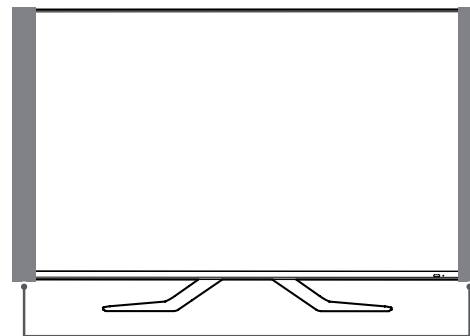

Schutzleisten

## Montage auf einem Tisch

- 1 Heben Sie das TV-Gerät an, und kippen Sie es auf einem Tisch in die aufrechte Position.
  - Lassen Sie (mindestens) 10 cm Platz zur Wand, um eine gute Belüftung zu gewährleisten.

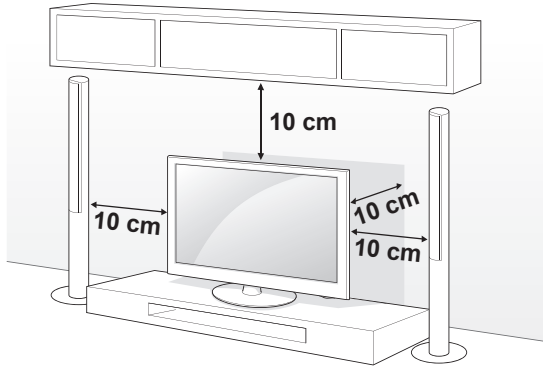

- 2 Schließen Sie das Stromkabel an eine Steckdose an.

### **VORSICHT**

- Schließen Sie das Gerät an ein dafür vorgesehenes Stromkabel an. Verlängern Sie das Stromkabel nicht künstlich, und nehmen Sie keine Veränderungen daran vor.
- Stellen Sie das TV-Gerät nicht in die Nähe von Wärmequellen, da dies einen Brand oder Beschädigungen verursachen könnte.

### Einstellen des Fernsehgerätes für einen optimalen Blickwinkel

**47/55LM96\*\*, 42/47/55LM86\*\*, 72LM95\*\***

Drehen Sie das TV-Gerätes um 20 Grad nach links oder rechts, und stellen Sie den Blickwinkel optimal ein.

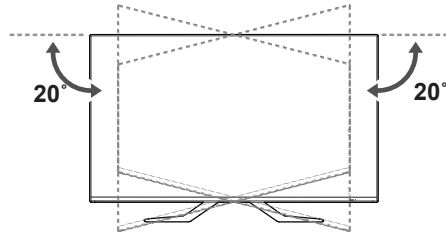

**84LM96\*\***

Drehen Sie das TV-Gerätes um 7 Grad nach links oder rechts, und stellen Sie den Blickwinkel optimal ein.

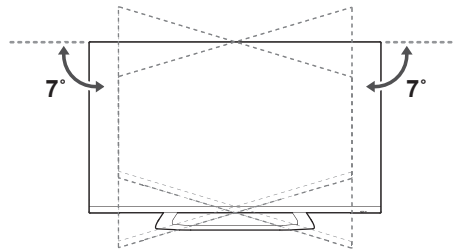

### **VORSICHT**

- Wenn Sie das Produkt auf den optimalen Winkel einstellen, sollten Sie darauf achten, dass Sie Ihre Finger nicht einklemmen. Das Einklemmen von Händen oder Fingern kann Verletzungen verursachen. Wenn das Gerät zu stark geneigt ist, kann es herunterfallen und beschädigt werden bzw. Verletzungen verursachen.

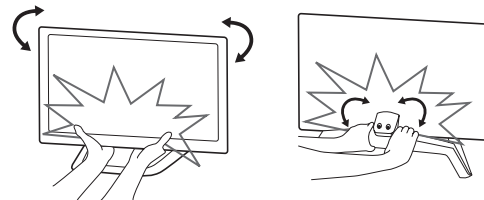

Vorderseite

Rückseite



### Befestigen des TV-Gerätes an einer Wand

Diese Funktion steht nicht bei allen Modellen zur Verfügung.

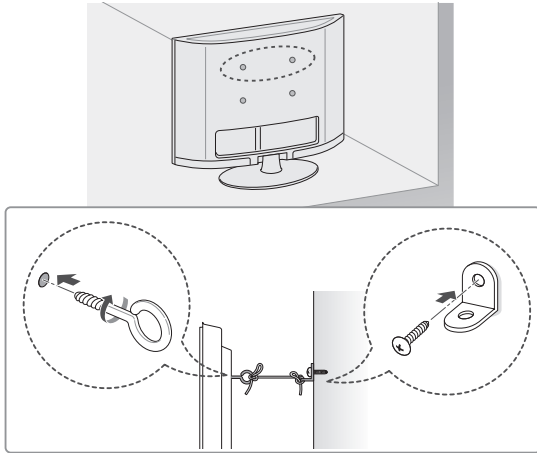

- 1 Setzen Sie die Ringschrauben oder TV-Halterungen und Schrauben an der Rückseite des TV-Gerätes ein, und befestigen Sie sie.
  - Wenn an den Ringschraubenpositionen Schrauben eingesetzt sind, entfernen Sie zunächst die Schrauben.
- 2 Montieren Sie die Wandhalterungen mit den Schrauben an der Wand. Stimmen Sie die Position der Wandhalterung auf die Ringschrauben an der Rückseite des TV-Gerätes ab.
- 3 Verbinden Sie die Ringschrauben und Wandhalterungen fest mit einem stabilen Seil. Achten Sie darauf, dass das Seil horizontal verläuft.

#### **VORSICHT**

- Achten Sie darauf, dass Kinder nicht auf das TV-Gerät klettern oder sich daran hängen.

#### **HINWEIS**

- Verwenden Sie eine Haltevorrichtung oder einen Schrank, der stabil und groß genug ist, um das TV-Gerät sicher abzustützen.
- Halterungen, Seile und anderes Befestigungsmaterial gehören nicht zum Lieferumfang des Gerätes. Bitte wenden Sie sich zum Erwerb von geeignetem Zubehör an Ihren Fachhändler.

## Wandmontage

Befestigen Sie an der Rückseite des TV-Gerätes sorgfältig eine optionale Wandhalterung, und montieren Sie die Wandhalterung an einer stabilen Wand, die senkrecht zum Fußboden steht. Wenn Sie das TV-Gerät an anderen Baustoffen befestigen möchten, fragen Sie zunächst bei einer qualifizierten Fachkraft nach. LG empfiehlt, dass die Wandmontage von einem qualifizierten Techniker durchgeführt wird.

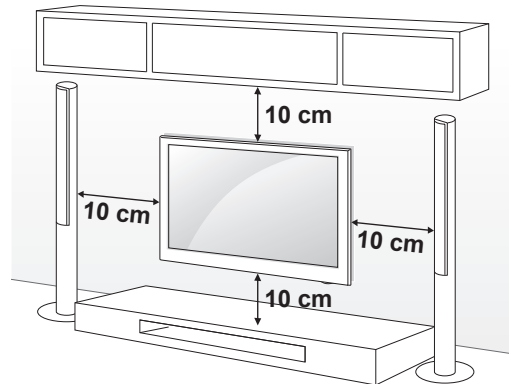

Verwenden Sie unbedingt Schrauben und Wandhalterungen, die der VESA-Norm entsprechen. Die Standardmaße der Wandmontagesätze können der folgenden Tabelle entnommen werden.

### Wandmontagehalterung

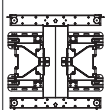
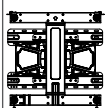
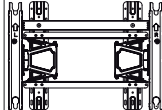
Modell	47/55LM96**	84LM96**
VESA (A x B)	400 x 400	600 x 400
Standard-schraube	M6	M8
Anzahl Schrauben	4	4
Wandmontagehalterung	LSW400BX  LSW420BX 	LSW600B 

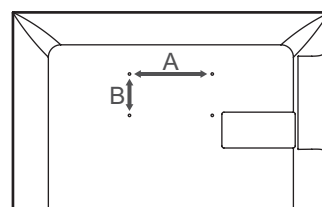

 **VORSICHT**

- Trennen Sie erst das Netzkabel, bevor Sie das TV-Gerät bewegen oder installieren. Ansonsten besteht Stromschlaggefahr.
- Schließen Sie das Gerät an ein dafür vorgesehenes Stromkabel an. Verlängern Sie das Stromkabel nicht künstlich, und nehmen Sie keine Veränderungen daran vor.
- Wenn Sie das TV-Gerät an einer Decke oder Wandschräge montieren, kann es herunterfallen und zu schweren Verletzungen führen. Verwenden Sie eine zugelassene Wandhalterung von LG, und wenden Sie sich an Ihren Händler vor Ort oder an qualifiziertes Fachpersonal.
- Ziehen Sie die Schrauben nicht zu fest an, da dies Beschädigungen am TV-Gerät hervorrufen und zum Erlöschen Ihrer Garantie führen könnte.
- Verwenden Sie die Schrauben und Wandhalterungen, die der VESA-Norm entsprechen. Schäden oder Verletzungen, die durch unsachgemäße Nutzung oder die Verwendung von ungeeignetem Zubehör verursacht werden, fallen nicht unter die Garantie.

 **HINWEIS**

- Verwenden Sie die Schrauben, die unter den Spezifikationen der VESA-Norm aufgeführt sind.
- Der Wandmontagesatz beinhaltet eine Installationsanleitung und die notwendigen Teile.
- Die Schraubenlänge hängt von der Wandbefestigung ab. Verwenden Sie unbedingt Schrauben der richtigen Länge.
- Weitere Informationen können Sie dem im Lieferumfang der Wandhalterung enthaltenen Handbuch entnehmen.
- Die Wandhalterung ist optional. Zusätzliches Zubehör erhalten Sie bei Ihrem Elektrohändler.

(Abhängig vom Modell)

- Zur Vermeidung von Schäden wie z.B. Kratzer oder Fingerabdrücken, belassen Sie bitte das Gerät mitsamt der Schutzleisten in der Schutzfolie und legen es mit der Front auf eine stabile, flache Unterlage.
- Entfernen Sie nun die Schutzfolie von der Rückseite des TV-Gerätes und montieren Sie die Halterung an den dafür vorgesehenen Aufnahmepunkten nach Anweisung des Herstellers.
- Nach erfolgter Wandbefestigung entfernen Sie bitte vor der ersten Inbetriebnahme alle Schutzleisten und Schutzfolien.

# TASTENFUNKTIONEN DER MAGIC-FERNBEDIENUNG

Wenn die Meldung „Die Batterie der Magic-Fernbedienung ist schwach. Bitte Batterie wechseln.“ angezeigt wird, wechseln Sie die Batterie.

Um die Batterien zu wechseln, öffnen Sie das Batteriefach, wechseln Sie die Batterien (1,5 V, AA), legen Sie die  $\oplus$ - und  $\ominus$ -Enden entsprechend der Kennzeichnung im Fach ein, und schließen Sie das Batteriefach. Richten Sie die Fernbedienung auf den Fernbedienungssensor am TV-Gerät aus.

Gehen Sie zum Herausnehmen der Batterien in umgekehrter Reihenfolge vor.

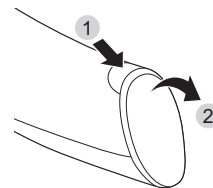

## ! VORSICHT

- Verwenden Sie niemals alte zusammen mit neuen Batterien, da dies Schäden an der Fernbedienung hervorrufen kann.

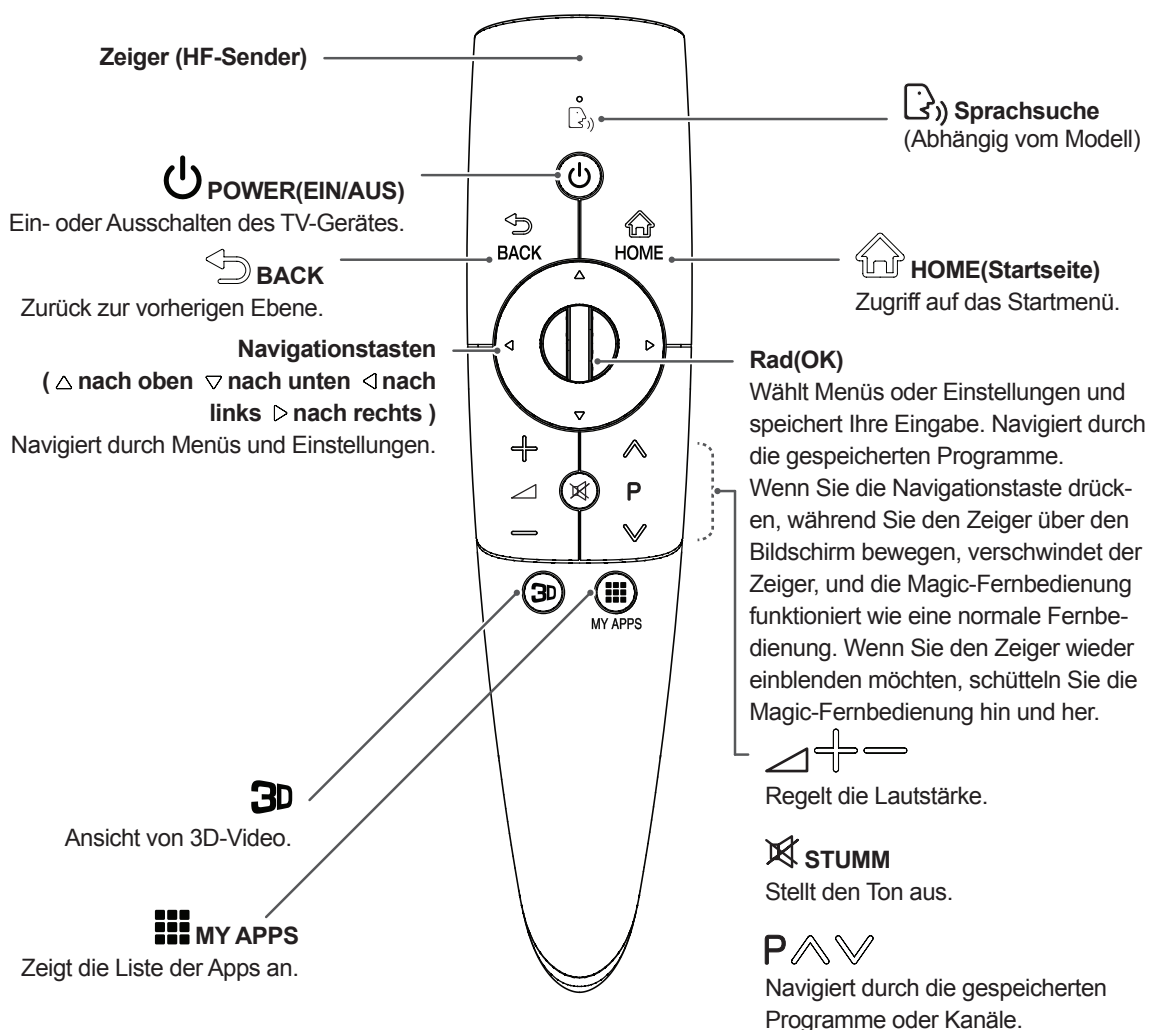

### Sprachsuche(Abhängig vom Modell)

Um die Sprachsuche-Funktion zu nutzen, ist eine Netzwerkverbindung erforderlich.

Die Erkennungsrate kann je nach den Merkmalen des Benutzers (Stimme, Aussprache, Betonung, Sprechgeschwindigkeit) und der Umgebung (Geräusche und Lautstärke des Fernseher) variieren.

- 1 Wählen Sie das Sprachsuche -Symbol auf dem Bildschirm.
- 2 Langsam und deutlich sprechen. Sobald eine Stimme erkannt wurde, leuchtet ein rotes Licht auf.
  - Entfernen Sie die Fernbedienung bei der Spracheingabe nicht weiter als 15cm von Ihrem Gesicht.



## Registrieren der Magic-Fernbedienung

Damit die Magic-Fernbedienung funktioniert, muss sie zuvor mit Ihrem TV-Gerät gekoppelt werden.

### So wird die Magic-Fernbedienung registriert

	1 Um die Registrierung automatisch durchzuführen, schalten Sie das TV-Gerät ein, und drücken sie 20 Sekunden lang auf die Taste <b>Rad(OK)</b> . Nach Abschluss der Registrierung wird eine entsprechende Meldung auf dem Bildschirm angezeigt.
	2 Wenn die Registrierung nicht erfolgreich verläuft, schalten Sie das TV-Gerät aus und wieder ein. Drücken Sie dann 20 Sekunden lang die Taste <b>Rad(OK)</b> , um die Registrierung abzuschließen.

### So wird die Magic-Fernbedienung erneut registriert

 <b>BACK</b>   <b>HOME</b>	1 Drücken und halten Sie 5 Sekunden lang die Tasten <b>BACK</b> und <b>HOME</b> , um die Registrierung zurückzusetzen. Führen Sie die Registrierung dann durch, indem Sie den vorangegangenen Anweisungen unter "So wird die Magic-Fernbedienung registriert" folgen.
	2 Um die Magic-Fernbedienung erneut zu registrieren, drücken und halten Sie 5 Sekunden lang die Taste <b>BACK</b> bei auf das TV gerichteter Fernbedienung. Wenn der Rückstellvorgang abgeschlossen ist, erscheint eine Information auf dem Bildschirm.

## So wird die Magic-Fernbedienung verwendet

	1 Wenn der Zeiger nicht zu sehen ist, bewegen Sie die Fernbedienung etwas nach links oder rechts. Daraufhin wird der Zeiger automatisch wieder auf dem Bildschirm angezeigt. » Wurde der Zeiger über einen längeren Zeitraum nicht verwendet, wird er ausgeblendet.
	2 Sie können den Zeiger bewegen, indem Sie den Zeigersender an der Fernbedienung auf Ihr TV-Gerät richten und dann die Fernbedienung nach links, rechts oben oder unten bewegen. » Wenn der Zeiger nicht ordnungsgemäß funktioniert, warten Sie 10 Sekunden, bevor Sie die Fernbedienung erneut verwenden.

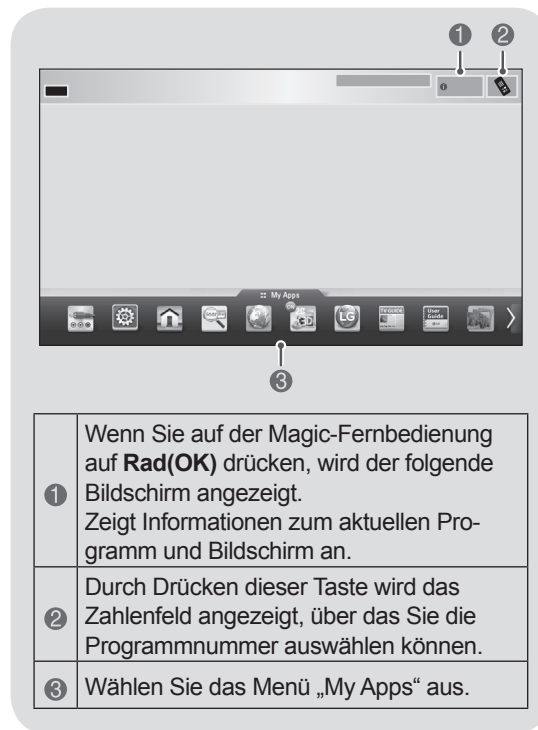

## Vorsichtsmaßnahmen bei der Verwendung der Magic-Fernbedienung

- Verwenden Sie die Fernbedienung innerhalb der maximalen Kommunikationsreichweite (10 m). Wird die Fernbedienung außerhalb dieser Entfernung verwendet oder befindet sich ein Hindernis vor der Fernbedienung, kann es zu einem Kommunikationsfehler kommen.
- Auch andere Geräte in der Nähe können Kommunikationsfehler verursachen. Elektrogeräte, wie beispielsweise ein Mikrowellenherd oder ein kabelloses LAN-Produkt, können zu Störungen führen, weil sie im gleichen Frequenzbereich (2,4 GHz) arbeiten wie die Magic-Fernbedienung.
- Die Magic-Fernbedienung kann beschädigt werden oder nicht mehr ordnungsgemäß funktionieren, wenn sie herunterfällt oder einen starken Stoß erhält.
- Achten Sie beim Gebrauch der Magic-Fernbedienung darauf, nicht gegen in der Nähe stehende Möbel oder Personen zu stoßen.
- Hersteller und Installateur können keinen Service bezüglich der Sicherheit von Personen bieten. Das Drahtlosgerät verursacht eventuell Interferenzen aufgrund von elektromagnetischen Wellen.
- Ein W-LAN Router (Sender) sollte sich mindestens 1 m vom TV-Gerät entfernt befinden. Wenn er näher als 1 m vom TV-Gerät entfernt ist, funktioniert die Magic-Fernbedienung aufgrund von Frequenzstörungen möglicherweise nicht einwandfrei.

# FERNBEDIENUNG

Um die Batterien zu wechseln, öffnen Sie das Batteriefach, wechseln Sie die Batterien (1,5 V, AAA), legen Sie die ⊕- und ⊖-Enden entsprechend der Kennzeichnung im Fach ein, und schließen Sie das Batteriefach. Stellen Sie sicher, dass die Fernbedienung auf den Sensor am TV-Gerät gerichtet ist.

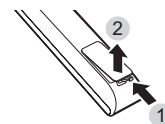

Gehen Sie zum Herausnehmen der Batterien in umgekehrter Reihenfolge vor.

DEUTSCH

**VORSICHT**

- Verwenden Sie niemals alte zusammen mit neuen Batterien, da dies Schäden an der Fernbedienung hervorrufen kann.

<b>⏻ POWER(EIN/AUS)</b>	Ein- oder Ausschalten des TV-Geräts.
<b>📖 Benutzerhandbuch</b>	Ruft das Benutzerhandbuch auf.
<b>📐 RATIO(Bildformat)</b>	Ändert die Bildgröße.
<b>📺 INPUT</b>	Ändert die Eingangsquelle.
<b>📺 TV/RAD</b>	Wählt Radio-, TV- und DTV-Programme.
<b>Alphanumerische Tasten</b>	Zur Eingabe von Buchstaben und Zahlen.
<b>LIST</b>	Zum Zugriff auf die Liste der gespeicherten Programme.
<b>⏪ Leerzeichen</b>	Gibt ein Leerzeichen auf der Bildschirmastatur wieder.
<b>Q.VIEW</b>	Keht zurück zum vorherigen Programm.
<b>🔊 + -</b>	Regelt die Lautstärke.
<b>FAV</b>	Zugriff auf die Liste der Lieblingskanäle.
<b>3D</b>	Wird zur Ansicht von 3D-Videos verwendet.
<b>MUTE(STUMM)</b>	Stellt den Ton aus.
<b>P ^ v</b>	Navigiert durch die gespeicherten Programme oder Kanäle.
<b>PAGE</b>	Wechselt zum vorherigen oder nächsten Bildschirm.
<b>⚙️ SETTINGS(Einstellungen)</b>	Öffnen der Hauptmenüs.
<b>🏠 HOME(Startseite)</b>	Öffnet die Startmenüs.
<b>📺 MY APPS</b>	Zeigt die Liste der Apps an.
<b>Navigationstasten</b> ( ^ nach oben v nach unten < nach links > nach rechts )	Navigiert durch Menüs und Einstellungen.

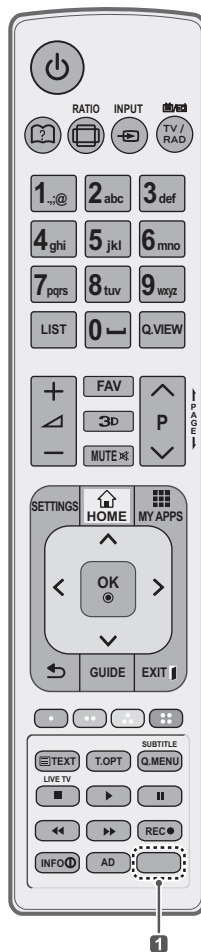

<b>OK</b>	Wählt Menüs oder Einstellungen und speichert Ihre Eingabe.
<b>↶ Zurück</b>	Zurück zur vorherigen Ebene.
<b>GUIDE(PROGRAMMFÜHRER)</b>	Öffnet den Programmführer.
<b>EXIT</b>	Ausblenden der Bildschirmenüs und Zurückkehren zum TV-Bild.
<b>Farbtasten</b> ( 🔴 Rot 🟢 Grün 🟡 Gelb 🔵 Blau )	Öffnen Sonderfunktionen in manchen Menüs.
<b>TELETEXT-Tasten ( TEXT T.OPT )</b>	Diese Tasten werden für Teletext verwendet.
<b>SUBTITLE</b>	Ruft den bevorzugten Untertitel im digitalen Modus auf.
<b>Q.MENU(Schnellmenü)</b>	Öffnet die Schnellmenüs.
<b>LIVE TV(LIVE-TV)</b>	Rückkehr zum LIVE-TV.
<b>Steuerungstasten ( ⏪ ▶ ⏸ ⏩ )</b>	Steuerung von Premium-Inhalten, DVR- oder Smart Share-Menüs oder der SIMPLINK-kompatiblen Geräte (USB oder SIMPLINK oder DVR).
<b>REC(AUFNAHME)</b>	Einstellen des DVR-Menüs.
<b>INFO</b>	Anzeige von Informationen zum aktuellen Programm und Bildschirm.
<b>AD</b>	Schaltet die Audiobeschreibung ein oder aus.
<b>📺 APP/*</b>	Wählen Sie die Menüquelle für MHP TV. (Nur Italien) (abhängig vom Modell)
<b>📺 ORANGE</b>	Direkter Zugriff auf Ihr Internetportal für Unterhaltungs- und Nachrichtendienste von Orange. (Nur Frankreich)

DEUTSCH

## DAS BENUTZERHANDBUCH VERWENDEN

Im Benutzerhandbuch erhalten Sie auf einfache Weise detaillierte Informationen zum TV-Gerät.

- 1 Drücken Sie die Taste **HOME**, um auf das Startmenü zuzugreifen.
- 2 Wählen Sie **Benutzerhandbuch**, und drücken Sie **Rad(OK)**.



Benutzerhandbuch

### ! HINWEIS

- Sie können auch auf das Benutzerhandbuch zugreifen, indem Sie auf der Fernbedienung auf **Benutzerhandbuch** drücken.



- |   |  |
|---|--|
| 1 | Zeigt das aktuelle Programm oder den Eingangsquellenbildschirm an.   |
| 2 | Hier können Sie Ihre gewünschte Kategorie auswählen.   |
| 3 | Hier können Sie das gewünschte Element auswählen.<br>Navigieren Sie mit $\wedge \vee$ zwischen den Seiten. |
| 4 | Ermöglicht das Blättern durch die Beschreibung Ihrer gewünschten Funktion aus dem Index.                   |

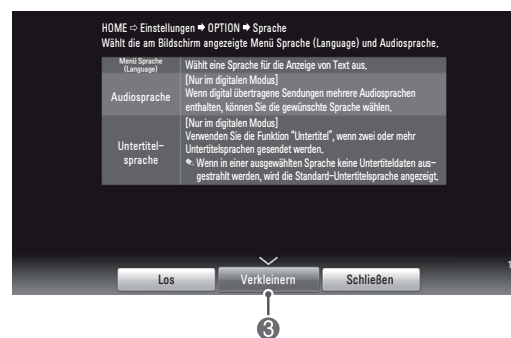
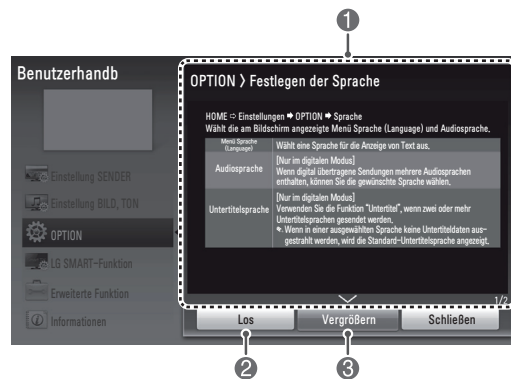

- |   |  |
|---|--|
| 1 | Zeigt die Beschreibung des ausgewählten Menüs an.<br>Navigieren Sie mit $\wedge \vee$ zwischen den Seiten. |
| 2 | Wechselt vom Benutzerhandbuch direkt zum ausgewählten Menü.  |
| 3 | Vergrößert oder verkleinert den Bildschirm.  |

# WARTUNG

## Reinigung des TV-Gerätes

Reinigen Sie Ihr TV-Gerät regelmäßig für eine optimale Leistung und eine verlängerte Produktlebensdauer.



### VORSICHT

- Achten Sie darauf, zuvor das Gerät auszuschalten und trennen Sie das Netzkabel sowie alle anderen Kabel vom Gerät bzw. der Steckdose.
- Wenn das TV-Gerät über einen längeren Zeitraum unbeaufsichtigt oder ungenutzt ist, ziehen Sie das Netzkabel aus der Steckdose und trennen Sie alle Signalführungen, um mögliche Schäden durch Blitzschlag oder Spannungsspitzen zu vermeiden.

DEUTSCH

## Bildschirm, Rahmen, Gehäuse und Standfuß

Entfernen Sie Staub oder leichte Verschmutzungen mit einem trockenen, sauberen und weichen Tuch. Entfernen Sie größere Verschmutzungen mit einem weichen Tuch. Feuchten Sie das Tuch mit sauberem Wasser oder einem milden Reinigungsmittel an. Wischen Sie das Gerät anschließend umgehend mit einem trockenen Tuch trocken.



### VORSICHT

- Berühren Sie nach Möglichkeit nicht den Bildschirm, da er dadurch beschädigt werden könnte.
- Die Oberfläche darf weder gedrückt, gerieben, noch mit dem Fingernagel oder einem spitzen Gegenstand gestoßen werden, da dies Kratzer und Bildverzerrungen verursachen kann.
- Verwenden Sie keine Chemikalien, da diese das Gerät beschädigen können.
- Sprühen Sie keine Flüssigkeit auf die Oberfläche. Wenn Wasser in das TV-Gerät eindringt, kann dies zu Feuer, elektrischem Schlag oder Fehlfunktionen führen.

## Netzkabel

Entfernen Sie angesammelten Staub oder Schmutz regelmäßig vom Netzkabel.

# FEHLERBEHEBUNG

Problem	Mögliche Lösung
Das TV-Gerät reagiert nicht auf die Fernbedienung.	<ul style="list-style-type: none"> <li>• Prüfen Sie den Sensor der Fernbedienung, und versuchen Sie es erneut.</li> <li>• Prüfen Sie, ob sich zwischen dem Produkt und der Fernbedienung ein Hindernis befindet.</li> <li>• Prüfen Sie, ob die Batterien noch geladen sind und ordnungsgemäß eingesetzt wurden (⊕ auf ⊕, ⊖ auf ⊖).</li> </ul>
Weder Bild noch Ton wird ausgegeben.	<ul style="list-style-type: none"> <li>• Prüfen Sie, ob das Gerät eingeschaltet ist.</li> <li>• Prüfen Sie, ob das Netzkabel in der Steckdose steckt.</li> <li>• Prüfen Sie, ob die Steckdose ordnungsgemäß funktioniert, indem Sie andere Geräte einstecken.</li> </ul>
Das TV-Gerät schaltet sich plötzlich ab.	<ul style="list-style-type: none"> <li>• Überprüfen Sie die Steuerungseinstellungen der Stromversorgung. Die Stromversorgung ist möglicherweise unterbrochen.</li> <li>• Prüfen Sie, ob in den Zeiteinstellungen automatisches Abschalten aktiviert ist.</li> <li>• Wenn kein Signal besteht, obwohl das TV-Gerät eingeschaltet ist, schaltet sich das Gerät nach 15 Minuten automatisch ab.</li> </ul>
Beim Anschließen an den PC (RGB/HDMI DVI) wird entweder „Kein Signal“ oder „Ungültiges Format“ angezeigt.	<ul style="list-style-type: none"> <li>• Schalten Sie das Fernsehgerät mit der Fernbedienung aus und dann erneut ein.</li> <li>• Schließen Sie das RGB- oder HDMI-Kabel erneut an.</li> <li>• Starten Sie den PC bei eingeschaltetem Fernsehgerät erneut.</li> </ul>

## TECHNISCHE DATEN

Die Spezifikationen können sich aus Gründen der Funktionsverbesserung ohne Vorankündigung ändern.

DEUTSCH

Spezifikation für WLAN (AN-WF100) (Nur 72LM95**)	
Standard	IEEE802.11a/b/g/n IEEE 802.11b/g/n in Indonesien IEEE 802.11a/b/g in Russland und Tunesien
Host-Schnittstelle	USB 2.0
Frequenzbereich	2,400 bis 2,483 GHz 5,150 bis 5,250 GHz 5,725 bis 5,850 GHz
Sicherheit	64/128 Bit WEP, WPA, WPA2, TKIP, AES, WPS (PIN, PBC)
Empfindlich-keit	802.11a: -72 dBm (54 Mb/s) 802.11b: -84 dBm (11, 5.5, 2, 1 Mb/s) 802.11g: -72 dBm (54 Mb/s) 802.11n: -64 dBm (20 MHz) / -61 dBm (40 MHz)
Ausgangsleistung	802.11a: 14 dBm (54 Mb/s) 802.11b: 16.5 dBm (11, 5.5, 2, 1 Mb/s) 802.11g: 14 dBm (54 Mb/s) 802.11n: (2.4 GHz) 13.5 dBm (20 MHz) / 13.5 dBm (40 MHz) 802.11n: (5 GHz) 13.5 dBm (20 MHz) / 13.5 dBm (40 MHz)
Datenrate	802.11a/g: 54 Mb/s 802.11b: 11 Mb/s 802.11n: 300 Mb/s (40 MHz)
<ul style="list-style-type: none"> <li>• Da der Frequenzkanal je nach Land variieren kann, kann die Betriebsfrequenz nicht durch die Benutzer geändert oder angepasst werden. Dieses Gerät ist entsprechend der regionalen Frequenztabelle eingestellt.</li> <li>• Da Ausgangsleistung je nach Land variieren kann, kann die Betriebsausgangsleistung nicht durch die Benutzer geändert oder angepasst werden. Dieses Gerät ist entsprechend der regionalen Ausgangsleistungstabelle eingestellt.</li> </ul>	
	



Spezifikation für WLAN-Modus (TWFM-B003D) (Nur 47/55/84LM96**, 42/47/55LM86**)	
Standard	IEEE 802.11a/b/g/n
Frequenzbereich	2400 bis 2483,5 MHz 5150 bis 5250 MHz 5725 bis 5850 MHz(Für Nicht-EU-Länder)
Modulation	CCK / OFDM / MIMO
Ausgangsleistung (Typisch)	802.11a: 11 dBm 802.11b: 15 dBm 802.11g: 13 dBm 802.11n - 2,4 GHz: 13 dBm 802.11n - 5 GHz: 13 dBm
Datenrate	802.11a/g: 54 Mb/s 802.11b: 11 Mb/s 802.11n: 300 Mb/s
Antennen-Gain (Typisch)	2400 bis 2483,5 MHz: -2,5 dBi 5150 bis 5250 MHz: -2,2 dBi 5725 bis 5850 MHz: -2,9 dBi
Belegte Bandbreite	802.11a/b/g: HT20 802.11n: HT20/40
<ul style="list-style-type: none"> <li>• Da der Frequenzkanal je nach Land variieren kann, kann die Betriebsfrequenz nicht durch die Benutzer geändert oder angepasst werden. Dieses Gerät ist entsprechend der regionalen Frequenztabelle eingestellt.</li> </ul>	
	

Spezifikation für Bluetooth-Modul (BM-LDS302)	
Standard	Bluetooth-Version 3.0
Frequenzbereich	2400 ~ 2483,5 MHz
Ausgangsleistung (Max.)	10 dBm oder niedriger
Datenrate (Max.)	3 Mbps
Kommunikationsentfernung	Offene Sichtverbindung ca. 10 m
	





# MANUEL D'UTILISATION TV AVEC ÉCRAN LCD À RÉTROÉCLAIRAGE LED

Veillez lire attentivement ce manuel avant de mettre en service votre produit et conservez-le afin de pouvoir vous y référer ultérieurement.

# TABLE DES MATIÈRES

## 3 LICENCES

---

## 3 INFORMATIONS SUR LES LOGICIELS LIBRES

---

## 4 CONSIGNES DE SÉCURITÉ

---

10 Visionnage d'images 3D

## 12 PROCÉDURE D'INSTALLATION

---

## 12 ASSEMBLAGE ET PRÉPARATION

---

12 Déballage

15 Achat séparé

16 Pièces et boutons

17 Soulever et déplacer la TV

18 Installation sur une table

19 Fixation du support mural

## 21 FONCTIONS DE LA TÉLÉCOMMANDE MAGIC REMOTE

---

22 Enregistrement de la Télécommande Magic Remote

22 Comment utiliser la Télécommande Magic Remote

22 Consignes relatives à l'utilisation de la Télécommande Magic Remote

## 23 TÉLÉCOMMANDE

---

## 24 UTILISATION DU GUIDE DE L'UTILISATEUR

---

## 25 ENTRETIEN

---

25 Nettoyage de votre TV

25 - Écran, cadre, boîtier et support

25 - Cordon d'alimentation

## 25 DÉPANNAGE

---

## 26 SPÉCIFICATIONS

---

### AVERTISSEMENT

- Si vous ignorez ces messages d'avertissement, vous risquez d'être gravement blessé, de provoquer un accident ou d'entraîner la mort.

### ATTENTION

- Si vous ignorez ces messages de sécurité, vous risqueriez de vous blesser légèrement ou d'endommager le produit.

### REMARQUE

- Les remarques vous aident à comprendre et à utiliser le produit en toute sécurité. Veuillez lire attentivement les remarques avant d'utiliser le produit.

## LICENCES

Les licences prises en charge peuvent varier d'un modèle à l'autre. Pour plus d'informations sur les licences, consultez le site [www.lg.com](http://www.lg.com).



Fabriqué sous licence de Dolby Laboratories. « Dolby » et le symbole double-D sont des marques commerciales de Dolby Laboratories.



HDMI, le logo HDMI et High-Definition Multimedia Interface sont des marques, déposées ou non, de HDMI Licensing LLC.



À PROPOS DES VIDÉOS DIVX : DIVX® est un format de vidéo numérique créé par DivX, LLC, filiale de Rovi Corporation. Votre périphérique est officiellement certifié par DivX (DivX Certified®), ce qui vous permet de lire des vidéos DivX. Rendez-vous sur [divx.com](http://divx.com) pour obtenir plus d'informations ainsi que des logiciels permettant de convertir vos fichiers au format DivX.

À PROPOS DE LA VIDÉO À LA DEMANDE DIVX : ce périphérique DivX Certified® doit être enregistré pour pouvoir lire des vidéos à la demande DivX. Pour obtenir le code d'enregistrement, accédez à la section DivX VOD (Vidéo à la demande DivX) du menu de configuration du périphérique. Les instructions d'enregistrement sont disponibles sur le site [vod.divx.com](http://vod.divx.com).

« Certification DivX Certified® pour la lecture de vidéos DivX® jusqu'à 1080p en HD, y compris le contenu Premium. »

« DivX®, DivX Certified® et leurs logos respectifs sont des marques commerciales de Rovi Corporation ou de ses filiales ; leur utilisation est régie par une licence. »

« Sous couvert d'un ou plusieurs brevets américains cités ci-dessous : 7,295,673; 7,460,668; 7,515,710; 7,519,274" »



Fabriqué sous licence des brevets américains n° : 5 956 674 ; 5 974 380 ; 6 487 535 et d'autres brevets américains et mondiaux accordés et déposés. DTS, le symbole et DTS et le symbole ensemble sont des marques déposées et DTS 2.0+Digital Out est une marque commerciale de DTS, Inc. Ce produit comprend des logiciels. © DTS, Inc. Tous droits réservés.

## INFORMATIONS SUR LES LOGICIELS LIBRES

Pour obtenir le code source sous la licence publique générale, la licence publique générale limitée, la licence publique Mozilla ou les autres licences libres de ce produit, rendez-vous sur <http://opensource.lge.com>.

En plus du code source, tous les termes de la licence, ainsi que les exclusions de responsabilité et les droits d'auteur, sont disponibles au téléchargement.

LG Electronics propose de vous fournir le code open source sur CD-ROM en échange des coûts couvrant cet envoi, notamment le coût du support, des frais de port et de prise en charge, une fois la demande reçue par LG Electronics à l'adresse suivante : [opensource@lge.com](mailto:opensource@lge.com). La validité de cette offre est de trois (3) ans à partir de la date d'achat du produit.

# CONSIGNES DE SÉCURITÉ

Veillez lire attentivement ces consignes de sécurité avant d'utiliser le produit.



## ! AVERTISSEMENT



- N'installez pas la TV et la télécommande dans les environnements suivants :
  - » Un emplacement exposé à la lumière directe du soleil ;
  - » Une zone fortement humide comme une salle de bain ;
  - » À proximité d'une source de chaleur comme une cuisinière et tout autre appareil produisant de la chaleur ;
  - » À proximité d'un plan de travail de cuisine ou d'un humidificateur où elles pourraient facilement être exposées à la vapeur ou à l'huile ;
  - » Une zone exposée à la pluie et au vent ;
  - » À proximité de conteneurs d'eau comme des vases.

Le non-respect de cette consigne peut provoquer un incendie, une électrocution, un dysfonctionnement ou une déformation du produit.



- N'installez pas le produit dans un endroit exposé à la poussière.  
Le non-respect de cette consigne peut provoquer un incendie.

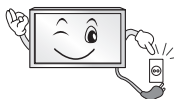

- La fiche secteur est l'élément de déconnexion. La fiche doit être toujours accessible.



- Ne touchez pas la fiche d'alimentation avec les mains mouillées. En outre, si la fiche du cordon est mouillée ou couverte de poussière, séchez ou essuyez complètement le cordon d'alimentation.  
L'humidité excessive peut provoquer des risques d'électrocution.



- Veillez à raccorder le câble d'alimentation à une prise de terre. (Ne s'applique pas aux appareils ne nécessitant pas une mise à la terre.)  
Si ce n'est pas le cas, vous risquez d'être électrocuté ou blessé.



- Fixez correctement le câble d'alimentation.  
Si le câble d'alimentation n'est pas correctement fixé, un incendie peut se déclarer.



- Assurez-vous que le cordon d'alimentation n'est pas en contact avec des objets chauds comme un chauffage.  
Le non-respect de cette consigne peut provoquer un incendie ou une électrocution.

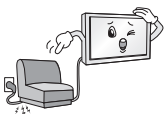

- Ne placez pas d'objets lourds, ou le produit lui-même, sur les câbles d'alimentation.  
Le non-respect de cette consigne peut provoquer un incendie ou une électrocution.



- Pliez le câble d'antenne entre le bâtiment intérieur et extérieur pour empêcher la pluie de s'écouler à l'intérieur.  
L'eau pourrait endommager le produit et provoquer une électrocution.

## ! AVERTISSEMENT



- Lorsque vous fixez une TV au mur, veillez à ne pas l'accrocher à l'aide des câbles d'alimentation ou de signal situés à l'arrière. Cela risque de provoquer un incendie ou une électrocution.

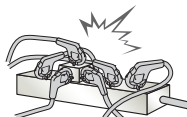

- Ne branchez pas trop d'appareils électriques sur une seule multiprise murale. Le non-respect de cette consigne peut provoquer un incendie résultant d'une surchauffe.

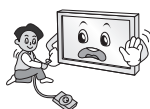

- Ne faites pas tomber le produit ou ne le laissez pas tomber lors du branchement de périphériques externes. Le non-respect de cette consigne peut entraîner des blessures ou endommager le produit.



- Conservez le matériau d'emballage anti-moisissure ou l'emballage en vinyle hors de portée des enfants. Le matériau anti-moisissure est dangereux en cas d'ingestion. En cas d'ingestion par mégarde, faites vomir la personne et rendez-vous à l'hôpital le plus proche. En outre, l'emballage en vinyle peut entraîner une asphyxie. Conservez-le hors de portée des enfants.



- Ne laissez pas les enfants grimper sur la TV ou s'agripper dessus. Dans le cas contraire, la TV risque de tomber, ce qui peut entraîner des blessures graves.



- Respectez les règles de sécurité lors de la mise au rebut des batteries pour éviter qu'un enfant ne les avale. En cas d'ingestion, consultez immédiatement un médecin.



- N'insérez pas de conducteur (comme une baguette métallique) dans l'une des extrémités du câble d'alimentation si l'autre extrémité est reliée au terminal d'entrée mural. En outre, ne touchez pas le câble d'alimentation juste après le raccordement au terminal d'entrée mural. Vous pourriez vous électrocuter. (selon le modèle)



- Veillez à ne pas placer ou conserver des substances inflammables à proximité du produit. Une manipulation imprudente des substances inflammables présente un risque d'explosion ou d'incendie.



- Ne laissez pas tomber d'objets métalliques (pièces de monnaie, épingles à cheveux, baguettes métalliques ou fils) ou d'objets inflammables (papier et allumettes) dans le produit. Surveillez particulièrement les enfants. Cela pourrait provoquer une électrocution, un incendie ou des blessures. Si un corps étranger tombe dans le produit, débranchez le câble d'alimentation et contactez le centre de services.



- Ne vaporisez pas d'eau sur le produit ou ne le frottez pas avec une substance inflammable (diluant ou benzène). Vous risqueriez de provoquer une électrocution ou un incendie.



- Évitez tout impact d'objets avec l'appareil ou toute chute d'objets sur l'appareil, et ne laissez rien tomber sur l'écran. Vous risqueriez de vous blesser ou d'endommager le produit.

## ! AVERTISSEMENT



- Ne touchez jamais ce produit ou l'antenne en cas de tonnerre ou d'orage. Vous pourriez vous électrocuter.



- Ne touchez jamais la prise murale lors d'une fuite de gaz ; ouvrez les fenêtres et aérez la pièce. Le non-respect de cette consigne peut provoquer un incendie ou des brûlures dues aux étincelles.



- Ne démontez pas le produit, ne le réparez pas et n'y apportez aucune modification. Vous risqueriez de provoquer une électrocution ou un incendie. Contactez le centre de services pour les vérifications, les calibrages et les réparations.



- Si vous êtes confronté à l'une des situations suivantes, débranchez immédiatement le produit et contactez votre centre de services local.
  - » Le produit a reçu un choc
  - » Le produit a été endommagé
  - » Des corps étrangers sont entrés dans le produit
  - » Le produit dégage de la fumée ou une odeur étrange
 Le non-respect de cette consigne peut provoquer un incendie ou une électrocution.



- Si vous n'utilisez pas le produit pendant une période prolongée, débranchez le câble d'alimentation du produit. Une couche de poussière peut provoquer un incendie ; une détérioration de l'isolation peut provoquer une fuite électrique, une électrocution ou un incendie.



- N'exposez pas l'appareil à la pluie ni aux éclaboussures. Ne placez pas d'objets contenant du liquide (tels qu'un vase) sur le produit.

## ! ATTENTION



- Installez le produit à l'écart des ondes radio.



- La distance entre une antenne extérieure et les lignes d'alimentation doit être suffisante pour éviter tout contact physique en cas de chute de l'antenne. Le non-respect de cette consigne peut provoquer une électrocution.



- N'installez pas le produit sur des étagères instables ou des surfaces inclinées. Évitez également les endroits soumis à des vibrations ou ne permettant pas de supporter correctement le produit. Dans le cas contraire, le produit risque de tomber ou de se retourner, ce qui peut provoquer des blessures ou endommager le produit.



- Si vous installez la TV sur un support, veillez à empêcher le produit de se renverser. Dans le cas contraire, le produit risque de tomber, ce qui peut entraîner des blessures.





**ATTENTION**

- Si vous essayez de monter le produit sur un mur, fixez une interface de montage VESA standard (pièces en option) à l'arrière du produit. Lorsque vous installez le poste à l'aide d'un support mural (pièces en option), fixez-le solidement pour éviter qu'il ne tombe.
- Utilisez uniquement des éléments de fixation/accessoires agréés par le fabricant.

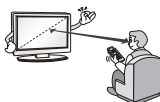

- Lors de l'installation de l'antenne, consultez un agent de maintenance qualifié. Le non-respect de cette consigne peut provoquer un incendie ou une électrocution.



- Nous vous recommandons de garder une distance équivalente à 2 à 7 fois la diagonale de l'écran lorsque vous regardez la TV. Regarder la TV de façon prolongée peut provoquer des troubles de la vue.

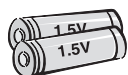

- Utilisez uniquement le type de piles spécifié. Le non-respect de cette consigne peut endommager la télécommande.

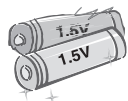

- N'utilisez pas simultanément de nouvelles piles et des piles usagées. Ceci pourrait provoquer la surchauffe des piles et une fuite de liquide.

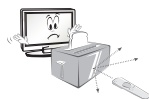

- Assurez-vous qu'aucun objet n'est placé entre la télécommande et son capteur.



- La lumière du soleil ou un éclairage puissant peut perturber le signal de la télécommande. Le cas échéant, assombrissez la pièce.

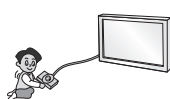

- Lorsque vous branchez des périphériques externes comme des consoles de jeu vidéo, veillez à ce que les câbles de raccordement soient assez longs. Dans le cas contraire, le produit risque de tomber, ce qui peut provoquer des blessures ou endommager le produit.



- Ne mettez pas le produit sous/hors tension en branchant et en débranchant le cordon d'alimentation de la prise. (N'utilisez pas le cordon d'alimentation en tant qu'interrupteur.) Vous risqueriez de provoquer une panne mécanique ou une électrocution.

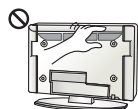

- Veuillez suivre les instructions d'installation ci-après pour empêcher une surchauffe du produit.
  - » La distance entre le produit et le mur doit être d'au moins 10 cm.
  - » N'installez pas le produit dans un endroit non aéré (par ex., dans une bibliothèque ou dans un placard).
  - » N'installez pas le produit sur un tapis ou un coussin.
  - » Assurez-vous que l'aération n'est pas obstruée par une nappe ou un rideau. Le non-respect de cette consigne peut entraîner un incendie.

**ATTENTION**

- Évitez de toucher les ouvertures de ventilation lors de l'utilisation prolongée du téléviseur car elles peuvent surchauffer. Ceci n'affecte en aucun cas le fonctionnement ou la performance du produit.

- Examinez régulièrement le cordon de votre appareil et si vous détectez des signes d'endommagement ou de détérioration, débranchez-le. Cessez alors d'utiliser l'appareil et demandez à un prestataire de services autorisé de remplacer le cordon par une pièce identique.



- Évitez de laisser la poussière s'accumuler sur les tiges de la fiche d'alimentation ou de la prise électrique.  
Le non-respect de cette consigne peut provoquer un incendie.



- Protégez le cordon d'alimentation contre les mauvais traitements physiques ou mécaniques, la torsion, la pliure, le pincement, et évitez qu'il ne puisse être pris dans une porte ou que l'on puisse marcher dessus. Vérifiez soigneusement les fiches, les prises murales et les points de sortie du cordon de l'appareil.



- N'appuyez pas avec force sur l'écran avec la main ou avec un objet pointu, tel qu'un clou, un crayon ou un stylo afin d'éviter de le rayer.



- Évitez de toucher l'écran ou de maintenir les doigts dessus de manière prolongée. Cela peut en effet provoquer des déformations provisoires de l'image.



- Lors du nettoyage du produit et de ses composants, débranchez le cordon d'alimentation et essuyez-les à l'aide d'un chiffon doux. Une pression excessive peut provoquer des rayures ou une décoloration. Ne vaporisez pas d'eau et n'utilisez pas de chiffon mouillé. N'utilisez jamais de produit à vitre, de produit lustrant pour voiture ou industriel, d'abrasifs ou de cire, de benzène, d'alcool, etc., qui risqueraient d'endommager le produit et son écran.  
Le non-respect de cette consigne peut provoquer un incendie ou une électrocution, ou endommager le produit (déformation, corrosion ou cassure).

- Tant que l'unité est connectée à la prise murale de secteur, elle n'est pas déconnectée de la source d'alimentation secteur, même si vous avez éteint l'unité à l'aide de l'INTERRUPTEUR.



- Pour débrancher le câble, tenez-le par la fiche.  
Si les fils dans le câble d'alimentation sont déconnectés, cela peut provoquer un incendie.



- Veillez à mettre le produit hors tension lorsque vous le déplacez. Puis, débranchez les câbles d'alimentation, les câbles d'antenne et tous les câbles de raccordement. La TV ou le cordon d'alimentation peuvent être endommagés, ce qui peut provoquer un incendie ou une électrocution.



- Vous devez être deux pour déplacer ou déballer le produit car ce dernier est lourd.  
Le non-respect de cette consigne peut entraîner des blessures.

**ATTENTION**

- Contactez le centre de services une fois par an pour nettoyer les composants internes du produit.  
Une accumulation de poussière peut provoquer des pannes mécaniques.



- Confiez l'ensemble des réparations à du personnel qualifié. Confiez les réparations à du personnel qualifié dans les cas suivants : si la fiche ou le cordon d'alimentation secteur est endommagé, si un liquide a été renversé sur l'appareil ou si des objets sont tombés sur l'appareil, si l'appareil a été exposé à la pluie ou à l'humidité, si l'appareil ne fonctionne pas normalement ou s'il est tombé.



- Si le produit est froid au toucher, il pourra se produire un petit « scintillement » à sa mise en marche. Ce phénomène est normal et le produit n'est pas en cause.



- L'écran haute technologie se caractérise par une résolution de deux millions à six millions de pixels. Il est possible que de minuscules points noirs et/ou des points lumineux (rouge, bleu ou vert) de la taille d'un ppm s'affiche à l'écran. Cela n'indique pas un dysfonctionnement et n'affecte pas les performances et la fiabilité du produit. Ce phénomène survient également sur les produits tiers ; aucun échange ou remboursement n'est possible.



- Suivant votre position de visionnage (gauche/droite/haut/bas), la luminosité et la couleur de l'écran peuvent varier.  
Ce phénomène résulte des caractéristiques de l'écran. Il n'a aucun rapport avec les performances du produit et n'indique pas un dysfonctionnement.



- Si une image reste fixe pendant un instant, il se peut que la luminosité de l'écran diminue afin de réduire la consommation d'énergie.  
L'écran s'éclaircit à nouveau lorsque vous utilisez la télécommande ou lorsqu'une autre image s'affiche.  
(Uniquement 84LM96\*\*)

- L'affichage d'une image fixe (logo d'un canal de diffusion, menu à l'écran, scène d'un jeu vidéo, etc.) pendant une durée prolongée peut endommager l'écran et provoquer une image rémanente ; ce phénomène s'appelle une brûlure d'écran. La garantie ne couvre pas le produit pour une brûlure d'écran.

Évitez d'afficher une image fixe de façon prolongée sur l'écran de votre téléviseur (pas plus de 2 heures sur un écran LCD et pas plus d'une heure sur un écran plasma). Si vous regardez votre TV de façon prolongée au format 4:3, une brûlure d'écran peut apparaître sur le contour de l'écran.

Ce phénomène survient également sur les produits tiers ; aucun échange ou remboursement n'est possible.

- **Sons générés**

Bruit de craquement : un bruit de craquement, lorsque vous regardez ou éteignez la TV, est généré par une contraction thermique plastique liée à la température et à l'humidité. Ce bruit est usuel sur les produits nécessitant une déformation thermique. Bourdonnement du circuit électrique/de l'écran : bruit faible généré par un circuit de commutation haute vitesse qui permet le fonctionnement du produit en fournissant la majeure partie de l'alimentation. Il varie en fonction du produit. Ce son généré n'affecte ni les performances ni la fiabilité du produit.

## Visionnage d'images 3D



### AVERTISSEMENT

#### Environnement de visionnage

- **Durée de visionnage**

Lors du visionnage de contenu 3D, veillez à faire une pause de 5 à 15 minutes toutes les heures. Le visionnage prolongé de contenu 3D peut provoquer des maux de tête, des vertiges et une fatigue générale ou oculaire.

#### Personnes sujettes à des convulsions liées à la photosensibilité ou souffrant d'une maladie chronique

- Certains utilisateurs peuvent être victimes de crises d'épilepsie ou montrer des symptômes anormaux lorsqu'ils sont exposés à une lumière clignotante ou à un type d'image précis provenant de contenu 3D.
- Ne regardez pas de vidéos 3D si vous êtes nauséeux, attendez un enfant, souffrez d'une maladie chronique comme l'épilepsie, présentez un trouble cardiaque, un problème de tension, etc.
- Le contenu 3D n'est pas recommandé aux personnes qui souffrent d'une cécité stéréo ou d'une anomalie stéréo. Vous pourriez voir les images en double ou éprouver une gêne lors du visionnage.
- Si vous souffrez d'un strabisme (yeux qui louchent), d'une amblyopie (faiblesse de la vue) ou d'un astigmatisme, vous pouvez rencontrer des problèmes de détection de la profondeur et éprouver facilement une fatigue visuelle résultant de la vision des images en double. Il est recommandé de faire davantage de pauses qu'un adulte ne présentant pas de gêne.
- Si votre vision varie d'un œil à l'autre, contrôlez votre vue avant de visionner du contenu 3D.

#### Symptômes nécessitant d'arrêter provisoirement ou définitivement de visionner du contenu 3D

- Ne regardez pas du contenu 3D lorsque vous êtes fatigué à cause d'un manque de sommeil, d'une surcharge de travail ou d'une surconsommation d'alcool.
- Lorsque vous éprouvez ces symptômes, arrêtez d'utiliser/visionner du contenu 3D et reposez-vous jusqu'à leur disparition.
  - » Consultez votre médecin si ces symptômes persistent. Symptômes possibles : maux de tête, douleurs des globes oculaires, vertiges, nausée, palpitation, images floues, gêne, images en double, gêne ou fatigue visuelle.

 **ATTENTION****Environnement de visionnage****• Distance de visionnage**

Lors du visionnage de contenu 3D, gardez une distance équivalente au double de la diagonale de l'écran. Si vous ressentez une gêne lors du visionnage de contenu 3D, éloignez-vous davantage de la TV.

**Âge pour le visionnage****• Enfants**

L'utilisation/le visionnage de contenu 3D par des enfants de moins de 5 ans est interdit.

Les enfants de moins de 10 ans peuvent réagir de manière excessive car leur vision est en cours de développement (ils peuvent, par exemple, essayer de toucher l'écran ou de sauter dedans). Il est nécessaire d'apporter une surveillance spéciale et une attention particulière aux enfants qui visionnent du contenu 3D.

Les enfants présentent une plus grande disparité binoculaire des présentations en 3D que les adultes car la distance entre leurs yeux est plus petite. En revanche, ils perçoivent davantage la profondeur stéréoscopique des images 3D que les adultes.

**• Adolescents**

Les adolescents de moins de 19 ans peuvent présenter une plus grande sensibilité du fait de la stimulation résultant de la luminosité du contenu 3D. Conseillez-leur de ne pas regarder de contenu 3D de manière prolongée lorsqu'ils sont fatigués.

**• Personnes âgées**

Les personnes âgées perçoivent moins les effets 3D que les personnes jeunes. Ne vous asseyez pas plus près de la TV que la distance recommandée.

**Mise en garde lors de l'utilisation de lunettes 3D**

- Veillez à utiliser des lunettes 3D LG. Dans le cas contraire, vous risquez de ne pas voir les vidéos 3D correctement.
- N'utilisez pas les lunettes 3D comme lunettes de vue, lunettes de soleil ou lunettes de protection.
- L'utilisation de lunettes 3D modifiées peut entraîner une fatigue oculaire ou une distorsion de l'image.
- Gardez vos lunettes 3D à l'abri des températures extrêmement froides ou chaudes. Cela pourrait les déformer.
- Les lunettes 3D sont fragiles et se rayent facilement. Utilisez toujours un chiffon doux et propre pour nettoyer les verres. Ne rayez pas les verres des lunettes 3D avec un objet pointu et n'y appliquez pas de produits chimiques.

**REMARQUE**

- L'image ci-dessous peut être différente de celle affichée sur votre téléviseur.
- L'affichage à l'écran de votre TV peut différer légèrement de celui qui est présenté dans ce manuel.
- Les menus et options disponibles peuvent être différents selon la source d'entrée ou le modèle de produit utilisé.
- De nouvelles fonctionnalités pourront être ajoutées ultérieurement à ce téléviseur.
- La TV peut être mise en mode veille pour réduire la consommation d'électricité. Pour réduire la consommation d'énergie, la TV doit être éteinte si personne ne la regarde pendant un certain temps.
- La consommation d'énergie pendant l'utilisation peut être limitée de façon significative en réduisant la luminosité de l'image. Cela aura pour effet de réduire le coût global de fonctionnement.
- L'appareil doit être raccordé à une prise électrique située à proximité et facilement accessible. Sur certains appareils ne disposant pas de bouton marche/arrêt, la mise hors tension de l'appareil s'effectue en débranchant le cordon d'alimentation.

## PROCÉDURE D'INSTALLATION

- 1 Ouvrez la boîte et assurez-vous d'avoir tous les accessoires.
- 2 Fixez le support au moniteur.
- 3 Connectez un périphérique externe au moniteur.
- 4 Assurez-vous que la connexion réseau est disponible.  
Vous pouvez utiliser les fonctions réseau de la TV uniquement lorsque la connexion réseau est établie.

## ASSEMBLAGE ET PRÉPARATION

### Déballage

Vérifiez que la boîte de votre moniteur contient les éléments suivants. S'il manque des accessoires, contactez le revendeur auprès duquel vous avez acheté votre produit. L'aspect réel des produits et articles présentés dans ce manuel peut différer des illustrations.

**ATTENTION**

- Afin d'optimiser la sécurité et la durée de vie du produit, n'utilisez pas d'éléments non agréés.
- La garantie ne couvre pas les dommages ou les blessures dus à l'utilisation d'éléments non agréés.
- Certains modèles ont un film plastic fin collé sur l'écran. Il ne doit pas être enlevé.

**REMARQUE**

- Les éléments fournis avec votre produit diffèrent en fonction du modèle choisi.
- Les caractéristiques des produits ou le contenu de ce manuel peuvent être modifiés sans préavis en cas de mise à jour des fonctions.
- Pour une connexion optimale, les câbles HDMI et les périphériques USB doivent comporter des connecteurs d'une épaisseur inférieure à 10 mm et d'une largeur inférieure à 18 mm. Utilisez une rallonge prenant en charge USB 2.0 si le câble USB ou la clé USB ne s'adapte pas au port USB de la TV.

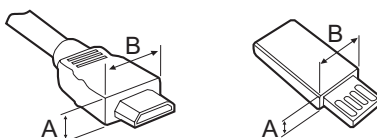

A  $\leq$  10 mm  
B  $\leq$  18 mm



**Manuel d'utilisation**

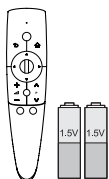

**Télécommande Magic Remote, piles (AA)**  
(voir p. 21)

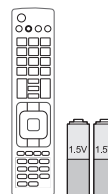

**Télécommande, piles (AAA)**  
(voir p. 23)

FRANÇAIS

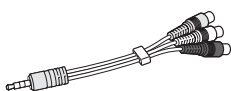

**Câble vidéo composite**  
(voir p. B-11, B-13)

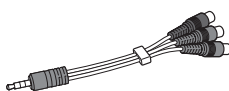

**Câble vidéo de composant**  
(voir p. B-11)



**Câble péritel mâle**  
(voir p. B-14)



**Lunettes de cinéma 3D**  
Le nombre de lunettes 3D peut varier suivant le modèle et le pays.



**Lunettes Dual Play**  
(selon le modèle)

**Uniquement 47/55LM96\*\*, 42/47/55LM86\*\***



**Capot arrière**  
(voir p. A-3, A-5)

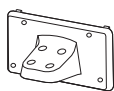

**Corps du support**  
(voir p. A-3, A-5)

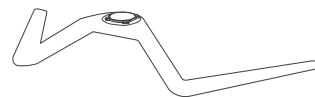

**Base du support**  
(voir p. A-3, A-5)



**Vis du support**  
8 EA, M4 x 20  
(voir p. A-3, A-5)



**Support de câble**  
2 EA  
(voir p. A-8)

**Uniquement 84LM96\*\***

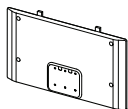

**Corps du support**  
(voir p. A-4)

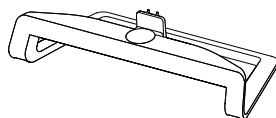

**Base du support**  
(voir p. A-4)

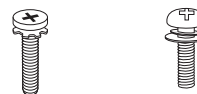

**Vis du support**  
4 EA, M4 x 20 / 6 EA, M5 x 16  
(voir p. A-4)

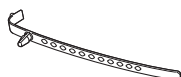

**Support de câble**  
(voir p. A-8)

**Uniquement 72LM95\*\***

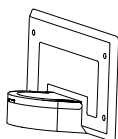

**Capot arrière**  
(voir p. A-7)

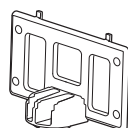

**Corps du support**  
(voir p. A-7)

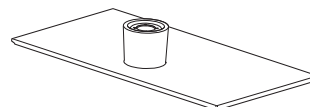

**Base du support**  
(voir p. A-7)



**Vis du support**  
4 EA, M4 x 20 / 4 EA, M5 x 35  
(voir p. A-7)

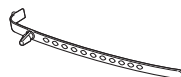

**Support de câble**  
2 EA  
(voir p. A-9)



**Cordon d'alimentation**



**LAN sans fil**



## Achat séparé

Des articles vendus séparément peuvent faire l'objet de remplacements ou de modifications sans préavis dans le but d'améliorer la qualité du produit.

Contactez votre revendeur pour vous procurer ces articles.

Ces périphériques fonctionnent uniquement avec certains modèles.

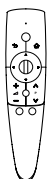

**AN-MR300**  
Télécommande Magic Remote



**AG-F2\*\*, AG-F3\*\*, AG-F4\*\***  
Lunettes de cinéma 3D



**AG-F2\*\*DP, AG-F3\*\*DP**  
Lunettes Dual Play



**AN-WF100**  
LAN sans fil

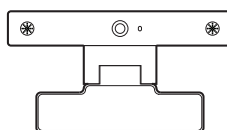

**AN-VC\*\*\***  
Caméra pour appels vidéo

Compatibilité	47/55/84LM96**	72LM95**	42/47/55LM86**
<b>AN-MR300</b> Télécommande Magic Remote	•	•	•
<b>AG-F2**, AG-F3**, AG-F4**</b> Lunettes de cinéma 3D	•	•	•
<b>AG-F2**DP, AG-F3**DP</b> Lunettes Dual Play	•	•	•
<b>AN-WF100</b> LAN sans fil		•	
<b>AN-VC***</b> Caméra pour appels vidéo	•	•	•

Le nom ou le design du modèle peut changer en cas de mise à niveau des fonctions du produit, des conditions de diffusion ou des politiques de confidentialité du fabricant.

## Pièces et boutons

47/55LM96\*\*, 42/47/55LM86\*\*

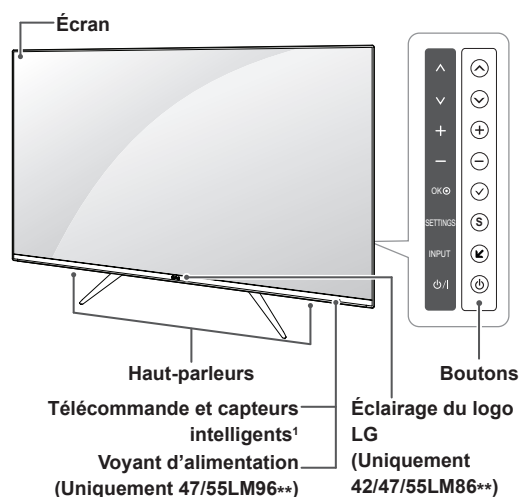

72LM95\*\*

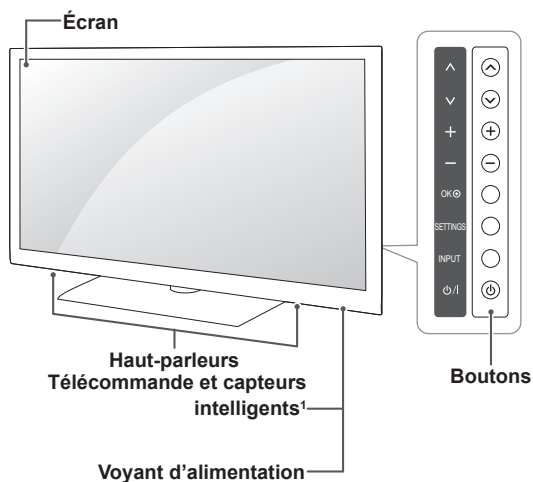

84LM96\*\*

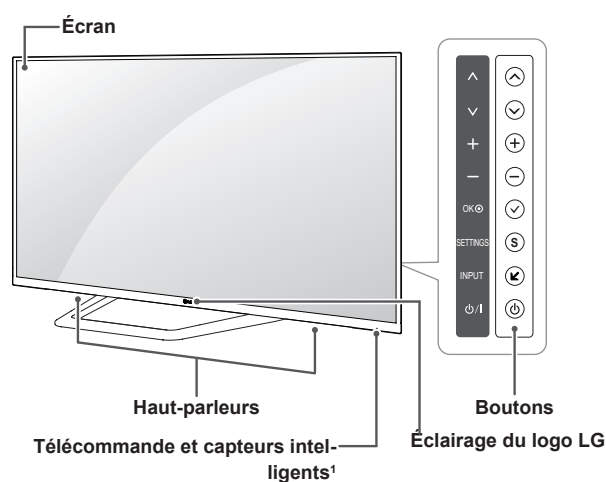

Boutons	Description
^ v	Permet de parcourir les chaînes enregistrées.
+ -	Permet de régler le niveau du volume.
OK ⊙	Permet de sélectionner l'option du menu en surbrillance ou de confirmer une entrée.
SETTINGS	Permet d'accéder au menu principal ou bien d'enregistrer votre entrée et de quitter les menus.
INPUT	Permet de changer la source d'entrée.
⏻/⏻	Permet de mettre le moniteur sous/hors tension.

1 Capteur intelligent - Ajuste la qualité et la luminosité de l'image en fonction de l'environnement

### ! REMARQUE

- Vous pouvez activer ou désactiver le voyant d'alimentation en sélectionnant **OPTION** dans les menus principaux.  
(selon le modèle)

## Soulever et déplacer la TV

Lisez les consignes suivantes afin d'éviter de rayer ou d'endommager la TV en la déplaçant, en la soulevant ou en la transportant, quels que soient le type et les dimensions de l'appareil.

### ! ATTENTION

- Évitez toujours de toucher l'écran, car vous risqueriez de l'endommager.

- Nous vous recommandons de déplacer la TV dans sa boîte ou son emballage d'origine.
- Avant de déplacer ou de soulever la TV, déconnectez le cordon d'alimentation et tous les câbles.
- Lorsque vous soulevez la TV, orientez l'écran à l'opposé de vous pour éviter de l'endommager.

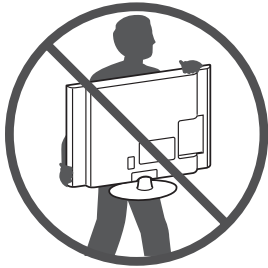

- Maintenez fermement la TV par le haut et le bas du cadre. Veillez à ne pas la tenir par la partie transparente, le haut-parleur ou la zone de la grille du haut-parleur.

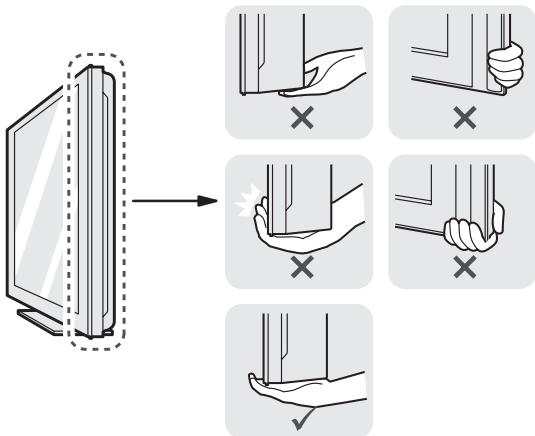

- Si votre téléviseur est volumineux, faites-vous aider par une autre personne.
- Lorsque vous transportez la TV, tenez-la comme indiqué sur l'illustration suivante.

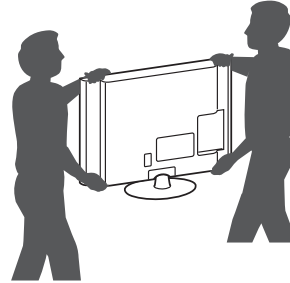

- Lorsque vous transportez la TV, ne l'exposez pas à des secousses ou à des vibrations excessives.
- Lorsque vous transportez la TV, maintenez-la à la verticale, sans la coucher sur le côté ni l'incliner vers la gauche ou la droite.
- Si vous devez manipuler votre téléviseur, utilisez toujours des plaques de protection pour couvrir les côtés de l'appareil. (selon le modèle)

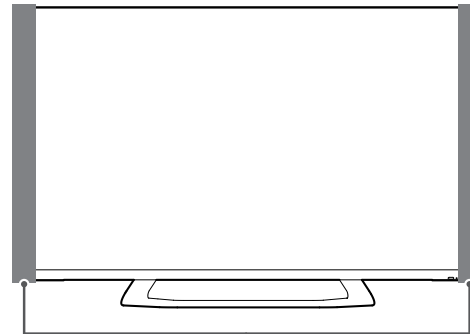

Plaque de protection

## Installation sur une table

1 Soulevez et positionnez la TV à la verticale sur une table.

- Laissez au moins 10 cm entre le mur et le moniteur pour assurer une bonne ventilation.

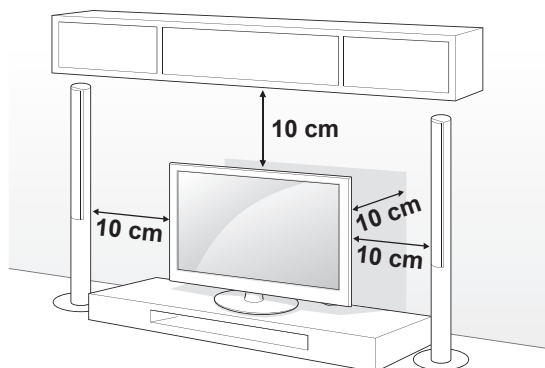

2 Branchez le cordon d'alimentation sur une prise murale.

### ATTENTION

- Utilisez un cordon d'alimentation dédié. Ne modifiez/prolongez pas le cordon d'alimentation.
- Ne placez pas la TV à côté ou sur des sources de chaleur. Cela pourrait provoquer un incendie ou d'autres dommages.

### Ajustement de l'angle de la TV afin de trouver le meilleur angle de vue

47/55LM96\*\*, 42/47/55LM86\*\*, 72LM95\*\*

Faites pivoter la TV de 20 degrés vers la gauche ou la droite ou réglez l'angle d'inclinaison pour obtenir le meilleur confort visuel.

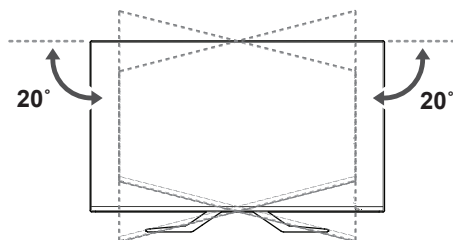

84LM96\*\*

Faites pivoter la TV de 7 degrés vers la gauche ou la droite ou réglez l'angle d'inclinaison pour obtenir le meilleur confort visuel.

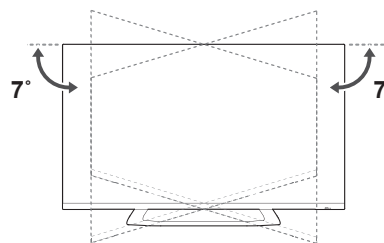

### ATTENTION

- Faites attention à vos doigts lorsque vous ajustez l'angle du produit. Vous pourriez vous blesser en cas d'écrasement des mains ou des doigts. Si le produit est trop incliné, il peut tomber, provoquant des dommages ou des blessures.

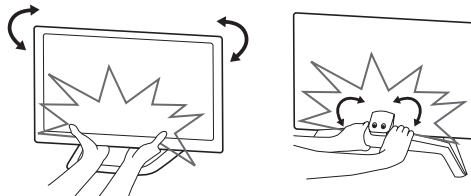

Avant

Arrière

**Fixation fiable de la TV au mur**

Cette option n'est pas disponible sur tous les modèles.

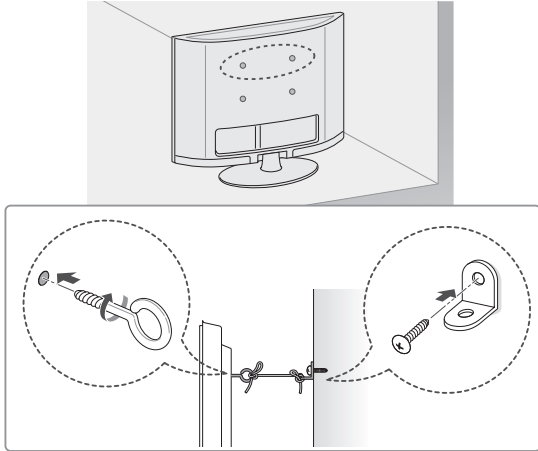

- 1 Insérez et serrez les boulons à œil, ou les supports et les boulons à l'arrière de la TV.  
- Si des boulons sont insérés dans les trous des boulons à œil, dévissez d'abord ces boulons.
- 2 Fixez les supports muraux avec les boulons sur le mur.  
Ajustez le support mural et les boulons à œil à l'arrière de la TV.
- 3 Attachez les boulons à œil et les supports muraux avec un cordon solide.  
Le cordon doit rester en position horizontale par rapport à la surface plane.

**ATTENTION**

- Veillez à empêcher les enfants de grimper sur la TV ou de s'y suspendre.

**REMARQUE**

- Utilisez une plate-forme ou un meuble d'une largeur et d'une résistance suffisantes pour soutenir en toute sécurité la TV.
- Les supports, les boulons et les cordons ne sont pas fournis. Pour en savoir plus sur les accessoires en option, contactez votre revendeur.

**Fixation du support mural**

Prenez les précautions nécessaires pour fixer le support mural en option à l'arrière de la TV. Installez-le sur un mur solide perpendiculaire au sol. Contactez du personnel qualifié pour fixer la TV sur d'autres matériaux de construction. Pour l'installation murale, LG recommande l'intervention de professionnels qualifiés.

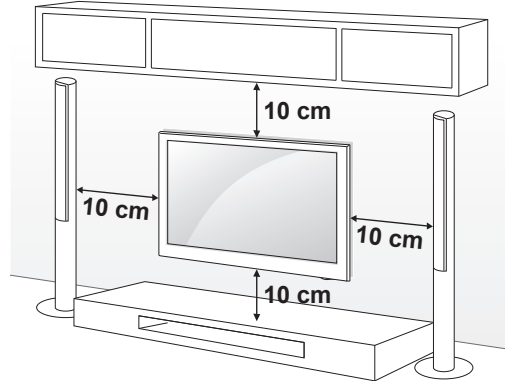

Veillez à utiliser des vis et un support mural conformes aux normes VESA. Les dimensions standard des kits de support mural sont indiquées dans le tableau suivant.

**Support mural**

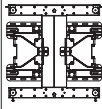
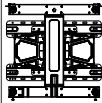
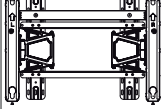
Modèle	47/55LM96**	84LM96**
	42/47/55LM86**	72LM95**
<b>VESA (A x B)</b>	400 x 400	600 x 400
<b>Vis standard</b>	M6	M8
<b>Nombre de vis</b>	4	4
<b>Support mural</b>	LSW400BX  LSW420BX 	LSW600B 

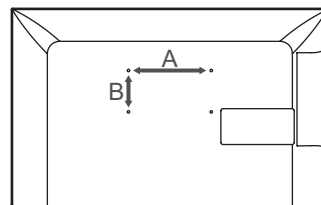

**ATTENTION**

- Débranchez le cordon d'alimentation avant de déplacer ou d'installer la TV. Vous éviterez ainsi tout risque d'électrocution.
- Utilisez un cordon d'alimentation dédié. Ne modifiez/prolongez pas le cordon d'alimentation.
- Si vous fixez la TV au plafond ou sur un mur oblique, le produit risque de tomber et de blesser quelqu'un. Utilisez un support mural LG agréé et contactez votre revendeur local ou une personne qualifiée.
- Ne serrez pas trop les vis. Cela pourrait endommager la TV et entraîner l'annulation de votre garantie.
- Utilisez des vis et supports de fixation murale répondant aux spécifications de la norme VESA. La garantie ne couvre pas les dommages ou les blessures dus à une mauvaise utilisation ou à l'utilisation d'accessoires non agréés.

**REMARQUE**

- N'utilisez que des vis répondant aux spécifications de la norme VESA.
- Le kit de support mural est fourni avec un manuel d'installation et les pièces nécessaires à l'installation.
- La longueur des vis dépend du modèle de support mural. Vérifiez leur longueur avant de procéder à l'installation.
- Pour plus d'informations, consultez le manuel fourni avec le support mural.
- Le support mural est proposé en option. Pour en savoir plus sur les accessoires en option, contactez votre revendeur.

(selon le modèle)

- Afin de protéger l'écran du téléviseur des rayures ou des empreintes digitales par exemple, déposez le téléviseur entouré de son sac d'emballage sur une table plane.
- Après avoir retiré l'emballage à l'arrière du téléviseur, installez ce dernier à l'aide du support de fixation murale selon les instructions du manuel.
- Retirez les plaques de protection après l'installation du téléviseur.

# FONCTIONS DE LA TÉLÉCOMMANDE MAGIC REMOTE

Lorsque le message « La batterie de la télécommande magique est faible. Remplacez les piles. » s'affiche, remplacez la pile.

Pour changer les piles, ouvrez le couvercle et remplacez-les (modèle : 1,5 V AA). Faites correspondre les pôles ⊕ et ⊖ avec les signes sur l'étiquette placée à l'intérieur du compartiment, puis refermez le couvercle. Veillez à orienter la télécommande vers le capteur situé sur la TV. Pour retirer les piles, inversez la procédure d'installation.

Les piles et batteries internes au produit ou raccordées à celui-ci ne doivent pas être exposées à une chaleur excessive telle que celle du soleil, d'un feu ou d'une origine similaire.

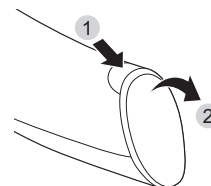

## ATTENTION

- N'associez pas des piles neuves avec des piles anciennes, car cela pourrait endommager la télécommande.

FRANÇAIS

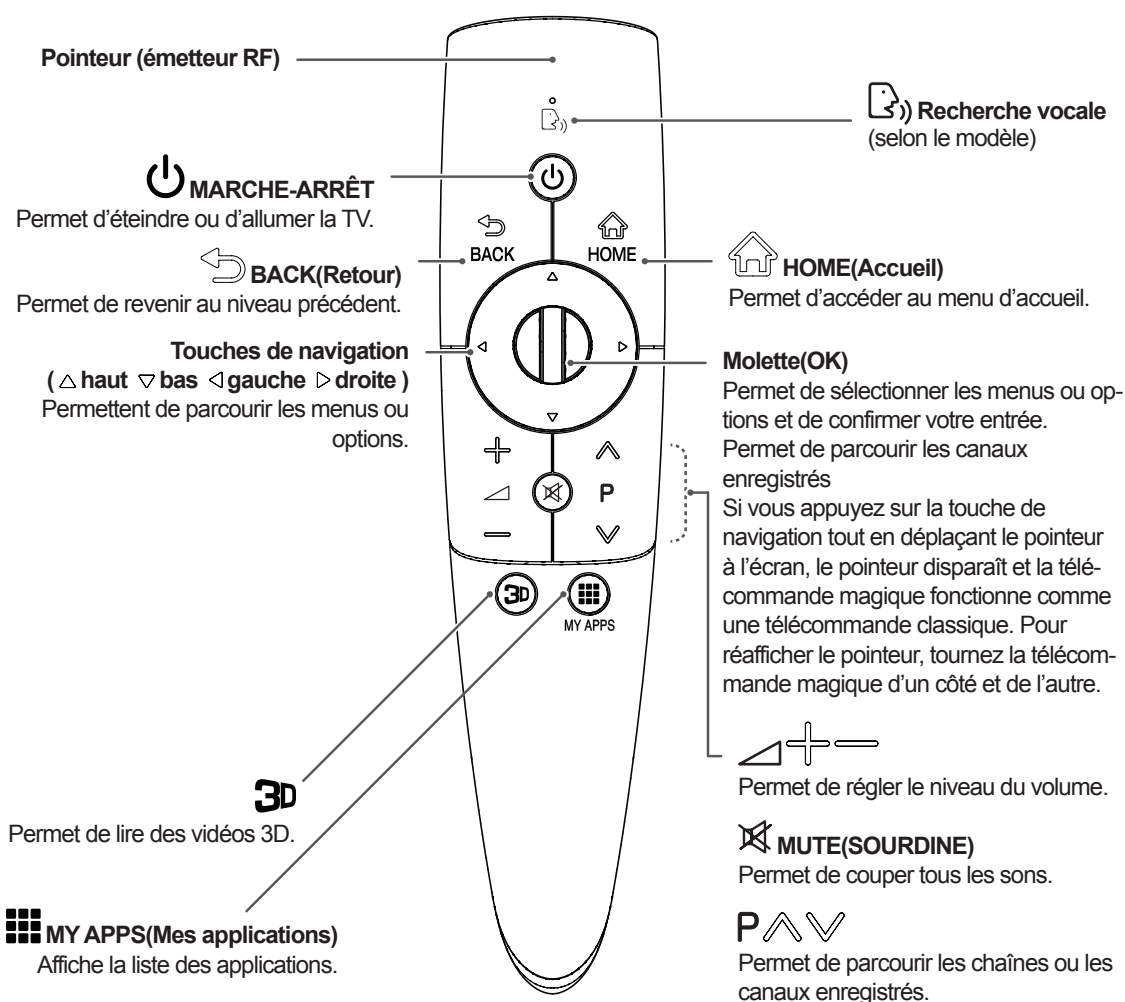

### Recherche vocale (selon le modèle)

La fonction Recherche vocale nécessite une connexion réseau.

Le taux de réussite de reconnaissance vocale dépend des caractéristiques de l'utilisateur (voix, prononciation, intonation et vitesse) et de l'environnement (bruit et volume sonore de la TV).

- 1 Sélectionnez l'icône Recherche vocale à l'écran.
  - 2 Parlez distinctement. Lorsqu'une voix est reconnue, le message de traitement apparaît à l'écran.
- Lorsque vous utilisez la télécommande Magic, ne la placez pas à plus de 15 cm de votre visage.

## Enregistrement de la Télécommande Magic Remote

Vous devez coupler (enregistrer) la télécommande Magic avec votre téléviseur avant de l'utiliser.

### Comment enregistrer la télécommande magique



- 1 Pour l'enregistrer automatiquement, allumez le téléviseur et appuyez sur la touche **Molette(OK)**. Une fois l'enregistrement terminé, le message de fin apparaît à l'écran.
- 2 Si l'enregistrement échoue, éteignez le téléviseur, rallumez-le, puis appuyez sur la touche **Molette(OK)** pour réessayer.

### Comment enregistrer à nouveau la télécommande magique



BACK



HOME

- 1 Maintenez les touches **BACK** et **HOME** enfoncées pendant 5 secondes pour réinitialiser l'enregistrement et le finaliser à l'aide des instructions « Comment enregistrer la télécommande magique » ci-dessus.
- 2 Pour enregistrer à nouveau la télécommande Magic, appuyez sur la touche **BACK** pendant 5 secondes en pointant la télécommande vers le téléviseur.  
Une fois l'enregistrement terminé, le message de fin apparaît à l'écran.

## Comment utiliser la Télécommande Magic Remote



- 1 Si le pointeur disparaît, bougez doucement la télécommande Magic vers la gauche ou la droite. Il réapparaîtra automatiquement à l'écran.  
» Lorsque le pointeur n'est pas utilisé pendant un certain laps de temps, il disparaît.
- 2 Vous pouvez bouger le pointeur en dirigeant le récepteur de la télécommande Magic vers le téléviseur, puis en le bougeant vers la gauche, la droite, le haut ou le bas.  
» Si le pointeur ne fonctionne pas correctement, patientez 10 secondes puis recommencez.

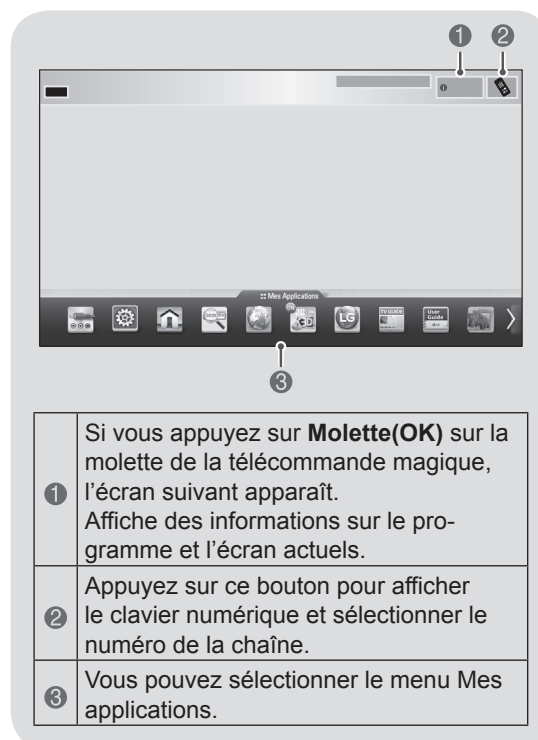

- Si vous appuyez sur **Molette(OK)** sur la molette de la télécommande magique, l'écran suivant apparaît.
- 1 Affiche des informations sur le programme et l'écran actuels.
  - 2 Appuyez sur ce bouton pour afficher le clavier numérique et sélectionner le numéro de la chaîne.
  - 3 Vous pouvez sélectionner le menu Mes applications.

## Consignes relatives à l'utilisation de la Télécommande Magic Remote

- La télécommande doit toujours se trouver à une distance de communication maximum de 10 m. Si vous utilisez la télécommande à une distance supérieure à celle recommandée ou si un objet gêne la communication, cette dernière pourrait échouer.
- Un échec de communication peut résulter des périphériques situés à proximité. Les appareils électriques, comme les fours micro-ondes ou les appareils LAN sans fil, peuvent provoquer des interférences car ils utilisent la même bande passante (2,4 GHz) que la télécommande magique.
- La télécommande magique peut également être endommagée ou ne pas fonctionner correctement suite à une chute ou à un choc violent.
- Veillez à ne pas cogner la télécommande magique contre des meubles ou d'autres personnes quand vous l'utilisez.
- Le fabricant et l'installateur ne peuvent pas fournir ce produit dans des services de santé car le dispositif sans fil applicable peut provoquer des interférences électriques.
- Il est recommandé de placer un point d'accès à plus d'un mètre de la TV. Si le point d'accès est installé à moins d'un mètre, la télécommande magique risque de ne pas fonctionner à cause des interférences de fréquence.



# TÉLÉCOMMANDE

Pour changer les piles, ouvrez le couvercle et remplacez-les (modèle : 1,5 V AAA). Faites correspondre les pôles ⊕ et ⊖ avec les signes sur l'étiquette placée à l'intérieur du compartiment, puis refermez le couvercle. Veillez à orienter la télécommande vers le capteur situé sur la TV.

Pour retirer les piles, faites l'inverse de la procédure d'installation.

Les piles et batteries internes au produit ou raccordées à celui-ci ne doivent pas être exposées à une chaleur excessive telle que celle du soleil, d'un feu ou d'une origine similaire.

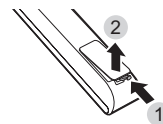

## ATTENTION

- N'associez pas des piles neuves avec des piles anciennes, car cela pourrait endommager la télécommande.

<b>⏻ MARCHE-ARRÊT</b>
Permet d'éteindre ou d'allumer la TV.
<b>📖 Guide de l'utilisateur</b>
Voir le guide de l'utilisateur.
<b>📐 RATIO(Proportions)</b>
Redimensionne une image.
<b>📺 INPUT(SOURCE)</b>
Permet de changer la source d'entrée.
<b>📺 TV/RAD</b>
Sélectionne le programme Radio, TV et TNT
<b>Boutons alphanumériques</b>
Saisir les lettres et les chiffres.
<b>LIST(LISTE)</b>
Permet d'accéder à la liste des programmes.
<b>␣ Espace</b>
Ouvre un espace vide sur le clavier de l'écran.
<b>Q.VIEW(Visionnage rapide)</b>
Revient au programme précédemment visionné.
<b>🔊 + -</b>
Permet de régler le niveau du volume.
<b>FAV(Favoris)</b>
Permet d'accéder à votre liste de canaux favoris.
<b>3D</b>
Pour la lecture des vidéos en 3D.
<b>MUTE(SOURDINE)</b>
Permet de couper tous les sons.
<b>P ^ v</b>
Permet de parcourir les chaînes ou les canaux enregistrés.
<b>PAGE</b>
Passe à l'écran précédent ou suivant.
<b>SETTINGS(Réglages)</b>
Permet d'accéder aux menus principaux.
<b>🏠 HOME(Accueil)</b>
Permet d'accéder aux menus d'accueil.
<b>📺 MY APPS(Mes applications)</b>
Affiche la liste des applications.
<b>Touches de navigation</b> ( ^ haut v bas < gauche > droite )
Permettent de parcourir les menus ou options.

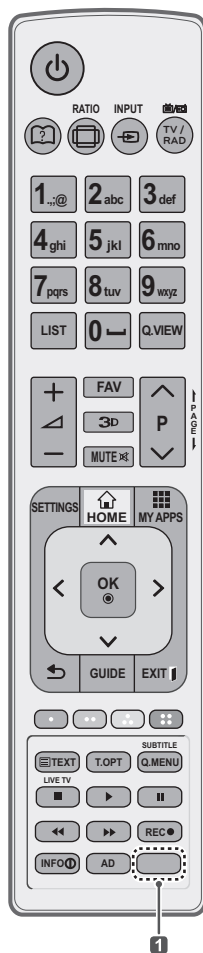

<b>OK</b>
Permet de sélectionner les menus ou options et de confirmer votre entrée.
<b>↶ BACK(Retour)</b>
Permet de revenir au niveau précédent.
<b>GUIDE</b>
Présente le guide de programmes.
<b>EXIT(Quitter)</b>
Efface les informations affichées à l'écran et revient à l'affichage TV.
<b>Touches de couleur ( ● ROUGE ● VERT ● JAUNE ● BLEU )</b>
Ces touches permettent d'accéder à des fonctions spéciales dans certains menus.
<b>TOUCHES TÉLÉTEXTE ( TEXT T.OPT )</b>
Ces touches sont utilisées pour le télétexte.
<b>SUBTITLE(Sous-titres)</b>
Rappelle le sous-titrage de votre choix en mode numérique.
<b>Q.MENU(Menu rapide)</b>
Permet d'accéder au menu rapide.
<b>LIVE TV(Programme en direct)</b>
Permet de revenir au programme en direct.
<b>Touches de commande ( ■ ►    ◀▶▶▶ )</b>
Contrôle le contenu Premium, les menus de l'enregistreur numérique ou Smart Share ou les périphériques SIMPLINK compatibles (USB, SIMPLINK ou DVR).
<b>REC(enregistrement)</b>
Permet de régler le menu de l'enregistreur numérique.
<b>INFO</b>
Affiche les informations liées au programme actuel et à l'écran.
<b>AD(Description audio)</b>
Active ou désactive la fonction de description audio.
<b>📺 APPS/APP/*</b>
Sélectionne la source de menu TV de la plate-forme domestique multimédia. (uniquement en Italie) (selon le modèle)
<b>📺 ORANGE</b>
Permet d'accéder directement à votre portail Internet de divertissement et aux services d'informations développés par Orange. (uniquement en France)

# UTILISATION DU GUIDE DE L'UTILISATEUR

Le guide de l'utilisateur vous permet d'accéder plus facilement aux informations complètes sur la TV.

- 1 Appuyez sur la touche d'accueil **HOME** pour accéder au menu correspondant.
- 2 Sélectionnez **Guide de l'utilisateur** et appuyez sur **Molette(OK)** sur la molette.



Guide de l'utilisateur

## REMARQUE

- Vous pouvez également accéder au guide de l'utilisateur en appuyant sur **Guide de l'utilisateur** sur la télécommande.



1	Affiche la chaîne que vous regardez ou l'écran des sources d'entrée disponibles.
2	Permet de sélectionner la catégorie souhaitée.
3	Permet de sélectionner l'article souhaité. Vous pouvez utiliser $\wedge \vee$ pour parcourir les pages.
4	Permet de parcourir la description de la fonction qui vous intéresse depuis l'index.

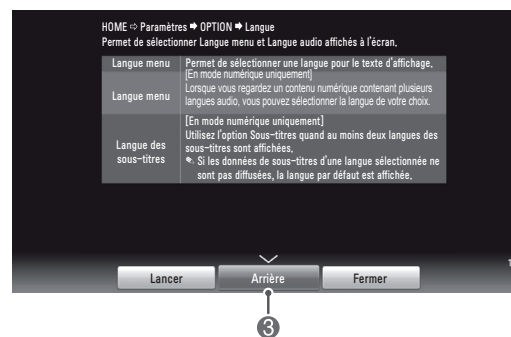
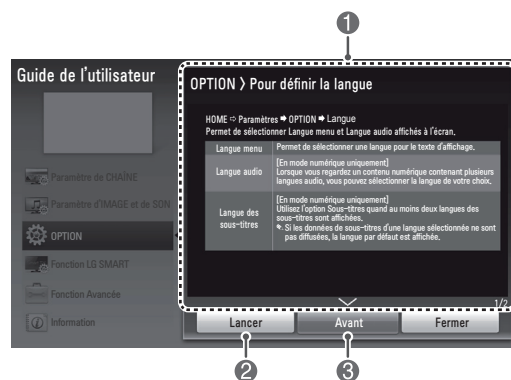

1	Affiche la description du menu sélectionné. Vous pouvez utiliser $\wedge \vee$ pour parcourir les pages.
2	Permet d'accéder directement au menu sélectionné depuis le guide de l'utilisateur.
3	Permet d'effectuer un zoom avant ou arrière.

# ENTRETIEN

## Nettoyage de votre TV

Nettoyez régulièrement votre TV pour conserver des performances optimales et pour allonger la durée de vie du produit.

### ATTENTION

- Avant toute chose, veillez à couper l'alimentation et à débrancher le cordon d'alimentation et tous les autres câbles.
- Lorsque vous prévoyez de ne pas utiliser le téléviseur pendant une longue période, débranchez le cordon d'alimentation de la prise murale afin d'éviter tout endommagement dû à une étincelle ou une surtension.

FRANÇAIS

## Écran, cadre, boîtier et support

Pour éliminer la poussière ou une saleté légère, essuyez la surface avec un chiffon doux, propre et sec. Pour retirer des taches importantes, essuyez la surface avec un chiffon doux imbibé d'eau propre ou d'un détergent doux dilué. Essuyez ensuite immédiatement avec un chiffon sec.

### ATTENTION

- Évitez toujours de toucher l'écran, car vous risqueriez de l'endommager.
- Ne poussez pas, ne frottez pas ou ne cognez pas la surface de l'écran avec l'ongle ou un objet contondant, car cela pourrait causer des rayures et des déformations de l'image.
- N'utilisez pas de produits chimiques car cela pourrait endommager le produit.
- Ne pulvérisez pas de liquide sur la surface. Si de l'eau pénètre dans la TV, cela peut provoquer un incendie, une électrocution ou un dysfonctionnement.

## Cordon d'alimentation

Retirez régulièrement la poussière ou les saletés accumulées sur le cordon d'alimentation.

# DÉPANNAGE

Problème	Solution
Impossible de commander la TV avec la télécommande.	<ul style="list-style-type: none"> <li>• Vérifiez le capteur de la télécommande sur la TV et essayez de nouveau.</li> <li>• Vérifiez qu'aucun obstacle n'est placé entre la TV et la télécommande.</li> <li>• Vérifiez si les piles fonctionnent et si elles sont correctement installées (⊕ sur ⊕, ⊖ sur ⊖).</li> </ul>
Aucune image n'est affichée et aucun son n'est émis.	<ul style="list-style-type: none"> <li>• Vérifiez si l'appareil est allumé.</li> <li>• Vérifiez si le cordon d'alimentation est raccordé à la prise murale.</li> <li>• Vérifiez la prise en branchant d'autres appareils.</li> </ul>
La TV s'éteint de manière soudaine.	<ul style="list-style-type: none"> <li>• Vérifiez les paramètres de contrôle de l'alimentation. Il peut y avoir une coupure de courant.</li> <li>• Vérifiez si l'option Veille auto. est activée dans les réglages de l'heure.</li> <li>• Si aucun signal n'est présent quand la TV est allumée, la TV s'éteint automatiquement après 15 minutes d'inactivité.</li> </ul>
Une fois que vous êtes connecté au PC (RGB/HDMI DVI), le message « Aucun signal » ou « Format invalide » s'affiche.	<ul style="list-style-type: none"> <li>• Allumez/éteignez le téléviseur à l'aide de la télécommande.</li> <li>• Reconnectez le câble RGB/HDMI.</li> <li>• Redémarrez le PC une fois le téléviseur allumé.</li> </ul>

# SPÉCIFICATIONS

Les spécifications produit peuvent être modifiées sans préavis en cas de mise à niveau des fonctions.

Spécifications du LAN sans fil (AN-WF100) (uniquement 72LM95**)	
Norme	IEEE802.11a/b/g/n IEEE 802.11b/g/n en Indonésie IEEE 802.11a/b/g en Russie et en Tunisie
Interface hôte	USB 2,0
Plage de fréquence	2,400 à 2,483 GHz 5,150 à 5,250 GHz 5,725 à 5,850 GHz
Sécurité	64/128 bits WEP, WPA, WPA2, TKIP, AES, WPS (PIN, PBC)
Sensibilité	802.11a: -72 dBm (54 Mbit/s) 802.11b: -84 dBm (11, 5.5, 2, 1 Mbit/s) 802.11g: -72 dBm (54 Mbit/s) 802.11n: -64 dBm (20 MHz) / -61 dBm (40 MHz)
Puissance en sortie	802.11a: 14 dBm (54 Mbit/s) 802.11b: 16,5 dBm (11, 5.5, 2, 1 Mbit/s) 802.11g: 14 dBm (54 Mbit/s) 802.11n: (2,4 GHz) 13,5 dBm (20 MHz) / 13,5 dBm (40 MHz) 802.11n: (5 GHz) 13,5 dBm (20 MHz) / 13,5 dBm (40 MHz)
Débit	802.11a/g: 54 Mbit/s 802.11b: 11 Mbit/s 802.11n: 300 Mbit/s (40 MHz)
<ul style="list-style-type: none"> <li>• Comme le canal de bande utilisé varie d'un pays à l'autre, l'utilisateur ne peut pas modifier ou régler la fréquence de fonctionnement. Ce produit est réglé conformément au tableau de fréquences régionales.</li> <li>• Comme la puissance en sortie utilisée varie d'un pays à l'autre, l'utilisateur ne peut pas la modifier ou la régler. Ce produit est réglé conformément au tableau de puissances de sortie régionales.</li> </ul>	
	

Spécifications du module LAN sans fil (TWFM-B003D) (uniquement 47/55/84LM96**, 42/47/55LM86**)	
Norme	IEEE802.11a/b/g/n
Plage de fréquence	2 400 à 2 483,5 MHz 5 150 à 5 250 MHz 5 725 à 5 850 MHz(Hors Europe)
Modulation	CCK / OFDM / MIMO
Puissance en sortie (utilisation normale)	802.11a : 11 dBm 802.11b : 15 dBm 802.11g : 13 dBm 802.11n - 2,4 GHz : 13 dBm 802.11n - 5 GHz : 13 dBm
Débit	802.11a/g : 54 Mbit/s 802.11b : 11 Mbit/s 802.11n : 300 Mbit/s
Gain de l'antenne (utilisation normale)	2 400 à 2 483,5 MHz : -2,5 dBi 5 150 à 5 250 MHz : -2,2 dBi 5 725 à 5 850 MHz : -2,9 dBi
Bande passante occupée	802.11a/b/g: HT20 802.11n: HT20/40
<ul style="list-style-type: none"> <li>• Comme le canal de bande utilisé varie d'un pays à l'autre, l'utilisateur ne peut pas modifier ou régler la fréquence de fonctionnement. Ce produit est réglé conformément au tableau de fréquences régionales.</li> </ul>	
	

Spécifications du module Bluetooth (BM-LDS302)	
Norme	Version Bluetooth 3.0
Plage de fréquence	2 400 à 2 483,5 MHz
Puissance en sortie (max.)	10 dBm ou inférieure
Débit (max.)	3 Mbit/s
Distance de communication	Visibilité d'environ 10 m
	





# MANUALE UTENTE TV LCD LED

Leggere attentamente il presente manuale prima di utilizzare l'apparecchio e conservarlo come riferimento futuro.

# TABELLA DEI CONTENUTI

## 3 LICENZE

## 3 AVVISO PER IL SOFTWARE OPEN SOURCE

## 4 ISTRUZIONI DI SICUREZZA

10 Visione di immagini 3D

## 12 PROCEDURA DI INSTALLAZIONE

## 12 MONTAGGIO E PREPARAZIONE

- 12 Disimballaggio
- 16 Acquisto separato
- 17 Componenti e pulsanti
- 18 Sollevamento e spostamento del TV
- 19 Montaggio su un tavolo
- 20 Montaggio a parete

## 22 FUNZIONI DEL TELECOMANDO MAGICO

- 23 Registrazione del telecomando magico
- 23 Come utilizzare il telecomando magico
- 23 Precauzioni nell'uso del telecomando magico

## 24 TELECOMANDO

## 25 UTILIZZO DELLA MANUALE DELL'UTENTE

## 26 MANUTENZIONE

- 26 Pulizia del televisore
- 26 - Schermo, cornice, telaio e supporto
- 26 - Cavo di alimentazione

## 26 RISOLUZIONE DEI PROBLEMI

## 27 SPECIFICHE TECNICHE

## 31 DIAGRAMMI A BLOCCHI

### **AVVISO**

- Ignorando i messaggi di avviso, si corre il rischio di subire gravi lesioni fisiche o di provocare incidenti o danni letali.

### **ATTENZIONE**

- Ignorando i messaggi di attenzione, si corre il rischio di subire lesioni fisiche minori o di danneggiare il prodotto.

### **NOTA**

- Le note forniscono chiarimenti e informazioni su come utilizzare il prodotto in modo sicuro. Leggere le note attentamente prima di utilizzare il prodotto.



## LICENZE

Le licenze supportate possono variare da un modello all'altro. Per ulteriori informazioni sulle licenze, visitare il sito [www.lg.com](http://www.lg.com).



Prodotto su licenza di Dolby Laboratories. "Dolby" e il simbolo a doppia D sono marchi di Dolby Laboratories.



HDMI, il logo HDMI e High-Definition Multimedia Interface sono marchi commerciali o marchi registrati di HDMI Licensing LLC.



INFORMAZIONI SU DIVX VIDEO: DivX® è un formato video digitale creato da DivX, LLC, società controllata da Rovi Corporation. Questo è un dispositivo DivX Certified® ufficiale che riproduce video DivX. Per ulteriori informazioni e strumenti software per convertire i file in video DivX, visitare [divx.com](http://divx.com).

INFORMAZIONI SU DIVX VIDEO-ON-DEMAND: questo dispositivo DivX Certified® deve essere registrato per poter riprodurre i film acquistati in formato DivX Video-on-Demand (VOD). Per ottenere il codice di registrazione, individuare la sezione DivX VOD nel menu di configurazione del dispositivo. Visitare il sito [vod.divx.com](http://vod.divx.com) per ulteriori informazioni su come completare la procedura di registrazione.

"DivX Certified® per riprodurre video DivX® in alta definizione fino a 1080p, compresi i contenuti premium."

"DivX®, DivX Certified® e i logo associati sono marchi di Rovi Corporation o società da questa controllate e sono utilizzati in concessione di licenza".

"Coperto da uno o più dei seguenti brevetti degli Stati Uniti:  
7,295,673; 7,460,668; 7,515,710; 7,519,274"



Prodotto su licenza e coperto da uno o più dei seguenti numeri di brevetto degli Stati Uniti: 5.956.674; 5.974.380; 6.487.535 e altri brevetti degli Stati Uniti e di altri Paesi rilasciati o in attesa di approvazione. DTS, il simbolo, e DTS insieme al simbolo, sono marchi registrati; DTS 2.0+Digital Out è un marchio registrato di DTS, Inc. Il prodotto include programmi software. © DTS, Inc. Tutti i diritti riservati.

## AVVISO PER IL SOFTWARE OPEN SOURCE

Per ottenere il codice sorgente contenuto in questo prodotto secondo quanto consentito dalle licenze GPL, LGPL, MPL e altre licenze Open Source, visitare <http://opensource.lge.com>.

In aggiunta al codice sorgente, sono disponibili per il download tutti i termini di licenza, le esclusioni di responsabilità e le relative note di copyright.

LG Electronics fornisce anche il codice Open Source su CD-ROM a fronte del pagamento di una cifra a copertura dei costi che tale distribuzione comporta (come il costo del supporto, di spedizione e gestione) in seguito a richiesta inviata via e-mail a: [opensource@lge.com](mailto:opensource@lge.com). Questa offerta è valida per tre (3) anni a partire dalla data di acquisto del prodotto.

# ISTRUZIONI DI SICUREZZA

Leggere attentamente queste istruzioni di sicurezza prima di utilizzare il prodotto.



## ! AVVISO



- Non collocare il televisore e il telecomando nei seguenti ambienti:
  - » In un luogo esposto alla luce diretta del sole
  - » In un luogo dove è presente un elevato livello di umidità, ad esempio in bagno
  - » Vicino a fonti di calore, ad esempio stufe o altri dispositivi che producono calore
  - » Vicino a piani cottura o umidificatori, dove è facilmente esposto a vapore o schizzi di olio
  - » In un'area esposta alla pioggia o al vento
  - » Vicino a contenitori d'acqua, ad esempio vasi
 Ciò potrebbe comportare il rischio di incendi, scosse elettriche, malfunzionamento o deformazione del prodotto.



- Non posizionare il prodotto in un luogo soggetto alla polvere. Ciò potrebbe costituire rischio di incendio.

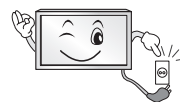

- La presa di rete rappresenta il dispositivo di scollegamento. La presa deve essere facilmente raggiungibile.



- Non toccare la presa con le mani bagnate. Inoltre, se il terminale del cavo è bagnato o ricoperto di polvere, asciugarlo completamente o rimuovere la polvere. L'eccesso di umidità può provocare scosse elettriche.



- Accertarsi di collegare il cavo di alimentazione alla messa a terra. (Ad eccezione dei dispositivi privi di messa a terra.) Si potrebbero subire scosse elettriche o lesioni.



- Inserire completamente il cavo di alimentazione. Se il cavo di alimentazione non viene inserito completamente, si potrebbe verificare un incendio.



- Accertarsi che il cavo di alimentazione non venga a contatto con oggetti caldi, ad esempio un radiatore. Ciò potrebbe costituire rischio di incendio o di scosse elettriche.



- Non posizionare oggetti pesanti, o il prodotto stesso, sui cavi di alimentazione. Ciò potrebbe costituire rischio di scosse elettriche o incendio.



- Piegarlo il cavo dell'antenna tra l'interno e l'esterno dell'edificio per impedire l'ingresso di gocce di pioggia. L'acqua può danneggiare il prodotto e provocare scosse elettriche.

**! AVVISO**

- Quando si monta il televisore sulla parete, assicurarsi di non far passare il cavo di alimentazione e quello dell'antenna dietro al televisore. Ciò potrebbe costituire rischio di incendio o di scosse elettriche.

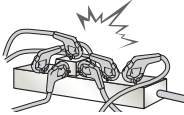

- Non collegare troppi dispositivi elettrici a una singola presa multipla. Ciò potrebbe comportare il rischio di incendi dovuti a surriscaldamento.

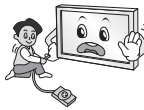

- Attenzione a non far cadere il prodotto quando si collegano dispositivi esterni. Ciò potrebbe causare lesioni alle persone o danni al prodotto.



- Tenere il materiale anti-umidità o vinilico dell'imballaggio fuori dalla portata dei bambini. Il materiale antiumidità è nocivo, se ingerito. Se accidentalmente ingerito, far vomitare il paziente e portarlo al più vicino pronto soccorso. Inoltre il materiale vinilico dell'imballaggio può provocare soffocamento. Tenerlo fuori dalla portata dei bambini.



- Impedire ai bambini di arrampicarsi o appendersi al televisore. Il prodotto potrebbe cadere e provocare gravi lesioni.



- Smaltire le batterie usate in modo appropriato per evitare che i bambini possano ingerirle. In caso di ingestione delle batterie, rivolgersi immediatamente a un medico.



- Non inserire un conduttore (ad esempio un bastoncino metallico) su una delle estremità del cavo di alimentazione mentre l'altra estremità è inserita nella presa a muro. Inoltre, non toccare il cavo di alimentazione subito dopo averlo inserito nella presa a muro. Si potrebbero subire scosse elettriche. (in base al modello)



- Non collocare o conservare sostanze infiammabili vicino al prodotto. L'incauta manipolazione di sostanze infiammabili può causare esplosioni o incendi.



- Non lasciare cadere nel prodotto oggetti metallici quali monete, mollette per capelli, bastoncini o fili di ferro né oggetti infiammabili quali carta e fiammiferi. Prestare particolare attenzione ai bambini. Possono verificarsi scosse elettriche, incendi o lesioni fisiche alle persone. Se un oggetto cade all'interno del prodotto, scollegare il cavo di alimentazione e contattare il centro di assistenza.



- Non spruzzare acqua sul prodotto né pulirlo con prodotti infiammabili (solventi o benzene). Possono verificarsi incendi o scosse elettriche.



- Evitare impatti d'urto sul prodotto o di far cadere oggetti all'interno del prodotto e sullo schermo. Vi è il rischio di lesioni alle persone o danneggiamenti al prodotto stesso.

**! AVVISO**

- Non toccare mai il prodotto o l'antenna durante un temporale. Si potrebbero subire scosse elettriche.



- In caso di perdita di gas, non toccare la presa a muro, aprire le finestre e ventilare. Una scintilla potrebbe provocare un incendio o ustioni.



- Non disassemblare, riparare o modificare il prodotto a propria discrezione. Vi è il rischio di provocare incendi o scosse elettriche. Rivolgersi al centro di assistenza per effettuare il controllo, la taratura o le riparazioni del caso.



- Se si verifica una delle seguenti circostanze, scollegare immediatamente il prodotto dall'alimentazione e contattare il centro di assistenza di zona.
  - » Il prodotto ha subito un urto
  - » Il prodotto è stato danneggiato
  - » Oggetti estranei sono caduti dentro il prodotto
  - » Il prodotto produce fumo o odori strani
 Vi è il rischio di scosse elettriche o incendio.



- Se si prevede di non utilizzare il prodotto per un lungo periodo, scollegare il cavo di alimentazione dal prodotto. I depositi di polvere possono provocare incendi, mentre l'usura dell'isolamento può provocare perdite di elettricità, scosse elettriche o incendi.



- L'apparecchio non deve essere esposto a gocce o spruzzi di acqua; oggetti contenenti liquidi, quali vasi, non devono essere posizionati sull'apparecchio.

**! ATTENZIONE**

- Installare il prodotto in un luogo privo di onde radio.



- Tra un'antenna esterna e le linee elettriche deve esserci una distanza sufficiente a impedire che la prima tocchi le seconde anche in caso di caduta dell'antenna per evitare il rischio di scosse elettriche.



- Non installare il prodotto in luoghi quali mensole instabili o superfici inclinate. Evitare inoltre luoghi soggetti a vibrazione o in cui il prodotto non sia sostenuto appieno. In caso contrario il prodotto potrebbe cadere o capovolgersi, con il rischio di lesioni gravi o danneggiamento del prodotto stesso.

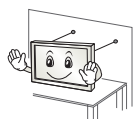

- Se si installa il televisore su un supporto, usare delle precauzioni per evitare che possa rovesciarsi. In caso contrario, il prodotto potrebbe cadere e provocare lesioni alle persone.

**ATTENZIONE**

- Se si intende montare il prodotto su una parete, collegare l'interfaccia di montaggio VESA standard (parti opzionali) al retro del prodotto. Quando si installa il set per utilizzare la staffa per montaggio a parete (parti opzionali), fissarlo accuratamente in modo che non possa cadere.
- Utilizzare solo gli accessori specificati dal produttore.



- Per l'installazione dell'antenna, rivolgersi a personale qualificato. Tale operazione può comportare il rischio di incendio o di scosse elettriche.

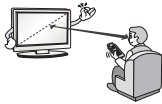

- Quando si guarda la televisione, si raccomanda di mantenere una distanza di almeno 2 - 7 volte la lunghezza della diagonale dello schermo. Guardando la TV per periodi prolungati si può avere un effetto di visione sfocata.

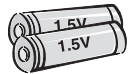

- Utilizzare solo il tipo di batterie indicato. In caso contrario, il telecomando potrebbe subire danneggiamenti.

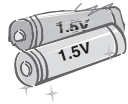

- Non utilizzare batterie vecchie e nuove contemporaneamente. Ciò potrebbe causare il surriscaldamento e la perdita di liquido dalle stesse.

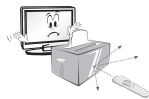

- Verificare che non vi siano oggetti tra il telecomando e il sensore.



- La luce del sole e altre fonti luminose intense possono interferire con il segnale del telecomando. Se ciò si verifica, oscurare la stanza.

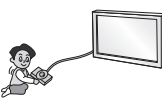

- Quando si collegano dispositivi esterni come console per videogiochi, verificare che i cavi di collegamento siano sufficientemente lunghi. In caso contrario il prodotto potrebbe cadere con il rischio di lesioni alle persone o danneggiamento del prodotto stesso.



- Evitare di spegnere il prodotto scollegando il cavo dalla presa a muro. (Non usare la spina come interruttore.) Potrebbero verificarsi errori meccanici o scosse elettriche.

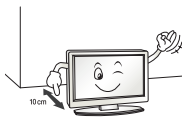

- Seguire le istruzioni di installazione riportate di seguito per evitare il surriscaldamento del prodotto.
  - » Collocare il prodotto a una distanza minima di 10 cm dalla parete.
  - » Non installare il prodotto in luoghi privi di ventilazione (ad esempio su una mensola o all'interno di un mobile).
  - » Non installare il prodotto su un tappeto o su un cuscino.
  - » Controllare che la ventola dell'aria non sia bloccata da una tovaglia o da una tenda. In caso contrario, si rischia un incendio.

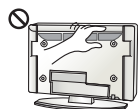
**ATTENZIONE**

- Dopo aver guardato a lungo il televisore, evitare di toccare le aperture per la ventilazione poiché potrebbero essersi surriscaldate. Questo comportamento non influisce sul funzionamento o sulle prestazioni del prodotto.

- Esaminare periodicamente il cavo dell'apparecchio e se se sono visibili danni o usura, scollegarlo, interrompere l'uso dell'apparecchio e sostituire il cavo con l'esatto componente di ricambio presso un centro servizi autorizzato.



- Evitare che la polvere si depositi sui terminali del cavo di alimentazione o sulla presa. Ciò potrebbe costituire rischio di incendio.



- Proteggere il cavo di alimentazione da possibili danni fisici o meccanici, evitando che venga intrecciato, annodato, schiacciato, incastrato in una porta o calpestato. Prestare particolare attenzione alle prese, alle prese a muro e al punto in cui il cavo esce dall'apparecchio.



- Non premere con forza sul pannello con la mano od oggetti affilati, ad esempio unghie, matite o penne e non graffiarlo.



- Evitare di toccare lo schermo o di premere su di esso con le dita troppo a lungo. Questa operazione potrebbe provocare alcuni effetti temporanei di distorsione sullo schermo.



- Quando si pulisce il prodotto e i suoi componenti, scollegare prima il cavo di alimentazione e utilizzare un panno morbido. Non applicare eccessiva forza per evitare di graffiare o scolorire lo schermo. Non spruzzare acqua né utilizzare panni bagnati. Non utilizzare mai detersivi per vetri, lucidanti per automobili o industriali, abrasivi o cere, benzene, alcol e prodotti simili che possono danneggiare il prodotto e il suo pannello. Ciò potrebbe comportare il rischio di incendio, scosse elettriche o danneggiamento del prodotto (deformazione, corrosione o rottura).

- Finché l'unità è collegata alla presa a muro CA, non è scollegata dalla sorgente di alimentazione CA neanche se viene spenta utilizzando l'interruttore.



- Per scollegare il cavo, afferrare la spina e tirare. Se si scollegano i fili all'interno del cavo di alimentazione, potrebbe svilupparsi un incendio.



- Quando si sposta il prodotto, accertarsi che sia stato spento. Quindi, scollegare i cavi dell'alimentazione, dell'antenna e tutti i cavi di collegamento. In caso contrario, vi è il rischio di danneggiare il televisore o il cavo di alimentazione, con il rischio di incendio o scosse elettriche.



- A causa del peso dell'apparecchio, si raccomanda di spostarlo o rimuoverlo dal suo imballaggio in due persone. In caso contrario, si possono subire lesioni.

**ATTENZIONE**

- Contattare il centro servizi una volta l'anno per pulire le parti interne del prodotto. La polvere accumulata può causare danni meccanici.



- Per l'assistenza, rivolgersi a personale qualificato. È necessario rivolgersi all'assistenza se l'apparecchio è in qualsiasi modo danneggiato, ad esempio in caso di danni al cavo o alla spina di alimentazione elettrica, liquidi o oggetti caduti accidentalmente all'interno dell'apparecchio, esposizione a pioggia o umidità, funzionamento non regolare o cadute.



- Se il prodotto risulta freddo al tatto, si potrebbe verificare un leggero "tremolio" all'accensione. Si tratta di un effetto normale, che non indica un malfunzionamento del prodotto.



- Il pannello è un prodotto ad alta tecnologia con risoluzione da due a sei milioni di pixel. È possibile vedere sul pannello minuscoli puntini neri e/o altri puntini dai colori vivaci (rosso, blu o verde) delle dimensioni di 1 ppm. Ciò non indica un malfunzionamento e non incide sulle prestazioni e l'affidabilità del prodotto. Questo fenomeno si verifica anche in prodotti di terze parti e non dà diritto alla sostituzione del prodotto o a risarcimenti.



- La luminosità e il colore del pannello possono differire a seconda della posizione di visione (sinistra/destra/alto/basso).  
Il fenomeno è dovuto alle caratteristiche del pannello. Non ha nulla a che vedere con le prestazioni del prodotto e non indica malfunzionamento.



- Quando un'immagine fissa (ad esempio la trasmissione del logo di un canale, di un menu a schermo o della scena di un videogioco) è visualizzata per un periodo di tempo prolungato, può danneggiare lo schermo producendo un effetto noto come "persistenza delle immagini". La garanzia non copre il prodotto per questo tipo di danno. Evitare di visualizzare un'immagine fissa sullo schermo del televisore per un periodo prolungato (2 o più ore per un LCD, 1 ora o più per un televisore al plasma). Inoltre, se si guarda a lungo il TV utilizzando il formato 4:3, può prodursi un fenomeno di persistenza delle immagini lungo i bordi del pannello. Questo fenomeno si verifica anche in prodotti di terze parti e non dà diritto alla sostituzione del prodotto o a risarcimenti.

- Se un'immagine resta fissa per un certo periodo di tempo, lo schermo potrebbe oscurarsi per ridurre il consumo di energia. Lo schermo si illumina nuovamente quando si utilizza il telecomando o viene visualizzata un'altra immagine. (Solo 84LM96\*\*)

- **Suoni e rumori prodotti dal televisore**

"Crack": il crack che si avverte quando si guarda o si spegne il televisore è generato dalla contrazione termica della plastica causata dalla temperatura e dall'umidità. Questo rumore è comune nei prodotti che prevedono la deformazione dovuta ad agenti termici. Ronzio del pannello o dei circuiti elettrici: il circuito di commutazione ad alta velocità produce un leggero rumore dovuto al passaggio di una grande quantità di energia elettrica necessaria per il funzionamento del prodotto. Il rumore varia a seconda del prodotto.

Il suono generato non incide sulle prestazioni e l'affidabilità del prodotto.

## Visione di immagini 3D

### AVVISO

#### Ambiente di visione

##### • Tempo di visione

Quando si guardano contenuti 3D, fare una pausa di 5-15 minuti ogni ora. La visione prolungata di contenuti 3D può causare mal di testa, vertigini, senso di stanchezza o affaticamento degli occhi.

#### Persone con crisi convulsive da fotosensibilizzazione o malattia cronica

- Alcuni utenti possono essere soggetti a crisi o altri sintomi anomali quando sono esposti a luci lampeggianti o motivi particolari presenti nei contenuti 3D.
- Evitare di guardare video 3D se si avverte nausea, in gravidanza e/o se si soffre di una malattia cronica come l'epilessia, un disturbo cardiaco o della pressione sanguigna, ecc.
- La visione di contenuti 3D è sconsigliata se si soffre di cecità stereoscopica o anomalia stereoscopica. In questi casi, le immagini possono apparire doppie e la visione può risultare fastidiosa.
- Se si soffre di strabismo, ambliopia (vista debole) o astigmatismo, è possibile che si abbia qualche difficoltà a percepire la profondità e che ci si senta facilmente affaticati per le immagini doppie. È consigliabile fare delle pause più frequenti rispetto a quelle normalmente prescritte a un adulto normale.
- Se la vista è diversa tra i due occhi, fare un esame degli occhi prima di guardare contenuti 3D.

#### Sintomi per i quali la visione di contenuti 3D è sconsigliata o richiede frequenti pause

- Evitare di guardare contenuti 3D se ci si sente stanchi per mancanza di sonno, lavoro eccessivo o per aver bevuto alcolici.
- Se si avverte stanchezza, interrompere l'uso o la visione di contenuti 3D e riposarsi finché i sintomi scompaiono.
  - » Se i sintomi persistono, consultare il medico. I sintomi includono mal di testa, dolore agli occhi, nausea, palpitazioni, vista sfocata, fastidio, sdoppiamento delle immagini, problemi di visione o affaticamento.



**ATTENZIONE****Ambiente di visione****• Distanza di visione**

Quando si guardano contenuti 3D, mantenere una distanza pari almeno al doppio della lunghezza diagonale dello schermo. Se la visione dei contenuti 3D non risulta confortevole, allontanarsi ulteriormente dal televisore.

**Età di visione****• Bambini**

Per i bambini di età inferiore a 5 anni, l'uso o la visione di contenuti 3D è proibita.

I bambini di età inferiore a 10 anni possono manifestare segni di iperattività e sovraccitazione poiché le loro funzioni visive sono ancora in fase di sviluppo (ad esempio possono provare a toccare lo schermo o a saltarvi dentro). Prestare particolare attenzione ai bambini quando guardano contenuti 3D e non lasciarli soli.

I bambini hanno una disparità binoculare (che crea le immagini 3D) maggiore rispetto agli adulti poiché la distanza tra i loro occhi è minore di quella di un adulto. Pertanto essi percepiscono per la stessa immagine 3D una profondità stereoscopica maggiore in confronto a un adulto.

**• Ragazzi**

I ragazzi di età inferiore a 19 anni possono reagire in modo sensibile a causa della stimolazione luminosa dei contenuti 3D. Avvertirli di non guardare contenuti 3D a lungo quando sono stanchi.

**• Persone anziane**

Le persone anziane possono percepire meno l'effetto 3D rispetto alle persone giovani. Non sedere più vicino al televisore di quanto consigliato.

**Precauzioni nell'uso degli occhiali 3D**

- Usare solo occhiali 3D LG. In caso contrario, potrebbe non essere possibile vedere i video 3D correttamente.
- Non usare occhiali 3D in sostituzione di occhiali comuni, da sole o protettivi.
- L'uso di occhiali 3D modificati può causare affaticamento degli occhi o distorsione delle immagini.
- Non tenere gli occhiali 3D in ambienti con temperature molto basse o molto alte per evitare che possano deformarsi.
- Gli occhiali 3D sono fragili e si graffiano facilmente. Utilizzare sempre un panno morbido e pulito per detergere e lenti. Non utilizzare oggetti appuntiti sulle lenti degli occhiali 3D per evitare di graffiarle e non utilizzare sostanze chimiche per pulirle.

**! NOTA**

- Il televisore raffigurato nell'immagine può essere diverso da quello in uso.
- Il menu OSD (On Screen Display) del TV potrebbe risultare leggermente diverso da quello mostrato in questo manuale.
- I menu e le opzioni disponibili possono essere diversi a seconda della sorgente in ingresso o del modello del prodotto utilizzati.
- In futuro possono essere aggiunte nuove funzioni al televisore.
- Il televisore può essere posto in modalità standby per ridurre il consumo energetico. Spegnerne il televisore se si prevede di non guardarlo per un periodo prolungato. In tal modo si risparmierà energia elettrica.
- È possibile ridurre notevolmente il consumo energetico riducendo il livello di luminosità dell'immagine. In tal modo si riducono anche i costi complessivi di funzionamento.

ITALIANO

## PROCEDURA DI INSTALLAZIONE

- 1 Aprire la confezione e verificare che tutti gli accessori siano inclusi.
- 2 Collegare il supporto al televisore.
- 3 Collegare un dispositivo esterno al televisore.
- 4 Verificare che la connessione di rete sia disponibile.  
È possibile utilizzare le funzioni di rete TV solo quando viene stabilita la connessione di rete.

## MONTAGGIO E PREPARAZIONE

### Disimballaggio

Verificare che nella confezione siano presenti i seguenti elementi. Se manca qualche accessorio, contattare il rivenditore locale presso il quale è stato effettuato l'acquisto.

Le illustrazioni presenti nel manuale possono differire dal prodotto e dall'articolo effettivi.

**! ATTENZIONE**

- Per garantire la sicurezza e la durata del prodotto, non utilizzare prodotti pirata.
- I danni o lesioni provocati da prodotti pirata non sono coperti dalla garanzia.
- Alcuni modelli presentano una sottile pellicola sullo schermo che non deve essere rimossa.

**! NOTA**

- Gli elementi forniti con il prodotto potrebbero variare in base al modello.
- Le specifiche del prodotto o il contenuto del presente manuale possono subire modifiche senza preavviso in caso di aggiornamento delle funzioni del prodotto.
- Per un collegamento ottimale, le periferiche USB e i cavi HDMI devono essere dotati di cornici di spessore inferiore a 10 mm e larghezza inferiore a 18 mm. Se il cavo USB o la memory stick USB non sono compatibili con la porta USB del televisore, usare un cavo di estensione che supporta l'USB 2.0.

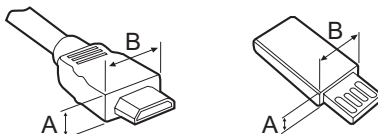

A  $\leq$  10 mm  
B  $\leq$  18 mm



**Manuale utente**

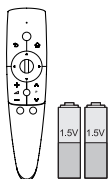

**Telecomando magico,  
batterie (AA)**  
(Vedere pag. 22)

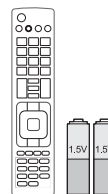

**Telecomando,  
batterie (AAA)**  
(Vedere pag. 24)

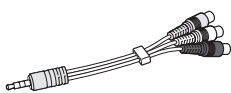

**Cavo video composite**  
(Vedere pag. B-11, B-13)

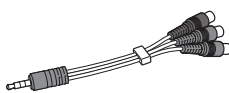

**Cavo video component**  
(Vedere pag. B-11)



**Cavo SCART generico**  
(Vedere pag. B-14)



**Occhiali 3D Cinema**  
La quantità di occhiali 3D  
varia a seconda del modello  
o del Paese.



**Occhiali Dual play**  
(in base al modello)

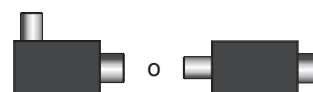

**Isolatore**  
(in base al modello)  
(Vedere pag. 15)

**Solo 47/55LM96\*\*, 42/47/55LM86\*\***



**Coperchio posteriore base**  
(Vedere pag. A-3, A-5)

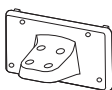

**Corpo del supporto**  
(Vedere pag. A-3, A-5)

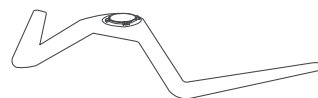

**Base del supporto**  
(Vedere pag. A-3, A-5)



**Viti del supporto**  
8 EA, M4 x 20  
(Vedere pag. A-3, A-5)



**Supporto per cavi**  
2 EA  
(Vedere pag. A-8)

**Solo 84LM96\*\***

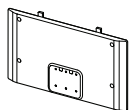

**Corpo del supporto**  
(Vedere pag. A-4)

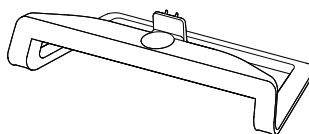

**Base del supporto**  
(Vedere pag. A-4)



**Viti del supporto**  
4 EA, M4 x 20 / 6 EA, M5 x 16  
(Vedere pag. A-4)

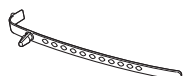

**Supporto per cavi**  
(Vedere pag. A-8)

ITALIANO

**Solo 72LM95\*\***

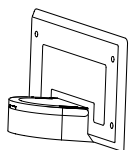

**Coperchio posteriore base**  
(Vedere pag. A-7)

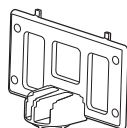

**Corpo del supporto**  
(Vedere pag. A-7)

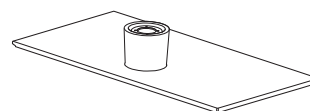

**Base del supporto**  
(Vedere pag. A-7)



**Viti del supporto**  
4 EA, M4 x 20 / 4 EA, M5 x 35  
(Vedere pag. A-7)

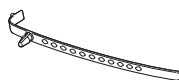

**Supporto per cavi**  
2 EA  
(Vedere pag. A-9)



**Cavo di alimentazione**



**Wireless LAN**

**ATTENZIONE**

- Se è presente un isolatore, attenersi a quanto indicato di seguito.
  - » Utilizzare l'isolatore per installare la TV in un luogo in cui è presente una differenza di tensione tra il set della TV e il GND di segnale dell'antenna. Se tale differenza di tensione è presente, il contatto dell'antenna potrebbe scaldarsi e l'eccessivo calore potrebbe causare incidenti.
  - » È possibile migliorare la sicurezza mentre si guarda la TV rimuovendo efficacemente la tensione di alimentazione dall'antenna. Si consiglia di montare l'isolatore alla parete. Se non è possibile montarlo alla parete, montarlo sulla TV. Evitare di scollegare l'isolatore dell' antenna dopo l'installazione, Prima di iniziare, assicurarsi di aver collegato l'antenna.
  - » Prima di iniziare, assicurarsi di aver collegato l'antenna.

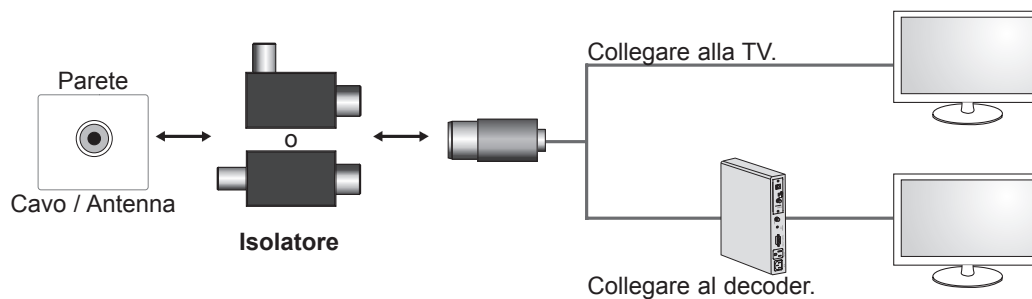

Collegare un'estremità dell'isolatore al jack del cavo/antenna e l'altra al decoder o al set della TV.

“In alcuni casi è possibile che le apparecchiature collegate alla messa a terra protettiva dell'edificio (attraverso il collegamento alle prese o ad altri dispositivi connessi alla messa a terra) e a un sistema di distribuzione via cavo tramite un cavo coassiale possano incendiarsi. Quindi, è necessario effettuare il collegamento a un sistema di distribuzione via cavo tramite un dispositivo in grado di fornire isolamento elettrico al di sotto di una determinata gamma di frequenza (isolatore galvanico, vedere la norma EN 60728-11)”

Quando si applica l'isolatore RF è possibile che si verifichi una leggera perdita di sensibilità del segnale.

## Acquisto separato

Gli elementi acquistati separatamente possono subire cambiamenti o modifiche senza preavviso ai fini del miglioramento della qualità.

Per acquistare questi articoli, contattare il proprio rivenditore.

I dispositivi funzionano solo con alcuni modelli.

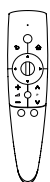

**AN-MR300**  
Telecomando magico



**AG-F2\*\*, AG-F3\*\*, AG-F4\*\***  
Occhiali 3D Cinema



**AG-F2\*\*DP, AG-F3\*\*DP**  
Occhiali Dual play

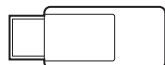

**AN-WF100**  
Wireless LAN

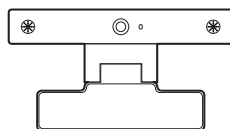

**AN-VC\*\*\***  
Caméra pour appels vidéo

ITALIANO

Compatibilità	47/55/84 LM96**	72LM95**	42/47/55LM86**
<b>AN-MR300</b> Telecomando magico	•	•	•
<b>AG-F2**, AG-F3**, AG-F4**</b> Occhiali 3D Cinema	•	•	•
<b>AG-F2**DP, AG-F3**DP</b> Occhiali Dual play	•	•	•
<b>AN-WF100</b> Wireless LAN		•	
<b>AN-VC***</b> Caméra pour appels vidéo	•	•	•

Il nome del modello o il design può cambiare in base all'aggiornamento delle funzioni del prodotto, al produttore e alle politiche.

## Componenti e pulsanti

47/55LM96\*\*, 42/47/55LM86\*\*

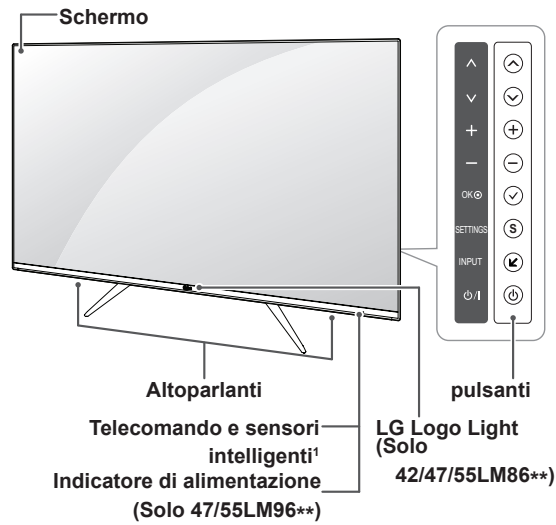

72LM95\*\*

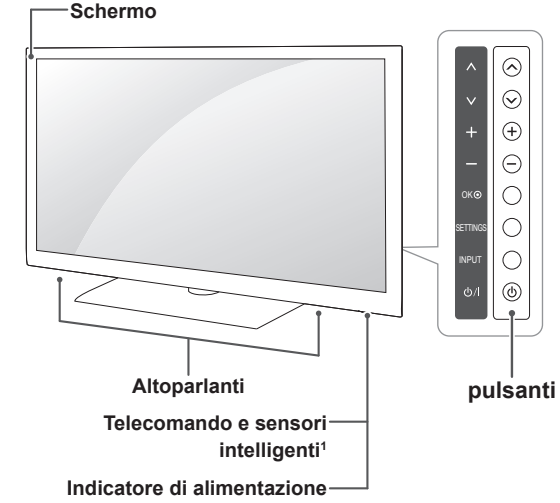

84LM96\*\*

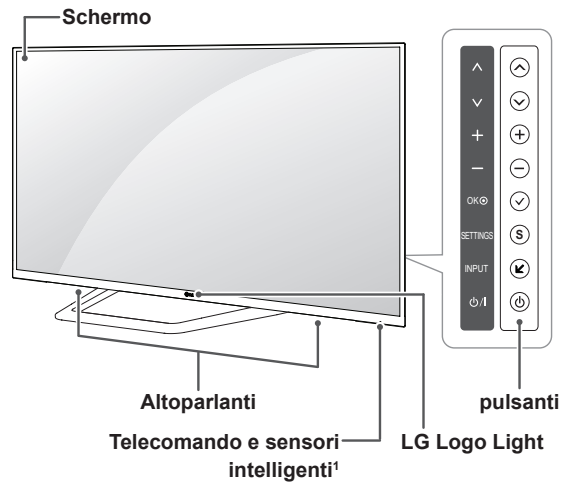

ITALIANO

Pulsante	Descrizione
^ v	Consente di scorrere tra i programmi salvati.
+ -	Consente di regolare il livello del volume.
OK	Consente di selezionare l'opzione di menu evidenziata o confermare un'opzione.
SETTINGS	Consente di accedere al menu principale o di salvare le scelte effettuate e uscire dal menu.
INPUT	Consente di modificare la sorgente in ingresso.
⏻/⏿	Consente di accendere o spegnere il dispositivo.

1 Sensore intelligente - Consente di regolare la qualità e la luminosità dell'immagine in base all'ambiente circostante.



### NOTA

- È possibile impostare la spia dell'indicatore di alimentazione selezionando **OPZIONE** nei menu principali. (in base al modello)

## Sollevamento e spostamento del TV

Prima di sollevare o spostare il televisore, leggere le seguenti indicazioni per evitare di graffiare o danneggiare l'apparecchio e per un trasporto sicuro a prescindere dal tipo e dalle dimensioni.

### ATTENZIONE

- Evitare di toccare continuamente lo schermo per non rischiare di danneggiarlo.
- Si consiglia di spostare il televisore nella scatola o con il materiale di imballaggio originale.
- Prima di sollevare o spostare il televisore, scollegare il cavo di alimentazione e tutti i cavi.
- Quando si afferra il televisore, lo schermo deve essere rivolto dall'altro lato per evitare danni.

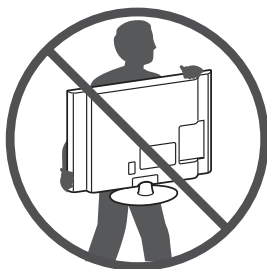

- Afferrare saldamente la parte superiore ed inferiore della cornice del televisore. Fare attenzione a non afferrare la parte trasparente, l'altoparlante o la griglia dell'altoparlante.

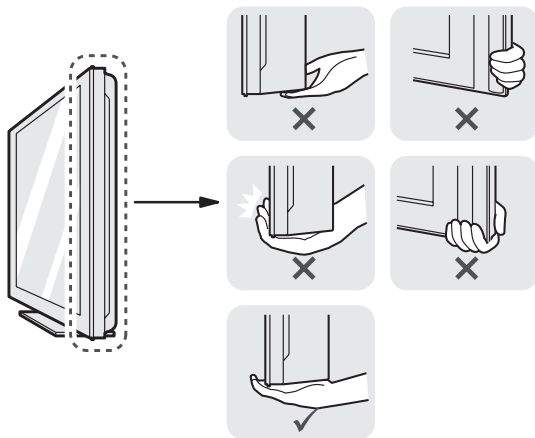

- Per trasportare un televisore di grandi dimensioni occorrono 2 o 3 persone.
- Durante il trasporto, tenere il televisore come mostrato nell'illustrazione di seguito.

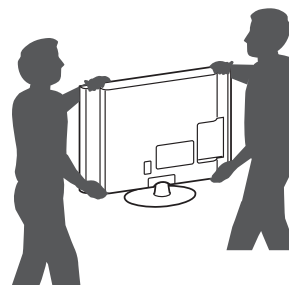

- Durante il trasporto, non esporre il televisore a oscillazioni o eccessive vibrazioni.
- Durante il trasporto, tenere il televisore dritto, non ruotarlo su un lato o inclinarlo in avanti o verso destra o sinistra.
- Qualunque sia la modalità di trasporto della TV, coprirne i lati con l'imbottitura di protezione. (in base al modello)

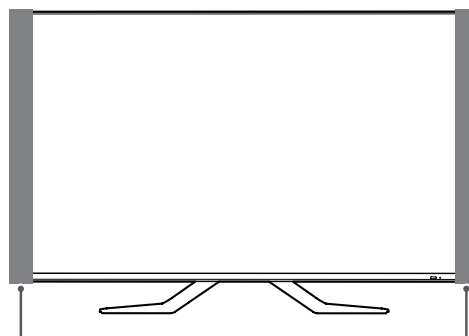

Imbottitura di protezione



## Montaggio su un tavolo

- 1 Sollevare ed inclinare il televisore in posizione verticale su un tavolo.
  - Lasciare uno spazio (minimo) di 10 cm dalla parete per assicurare una ventilazione adeguata.

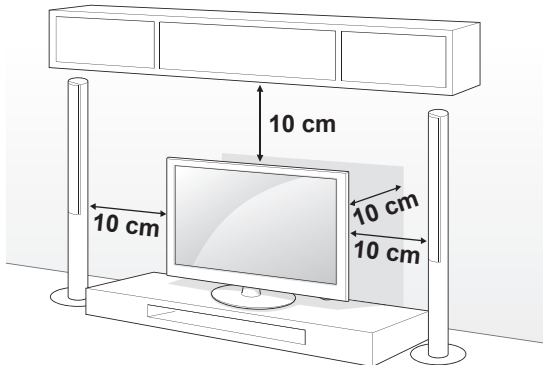

- 2 Collegare il cavo di alimentazione alla presa a muro.



### ATTENZIONE

- Utilizzare un cavo di alimentazione dedicato. Non modificare o allungare il cavo di alimentazione.
- Non posizionare il televisore vicino a fonti di calore, in quanto ciò potrebbe causare un incendio o danni.

### Regolazione dell'angolazione del televisore per una migliore visione

47/55LM96\*\*, 42/47/55LM86\*\*, 72LM95\*\*

Ruotare di 20 gradi a sinistra o a destra e regolare l'angolo del televisore per adattarlo alla visione.

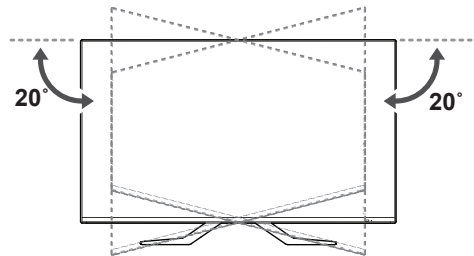

84LM96\*\*

Ruotare di 7 gradi a sinistra o a destra e regolare l'angolo del televisore per adattarlo alla visione.

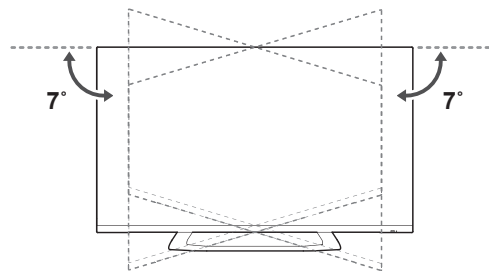

### ATTENZIONE

- Fare attenzione alle dita quando si regola l'angolazione della TV. Se le mani o le dita restano incastrate, ci si può ferire. Se si inclina eccessivamente il prodotto, potrebbe cadere causando lesioni o danni.

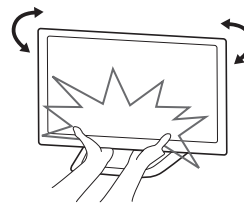

Lato anteriore

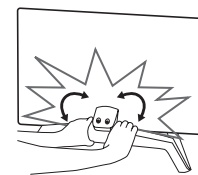

Lato posteriore

**Fissaggio della TV alla parete**

Funzione non disponibile su tutti i modelli.

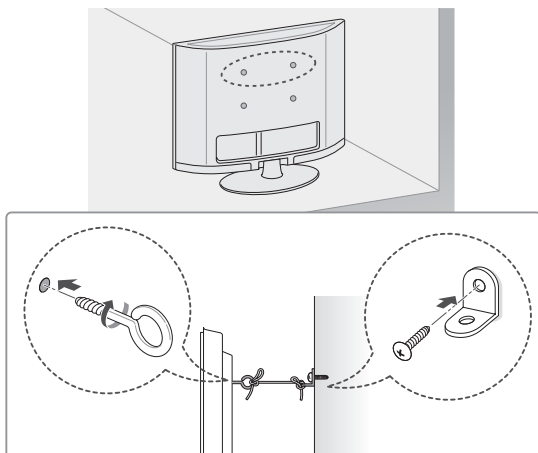

- 1 Inserire e fissare i bulloni a occhiello o le staffe del televisore e i bulloni sul retro del televisore.  
- Se vi sono bulloni inseriti nella posizione dei bulloni a occhiello, rimuoverli.
- 2 Montare le staffe con le viti sulla parete.  
Far corrispondere la posizione della staffa e dei bulloni a occhiello sul retro del televisore.
- 3 Legare strettamente i bulloni a occhiello alle staffe con una corda robusta.  
Assicurarsi di mantenere la corda orizzontale con la superficie piatta.

**ATTENZIONE**

- Impedire ai bambini di arrampicarsi o aggrapparsi al televisore.

**NOTA**

- Utilizzare un piano o un mobile sufficientemente grandi e robusti da sostenere correttamente il televisore.
- Staffe, bulloni e corde non sono forniti. È possibile acquistare gli accessori opzionali presso il rivenditore locale di fiducia.

**Montaggio a parete**

Montare attentamente la staffa per il montaggio a parete opzionale sul retro del televisore e fissare la staffa su una parete solida perpendicolare al pavimento. Per fissare il televisore su altri materiali da costruzione, contattare il personale qualificato. LG consiglia di far eseguire il montaggio a parete da un installatore qualificato esperto.

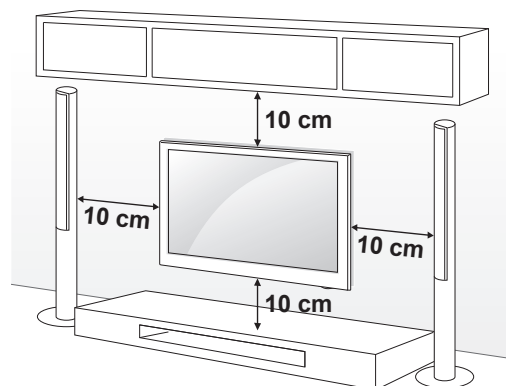

Accertarsi di utilizzare viti e staffe per il montaggio a parete conformi agli standard VESA. Le dimensioni standard per i kit di montaggio a parete sono descritti nella seguente tabella.

**Staffa per montaggio a parete**

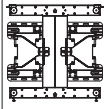
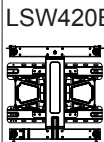
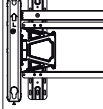
<b>Modello</b>	47/55LM96**	84LM96**
	42/47/55LM86**	72LM95**
<b>VESA (A x B)</b>	400 x 400	600 x 400
<b>Vite standard</b>	M6	M8
<b>Numero di viti</b>	4	4
<b>Staffa per montaggio a parete</b>	LSW400BX  LSW420BX 	LSW600B 

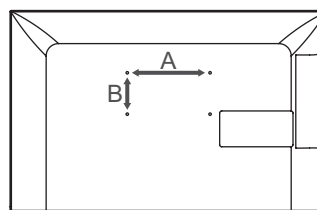

**ATTENZIONE**

- Scollegare l'alimentazione prima di spostare o installare il televisore. In caso contrario, si rischiano scosse elettriche.
- Utilizzare un cavo di alimentazione dedicato. Non modificare o allungare il cavo di alimentazione.
- Se si installa il TV al soffitto o su una parete inclinata, potrebbe cadere e causare gravi lesioni.  
Utilizzare un supporto per montaggio a parete autorizzato da LG e contattare il rivenditore locale o il personale qualificato.
- Non serrare eccessivamente le viti per evitare danni al televisore e rendere nulla la garanzia.
- Utilizzare le viti e i supporti a parete conformi agli standard VESA. Gli eventuali danni o lesioni causati dall'uso errato o dall'utilizzo di un accessorio non compatibile non sono coperti dalla garanzia.

**NOTA**

- Utilizzare le viti elencate nelle specifiche delle viti conformi agli standard VESA.
- Il kit per il montaggio a parete include un manuale di installazione e i componenti necessari.
- La staffa per montaggio a parete è un accessorio opzionale. È possibile acquistare gli accessori opzionali presso il rivenditore locale di fiducia.
- Per ulteriori informazioni, consultare il manuale fornito con la staffa di montaggio a parete.
- La lunghezza delle viti può variare in base alla staffa di montaggio a parete. Accertarsi di utilizzare la lunghezza appropriata.

(in base al modello)

- Per proteggere lo schermo della TV (da graffi e impronte), posizionare la TV su un tavolo piano senza rimuovere il sacchetto di imballaggio.
- Dopo aver rimosso il sacchetto di imballaggio dal retro della TV, installarla seguendo le istruzioni fornite con la staffa per il montaggio a parete.
- Rimuovere l'imbottitura di protezione dopo aver installato la TV.

# FUNZIONI DEL TELECOMANDO MAGICO

Quando viene visualizzato il messaggio "Batteria telecomando magico quasi scarica. Sostituire batteria.", sostituire la batteria.

Per sostituire le batterie, aprire il coperchio del vano batterie, sostituire le batterie (AA da 1,5 V) facendo corrispondere le estremità  $\oplus$  e  $\ominus$  ai simboli presenti all'interno del vano e chiudere il coperchio. Accertarsi di indirizzare il telecomando verso il relativo sensore sul televisore.

Per rimuovere le batterie, eseguire le operazioni di installazione in senso inverso.

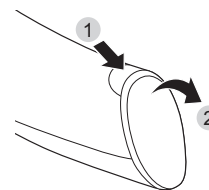

## ATTENZIONE

- Non utilizzare batterie vecchie e nuove contemporaneamente; ciò potrebbe causare danni al telecomando.

ITALIANO

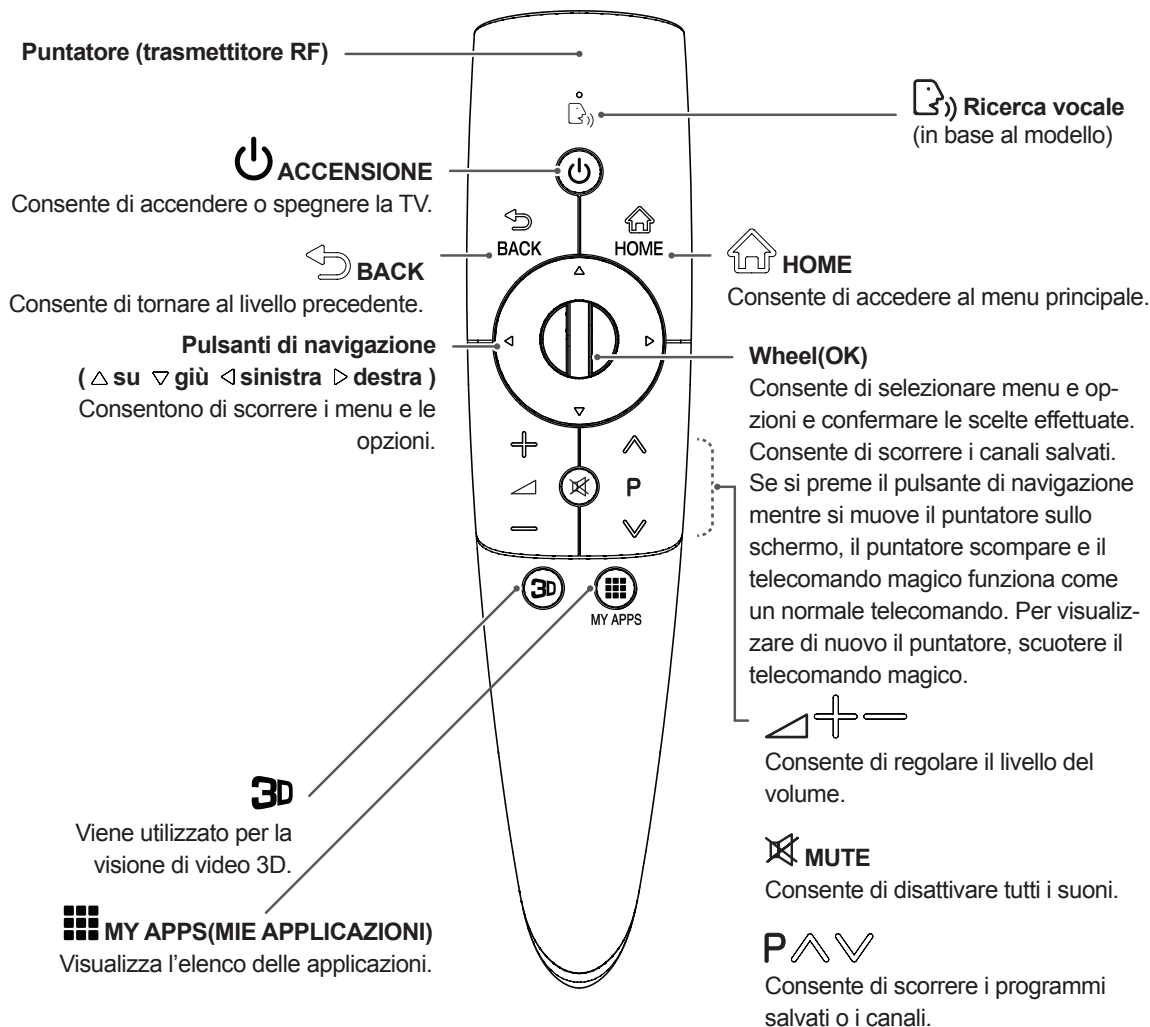

### Ricerca vocale (in base al modello)

Per utilizzare la funzione di ricerca vocale è necessaria una connessione di rete.

La velocità di riconoscimento può variare in base alle caratteristiche dell'utente (voce, pronuncia, intonazione e velocità) e all'ambiente (rumore e volume del TV).

- 1 Selezionare l'icona Ricerca vocale sullo schermo.
- 2 Parlare lentamente e correttamente quando viene rilevata una voce, viene visualizzato il messaggio di elaborazione in corso sullo schermo.

- Utilizzare il telecomando magico a una distanza non superiore a 15 cm dal volto.

## Registrazione del telecomando magico

È necessario “associare” (registrare) il telecomando magico al TV prima di utilizzarlo.

### Come registrare il telecomando magico



- 1 Per eseguire la registrazione automaticamente, accendere il TV e premere il tasto **Wheel(OK)**. Quando la registrazione è completata, viene visualizzato il messaggio che indica il completamento dell'operazione sullo schermo.
- 2 Se la registrazione non viene eseguita, spegnere e riaccendere il TV, quindi premere il tasto **Wheel(OK)** per completare la registrazione.

### Come ri-registrare il telecomando magico



BACK



HOME

- 1 Tenere premuti i tasti **BACK** e **HOME** contemporaneamente per 5 secondi per eseguire il reset, quindi registrarlo attenendosi a quanto riportato nella sezione “Come registrare il telecomando magico” precedente.
- 2 Per registrare nuovamente il telecomando magico, tenere premuto il tasto **BACK** per 5 secondi puntandolo verso il TV. Quando la registrazione è completata, viene visualizzato il messaggio che indica il completamento dell'operazione sullo schermo.

## Come utilizzare il telecomando magico



- 1 Se il puntatore non viene più visualizzato, spostare leggermente il telecomando magico verso sinistra o destra. A questo punto, viene visualizzato automaticamente sullo schermo.
  - » Se non viene utilizzato per un determinato periodo di tempo, il puntatore viene nascosto.
- 2 È possibile spostare il puntatore puntando il ricevitore del puntatore del telecomando verso il TV, quindi spostarlo verso sinistra, destra, verso l'alto o verso il basso.
  - » Se il puntatore non funziona correttamente, non utilizzare il telecomando magico per 10 secondi, quindi utilizzarlo nuovamente.

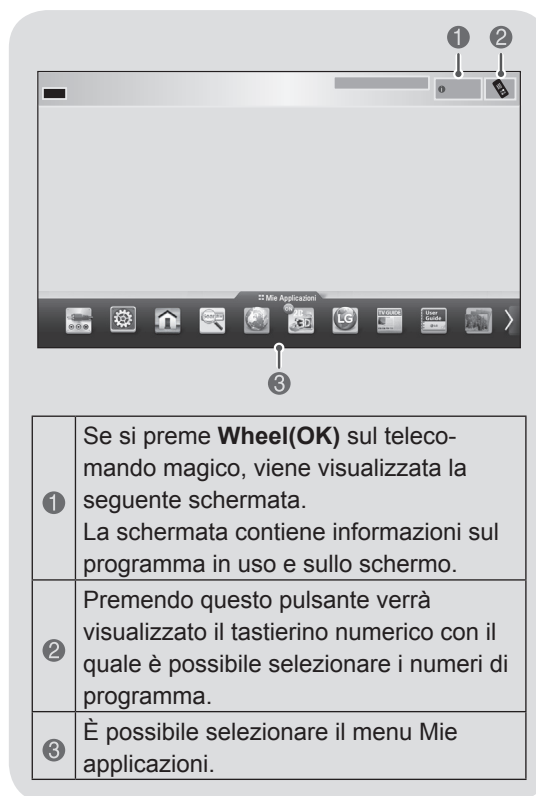

- 1 Se si preme **Wheel(OK)** sul telecomando magico, viene visualizzata la seguente schermata. La schermata contiene informazioni sul programma in uso e sullo schermo.
- 2 Premendo questo pulsante verrà visualizzato il tastierino numerico con il quale è possibile selezionare i numeri di programma.
- 3 È possibile selezionare il menu Mie applicazioni.

## Precauzioni nell'uso del telecomando magico

- Utilizzare il telecomando entro la distanza massima di comunicazione (10 m). L'utilizzo del telecomando oltre questa distanza o con l'ostruzione di un oggetto potrebbe provocare un errore di comunicazione.
- Anche la presenza di dispositivi nelle vicinanze potrebbe provocare un errore di comunicazione. I dispositivi elettrici, quali forni a microonde o prodotti LAN wireless, potrebbero provocare interferenze poiché utilizzano la stessa banda di frequenza (2,4 GHz) del telecomando magico.
- Eventuali cadute o urti possono provocare danni o malfunzionamenti del telecomando.
- Quando si utilizza il telecomando magico, prestare attenzione a non urtare mobili o altre persone nelle vicinanze.
- Il produttore e l'installatore non sono in grado di fornire servizi relativi alla sicurezza delle persone poiché il dispositivo wireless potrebbe subire interferenze da onde elettromagnetiche.
- Si consiglia di collocare un eventuale Access Point (punto di accesso) a più di 1 m di distanza dal televisore. Se l'Access Point è installato a una distanza inferiore a 1 m, il telecomando magico potrebbe non funzionare come previsto a causa di interferenze sulla frequenza.

# TELECOMANDO

Per sostituire le batterie, aprire il coperchio del vano batterie, inserire le batterie (AAA da 1,5 V) rispettando le polarità ⊕ e ⊖ come indicato dall'etichetta all'interno del vano e chiudere il coperchio. Accertarsi di puntare il telecomando verso il sensore sul televisore. Per rimuovere le batterie, eseguire la procedura di installazione all'inverso.

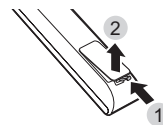

## ATTENZIONE

- Non utilizzare batterie vecchie e nuove contemporaneamente; ciò potrebbe causare danni al telecomando.

ITALIANO

### ⏻ ACCENSIONE

Consente di accendere o spegnere la TV.

### 📖 Manuale dell'utente

Visualizza la Manuale dell'utente.

### 📺 RATIO

Consente di ridimensionare un'immagine.

### ➡ INPUT

Consente di modificare la sorgente in ingresso.

### 📻 TV/RAD

Consente di selezionare il programma Radio, TV o DTV.

### Pulsanti alfanumerici

Consentono di immettere lettere e numeri.

### LIST

Consente di accedere all'elenco programmi salvato.

### ⏪ Spazio

Inserisce uno spazio vuoto sulla tastiera a schermo.

### Q.VIEW

Consente di tornare al programma precedente.

### 🔊 + -

Consente di regolare il livello del volume.

### FAV

Consente di accedere all'elenco di canali preferiti.

### 3D

Consente di vedere video 3D.

### MUTE

Consente di disattivare tutti i suoni.

### P ^ v

Consente di scorrere i programmi salvati o i canali.

### PAGE

Consente di spostarsi alla schermata precedente o successiva.

### SETTINGS(IMPOSTAZIONI)

Consente di accedere ai menu principali.

### 🏠 HOME

Consente di accedere al menu principale.

### 📱 MY APPS(MIE APPLICAZIONI)

Visualizza l'elenco delle applicazioni.

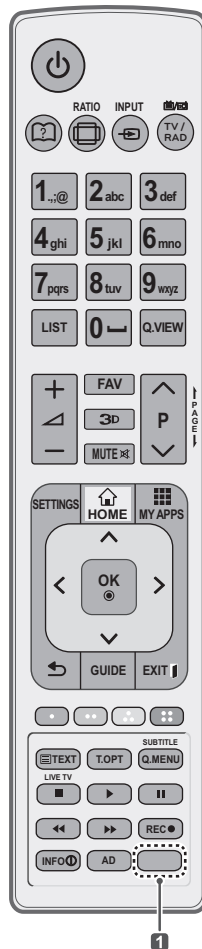

### Pulsanti di navigazione

( ^ su v giù < sinistra > destra )

Consentono di scorrere i menu e le opzioni.

### OK

Consente di selezionare menu e opzioni e confermare le scelte effettuate.

### ↶ Indietro

Consente di tornare al livello precedente.

### GUIDE

Mostra la Guida al programma.

### EXIT

Consente di eliminare dalla visualizzazione le schermate e di ripristinare la modalità TV.

### Pulsanti colorati

( 🔴 Rosso 🟢 Verde 🟡 Giallo 🔵 Blu )

Consentono di accedere a funzioni speciali in alcuni menu.

### TASTI TELETEXT ( TEXT T.OPT )

Questi pulsanti vengono utilizzati per il teletext.

### SUBTITLE

Consente di visualizzare i sottotitoli preferiti in modalità digitale.

### Q.MENU

Consente di accedere ai menu rapidi.

### LIVE TV

Consente di tornare a LIVE TV.

### Pulsanti di controllo ( ⏏ ▶ || ◀▶▶ )

Consentono di controllare i contenuti Premium, i menu DVR o Smart Share o i dispositivi SIMPLINK compatibili (USB o SIMPLINK o DVR).

### REC

Viene utilizzato per regolare il menu DVR.

### INFO

Consente di visualizzare le informazioni del programma e della schermata correnti.

### AD(Descrizione audio)

Consente di attivare e disattivare la descrizione audio.

### 📱 APP/\*

Consente di selezionare la sorgente di menu MHP TV. (Solo Italia) (In base al modello)

### 📱 ORANGE

Accesso diretto al portale Internet di intrattenimento e servizi di notizie sviluppato da Orange. (Solo Francia)

# UTILIZZO DELLA MANUALE DELL'UTENTE

La guida utente consente di accedere più facilmente a informazioni dettagliate sul televisore.

- 1 Premere il pulsante **HOME** per accedere al menu principale.
- 2 Selezionare **Manuale dell'utente** e premere **Wheel(OK)**.



User Guide  
Manuale dell'utente

## NOTA

- È possibile accedere alla guida utente anche premendo il tasto **Manuale dell'utente** sul telecomando.

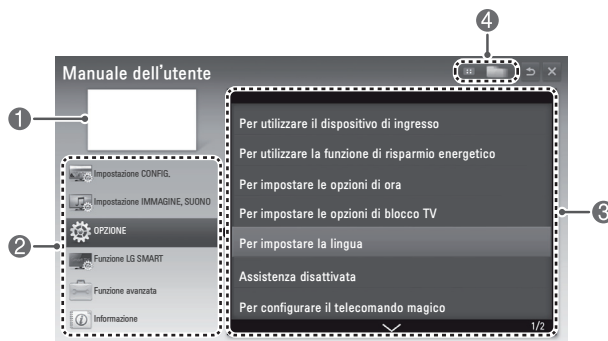

- |   |   |
|---|---|
| 1 | Mostra il programma che si sta guardando al momento o la schermata della sorgente di ingresso.                |
| 2 | Consente di selezionare la categoria desiderata.  |
| 3 | Consente di selezionare la voce desiderata. È possibile utilizzare $\wedge \vee$ per spostarsi tra le pagine. |
| 4 | Consente di scegliere la descrizione della funzione desiderata dall'indice.                                   |

ITALIANO

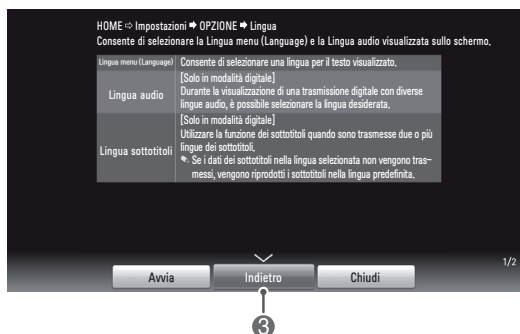
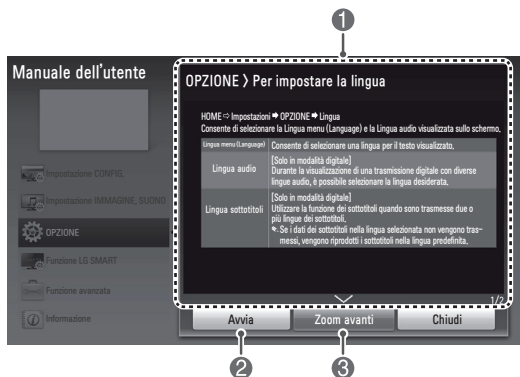

- |   |   |
|---|---|
| 1 | Visualizza la descrizione del menu selezionato. È possibile utilizzare i tasti $\wedge \vee$ per spostarsi tra le pagine. |
| 2 | Consente di spostarsi al menu selezionato direttamente dalla Manuale dell'utente.   |
| 3 | Per ingrandire o ridurre la schermata.  |

## MANUTENZIONE

### Pulizia del televisore

Pulire regolarmente il televisore per mantenerne le prestazioni ottimali e per estenderne la durata nel tempo.

#### ATTENZIONE

- Innanzitutto, accertarsi di spegnere e di scollegare il cavo di alimentazione e tutti gli altri cavi.
- Quando il televisore viene lasciato incustodito e non in uso per un lungo periodo, scollegare il cavo di alimentazione dalla presa a muro per evitare possibili danni derivanti da fulmini e sovratensioni elettriche.

ITALIANO

### Schermo, cornice, telaio e supporto

Per rimuovere la polvere o lo sporco leggero, pulire la superficie con un panno morbido, asciutto e pulito. Per rimuovere lo sporco maggiore, pulire la superficie con un panno morbido inumidito con acqua pulita o un detergente delicato diluito. Quindi, passare immediatamente un panno asciutto.

#### ATTENZIONE

- Evitare di toccare continuamente lo schermo per non danneggiarlo.
- Non premere, strofinare o colpire la superficie dello schermo con le unghie o con oggetti affilati per non graffiarlo e provocare distorsioni delle immagini.
- Non utilizzare agenti chimici perché potrebbero danneggiare il prodotto.
- Non nebulizzare del liquido sulla superficie. In caso di penetrazione di acqua nel televisore, potrebbero verificarsi incendi, scosse elettriche o malfunzionamenti.

### Cavo di alimentazione

Rimuovere regolarmente la polvere o lo sporco che si accumula sul cavo di alimentazione.

## RISOLUZIONE DEI PROBLEMI

Problema	Soluzione
Impossibile controllare la TV con il telecomando.	<ul style="list-style-type: none"> <li>• Controllare il sensore del telecomando sul prodotto e riprovare.</li> <li>• Verificare la presenza di eventuali ostacoli tra il televisore e il telecomando.</li> <li>• Controllare che le batterie siano ancora cariche e correttamente inserite (⊕ su ⊕, ⊖ su ⊖).</li> </ul>
Non viene visualizzata alcuna immagine e non è prodotto alcun suono.	<ul style="list-style-type: none"> <li>• Controllare che la TV sia accesa.</li> <li>• Verificare che il cavo di alimentazione sia collegato ad una presa a muro.</li> <li>• Verificare se esiste un problema nella presa a muro collegando altri prodotti.</li> </ul>
La TV si spegne improvvisamente.	<ul style="list-style-type: none"> <li>• Controllare le impostazioni di controllo dell'alimentazione. L'alimentazione potrebbe essere stata interrotta.</li> <li>• Verificare se la funzione Timer Spegnimento è attiva nelle impostazioni relative all'ora.</li> <li>• In mancanza del segnale, il televisore si spegne automaticamente dopo 15 minuti di inattività.</li> </ul>
Durante il collegamento al PC (RGB/HDMI DVI), viene visualizzato il messaggio "Nessun segnale" o "Formato non valido".	<ul style="list-style-type: none"> <li>• Spegnere/accendere la TV utilizzando il telecomando.</li> <li>• Ricollegare il cavo RGB/HDMI.</li> <li>• Riavviare il PC con la TV accesa.</li> </ul>



## SPECIFICHE TECNICHE

Le specifiche del prodotto possono subire modifiche senza preavviso in seguito all'aggiornamento delle funzioni del prodotto.

Specifiche tecniche del Wireless LAN (AN-WF100) (Solo 72LM95**)	
Standard	IEEE802.11a/b/g/n IEEE 802.11b/g/n in Indonesia IEEE 802.11a/b/g in Russia and Tunisia
Interfaccia Collegamento	USB 2.0
Gamma di frequenza	2,400 a 2,483 GHz 5,150 a 5,250 GHz 5,725 a 5,850 GHz
Security	64/128 bit WEP, WPA, WPA2, TKIP, AES, WPS (PIN, PBC)
Sensibilita'	802.11a: -72 dBm (54 Mbps) 802.11b: -84 dBm (11, 5,5, 2, 1 Mbps) 802.11g: -72 dBm (54 Mbps) 802.11n: -64 dBm (20 MHz) / -61 dBm (40 MHz)
Potenza in uscita	802.11a: 14 dBm (54 Mbps) 802.11b: 16,5 dBm (11, 5,5, 2, 1 Mbps) 802.11g: 14 dBm (54 Mbps) 802.11n: (2,4 GHz) 13,5 dBm (20 MHz) / 13,5 dBm (40 MHz) 802.11n: (5 GHz) 13,5 dBm (20 MHz) / 13,5 dBm (40 MHz)
Frequenza dati	802.11a/g: 54 Mbps 802.11b: 11 Mbps 802.11n: 300 Mbps (40 MHz)
<ul style="list-style-type: none"> <li>• Poiché il canale della banda utilizzato dal paese potrebbe essere diverso, l'utente non può modificare o regolare la frequenza operativa; il prodotto viene impostato in base alla tabella di frequenza regionale.</li> <li>• Poiché la potenza in uscita del Paese di utilizzo potrebbe essere diversa, l'utente non può modificare o regolare la potenza operativa in uscita; il prodotto viene impostato in base alla tabella di potenza in uscita dell'area geografica.</li> </ul>	
	

Specifiche tecniche del modulo Wireless LAN (TWFM-B003D) (Solo 47/55/84LM96**, 42/47/55LM86**)	
Standard	IEEE802.11a/b/g/n
Gamma di frequenza	Da 2400 a 2483,5 MHz Da 5150 a 5250 MHz Da 5725 a 5850 MHz(Fuori dall'UE)
Modulazione	CCK / OFDM / MIMO
Potenza in uscita (Tipico)	802.11a: 11 dBm 802.11b: 15 dBm 802.11g: 13 dBm 802.11n - 2,4 GHz: 13 dBm 802.11n - 5 GHz: 13 dBm
Frequenza dati	802.11a/g: 54 Mbps 802.11b: 11 Mbps 802.11n: 300 Mbps
Guadagno antenna (Tipico)	Da 2400 a 2483,5 MHz: -2,5 dBi Da 5150 a 5250 MHz: -2,2 dBi Da 5725 a 5850 MHz: -2,9 dBi
Larghezza di banda occupata	802.11a/b/g: HT20 802.11n: HT20/40
<ul style="list-style-type: none"> <li>• Poiché il canale della banda utilizzato dal paese potrebbe essere diverso, l'utente non può modificare o regolare la frequenza operativa; il prodotto viene impostato in base alla tabella di frequenza regionale.</li> </ul>	
	

Specifiche tecniche del modulo Bluetooth (BM-LDS302)	
Standard	Bluetooth Versione 3.0
Gamma di frequenza	2400 ~ 2483,5 MHz
Potenza in uscita (Max.)	10 dBm o inferiore
Frequenza dati (Max.)	3 Mbps
Distanza di comunicazione	In linea retta con campo visivo libero, circa 10 m
	

MODELLI		47LM96**	55LM96**		
		47LM960V-ZB / 47LM960W-ZB		55LM960V-ZB / 55LM960W-ZB	
Dimensioni (L x A x P)	Con supporto (mm)	1053,0 x 684,0 x 302,0		1223,0 x 783,0 x 372,0	
	Senza supporto (mm)	1053,0 x 612,0 x 37,9		1223,0 x 708,0 x 38,4	
Peso	Con supporto (kg)	17,0		23,4	
	Senza supporto (kg)	15,3		20,6	
Requisiti di alimentazione		AC 100-240 V~ 50 / 60 Hz		AC 100-240 V~ 50 / 60 Hz	
Consumo elettrico		180 W		210 W	

MODELLI		84LM96**	
		84LM960V-ZA / 84LM960V-ZB 84LM960W-ZA / 84LM960W-ZB	
Dimensioni (L x A x P)	Con supporto (mm)	1916,0 x 1214,0 x 399,0	
	Senza supporto (mm)	1916,0 x 1120,0 x 39,9	
Peso	Con supporto (kg)	81,7	
	Senza supporto (kg)	70,4	
Requisiti di alimentazione		AC 100-240 V~ 50 / 60 Hz	
Consumo elettrico		520 W	

MODELLI		72LM95**	
		72LM950V-ZA / 72LM950W-ZA	
Dimensioni (L x A x P)	Con supporto (mm)	1694,0 x 1114,0 x 386,0	
	Senza supporto (mm)	1694,0 x 1023,0 x 59,9	
Peso	Con supporto (kg)	65,5	
	Senza supporto (kg)	52,6	
Requisiti di alimentazione		AC 100-240 V~ 50 / 60 Hz	
Consumo elettrico		470 W	

MODELLI		42LM86**	47LM86**		
		42LM860V-ZB / 42LM860W-ZB		47LM860V-ZB / 47LM860W-ZB	
Dimensioni (L x A x P)	Con supporto (mm)	953,0 x 636,0 x 302,0		1063,0 x 701,0 x 302,0	
	Senza supporto (mm)	953,0 x 567,0 x 33,4		1063,0 x 628,0 x 33,4	
Peso	Con supporto (kg)	15,4		17,5	
	Senza supporto (kg)	13,7		15,8	
Requisiti di alimentazione		AC 100-240 V~ 50 / 60 Hz		AC 100-240 V~ 50 / 60 Hz	
Consumo elettrico		120 W		140 W	
MODELLI		55LM86**			
		55LM860V-ZB / 55LM860W-ZB			
Dimensioni (L x A x P)	Con supporto (mm)	1232,0 x 794,0 x 372,0			
	Senza supporto (mm)	1232,0 x 723,0 x 33,6			
Peso	Con supporto (kg)	25,0			
	Senza supporto (kg)	22,2			
Requisiti di alimentazione		AC 100-240 V~ 50 / 60 Hz			
Consumo elettrico		170 W			

Dimensione modulo CI (L x A x P)	100,0 mm x 55,0 mm x 5,0 mm
-------------------------------------	-----------------------------

Condizioni ambientali	Temperatura di funzionamento	0 °C a 40 °C
	Umidità di funzionamento	Inferiore all'80 %
	Temperatura di stoccaggio	Da -20 °C a 60 °C
	Umidità di stoccaggio	Inferiore all'85 %

	TV digitale	TV analogica
Sistema televisivo	DVB-T/T2 DVB-C DVB-S/S2	PAL/SECAM B/G/I/D/K, SECAM L/L'
Copertura programma	VHF, UHF Banda C, Banda Ku	VHF: E2 a E12 UHF: E21 a E69 CATV: S1 a S20 HYPER: S21 a S47
Numero massimo di programmi memorizzabili	6.000	1.200
Impedenza antenna esterna	75 Ω	

ITALIANO

T/T2 : Terrestrial

C: Cable

S/S2 : Satellitare

## Dichiarazione di conformità

La società LG Electronics Italia S.p.A. dichiara che il televisore a colori LG 84LM960V-ZA / 84LM960W-ZA / 84LM960V-ZB / 84LM960W-ZB / 47LM960V-ZB / 47LM960W-ZB / 55LM960V-ZB / 55LM960W-ZB / 72LM950V-ZA / 72LM950W-ZA / 42LM860V-ZB / 42LM860W-ZB / 47LM860V-ZB / 47LM860W-ZB / 55LM860V-ZB / 55LM860W-ZB è fabbricato in conformità alle prescrizioni del D.M. n°548 del 28/08/95, pubblicato sulla G.U.

n°301 del 28/12/95 ed in particolare è conforme a quanto indicato nell'art. 2, comma 1 dello stesso decreto.

Questo apparecchio è fabbricato nella C.E.E nel rispetto delle disposizioni di cui al D.M. 26/03/92 ed in particolare è conforme alle prescrizioni del Art. 1 dello stesso decreto ministeriale.

# DIAGRAMMI A BLOCCHI

47/55LM96\*\*

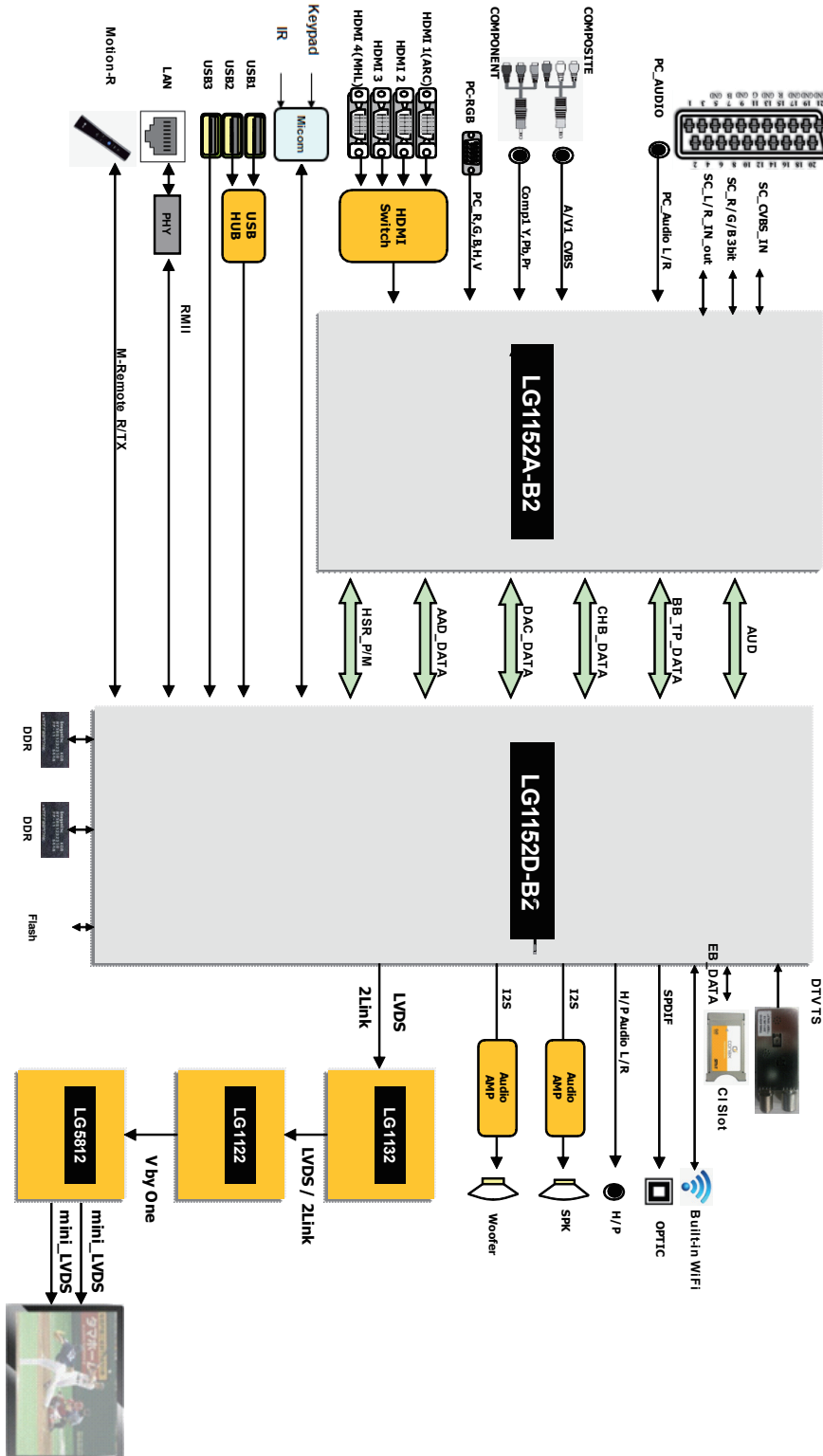

ITALIANO

42/47/55LM86\*\*

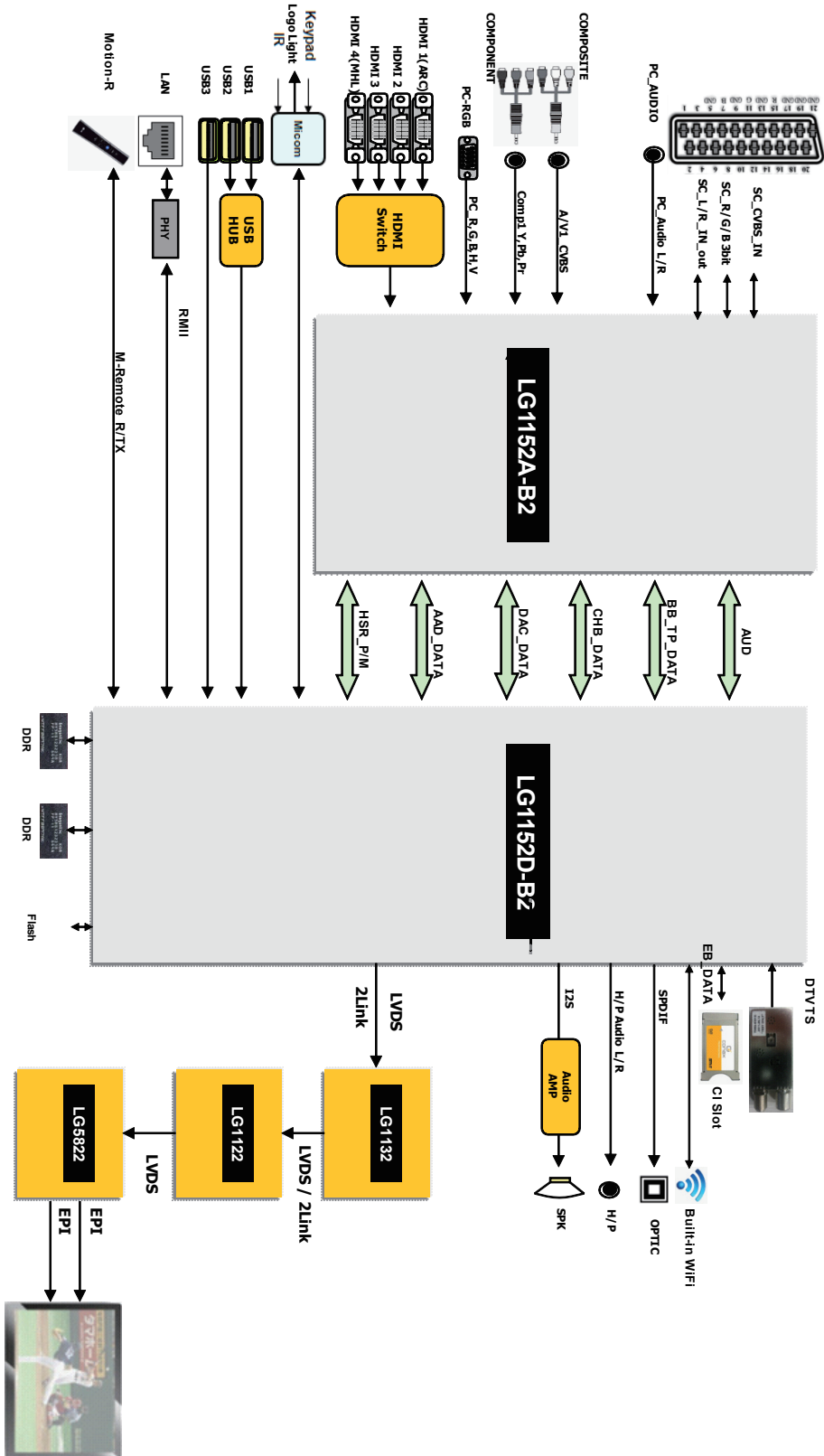

ITALIANO

ITALIANO

72LM95\*\*

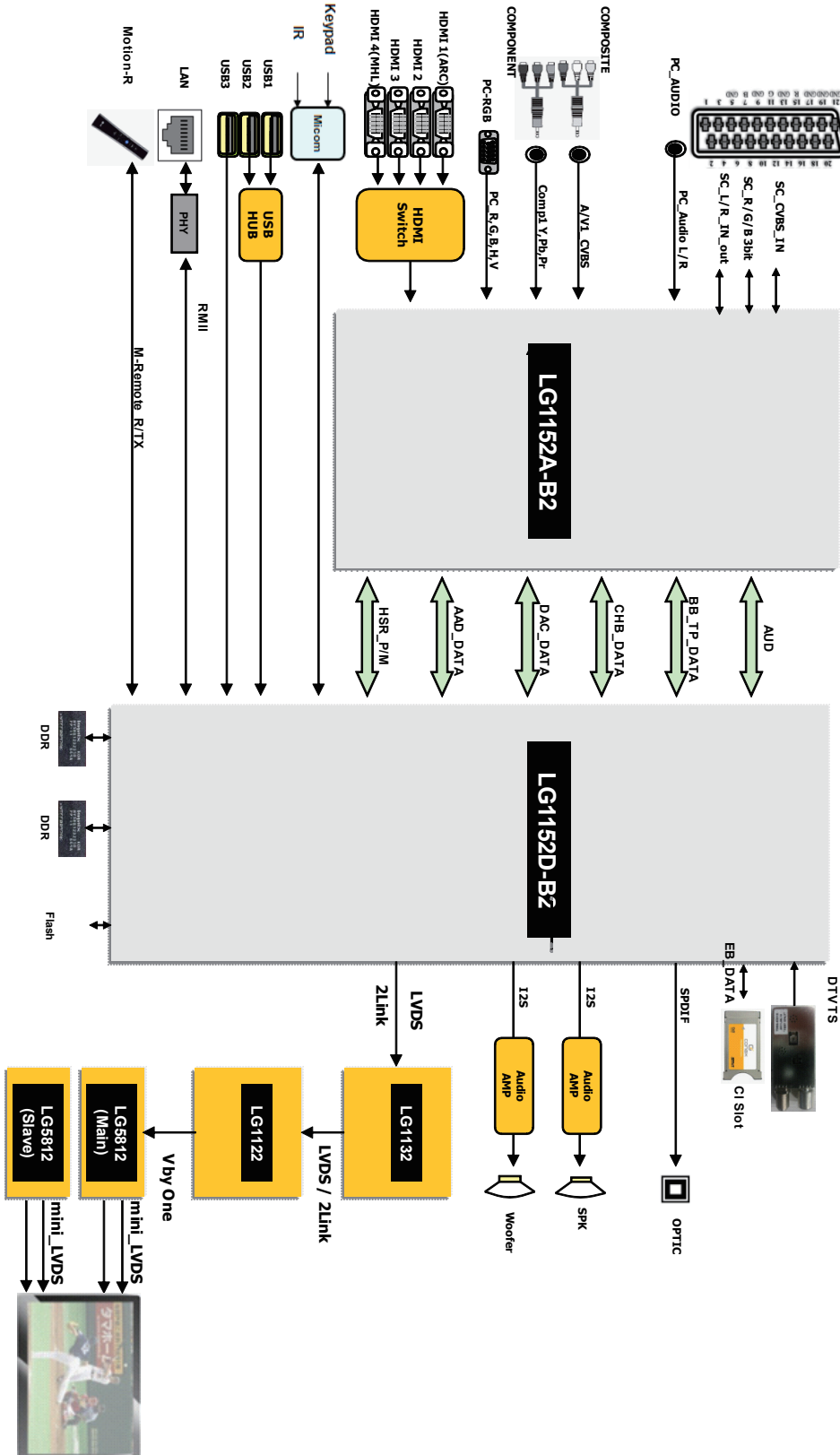

84LM96\*\*

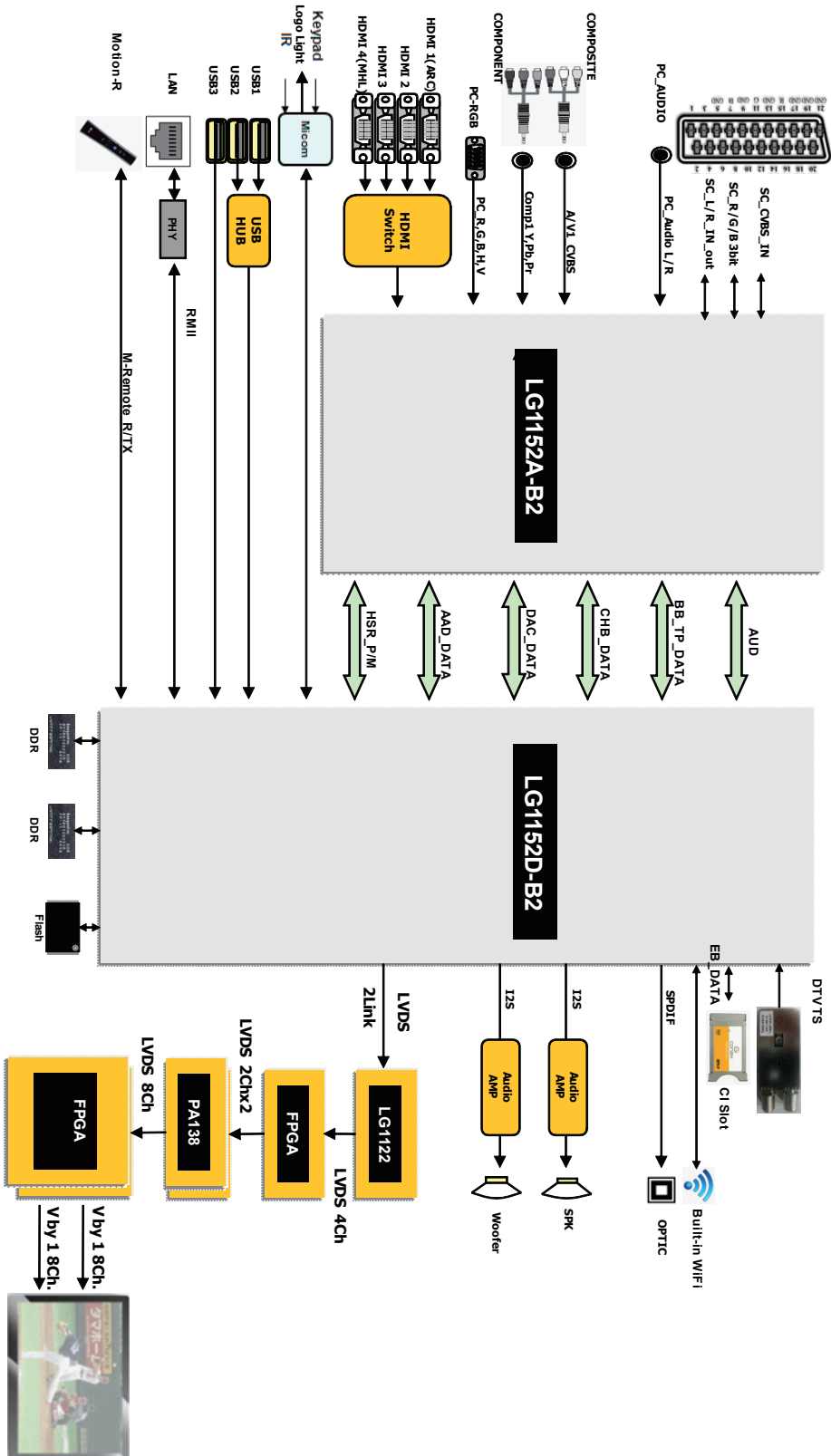

ITALIANO





**LG**

Life's Good

# MANUAL DE USUARIO TV LCD LED

Antes de utilizar el equipo, lea este manual con atención y consérvelo para consultarlo cuando lo necesite.

[www.lg.com](http://www.lg.com)

# CONTENIDO

## 3 LICENCIAS

## 3 AVISO DE SOFTWARE DE CÓDIGO ABIERTO

## 4 INSTRUCCIONES DE SEGURIDAD

10 Visualización de imágenes 3D

## 12 PROCEDIMIENTO DE INSTALACIÓN

## 12 MONTAJE Y PREPARACIÓN

- 12 Desembalaje
- 15 Compra por separado
- 16 Piezas y botones
- 17 Elevación y desplazamiento de la TV
- 18 Montaje en una mesa
- 19 Montaje en una pared

## 21 FUNCIONES DEL MANDO A DISTANCIA MÁGICO

- 22 Registro del mando a distancia Mágico
- 22 Cómo utilizar el mando a distancia Mágico
- 22 Precauciones a tener en cuenta al utilizar el mando a distancia Mágico

## 23 MANDO A DISTANCIA

## 24 USO DE LA GUÍA DEL USUARIO

## 25 MANTENIMIENTO

- 25 Limpieza de la TV
- 25 - Pantalla, marco, carcasa y soporte
- 25 - El cable de alimentación

## 25 SOLUCIÓN DE PROBLEMAS

## 26 ESPECIFICACIONES

ESPAÑOL

### ADVERTENCIA

- Si ignora los mensajes de advertencia, podría provocar daños personales graves o incluso la muerte.

### PRECAUCIÓN

- Si ignora los mensajes de precaución, podría sufrir daños personales leves o dañar el producto.

### NOTA

- Las notas le ayudarán a entender y a utilizar el producto adecuadamente. Lea estas notas atentamente antes de utilizar el producto.

## LICENCIAS

Las licencias admitidas pueden diferir según el modelo. Para obtener más información acerca de las licencias, visite [www.lge.com](http://www.lge.com).



Fabricado bajo licencia de Dolby Laboratories. "Dolby" y el símbolo de la doble D son marcas comerciales de Dolby Laboratories.



HDMI, el logotipo HDMI y High-Definition Multimedia Interface son marcas comerciales o marcas registradas de HDMI Licensing LLC.



ACERCA DE DIVX VIDEO: DivX® es un formato de vídeo digital creado por DivX, LLC, empresa subsidiaria de Rovi Corporation. Este dispositivo cuenta con la certificación oficial DivX Certified® para reproducir vídeo DivX. Visite [divx.com](http://divx.com) para obtener más información y herramientas de software para convertir sus archivos a vídeo DivX.

ACERCA DE DIVX VIDEO-ON-DEMAND: este dispositivo DivX Certified® deberá registrarse para poder reproducir películas DivX Video-on-Demand (VOD) compradas. Para obtener el código de registro, localice la sección DivX VOD en el menú de configuración del dispositivo. Visite [vod.divx.com](http://vod.divx.com) para obtener más información sobre cómo realizar el registro.

"Con DivX Certified® puede reproducir vídeo DivX® hasta HD 1080p, incluido el contenido premium".

"DivX®, DivX Certified® y los logotipos asociados son marcas comerciales de Rovi Corporation o sus empresas subsidiarias y se utilizan con licencia."

"Protegidos por una o más de las siguientes patentes de los EE.UU.: 7,295,673; 7,460,668; 7,515,710; 7,519,274"



Fabricado bajo licencia de los números de patentes de EE. UU.: 5.956.674; 5.974.380; 6.487.535 y otras patentes emitidas y pendientes de EE. UU y del mundo. DTS, el símbolo y DTS junto con el símbolo son marcas comerciales registradas y DTS 2.0+Digital Out es una marca comercial de DTS, Inc. El producto incluye el software. © DTS, Inc. Reservados todos los derechos.

## AVISO DE SOFTWARE DE CÓDIGO ABIERTO

Para obtener el código fuente correspondiente GPL, LGPL, MPL y otras licencias de código abierto que contiene este producto, visite <http://opensource.lge.com>.

Además del código fuente, podrá descargar las condiciones de las licencias, exención de responsabilidad de la garantía y avisos de copyright.

LG Electronics también le proporcionará código abierto en CD-ROM por un importe que cubre los gastos de su distribución (como el soporte, el envío y la manipulación) previa solicitud por correo electrónico a [opensource@lge.com](mailto:opensource@lge.com). Esta oferta es válida durante tres (3) años a partir de la fecha de adquisición del producto.

# INSTRUCCIONES DE SEGURIDAD

Lea detenidamente estas instrucciones de seguridad antes de utilizar el producto.



## ! ADVERTENCIA



- No coloque la TV ni el mando a distancia en los siguientes entornos:
  - » Una ubicación expuesta a luz solar directa
  - » Un área con mucha humedad, como un cuarto de baño
  - » Cerca de cualquier fuente de calor, como hornos u otros dispositivos que emitan calor
  - » Cerca de la encimera de la cocina o de un humidificador, donde puede estar expuesta a vapor o aceite
  - » Un área expuesta a la lluvia o al viento
  - » Cerca de recipientes que contengan agua, como floreros
 De lo contrario, podrían producirse incendios, descargas eléctricas, averías o deformaciones en el producto.



- No coloque el producto donde pueda verse expuesto al polvo. Esto supone un riesgo de incendio.



- El enchufe de la toma de corriente es el dispositivo de desconexión. Debe poder acceder en todo momento a dicho enchufe.



- No toque el enchufe de alimentación con las manos húmedas. Si las clavijas están húmedas o cubiertas de polvo, séquelas o límpielas. Si hay un exceso de humedad, podría sufrir una descarga.



- Asegúrese de conectar el cable de alimentación a una toma de corriente con toma de tierra. (Excepto para dispositivos sin toma a tierra). Podría electrocutarse o sufrir daños personales.



- Asegúrese de enchufar el cable de alimentación hasta el final. Si el cable de alimentación no está completamente conectado, puede provocar un incendio.



- Asegúrese de que el cable de alimentación no entra en contacto con objetos calientes, como una estufa. Esto puede suponer un riesgo de incendio o de descarga eléctrica.



- No coloque objetos pesados, ni el propio producto, sobre los cables de alimentación. De lo contrario, podría provocar incendios o descargas eléctricas.



- Pliegue el cable de antena que conecta la TV con la antena externa del edificio para evitar que se moje con la lluvia. El agua podría dañar el interior del producto y podrían producirse descargas eléctricas.

## ! ADVERTENCIA



- Cuando monte la TV en la pared, asegúrese de no hacerlo dejando los cables de señal y de alimentación colgando por la parte trasera. Podría causar un incendio o producir una descarga eléctrica.

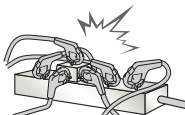

- No enchufe demasiados dispositivos eléctricos a una misma toma de alimentación eléctrica múltiple. De lo contrario, podría producirse un incendio por exceso de calentamiento.

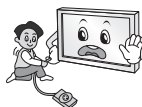

- No golpee ni deje caer el producto cuando lo conecta a dispositivos externos. De lo contrario, podrían producirse lesiones personales o daños en el producto.



- Mantenga el embalaje de vinilo o de material aislante lejos del alcance de los niños. El material aislante es nocivo si se ingiere. En caso de ingestión por error, provoque el vómito del paciente y acuda al hospital más cercano. El embalaje de vinilo también puede provocar asfixia. Manténgalo fuera del alcance de los niños.



- No permita que los niños se suban ni se agarren a la TV. De lo contrario, la TV podría caerse y ocasionar daños personales.



- Deseche adecuadamente las pilas usadas para evitar que los niños las ingieran. En caso de que esto suceda, consulte con un médico inmediatamente.



- No introduzca materiales conductores (como una varilla de metal) en un extremo del cable de alimentación mientras el otro extremo está enchufado a la toma de corriente de pared. Tampoco toque el cable de alimentación una vez enchufado a la toma de corriente. Podría electrocutarse. (En función del modelo)



- No coloque ni almacene sustancias inflamables cerca del producto. Una manipulación imprudente de estas sustancias podría provocar una explosión o un incendio.



- No introduzca objetos metálicos (como monedas, horquillas, varillas o alambres) ni inflamables (como papel o cerillas) dentro del producto. Debe prestarse una atención especial a los niños. Pueden producirse descargas eléctricas, incendios o daños personales. Si se introduce un objeto extraño en el producto, desconecte el cable de alimentación y póngase en contacto con el centro de atención al cliente.



- No pulverice agua sobre el producto ni frote con ninguna sustancia inflamable (como disolvente o benceno). Puede causar un incendio o una descarga eléctrica.



- No deje que el producto sufra impactos o que caigan objetos sobre él o sobre la pantalla. Podría electrocutarse y el producto podría sufrir daños.

## ! ADVERTENCIA



- No toque el producto o la antena durante una tormenta eléctrica. Podría electrocutarse.

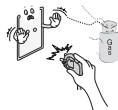

- No toque la toma de corriente cuando se produzca una fuga de gas. Abra las ventanas y ventile la habitación. Una chispa podría provocar un incendio o causarle quemaduras.



- No desmonte, repare ni modifique el producto según su criterio. Puede causar un incendio o una descarga eléctrica. Póngase en contacto con el centro de atención al cliente para cualquier comprobación, calibración o reparación.



- Si ocurre algo de lo indicado a continuación, desenchufe inmediatamente el producto y póngase en contacto con su centro de servicio local.
  - » El producto ha sufrido un impacto
  - » Se ha dañado el producto
  - » Se han introducido objetos extraños en el producto
  - » El producto emitió humo o un olor extraño
 Esto podría provocar incendios o descargas eléctricas.



- Si no tiene previsto utilizar el producto durante mucho tiempo, desenchufe el cable de alimentación. La acumulación de polvo puede provocar incendios, mientras que el deterioro del revestimiento aislante puede provocar fugas eléctricas, descargas o incendios.



- El aparato no debe quedar expuesto a goteras ni salpicaduras. Tampoco deberá colocar encima objetos con contenido líquido, como floreros.

## ! PRECAUCIÓN



- Instale el producto en un lugar alejado de ondas de radio.



- Entre la antena exterior y las líneas de alimentación debe dejarse una distancia suficiente como para evitar que se entren en contacto, incluso en caso de caída de la antena. Podría producirse una descarga eléctrica.



- No instale el producto en lugares como un estante poco estable o una superficie inclinada. Evite también los lugares donde haya vibraciones o en los que no se pueda sostener totalmente. De lo contrario, el producto podría caerse o darse la vuelta, lo cual podría producir daños personales o daños en el producto.



- Si instala la TV en un soporte, es necesario que tome medidas para evitar que el producto vuelque. De lo contrario, el producto podría darse la vuelta, lo cual podría producir daños personales.

## PRECAUCIÓN

- Si tiene intención de montar el producto en la pared, fije la interfaz de montaje estándar VESA (piezas opcionales) a la parte posterior del producto. Cuando instale el equipo de forma que vaya a utilizar el soporte de pared (piezas opcionales), fíjelo cuidadosamente para que no se caiga.
- Utilice únicamente los elementos adjuntos/accesorios especificados por el fabricante.



- Cuando instale la antena, consulte con un técnico cualificado. De lo contrario, corre riesgo de incendio o de descarga eléctrica.

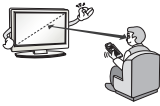

- Le recomendamos que mantenga una distancia de 2 a 7 veces la longitud diagonal de la pantalla cuando vea la TV. Si ve la TV durante un largo período de tiempo, es posible que vea borroso.

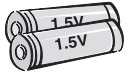

- Utilice solamente el tipo especificado de pila. De lo contrario, podrían producirse daños en el mando a distancia.

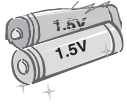

- No mezcle pilas nuevas y antiguas. De lo contrario, podrían sobrecalentarse las pilas y presentar fugas.



- Asegúrese de que no hay objetos entre el mando a distancia y el sensor.



- La señal del mando a distancia puede verse afectada por la luz del sol por otra luz fuerte. En este caso, oscurezca la habitación.

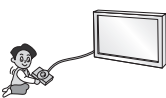

- Cuando conecte dispositivos externos como videoconsolas, asegúrese de que los cables que se conectan sean lo suficientemente largos. De lo contrario, el producto podría darse la vuelta, lo cual podría producir daños personales o daños en el producto.



- No encienda ni apague el producto enchufando y desenchufando la clavija a la toma de pared. (No utilice la clavija para como un interruptor). Puede provocar un fallo mecánico o una descarga eléctrica.

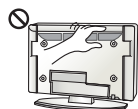

- Siga las instrucciones de instalación que se indican a continuación para evitar que el producto se sobrecaliente.
  - » La distancia entre el producto y la pared ha de ser de al menos 10 cm.
  - » No instale el producto en un lugar sin ventilación (p. ej., en un estante o en un armario).
  - » No instale el producto en una alfombra o un cojín.
  - » Asegúrese de que la rejilla de ventilación no está bloqueada por manteles o cortinas.
 De lo contrario, se pueden producir incendios.

**PRECAUCIÓN**

- Procure no tocar las aberturas de ventilación cuando la TV haya estado funcionando durante largos períodos de tiempo, ya que pueden calentarse. Esto no afecta al funcionamiento ni al rendimiento del producto.

- Revise periódicamente el cable del aparato, y si su aspecto indica daños o deterioro, desenchúfelo, deje de utilizarlo y haga que un profesional de servicio autorizado lo sustituya por una pieza de repuesto idéntica.



- Evite que el polvo se acumule en las clavijas del enchufe de alimentación o en la toma. Esto supone un riesgo de incendio.



- Proteja el cable de alimentación de un mal uso físico o mecánico: no lo retuerza, no lo doble ni lo punce y evite que se cierre ninguna puerta sobre él. No camine sobre el cable. Preste especial atención a los enchufes, las tomas de pared y el punto de salida del cable en el aparato.



- No presione el panel con fuerza usando la mano ni ningún objeto afilado como un clavo, lápiz o bolígrafo, ni tampoco lo raye.



- Evite tocar la pantalla o colocar los dedos sobre ella durante un tiempo prolongado. Si lo hace, podría provocar una distorsión temporal en la pantalla.



- Cuando limpie el producto y sus componentes, desconecte la corriente primero y límpielo con un paño suave. Una fuerza excesiva podría producir arañazos o decoloración. No pulverice agua ni limpie el producto con un paño húmedo. No utilice nunca limpiacristales, productos industriales o para vehículos, abrasivos o cera, benceno, alcohol, etc., ya que pueden dañar el producto y el panel. De lo contrario, podrían producirse incendios, descargas eléctricas o daños en el producto (deformación, corrosión o roturas).

- Siempre que la unidad esté conectada a la toma de corriente, no estará desconectada de la fuente de alimentación aunque el INTERRUPTOR de la unidad esté apagado.



- Cuando desconecte el cable, agárrelo por el enchufe y desenchúfelo. Si los cables que se encuentran en el interior del cordón alimentación se desconectan, puede producirse un incendio.



- Cuando mueva el producto, asegúrese de apagarlo primero. A continuación, desenchufe los cables de alimentación, los cables de antena y los demás cables de conexión. Puede que el equipo de la TV o el cable de alimentación estén dañados, lo que puede provocar un incendio o una descarga eléctrica.



- Dado el elevado peso del producto, muévelo o desembálelo siempre con la ayuda de alguien. De lo contrario, se pueden producir daños personales.



## PRECAUCIÓN



- Póngase en contacto con el centro de atención al cliente para limpiar las piezas internas del producto una vez al año. El polvo acumulado podría producir un fallo mecánico.



- Solicite cualquier reparación necesaria al personal cualificado. Las reparaciones son necesarias cuando el aparato sufre cualquier tipo de daños, como daños en el cable de alimentación o el enchufe, vertido de líquidos o caída de objetos sobre el aparato, exposición del aparato a la lluvia o la humedad, o cuando no funciona con normalidad o ha sufrido una caída.



- Si toca el producto y está frío, podría producirse un pequeño «parpadeo» al encenderlo. Esto es normal; el producto no tiene ningún problema.



- El panel es un producto de alta tecnología con una resolución de dos a seis millones de píxeles. Puede que vea pequeños puntos negros o puntos de colores brillantes (rojo, azul o verde) de 1 ppm en el panel. Esto no significa que haya una avería y no afecta al rendimiento ni a la fiabilidad del producto. Este fenómeno también ocurre en productos de otros fabricantes y no está sujeto a cambios ni reembolsos.



- Podría ver una luminosidad y un color diferentes en el panel según su posición de visualización (izquierda/derecha/arriba/abajo). Este fenómeno ocurre debido a las propias características del panel. No está relacionado con el rendimiento del producto y no es una avería.



- Si una imagen permanece fija durante un tiempo, la pantalla podría atenuarse para minimizar el consumo de energía. La pantalla vuelve a iluminarse cuando se utiliza el mando a distancia o cuando aparece una imagen distinta. (Solo 84LM96\*\*)

- Si visualiza una imagen congelada (p. ej., el logotipo del canal de emisión, una escena de un videojuego) durante un largo período de tiempo la pantalla podría dañarse, lo cual haría que la imagen quedase impresa, lo que se conoce como adherencia de imágenes. La garantía no cubre la adherencia de imágenes en el producto. Evite que se muestre una imagen fija en la pantalla de la televisión durante un tiempo prolongado (2 o más horas en pantallas LCD, 1 hora o más para TV de plasma). Además, si se ve la TV en formato 4:3 durante mucho tiempo, se puede producir adherencia de imagen en los bordes del panel. Este fenómeno también ocurre en productos de otros fabricantes y no está sujeto a cambios ni reembolsos.

### • Sonido generado

“Crujido”: el sonido que se produce cuando se ve o cuando se apaga la TV está generado por la contracción térmica del plástico debido a la temperatura y a la humedad. Este ruido es común en los productos para los que se requiere deformación térmica. Zumbido del circuito eléctrico/panel: un circuito de conmutación de alta velocidad, que suministra una gran cantidad de energía para hacer funcionar un producto, genera un ruido de nivel bajo. Varía según el producto. Este sonido generado no afecta al rendimiento ni a la fiabilidad del producto.

## Visualización de imágenes 3D

### ADVERTENCIA

#### Entorno de visualización

##### • Tiempo de visualización

Cuando vea contenido 3D, descanse entre 5 y 15 minutos cada hora. Si ve contenido 3D durante un largo período de tiempo, podría sufrir dolor de cabeza, mareos, fatiga o cansancio visual.

#### Personas que padecen ataques de fotosensibilidad o enfermedades crónicas

- Puede que algunos usuarios experimenten ataques u otros síntomas anormales al exponerse a una luz parpadeante a o un patrón determinado de contenido 3D.
- No vea vídeos 3D si siente náuseas, si está embarazada o si padece una enfermedad crónica como epilepsia, cardiopatías, enfermedades relacionadas con la tensión arterial, etc.
- No se recomienda el contenido 3D a personas que padecen ceguera estereóptica o anomalías estereópticas. Podrían ver las imágenes dobles o la visualización podría resultarle incómoda.
- Si padece de estrabismo, ambliopía (ojo vago) o astigmatismo, puede que tenga problemas para percibir la profundidad y que se sienta fatigado fácilmente por causa de la duplicidad de imágenes. Le aconsejamos que descanse con mayor frecuencia que los adultos que no padezcan de estas afecciones.
- Si no ve igual con los dos ojos, examine su vista antes de ver contenido 3D.

#### Síntomas que hacen necesario dejar de ver contenido 3D

- No vea contenido 3D cuando se sienta fatigado por falta de sueño, exceso de trabajo o por consumo de bebidas alcohólicas.
- Cuando experimente estos síntomas, deje de ver contenido 3D y descanse el tiempo suficiente para que el síntoma remita.
  - » Consulte con su médico si los síntomas persisten. Entre los síntomas se puede incluir el dolor de cabeza, dolor de ojos, mareos, náuseas, palpitaciones, visión borrosa, incomodidad, visualización de imágenes dobles, molestias visuales o fatiga.



## PRECAUCIÓN

### Entorno de visualización

- **Distancia de visualización**

Mantenga una distancia de al menos el doble de la longitud diagonal de la pantalla cuando vea contenido en 3D. Si le resulta incómodo ver contenido 3D, aléjese más de la TV.

### Edad para visualización

- **Niños**

Se prohíbe el uso y la visualización de contenido 3D para los niños menores de 5 años.

Los niños menores de 10 años podrían tener una reacción anómala y sobrecitarse, ya que su vista todavía se está desarrollando (por ejemplo: puede que intenten tocar la pantalla o entrar dentro de ella). Se requiere una supervisión especial y una atención extra para los niños que vean contenido 3D.

Los niños tienen una mayor disparidad binocular para las presentaciones 3D que los adultos, ya que la distancia entre sus ojos es menor. Por este motivo, percibirán más profundidad estereoscópica que los adultos para la misma imagen 3D.

- **Adolescentes**

Los adolescentes menores de 19 años podrían reaccionar con sensibilidad debido a la estimulación que produce la luz del contenido 3D. Aconséjeles que eviten ver contenido 3D durante un largo período de tiempo cuando estén cansados.

- **Ancianos**

Puede que los ancianos perciban menos efectos 3D en comparación con los jóvenes. Mantenga la distancia recomendada para ver la TV.

### Precauciones al utilizar las gafas 3D

- Asegúrese de que utiliza gafas 3D de LG. De lo contrario, podría no ver los vídeos 3D correctamente.
- No utilice las gafas 3D como gafas de ver, gafas de sol o gafas de protección.
- Si utiliza gafas 3D modificadas puede estar forzando la vista o puede que vea la imagen distorsionada.
- No guarde las gafas 3D en lugares con temperaturas extremadamente altas o bajas. Esto hará que se deformen.
- Las gafas 3D son frágiles y se rayan con facilidad. Utilice siempre un trapo limpio y suave para limpiar las lentes. No raye las lentes de las gafas 3D con objetos afilados ni las limpie con productos químicos.

**! NOTA**

- La imagen que se muestra puede diferir de la de su TV.
- Es posible que el menú en pantalla (OSD) de la TV no coincida exactamente con el de las imágenes incluidas en este manual.
- Los menús y las opciones disponibles pueden diferir según la fuente de entrada o modelo de producto que emplee.
- Puede que en el futuro se incorporen nuevas funciones a esta TV.
- La TV puede ponerse en modo de espera para reducir el consumo de energía. Asimismo, debe apagar la TV si no se va a utilizar durante algún tiempo, ya que así también se reduce el consumo de energía.
- La energía consumida durante el uso puede reducirse significativamente si se disminuye el nivel de luminosidad de la pantalla, lo que ayudaría a reducir los costes generales de funcionamiento.

## PROCEDIMIENTO DE INSTALACIÓN

- 1 Abra el paquete y asegúrese de que incluye todos los accesorios.
- 2 Coloque el soporte en la TV.
- 3 Conecte un dispositivo externo a la TV.
- 4 Asegúrese de que haya una conexión de red disponible.  
Únicamente puede utilizar las funciones de red de la TV cuando hay conexión de red.

ESPAÑOL

## MONTAJE Y PREPARACIÓN

### Desembalaje

Compruebe si se incluyen los siguientes elementos con el producto. Si falta algún accesorio, póngase en contacto con el distribuidor local en el que adquirió el producto.

Las ilustraciones que aparecen en este manual pueden ser diferentes de los elementos y el producto reales.

**! PRECAUCIÓN**

- Para garantizar la seguridad y la vida útil del producto, no utilice elementos no aprobados.
- Los daños o lesiones causados por el uso de elementos no aprobados no están cubiertos por la garantía.
- Algunos modelos incluyen una delgada película adherida a la pantalla. No la retire.

**! NOTA**

- Los elementos proporcionados con el producto pueden variar en función del modelo.
- Las especificaciones del producto o el contenido de este manual pueden cambiar sin previo aviso debido a la actualización de las funciones del producto.
- Para obtener una conexión óptima, los cables HDMI y los dispositivos USB deberían tener bisel de menos de 10 mm de grosor y 18 mm de ancho. Utilice un cable de extensión compatible con USB 2.0 si el cable USB o la memoria USB no son válidos para el puerto USB de su TV.

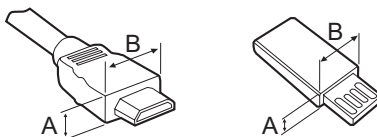

A ≦ 10 mm  
B ≦ 18 mm



**Manual de usuario**

(Consulte la página B-11, B-13)

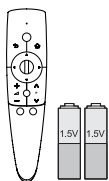

**Mando a distancia Mágico,  
pilas (AA)**

(Consulte la página 21)

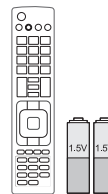

**Mando a distancia,  
pilas (AAA)**

(Consulte la página 23)

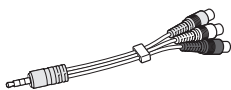

**Cable de video compuesto**

(Consulte la página B-11, B-13)

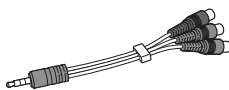

**Cable de video por  
componentes**

(Consulte la página B-11)



**Cable euroconector**

(Consulte la página B-14)



**Gafas de cine 3D**

El número de las gafas 3D puede variar según el modelo o el país.



**Gafas de reproducción dual**

(En función del modelo)

Solo 47/55LM96\*\*, 42/47/55LM86\*\*



**Cubierta trasera del soporte**

(Consulte la página A-3, A-5)

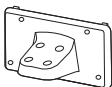

**Cuerpo del soporte**

(Consulte la página A-3, A-5)

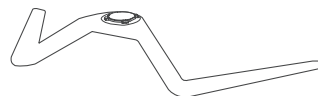

**Base del soporte**

(Consulte la página A-3, A-5)



**Tornillos del soporte**

8 EA, M4 x 20

(Consulte la página A-3, A-5)



**Organizador de cables**

2 EA

(Consulte la página A-8)

**Solo 84LM96\*\***

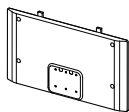

**Cuerpo del soporte**  
(Consulte la página A-4)

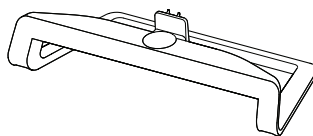

**Base del soporte**  
(Consulte la página A-4)



**Tornillos del soporte**  
4 EA, M4 x 20 / 6 EA, M5 x 16  
(Consulte la página A-4)

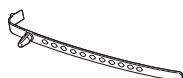

**Organizador de cables**  
(Consulte la página A-8)

ESPAÑOL

**Solo 72LM95\*\***

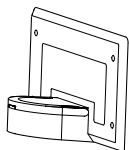

**Cubierta trasera del soporte**  
(Consulte la página A-7)

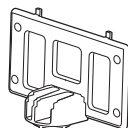

**Cuerpo del soporte**  
(Consulte la página A-7)

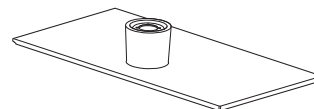

**Base del soporte**  
(Consulte la página A-7)



**Tornillos del soporte**  
4 EA, M4 x 20 / 4 EA, M5 x 35  
(Consulte la página A-7)

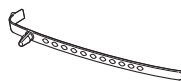

**Organizador de cables**  
2 EA  
(Consulte la página A-9)



**Cable de alimentación**

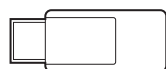

**LAN inalámbrica**

## Compra por separado

Los artículos que se compran por separado pueden cambiarse o modificarse sin notificación alguna para mejorar la calidad.

Póngase en contacto con el distribuidor para comprar estos artículos.

Estos dispositivos solo funcionan en ciertos modelos.

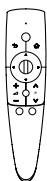

**AN-MR300**  
Mando a distancia Mágico



**AG-F2\*\*, AG-F3\*\*, AG-F4\*\***  
Gafas de cine 3D



**AG-F2\*\*DP, AG-F3\*\*DP**  
Gafas de reproducción dual

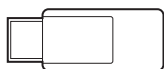

**AN-WF100**  
LAN inalámbrica

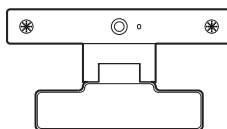

**AN-VC\*\*\***  
Cámara de videollamada

ESPAÑOL

Compatibilidad	47/55/84LM96**	72LM95**	42/47/55LM86**
<b>AN-MR300</b> Mando a distancia Mágico	•	•	•
<b>AG-F2**, AG-F3**, AG-F4**</b> Gafas de cine 3D	•	•	•
<b>AG-F2**DP, AG-F3**DP</b> Gafas de reproducción dual	•	•	•
<b>AN-WF100</b> LAN inalámbrica		•	
<b>AN-VC***</b> Cámara de videollamada	•	•	•

El nombre de modelo o su diseño pueden cambiar en función de la actualización de las funciones del producto, las circunstancias o las políticas del fabricante.

## Piezas y botones

47/55LM96\*\*, 42/47/55LM86\*\*

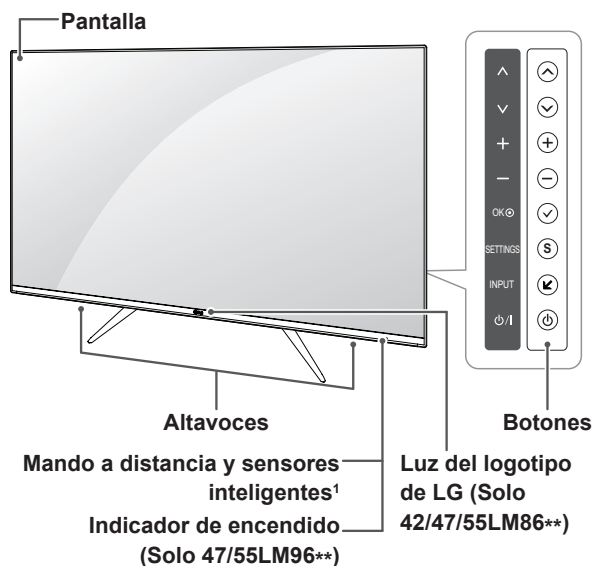

72LM95\*\*

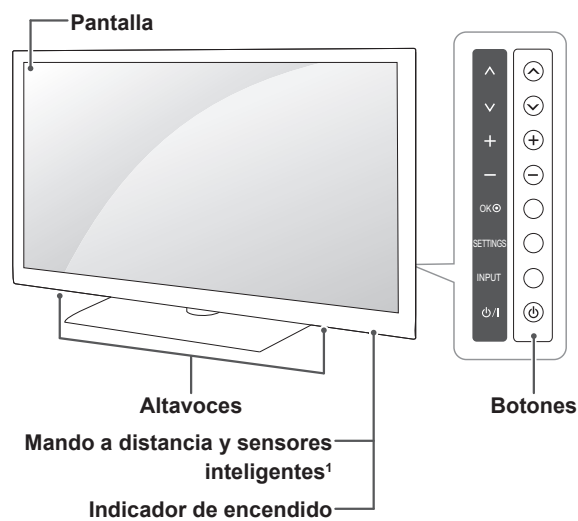

84LM96\*\*

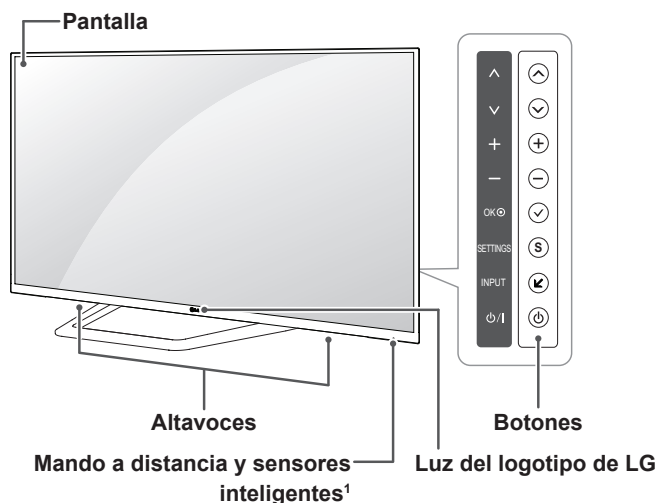

ESPAÑOL

Botón	Descripción
^ v	Permiten desplazarse por los programas almacenados.
+ -	Permiten ajustar el nivel de volumen.
OK ⊙	Permite seleccionar la opción resaltada del menú o confirmar una entrada.
SETTINGS	Permite acceder al menú principal o guardar la información introducida y salir de los menús.
INPUT	Permite cambiar la fuente de entrada.
⏻/⏿	Permite encender y apagar el aparato.

1 Sensor inteligente: permite ajustar la calidad y la luminosidad de la imagen en función del entorno.

### ! NOTA

- Puede activar o desactivar el indicador de encendido seleccionando **OPCIÓN** en los menús principales. (En función del modelo)



## Elevación y desplazamiento de la TV

Antes de levantar o mover la TV, lea la información siguiente para evitar arañar o dañar la TV y transportarla de manera segura, independientemente del tipo y tamaño de que se trate.



### PRECAUCIÓN

- Procure en todo momento no tocar la pantalla, ya que podría dañarla.
- Se recomienda mover la TV en el interior de la caja o envuelta en su material de embalaje original.
- Antes de levantar o mover la TV, desenchufe el cable de alimentación y los demás cables.
- Al sostener la TV, la pantalla debería orientarse hacia el lado contrario al que se encuentra usted para evitar dañarla.

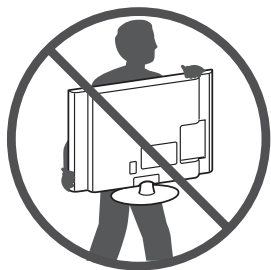

- Sujete con firmeza la parte superior e inferior del marco de la TV. Asegúrese de no sujetar la TV por la zona transparente, la zona del altavoz o la zona de la rejilla del altavoz.

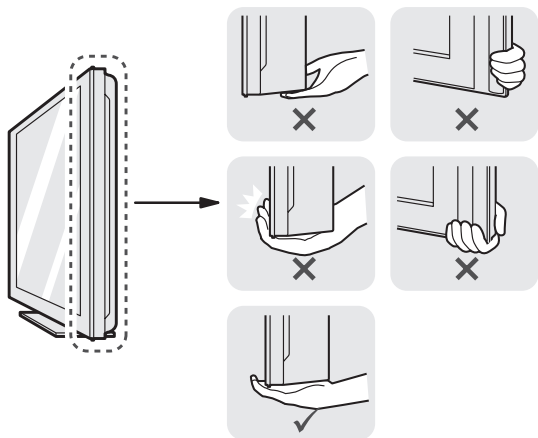

- Para transportar una TV grande, se necesitan como mínimo dos personas.
- Cuando transporte la TV con las manos, sujétela como se muestra en la ilustración siguiente.

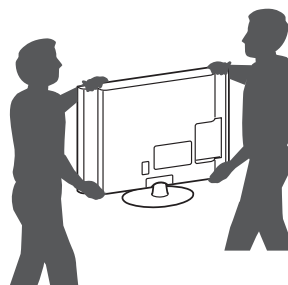

- Al transportar la TV, no la exponga a sacudidas ni a vibraciones excesivas.
- Cuando transporte la TV, manténgala en vertical, nunca la gire hacia uno de sus lados ni la incline hacia la izquierda o la derecha.
- Siempre que manipule la TV, los laterales de la TV deberán estar cubiertos por las almohadillas protectoras. (En función del modelo)

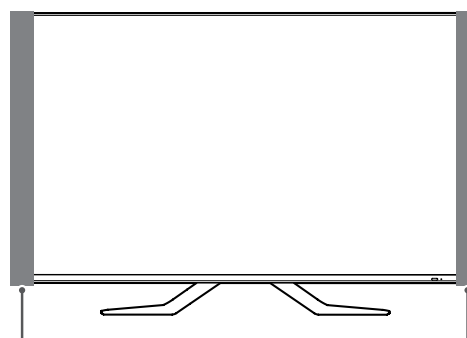

Almohadillas protectoras

## Montaje en una mesa

- Levante la TV e inclínela hasta la posición vertical sobre una mesa.
  - Deje un espacio de 10 cm (como mínimo) con respecto a la pared para permitir una ventilación adecuada.

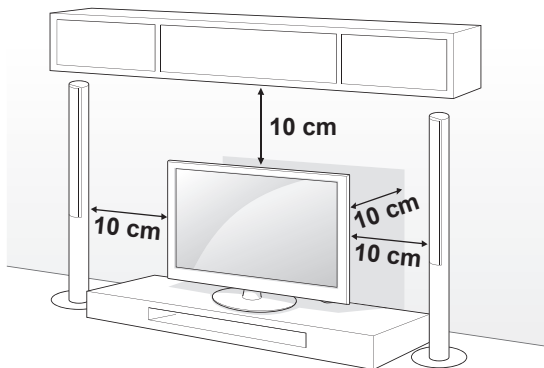

- Enchufe el cable de alimentación a una toma de pared.



### PRECAUCIÓN

- Use un cable de alimentación específico. No modifique ni alargue el cable de alimentación.
- No coloque la TV cerca ni sobre fuentes de calor, ya que esto podría provocar un incendio u otros daños.

### Ajuste del ángulo de la TV según la perspectiva

47/55LM96\*\*, 42/47/55LM86\*\*, 72LM95\*\*

Gire la TV 20 grados hacia la izquierda o la derecha y ajuste el ángulo de la TV según su perspectiva.

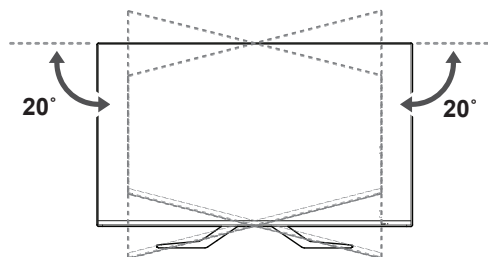

84LM96\*\*

Gire la TV 7 grados hacia la izquierda o la derecha y ajuste el ángulo de la TV según su perspectiva.

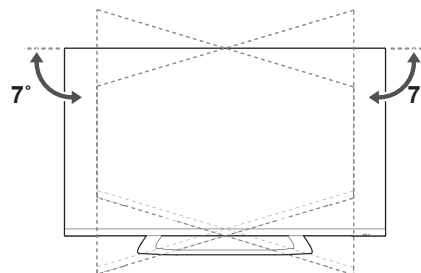

### PRECAUCIÓN

- Tenga cuidado de no pillarse los dedos al ajustar el ángulo del producto. Pueden producirse daños personales si se pilla las manos o los dedos. Si el producto se inclina demasiado, puede caerse y causar daños personales o en el producto.

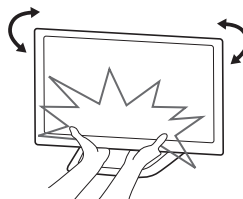

Parte frontal

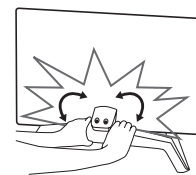

Parte trasera

**Cómo fijar la TV a una pared**

Esta función no está disponible en todos los modelos.

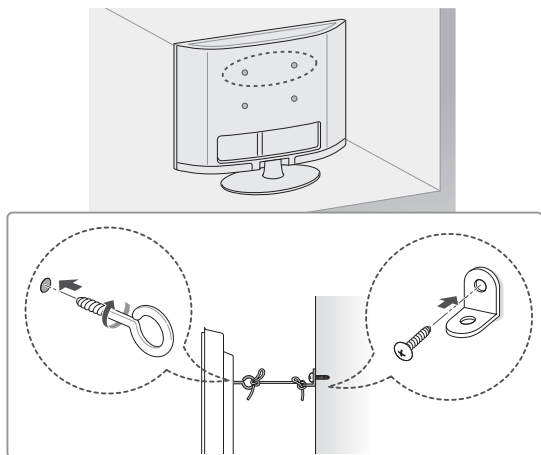

- 1 Inserte y apriete los cáncamos o los soportes y los pernos de la TV en la parte posterior de esta.
  - Si hay pernos insertados en la posición de los cáncamos, quite primero los pernos.
- 2 Monte las abrazaderas de pared junto con los pernos en la pared.
 

Haga coincidir la ubicación del soporte de pared y los cáncamos en la parte posterior de la TV.
- 3 Conecte los cáncamos y las abrazaderas de pared firmemente con una cuerda resistente.
 

Asegúrese de mantener la cuerda horizontal con respecto a la superficie plana.

**PRECAUCIÓN**

- Asegúrese de que los niños no se suban a la TV ni se cuelguen de esta.

**NOTA**

- Utilice una plataforma o una carcasa que sea lo suficientemente resistente y grande como para soportar la TV de forma segura.
- Los soportes, pernos y cuerdas no se suministran. Puede solicitar accesorios adicionales a su distribuidor local.

**Montaje en una pared**

Monte un soporte de montaje en pared opcional en la parte posterior de la TV con cuidado e instale el soporte de montaje en una pared robusta y perpendicular con respecto al suelo. Si desea fijar la TV sobre otros materiales del edificio, póngase en contacto con personal cualificado.

LG recomienda que un profesional cualificado instale el soporte de pared.

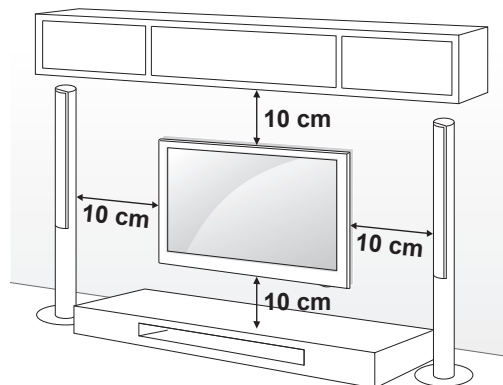

Asegúrese de utilizar tornillos y un soporte de montaje en pared que cumplan con el estándar VESA. Las dimensiones estándar de los kits de montaje en pared se describen en la tabla siguiente.

**Soporte de montaje en pared**

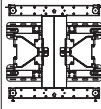
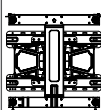
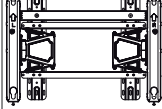
Modelo	47/55LM96** 42/47/55LM86**	84LM96** 72LM95**
<b>VESA (A x B)</b>	400 x 400	600 x 400
<b>Tornillo estándar</b>	M6	M8
<b>Número de tornillos</b>	4	4
<b>Soporte de montaje en pared</b>	LSW400BX  LSW420BX 	LSW600B 

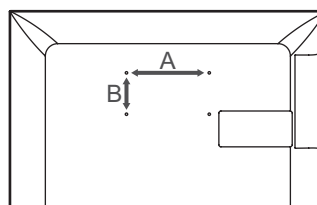

**PRECAUCIÓN**

- En primer lugar, desenchufe el cable de alimentación y, luego, mueva o instale la TV. De lo contrario, podría producirse una descarga eléctrica.
- Use un cable de alimentación específico. No modifique ni alargue el cable de alimentación.
- Si instala la TV en un techo o una pared inclinada, puede caerse y producir lesiones físicas graves. Utilice un soporte de montaje en pared autorizado por LG y póngase en contacto con el distribuidor local o con personal cualificado.
- No apriete los tornillos en exceso, ya que esto podría ocasionar daños a la TV y anular la garantía.
- Utilice tornillos y soportes de montaje en pared que cumplan con el estándar VESA. La garantía no cubre los daños ni lesiones físicas causados por el mal uso o por emplear un accesorio inadecuado.

**NOTA**

- Utilice los tornillos que se enumeran en las especificaciones del estándar VESA.
- El kit de montaje en pared incluye un manual de instalación y las piezas necesarias.
- La longitud de los tornillos puede diferir según el soporte de montaje en pared. Asegúrese de emplear una longitud adecuada.
- Para obtener más información, consulte el manual incluido con el soporte de montaje en pared.
- El soporte de montaje en pared es opcional. Puede solicitar accesorios adicionales a su distribuidor local.

(En función del modelo)

- Para proteger la pantalla de la TV (arañazos, huellas, etc.), coloque la TV sobre una superficie plana y no la saque de la funda protectora.
- Cuando haya retirado la funda protectora de la parte posterior de la TV, instale la TV según se indica en el manual del producto para soporte de montaje en pared.
- Retire las almohadillas protectoras después de instalar la TV.

# FUNCIONES DEL MANDO A DISTANCIA MÁGICO

Cuando aparezca el mensaje “Batería baja en el mando Mágico. Cambie la batería.”, sustituya la pila.

Para cambiar las pilas, abra la tapa del compartimento, sustitúyalas (AA de 1,5 V) haciendo coincidir los polos ⊕ y ⊖ de acuerdo con la etiqueta del interior del compartimento, y vuelva a colocar la tapa. Asegúrese de apuntar con el mando a distancia hacia el sensor de la TV.

Para quitar las pilas, realice el proceso de instalación en orden inverso.

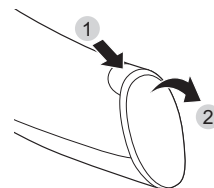

## ⚠ PRECAUCIÓN

- No mezcle pilas antiguas y nuevas, ya que esto podría dañar el mando a distancia.

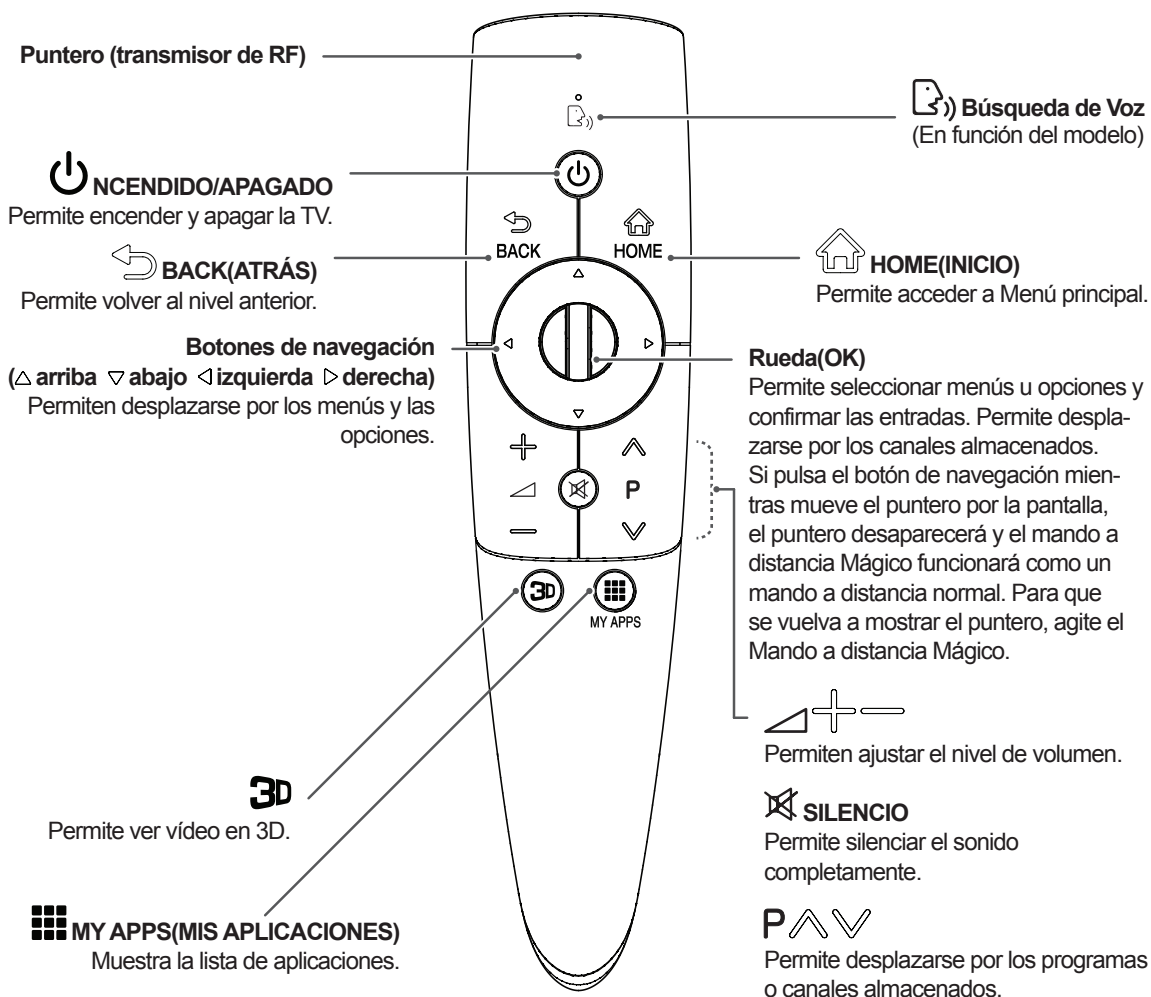

ESPAÑOL

### Búsqueda de Voz (En función del modelo)

Se necesita una conexión de red para utilizar la función de búsqueda de voz.

La tasa de reconocimiento puede variar en función de las características del usuario (voz, pronunciación, entonación y velocidad) y del entorno (ruido y volumen de la TV).

- 1 Seleccione el icono de búsqueda de voz de la pantalla.
- 2 Hable lento y preciso. Cuando se reconoce la voz, el mensaje que indica que se está procesando aparece en la ventana.

- No aleje el mando a distancia Mágico a más de 15 cm de la cara.



## Registro del mando a distancia Mágico

Es necesario "vincular" (registrar) el mando a distancia mágico con el televisor antes de utilizarlo.

### Cómo registrar el mando a distancia Mágico

	1 Para registrarlo automáticamente, encienda la TV y pulse el botón <b>Rueda(OK)</b> . Cuando acabe de registrarse, se mostrará un mensaje en pantalla en el que así se indica.
	2 Si se produce un error en el registro, apague la TV y vuelva a encenderla y, a continuación, pulse el botón <b>Rueda(OK)</b> para finalizar el registro.

### Cómo volver a registrar el mando a distancia Mágico

 <b>BACK</b>   <b>HOME</b>	1 Mantenga pulsados los botones <b>BACK</b> y <b>HOME</b> al mismo tiempo durante 5 segundos para restablecer el sistema y, a continuación, registre lo siguiendo la anterior sección "Cómo registrar el mando a distancia Mágico".
	2 Para volver a registrar el mando a distancia Mágico, mantenga pulsado el botón <b>BACK</b> durante 5 segundos orientándolo hacia la TV. Cuando acabe de registrarse, se mostrará un mensaje en pantalla en el que así se indica.

## Cómo utilizar el mando a distancia Mágico

	1 Si el puntero desaparece, mueva el mando a distancia ligeramente hacia la izquierda o hacia la derecha. A continuación, aparecerá automáticamente en la pantalla. » Si el puntero no se ha utilizado durante un período determinado de tiempo, desaparece.
	2 Puede mover el puntero apuntando al receptor del puntero del mando a distancia en la TV y moviéndolo, a continuación, a la izquierda, la derecha, arriba o abajo. » Si el puntero no funciona adecuadamente, deje reposar el mando a distancia durante 10 segundos y, a continuación, vuelva a utilizarlo.



1	Si pulsa <b>Rueda(OK)</b> en el mando a distancia Mágico, aparecerá la siguiente pantalla. Muestra información acerca del programa y la pantalla actuales.
2	Si pulsa este botón, se mostrará un teclado numérico con el que podrá seleccionar el número de programa.
3	Puede seleccionar el menú My Apps (Mis aplicaciones).

## Precauciones a tener en cuenta al utilizar el mando a distancia Mágico

- Debe emplear el mando a distancia dentro del alcance de distancia de comunicación máximo (10 m). Si utiliza el mando a distancia más allá de esta distancia, o si se interpone algún objeto, se puede producir un error de comunicación.
- También puede ocurrir un error de comunicación debido a la interferencia de dispositivos cercanos. Dispositivos eléctricos, como un microondas o productos LAN inalámbricos, podrían provocar interferencias, ya que utilizan el mismo ancho de banda (2,4 GHz) que el mando a distancia Mágico.
- El mando a distancia Mágico podría sufrir daños o averiarse si se cae o si recibe un golpe fuerte.
- Tenga cuidado de no golpear los muebles ni otras personas que se encuentran a su alrededor cuando utilice el mando a distancia Mágico.
- El fabricante y el instalador no proporcionan servicios relacionados con la seguridad personal; el dispositivo inalámbrico en cuestión puede causar interferencias de ondas eléctricas.
- Se recomienda que cualquier punto de acceso (AP) esté situado a más de 1 m de distancia de la TV. Si el AP está instalado a una distancia inferior a 1 m, el mando a distancia Mágico no funcionará como debiera a causa de las interferencias de frecuencia.

# MANDO A DISTANCIA

Para cambiar las pilas, abra la tapa del compartimento, sustitúyelas (AAA de 1,5 V) haciendo coincidir los polos ⊕ y ⊖ con las indicaciones de la etiqueta del interior del compartimento, y vuelva a colocar la tapa. Asegúrese de apuntar con el mando a distancia hacia el sensor correspondiente de la TV.

Para quitar las pilas, realice el proceso de instalación en orden inverso.

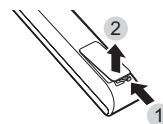

## PRECAUCIÓN

- No mezcle pilas antiguas y nuevas, ya que esto podría dañar el mando a distancia.

<b>ENCENDIDO/APAGADO</b>
Permite encender y apagar la TV.
<b>Guía del usuario</b>
Permite consultar la guía del usuario.
<b>RATIO(FORMATO)</b>
Permite cambiar el tamaño de la imagen.
<b>INPUT(ENTRADA)</b>
Permite cambiar la fuente de entrada.
<b>TV/RAD</b>
Permite seleccionar un programa de radio, TV o DTV.
<b>Botones alfanuméricos</b>
Permiten introducir letras y números.
<b>LIST(LISTA)</b>
Permite el acceso a la lista de programas almacenados.
<b>Espacio</b>
Escribe un espacio en blanco en el teclado de la pantalla.
<b>Q.VIEW(VISTA RÁPIDA)</b>
Permite volver al programa visto anteriormente.
<b>+ -</b>
Permiten ajustar el nivel de volumen.
<b>FAV(FAVORITOS)</b>
Permite acceder a la lista de canales favoritos.
<b>3D</b>
Usado para ver vídeos 3D.
<b>MUTE(SILENCIO)</b>
Permite silenciar el sonido completamente.
<b>P ^ v</b>
Permite desplazarse por los programas o canales almacenados.
<b>PAGE(PÁGINA)</b>
Permite ir a la pantalla anterior o siguiente.
<b>SETTINGS(AJUSTES)</b>
Permite el acceso a los menús principales.
<b>HOME(INICIO)</b>
Permite acceder al Menú principal.
<b>MY APPS(MIS APLICACIONES)</b>
Muestra la lista de aplicaciones.
<b>Botones de navegación ( ^ arriba v abajo &lt; izquierda &gt; derecha )</b>
Permiten desplazarse por los menús y las opciones.

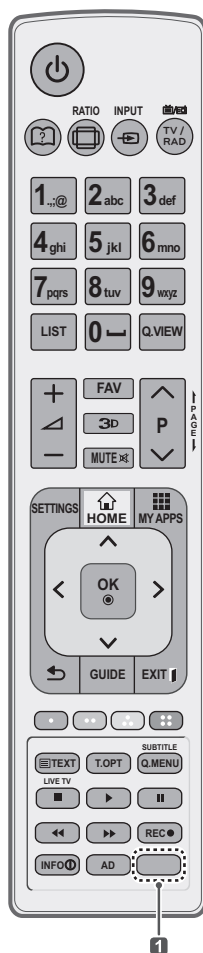

<b>OK</b>
Permite seleccionar menús u opciones y confirmar las entradas.
<b>Atrás</b>
Permite volver al nivel anterior.
<b>GUIDE(GUÍA)</b>
Muestra la guía de programación.
<b>EXIT(SALIR)</b>
Permite salir de todas las pantallas y volver al modo de visualización de TV.
<b>Botones de colores ( ● rojo ● verde ● amarillo ● azul )</b>
Permiten acceder a funciones especiales de algunos menús.
<b>BOTONES DEL TELETTEXTO (TEXT T.OPT)</b>
Estos botones se usan para el teletexto.
<b>SUBTITLE(SUBTÍTULOS)</b>
Recupera la opción de subtítulos preferida en modo digital.
<b>Q.MENU(MENÚ RÁPIDO)</b>
Permite el acceso a los menús rápidos.
<b>LIVE TV(TV EN VIVO)</b>
Permite volver a TV en vivo.
<b>Botones de control ( ■ ►    ◀▶▶▶ )</b>
Permiten controlar los contenidos Premium, DVR o los menús de Smart Share, o bien los dispositivos SIMPLINK compatibles (USB, SIMPLINK o DVR).
<b>REC(GRABAR)</b>
Se utiliza para ajustar el menú DVR.
<b>INFO(INFORMACIÓN)</b>
Permite visualizar la información del programa actual y la pantalla.
<b>AD(Descripción de audio)</b>
Permite activar o desactivar la descripción de audio.
<b>APP/*</b>
Permite seleccionar el origen del menú de TV MHP. (Solo Italia) (En función del modelo)
<b>ORANGE</b>
Acceso directo a su portal de entretenimiento y servicios de noticias de Internet desarrollado por Orange. (Solo Francia)

# USO DE LA GUÍA DEL USUARIO

La Guía del usuario permite acceder más fácilmente a información detallada de la TV.

- 1 Pulse el botón **HOME** para acceder al menú **PRINCIPAL**.
- 2 Seleccione **Guía del Usuario** y pulse **Rueda(OK)**.



Guía del Usuario

ESPAÑOL

## NOTA

- También puede acceder a la Guía del usuario pulsando **Ⓜ(Guía del Usuario)** en el mando a distancia.

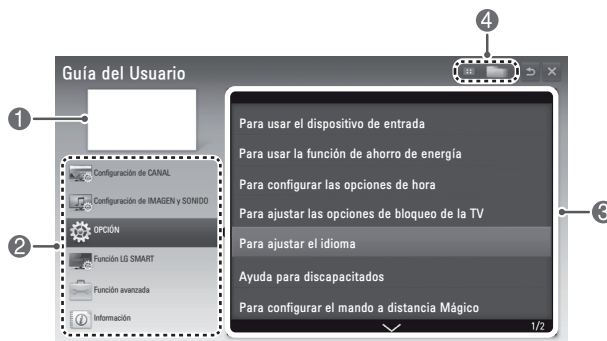

- |   |   |
|---|---|
| 1 | Muestra el programa actual o la pantalla de la fuente de entrada.               |
| 2 | Permite seleccionar la categoría que desee.                                     |
| 3 | Permite seleccionar el elemento que desee.                                      |
| 3 | Puede utilizar $\wedge \vee$ para desplazarse por las páginas.                  |
| 4 | Permite desplazarse por la descripción de la función que desee desde el índice. |

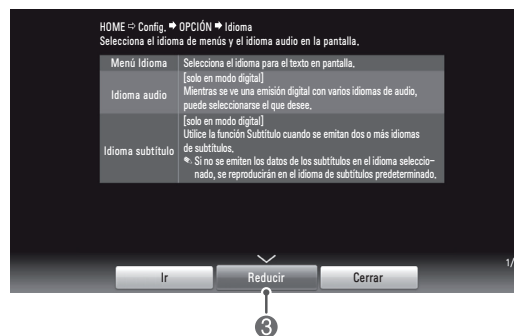
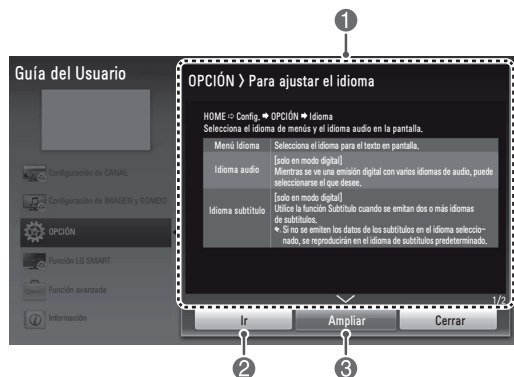

- |   |  |
|---|--|
| 1 | Muestra la descripción del menú seleccionado.  |
| 1 | Puede utilizar $\wedge \vee$ para desplazarse por las páginas.                         |
| 2 | Permite desplazarse hasta el menú seleccionado directamente desde la Guía del usuario. |
| 3 | Permite aumentar o reducir la pantalla.  |



# MANTENIMIENTO

## Limpieza de la TV

Limpie la TV con regularidad para mantener el mejor rendimiento y prolongar la vida del producto.



### PRECAUCIÓN

- En primer lugar, apague el aparato y desconecte el cable de alimentación y el resto de cables.
- Si no va a usar la TV durante un periodo prolongado, desconecte el cable de alimentación de la toma de pared para evitar posibles daños por rayos o subidas de corriente.

## Pantalla, marco, carcasa y soporte

Para eliminar el polvo o la suciedad leve, use un paño suave, seco y limpio para limpiar la superficie. Para eliminar la suciedad más incrustada, emplee un paño suave humedecido con agua limpia o un detergente suave diluido. A continuación, seque de inmediato el aparato con un paño seco.



### PRECAUCIÓN

- Procure en todo momento no tocar la pantalla, ya que podría dañarla.
- No empuje, frote ni golpee la superficie con la uña ni con objetos puntiagudos, ya que esto podría producir arañazos y distorsionar la imagen.
- No emplee productos químicos, ya que puede dañar el producto.
- No pulverice líquido sobre la superficie. Si penetra agua en la TV, puede producirse un incendio, una descarga eléctrica o un funcionamiento incorrecto.

ESPAÑOL

## El cable de alimentación

Elimine con frecuencia el polvo y la suciedad acumulados en el cable de alimentación.

# SOLUCIÓN DE PROBLEMAS

Problema	Solución
No se puede controlar la TV con el mando a distancia.	<ul style="list-style-type: none"> <li>• Compruebe el sensor para el mando a distancia del producto e inténtelo de nuevo.</li> <li>• Compruebe si hay algún obstáculo entre el producto y el sensor para el mando a distancia.</li> <li>• Compruebe si las pilas aún funcionan y si están bien colocadas (⊕ a ⊕ y ⊖ a ⊖).</li> </ul>
No se muestra ninguna imagen ni se produce ningún sonido.	<ul style="list-style-type: none"> <li>• Compruebe si el producto está encendido.</li> <li>• Compruebe si el cable de alimentación está conectado a una toma de pared.</li> <li>• Compruebe si hay algún problema con la toma de pared. Para ello, conecte otros productos.</li> </ul>
La TV se apaga repentinamente.	<ul style="list-style-type: none"> <li>• Compruebe los ajustes de control de alimentación. Puede que se haya cortado el suministro eléctrico.</li> <li>• Compruebe si la función de desconexión automática está activada en la opción Ajuste de hora.</li> <li>• Si no hay señal cuando la TV está encendida, la TV se apagará automáticamente transcurridos 15 minutos de inactividad.</li> </ul>
Al conectar al PC (RGB/ HDMI DVI), aparecerá el mensaje "No signal" (Sin señal) o "Invalid Format" (Formato no válido).	<ul style="list-style-type: none"> <li>• Encienda y apague la TV con el mando a distancia.</li> <li>• Vuelva a conectar el cable RGB/HDMI.</li> <li>• Reinicie el PC con la TV encendida.</li> </ul>

## ESPECIFICACIONES

Las especificaciones del producto pueden cambiar sin previo aviso debido a una actualización de las funciones del producto.

Especificación del LAN inalámbrico (AN-WF100) (Solo 72LM95**)	
Estándar	IEEE802.11a/b/g/n IEEE 802.11b/g/n en Indonesia IEEE 802.11a/b/g en Rusia y Túnez
Interfaz de host	USB 2.0
Rango de frecuencias	De 2,400 a 2,483 GHz De 5,150 a 5,250 GHz De 5,725 a 5,850 GHz
Seguridad	WEP de 64 / 128 bits, WPA, WPA2, TKIP, AES y WPS (PIN, PBC)
Sensibilidad	802.11a: -72 dBm (54 Mbps) 802.11b: -84 dBm (11, 5,5, 2, 1 Mbps) 802.11g: -72 dBm (54 Mbps) 802.11n: -64 dBm (20 MHz) / -61 dBm (40 MHz)
Potencia de salida	802.11a: 14 dBm (54 Mbps) 802.11b: 16,5 dBm (11, 5,5, 2, 1 Mbps) 802.11g: 14 dBm (54 Mbps) 802.11n: (2.4 GHz) 13,5 dBm (20 MHz) / 13,5 dBm (40 MHz) 802.11n: (5 GHz) 13,5 dBm (20 MHz) / 13,5 dBm (40 MHz)
Velocidad de datos	802.11a/g: 54 Mbps 802.11b: 11 Mbps 802.11n: 300 Mbps (40 MHz)
<ul style="list-style-type: none"> <li>• Puesto que el canal de banda utilizado en distintos países puede ser diferente, el usuario no puede cambiar ni ajustar la frecuencia de funcionamiento. Este producto está configurado para la tabla de frecuencias de la región.</li> <li>• Puesto que la potencia de salida utilizada en distintos países puede ser diferente, el usuario no puede cambiar ni ajustar la potencia de salida de funcionamiento. Este producto está configurado para la tabla de potencias de salida de la región.</li> </ul>	
	

Especificación del módulo de LAN inalámbrico (TWFM-B003D) (Solo 47/55/84LM96**, 42/47/55LM86**)	
Estándar	IEEE802.11a/b/g/n
Rango de frecuencias	De 2.400 a 2.483,5 MHz De 5.150 a 5.250 MHz De 5.725 a 5.850 MHz(Fuera de la UE)
Modulación	CCK / OFDM / MIMO
Potencia de salida (normal)	802.11a: 11 dBm 802.11b: 15 dBm 802.11g: 13 dBm 802.11n - 2,4GHz: 13 dBm 802.11n - 5GHz: 13 dBm
Velocidad de datos	802.11a/g: 54 Mbps 802.11b: 11 Mbps 802.11n: 300 Mbps
Ganancia de antena (normal)	De 2.400 a 2.483,5 MHz: -2,5 dBi De 5.150 a 5.250 MHz: -2,2 dBi De 5.725 a 5.850 MHz: -2,9 dBi
Ancho de banda ocupado	802.11a/b/g: HT20 802.11n: HT20/40
<ul style="list-style-type: none"> <li>• Puesto que el canal de banda utilizado en distintos países puede ser diferente, el usuario no puede cambiar ni ajustar la frecuencia de funcionamiento. Este producto está configurado para la tabla de frecuencias de la región.</li> </ul>	
	

ESPAÑOL

Especificación del módulo de Bluetooth (BM-LDS302)	
Estándar	Versión 3.0 de Bluetooth
Rango de frecuencias	2.400 ~ 2.483,5 MHz
Potencia de salida (máx.)	10 dBm o inferior
Velocidad de datos (máx.)	3 Mbps
Distancia de comunicación	Línea del campo visual de aprox. 10 m
	





# MANUAL DE INSTRUÇÕES TV LCD LED

Leia este manual com atenção antes de utilizar o dispositivo e guarde-o para futura referência.

# ÍNDICE

## 3 LICENÇAS

---

## 3 NOTAS SOBRE SOFTWARE DE CÓDIGO ABERTO

---

## 4 INSTRUÇÕES DE SEGURANÇA

---

10 Visualização em 3D

## 12 PROCEDIMENTO DE INSTALAÇÃO

---

## 12 MONTAGEM E PREPARAÇÃO

---

12 Desembalar

15 Objectos adquiridos em separado

16 Peças e botões

17 Levantar e deslocar a TV

18 Montar numa mesa

19 Montagem numa mesa

## 21 FUNÇÕES DO CONTROLO REMOTO MAGIC

---

22 Registrar o controlo remoto Magic

22 Como utilizar o controlo remoto Magic

22 Precauções a ter em conta quando utilizar o controlo remoto Magic

## 23 CONTROLO REMOTO

---

## 24 COMO UTILIZAR O GUIA DO UTILIZADOR

---

## 25 MANUTENÇÃO

---

25 Limpar a TV

25 - Ecrã, estrutura, caixa e suporte

25 - Cabo de alimentação

## 25 RESOLUÇÃO DE PROBLEMAS

---

## 26 ESPECIFICAÇÕES

---

### AVISO

- Se ignorar a mensagem de aviso, poderá sofrer lesões graves e existe a possibilidade de acidente ou morte.

### ATENÇÃO

- Se ignorar a mensagem de atenção, poderá sofrer lesões ligeiras ou o produto poderá ficar danificado.

### NOTA

- A nota ajuda-o a compreender e a utilizar o produto com segurança. Leia atentamente a nota antes de utilizar o produto.

## LICENÇAS

As licenças suportadas podem ser diferentes consoante o modelo. Para mais informações sobre as licenças, visite [www.lg.com](http://www.lg.com).



Fabricado sob licença da Dolby Laboratories. “Dolby”, bem como o símbolo D duplo, são marcas comerciais da Dolby Laboratories.



HDMI, o logótipo HDMI e High-Definition Multimedia Interface são marcas comerciais ou marcas registadas da HDMI Licensing LLC.



ACERCA DE VÍDEO DIVX: DivX® é um formato de vídeo digital criado pela DivX, LLC, uma subsidiária da Rovi Corporation. Este é um dispositivo DivX Certified® oficial que reproduz vídeo DivX. Visite [divx.com](http://divx.com) para mais informações e ferramentas de software para converter os seus ficheiros para vídeo DivX.

ACERCA DE DIVX VIDEO-ON-DEMAND: este dispositivo DivX Certified® tem de estar registado para reproduzir filmes DivX Video-on-Demand (VOD) adquiridos. Para obter o seu código de registo, localize a secção DivX VOD no menu de configuração do dispositivo. Aceda a [vod.divx.com](http://vod.divx.com) para obter mais informações sobre como concluir o seu registo.

“DivX Certified® para reproduzir vídeo DivX® em HD até 1080p, incluindo conteúdo premium.”

“DivX®, DivX Certified® e os logótipos associados são marcas comerciais da Rovi Corporation ou das suas subsidiárias e são utilizados sob licença”.

“Abrangidas por uma ou mais das seguintes patentes dos E.U.A.:

7,295,673; 7,460,668; 7,515,710; 7,519,274”



Fabricado sob licença ao abrigo das patentes norte-americanas n.º: 5.956.674; 5.974.380; 6.487.535 e outras patentes norte-americanas e mundiais em vigor e pendentes. DTS, o Símbolo e DTS e o Símbolo em conjunto são marcas comerciais registadas, enquanto DTS 2.0+Digital Out é uma marca registada da DTS, Inc. O produto inclui software. © DTS, Inc. Todos os direitos reservados.

## NOTAS SOBRE SOFTWARE DE CÓDIGO ABERTO

Para obter o código fonte incluído neste produto ao abrigo da GPL, LGPL, MPL e outras licenças de código aberto visite <http://opensource.lge.com>.

Além do código fonte, pode transferir todas as condições da licença referidas, renúncias de garantia e avisos de direitos de autor.

A LG Electronics também irá fornecer-lhe um código aberto em CD-ROM por um valor que cobre as despesas de distribuição, como os custos do suporte, envio e processamento, mediante pedido por e-mail para [opensource@lge.com](mailto:opensource@lge.com). Esta oferta é válida por 3 (três) anos a partir da data de aquisição do produto.

# INSTRUÇÕES DE SEGURANÇA

Leia atentamente estas precauções de segurança antes de utilizar o produto.



## AVISO



- Não coloque a TV nem o controlo remoto nos seguintes ambientes:
  - » Um local exposto à luz directa do sol
  - » Um local com humidade elevada, como p. ex. uma casa de banho
  - » Próximo de fontes de calor como p. ex. fornos e outros aparelhos que emitam calor
  - » Próximo de balcões de cozinha ou humidificadores, onde possam facilmente ficar expostos a vapor ou óleo
  - » Uma área exposta à chuva ou ao vento
  - » Próximo de recipientes com água, como p. ex. jarras
 Caso contrário, isto poderá provocar um incêndio, choque eléctrico, avaria ou deformações no produto.



- Não coloque o produto onde possa ficar exposto ao pó. Isto pode provocar perigo de incêndio.



- A tomada de parede é o dispositivo de desconexão. A tomada tem de estar sempre operacional e disponível.



- Não toque na tomada com as mãos molhadas. Além disso, se o pino do cabo estiver húmido ou coberto com poeira, seque a tomada por completo ou limpe a poeira. Pode sofrer um choque eléctrico devido ao excesso de humidade.



- Certifique-se de que liga o cabo de alimentação à corrente de terra. (Excepto dispositivo que não estejam ligados à terra.) Pode sofrer um choque eléctrico ou ferimentos.



- Fixe totalmente o cabo de alimentação. Se o cabo de alimentação não ficar totalmente fixo, isto poderá provocar um incêndio.



- Certifique-se de que o cabo de alimentação não entra em contacto com objectos quentes, como p. ex. um aquecedor. Isto poderá provocar um incêndio ou risco de choque eléctrico.



- Não coloque um objecto pesado ou o próprio produto em cima de cabos de alimentação. Caso contrário, poderá provocar um incêndio ou um choque eléctrico.



- Dobre o cabo da antena dentro e fora do edifício para evitar a entrada da chuva. Isto poderá resultar em danos provocados pela água dentro do produto e pode provocar um choque eléctrico.



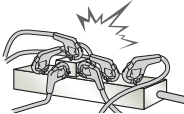

**AVISO**

- Ao montar uma TV na parede, não a instale pendurando cabos de alimentação ou de sinal na parte de trás da TV. Isto poderá provocar um incêndio ou um choque eléctrico.

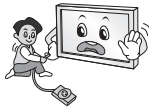

- Não ligue demasiados aparelhos eléctricos num único bloco de tomadas eléctricas. Caso contrário, isto poderá provocar um incêndio devido ao sobreaquecimento.



- Não deixe cair o produto nem deixe que este caia acidentalmente ao ligar aparelhos externos. Caso contrário, poderá provocar ferimentos ou danos do produto.



- Mantenha o material dissecador da embalagem ou a película de vinil fora do alcance das crianças. O material dissecador é nocivo se for ingerido. Em caso de ingestão acidental, deve-se forçar o paciente a vomitar e, de seguida, dirigir-se ao hospital mais próximo. Além disso, a película de vinil pode provocar asfixia. Mantenha-a fora do alcance das crianças.



- Não deixe os seus filhos treparem ou agarrarem-se à TV. Caso contrário, a TV pode cair, provocando ferimentos graves.



- Elimine as pilhas usadas com cuidado para evitar que uma criança as ingira. Se uma criança ingerir pilhas usadas, leve-a imediatamente a um médico.



- Não insira um condutor (tal como uma vareta metálica) numa das extremidades do cabo de alimentação se a outra extremidade estiver ligada ao terminal de entrada na parede. Não deve também tocar no cabo de alimentação depois de o ligar ao terminal de entrada na parede. Pode sofrer um choque eléctrico. (Dependendo do modelo)



- Não coloque nem guarde substâncias inflamáveis perto do produto. Existe um risco de explosão ou incêndio devido a um manuseamento negligente das substâncias inflamáveis.



- Não deixe cair objectos metálicos como p. ex. moedas, ganchos de cabelo, varetas ou arames para dentro do produto, nem objectos inflamáveis como p. ex. papel ou fósforos. As crianças têm de prestar uma atenção especial. Existe o perigo de choque eléctrico, incêndio ou ferimentos. Se deixar cair um objecto estranho dentro do produto, desligue o cabo de alimentação e entre em contacto com o centro de assistência.



- Não pulverize água no produto nem o esfregue com uma substância inflamável (diluente ou benzeno). Se o fizer, poderá dar origem a incêndios ou choques eléctricos.



- Evite que o produto sofra choques de impactos, a queda de objectos para dentro do produto, nem bata no ecrã com nada. Pode sofrer ferimentos ou o produto pode ficar danificado.

**AVISO**

- Nunca toque neste produto nem na antena durante um trovão ou relâmpagos. Pode sofrer um choque eléctrico.



- Nunca toque na tomada da parede em caso de fuga de gás. Neste caso, deve abrir as janelas e garantir uma ventilação suficiente. Uma faísca pode dar origem a um incêndio ou queimaduras.



- Não desmontar, reparar ou modificar o produto sem ajuda de um especialista. Se o fizer, poderá dar origem a incêndios ou choques eléctricos. Contacte o centro de assistência para qualquer verificação, calibração ou reparação.



- Se ocorrer uma das seguintes situações, desligue o produto imediatamente da tomada e entre em contacto com o seu serviço de assistência local.
  - » O produto sofre um choque de impacto
  - » O produto ficou danificado
  - » Objectos estranhos entraram no produto
  - » O produto deita fumo ou tem um cheiro estranho
 Isto poderá provocar um incêndio ou um choque eléctrico.



- Se não utilizar o produto durante um longo período de tempo, desligue a ficha da tomada. A acumulação de pó pode provocar um incêndio ou a deterioração do isolamento pode provocar fugas eléctricas, choques eléctricos ou incêndios.



- O aparelho não deve ser exposto a gotas ou salpicos e não devem ser colocados objectos com líquidos, tal como vasos, em cima do aparelho.

**ATENÇÃO**

- Instale o produto num local que não esteja exposto a ondas de rádio.



- Deve garantir uma distância satisfatória entre uma antena exterior e as linhas eléctricas para evitar que a antena toque nestas, mesmo se cair. Isto pode provocar um choque eléctrico.



- Não instale o produto em locais como p. ex. prateleiras instáveis ou superfícies inclinadas. Deve evitar também locais sujeitos a vibração ou sem suporte suficiente. Caso contrário, o produto pode cair ou virar-se, provocando ferimentos ou danos no produto.



- Se instalar a TV numa base, pode ter de tomar medidas para evitar que o produto se vire. Caso contrário, o produto pode cair, provocando ferimentos graves.

## ATENÇÃO

- Se quiser montar o produto numa parede, monte a interface de montagem VESA padrão (peças opcionais) na parte de trás do produto. Se instalar a TV com o suporte de montagem da parede (peças opcionais), deve fixá-lo cuidadosamente de modo a não cair.
- Deve utilizar exclusivamente acessórios/fixações especificados pelo fabricante.



- Consulte um técnico especializado para instalar a antena. Isto poderá provocar um incêndio ou risco de choque eléctrico.

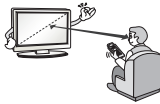

- Recomendamos manter uma distância mínima equivalente a 2-7x ao tamanho diagonal do ecrã para ver TV. Se vir TV durante longos períodos de tempo, a sua visão pode ficar desfocada.

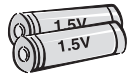

- Utilize apenas os tipos de pilhas especificadas. Pode provocar danos no controlo remoto.

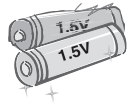

- Não misture pilhas novas com usadas. Pode provocar sobreaquecimento e fuga nas baterias.

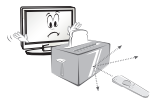

- Certifique-se de que não existem objectos entre o controlo remoto e o respectivo sensor.



- O sinal do controlo remoto pode sofrer perturbações devido à luz do sol ou outras fontes de luz fortes. Neste caso, escureça a divisão.

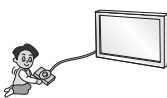

- Ao ligar dispositivos externos, como p. ex. consolas de jogos de vídeo, certifique-se de que os cabos de ligação têm comprimento suficiente. Caso contrário, o produto pode cair, provocando ferimentos ou danos no produto.



- Não ligue/desligue o produto retirando/colocando a ficha da tomada. (Não utilize a ficha eléctrica como interruptor.) Isto poderá provocar danos mecânicos ou choques eléctricos.

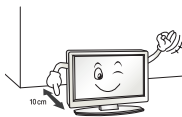

- Siga as seguintes instruções de instalação para evitar o sobreaquecimento do produto.
  - » A distância entre o produto e a parede deve ser superior a 10 cm.
  - » Não instale o produto num local sem ventilação (p. ex. numa prateleira ou num armário).
  - » Não instale o produto em cima de alcatifas ou almofadas.
  - » Certifique-se de que ventilação não fica obstruída por uma toalha ou uma cortina. Caso contrário, isto poderá provocar um incêndio.

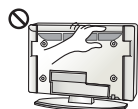
**ATENÇÃO**

- Tenha cuidado para não tocar nas aberturas de ventilação quando assistir a televisão durante períodos prolongados, uma vez que estas podem aquecer. Isto não afecta o funcionamento ou o desempenho do produto.

- Deve verificar periodicamente o cabo do seu aparelho. Se parecer estar danificado ou deteriorado, deve desligá-lo, deixar de utilizar o aparelho e dirigir-se a um técnico de assistência autorizado para o substituir por um cabo idêntico.



- Evite a acumulação de pó nos pinos da ficha ou na tomada. Isto pode provocar perigo de incêndio.



- Proteja o cabo de alimentação contra danos físicos ou mecânicos, como ser torcido, dobrado, comprimido, entalado numa porta ou pisado. Preste atenção às fichas, às tomadas eléctricas e ao ponto em que o cabo sai do aparelho.



- Não exerça uma pressão forte sobre o painel com uma mão ou um objecto afiado, como p. ex. um prego, lápis ou caneta, nem faça riscos.



- Evite tocar no ecrã ou manter os dedos em contacto com o ecrã durante longos períodos de tempo. Ao fazê-lo pode produzir alguns efeitos de distorção temporários no ecrã.



- Quando limpar o produto e respectivos componentes, desligue primeiro a ficha da tomada e limpe-o com um pano suave. Se exercer uma pressão forte, pode riscar ou descolorar o aparelho. Não pulverize água nem limpe com um pano molhado. Nunca utilize limpa-vidros, abrilhantadores industriais ou para automóveis, abrasivos ou cera, benzeno, álcool, etc., ou outros materiais que possam danificar o produto e o respectivo painel. Caso contrário, isto poderá provocar um incêndio, choque eléctrico ou danos no produto (deformação, corrosão ou fracturas).

- Se o aparelho estiver ligado à tomada de parede, este não se desliga da fonte de alimentação CA mesmo que desligue o aparelho através do interruptor.



- Pegue na ficha para desligar o cabo. Se os fios dentro do cabo de alimentação estiverem desligado, isto poderá provocar um incêndio.



- Ao mudar o produto de sítio, deve desligar primeiro a alimentação. Depois, desligue os cabos de alimentação, os cabos da antena e todos os cabos de ligação. A TV ou o cabo de alimentação podem ficar danificados, podendo provocar um risco de incêndio ou um choque eléctrico.



- Ao desembalar ou mudar o produto de sítio, deve trabalhar em conjunto com outra pessoa porque o produto é pesado. Caso contrário, poderá provocar ferimentos.

**ATENÇÃO**

- Contacte o centro de assistência uma vez por ano para limpar os componentes internos do projector.  
O pó acumulado pode provocar avarias mecânicas.



- Para reparações, contacte a assistência técnica qualificada. É necessária a reparação se o aparelho sofreu quaisquer danos, tais como danos no cabo de alimentação ou na ficha de ligação, em caso de derrame de líquidos ou queda de objectos sobre o aparelho, se este foi exposto à chuva ou humidade, se não funcionar correctamente ou se tiver caído ao chão.



- Se verificar que o equipamento está frio, pode ocorrer uma ligeira oscilação quando for ligado. Isto é normal, não há nada de errado com o equipamento.



- O painel é um produto de alta tecnologia com uma resolução de dois milhões a seis milhões de pixéis. Poderá ver pequenos pontos pretos e/ou pontos coloridos (vermelhos, azuis ou verdes) do tamanho de 1 ppm no painel. Isto não significa que o produto esteja avariado nem afecta o desempenho nem a fiabilidade do produto. Este fenómeno também pode ocorrer em produtos de terceiros e não dá direito a uma troca ou a um reembolso.



- O painel pode apresentar uma luminosidade ou uma cor diferente em função da sua posição de visualização (esquerda/direita/cima/baixo). Este fenómeno deve-se às características do painel. Não tem a ver com o desempenho do produto nem significa uma avaria.



- Se a imagem ficar estática por algum tempo, o ecrã poderá escurecer para minimizar o consumo de energia. O ecrã volta a ficar mais brilhante quando utilizar o controlo remoto ou quando for apresentada uma imagem diferente.  
(Apenas 84LM96\*\*)
- A visualização de uma imagem fixa (p. ex. logótipo de um canal, menu no ecrã, cena de um jogo de vídeo) durante um longo período de tempo pode danificar o ecrã, resultando na retenção da imagem, fenómeno este conhecido como fixação da imagem. A garantia do produto não abrange a fixação da imagem.  
Para evitar a ocorrência deste fenómeno, evite visualizar uma imagem fixa no ecrã da sua televisão por um período de tempo prolongado (2 ou mais horas para LCD, 1 ou mais horas para plasma).  
Se vir a TV com uma proporção de 4:3 por um período de tempo prolongado, poderá resultar na fixação da imagem nas margens do painel.  
Este fenómeno também pode ocorrer em produtos de terceiros e não dá direito a uma troca ou a um reembolso.

- **Som gerado**

Estalidos: os estalidos que pode ouvir ao ver ou desligar a TV são gerados pela contracção termo-plástica, resultante da temperatura e da humidade. Este ruído é comum em produtos que exijam uma deformação térmica. Zumbido no circuito eléctrico/painel: um circuito de comutação de alta velocidade, responsável por fornecer uma grande quantidade de corrente para colocar um produto em funcionamento, gera um ruído de baixo nível. Varia em função do produto.  
O som que é gerado não afecta o desempenho nem a fiabilidade do produto.

## Visualização em 3D

### AVISO

#### Ambiente de visualização

##### • Duração de visualização

Ao ver conteúdos 3D, deve fazer uma pausa de 5-15 minutos a cada hora. A visualização de conteúdos 3D durante um longo período de tempo pode provocar dores de cabeça, fadiga ou cansaço dos olhos.

#### Pessoas com ataques de fotossensibilização ou doenças crónicas

- Alguns utilizadores podem ter um ataque ou apresentar outros sintomas anormais quando expostos a uma luz intermitente ou um padrão particular dos conteúdos 3D.
- Não veja vídeos 3D se sentir náuseas, estiver grávida e/ou tiver uma doença crónica como p. ex. epilepsia, problemas cardíacos, hipertensão/hipotensão, etc.
- Os conteúdos 3D não são recomendados para pessoas que sofram de “cegueira estéreo” ou “anomalia estéreo”. Podem ver imagens duplas ou sentir desconforto na visualização.
- Se tiver estrabismo, ambliopia ou astigmatismo, pode ter problemas em detectar a profundidade e ficar facilmente cansado devido às imagens duplas. Aconselha-se fazer pausas mais frequentes do que um adulto normal.
- Se a sua visão variar entre o seu olho direito e o seu olho esquerdo, teste a sua visão antes de ver conteúdos 3D.

#### Sintomas que exigem interromper ou abster-se de ver conteúdos 3D

- Não veja conteúdos 3D se se sentir cansado ou com falta de sono, excesso de trabalho ou ébrio.
- Se tiver estes sintomas, pare de usar/ver conteúdos 3D e descanse até o sintoma passar.
  - » Consulte o seu médico se os sintomas continuarem. Os sintomas podem incluir dores de cabeça, dores no globo ocular, tonturas, náuseas, palpitações, visão desfocada, desconforto, imagem dupla, desconforto ou cansaço visual.

 **ATENÇÃO****Ambiente de visualização****• Distância de visualização**

Mantenha uma distância mínima equivalente ao dobro do tamanho diagonal do ecrã para ver conteúdos 3D. Se sentir desconforto ao ver conteúdos 3D, afaste-se mais da TV.

**Idade de visualização****• Bebés/crianças**

A utilização/visualização de conteúdo 3D por crianças de idade inferior a 5 anos é proibida. Visto que a sua visão ainda se encontra em desenvolvimento, as crianças com idade inferior a 10 anos podem reagir com exagero ou ficar demasiado excitadas (por exemplo, podem tentar tocar no ecrã ou tentar entrar para dentro dele). É necessário prestar uma atenção especial a crianças que vejam conteúdos 3D, devendo ser sempre supervisionadas.

As crianças têm uma maior disparidade binocular de apresentações em 3D do que os adultos, visto que a distância entre os seus olhos é inferior à dos adultos. Por esta razão, vêem uma maior profundidade estereoscópica em comparação com os adultos para a mesma imagem 3D.

**• Adolescentes**

Os adolescentes com idade inferior a 19 anos podem ter uma reacção sensível devido à estimulação da luz dos conteúdos 3D. Aconselhe-os a evitarem ver conteúdos 3D durante longos períodos de tempo se estiverem cansados.

**• Idosos**

Em comparação com os jovens, os idosos podem ver menos o efeito 3D. Não se devem aproximar mais da TV do que a distância recomendada.

**Cuidados a ter com óculos 3D**

- Deve usar óculos 3D da LG. Caso contrário, poderá não conseguir ver vídeos 3D correctamente.
- Não utilize os óculos 3D em vez dos seus óculos normais, de sol ou de protecção.
- A utilização de óculos 3D modificados pode cansar os olhos ou distorcer a imagem.
- Não mantenha os seus óculos 3D a temperaturas extremamente altas ou baixas. Se o fizer, ficarão deformados.
- Os óculos 3D são frágeis e ficam com riscos facilmente. Utilize sempre um pano macio e limpo para limpar as lentes. Não risque as lentes dos óculos 3D com objectos afiados nem utilize produtos químicos para as limpar.

**! NOTA**

- A imagem indicada pode diferir da sua TV.
- A OSD (On Screen Display - Visualização no ecrã) da sua TV pode ser um pouco diferente da apresentada neste manual.
- Os menus e opções disponíveis podem ser diferentes da fonte de entrada ou do modelo de produto que está a utilizar.
- Poderão ser adicionadas novas funcionalidades a esta TV no futuro.
- A TV pode ser colocada em modo de espera para reduzir o consumo eléctrico. Se não vir televisão durante algum tempo, o aparelho deve ser desligado para reduzir o consumo de energia.
- A energia consumida durante a utilização pode ser significativamente reduzida se o nível de luminosidade da imagem for reduzido, diminuindo assim o custo geral de funcionamento.

## PROCEDIMENTO DE INSTALAÇÃO

- 1 Abra a embalagem e certifique-se de que estão incluídos todos os acessórios.
- 2 Instale o suporte na TV.
- 3 Ligue um dispositivo externo à TV.
- 4 Certifique-se de que a ligação de rede se encontra disponível.  
Apenas pode utilizar as funções de rede da TV quando é efectuada a ligação de rede.

## MONTAGEM E PREPARAÇÃO

### Desembalar

Verifique se a caixa do produto contém os itens abaixo descritos. Se faltarem alguns acessórios, contacte o fornecedor local onde comprou o produto. As ilustrações deste manual podem ser diferentes do produto e do item reais.

**! ATENÇÃO**

- Para garantir a segurança e a vida útil prolongada do aparelho, não utilize nenhum item pirateado.
- Quaisquer danos ou lesões decorrentes da utilização de itens pirateados não estão abrangidos pela garantia.
- Alguns modelos incluem uma película fina no ecrã e esta não deve ser removida.

**! NOTA**

- Os itens fornecidos com o produto podem ser diferentes consoante o modelo.
- As especificações do produto ou os conteúdos deste manual podem ser alterados sem aviso prévio devido à actualização das funções do produto.
- Para uma ligação otimizada, os cabos HDMI e os dispositivos USB devem ter chanfraduras com menos de 10 mm de espessura e 18 mm de largura. Utilize um cabo de extensão que suporte USB 2.0 caso o cabo USB ou memory stick USB não encaixe na porta USB da sua TV.

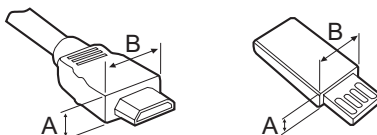

A  $\leq$  10 mm  
B  $\leq$  18 mm





**Manual de instruções**

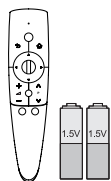

**Controlo remoto Magic,  
pilhas (AA)**  
(Consulte a p. 21)

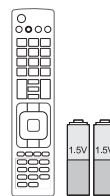

**Controlo remoto, pilhas  
(AAA)**  
(Consulte a p. 23)

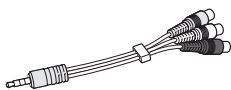

**Cabo de vídeo composto**  
(Consulte a p. B-11, B-13)

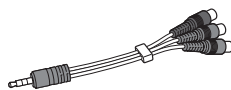

**Cabo de vídeo dos  
componentes**  
(Consulte a p. B-11)

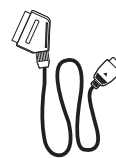

**Cabo SCART macho**  
(Consulte a p. B-14)



**Óculos de cinema 3D**  
O número de óculos 3D pode  
variar em função do modelo  
ou do país..



**Óculos Dual Play (Reprodu-  
ção dupla)**  
(Dependendo do modelo)

**Apenas 47/55LM96\*\*, 42/47/55LM86\*\***



**Cobertura Traseira  
de Suporte**  
(Consulte a p. A-3, A-5)

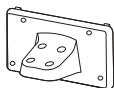

**Corpo do Suporte**  
(Consulte a p. A-3, A-5)

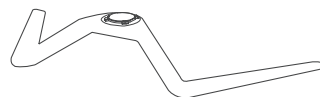

**Base do Suporte**  
(Consulte a p. A-3, A-5)



**Parafusos do suporte**  
8 EA, M4 x 20  
(Consulte a p. A-3, A-5)



**Suporte do cabo**  
2 EA  
(Consulte a p. A-8)

**Apenas 84LM96\*\***

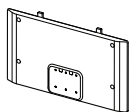

**Corpo do Suporte**  
(Consulte a p. A-4)

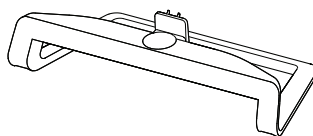

**Base do Suporte**  
(Consulte a p. A-4)



**Parafusos do suporte**  
4 EA, M4 x 20 / 6 EA, M5x 16  
(Consulte a p. A-4)

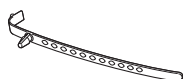

**Suporte do cabo**  
(Consulte a p. A-8)

**Apenas 72LM95\*\***

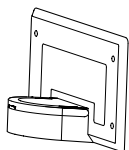

**Cobertura Traseira de Suporte**  
(Consulte a p. A-7)

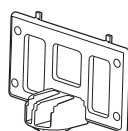

**Corpo do Suporte**  
(Consulte a p. A-7)

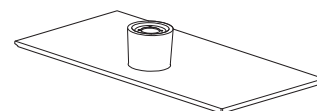

**Base do Suporte**  
(Consulte a p. A-7)



**Parafusos do suporte**  
4 EA, M4 x 20 / 4 EA, M5 x 35  
(Consulte a p. A-7)

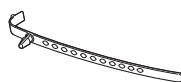

**Suporte do cabo**  
2 EA  
(Consulte a p. A-9)



**Cabo de alimentação**



**LAN sem fios**

## Objectos adquiridos em separado

Os itens vendidos separadamente podem ser alterados ou modificados para melhorar a qualidade sem qualquer notificação prévia.

Contacte o seu revendedor para comprar estes objectos.

Estes aparelhos só funcionam com determinados modelos.



**AN-MR300**  
Controlo remoto Magic



**AG-F2\*\*, AG-F3\*\*, AG-F4\*\***  
Óculos de cinema 3D



**AG-F2\*\*DP, AG-F3\*\*DP**  
Óculos Dual Play (Reprodução dupla)



**AN-WF100**  
LAN sem fios

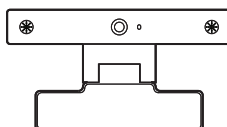

**AN-VC\*\*\***  
Câmara para chamadas de vídeo

PORTUGUÊS

Compatibilidade	47/55/84LM96**	72LM95**	42/47/55LM86**
<b>AN-MR300</b> Controlo remoto Magic	•	•	•
<b>AG-F2**, AG-F3**, AG-F4**</b> Óculos de cinema 3D	•	•	•
<b>AG-F2**DP, AG-F3**DP</b> Óculos Dual Play (Reprodução dupla)	•	•	•
<b>AN-WF100</b> LAN sem fios		•	
<b>AN-VC***</b> Câmara para chamadas de vídeo	•	•	•

O nome ou design do modelo podem ser alterados consoante a actualização das funções do produto, circunstâncias do fabricante ou políticas.

## Peças e botões

47/55LM96\*\*, 42/47/55LM86\*\*

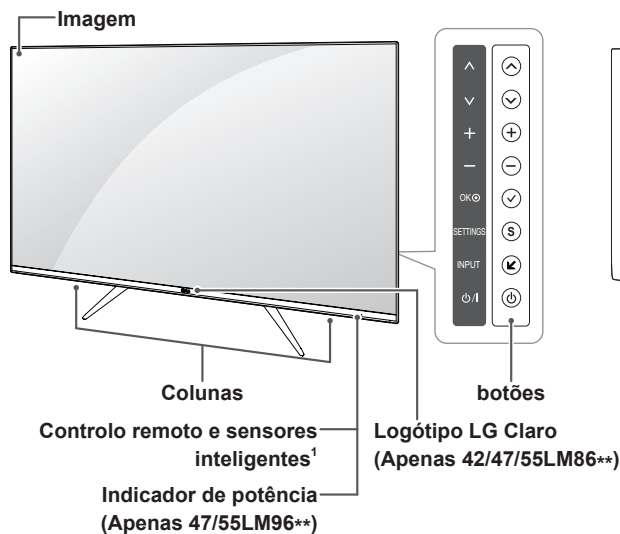

72LM95\*\*

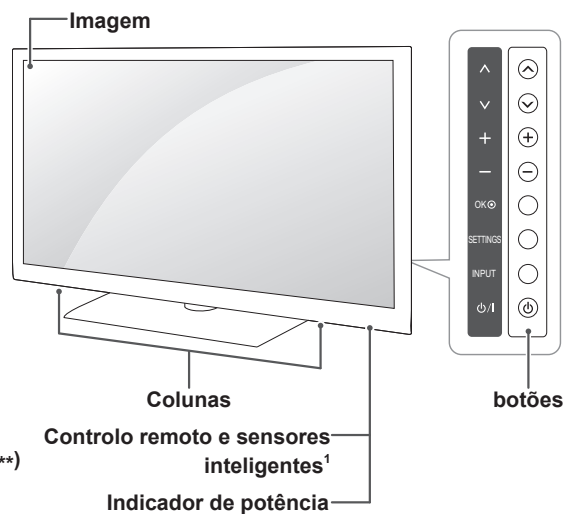

84LM96\*\*

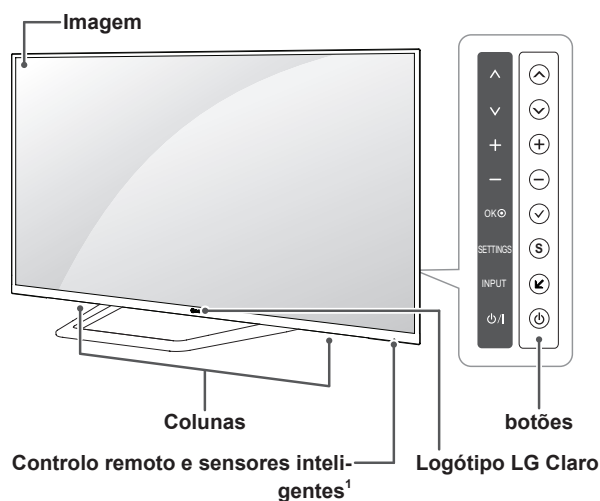

PORTUGUÊS

botões	Descrição
^ v	Percorre os programas gravados.
+ -	Ajusta o nível de volume.
OK ⊙	Selecciona a opção de menu que está realçada ou confirma uma introdução.
SETTINGS	Accede ao menu inicial ou guarda o que o utilizador introduziu e sai dos menus.
INPUT	Altera a fonte de entrada.
⏻/⏿	Liga e desliga a alimentação.

1 Sensor inteligente - Ajusta a qualidade de imagem e a luminosidade com base no ambiente envolvente.

### ! NOTA

- Pode definir o indicador de potência para ligado ou desligado, seleccionando **OPÇÃO** nos menus principais.  
(Dependendo do modelo)

## Levantar e deslocar a TV

Quando deslocar ou levantar a TV, leia as seguintes instruções para impedir que esta fique riscada ou danificada e para garantir um transporte seguro independentemente do seu tipo ou tamanho.

### ATENÇÃO

- Evite sempre tocar no ecrã, uma vez que pode causar danos no ecrã.
- Recomenda-se que, quando deslocar a TV, a coloque dentro de uma caixa ou dentro da embalagem original.
- Antes de deslocar ou levantar a TV, desligue o cabo de alimentação e todos os outros cabos.
- Quando pegar na TV, deve manter o ecrã afastado de si para evitar danos.

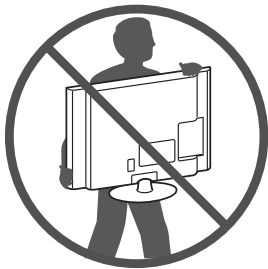

- Segure nas partes superior e inferior da TV com firmeza. Certifique-se de que não agarra na parte transparente, nas colunas ou na área da grelha das colunas.

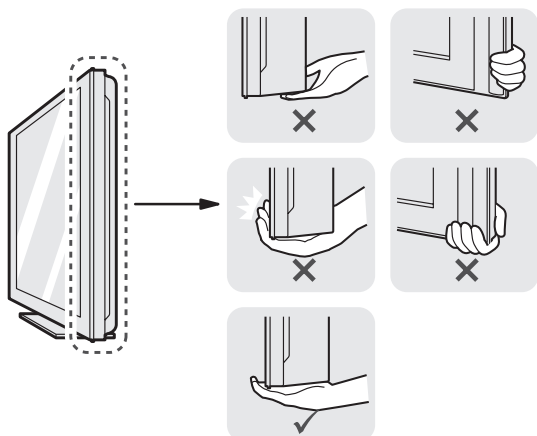

- Uma TV de grandes dimensões deve ser transportada, no mínimo, por 2 pessoas.
- Quando transportar a TV à mão, segure-a conforme mostrado na seguinte ilustração.

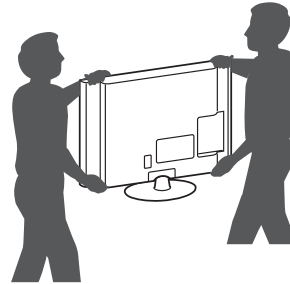

- Quando transportar a TV, não a exponha a solavancos ou vibração excessiva.
- Quando transportar a TV, mantenha-a na vertical, nunca a vire de lado nem a incline para a esquerda ou para a direita.
- Sempre que mexer na TV, a almofada de protecção deve cobrir a parte lateral da TV. (Dependendo do modelo)

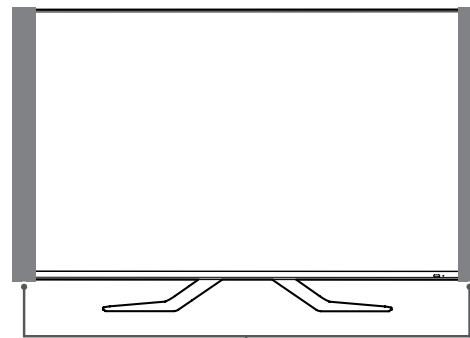

Almofada de protecção

## Montar numa mesa

1 Levante e incline a TV até esta ficar na posição vertical na mesa.

- Deixe um espaço livre de 10 cm (no mínimo) em relação à parede para uma ventilação adequada.

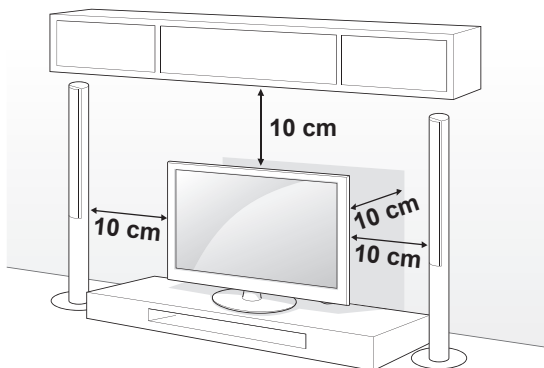

2 Ligue o cabo de alimentação a uma tomada eléctrica.

### ⚠ ATENÇÃO

- Utilize um cabo de alimentação específico. Não modifique nem aumente o cabo de alimentação.
- Não coloque a TV próxima ou sobre fontes de calor, pois isto pode dar origem a um incêndio ou outros danos.

PORTUGUÊS

### Ajustar o ângulo da TV para se adequar à sua perspectiva

**47/55LM96\*\*, 42/47/55LM86\*\*, 72LM95\*\***

Rode o ecrã 20 graus para a esquerda ou direita e ajuste o ângulo da TV de acordo com a sua preferência.

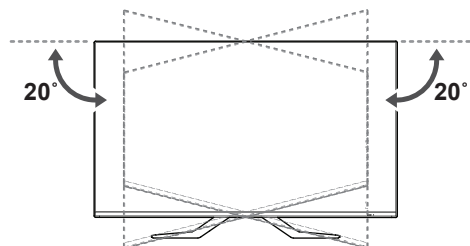

**84LM96\*\***

Rode o ecrã 7 graus para a esquerda ou direita e ajuste o ângulo da TV de acordo com a sua preferência.

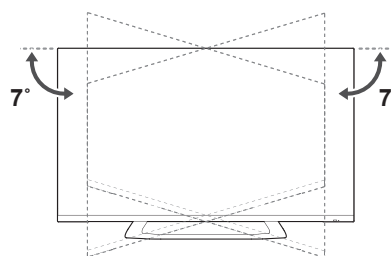

### ⚠ ATENÇÃO

- Ao ajustar o ângulo do produto, tenha cuidado com os dedos. Se os dedos ou as mãos ficarem presos, isto pode provocar ferimentos. Se o produto estiver demasiado inclinado, pode cair e provocar danos ou ferimentos.

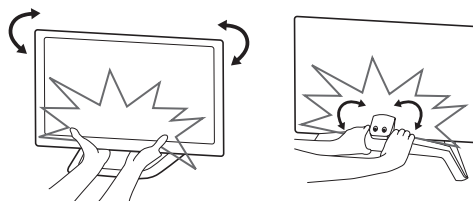

Frente

Traseira

**Fixar a TV numa parede**

Esta função não está disponível para todos os modelos.

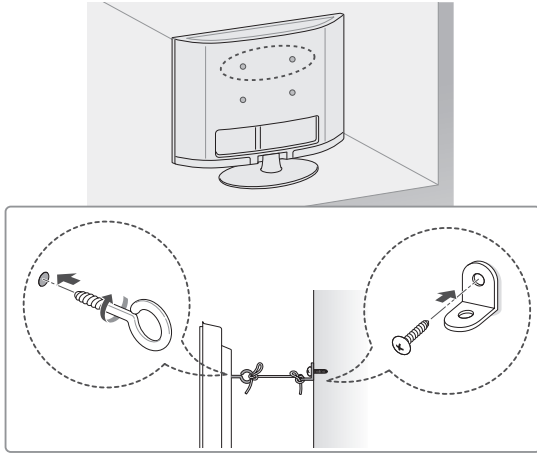

- 1 Introduza e aperte os parafusos com olhal ou os suportes e parafusos da TV na parte de trás da TV. Se estiverem introduzidos parafusos no lugar dos parafusos com olhal, retire primeiro os parafusos.
- 2 Monte os suportes de parede com os parafusos na parede. Faça corresponder a localização do suporte de parede com os parafusos com olhal na parte de trás da TV.
- 3 Aperte firmemente os parafusos com olhal aos suportes de parede com uma corda resistente. Mantenha a corda numa posição horizontal em relação à superfície plana.

**ATENÇÃO**

- Não deixe que as crianças trepem ou se pendurem na TV.

**NOTA**

- Utilize uma plataforma ou um armário suficientemente forte e grande para suportar adequadamente a TV.
- Suporte, parafusos e cordéis não estão incluídos. Pode obter acessórios adicionais através do seu fornecedor.

**Montagem numa mesa**

Fixe cuidadosamente um suporte de montagem na parede opcional na parte de trás da TV e monte o suporte numa parede sólida perpendicular ao chão. Quando montar a TV noutros materiais de construção, consulte pessoal qualificado. A LG recomenda que a montagem na parede seja executada por um profissional qualificado.

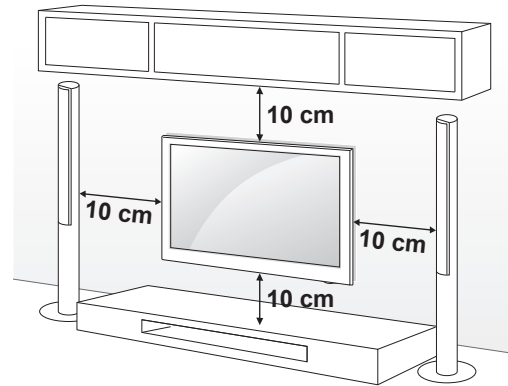

Certifique-se de que utiliza parafusos e suportes para a parede que cumpram a norma VESA. As dimensões padrão dos kits de montagem na parede são descritas na tabela seguinte.

**Objectos adquiridos em separado**

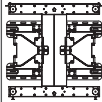
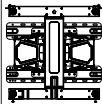
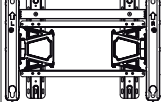
Modelo	47/55LM96**	84LM96**
	42/47/55LM86**	72LM95**
<b>VESA (A x B)</b>	400 x 400	600 x 400
<b>Parafuso padrão</b>	M6	M8
<b>Número de parafusos</b>	4	4
<b>Suporte de montagem na parede</b>	LSW400BX  LSW420BX 	LSW600B 

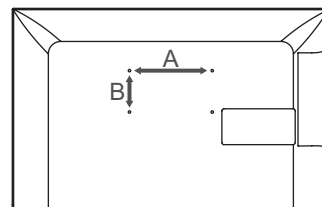

**ATENÇÃO**

- Desligue primeiro a alimentação antes de deslocar ou instalar a TV. Caso contrário, pode ocorrer um choque eléctrico.
- Utilize um cabo de alimentação específico. Não modifique nem aumente o cabo de alimentação.
- Se instalar a TV no tecto ou numa parede inclinada, o aparelho poderá cair e provocar ferimentos graves. Utilize um suporte de montagem na parede autorizado pela LG e contacte o representante local ou pessoal qualificado.
- Não aperte demasiado os parafusos, pois isso pode danificar a TV e anular a garantia.
- Utilize parafusos e suportes de montagem na parede que cumpram a norma VESA. Os danos materiais ou ferimentos causados por uma má utilização ou pelo uso de um acessório inadequado não estão cobertos pela garantia.

**NOTA**

- Utilize os parafusos indicados nas especificações para parafusos da norma VESA.
- O kit de montagem na parede inclui um manual de instalação e as peças necessárias.
- O suporte de montagem na parede é opcional. Pode obter acessórios adicionais através do seu fornecedor local.
- O comprimento dos parafusos pode ser diferente consoante o suporte de montagem na parede. Certifique-se de que utiliza parafusos com o comprimento correcto.
- Para mais informações, consulte o manual fornecido com o suporte de montagem na parede.

(Dependendo do modelo)

- Para proteger o ecrã da TV (riscos, deda-das), coloque a TV sobre uma mesa plana sem remover a bolsa envolvente.
- Depois de retirar a bolsa envolvente da parte traseira da TV, instale a TV de acordo com o manual incluído com o suporte para montagem na parede.
- Retire a almofada de protecção depois de instalar a TV.



# FUNÇÕES DO CONTROLO REMOTO MAGIC

Quando aparecer a mensagem “As pilhas do controlo remoto Magic estão gastas. Substitua as pilhas.”, deve substituir as pilhas.

Para substituir as pilhas, abra a tampa do compartimento das pilhas, substitua as pilhas (AA de 1,5 V) fazendo corresponder as extremidades  $\oplus$  e  $\ominus$  com a etiqueta no interior do compartimento e feche a tampa do compartimento das baterias. Não se esqueça de apontar o controlo remoto para o sensor do controlo remoto da TV.

Para remover as pilhas, execute as acções de instalação pela ordem inversa.

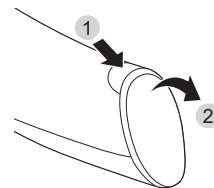

## ⚠ ATENÇÃO

- Não misture pilhas usadas com novas, pois isso pode danificar o controlo remoto.

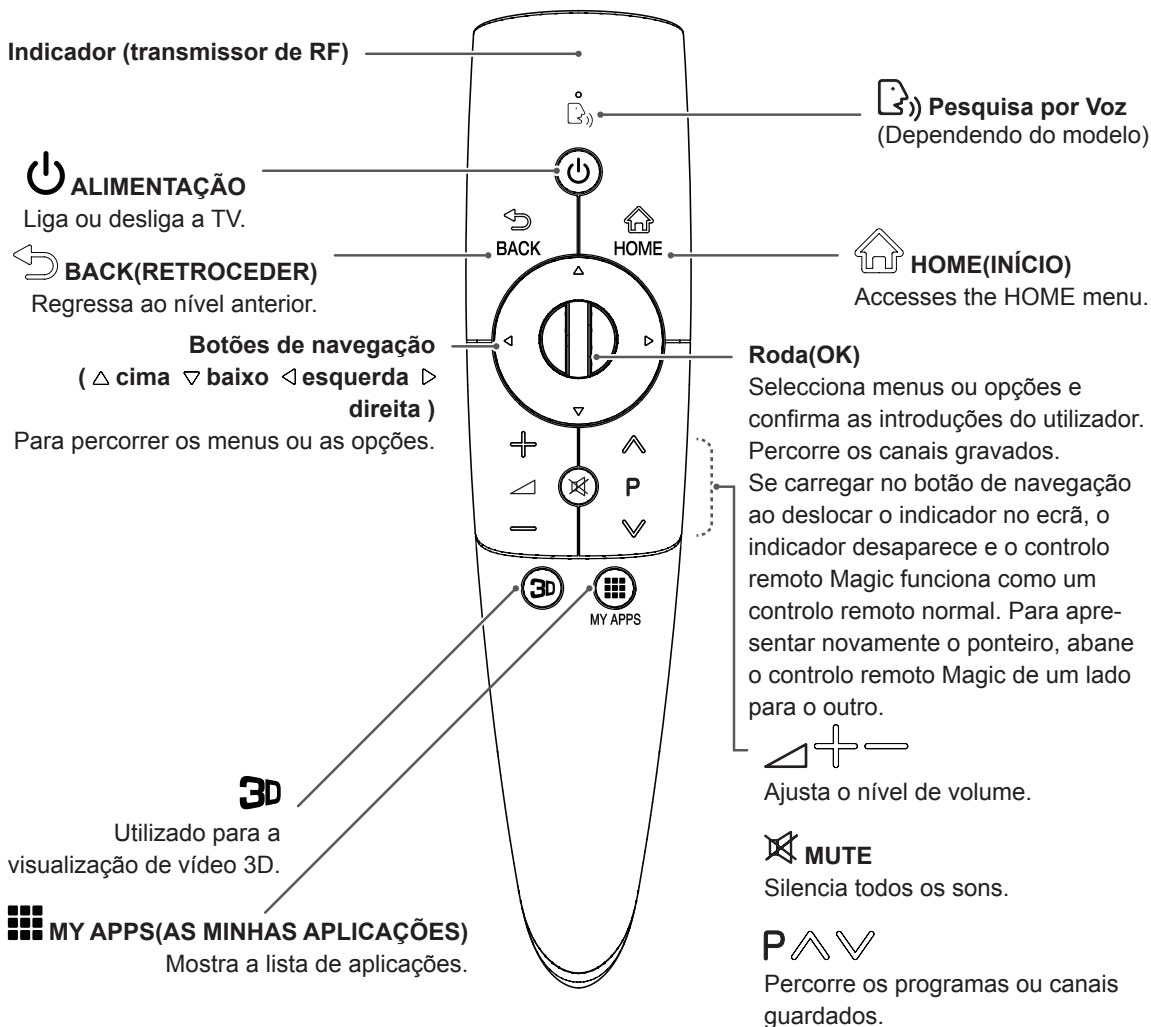

### Pesquisa por Voz (Dependendo do modelo)

É necessário uma ligação à internet para fazer uso desta funcionalidade.

O reconhecimento pode variar dependendo de características como (voz, pronúncia, entoação e velocidade de fala) e meio envolvente (ruídos de fundo e volume da televisão).

- 1 Selecciona o ícone Pesquisa por voz no ecrã.
  - 2 Fala devagar e de forma precisa. Quando uma voz é reconhecida, a mensagem de processamento é apresentada no ecrã.
- Não utilize o Comando Magic a mais de 15 cm do rosto.

## Registar o controlo remoto Magic

É necessário emparelhar (registar) o comando remoto Magic com a sua televisão para começar a funcionar.

### Como registar o controlo remoto Magic



- 1 Para registar automaticamente, Ligue a TV e pressione o botão da **Roda(ok)**. Quando o registo estiver completo, aparecerá uma mensagem de registo com sucesso no ecrã.
- 2 Se o registo falhar, desligue e volte a ligar a TV, de seguida pressione o botão da **Roda(ok)** para completar o registo.

### Como voltar a registar o controlo remoto Magic



BACK



HOME

- 1 Mantenha premidos os botões **BACK** e **HOME** durante cinco segundos para reiniciar. Então, registe-o seguindo os passos "Como registar o Comando Magic" acima.
- 2 Para registar novamente o Comando Magic, mantenha premido o botão **BACK** durante cinco segundos, apontando o comando à TV. Quando o registo está concluído, é apresentada uma mensagem de conclusão no ecrã.

## Como utilizar o controlo remoto Magic



- 1 Se o indicador desaparecer, mova o controlo remoto ligeiramente para a esquerda ou para a direita. Depois, irá aparecer automaticamente no ecrã.
  - » O indicador desaparece se não tiver sido utilizado durante um determinado período.
- 2 Pode mover o indicador, apontando o Receptor do indicador do controlo remoto para a TV e depois desloque-o para a esquerda, direita, cima ou baixo.
  - » Se o indicador não funcionar correctamente, não utilize o controlo remoto durante 10 segundos e depois utilize-o novamente.

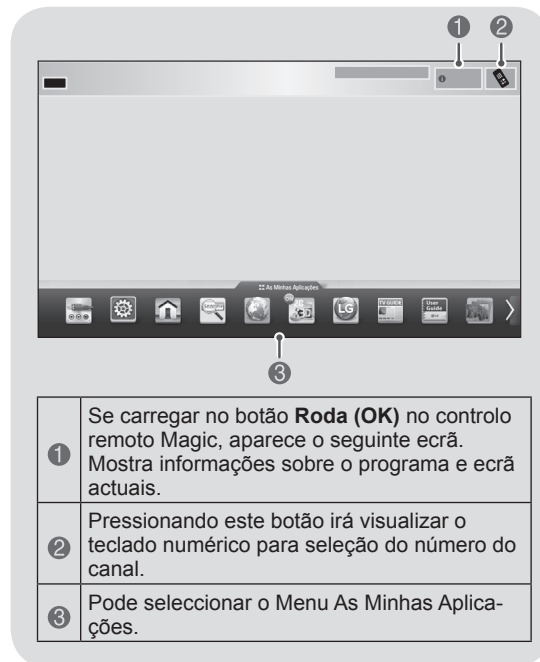

- 1 Se carregar no botão **Roda (OK)** no controlo remoto Magic, aparece o seguinte ecrã. Mostra informações sobre o programa e ecrã actuais.
- 2 Pressionando este botão irá visualizar o teclado numérico para seleção do número do canal.
- 3 Pode seleccionar o Menu As Minhas Aplicações.

## Precauções a ter em conta quando utilizar o controlo remoto Magic

- Utilize o controlo remoto à distância máxima de comunicação (10 m). Se utilizar o controlo remoto para além desta distância ou se houver algum objecto a obstruí-lo, pode ocorrer uma falha de comunicação.
- A falha de comunicação pode ocorrer se se encontrarem dispositivos por perto. Os dispositivos eléctricos como um microondas ou produtos LAN sem fios podem causar interferências, uma vez que utilizam a mesma largura de banda (2,4 GHz) do controlo remoto Magic.
- O controlo remoto Magic pode ficar danificado ou funcionar incorrectamente se o deixar cair ou sofrer um impacto forte.
- Quando utilizar o controlo remoto Magic, tenha cuidado para não bater em mobília ou em pessoas que se encontrem por perto.
- O fabricante e o profissional de instalação não podem fornecer serviços relacionados com a segurança humana, visto que existe a possibilidade de interferência de ondas electromagnéticas com o dispositivo sem fios aplicável.
- É recomendável colocar um Ponto de acesso (PA) a uma distância superior a 1 m da TV. Se o PA for colocado a uma distância inferior a 1 m, o controlo remoto Magic pode não funcionar como pretendido devido a interferência de frequência.

# CONTROLO REMOTO

Para substituir as pilhas, abra a tampa do compartimento das pilhas, substitua as pilhas (1,5 V AAA) fazendo corresponder as extremidades ⊕ e ⊖ com a etiqueta no interior do compartimento e feche a tampa do compartimento das baterias. Não se esqueça de apontar o controlo remoto para o sensor do controlo remoto da TV.

Para remover as pilhas, execute as acções de instalação pela ordem inversa.

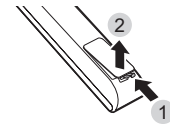

## ⚠ ATENÇÃO

- Não misture pilhas usadas com novas, pois isso pode danificar o controlo remoto.

<p><b>⏻ ALIMENTAÇÃO</b> Liga ou desliga a TV.</p>		<p><b>OK</b> Selecciona menus ou opções e confirma as introduções do utilizador.</p>
<p><b>📖 Guia do Utilizador</b> Mostra o Guia do Utilizador.</p>		<p><b>⏪ BACK (RETROCEDER)</b> Regressa ao nível anterior.</p>
<p><b>📐 RATIO (PROPORÇÃO)</b> Redimensiona uma imagem.</p>		<p><b>GUIDE (GUIA)</b> Mostra o manual do programa.</p>
<p><b>📺 INPUT (ENTRADA)</b> Altera a fonte de entrada.</p>		<p><b>EXIT(SAIR)</b> Apaga as apresentações no ecrã e volta à visualização de TV.</p>
<p><b>📻/📺 TV/RAD</b> Selecciona os canais de rádio, televisão e programa DTV.</p>		<p><b>Botões coloridos ( 🔴 Vermelho 🔴 Verde 🔴 Amarelo 🔴 Azul )</b> Estes permitem aceder a funções especiais em alguns dos menus.</p>
<p><b>Botões alfanuméricos</b> Introduz letras e números.</p>		<p><b>BOTÕES DE TELETEXTO ( TEXT T.OPT )</b> Estes botões são utilizados para o teletexto. Para mais informações, consulte a secção "Teletexto".</p>
<p><b>LIST (LISTA)</b> Acede à lista de programas gravados.</p>		<p><b>SUBTITLE (LEGENDAS)</b> Remarca a legenda preferencial no modo digital.</p>
<p><b>⏪ Espaço</b> Abre um espaço vazio no teclado do ecrã.</p>		<p><b>Q.MENU (MENU RÁPIDO)</b> Acede aos menus rápidos.</p>
<p><b>Q.VIEW (VISTA RÁPIDA)</b> Regressa ao canal visualizado anteriormente.</p>		<p><b>LIVE TV (TV EM DIRECTO)</b> Volta para TV em Directo.</p>
<p><b>🔊</b> Ajusta o nível de volume.</p>		<p><b>Botões de controlo ( ⏪ ▶    ⏩ )</b> Controla os menus de conteúdo Premium, DVR ou Smart Share ou os dispositivos compatíveis com SIMPLINK (USB, SIMPLINK ou DVR).</p>
<p><b>FAV</b> Acede à lista de canais favoritos.</p>		<p><b>REC (GRAVAR)</b> Permite ajustar o menu DVR.</p>
<p><b>3D</b> Utilizado para a visualização de vídeo 3D.</p>		<p><b>INFO</b> Views the inform Permite visualizar informações acerca do programa actual e ecrã. ation of the current programme and screen.</p>
<p><b>MUTE</b> Silencia todos os sons.</p>		<p><b>AD</b> Liga/Desliga a Descrição Áudio.</p>
<p><b>P ^ v</b> Percorre os programas ou canais guardados.</p>		<p><b>📱 APP/*</b> Selecciona a fonte de menu de TV MHP. (Apenas Itália) (Em função do modelo)</p>
<p><b>PAGE (PÁGINA)</b> Desloca-se para o ecrã anterior ou seguinte.</p>		<p><b>📱 ORANGE</b> Acesso directo ao seu portal de Internet de entretenimento e serviços noticiosos desenvolvido pela Orange. (Apenas em França)</p>
<p><b>SETTINGS (DEFINIÇÕES)</b> Acede aos menus principais.</p>		
<p><b>🏠 HOME (INÍCIO)</b> Acede ao Menu inicial.</p>		
<p><b>📱 MY APPS (AS MINHAS APLICAÇÕES)</b> Mostra a lista de aplicações.</p>		
<p><b>Botões de navegação ( ^ cima v baixo &lt; esquerda &gt; direita )</b> Para percorrer os menus ou as opções.</p>		

# COMO UTILIZAR O GUIA DO UTILIZADOR

O Guia do Utilizador permite um acesso mais fácil às informações detalhadas da TV.

- 1 Carregue no botão **HOME** para aceder ao menu Menu inicial.
- 2 Seleccione **Manual do Utilizador** e carregue no botão **Roda (OK)**.



Manual do Utilizador

PORTUGUÊS

## NOTA

- Também pode carregar em (**Manual do Utilizador**) no controlo remoto para aceder ao Guia do Utilizador.



- |   |  |
|---|--|
| 1 | Apresenta o canal visualizado ou a fonte de imagem.          |
| 2 | Permite seleccionar a categoria que pretende.                |
| 3 | Permite seleccionar o item que pretende.                     |
| 3 | Pode utilizar ^ v para alternar entre as páginas.            |
| 4 | Permite procurar a descrição da função pretendida no índice. |

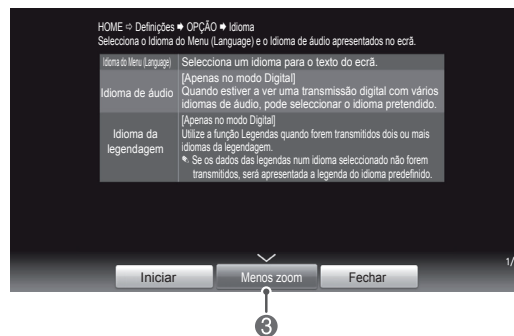

- |   |  |
|---|--|
| 1 | Mostra a descrição do menu seleccionado.   |
| 1 | Pode utilizar ^ v para alternar entre as páginas.                                |
| 2 | Permite aceder ao menu seleccionado directamente a partir do Guia do Utilizador. |
| 3 | Aumenta ou reduz o tamanho do ecrã.  |

# MANUTENÇÃO

## Limpar a TV

Limpe regularmente a TV para manter o melhor desempenho e prolongar a vida útil do aparelho.



### ATENÇÃO

- Não se esqueça de primeiro desligar a alimentação, e desligar o cabo de alimentação da tomada eléctrica e todos os outros cabos.
- Quando a TV ficar sem supervisão ou não for utilizada durante um longo período de tempo, desligue o cabo de alimentação da tomada eléctrica para evitar possíveis danos devidos a relâmpagos ou picos de corrente.

## Ecrã, estrutura, caixa e suporte

Para remover o pó ou sujidade ligeira, limpe a superfície com um pano seco, limpo e macio.

Para remover a sujidade maior, limpe a superfície com um pano macio humedecido com água limpa ou um detergente suave diluído. Em seguida, limpe de imediato com um pano seco.



### ATENÇÃO

- Evite sempre tocar no ecrã, uma vez que pode causar danos no ecrã.
- Não pressione, esfregue nem arranhe a superfície do ecrã com as unhas ou algum objecto afiado, pois pode provocar riscos no ecrã e distorções na imagem.
- Não utilize produtos químicos, pois podem danificar o produto.
- Não pulverize líquidos na superfície. A entrada de água na TV poderá resultar em incêndios, choques eléctricos ou avarias.

## Cabo de alimentação

Remova regularmente a acumulação de pó ou sujidade no cabo de alimentação.

# RESOLUÇÃO DE PROBLEMAS

Problema	Solução
Não é possível controlar a TV com o controlo remoto.	<ul style="list-style-type: none"> <li>• Verifique o sensor do controlo remoto no aparelho e tente novamente.</li> <li>• Verifique se há algum obstáculo entre o aparelho e o controlo remoto.</li> <li>• Verifique se as pilhas ainda estão boas e correctamente instaladas (⊕ com ⊕, ⊖ com ⊖).</li> </ul>
Não é apresentada nenhuma imagem e não é ouvido nenhum som.	<ul style="list-style-type: none"> <li>• Verifique se o produto está ligado.</li> <li>• Verifique se o cabo de alimentação está ligado a uma tomada eléctrica.</li> <li>• Verifique se há algum problema com a tomada eléctrica, ligando outros dispositivos a esta.</li> </ul>
A TV desliga-se repentinamente.	<ul style="list-style-type: none"> <li>• Verifique as definições do controlo de alimentação. A alimentação pode ter sido interrompida.</li> <li>• Verifique se a função Auto sleep está activada na definição Hora.</li> <li>• Se a TV estiver ligada sem sinal, esta desliga-se automaticamente após 15 minutos de inactividade.</li> </ul>
Ao ligar ao PC (RGB/ HDMI DVI), é apresentada a mensagem "Sem sinal" ou "Formato inválido".	<ul style="list-style-type: none"> <li>• Desligue/ligue a TV com o controlo remoto.</li> <li>• Volte a ligar o cabo RGB/HDMI.</li> <li>• Reinicie o PC com a TV ligada.</li> </ul>

## ESPECIFICAÇÕES

As especificações do produto podem ser alteradas sem aviso prévio devido à actualização das funções do produto.

Especificação do LAN sem fios (AN-WF100) (Apenas 72LM95**)	
Padrão	IEEE802.11a/b/g/n IEEE 802.11b/g/n na Indonésia IEEE 802.11a/b/g na Rússia e Tunísia
Interface	USB 2.0
Intervalo de frequência	2,400 a 2,483 GHz 5,150 a 5,250 GHz 5,725 a 5,850 GHz
Segurança	64/128 bits WEP, WPA, WPA2, TKIP, AES, WPS (PIN, PBC)
Sensibilidade	802.11a: -72 dBm (54 Mbps) 802.11b: -84 dBm (11, 5,5, 2, 1 Mbps) 802.11g: -72 dBm (54 Mbps) 802.11n: -64 dBm (20 MHz) / -61 dBm (40 MHz)
Potência de saída	802.11a: 14 dBm (54 Mbps) 802.11b: 16,5 dBm (11, 5,5, 2, 1 Mbps) 802.11g: 14 dBm (54 Mbps) 802.11n: (2.4 GHz) 13,5 dBm (20 MHz) / 13,5 dBm (40 MHz) 802.11n: (5 GHz) 13,5 dBm (20 MHz) / 13,5 dBm (40 MHz)
Taxa de dados	802.11a/g: 54 Mbps 802.11b: 11 Mbps 802.11n: 300 Mbps (40 MHz)
<ul style="list-style-type: none"> <li>• Como o canal de banda utilizado pelo país pode ser diferente, o utilizador não pode alterar nem ajustar a frequência de funcionamento e este produto está configurado para a tabela de frequências regionais.</li> <li>• Dado o facto da fonte de energia eléctrica diferir em cada país, não pode alterar ou ajustar a potência do equipamento.</li> </ul>	
	

Especificação do módulo LAN sem fios (TWFM-B003D) (Apenas 47/55/84LM96**, 42/47/55LM86**)	
Padrão	IEEE802.11a/b/g/n
Intervalo de frequência	2400 a 2483,5 MHz 5150 a 5250 MHz 5725 a 5850 MHz(Para países fora da União Europeia)
Modulação	CCK / OFDM / MIMO
Potência de saída (Típica)	802.11a: 11 dBm 802.11b: 15 dBm 802.11g: 13 dBm 802.11n - 2,4GHz: 13 dBm 802.11n - 5GHz: 13 dBm
Taxa de dados	802.11a/g: 54 Mbps 802.11b: 11 Mbps 802.11n: 300 Mbps
Ganho da antena (Típica)	2400 a 2483,5 MHz: -2,5dBi 5150 a 5250 MHz: -2,2dBi 5725 a 5850 MHz: -2,9dBi
Largura de banda ocupada	802.11a/b/g: HT20 802.11n: HT20/40
<ul style="list-style-type: none"> <li>• Como o canal de banda utilizado pelo país pode ser diferente, o utilizador não pode alterar nem ajustar a frequência de funcionamento e este produto está configurado para a tabela de frequências regionais.</li> </ul>	
	

Especificação do módulo Bluetooth (BM-LDS302)	
Padrão	Versão de Bluetooth 3.0
Intervalo de frequência	2400 ~ 2483,5 MHz
Potência de saída (máx.)	10 dBm ou inferior
Taxa de dados (máx.)	3 Mbps
Distância de comunicação	Linha de visão aberta aprox. 10 m
	







# GEBRUIKERSHANDLEIDING LED LCD-TV

Lees deze handleiding zorgvuldig door voordat u het apparaat bedient en bewaar de handleiding op een veilige plek zodat u deze in de toekomst kunt raadplegen.

# INHOUDSOPGAVE

## 3 LICENTIES

---

## 3 VERKLARING OVER OPEN SOURCE-SOFTWARE

---

## 4 VEILIGHEIDSINSTRUCTIES

---

10 3D-beelden bekijken

## 12 INSTALLATIEPROCEDURE

---

## 12 MONTEREN EN VOORBEREIDEN

---

- 12 Uitpakken
- 15 Afzonderlijk aan te schaffen
- 16 Onderdelen en knoppen
- 17 De TV optillen en verplaatsen
- 18 Op een tafelblad plaatsen
- 19 Aan een muur monteren

## 21 FUNCTIES VAN DE MAGIC-AF-STANDSBEDIENING

---

- 22 Magic-afstandsbediening registreren
- 22 De Magic-afstandsbediening gebruiken
- 22 Voorzorgsmaatregelen die u moet nemen wanneer u de Magic-afstandsbediening gebruikt

## 23 AFSTANDSBEDIENING

---

## 24 DE GEBRUIKSAANWIJZING GEBRUIKEN

---

## 25 ONDERHOUD

---

- 25 De TV schoonmaken
- 25 - Scherm, frame, behuizing en standaard
- 25 - Netsnoer

## 25 PROBLEMEN OPLOSSEN

---

## 26 SPECIFICATIES

---

### WAARSCHUWING

- Als u een waarschuwingsbericht negeert, kan dit leiden tot ernstig letsel, ongevallen of overlijden.

### ATTENTIE

- Negeren van dit soort berichten kan resulteren in persoonlijk letsel of beschadiging van het product.

### OPMERKING

- Opmerkingen verschaffen informatie over het product en geven aan hoe u het veilig kunt gebruiken. Lees de opmerking zorgvuldig door voordat u het product gebruikt.

## LICENTIES

Ondersteunde licenties kunnen per model verschillen. Ga voor meer informatie over de licenties naar [www.lge.com](http://www.lge.com).



Geproduceerd onder licentie van Dolby Laboratories. "Dolby" en het symbool met de dubbele D zijn handelsmerken van Dolby Laboratories.



HDMI, het HDMI-logo en High-Definition Multimedia Interface zijn handelsmerken of geregistreerde handelsmerken van HDMI Licensing LLC.



OVER DIVX VIDEO: DivX® is een digitaal videoformaat gemaakt door DivX, LLC, een dochtermaatschappij van de Rovi Corporation. Dit is een officieel DivX Certified®-apparaat dat DivX-video afspeelt. Ga naar [divx.com](http://divx.com) voor meer informatie en hulpprogramma's om uw bestanden om te zetten in DivX-video's.

OVER DIVX VIDEO-ON-DEMAND: dit DivX Certified®-apparaat moet zijn geregistreerd om DivX VOD-films (Video-on-Demand) te kunnen afspelen. Ga in het instellingenmenu van het apparaat naar het onderdeel DivX VOD om de registratiecode te achterhalen. Ga naar [vod.divx.com](http://vod.divx.com) voor meer informatie over het voltooien van de registratie.

"DivX Certified® om DivX®-video tot HD 1080p af te spelen, inclusief premium-inhoud."

"DivX®, DivX Certified® en de bijbehorende logo's zijn handelsmerken van de Rovi Corporation of de dochtermaatschappijen en worden onder licentie gebruikt."

"Van toepassing zijn een of meer van de volgende Amerikaanse patenten:  
7,295,673; 7,460,668; 7,515,710; 7,519,274"



Onder licentie geproduceerd onder Amerikaanse patenten: 5,956,674; 5,974,380; 6,487,535 en andere patenten die in de VS en andere landen zijn verleend en aangevraagd. DTS, het symbool, en DTS en het symbool samen zijn geregistreerde handelsmerken, en DTS 2.0+Digital Out is een handelsmerk van DTS, Inc. Het product omvat software. © DTS, Inc. Alle rechten voorbehouden.

## VERKLARING OVER OPEN SOURCE-SOFTWARE

Ga naar <http://opensource.lge.com> om de broncode onder GPL, LGPL, MPL en andere licenties voor open sources in dit product te achterhalen.

Naast de broncode zijn alle licentievoorwaarden, beperkingen van garantie en auteursrechtenaanduidingen beschikbaar om te downloaden.

LG Electronics verleent u de open source-code op cd-rom tegen een vergoeding die de kosten van een dergelijke levering dekt, zoals de kosten van de media, de verzending en de verwerking. Een dergelijk verzoek kunt u per e-mail richten aan: [opensource@lge.com](mailto:opensource@lge.com). Dit aanbod is drie (3) jaar geldig vanaf de dag van aankoop van het product.

# VEILIGHEIDSINSTRUCTIES

Lees deze veiligheidsmaatregelen zorgvuldig door voordat u het product gebruikt.



## ! WAARSCHUWING



- Plaats de TV en afstandsbediening niet in de volgende omgevingen:
    - » Plekken die blootstaan aan direct zonlicht
    - » Vochtige ruimten, zoals een badkamer
    - » In de buurt van een warmtebron, zoals een kachel, of andere apparaten die warmte produceren
    - » In de buurt van keukenwerkbladen of luchtbevochtigers, waar ze kunnen worden blootgesteld aan stoom of olie
    - » Plekken die blootstaan aan regen of wind
    - » In de buurt van voorwerpen die met vloeistof zijn gevuld, zoals bloemenvazen
- Indien u deze waarschuwing negeert, loopt u het risico op brand, elektrische schokken, storingen of vervorming van het product.



- Plaats het product niet op plekken waar veel stof is. Dit kan brand veroorzaken.

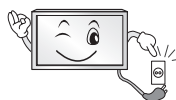

- De stekker van het netsnoer is de stroomonderbreker. De stekker moet bedrijfsklaar blijven.



- Raak de stekker niet met natte handen aan. Laat de stekker volledig drogen als deze nat is en reinig de stekker als hier stof op zit. Teveel vocht is levensgevaarlijk, er bestaat elektrocutiegevaar.



- Sluit het netsnoer op een geaard stopcontact aan. (Behalve in het geval van niet-geaarde apparaten.) Als u dit niet doet is dat levensgevaarlijk. Er bestaat elektrocutiegevaar en u kunt gewond raken.



- Steek de stekker van het netsnoer stevig in het stopcontact. Als de stekker niet goed in het stopcontact zit, kan er brand uitbreken.



- Let op dat het netsnoer niet in contact komt met hete voorwerpen, zoals een kachel. Dit kan brand of een elektrische schok veroorzaken.

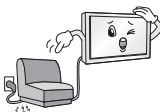

- Plaats geen zware voorwerpen, of het product zelf, op het netsnoer. Dit kan brand of een elektrische schok tot gevolg hebben.



- Zorg dat de antennekabel buitenshuis een bocht maakt alvorens het huis in te lopen, om te voorkomen dat er regen binnenkomt. Als u dit niet doet, kan waterschade in het product ontstaan, waardoor u risico loopt op elektrische schokken.

## ! WAARSCHUWING



- Bevestig de TV niet aan de muur door middel van het netsnoer en de signaalkabels aan de achterkant van het toestel. Dit kan brand of een elektrische schok veroorzaken.

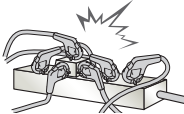

- Sluit niet te veel elektrische apparaten op één meervoudige contactdoos aan. Dit kan leiden tot brand als gevolg van oververhitting.

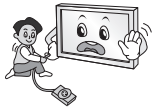

- Laat het product niet vallen of omkantelen wanneer u externe apparaten aansluit. Hierdoor kunt u zich bezeren of het product beschadigen.



- Houd het antivochtverpakkingsmateriaal en de vinylverpakking buiten het bereik van kinderen. Antivochtmaterial is schadelijk bij inslikken. Als dit materiaal per ongeluk wordt ingeslikt, dient u het slachtoffer te laten braken en naar het dichtstbijzijnde ziekenhuis te brengen. De vinylverpakking kan bovendien verstikkingsgevaar opleveren. Houd dit materiaal buiten het bereik van kinderen.



- Zorg ervoor dat kinderen niet op de TV klimmen of eraan gaan hangen. Hierdoor kan de TV omvallen en ernstig letsel veroorzaken.



- Gooi gebruikte batterijen op verantwoorde wijze weg om te voorkomen dat ze door een kind worden ingeslikt. Als een batterij door een kind wordt ingeslikt, raadpleeg dan onmiddellijk een arts.



- Plaats geen geleiders (zoals metalen objecten) in één uiteinde van het netsnoer als het andere uiteinde is aangesloten op de wandcontactdoos. Raak het netsnoer niet aan vlak nadat u het op de wandcontactdoos hebt aangesloten. Dit is levensgevaarlijk, er bestaat elektrocutiegevaar. (afhankelijk van het model)



- Plaats of bewaar geen ontvlambare stoffen in de buurt van het product. Het onzorgvuldig omgaan met ontvlambare stoffen kan explosies of brand veroorzaken.



- Laat geen metalen voorwerpen zoals munten, haarspelden, eetstokjes of paperclips, of ontvlambare voorwerpen zoals papier en lucifers in het product vallen. Let met name op dat kinderen dit niet doen. Bij negeren van deze waarschuwing loopt u het risico op elektrische schokken, brand of verwondingen. Als er een vreemd voorwerp in het product terechtkomt, koppelt u het netsnoer los en neemt u contact op met de klantenservice.



- Spuit geen water op het product en gebruik geen ontvlambare stoffen (thinner of wasbenzine) om het te reinigen. Dit kan leiden tot brand of elektrische schokken.



- Stoot het product nergens tegenaan, zorg dat er geen voorwerpen in terechtkomen, en gooi er niets tegen. U kunt zich bezeren of het product kan beschadigd raken.

## ! WAARSCHUWING



- Raak dit product of de antenne nooit aan tijdens onweer. Dit is levensgevaarlijk, er bestaat elektrocutiegevaar.

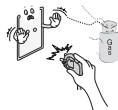

- Raak het stopcontact nooit aan als er een gaslek is. Open in dat geval de ramen voor ventilatie. Dit kan een vonk veroorzaken waardoor er brand kan ontstaan of u kunt zich branden.



- Breng geen veranderingen aan in het product en demonteer of repareer het niet. Dit kan leiden tot brand of elektrische schokken. Neem contact op met de klantenservice als u het product wilt laten controleren, kalibreren of repareren.



- Trek in de volgende gevallen de stekker uit het stopcontact en neem direct contact op met de dichtstbijzijnde klantenservice.
  - » Er is hard tegen het product gestoten.
  - » Het product is beschadigd.
 Er zijn vreemde voorwerpen in het product terechtgekomen.  
Er komt rook of een rare geur uit het product.  
Dit kan brand of een elektrische schok tot gevolg hebben.



- Haal de stekker uit het stopcontact als u het product langere tijd niet zult gebruiken. Stofvorming kan brand veroorzaken, en aantasting van de isolatie kan leiden tot lekkage van elektriciteit, een elektrische schok of brand.



- Stel het toestel niet bloot aan druppels of spatten, en plaats er geen met vloeistof gevulde voorwerpen zoals vazen op.

## ! ATTENTIE



- Installeer het product uit de buurt van apparaten die werken met radiogolven.



- Er moet genoeg ruimte tussen een buitenantenne en elektrische leidingen zijn om te voorkomen dat de antenne, zelfs wanneer deze komt te vallen, in aanraking komt met de leidingen. Dit kan een elektrische schok veroorzaken.



- Installeer het product niet op of schuine oppervlakken of instabiele plekken zoals een wankelende plank. Vermijd tevens plekken die blootstaan aan trillingen of waar het product niet volledig wordt ondersteund. Anders kan het product vallen of omkantelen en zodoende letsel veroorzaken of beschadigd raken.

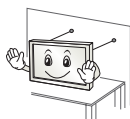

- Als u de TV op een standaard installeert, moet u maatregelen treffen om te voorkomen dat het product kantelt. Hierdoor kan het product omvallen en letsel veroorzaken.

## ATTENTIE

- Als u het product aan een muur wilt monteren, monteert u de VESA-compatibele muurbevestigingssteun (optionele onderdelen) aan de achterzijde van het product. Bij installatie met de muurbevestigingssteun (optionele onderdelen) dient u de TV zorgvuldig te bevestigen, zodat deze niet kan vallen.
- Gebruik uitsluitend door de fabrikant aanbevolen toebehoren/accessoires.



- Raadpleeg bij het installeren van de antenne een erkend onderhoudstechnicus. Onjuiste montage kan brand of een elektrische schok veroorzaken!

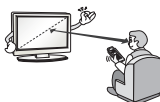

- Wanneer u tv-kijkt, kunt u het beste een kijkafstand van minstens 2 tot 7 maal de beelddiagonaal aanhouden. Als u langdurig tv-kijkt, kan dit resulteren in onscherp zicht.

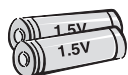

- Gebruik alleen het type batterijen dat in de handleiding wordt geadviseerd. Als u de verkeerde batterijen gebruikt, kan de afstandsbediening worden beschadigd.

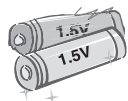

- Gebruik geen nieuwe en oude batterijen tegelijk. Hierdoor kunnen de batterijen oververhit raken en gaan lekken.



- Zorg dat er zich geen obstakels tussen de afstandsbediening en de sensor bevinden.



- Het signaal van de afstandsbediening kan worden verstoord door zonlicht of ander fel licht. Verduister de kamer als dit gebeurt.

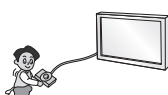

- Controleer bij het aansluiten van externe apparaten zoals videogameconsoles of de verbindingskabels lang genoeg zijn. Als dit niet het geval is, kan het product omvallen en zodoende letsel veroorzaken of beschadigd raken.



- Schakel het product niet in of uit door de stroomstekker in het stopcontact te steken of eruit te verwijderen. (Gebruik het netsnoer niet als aan/uit-schakelaar.) Dit kan mechanische storing of een elektrische schok veroorzaken.

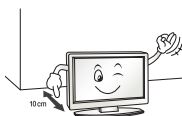

- Volg de onderstaande installatie-instructies om te voorkomen dat het product oververhit raakt.
  - » De afstand tussen het product en de muur dient minstens 10 cm te bedragen.
  - » Installeer het product niet op een plaats zonder ventilatie (bijvoorbeeld op een boekenplank of in een kast).
  - » Installeer het product niet op een tapijt of kussen.
  - » Zorg dat de ventilatieopening niet wordt geblokkeerd door een tafelkleed of gordijn. Anders kan er brand uitbreken.

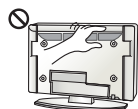
**ATTENTIE**

- Raak de ventilatieopeningen niet aan als de televisie langere tijd is ingeschakeld, aangezien deze heet kunnen worden. Dit heeft geen invloed op de werking of prestaties van het product.

- Controleer regelmatig de kabel van uw toestel. Als u tekenen van schade of slijtage ziet, trek de kabel dan uit het toestel en gebruik het toestel niet meer. Laat de kabel vervangen door een erkend onderhoudstechnicus.



- Voorkom dat stof zich verzamelt op de stekker of het stopcontact. Dit kan brand veroorzaken.



- Bescherm de kabel tegen fysiek of mechanisch misbruik, zoals draaien, vastzetten, perforeren, klem zitten tussen een deur, of dat erop wordt gelopen. Let op stekkers, stopcontacten en het punt waar de kabel uit het toestel gaat.



- Druk niet hard op het scherm met uw hand of een scherp voorwerp zoals een nagel, potlood of pen, en maak er geen krassen op.



- Raak het scherm niet aan. Als u dit doet, kunnen tijdelijke vervormingseffecten op het scherm ontstaan.



- Als u het product en de bijbehorende onderdelen wilt reinigen, haalt u de stekker uit het stopcontact en veegt u het schoon met een zachte doek. Als u te hard drukt, kunnen krassen of verkleuringen ontstaan. Spuit geen vloeistof en gebruik geen vochtige doek. Gebruik geen glasreinigers, glansproducten, was, wasbenzine, alcohol enzovoort. Deze kunnen het product en het scherm beschadigen. Als u deze instructie negeert, kan dit leiden tot elektrische schokken of beschadiging van het product (vervorming, roestvorming of breukschade).

- Zolang dit toestel op het stopcontact is aangesloten, staat er stroom op, zelfs als u het uitschakelt met de aan/uit-knop.



- Pak bij het loskoppelen van het netsnoer de stekker en trek deze uit het stopcontact. Als de draden in het netsnoer worden losgekoppeld, kan brand ontstaan.



- Als u het product wilt verplaatsen, dient u het eerst uit te schakelen. Koppel vervolgens de netsnoeren, antennekabels en alle verbindingkabels los. De TV of het netsnoer kunnen beschadigd raken, wat tot brand of een elektrische schok kan leiden.



- Het product is zwaar. Probeer dus nooit om het alleen te verplaatsen of uit te pakken. Doe dit samen met iemand anders. Anders kunt u zich bezeren.



**ATTENTIE**

- Neem eenmaal per jaar contact op met een servicecentrum om de interne onderdelen van het product te laten reinigen. Opeengehoopt stof kan mechanische storingen veroorzaken.



- Laat al het onderhoud verrichten door erkend onderhoudspersoneel. Onderhoud is vereist wanneer het product, het netsnoer of de stekker is beschadigd, wanneer er vloeistof in of een voorwerp op het product is gevallen, wanneer het product is blootgesteld aan regen of vocht, wanneer het product niet goed functioneert of wanneer het is gevallen.



- Als het product koud aanvoelt, flakkert het mogelijk even wanneer het wordt ingeschakeld. Dit is normaal. Er mankeert niets aan het product.



- Het scherm is een geavanceerd product met een resolutie van twee miljoen tot zes miljoen pixels. U ziet mogelijk kleine zwarte puntjes en/of fel gekleurde puntjes (rood, blauw of groen) met een grootte van 1 ppm op het scherm. Dit duidt niet op een storing en tast de prestaties en betrouwbaarheid van het product niet aan. Dit verschijnsel doet zich ook voor bij producten van andere leveranciers en is geen reden voor vervanging of terugbetaling.



- De helderheid en kleur van het scherm kunnen variëren al naar gelang uw kijkpositie (links/rechts/boven/beneden). Dit verschijnsel wordt veroorzaakt door de kenmerken van het scherm. De productprestaties hebben hiermee niets te maken en er is geen sprake van een storing.



- De weergave van een stilstaand beeld (bijvoorbeeld een omroeplogo, schermmenu of scène uit een videogame) gedurende een langere periode kan leiden tot schade aan het scherm, waardoor het beeld stil kan blijven staan. Dit wordt ook wel "beeldretentie" genoemd. Beeldretentie wordt niet gedekt door de garantie. Voorkom weergave van een stilstaande afbeelding op het scherm van uw televisie gedurende langere tijd (2 uur of langer voor LCD, 1 uur of langer voor plasma). Als u langere tijd tv-kijkt met een beeldverhouding van 4:3, kan beeldretentie optreden aan de randen van het scherm. Dit verschijnsel doet zich ook voor bij producten van andere leveranciers en is geen reden voor vervanging of terugbetaling.

- Als een beeld een tijdje stilstaat, wordt het scherm mogelijk gedimd om het stroomverbruik te beperken. Het scherm wordt weer helderder als u de afstandsbediening gebruikt of er een ander beeld verschijnt. (Alleen 84LM96\*\*)

- **Gegeneerd geluid**

**"Kraken":** een krakend geluid dat te horen is tijdens tv-kijken of wanneer de TV wordt uitgeschakeld, wordt gegenereerd door de samentrekking van plastic als gevolg van veranderingen in temperatuur en vochtigheid. Dit geluid is normaal voor producten waarvoor thermische vervorming vereist is. **Elektrische brom:** een zacht zoemgeluid dat wordt gegenereerd door een snelle schakeling, die een grote hoeveelheid stroom genereert voor het gebruik van een product. Dit geluid verschilt per product. Dit gegenereerde geluid tast de prestaties en betrouwbaarheid van het product niet aan.

## 3D-beelden bekijken



### WAARSCHUWING

#### Kijkomgeving

- **Kijktijd**

Neem tijdens het bekijken van 3D-inhoud ieder uur een pauze van 5 tot 15 minuten. Als u urenlang ononderbroken 3D-inhoud bekijkt, kunt u last krijgen van hoofdpijn, duizeligheid, vermoeidheid of vermoeide ogen.

#### Personen met lichtgevoelige epilepsie of chronische aandoeningen

- Blootstelling aan een flitslicht of een bepaald patroon in 3D-inhoud kan in individuele gevallen een aanval of andere abnormale symptomen veroorzaken.
- Bekijk geen 3D-video's als u misselijk of zwanger bent en/of als u lijdt aan een chronische aandoening zoals epilepsie, een hartkwaal, een aan bloeddruk gerelateerde aandoening, enzovoort.
- 3D-inhoud wordt niet aanbevolen voor personen die aan stereoblindheid of stereo-anomalie lijden. Zij kunnen dubbele beelden waarnemen of ongemak bij het kijken ervaren.
- Als u scheelziend bent of een lui oog of astigmatisme hebt, is het mogelijk dat u geen diepte kunt waarnemen en dat u snel moe raakt vanwege dubbele beelden. In dat geval verdient het aanbeveling vaker pauze te nemen dan de gemiddelde volwassene.
- Als u met uw ene oog beter ziet dan met het andere, laat het verschil dan vóór het bekijken van 3D-inhoud corrigeren.

#### Symptomen waarbij u moet afzien van of ophouden met het bekijken van 3D-inhoud

- Bekijk geen 3D-inhoud wanneer u moe bent als gevolg van slaapgebrek, overwerk of alcoholconsumptie.
- Wanneer u een van deze symptomen ervaart, stopt u met het gebruiken/bekijken van 3D-inhoud en rust u tot het symptoom verdwijnt.
  - » Raadpleeg een arts als de symptomen aanhouden. Symptomen zijn onder andere hoofdpijn, oogbalpijn, duizeligheid, misselijkheid, hartkloppingen, onscherp zicht, ongemak, dubbelzicht, visuele stoornissen of vermoeidheid.

 **ATTENTIE****Kijkomgeving****• Kijkafstand**

Bewaar een afstand van minstens tweemaal de schermdiagonaal wanneer u 3D-inhoud bekijkt. Als u bij het bekijken van 3D-inhoud last krijgt van hoofdpijn, duizeligheid of vermoeide ogen, gaat u verder bij de TV vandaan zitten.

**Kijkleeftijd****• Baby's/kinderen**

Het gebruik/bekijken van 3D-inhoud is verboden voor kinderen onder de leeftijd van 5 jaar.

Kinderen onder de leeftijd van 10 jaar kunnen soms te sterk reageren en te opgewonden raken, omdat hun zicht nog niet volledig ontwikkeld is (zo zullen ze misschien proberen het scherm aan te raken of erin te springen). Kinderen die 3D-inhoud bekijken, moeten goed in de gaten worden gehouden

Kinderen hebben grotere binoculaire dispariteit voor 3D-presentaties dan volwassenen, omdat de afstand tussen hun ogen kleiner is. Voor hetzelfde 3D-beeld nemen zij dus meer stereoscopische diepte waar dan volwassenen.

**• Tieners**

Tieners onder de leeftijd van 19 jaar kunnen gevoelig zijn voor stimulatie door licht in 3D-inhoud. Raad hun aan om niet te lang 3D-inhoud te bekijken wanneer ze moe zijn.

**• Bejaarden**

Bejaarden nemen mogelijk minder 3D-effect waar dan jongere mensen. Ga niet dichterbij de TV zitten dan wordt aanbevolen.

**Voorzorgsmaatregelen bij het gebruik van de 3D-bril**

- Gebruik een 3D-bril van LG. Anders kunt u de 3D-films mogelijk niet goed zien.
- Gebruik de 3D-bril niet ter vervanging van uw normale bril, als zonnebril of als veiligheidsbril.
- Het gebruik van een aangepaste 3D-bril kan leiden tot vermoeidheid van de ogen of beeldvervalsing.
- Bewaar de 3D-bril niet bij extreem hoge of extreem lage temperatuur. Hierdoor kan de bril vervormd raken.
- De 3D-bril is kwetsbaar en gevoelig voor krassen. Gebruik altijd een schone, zachte doek wanneer u de glazen reinigt. Maak geen krassen op de lenzen van de 3D-bril en gebruik geen chemicaliën om de lenzen te reinigen/schoon te vegen.

**! OPMERKING**

- Uw TV kan afwijken van de getoonde afbeelding.
- De OSD (schermweergave) van uw TV kan enigszins afwijken van de afbeeldingen in deze handleiding.
- De beschikbare menu's en opties kunnen per gebruikte invoerbron en per model verschillen.
- Mogelijk wordt deze TV in de toekomst voorzien van nieuwe functies.
- De TV kan in stand-bymodus worden geplaatst om het stroomverbruik te verminderen. Indien de TV langere tijd niet gebruikt zal worden, dient deze uitgeschakeld te worden om het energieverbruik te verlagen.
- De verbruikte energie tijdens het gebruik kan aanzienlijk worden verminderd indien het helderheidsniveau van het beeld wordt verminderd. Dit leidt tot lagere gebruikskosten.

## INSTALLATIEPROCEDURE

- 1 Open de verpakking en controleer of alle accessoires zijn meegeleverd.
- 2 Bevestig de standaard aan de TV.
- 3 Sluit een extern apparaat op de TV aan.
- 4 Controleer of de netwerkverbinding beschikbaar is.  
U kunt de functies van het TV-netwerk alleen gebruiken bij verbinding met het netwerk.

## MONTEREN EN VOORBEREIDEN

### Uitpakken

Controleer de doos op de aanwezigheid van de onderstaande items. Als een van de accessoires ontbreekt, neem dan contact op met de winkelier bij wie u het product hebt gekocht. De afbeeldingen in deze handleiding kunnen verschillen van het werkelijke product en item.

**! ATTENTIE**

- Gebruik alleen goedgekeurde items om de veiligheid en levensduur van het product te garanderen.
- Eventuele beschadiging en letsel door gebruik van niet-goedgekeurde items wordt niet gedekt door de garantie.
- Het scherm van sommige modellen is voorzien van thin film-laag. Deze laag mag niet worden verwijderd.

**! OPMERKING**

- De items die bij uw product worden geleverd, kunnen verschillen afhankelijk van het model.
- Productspecificaties kunnen of inhoud van deze handleiding kan worden gewijzigd zonder voorafgaande kennisgeving als gevolg van doorgevoerde verbeteringen in het product.
- Voor een optimale aansluiting moeten de HDMI-kabels en USB-apparaten een stekkerbehuizing hebben die minder dan 10 mm dik en 18 mm breed is. Gebruik een verlengsnoer dat ondersteuning biedt voor USB 2.0 als de USB-kabel of USB-geheugenstick niet in de USB-poort van uw TV past.

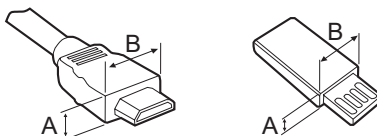

A ≲ 10 mm  
B ≲ 18 mm



**Gebruikershandleiding**

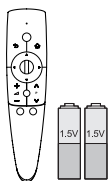

**Magic-afstandsbediening, batterijen (AA-formaat)**  
(Zie pag. 21)

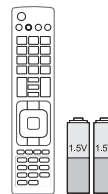

**Afstandsbediening en batterijen (AAA-formaat)**  
(Zie pag. 23)

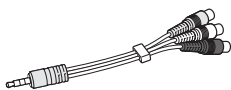

**Composietvideokabel**  
(Zie pag. B-11, B-13)

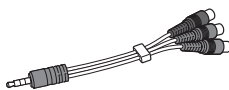

**Component video cable**  
(Zie pag. B-11)



**SCART-adapter**  
(Zie pag. B-14)



**Cinema 3D-bril**  
Het aantal 3D-brillen kan per model of land verschillen.



**Dual Play-bril**  
(afhankelijk van het model)

NEDERLANDS

**Alleen 47/55LM96\*\*, 42/47/55LM86\*\***



**Beschermkap tv-voet**  
(Zie pag. A-3, A-5)

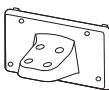

**Steunkolom**  
(Zie pag. A-3, A-5)

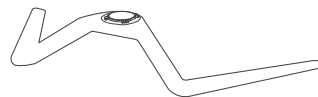

**Steunbasis**  
(Zie pag. A-3, A-5)



**Schroeven van standaard**  
8 EA, M4 x 20  
(Zie pag. A-3, A-5)



**Kabelhouder**  
2 EA  
(Zie pag. A-8)

**Alleen 84LM96\*\***

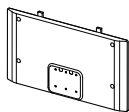

**Steunkolom**  
(Zie pag. A-4)

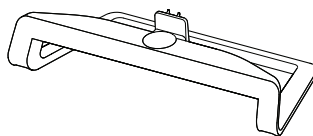

**Steunbasis**  
(Zie pag. A-4)



**Schroeven van standaard**  
4 EA, M4 x 20 / 6 EA, M5 x 16  
(Zie pag. A-4)

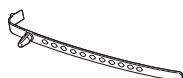

**Kabelhouder**  
(Zie pag. A-8)

**Alleen 72LM95\*\***

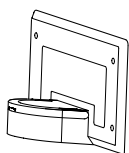

**Beschermkap tv-voet**  
(Zie pag. A-7)

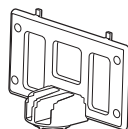

**Steunkolom**  
(Zie pag. A-7)

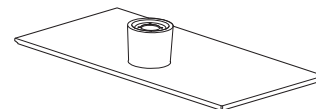

**Steunbasis**  
(Zie pag. A-7)



**Schroeven van standaard**  
4 EA, M4 x 20 / 4 EA, M5 x 35  
(Zie pag. A-7)

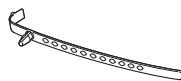

**Kabelhouder**  
2 EA  
(Zie pag. A-9)



**Netsnoer**



**WLAN**

## Afzonderlijk aan te schaffen

Afzonderlijk aan te schaffen items kunnen zonder voorafgaande kennisgeving worden gewijzigd of aangepast om de kwaliteit te verbeteren.

Neem contact op met uw winkelier wanneer u deze onderdelen wilt kopen.

Deze apparaten werken alleen met bepaalde modellen.



**AN-MR300**  
Magic-afstandsbediening



**AG-F2\*\*, AG-F3\*\*, AG-F4\*\***  
Cinema 3D-bril



**AG-F2\*\*DP, AG-F3\*\*DP**  
Dual Play-bril



**AN-WF100**  
WLAN

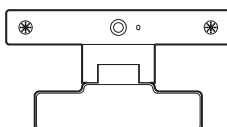

**AN-VC\*\*\***  
Video Call Camera

Compatibility	47/55/84LM96**	72LM95**	42/47/55LM86**
<b>AN-MR300</b> Magic-afstandsbediening	•	•	•
AG-F2**, AG-F3**, AG-F4** Cinema 3D-bril	•	•	•
<b>AG-F2**DP, AG-F3**DP</b> Dual Play-bril	•	•	•
<b>AN-WF100</b> WLAN		•	
<b>AN-VC***</b> Video Call Camera	•	•	•

De naam en het ontwerp van het model zijn afhankelijk van verbeteringen in de productfuncties en van de omstandigheden en het beleid van de fabrikant.

## Onderdelen en knoppen

47/55LM96\*\*, 42/47/55LM86\*\*

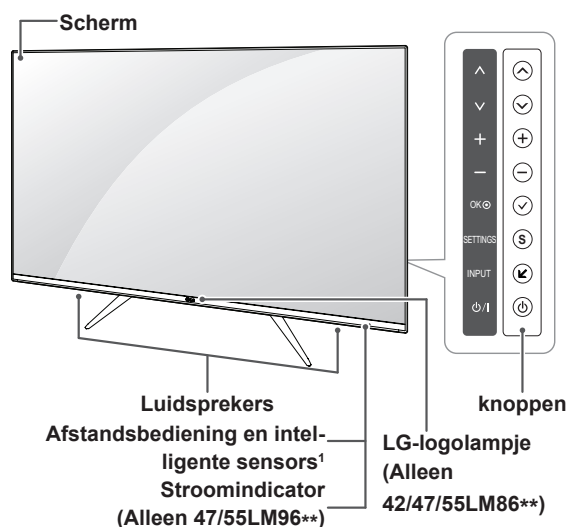

72LM95\*\*

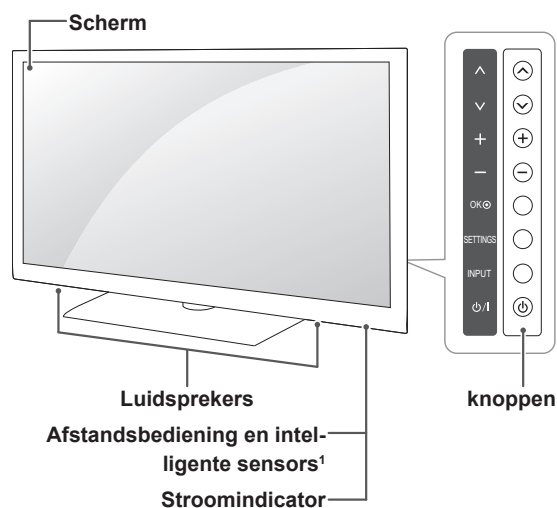

84LM96\*\*

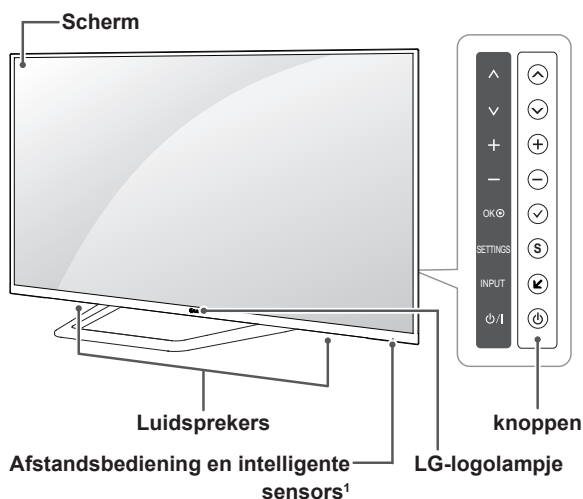

NEDERLANDS

knoppen	Beschrijving
^ v	Hiermee worden de opgeslagen programma's doorlopen.
+ -	Hiermee regelt u het volumeniveau.
OK	Hiermee wordt de gemarkeerde menuoptie gekozen, of een invoer bevestigd.
SETTINGS	Hiermee wordt het hoofdmenu opgeroepen, of de invoer opgeslagen en de menu's gesloten.
INPUT	Hiermee wordt de invoerbron veranderd.
⏻/⏿	Hiermee wordt het apparaat in- of uitgeschakeld.

1 Intelligente sensor - past de beeldkwaliteit en de helderheid aan op basis van omgevingsomstandigheden.

### ! OPMERKING

- U kunt het lampje van de stroomindicator op aan of uit instellen door in de hoofdmenu's **OPTIE** te kiezen.  
(afhankelijk van het model)



## De TV optillen en verplaatsen

Lees het onderstaande als u de TV wilt optillen of verplaatsen om te voorkomen dat de TV gekrast of beschadigd raakt, en als u de TV veilig wilt vervoeren, ongeacht het type en afmeting.



### ATTENTIE

- Voorkom te allen tijde dat u het scherm aanraakt, aangezien hierdoor het scherm beschadigd kan raken.

- Wij raden u aan de TV te verplaatsen in de doos of het verpakkingsmateriaal waarin de TV oorspronkelijk is geleverd.
- Voordat u de TV verplaatst of optilt, koppelt u het netsnoer en alle kabels los.
- Wanneer u de TV vasthoudt, moet het scherm van u af zijn gekeerd om beschadiging te voorkomen.

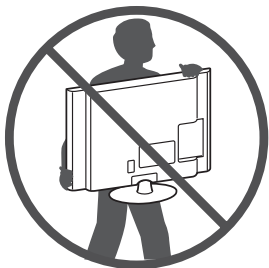

- Houd de boven- en onderkant van de TV stevig vast. Let erop dat u de TV niet vasthoudt aan het doorzichtige gedeelte, de luidspreker of het luidsprekerrooster.

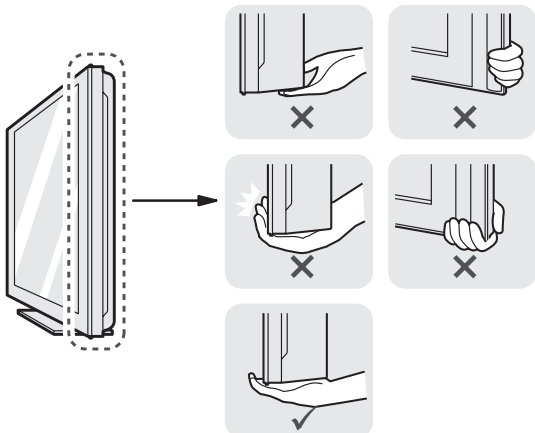

- Voor het vervoeren van een grote TV zijn ten minste 2 mensen nodig.
- Wanneer de TV met de hand wordt vervoerd, houdt u de TV vast zoals aangegeven in de onderstaande afbeelding.

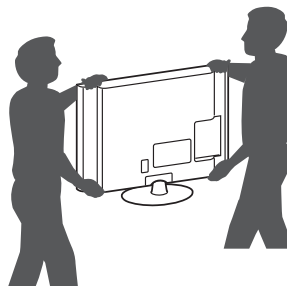

- Bij het vervoeren van de TV mag de TV niet worden blootgesteld aan schokken of buitensporige trillingen.
- Houd de TV tijdens het vervoer rechtop. Draai de TV nooit op zijn kant en kantel deze niet naar links of rechts.
- Wanneer u de TV oppakt, dient u de zijbeschermers te gebruiken voor de zijkanten van de TV. (afhankelijk van het model)

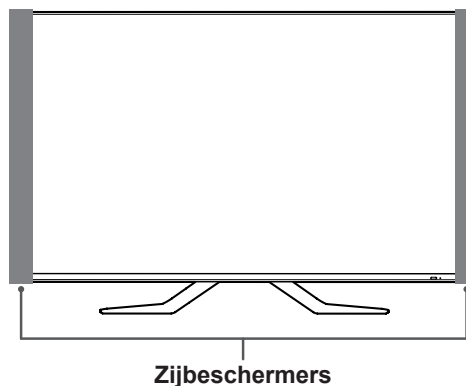

## Op een tafelblad plaatsen

- Til de TV op, kantel deze rechtop en zet de TV op het tafelblad.
  - Laat een ruimte vrij van (minimaal) 10 cm vanaf de muur voor een goede ventilatie.

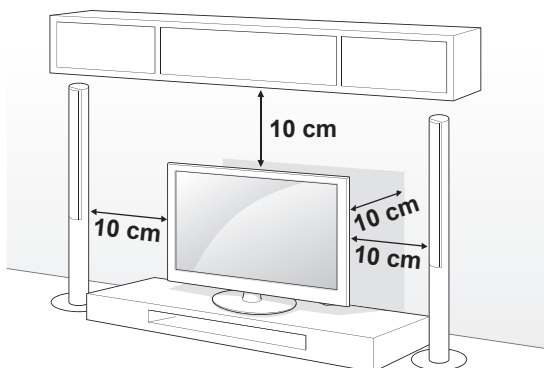

- Sluit het netsnoer aan op een stopcontact.

### ⚠ ATTENTIE

- Gebruik een speciaal netsnoer. Demonteer of verleng het netsnoer niet.
- Plaats de TV niet op of nabij warmtebronnen omdat hierdoor brand of andere schade kan ontstaan.

NEDERLANDS

## De kijkhoek van de TV aanpassen

47/55LM96\*\*, 42/47/55LM86\*\*, 72LM95\*\*

Draai de TV 20 graden naar links of rechts om de kijkhoek naar wens in te stellen.

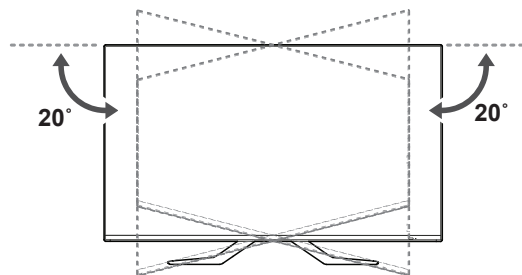

84LM96\*\*

Draai de TV 7 graden naar links of rechts om de kijkhoek naar wens in te stellen.

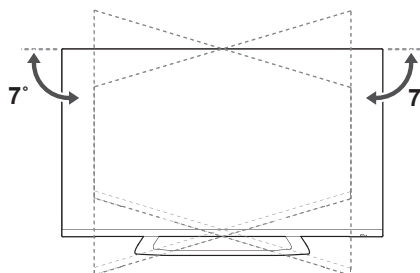

### ⚠ ATTENTIE

- Pas op voor uw vingers als u de kijkhoek van het product aanpast. Uw handen of vingers kunnen klem komen te zitten, waardoor u letsel kunt oplopen. Als het product te ver wordt gekanteld, kan het vallen, waardoor schade of letsel kan worden veroorzaakt.

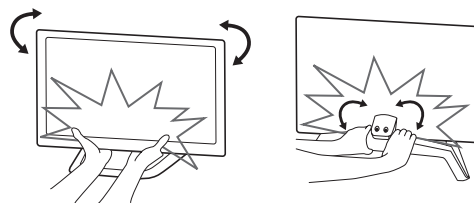

Front

Rear

**De TV aan een muur bevestigen**

Deze functie is niet op alle modellen beschikbaar

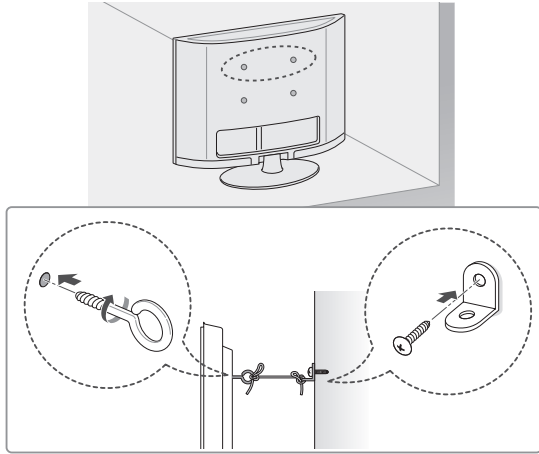

- 1 Bevestig de oogbouten of de TV-steunen met schroeven aan de achterkant van de TV.
  - Als in de gaten voor de oogbouten andere bouten zijn geplaatst, verwijdert u deze eerst.
- 2 Monteer de muurbeugels met bouten aan de muur. Lijn de positie van de muursteunen uit met de oogbouten op de achterkant van de TV.
- 3 Gebruik een stevig touw om de oogbouten en muursteunen aan elkaar te bevestigen. Zorg ervoor dat het touw horizontaal loopt aan het platte oppervlak.

**! ATTENTIE**

- Zorg ervoor dat kinderen niet op de TV klimmen of eraan gaan hangen.

**! OPMERKING**

- Gebruik een platform dat of kast die sterk en groot genoeg is om de TV veilig te dragen.
- Beugels, bouten en touwen zijn niet bijgeleverd. U kunt additionele accessoires bij uw lokale dealer verkrijgen.

**Aan een muur monteren**

Bevestig voorzichtig een optionele muurbevestigingssteun op de achterkant van de TV en monteer de muurbevestigingssteun aan een massieve muur die loodrecht op de vloer staat. Als u de TV monteert op andere bouwmaterialen, vraagt u advies aan vakmensen. LG raadt aan dat de muurbevestiging uitgevoerd wordt door een erkende professionele installateur.

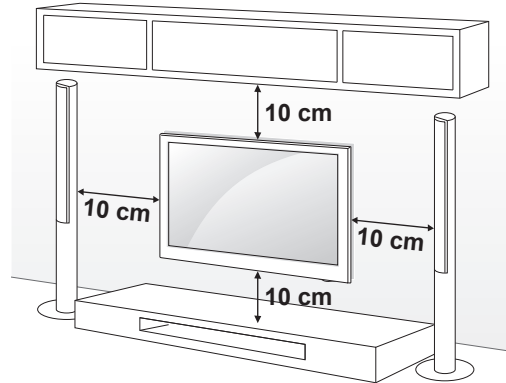

Gebruik schroeven en een muurbevestigingssteun die voldoen aan de VESA-norm. De standaardafmetingen voor muurbevestigingssets worden beschreven in de onderstaande tabellen.

**Afzonderlijk aan te schaffen**

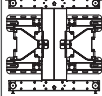
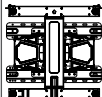
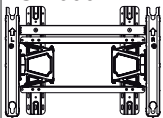
Model	47/55LM96**	84LM96**
	42/47/55LM86**	72LM95**
<b>VESA (A x B)</b>	400 x 400	600 x 400
<b>Standaard-schroef</b>	M6	M8
<b>Aantal schroeven</b>	4	4
<b>Muurbevestigingssteun</b>	LSW400BX  LSW420BX 	LSW600B 

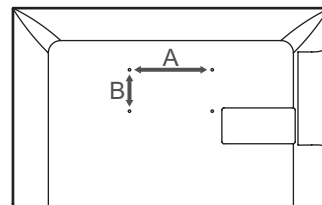

**ATTENTIE**

- Koppel eerst de stroom los en plaats of monteer daarna de TV. Als u dat niet doet, kunt u een elektrische schok krijgen.
- Gebruik een speciaal netsnoer. Demonteer of verleng het netsnoer niet.
- Als u de TV tegen een plafond of schuine wand aan monteert, kan deze vallen en ernstig letsel veroorzaken.  
Gebruik een goedgekeurde muurbevestigingssteun van LG en neem contact op met uw plaatselijke winkelier of een vakman.
- Draai de schroeven niet te vast omdat hierdoor schade kan ontstaan aan de TV en uw garantie kan komen te vervallen.
- Gebruik schroeven en een muurbevestiging die voldoen aan de VESA-norm. Eventuele beschadiging of eventueel letsel door verkeerd gebruik of door gebruik van een ongeschikt accessoire valt niet onder de garantie.

**OPMERKING**

- Gebruik de schroeven die worden vermeld op de specificaties voor schroeven volgens de VESA-norm.
- De muurbevestigingsset bevat een montagehandleiding en alle benodigde onderdelen.
- De muurbevestigingssteun is optioneel. Extra accessoires zijn verkrijgbaar bij uw plaatselijke winkelier.
- De lengte van de schroeven kan verschillen afhankelijk van de muurbevestiging. Zorg ervoor dat u schroeven van de juiste lengte gebruikt.
- Zie voor meer informatie de handleiding muurbevestigingssteun is geleverd.

(afhankelijk van het model)

- Om het TV-schermbeschermer (tegen krassen, vingerafdrukken), legt u de TV op een vlakke tafel, zonder de beschermhoes te verwijderen.
- Nadat u de beschermhoes aan de achterzijde van de TV hebt verwijderd, plaatst u de TV volgens de meegeleverde handleiding in de wandbevestiging.
- Verwijder de zijbeschermers nadat u de TV hebt geplaatst.

# FUNCTIES VAN DE MAGIC-AFSTANDSBEDIENING

Als het bericht "De batterij van de Magic-afstandsbediening is bijna leeg. Vervang de batterij." wordt getoond, moet u de batterij vervangen.

Om de batterijen te vervangen, opent u het klepje van het batterijvak, vervangt u de batterijen (1,5 V AA-formaat) waarbij u let op de juiste richting van de ⊕- en ⊖-polen op de sticker in het batterijvak, en sluit u het klepje van het batterijvak. Zorg ervoor dat u de afstandsbediening richt op de sensor voor de afstandsbediening op de TV.

Voer de installatiehandelingen in omgekeerde richting uit om de batterijen te verwijderen.

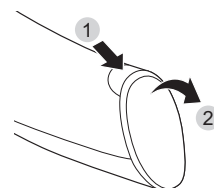

## ATTENTIE

- Gebruik geen nieuwe en oude batterijen door elkaar omdat hierdoor de afstandsbediening kan beschadigen.

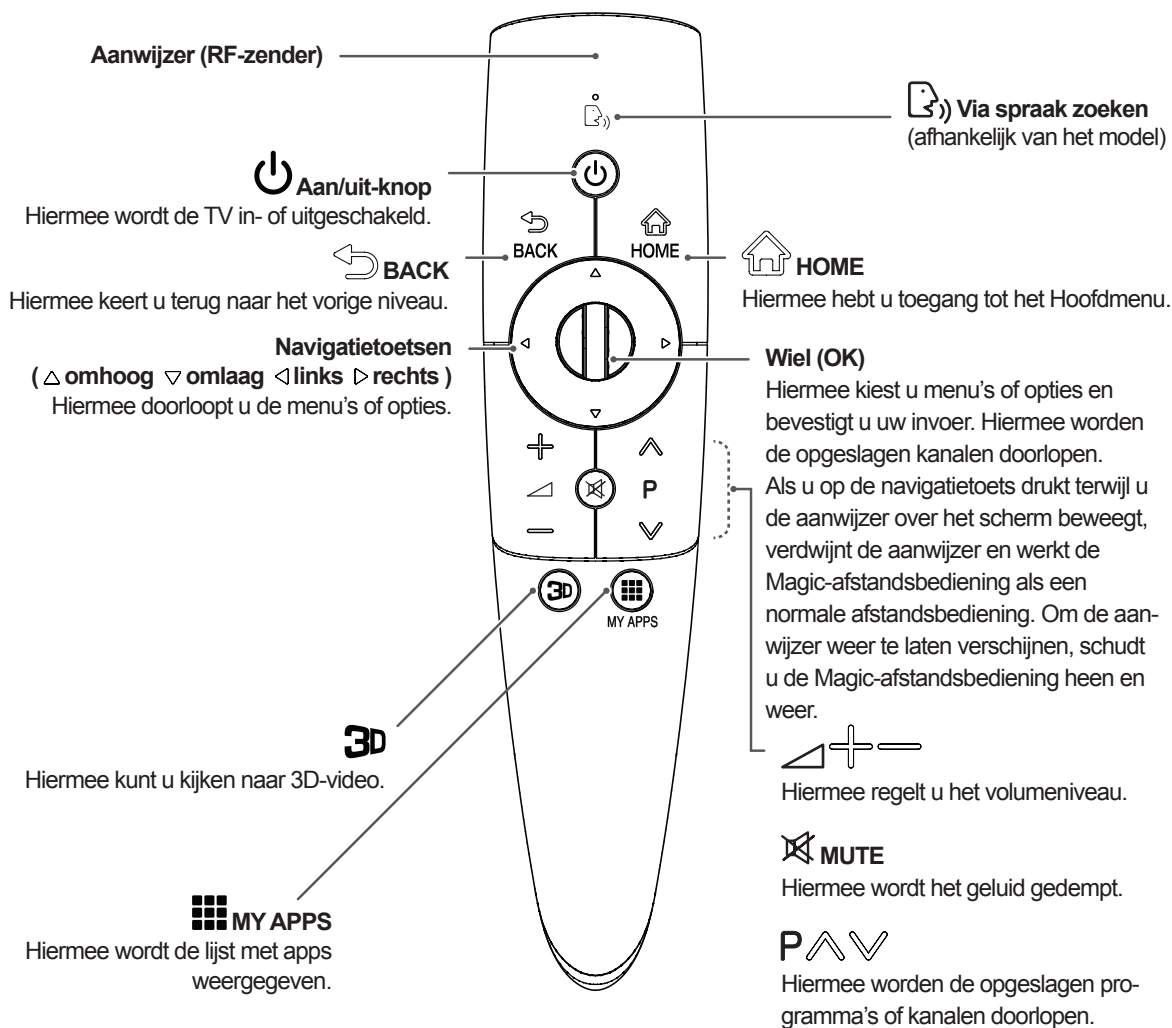

NEDERLANDS

### Via spraak zoeken (afhankelijk van het model)

Netwerkverbinding is vereist om de functie voor zoeken via spraak te gebruiken.

De mate van herkenning is afhankelijk van de eigenschappen van de gebruiker (stem, uitspraak, intonatie en snelheid) en de omgeving (rumoer en TV-volume).

- 1 Selecteer het pictogram Via spraak zoeken op het scherm.
  - 2 Spreek langzaam en nauwkeurig. Wanneer een stem is herkend, wordt het verwerkingsbericht weergegeven op het scherm.
- Gebruik de Magic Motion-afstandsbediening tot 15 cm van uw gezicht.

## Magic-afstandsbediening registreren

Het is nodig om de magic-afstandsbediening eerst te 'pairen' (registreren) op uw TV voordat deze zal werken.

### De Magic-afstandsbediening registreren

- |   |  |
|---|--|
|  | 1 Om de afstandsbediening automatisch te registreren, zet de TV aan druk op de <b>Wiel (OK)</b> knop. Als de registratie is voltooid, zal hiervan een melding op het scherm verschijnen. |
|   | 2 Indien de registratie mislukt, zet de TV uit en weer aan, druk op de <b>Wiel (OK)</b> knop om de registratie te voltooien.   |

### De Magic-afstandsbediening opnieuw registreren

- |  |  |
|--|--|
| <br><b>BACK</b> | 1 Houd de knoppen <b>BACK</b> en <b>HOME</b> tegelijkertijd 5 seconden ingedrukt om te resetten. Ga vervolgens door met de registratie. Volg hierbij de instructies "De Magic Motion-afstandsbediening registreren" hierboven.             |
|  | 2 Om de Magic Remote Control opnieuw te registreren, Magic Remote Control, houd de <b>BACK</b> Knop voor 5 seconden ingedrukt en richt deze naar de TV. Als de registratie is voltooid, zal hiervan een melding op het scherm verschijnen. |

## De Magic-afstandsbediening gebruiken

- |   |   |
|---|---|
|  | 1 Als de aanwijzer verdwijnt, richt u de Magic Motion-afstandsbediening iets naar links of rechts. De aanwijzer verschijnt dan automatisch weer op het scherm.<br>» Als de aanwijzer gedurende een bepaalde periode niet wordt gebruikt, verdwijnt deze.  |
|   | 2 U kunt de aanwijzer verplaatsen door de aanwijzerontvanger van de Magic Motion-afstandsbediening op uw TV te richten en deze vervolgens naar rechts, naar links, omhoog of omlaag te verplaatsen.<br>» Als de aanwijzer niet correct werkt, gebruikt u de Magic Motion-afstandsbediening eerst 10 seconden niet en probeert u het daarna opnieuw. |

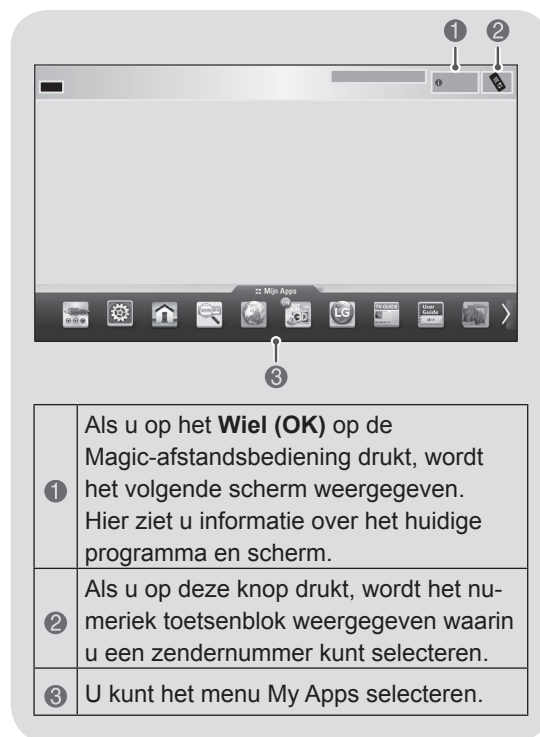

## Vorzorgsmaatregelen die u moet nemen wanneer u de Magic-afstandsbediening gebruikt

- Gebruik de afstandsbediening binnen het maximale communicatiebereik van 10 meter. Als u de afstandsbediening verder weg gebruikt of wanneer zich tussen de afstandsbediening en de TV een object bevindt dat het signaal blokkeert, kan een communicatiefout optreden.
- Een communicatiefout kan ook worden veroorzaakt door apparaten in de buurt. Elektrische apparaten zoals een magnetron of draadloos LAN-product kunnen interferentie veroorzaken omdat ze dezelfde bandbreedte (2,4 GHz) als de Magic-afstandsbediening gebruiken.
- De Magic-afstandsbediening kan worden beschadigd en slecht gaan werken als gevolg van vallen of harde klappen.
- Let op dat u niet in aanraking komt met meubilair of personen wanneer u de Magic-afstandsbediening gebruikt.
- Fabrikant en installateur bieden geen service m.b.t. veiligheid voor personen, aangezien het desbetreffende draadloze apparaat storing middels elektrische golven kan veroorzaken.
- Het wordt aangeraden een toegangspunt verder dan 1 meter bij de TV vandaan te plaatsen. Als het toegangspunt dichterbij dan 1 meter is geïnstalleerd, werkt de Magic-afstandsbediening vanwege frequentie-interferentie mogelijk niet naar behoren.

# AFSTANDSBEDIENING

Om de batterijen te vervangen, opent u het klepje van het batterijvak, vervangt u de batterijen (1,5 V AAA-formaat) waarbij u let op de juiste richting van de ⊕- en ⊖-polen op de sticker in het batterijvak, en sluit u het klepje van het batterijvak. Zorg ervoor dat u de afstandsbediening richt op de sensor voor de afstandsbediening op de TV. Voer de installatiehandelingen in omgekeerde richting uit om de batterijen te verwijderen.

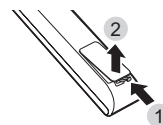

## ATTENTIE

- Gebruik geen nieuwe en oude batterijen door elkaar omdat hierdoor de afstandsbediening kan worden beschadigd.

<b>Aan/uit-knop</b> Hiermee wordt de TV in- of uitgeschakeld.
<b>Gebruiksaanwijzing</b> Hiermee wordt de gebruiksaanwijzing weergegeven.
<b>RATIO</b> Hiermee wordt de beeldverhouding veranderd.
<b>INPUT</b> Hiermee wordt de invoerbron veranderd.
<b>TV/RAD</b> Hiermee selecteert u een radio-, TV- of digitaal TV-programma.
<b>Alfanumerieke knoppen</b> Hiermee voert u letters en cijfers in.
<b>LIST</b> Hiermee hebt u toegang tot de opgeslagen programmalijs.
<b>Spatie</b> Hiermee verschijnt een lege spatie op het schermtoetsenbord.
<b>Q.VIEW</b> Hiermee gaat u terug naar het programma dat u hiervoor hebt bekeken.
<b>Volumeknoppen</b> Hiermee regelt u het volumeniveau.
<b>FAV</b> Hiermee roept u de lijst met uw favoriete kanalen op.
<b>3D</b> Hiermee kunt u kijken naar 3D-video.
<b>MUTE</b> Hiermee wordt het geluid gedempt.
<b>P</b> Hiermee scrolt u tussen opgeslagen programma's.
<b>PAGE</b> Hiermee gaat u naar het vorige of volgende scherm.
<b>SETTINGS</b> Hiermee hebt u toegang tot de hoofdmenu's.
<b>HOME</b> Hiermee hebt u toegang tot de hoofdmenu's in het beginscherm.
<b>MY APPS</b> Hiermee wordt de lijst met apps weergegeven.

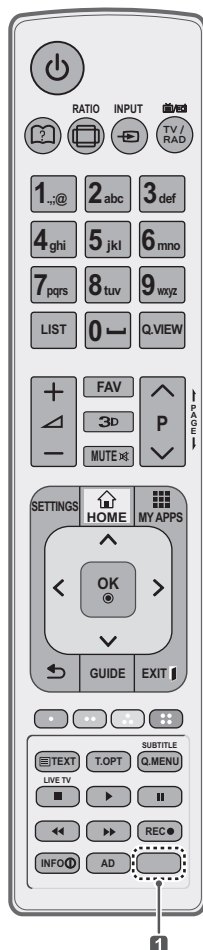

<b>Navigatietoetsen</b> (^ omhoog v omlaag < links > rechts) Hiermee doorloopt u de menu's of opties.
<b>OK</b> Hiermee kiest u menu's of opties en bevestigt u uw invoer.
<b>Terug</b> Hiermee keert u terug naar het vorige niveau.
<b>GUIDE</b> Toont de programmagids.
<b>EXIT</b> Hiermee wist u alle schermmenu's en keert u terug naar TV-kijken.
<b>Gekleurde toetsen</b> (Rood Groen Geel Blauw) Hiermee hebt u toegang tot speciale functies in sommige menu's.
<b>TELEKSTTOETSSEN (TEXT T.OPT)</b> Met deze toetsen bedient u teletekst. Zie voor meer informatie het onderwerp Teletekst.
<b>SUBTITLE</b> Hiermee geeft u uw favoriete ondertiteling opnieuw weer in de digitale modus.
<b>Q.MENU</b> Hiermee hebt u toegang tot de snelmenu's.
<b>LIVE TV</b> Hiermee keert u terug naar LIVE-TV.
<b>Besturingsknoppen</b> Hiermee bestuurt u de menu's voor Premium-inhoud, DVR of Smart Share of de SIMPLINK-compatibele apparaten (USB of SIMPLINK of DVR).
<b>REC</b> Hiermee kunt u het DVR-menu aanpassen.
<b>INFO</b> Hiermee kunt u de informatie over het huidige programma en scherm bekijken.
<b>AD</b> Schakelt de functie Audiobeschrijving in en uit.
<b>APP/*</b> Kies de MHP TV-menubron. (Alleen Italië) (Afhankelijk van het model)
<b>ORANGE</b> Directe toegang tot uw internet-entertainmentportal en nieuwsdiensten, ontwikkeld door Orange. (alleen Frankrijk)

# DE GEBRUIKSAANWIJZING GEBRUIKEN

Met de gebruiksaanwijzing kunt u de uitgebreide TV-informatie gemakkelijker oproepen.

- 1 Druk op de knop **HOME** om het Hoofdmenu te openen.
- 2 Selecteer **Gebruikershandleiding** en druk op het **Wiel (OK)**.



Gebruikershandleiding

## OPMERKING

- U kunt de gebruiksaanwijzing ook openen door op **?** (**Gebruikershandleiding**) op de afstandsbediening te drukken.

NEDERLANDS

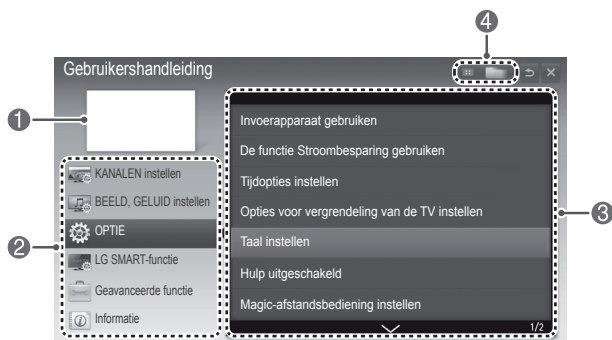

- |   |   |
|---|---|
| 1 | Hier wordt de huidige zender of invoerbron weergegeven.   |
| 2 | Hier kunt de gewenste categorie selecteren.   |
| 3 | Hier kunt u het gewenste item selecteren. Met <b>^</b> <b>v</b> kunt u door de pagina's bladeren. |
| 4 | Hiermee kunt u de gewenste functie in de index opzoeken.  |

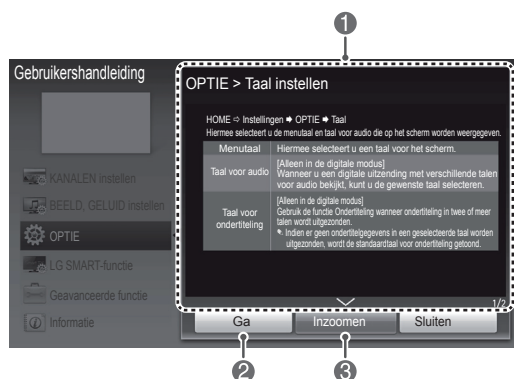

- |   |   |
|---|---|
| 1 | Toont de beschrijving van het geselecteerde menu. Met <b>^</b> <b>v</b> kunt u door de pagina's bladeren. |
| 2 | Hiermee gaat u vanuit de gebruiksaanwijzing rechtstreeks naar het geselecteerde menu.                     |
| 3 | Hiermee kunt u in- of uitzoemen op het scherm.  |



# ONDERHOUD

## De TV schoonmaken

Voor de beste prestaties en een langere levensduur moet u de TV regelmatig schoonmaken.



### ATTENTIE

- Zorg er eerst voor dat de TV is uitgeschakeld en dat het netsnoer en alle andere kabels zijn losgekoppeld.
- Als de TV gedurende een lange tijd onbeheerd en ongebruikt blijft, trekt u de stekker van het netsnoer uit het stopcontact om mogelijke beschadiging door blikseminslag of stroompieken te voorkomen.

## Schermb, frame, behuizing en standaard

Veeg het oppervlak schoon met een droge, schone en zachte doek om stof en licht vuil te verwijderen. Om zwaar vuil te verwijderen, veegt u het oppervlak schoon met een zachte doek die is bevochtigd met schoon water of een verdund, zacht schoonmaakmiddel. Veeg onmiddellijk daarna droog met een droge doek.



### ATTENTIE

- Voorkom te allen tijde dat u het scherm aanraakt, aangezien hierdoor het scherm beschadigd kan raken.
- Duw, veeg of sla niet met uw vingernagels of een scherp voorwerp tegen het scherm, aangezien dit kan leiden tot krassen of beeldvervalsing.
- Gebruik geen chemicaliën; hierdoor kan het product worden beschadigd.
- Spuit geen vloeistof op het oppervlak. Als water in de TV terechtkomt, kan dat leiden tot brand, elektrische schokken of een defect.

## Netsnoer

Maak regelmatig het netsnoer schoon door opgehoopt stof en vuil te verwijderen.

# PROBLEMEN OPLOSSEN

### General

Probleem	Oplossing
De TV kan niet worden bediend met de afstandsbediening.	<ul style="list-style-type: none"> <li>• Controleer de afstandsbedieningssensor op het product en probeer het opnieuw.</li> <li>• Controleer of zich een obstakel tussen het product en de afstandsbediening bevindt.</li> <li>• Controleer of de batterijen nog werken en goed zijn geplaatst (⊕ naar ⊕, ⊖ naar ⊖).</li> </ul>
Er worden geen beelden en geluid weergegeven.	<ul style="list-style-type: none"> <li>• Controleer of het product is ingeschakeld.</li> <li>• Controleer of de stekker van het netsnoer in een stopcontact is gestoken.</li> <li>• Controleer of er wel stroom op het stopcontact staat door er een ander product op aan te sluiten.</li> </ul>
De TV wordt plotseling uitgeschakeld.	<ul style="list-style-type: none"> <li>• Controleer de instellingen voor stroomvoorziening. De voeding kan zijn onderbroken.</li> <li>• Controleer of de functie Automatische slaapstand is ingeschakeld bij Tijd instellen.</li> <li>• Als er geen signaal is terwijl de TV is ingeschakeld, wordt de TV automatisch na 15 minuten van inactiviteit uitgeschakeld.</li> </ul>
Wanneer u verbinding met een PC (RGB/HDMI DVI) maakt, wordt 'Geen signaal' of 'Ongeldige indeling' weergegeven.	<ul style="list-style-type: none"> <li>• Schakel de TV uit en weer in met de afstandsbediening.</li> <li>• Sluit de RGB/HDMI-kabel opnieuw aan.</li> <li>• Start de PC opnieuw op terwijl de TV is ingeschakeld.</li> </ul>

## SPECIFICATIES

De productspecificaties kunnen zonder voorafgaande kennisgeving worden gewijzigd als gevolg van doorgevoerde verbeteringen in het product.

Specificatie van de WLAN (AN-WF100) (Alleen 72LM95**)	
Standaard	IEEE802.11a/b/g/n IEEE 802.11b/g/n in Indonesië IEEE 802.11a/b/g in Rusland en Tunesie
Host Interface	USB 2.0
Frequentiebereik	2,400 tot 2,483 GHz 5,150 tot 5,250 GHz 5,725 tot 5,850 GHz
veiligheid	64/128 bit WEP, WPA, WPA2, TKIP, AES, WPS (PIN, PBC)
gevoeligheid	802.11a: -72 dBm (54 Mbps) 802.11b: -84 dBm (11, 5,5, 2, 1 Mbps) 802.11g: -72 dBm (54 Mbps) 802.11n: -64 dBm (20 MHz) / -61 dBm (40 MHz)
Uitgangsvermogen	802.11a: 14 dBm (54 Mbps) 802.11b: 16,5 dBm (11, 5,5, 2, 1 Mbps) 802.11g: 14 dBm (54 Mbps) 802.11n: (2.4 GHz) 13,5 dBm (20 MHz) / 13,5 dBm (40 MHz) 802.11n: (5 GHz) 13,5 dBm (20 MHz) / 13,5 dBm (40 MHz)
Gegevenssnelheid	802.11a/g: 54 Mbps 802.11b: 11 Mbps 802.11n: 300 Mbps (40 MHz)
<ul style="list-style-type: none"> <li>• Aangezien het gebruikte bandkanaal in het land verschillend kan zijn, kan de gebruiker de werkfrequentie niet wijzigen of aanpassen, en is dit product ingesteld op de regionale frequentietabel.</li> <li>• Aangezien het gebruikte uitgangsvermogen per land verschillend kan zijn, kan de gebruiker het uitgangsvermogen niet wijzigen of aanpassen, en is dit product ingesteld volgens de tabel met regionale uitgangsvermogens.</li> </ul>	
	

Specificatie van de WLAN-module (TWFM-B003D) (Alleen 47/55/84LM96**, 42/47/55LM86**)	
Standaard	IEEE802.11a/b/g/n
Frequentiebereik	2400 tot 2483,5 MHz 5150 tot 5250 MHz 5725 tot 5850 MHz(Voor buiten de EU)
Modulatie	CCK / OFDM / MIMO
Uitgangsvermogen (standaard)	802.11a: 11 dBm 802.11b: 15 dBm 802.11g: 13 dBm 802.11n - 2,4 GHz: 13 dBm 802.11n - 5 GHz: 13 dBm
Gegevenssnelheid	802.11a/g: 54 Mbps 802.11b: 11 Mbps 802.11n: 300 Mbps
Antenneversterking (standaard)	2400 tot 2483,5 MHz: -2,5 dBi 5150 tot 5250 MHz: -2,2 dBi 5725 tot 5850 MHz: -2,9 dBi
Gebruikte breedte	802.11a/b/g: HT20 802.11n: HT20/40
<ul style="list-style-type: none"> <li>• Aangezien het gebruikte bandkanaal in het land verschillend kan zijn, kan de gebruiker de werkfrequentie niet wijzigen of aanpassen, en is dit product ingesteld op de regionale frequentietabel.</li> </ul>	
	

Specificatie van de Bluetooth-module (BM-LDS302)	
Standaard	Bluetooth versie 3.0
Frequentiebereik	2400 ~ 2483,5 MHz
Uitgangsvermogen (max.)	10 dBm of minder
Gegevenssnelheid (max.)	3 Mbps
Communicatieafstand	Circa 10 m vrij zicht
	





ΕΓΧΕΙΡΙΔΙΟ ΧΡΗΣΤΗ

# ΤΗΛΕΟΡΑΣΗ LED LCD

Πριν θέσετε σε λειτουργία τη συσκευή, διαβάστε προσεκτικά το παρόν εγχειρίδιο και φυλάξτε το σε ασφαλές μέρος για μελλοντική αναφορά.

# ΠΙΝΑΚΑΣ ΠΕΡΙΕΧΟΜΕΝΩΝ

## 3 ΑΔΕΙΕΣ ΧΡΗΣΗΣ

## 3 ΣΗΜΕΙΩΣΗ ΓΙΑ ΤΟ ΛΟΓΙΣΜΙΚΟ ΑΝΟΙΧΤΟΥ ΚΩΔΙΚΑ

## 4 ΟΔΗΓΙΕΣ ΣΧΕΤΙΚΑ ΜΕ ΤΗΝ ΑΣΦΑΛΕΙΑ

10 Παρακολούθηση εικόνων 3D

## 12 ΔΙΑΔΙΚΑΣΙΑ ΕΓΚΑΤΑΣΤΑΣΗΣ

## 12 ΣΥΝΑΡΜΟΛΟΓΗΣΗ ΚΑΙ ΠΡΟΕΤΟΙΜΑΣΙΑ

- 12 Αφαίρεση συσκευασίας
- 15 Προαιρετικά εξαρτήματα
- 16 Εξαρτήματα και κουμπιά
- 17 Ανύψωση και μετακίνηση της τηλεόρασης
- 18 Επιτραπέζια τοποθέτηση
- 19 Επιτοίχια τοποθέτηση

## 21 ΛΕΙΤΟΥΡΓΙΕΣ ΜΑΓΙΚΟΥ ΤΗΛΕΧΕΙΡΙΣΤΗΡΙΟΥ

- 22 Καταχώρηση του μαγικού τηλεχειριστηρίου
- 22 Τρόπος χρήσης του μαγικού τηλεχειριστηρίου
- 22 Προφυλάξεις που πρέπει να λαμβάνετε κατά τη χρήση του μαγικού τηλεχειριστηρίου

## 23 ΤΗΛΕΧΕΙΡΙΣΤΗΡΙΟ

## 24 ΧΡΗΣΗ ΤΟΥ ΟΔΗΓΟΥ ΧΡΗΣΗΣ

## 25 ΣΥΝΤΗΡΗΣΗ

- 25 Καθαρισμός της τηλεόρασης
- 25 - Οθόνη, πλαίσιο, έπιπλο και βάση
- 25 - Καλώδιο τροφοδοσίας

## 25 ΑΝΤΙΜΕΤΩΠΙΣΗ ΠΡΟΒΛΗΜΑΤΩΝ

## 26 ΠΡΟΔΙΑΓΡΑΦΕΣ

### ΠΡΟΕΙΔΟΠΟΙΗΣΗ

- Αν αγνοήσετε το προειδοποιητικό μήνυμα, υπάρχει κίνδυνος σοβαρού τραυματισμού, ατυχήματος ή θανάτου.

### ΠΡΟΣΟΧΗ

- Αν αγνοήσετε το μήνυμα προσοχής, υπάρχει κίνδυνος να τραυματιστείτε ελαφρά ή να υποστεί ζημιά το προϊόν.

### ΣΗΜΕΙΩΣΗ

- Η σημείωση σας διευκολύνει στην κατανόηση της ασφαλούς χρήσης του προϊόντος. Προτού χρησιμοποιήσετε το προϊόν, διαβάστε προσεκτικά τη σημείωση.

## ΑΔΕΙΕΣ ΧΡΗΣΗΣ

Οι υποστηριζόμενες άδειες χρήσης ενδέχεται να διαφέρουν, ανάλογα με το μοντέλο. Για περισσότερες πληροφορίες σχετικά με τις άδειες χρήσης, επισκεφθείτε τη διεύθυνση [www.lg.com](http://www.lg.com).



Κατασκευάστηκε με την άδεια της Dolby Laboratories. Η ονομασία “Dolby” και το σύμβολο διπλού “D” είναι εμπορικά σήματα της Dolby Laboratories.



Η ονομασία HDMI, το λογότυπο HDMI και η ονομασία High-Definition Multimedia Interface είναι εμπορικά σήματα ή σήματα κατατεθέντα της HDMI Licensing LLC.



**ΠΛΗΡΟΦΟΡΙΕΣ ΓΙΑ ΤΟ ΒΙΝΤΕΟ DIVX:** Το DivX® είναι μια ψηφιακή μορφή βίντεο που δημιουργήθηκε από την DivX, LLC, μια θυγατρική της Rovi Corporation. Η συγκεκριμένη συσκευή είναι μια εγκεκριμένη συσκευή αναπαραγωγής βίντεο DivX που φέρει επίσημη πιστοποίηση από την DivX (DivX Certified®). Για περισσότερες πληροφορίες και εργαλεία λογισμικού για τη μετατροπή αρχείων σε βίντεο DivX, επισκεφθείτε την τοποθεσία [divx.com](http://divx.com).

**ΠΛΗΡΟΦΟΡΙΕΣ ΓΙΑ ΒΙΝΤΕΟ DIVX ΚΑΤ' ΑΠΑΙΤΗΣΗ:** Αυτή η συσκευή με πιστοποίηση DivX (DivX Certified®) θα πρέπει να δηλωθεί, προκειμένου να είναι δυνατή η αναπαραγωγή ταινιών DivX που έχετε αγοράσει κατ' απαίτηση (VOD). Για να αποκτήσετε τον κωδικό δήλωσης, μεταβείτε στην ενότητα βίντεο DivX κατ' απαίτηση (VOD), στο μενού ρύθμισης της συσκευής σας. Για να μάθετε περισσότερα σχετικά με την ολοκλήρωση της διαδικασίας δήλωσης, μεταβείτε στη διεύθυνση [vod.divx.com](http://vod.divx.com).

“Συσκευή με πιστοποίηση DivX® για την αναπαραγωγή βίντεο DivX® έως και HD 1080p, συμπεριλαμβανομένου του συνδρομητικού περιεχομένου.”

“Οι ονομασίες DivX®, DivX Certified® και τα σχετικά λογότυπα είναι εμπορικά σήματα της Rovi Corporation ή των θυγατρικών της και χρησιμοποιούνται κατόπιν αδειάς.”

“Καλύπτεται από ένα ή περισσότερα από τα ακόλουθα διπλώματα ευρεσιτεχνίας στις Η.Π.Α.:  
7,295,673; 7,460,668; 7,515,710; 7,519,274”



Κατασκευάστηκε με κατόπιν αδειάς σύμφωνα με τα διπλώματα ευρεσιτεχνίας στις Η.Π.Α.: 5.956.674, 5.974.380, 6.487.535 και άλλα διπλώματα ευρεσιτεχνίας στις Η.Π.Α. και παγκοσμίως που έχουν εκδοθεί ή βρίσκονται σε εκκρεμότητα. Η ονομασία DTS, το σύμβολο & DTS και το σύμβολο μαζί είναι σήματα κατατεθέντα της και ονομασία DTS 2.0+Digital Out είναι εμπορικό σήμα της DTS, Inc. Το προϊόν περιλαμβάνει λογισμικό. © DTS, Inc. Με την επιφύλαξη παντός δικαιώματος.

## ΣΗΜΕΙΩΣΗ ΓΙΑ ΤΟ ΛΟΓΙΣΜΙΚΟ ΑΝΟΙΧΤΟΥ ΚΩΔΙΚΑ

Για τη λήψη του πηγαίου κώδικα που διέπεται από τις άδειες χρήσης GPL, LGPL, MPL και άλλες άδειες χρήσης ανοιχτού κώδικα, ο οποίος περιλαμβάνεται στο προϊόν, επισκεφθείτε τη διεύθυνση <http://opensource.lge.com>.

Εκτός από τον πηγαίο κώδικα, διατίθενται προς λήψη όλοι οι αναφερόμενοι όροι αδειών χρήσης, οι αποποιήσεις εγγυήσεων και οι σημειώσεις πνευματικών δικαιωμάτων.

Η LG Electronics παρέχει επίσης τον ανοιχτό κώδικα σε CD-ROM έναντι αντιτίμου που καλύπτει το κόστος της διανομής (όπως το κόστος του μέσου εγγραφής, την αποστολή και την παράδοση) κατόπιν υποβολής αιτήματος μέσω e-mail στη διεύθυνση [opensource@lge.com](mailto:opensource@lge.com). Αυτή η προσφορά ισχύει για περίοδο τριών (3) ετών από την ημερομηνία αγοράς του προϊόντος.

## ΟΔΗΓΙΕΣ ΣΧΕΤΙΚΑ ΜΕ ΤΗΝ ΑΣΦΑΛΕΙΑ

Προτού χρησιμοποιήσετε τη συσκευή, διαβάστε προσεκτικά τις οδηγίες σχετικά με την ασφάλεια.



### ! ΠΡΟΕΙΔΟΠΟΙΗΣΗ



- Μην τοποθετείτε την τηλεόραση και το τηλεχειριστήριο στα παρακάτω περιβάλλοντα:
  - » Σε θέση εκτεθειμένη σε άμεσο ηλιακό φως
  - » Σε περιοχή με υψηλή υγρασία, όπως στο μπάνιο
  - » Κοντά σε οποιαδήποτε πηγή θερμότητας, όπως θερμάστρες ή άλλες συσκευές που παράγουν θερμότητα
  - » Κοντά σε πάγκους κουζίνας ή υγροποιητές, όπου υπάρχει ο κίνδυνος έκθεσης σε ατμό ή λάδι
  - » Σε περιοχή εκτεθειμένη στη βροχή ή στον άνεμο
  - » Κοντά σε δοχεία νερού, όπως βάζα
- Διαφορετικά, υπάρχει κίνδυνος πρόκλησης πυρκαγιάς, ηλεκτροπληξίας, δυσλειτουργίας ή παραμόρφωσης του προϊόντος.



- Μην τοποθετείτε το προϊόν σε χώρους με σκόνη. Υπάρχει κίνδυνος πυρκαγιάς.

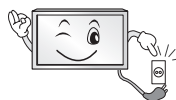

- Το φινι είναι η διάταξη αποσύνδεσης. Η πρόσβαση στο φινι πρέπει να είναι άνετη.



- Μην αγγίζετε το φινι τροφοδοσίας με υγρά χέρια. Επιπλέον, αν ο ακροδέκτης του καλωδίου είναι υγρός ή σκονισμένος, στεγνώστε τον τελείως ή σκουπίστε τη σκόνη αντίστοιχα. Υπάρχει κίνδυνος ηλεκτροπληξίας, λόγω υπερβολικής υγρασίας.



- Βεβαιωθείτε ότι έχετε συνδέσει το καλώδιο τροφοδοσίας σε γειωμένη πρίζα. (Εκτός από συσκευές οι οποίες δεν διαθέτουν γείωση.) Υπάρχει κίνδυνος ηλεκτροπληξίας ή τραυματισμού.



- Συνδέστε σωστά το καλώδιο τροφοδοσίας. Αν το καλώδιο τροφοδοσίας δεν συνδεθεί σωστά, υπάρχει κίνδυνος πυρκαγιάς.



- Βεβαιωθείτε ότι το καλώδιο τροφοδοσίας δεν έρχεται σε επαφή με θερμά αντικείμενα, όπως το καλοριφέρ. Υπάρχει κίνδυνος πυρκαγιάς ή ηλεκτροπληξίας.

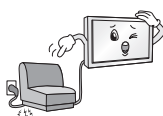

- Μην τοποθετείτε επάνω στα καλώδια τροφοδοσίας βαριά αντικείμενα ή το ίδιο το προϊόν. Διαφορετικά, υπάρχει κίνδυνος πυρκαγιάς ή ηλεκτροπληξίας.



- Λυγίστε το καλώδιο της κεραίας στο σημείο εισόδου του στο κτήριο, για να αποτρέψετε την εισροή νερού της βροχής. Το νερό αυτό θα μπορούσε να εισέλθει στο εσωτερικό του προϊόντος και να προκαλέσει βλάβη και μπορεί να αποτελέσει αιτία ηλεκτροπληξίας.



## ! ΠΡΟΕΙΔΟΠΟΙΗΣΗ



- Κατά την επιτοίχια τοποθέτηση μιας τηλεόρασης, φροντίστε να μην κρέμονται τα καλώδια τροφοδοσίας και σήματος πίσω από την τηλεόραση. Υπάρχει κίνδυνος πυρκαγιάς και ηλεκτροπληξίας.

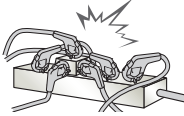

- Μην συνδέετε μεγάλο αριθμό ηλεκτρικών συσκευών σε ένα πολύπριζο. Υπάρχει κίνδυνος πρόκλησης πυρκαγιάς λόγω υπερθέρμανσης.

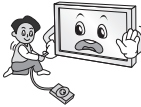

- Προσέξτε να μην ρίξετε κάτω το προϊόν και μην το αφήσετε να πέσει κατά τη σύνδεση εξωτερικών συσκευών. Σε μια τέτοια περίπτωση, υπάρχει κίνδυνος τραυματισμού ή πρόκλησης ζημιάς στο προϊόν.



- Μην αφήνετε το αφυγραντικό μέσο ή τα πλαστικά υλικά συσκευασίας σε μέρη όπου έχουν πρόσβαση παιδιά. Το αφυγραντικό μέσο είναι επιβλαβές σε περίπτωση κατάποσης. Αν καταποθεί κατά λάθος, προκαλέστε εμετό και μεταβείτε στο πλησιέστερο νοσοκομείο. Επίσης, τα υλικά συσκευασίας μπορεί να προκαλέσουν ασφυξία. Μην τα αφήνετε σε μέρη όπου έχουν πρόσβαση παιδιά.



- Μην αφήνετε το αφυγραντικό μέσο ή τα πλαστικά υλικά συσκευασίας σε μέρη όπου έχουν πρόσβαση παιδιά. Το αφυγραντικό μέσο είναι επιβλαβές σε περίπτωση κατάποσης. Αν καταποθεί κατά λάθος, προκαλέστε εμετό και μεταβείτε στο πλησιέστερο νοσοκομείο. Επίσης, τα υλικά συσκευασίας μπορεί να προκαλέσουν ασφυξία. Μην τα αφήνετε σε μέρη όπου έχουν πρόσβαση παιδιά.



- Να απορρίπτετε τις χρησιμοποιημένες μπαταρίες με ασφάλεια, για να αποφύγετε τον κίνδυνο κατάποσής τους από τα παιδιά. Σε περίπτωση κατάποσης μπαταρίας, αναζητήστε αμέσως τη συμβουλή γιατρού.



- Μην εισάγετε αγωγίμα υλικά (όπως μεταλλικά αντικείμενα) στη μία άκρη του καλωδίου τροφοδοσίας, όταν η άλλη άκρη είναι συνδεδεμένη στην πρίζα παροχής ηλεκτρικού ρεύματος. Επιπλέον, μην αγγίζετε το καλώδιο τροφοδοσίας, μόλις το συνδέσετε στην πρίζα. Υπάρχει κίνδυνος ηλεκτροπληξίας. (Ανάλογα με το μοντέλο)



- Μην τοποθετείτε και μην αποθηκεύετε εύφλεκτες ουσίες κοντά στο προϊόν. Υπάρχει κίνδυνος έκρηξης ή πυρκαγιάς, λόγω λανθασμένης χρήσης των εύφλεκτων ουσιών.



- Μην ρίχνετε μεταλλικά αντικείμενα, όπως κέρματα, μεταλλικά τσιμπιδάκια, σύρματα, ή εύφλεκτα υλικά, όπως χαρτί και σπέρτα, μέσα στο προϊόν. Τα παιδιά πρέπει να είναι ιδιαίτερα προσεκτικά. Μπορεί να προκληθεί ηλεκτροπληξία, πυρκαγιά ή τραυματισμός. Εάν κάποιο αντικείμενο πέσει μέσα στο προϊόν, αποσυνδέστε το καλώδιο τροφοδοσίας και επικοινωνήστε με το κέντρο τεχνικής εξυπηρέτησης.



- Μην ψεκάζετε νερό στο προϊόν και μην το τρίβετε με εύφλεκτες ουσίες (διαλυτικό ή βενζίνη). Υπάρχει κίνδυνος πυρκαγιάς ή ηλεκτροπληξίας.



- Μην προκαλείτε ισχυρούς κραδασμούς στο προϊόν και μην αφήνετε αντικείμενα να πέφτουν πάνω του. Επίσης, μην ρίχνετε αντικείμενα επάνω στην οθόνη. Ενδέχεται να τραυματιστείτε ή να υποστεί ζημιά το προϊόν.

## ! ΠΡΟΕΙΔΟΠΟΙΗΣΗ



- Σε περίπτωση κεραυνού ή καταιγίδας, μην αγγίζετε ούτε το προϊόν ούτε την κεραία. Υπάρχει κίνδυνος ηλεκτροπληξίας.



- Σε περίπτωση διαρροής αερίου, μην αγγίζετε την πρίζα. Ανοίξτε το παράθυρο και αερίστε το χώρο. Υπάρχει κίνδυνος πυρκαγιάς ή εγκαύματος από σπινθήρα.



- Μην αποσυναρμολογήσετε, μην επισκευάσετε και μην τροποποιήσετε το προϊόν με δική σας πρωτοβουλία. Υπάρχει κίνδυνος πυρκαγιάς ή ηλεκτροπληξίας. Για τον έλεγχο, τη βαθμονόμηση ή την επισκευή της οθόνης, επικοινωνήστε με το κέντρο τεχνικής εξυπηρέτησης.



- Σε περίπτωση που συμβεί κάτι από τα παρακάτω, αποσυνδέστε αμέσως το προϊόν από την πρίζα και επικοινωνήστε με το τοπικό κέντρο τεχνικής εξυπηρέτησης.
  - » Το προϊόν έχει δεχθεί κρουστική δύναμη
  - » Το προϊόν έχει υποστεί ζημιά
  - » Ξένα αντικείμενα έχουν εισέλθει στο εσωτερικό του προϊόντος
  - » Καπνός ή παράξενη μυρουδιά προέρχεται από το προϊόν
 Υπάρχει κίνδυνος πυρκαγιάς ή ηλεκτροπληξίας.



- Αν δεν σκοπεύετε να χρησιμοποιήσετε το προϊόν για μεγάλο χρονικό διάστημα, αποσυνδέστε το καλώδιο τροφοδοσίας από την πρίζα. Η συσσωρευμένη σκόνη μπορεί να προκαλέσει πυρκαγιά, ενώ τυχόν φθαρμένο καλώδιο μπορεί να προκαλέσει διαρροή ηλεκτρικού ρεύματος, ηλεκτροπληξία ή πυρκαγιά.



- Αποφύγετε τα μέρη όπου η συσκευή μπορεί να έρθει σε επαφή με υγρά και μην τοποθετείτε πάνω στη συσκευή αντικείμενα γεμάτα με υγρό, όπως βάζα.

## ! ΠΡΟΣΟΧΗ



- Μην τοποθετείτε το προϊόν σε μέρη με παρεμβολές ραδιοκυμάτων.



- Θα πρέπει να αφήσετε αρκετή απόσταση μεταξύ της εξωτερικής κεραίας και των γραμμών ηλεκτροδότησης, ώστε η κεραία να μην έρθει σε επαφή με τις γραμμές ακόμη και σε περίπτωση που πέσει. Υπάρχει κίνδυνος ηλεκτροπληξίας.



- Μην τοποθετείτε το προϊόν σε μέρη όπως ασταθή ράφια ή κεκλιμένες επιφάνειες. Αποφύγετε επίσης τα μέρη όπου υπάρχουν κραδασμοί ή όπου δεν είναι δυνατή η πλήρης στήριξη του προϊόντος. Διαφορετικά, το προϊόν μπορεί να πέσει ή να ανατραπεί, με αποτέλεσμα την πρόκληση τραυματισμού ή ζημιάς στο προϊόν.



- Εάν εγκαταστήσετε την τηλεόραση σε βάση, θα πρέπει να λάβετε μέτρα προκειμένου να αποτρέψετε την ανατροπή του προϊόντος. Διαφορετικά, το προϊόν μπορεί να πέσει και να προκαλέσει τραυματισμό.

**ΠΡΟΣΟΧΗ**

- Αν σκοπεύετε να τοποθετήσετε το προϊόν σε τοίχο, προσαρμόστε την τυπική βάση στήριξης VESA (προαιρετικά εξαρτήματα) στην πίσω πλευρά του προϊόντος. Όταν χρησιμοποιείτε την επιτοίχια βάση στήριξης (προαιρετικά εξαρτήματα) για την εγκατάσταση της συσκευής, στερεώστε την προσεκτικά, για να μην πέσει.
- Να χρησιμοποιείτε μόνο τα εξαρτήματα που ορίζει ο κατασκευαστής.



- Κατά την εγκατάσταση της κεραίας, συμβουλευτείτε έναν αρμόδιο ηλεκτρολόγο. Υπάρχει κίνδυνος πυρκαγιάς ή ηλεκτροπληξίας.

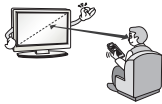

- Συνιστάται να διατηρείτε απόσταση τουλάχιστον 2 έως 7 φορές τη διαγώνια διάσταση της οθόνης όταν παρακολουθείτε τηλεόραση. Η παρακολούθηση τηλεόρασης για μεγάλο χρονικό διάστημα μπορεί να προκαλέσει θολή όραση.

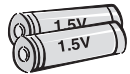

- Να χρησιμοποιείτε μόνο τον καθορισμένο τύπο μπαταρίας. Διαφορετικά, υπάρχει κίνδυνος βλάβης στο τηλεχειριστήριο.

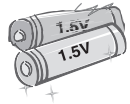

- Μην χρησιμοποιείτε καινούργιες μπαταρίες ταυτόχρονα με παλιές. Υπάρχει κίνδυνος υπερθέρμανσης των μπαταριών και διαρροής.

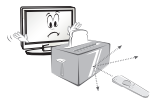

- Βεβαιωθείτε ότι δεν υπάρχουν αντικείμενα μεταξύ του τηλεχειριστηρίου και του αισθητήρα.



- Το σήμα του τηλεχειριστηρίου μπορεί να αλλοιωθεί από το φως του ήλιου ή άλλη δυνατή πηγή φωτός. Στην περίπτωση αυτή, μειώστε το φωτισμό στο δωμάτιο.

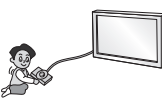

- Κατά τη σύνδεση εξωτερικών συσκευών, όπως κονσόλες βιντεοπαιχνιδιών, φροντίστε τα καλώδια σύνδεσης να έχουν επαρκές μήκος. Διαφορετικά, το προϊόν μπορεί να πέσει, με αποτέλεσμα την πρόκληση τραυματισμού ή ζημιάς στο προϊόν.



- Μην ενεργοποιείτε/απενεργοποιείτε το προϊόν συνδέοντας ή αποσυνδέοντας το φως του καλωδίου από την πρίζα. (Μην χρησιμοποιείτε το φως ρεύματος ως διακόπτη.) Υπάρχει κίνδυνος πρόκλησης μηχανικής βλάβης ή ηλεκτροπληξίας.

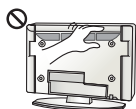

- Να τηρείτε τις παρακάτω οδηγίες εξαερισμού, για να αποτρέψετε την υπερθέρμανση του προϊόντος.
  - » Η απόσταση μεταξύ του προϊόντος και του τοίχου θα πρέπει να είναι μεγαλύτερη από 10 εκ.
  - » Μην τοποθετείτε το προϊόν σε μέρος χωρίς εξαερισμό (π.χ. σε ράφι βιβλιοθήκης ή σε ντουλάπι).
  - » Μην τοποθετείτε το προϊόν επάνω σε χαλί ή μαξιλάρι.
  - » Φροντίστε τα ανοίγματα εξαερισμού να μην αποφράσσονται από τραπεζομάντιλα ή κουρτίνες.
- Διαφορετικά, υπάρχει κίνδυνος πυρκαγιάς.

**ΠΡΟΣΟΧΗ**

- Μην αγγίζετε τα ανοίγματα εξαερισμού κατά την παρακολούθηση τηλεόρασης για μεγάλο χρονικό διάστημα, καθώς ενδέχεται να έχει αναπτυχθεί θερμότητα. Το γεγονός αυτό δεν επηρεάζει τη λειτουργία ή την απόδοση του προϊόντος.

- Να ελέγχετε τακτικά το καλώδιο της συσκευής. Αν διαπιστώσετε ότι έχει καταστραφεί ή φθαρεί, αποσυνδέστε το από την πρίζα, διακόψτε τη χρήση της συσκευής και αντικαταστήστε το καλώδιο με κατάλληλο ανταλλακτικό που μπορείτε να προμηθευτείτε από εξουσιοδοτημένο αντιπρόσωπο.



- Μην αφήνετε τη σκόνη να συσσωρεύεται στις ακίδες του βύσματος τροφοδοσίας ή στην πρίζα.  
Υπάρχει κίνδυνος πυρκαγιάς.



- Προστατέψτε το καλώδιο τροφοδοσίας από τυχόν φυσική ή μηχανική κακομεταχείριση, όπως σπείρωμα, στράβωμα, τρύπημα, μάγκωμα ή πάτημα. Να είστε ιδιαίτερα προσεκτικοί με τα φισ, τις πρίζες και το σημείο εξόδου του καλωδίου από τη συσκευή.



- Μην πιέζετε με δύναμη την επιφάνεια της οθόνης με το χέρι σας ή με σκληρά και αιχμηρά αντικείμενα, όπως καρφιά, μολύβια ή στυλό, και μην προκαλείτε γρατσουνιές.



- Αποφύγετε να αγγίζετε την οθόνη και μην την ακουμπάτε με τα δάχτυλά σας για παρατεταμένο χρονικό διάστημα. Κάτι τέτοιο μπορεί να προκαλέσει προσωρινή παραμόρφωση των εικόνων που προβάλλονται στην οθόνη.



- Κατά τον καθαρισμό του προϊόντος και των εξαρτημάτων του, αποσυνδέστε πρώτα το προϊόν από το ρεύμα και σκουπίστε το με ένα μαλακό πανί. Η άσκηση υπερβολικής πίεσης μπορεί να προκαλέσει γρατζουνιές ή αποχρωματισμό. Μην ψεκάζετε νερό και μην σκουπίζετε τη συσκευή με υγρό πανί. Ποτέ μην χρησιμοποιείτε καθαριστικό για τα τζάμια, γυαλιστικό αυτοκινήτου ή βιομηχανικό γυαλιστικό, λειαντικά προϊόντα ή κερί, βενζίνη, οινόπνευμα κ.λπ., τα οποία μπορεί να προκαλέσουν ζημιά στο προϊόν και στην οθόνη του.  
Σε αντίθετη περίπτωση, υπάρχει κίνδυνος πρόκλησης πυρκαγιάς, ηλεκτροπληξίας ή ζημιάς στο προϊόν (παραμόρφωση, διάβρωση ή σπάσιμο).

- Όταν η μονάδα είναι συνδεδεμένη σε πρίζα, η παροχή ρεύματος δεν διακόπτεται ακόμη κι αν απενεργοποιήσετε τη μονάδα από το διακόπτη λειτουργίας.



- Κατά την αποσύνδεση του καλωδίου, να το πιάνετε από το φισ.  
Εάν οι αγωγοί στο εσωτερικό του καλωδίου κοπούν, μπορεί να προκληθεί πυρκαγιά.



- Κατά τη μετακίνηση του προϊόντος, φροντίστε πρώτα να το απενεργοποιήσετε. Έπειτα, αποσυνδέστε τα καλώδια τροφοδοσίας, τα καλώδια κεραίας και όλα τα καλώδια σύνδεσης.  
Μπορεί να προκληθεί ζημιά στην τηλεόραση ή στο καλώδιο τροφοδοσίας, με αποτέλεσμα την ύπαρξη κινδύνου πυρκαγιάς ή ηλεκτροπληξίας.



- Κατά τη μεταφορά ή την αφαίρεση του προϊόντος από τη συσκευασία του, ζητήστε τη βοήθεια δεύτερου ατόμου, γιατί το προϊόν είναι βαρύ.  
Διαφορετικά, υπάρχει κίνδυνος τραυματισμού.

 ΠΡΟΣΟΧΗ



- Για τον καθαρισμό του εσωτερικού του προϊόντος, επικοινωνείτε με το κέντρο τεχνικής εξυπηρέτησης μία φορά το χρόνο. Η συσσωρευμένη σκόνη μπορεί να προκαλέσει μηχανική βλάβη.



- Για τις απαραίτητες εργασίες, απευθυνθείτε σε εξειδικευμένο προσωπικό. Οι εργασίες συντήρησης είναι απαραίτητες όταν η συσκευή παρουσιάζει οποιαδήποτε βλάβη. Για παράδειγμα, αν έχει καταστραφεί το καλώδιο τροφοδοσίας ή το φιλτράρισμα, αν έχει χυθεί υγρό ή έχουν πέσει αντικείμενα μέσα στη συσκευή, αν η συσκευή έχει εκτεθεί σε βροχή ή υγρασία, δεν λειτουργεί κανονικά ή έχει πέσει.



- Όταν αγγίζετε το προϊόν και είναι κρύο, μπορεί να εμφανιστεί ελαφρό «τρεμόπαιγμα» όταν το ενεργοποιήσετε. Αυτό είναι φυσιολογικό και δεν οφείλεται σε δυσλειτουργία του προϊόντος.



- Η οθόνη είναι ένα προϊόν υψηλής τεχνολογίας με ανάλυση δύο εκατομμύρια έως έξι εκατομμύρια pixels. Μπορεί να παρατηρήσετε μικροσκοπικές μαύρες κουκκίδες ή/και κουκκίδες με έντονο χρώμα (κόκκινες, μπλε ή πράσινες) σε μέγεθος 1 ppm στην οθόνη. Οι κουκκίδες αυτές δεν αποτελούν ένδειξη δυσλειτουργίας και δεν επηρεάζουν την απόδοση και την αξιοπιστία του προϊόντος. Το φαινόμενο αυτό μπορεί επίσης να προκύψει σε προϊόντα άλλων κατασκευαστών και δεν παρέχει δικαίωμα αντικατάστασης ή αποζημίωσης.



- Μπορεί να παρατηρήσετε διαφορά στη φωτεινότητα και το χρώμα της οθόνης, ανάλογα με τη θέση τηλεθέασης (αριστερά/δεξιά/επάνω/κάτω). Το φαινόμενο αυτό οφείλεται στα χαρακτηριστικά της οθόνης. Δεν έχει σχέση με την απόδοση του προϊόντος και δεν αποτελεί δυσλειτουργία.



- Εάν μια εικόνα παραμείνει ακίνητη για κάποια ώρα, η φωτεινότητα της οθόνης χαμηλώνει, προκειμένου να μειωθεί η κατανάλωση ενέργειας. Η φωτεινότητα της οθόνης θα επανέλθει στο κανονικό επίπεδο μόλις δώσετε κάποια εντολή με το τηλεχειριστήριο ή όταν εμφανιστεί μια άλλη εικόνα. (Μόνο για τα μοντέλα 84LM96\*\*)

- Η προβολή μιας στατικής εικόνας (π.χ. το λογότυπο του καναλιού, μενού οθόνης, σκηνή από ένα βιντεοπαιχνίδι) για παρατεταμένο χρονικό διάστημα μπορεί να προκαλέσει βλάβη στην οθόνη, με αποτέλεσμα τη συγκράτηση ειδώλου, το οποίο είναι γνωστό και ως μόνιμη αποτύπωση της εικόνας. Η εγγύηση δεν καλύπτει την εμφάνιση μόνιμης αποτύπωσης εικόνας. Αποφύγετε την προβολή μιας στατικής εικόνας στην οθόνη της τηλεόρασης (2 ή περισσότερες ώρες για LCD, 1 ή περισσότερες ώρες για Plasma). Επίσης, εάν παρακολουθείτε τηλεόραση σε μορφή 4:3 για μεγάλο χρονικό διάστημα, μπορεί να προκύψει μόνιμη αποτύπωση εικόνας στο περίγραμμα της οθόνης. Το φαινόμενο αυτό μπορεί επίσης να προκύψει σε προϊόντα άλλων κατασκευαστών και δεν παρέχει δικαίωμα αντικατάστασης ή αποζημίωσης.

• **Παραγόμενος ήχος**

Θόρυβος “τριξίματος”: Ο θόρυβος τριξίματος που παράγεται κατά την παρακολούθηση ή την απενεργοποίηση της τηλεόρασης προέρχεται από τη θερμική συστολή πλαστικού λόγω της θερμοκρασίας και της υγρασίας. Ο θόρυβος αυτός είναι συχνός σε προϊόντα στα οποία απαιτείται θερμική παραμόρφωση για τη λειτουργία τους. Βουητό του ηλεκτρικού κυκλώματος/βόμβος της οθόνης: Θόρυβος χαμηλής στάθμης παράγεται από το κύκλωμα μεταγωγής υψηλής ταχύτητας, το οποίο τροφοδοτεί μεγάλη ποσότητα ρεύματος για τη λειτουργία του προϊόντος. Διαφέρει ανάλογα με το προϊόν. Ο ήχος αυτός δεν επηρεάζει την απόδοση και την αξιοπιστία του προϊόντος.

## Παρακολούθηση εικόνων 3D



### ΠΡΟΕΙΔΟΠΟΙΗΣΗ

#### Περιβάλλον προβολής

- **Χρόνος προβολής**

Κατά την παρακολούθηση περιεχομένου 3D, κάντε διαλλείματα 5 - 15 λεπτών κάθε ώρα. Η παρακολούθηση περιεχομένου 3D για μεγάλο χρονικό διάστημα μπορεί να προκαλέσει πονοκέφαλο, ζαλάδα, κούραση ή πόνο στα μάτια.

#### Ατομα με κρίσεις φωτοευαισθησίας ή χρόνιες παθήσεις

- Ορισμένοι χρήστες μπορεί να παρουσιάσουν κρίση ή άλλα αφύσικα συμπτώματα, όταν εκτίθενται σε φως που αναβοσβήνει ή σε συγκεκριμένα μοτίβα περιεχομένου 3D.
- Μην παρακολουθείτε βίντεο 3D, εάν νιώθετε ναυτία, είστε έγκυος ή/και πάσχετε από χρόνια αρρώστια, όπως επιληψία, καρδιακές διαταραχές ή υπέρταση κ.λπ.
- Το περιεχόμενο 3D δεν συνιστάται για όσους πάσχουν από στερεοσκοπική τυφλότητα ή στερεοσκοπική ανωμαλία. Μπορεί να δείτε διπλά είδωλα ή να νιώσετε δυσφορία κατά την παρακολούθηση.
- Εάν πάσχετε από στραβισμό, αμβλυωπία (ασθενή όραση) ή αστιγματισμό, μπορεί να έχετε πρόβλημα στην αντίληψη βάθους και να κουραστείτε εύκολα λόγω διπλών ειδώλων. Συνιστάται να κάνετε συχνότερα διαλλείματα από ό,τι ο μέσος ενήλικας.
- Εάν η όρασή σας διαφέρει μεταξύ του δεξιού και του αριστερού οφθαλμού, ελέγξτε την όρασή σας προτού παρακολουθήσετε περιεχόμενο 3D.

#### Συμπτώματα για τα οποία απαιτείται διακοπή ή αποχή από την παρακολούθηση περιεχομένου 3D

- Μην παρακολουθείτε περιεχόμενο 3D, όταν νιώθετε κουρασμένοι λόγω αϋπνίας, υπερβολικής εργασίας ή κατανάλωσης αλκοόλ.
- Όταν νιώθετε τα συμπτώματα αυτά, διακόψτε τη χρήση/παρακολούθηση περιεχομένου 3D και ξεκουραστείτε αρκετά, έως ότου τα συμπτώματα υποχωρήσουν.
  - » Συμβουλευτείτε το γιατρό σας εάν τα συμπτώματα επιμένουν. Τα συμπτώματα μπορεί να περιλαμβάνουν πονοκέφαλο, πόνο στα μάτια, ζαλάδα, ναυτία, αίσθημα παλμών, συσκότιση, δυσφορία, διπλό είδωλο, οπτική ενόχληση ή κούραση..

**ΠΡΟΣΟΧΗ**
**Περιβάλλον προβολής**

- **Απόσταση προβολής**

Όταν παρακολουθείτε περιεχόμενο 3D, να διατηρείτε απόσταση τουλάχιστον διπλάσια από το διαγώνιο μήκος της οθόνης. Εάν νιώσετε δυσφορία κατά την παρακολούθηση περιεχομένου 3D, απομακρυνθείτε περισσότερο από την τηλεόραση.

**Ηλικία παρακολούθησης**

- **Νήπια/παιδιά**

Απαγορεύεται η χρήση/παρακολούθηση περιεχομένου 3D σε παιδιά μικρότερα των 5 ετών. Παιδιά κάτω των 10 ετών μπορεί να αντιδράσουν υπερβολικά και να παρουσιάσουν υπερδιέγερση, επειδή η όρασή τους αναπτύσσεται (για παράδειγμα: προσπαθούν να αγγίξουν την οθόνη ή επιχειρούν να πηδήξουν μέσα στην οθόνη). Χρειάζεται ειδική παρακολούθηση και ιδιαίτερη προσοχή, όταν τα παιδιά παρακολουθούν περιεχόμενο 3D.

Τα παιδιά παρουσιάζουν μεγαλύτερη διόφθαλμη ανομοιότητα σε παρουσιάσεις 3D απ' ό,τι οι ενήλικες, επειδή η απόσταση μεταξύ των ματιών είναι μικρότερη από ό,τι στους ενήλικες. Συνεπώς, αντιλαμβάνονται μεγαλύτερο στερεοσκοπικό βάθος από ό,τι οι ενήλικες για την ίδια εικόνα 3D.

- **Έφηβοι**

Έφηβοι κάτω των 19 ετών μπορεί να επιδείξουν ευαισθησία λόγω διέγερσης από το φως σε περιεχόμενο 3D. Συμβουλευτέ τους να μην παρακολουθούν περιεχόμενο 3D για μεγάλο χρονικό διάστημα όταν είναι κουρασμένοι.

- **Ηλικιωμένοι**

Οι ηλικιωμένοι μπορεί να αντιληφθούν σε μικρότερο βαθμό τα εφέ 3D σε σύγκριση με τους νέους. Μην κάθεστε πιο κοντά στην τηλεόραση από τη συνιστώμενη απόσταση.

**Προφυλάξεις κατά τη χρήση γυαλιών 3D**

- Φροντίστε να χρησιμοποιείτε γυαλιά 3D της LG. Διαφορετικά, δεν θα μπορείτε να παρακολουθήσετε σωστά βίντεο 3D.
- Μην χρησιμοποιείτε γυαλιά 3D αντί για τα κανονικά σας γυαλιά, τα γυαλιά ηλίου ή προστατευτικά γυαλιά.
- Η χρήση τροποποιημένων γυαλιών 3D μπορεί να κουράσει τα μάτια ή να παραμορφώσει την εικόνα.
- Μην φυλάτε τα γυαλιά 3D σε μέρος όπου αναπτύσσονται εξαιρετικά υψηλές ή χαμηλές θερμοκρασίες. Μπορεί να παραμορφωθούν.
- Τα γυαλιά 3D είναι εύθραυστα και γρατζουνίζονται εύκολα. Χρησιμοποιείτε πάντα ένα μαλακό, καθαρό κομμάτι πανί για το σκούπισμα των φακών. Μην γρατζουνάτε τους φακούς των γυαλιών 3D με αιχμηρά αντικείμενα και μην τους καθαρίζετε/σκουπίζετε με χημικές ουσίες.

**!** ΣΗΜΕΙΩΣΗ

- Η εικόνα μπορεί να διαφέρει από την τηλεόρασή σας.
- Οι ενδείξεις OSD (On Screen Display) στην οθόνη της τηλεόρασής σας ενδέχεται να διαφέρουν ελαφρώς από αυτές που εμφανίζονται σε αυτό το εγχειρίδιο.
- Τα διαθέσιμα μενού και οι επιλογές ενδέχεται να διαφέρουν, ανάλογα με την πηγή εισόδου ή το μοντέλο προϊόντος που χρησιμοποιείτε.
- Στο μέλλον, ενδέχεται να προστεθούν νέες λειτουργίες σε αυτή την τηλεόραση.
- Η τηλεόραση μπορεί να τεθεί σε κατάσταση αναμονής, για να μειωθεί η κατανάλωση ενέργειας. Η τηλεόραση πρέπει να απενεργοποιείται, εάν δεν πρόκειται να χρησιμοποιηθεί για μεγάλο χρονικό διάστημα, για την εξοικονόμηση ενέργειας.
- Η ενέργεια που καταναλώνεται κατά τη χρήση μπορεί να ελαττωθεί σημαντικά, αν μειώσετε το επίπεδο φωτεινότητας της οθόνης, με αποτέλεσμα να μειώσετε και τα συνολικά έξοδα λειτουργίας.

**ΔΙΑΔΙΚΑΣΙΑ ΕΓΚΑΤΑΣΤΑΣΗΣ**

- 1 Ανοίξτε τη συσκευασία και βεβαιωθείτε ότι περιλαμβάνονται όλα τα εξαρτήματα.
- 2 Προσαρμόστε τη βάση στην τηλεόραση.
- 3 Συνδέστε μια εξωτερική συσκευή στην τηλεόραση.
- 4 Βεβαιωθείτε ότι η σύνδεση δικτύου είναι διαθέσιμη.  
Μπορείτε να χρησιμοποιήσετε τις λειτουργίες δικτύου της τηλεόρασης μόνο όταν υπάρχει σύνδεση δικτύου.

**ΣΥΝΑΡΜΟΛΟΓΗΣΗ ΚΑΙ ΠΡΟΕΤΟΙΜΑΣΙΑ****Αφαίρεση συσκευασίας**

Ελέγξτε αν στη συσκευασία του προϊόντος περιλαμβάνονται τα παρακάτω εξαρτήματα. Αν λείπουν εξαρτήματα, επικοινωνήστε με τον τοπικό αντιπρόσωπο από τον οποίο αγοράσατε το προϊόν. Οι εικόνες σε αυτό το εγχειρίδιο ενδέχεται να διαφέρουν από το πραγματικό προϊόν και τα εξαρτήματα.

**!** ΠΡΟΣΟΧΗ

- Για λόγους ασφαλείας και για να διατηρηθεί η διάρκεια ζωής των προϊόντων, μην χρησιμοποιείτε μη εγκεκριμένα εξαρτήματα.
- Οι ζημιές ή οι τραυματισμοί που οφείλονται στη χρήση μη εγκεκριμένων εξαρτημάτων δεν καλύπτονται από την εγγύηση.
- Ορισμένα μοντέλα έχουν στην οθόνη μια λεπτή μεμβράνη που δεν πρέπει να αφαιρεθεί.

**!** ΣΗΜΕΙΩΣΗ

- Τα εξαρτήματα που παρέχονται μαζί με το προϊόν ενδέχεται να διαφέρουν, ανάλογα με το μοντέλο.
- Τα τεχνικά στοιχεία του προϊόντος ή τα περιεχόμενα αυτού του εγχειριδίου ενδέχεται να αλλάξουν χωρίς προειδοποίηση, σε περίπτωση αναβάθμισης των λειτουργιών του προϊόντος.
- Για την καλύτερη δυνατή σύνδεση, τα βύσματα των καλωδίων HDMI και των συσκευών USB πρέπει να έχουν πάχος μικρότερο από 10 mm και πλάτος μικρότερο από 18 mm. Χρησιμοποιήστε μια επέκταση καλωδίου που υποστηρίζει USB 2.0, εάν το καλώδιο USB ή το USB memory stick δεν ταιριάζει στη θύρα USB της τηλεόρασής σας.

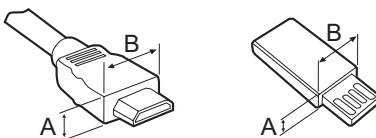

A ≲ 10 mm  
B ≲ 18 mm



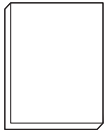

**Εγχειρίδιο χρήστη**

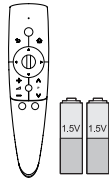

**Μαγικό τηλεχειριστήριο,  
Μπαταρίες (AA)**  
(Ανατρέξτε στη σελίδα 21)

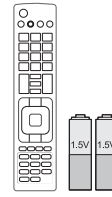

**Τηλεχειριστήριο,  
Μπαταρίες (AAA)**  
(Ανατρέξτε στη σελίδα 23)

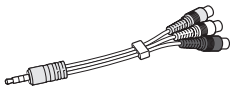

**Καλώδιο βίντεο Composite**  
(Ανατρέξτε στη σελίδα B-11,  
B-13)

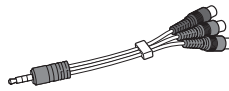

**Καλώδιο βίντεο Component**  
(Ανατρέξτε στη σελίδα B-11)

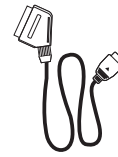

**Καλώδιο SCART**  
(Ανατρέξτε στη σελίδα B-14)



**Γυαλιά Cinema 3D**  
Ο αριθμός των γυαλιών 3D  
μπορεί να διαφέρει, ανάλογα  
με το μοντέλο ή τη χώρα.



**Γυαλιά Dual play**  
(Ανάλογα με το μοντέλο)

**Μόνο για τα μοντέλα 47/55LM96\*\*, 42/47/55LM86\*\***



**πίσω κάλυμμα στερέωσης**  
(Ανατρέξτε στη σελίδα A-3,  
A-5)

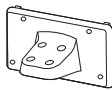

**Βάση  
Στήριξης**  
(Ανατρέξτε στη σελίδα A-3,  
A-5)



**Βάση στηρίγ-  
ματος**  
(Ανατρέξτε στη σελίδα A-3,  
A-5)



**Βίδες βάσης**  
8 ΕΑ, M4 x 20  
(Ανατρέξτε στη σελίδα A-3,  
A-5)



**Κλιπ συγκράτησης  
καλωδίων**  
2 ΕΑ  
(Ανατρέξτε στη σελίδα A-8)

**Μόνο για τα μοντέλα 84LM96\*\***

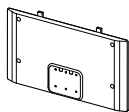

**Βάση Στήριξης**  
(Ανατρέξτε στη σελίδα A-4)

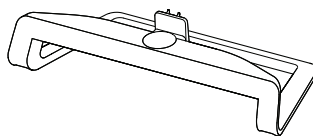

**Βάση στηρίγματος**  
(Ανατρέξτε στη σελίδα A-4)



**Βίδες βάσης**  
4 ΕΑ, M4 x 20 / 6 ΕΑ, M5 x 16  
(Ανατρέξτε στη σελίδα A-4)

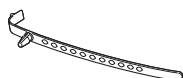

**Κλιπ συγκράτησης καλωδίων**  
(Ανατρέξτε στη σελίδα A-8)

**Μόνο για τα μοντέλα 72LM95\*\***

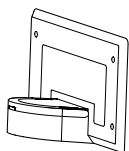

**πίσω κάλυμμα στερέωσης**  
(Ανατρέξτε στη σελίδα A-7)

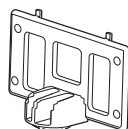

**Βάση Στήριξης**  
(Ανατρέξτε στη σελίδα A-7)

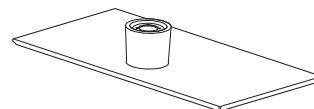

**Βάση στηρίγματος**  
(Ανατρέξτε στη σελίδα A-7)



**Βίδες βάσης**  
4 ΕΑ, M4 x 20 / 4 ΕΑ, M5 x 35  
(Ανατρέξτε στη σελίδα A-7)

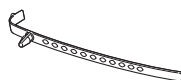

**Κλιπ συγκράτησης καλωδίων**  
2 ΕΑ  
(Ανατρέξτε στη σελίδα A-9)



**Καλώδιο τροφοδοσίας**

ΕΜΗΝΙΚΑ



**Ασύρματο LAN**

## Προαιρετικά εξαρτήματα

Για τη βελτίωση της ποιότητας, τα προαιρετικά εξαρτήματα ενδέχεται να αλλάξουν ή να τροποποιηθούν χωρίς προειδοποίηση.

Για να αγοράσετε αυτά τα εξαρτήματα, επικοινωνήστε με τον αντιπρόσωπό σας.

Οι συσκευές αυτές λειτουργούν μόνο με συγκεκριμένα μοντέλα.

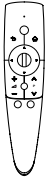

**AN-MR300**  
Μαγικό τηλεχειριστήριο



**AG-F2\*\*, AG-F3\*\*, AG-F4\*\***  
Γυαλιά Cinema 3D



**AG-F2\*\*DP, AG-F3\*\*DP**  
Γυαλιά Dual play



**AN-WF100**  
Ασύρματο LAN

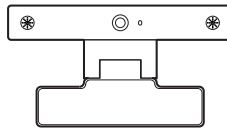

**AN-VC\*\*\***  
Κάμερα βιντεοκλήσεων

Συμβατότητα	47/55/84LM96**	72LM95**	42/47/55LM86**
<b>AN-MR300</b> Μαγικό τηλεχειριστήριο	•	•	•
<b>AG-F2**, AG-F3**, AG-F4**</b> Γυαλιά Cinema 3D	•	•	•
<b>AG-F2**DP, AG-F3**DP</b> Γυαλιά Dual play	•	•	•
<b>AN-WF100</b> Ασύρματο LAN		•	
<b>AN-VC***</b> Κάμερα βιντεοκλήσεων	•	•	•

Το όνομα ή το σχέδιο του μοντέλου ενδέχεται να αλλάξει λόγω αναβάθμισης των λειτουργιών του προϊόντος ή αλλαγών στις συνθήκες ή τις πολιτικές του κατασκευαστή.

## Εξαρτήματα και κουμπιά

47/55LM96\*\*, 42/47/55LM86\*\*

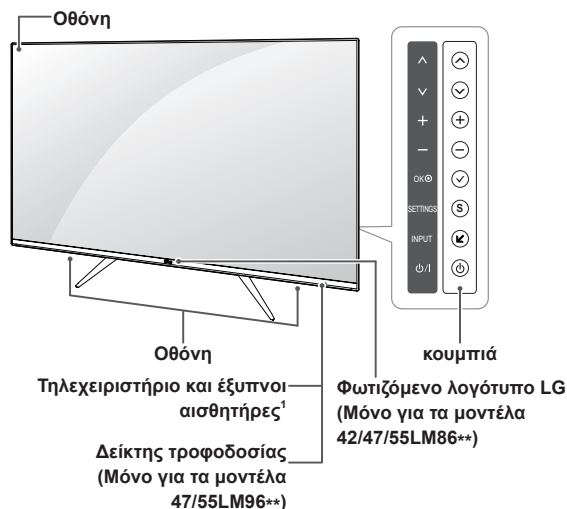

72LM95\*\*

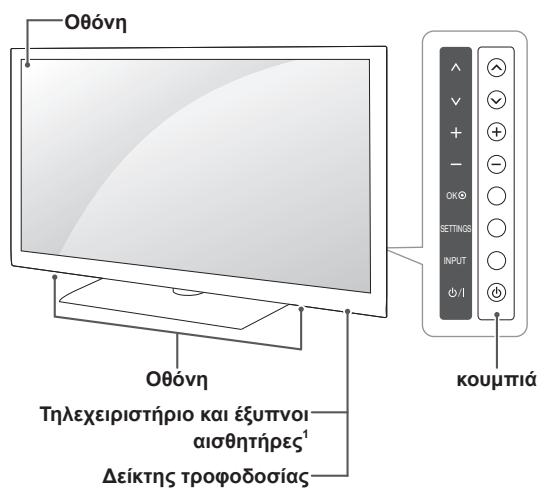

84LM96\*\*

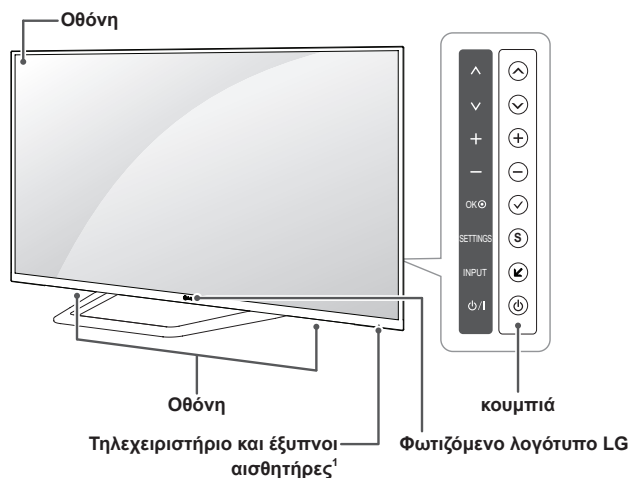

ΕΜΗΝΙΚΑ

κουμπιά	Περιγραφή
^ v	Κύλιση στα αποθηκευμένα προγράμματα.
+ -	Ρύθμιση του επιπέδου έντασης του ήχου.
OK ⊙	Ενεργοποίηση της επιλογής μενού που έχει επισημανθεί ή επιβεβαίωση μιας καταχώρησης.
SETTINGS	Πρόσβαση στο κύριο μενού ή αποθήκευση των επιλογών σας και έξοδος από τα μενού.
INPUT	Αλλαγή της πηγής εισόδου.
⏻/⏼	Ενεργοποίηση ή απενεργοποίηση της τηλεόρασης.

1 Έξυπνος αισθητήρας - Προσαρμόζει την ποιότητα και τη φωτεινότητα της εικόνας ανάλογα με το περιβάλλον.

### ΣΗΜΕΙΩΣΗ

- Μπορείτε να ενεργοποιήσετε ή να απενεργοποιήσετε την ενδεικτική λυχνία τροφοδοσίας, επιλέγοντας το στοιχείο ΕΠΙΛΟΓΗ στα κύρια μενού. (Ανάλογα με το μοντέλο)

## Ανύψωση και μετακίνηση της τηλεόρασης

Πριν από τη μετακίνηση ή την ανύψωση της τηλεόρασης, διαβάστε τις ακόλουθες οδηγίες για την αποφυγή πρόκλησης γρατσουνιών ή βλάβης στην τηλεόραση και για την ασφαλή μεταφορά της, ανεξαρτήτως τύπου και μεγέθους συσκευής.



### ΠΡΟΣΟΧΗ

- Μην αγγίζετε την οθόνη, καθώς ενδέχεται να προκληθεί ζημιά στην οθόνη.

- Συνιστάται η μεταφορά της τηλεόρασης στην αρχική της συσκευασία.
- Πριν από τη μετακίνηση ή την ανύψωση της τηλεόρασης, αποσυνδέστε το καλώδιο τροφοδοσίας και όλα τα καλώδια.
- Κατά τη μεταφορά της τηλεόρασης, η οθόνη πρέπει να είναι στραμμένη προς την αντίθετη κατεύθυνση από εσάς για να μην προκληθεί ζημιά.

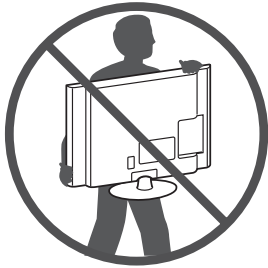

- Κρατήστε σταθερά το επάνω και το κάτω μέρος του πλαισίου της τηλεόρασης. Μην κρατάτε το διαφανές τμήμα, το ηχείο ή το πλέγμα του ηχείου.

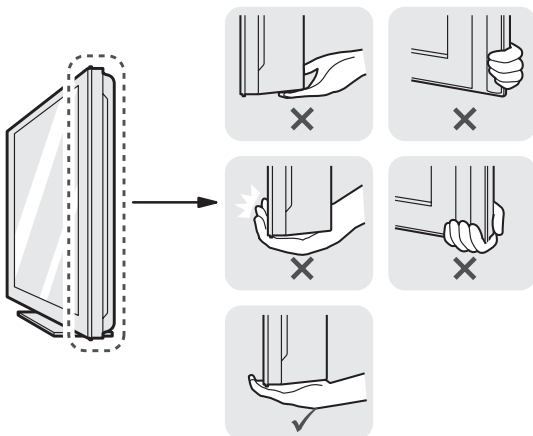

- Για τη μεταφορά μεγάλων τηλεοράσεων, απαιτούνται τουλάχιστον 2 άτομα.
- Αν μεταφέρετε την τηλεόραση με τα χέρια, κρατήστε τη όπως φαίνεται στην παρακάτω εικόνα.

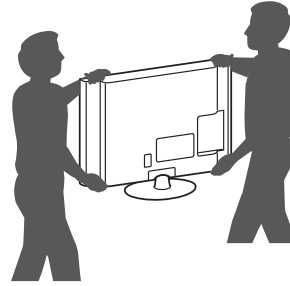

- Αποφύγετε τους κραδασμούς και τις ισχυρές δονήσεις κατά τη μεταφορά της τηλεόρασης.
- Κατά τη μεταφορά της τηλεόρασης, κρατήστε τη σε κατακόρυφη θέση, μην τη γυρνάτε ποτέ στο πλάι και μην τη γέρνετε αριστερά ή δεξιά.
- Όταν μεταφέρετε την τηλεόραση, να χρησιμοποιείτε πάντοτε τα πλαϊνά προστατευτικά επιθέματα. (Ανάλογα με το μοντέλο)

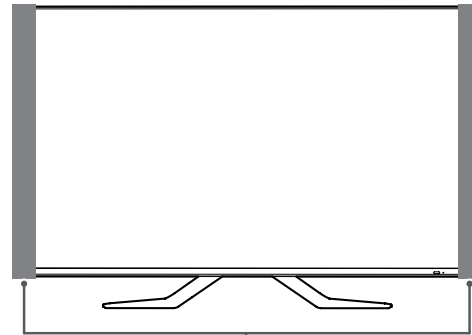

Προστατευτικά επιθέματα

## Επιτραπέζια τοποθέτηση

- 1 Σηκώστε και τοποθετήστε την τηλεόραση σε κατακόρυφη θέση επάνω σε ένα τραπέζι.
  - Αφήστε απόσταση (τουλάχιστον) 10 εκ. από τον τοίχο για επαρκή εξαερισμό.

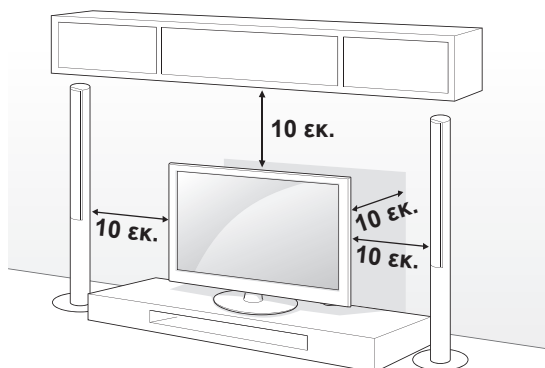

- 2 Συνδέστε το καλώδιο τροφοδοσίας σε μια πρίζα.



### ΠΡΟΣΟΧΗ

- Χρησιμοποιήστε ένα κατάλληλο καλώδιο τροφοδοσίας, αποκλειστικά για αυτή τη χρήση. Μην τροποποιείτε και μην επεκτείνετε το καλώδιο τροφοδοσίας.
- Μην τοποθετείτε την τηλεόραση κοντά ή επάνω σε πηγές θερμότητας, καθώς ενδέχεται να προκληθεί πυρκαγιά ή άλλη βλάβη.

ΕΜΗΝΙΚΑ

Προσαρμογή της γωνίας της τηλεόρασης ανάλογα με τις ανάγκες σας

### 47/55LM96\*\*, 42/47/55LM86\*\*, 72LM95\*\*

Περιστρέψτε την τηλεόραση 20 μοίρες αριστερά ή δεξιά και προσαρμόστε τη γωνία της οθόνης, ανάλογα με τη θέση θέασης.

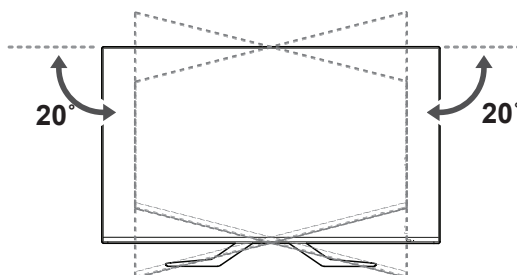

### 84LM96\*\*

Περιστρέψτε την τηλεόραση 7 μοίρες αριστερά ή δεξιά και προσαρμόστε τη γωνία της οθόνης, ανάλογα με τη θέση θέασης.

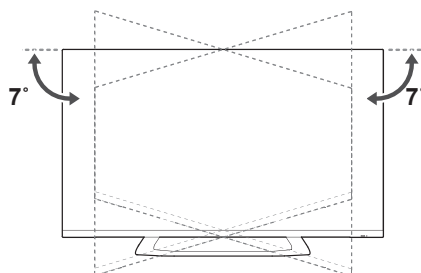

### ΠΡΟΣΟΧΗ

- Κατά την προσαρμογή της γωνίας της συσκευής, προσέχετε τα δάχτυλά σας. Υπάρχει κίνδυνος τραυματισμού, εάν πιαστούν τα χέρια ή τα δάχτυλά σας. Εάν το προϊόν πάρει υπερβολική κλίση, μπορεί να πέσει, προκαλώντας ζημιά ή τραυματισμό.

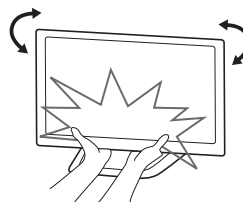

Μπροστά

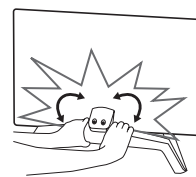

Πίσω

**Στερέωση της τηλεόρασης σε τοίχο**

Η λειτουργία αυτή δεν είναι διαθέσιμη σε όλα τα μοντέλα

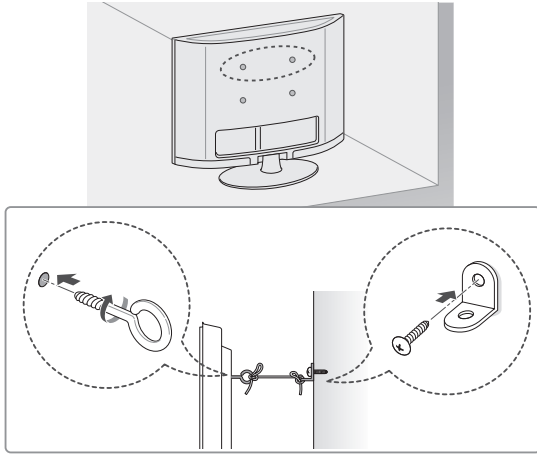

- 1 Τοποθετήστε και σφίξτε τους κρίκους ανάρτησης ή τα υποστηρίγματα και τις βίδες στο πίσω μέρος της τηλεόρασης.
  - Αν έχουν τοποθετηθεί βίδες στη θέση των κρίκων ανάρτησης, αφαιρέστε πρώτα τις βίδες.
- 2 Στερεώστε με τις βίδες τα υποστηρίγματα στον τοίχο. Ευθυγραμμίστε τη θέση της επιτοίχιας βάσης και των κρίκων ανάρτησης στο πίσω μέρος της τηλεόρασης.
- 3 Συνδέστε καλά τους κρίκους ανάρτησης και τα υποστηρίγματα τοίχου με ένα ανθεκτικό σχοινί. Βεβαιωθείτε ότι το σχοινί βρίσκεται σε οριζόντια θέση προς την επίπεδη επιφάνεια.

**ΠΡΟΣΟΧΗ**

- Βεβαιωθείτε ότι τα παιδιά δεν μπορούν να σκαρφαλώσουν ή να κρεμαστούν από την τηλεόραση.

**ΣΗΜΕΙΩΣΗ**

- Χρησιμοποιήστε μια βάση στήριξης ή ένα έπιπλο που είναι αρκετά μεγάλο και ανθεκτικό για την ασφαλή τοποθέτηση της τηλεόρασης.
- Υποστηρίγματα, κρίκοι και σχοινιά δεν παρέχονται. Μπορείτε να αποκτήσετε επιπλέον αξεσουάρ από τον τοπικό προμηθευτή.

**Επιτοίχια τοποθέτηση**

Συνδέστε προσεκτικά μια προαιρετική επιτοίχια βάση στήριξης στο πίσω μέρος της τηλεόρασης και τοποθετήστε την επιτοίχια βάση στήριξης σε έναν στερεό τοίχο κάθετα προς το δάπεδο. Αν θέλετε να τοποθετήσετε την τηλεόραση σε άλλα δομικά υλικά, απευθυνθείτε σε εξειδικευμένο προσωπικό.

Η LG συνιστά την πραγματοποίηση της επιτοίχιας τοποθέτησης από εξειδικευμένο επαγγελματία.

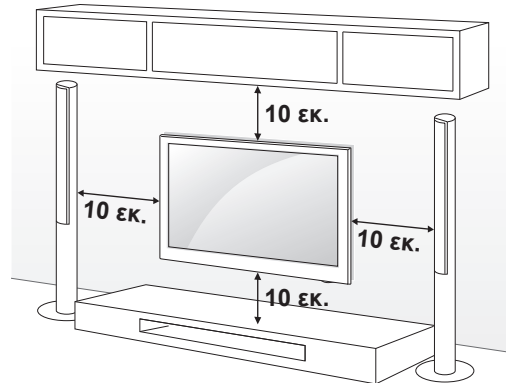

Χρησιμοποιείτε βίδες και επιτοίχιας βάσεις στήριξης που πληρούν το πρότυπο VESA. Οι κανονικές διαστάσεις των κιτ επιτοίχιας στήριξης περιγράφονται στον παρακάτω πίνακα.

**Προαιρετικά εξαρτήματα**

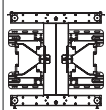
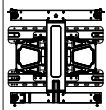
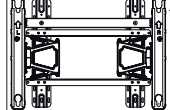
Μοντέλο	47/55LM96**	84LM86**
	42/47/55LM86**	72LM95**
<b>VESA (A x B)</b>	400 x 400	600 x 400
<b>Κανονική βίδα</b>	M6	M8
<b>Αριθμός βιδών</b>	4	4
<b>Επιτοίχια βάση στήριξης</b>	LSW400BX  LSW420BX 	LSW600B 

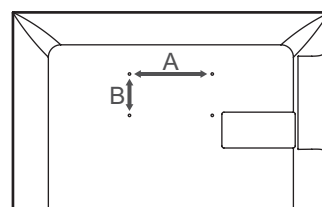

**ΠΡΟΣΟΧΗ**

- Αποσυνδέστε πρώτα το καλώδιο τροφοδοσίας και, στη συνέχεια, μετακινήστε ή εγκαταστήστε την τηλεόραση. Διαφορετικά, υπάρχει κίνδυνος ηλεκτροπληξίας.
- Χρησιμοποιήστε ένα κατάλληλο καλώδιο τροφοδοσίας, αποκλειστικά για αυτή τη χρήση. Μην τροποποιείτε και μην επεκτείνετε το καλώδιο τροφοδοσίας.
- Αν εγκαταστήσετε την τηλεόραση στην οροφή ή σε επικλινή τοίχο, υπάρχει κίνδυνος να πέσει και να προκαλέσει σοβαρό τραυματισμό. Χρησιμοποιήστε μια εγκεκριμένη επιτοίχια βάση στήριξης της LG και επικοινωνήστε με τον τοπικό αντιπρόσωπο ή με εξειδικευμένο προσωπικό.
- Μην σφίγγετε υπερβολικά τις βίδες. Ενδέχεται να προκληθεί ζημιά στην τηλεόραση και να ακυρωθεί η εγγύηση.
- Χρησιμοποιήστε βίδες και επιτοίχιες βάσεις στήριξης που ικανοποιούν το πρότυπο VESA. Η εγγύηση δεν καλύπτει ζημιές ή τραυματισμούς που οφείλονται σε κακή χρήση ή στη χρήση ακατάλληλων εξαρτημάτων.

**ΣΗΜΕΙΩΣΗ**

- Χρησιμοποιήστε τις βίδες που αναφέρονται στις προδιαγραφές βιδών του προτύπου VESA.
- Το κιτ επιτοίχιας στήριξης περιλαμβάνει ένα εγχειρίδιο εγκατάστασης και τα απαραίτητα εξαρτήματα.
- Η επιτοίχια βάση στήριξης είναι προαιρετική. Μπορείτε να αγοράσετε πρόσθετα εξαρτήματα από τον τοπικό αντιπρόσωπο.
- Το μήκος των βιδών ενδέχεται να διαφέρει, ανάλογα με την επιτοίχια βάση στήριξης. Βεβαιωθείτε ότι χρησιμοποιείτε βίδες με το κατάλληλο μήκος.
- Για περισσότερες πληροφορίες, ανατρέξτε στο εγχειρίδιο που παρέχεται με την επιτοίχια βάση στήριξης.

(Ανάλογα με το μοντέλο)

- Για να προστατέψετε την οθόνη της τηλεόρασης (από γρατζουνιές, δακτυλικά αποτυπώματα), τοποθετήστε την τηλεόραση στην επίπεδη επιφάνεια ενός τραπεζιού χωρίς να αφαιρέσετε το περιτύλιγμα.
- Αφού αφαιρέσετε το περιτύλιγμα από το πίσω μέρος της τηλεόρασης, εγκαταστήστε την τηλεόραση σύμφωνα με τις οδηγίες του εγχειριδίου που συνοδεύει την επιτοίχια βάση στήριξης.
- Αφού εγκαταστήσετε την τηλεόραση, αφαιρέστε τα προστατευτικά επιθέματα.



## ΛΕΙΤΟΥΡΓΙΕΣ ΜΑΓΙΚΟΥ ΤΗΛΕΧΕΙΡΙΣΤΗΡΙΟΥ

Όταν εμφανίζεται το μήνυμα “Η ισχύς της μπαταρίας του μαγικού τηλεχειριστηρίου είναι χαμηλή. Αντικαταστήστε την μπαταρία.”, αντικαταστήστε την μπαταρία.

Για να αντικαταστήσετε τις μπαταρίες, ανοίξτε το κάλυμμα των μπαταριών και τοποθετήστε τις νέες μπαταρίες (1,5 V AA). Οι πόλοι ⊕ και ⊖ πρέπει να ταιριάζουν με τις ενδείξεις στο εσωτερικό της θήκης. Στη συνέχεια, κλείστε το κάλυμμα των μπαταριών. Όταν χρησιμοποιείτε το τηλεχειριστήριο, πρέπει να το στρέψετε προς τον αισθητήρα τηλεχειρισμού της τηλεόρασης. Για να αφαιρέσετε τις μπαταρίες, εκτελέστε τα βήματα τοποθέτησης με την αντίθετη σειρά.

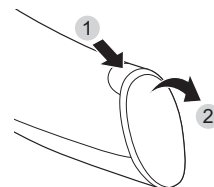

### ΠΡΟΣΟΧΗ

- Μην συνδυάζετε παλιές και καινούργιες μπαταρίες, καθώς υπάρχει κίνδυνος βλάβης στο τηλεχειριστήριο.

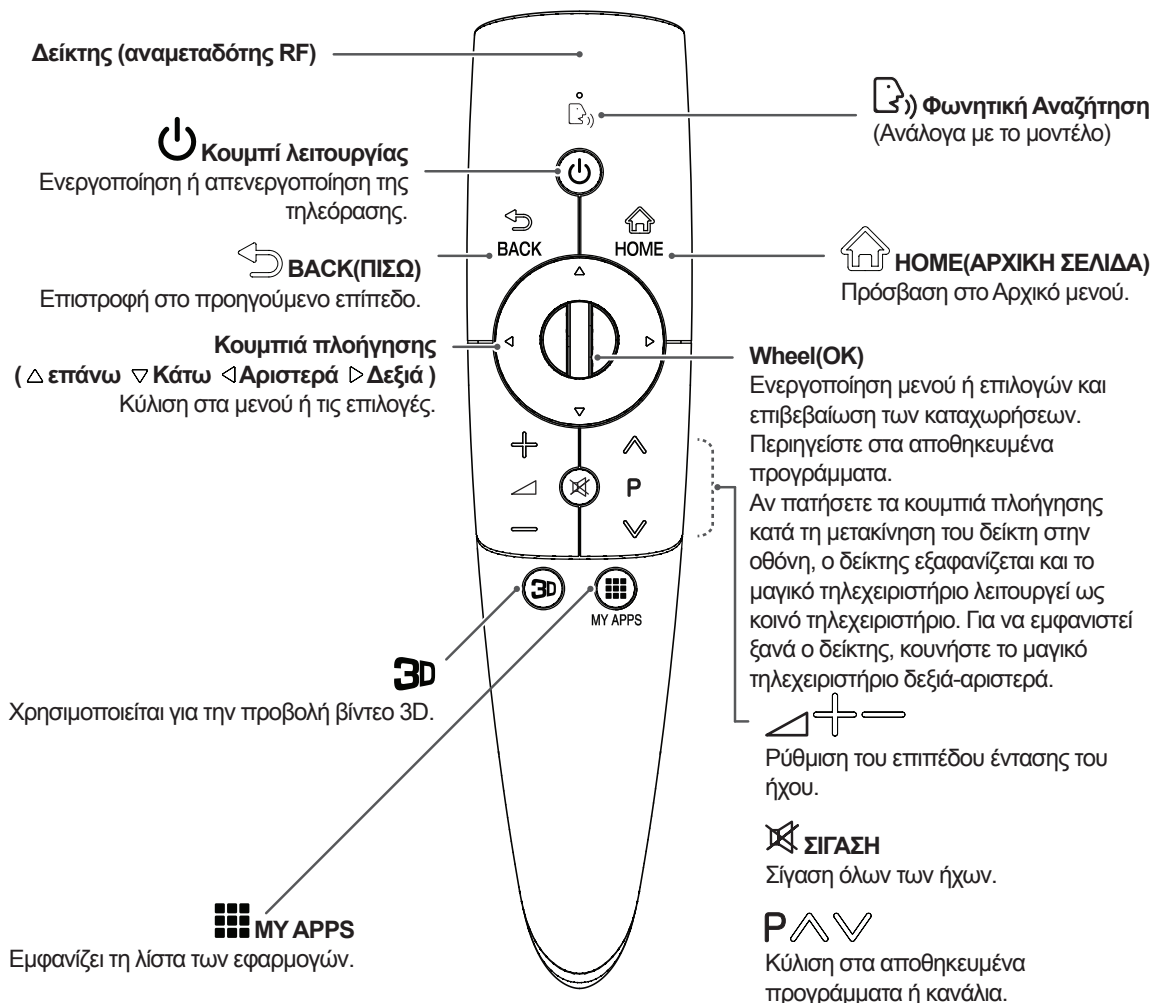

### Φωνητική Αναζήτηση (Ανάλογα με το μοντέλο)

Για τη χρήση της λειτουργίας φωνητικής αναζήτησης απαιτείται σύνδεση δικτύου.

Το ποσοστό επιτυχίας της αναγνώρισης μπορεί να ποικίλλει ανάλογα με τα χαρακτηριστικά του χρήστη (φωνή, προφορά, τόνος και ταχύτητα ομιλίας) και το περιβάλλον (θόρυβος και ένταση ήχου της τηλεόρασης).

- 1 Πατήστε το εικονίδιο φωνητικής αναζήτησης στην οθόνη.
- 2 Μιλήστε αργά και καθαρά. Μόλις αναγνωριστεί μια φωνή, εμφανίζεται στην οθόνη το μήνυμα επεξεργασίας.
  - Κρατάτε το magic remote control (μαγικό τηλεχειριστήριο) σε απόσταση έως και 15 εκ. από το πρόσωπό σας.



## Καταχώρηση του μαγικού τηλεχειριστηρίου

Πριν το χρησιμοποιήσετε, θα πρέπει να πραγματοποιήσετε “σύζευξη” (καταχώρηση) του magic remote control (μαγικού τηλεχειριστηρίου) με την τηλεόραση.

### Τρόπος καταχώρησης του μαγικού τηλεχειριστηρίου

	1 Για αυτόματη καταχώρηση, ενεργοποιήστε την τηλεόραση και πατήστε το κουμπί <b>Wheel (OK)</b> . Όταν ολοκληρωθεί η καταχώρηση, εμφανίζεται στην οθόνη το μήνυμα ολοκλήρωσης.
	2 Εάν η καταχώρηση αποτύχει, απενεργοποιήστε και ενεργοποιήστε ξανά την τηλεόραση και, στη συνέχεια, πατήστε το κουμπί <b>Wheel (OK)</b> για να ολοκληρωθεί η καταχώρηση.

### Τρόπος επανάληψης της καταχώρησης του μαγικού τηλεχειριστηρίου

 <b>BACK</b>   <b>HOME</b>	1 Για επαναφορά, πατήστε παρατεταμένα τα κουμπιά <b>BACK</b> και <b>HOME</b> μαζί για 5 δευτερόλεπτα και, στη συνέχεια, πραγματοποιήστε την καταχώρηση ακολουθώντας τις οδηγίες της ενότητας “Τρόπος καταχώρησης του Magic Remote Control (μαγικού τηλεχειριστηρίου)” παραπάνω.
	2 Για να καταχωρήσετε εκ νέου το magic remote control (μαγικό τηλεχειριστήριο), πατήστε παρατεταμένα το κουμπί <b>BACK</b> για 5 δευτερόλεπτα με το τηλεχειριστήριο στραμμένο προς την τηλεόραση. Όταν ολοκληρωθεί η καταχώρηση, εμφανίζεται στην οθόνη το μήνυμα ολοκλήρωσης.

## Τρόπος χρήσης του μαγικού τηλεχειριστηρίου

	1 Εάν ο δείκτης εξαφανιστεί, μετακινήστε το magic remote control (μαγικό τηλεχειριστήριο) ελαφρώς προς τα αριστερά ή προς τα δεξιά. Έπειτα, ο δείκτης θα εμφανιστεί αυτόματα στην οθόνη. » Ο δείκτης εξαφανίζεται, αν δεν χρησιμοποιείται για κάποιο χρονικό διάστημα.
	2 Για να μετακινήσετε το δείκτη, στρέψτε το δέκτη δείκτη του magic remote control (μαγικού τηλεχειριστηρίου) προς την τηλεόραση και, στη συνέχεια, μετακινήστε το τηλεχειριστήριο αριστερά, δεξιά, επάνω ή κάτω. » Εάν ο δείκτης δεν λειτουργεί σωστά, μην χρησιμοποιήσετε το magic remote control (μαγικό τηλεχειριστήριο) για 10 δευτερόλεπτα και δοκιμάστε ξανά.

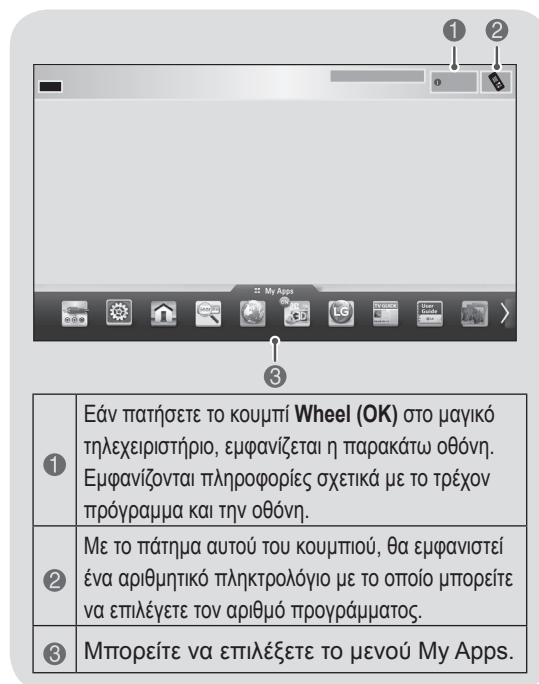

## Προφυλάξεις που πρέπει να λαμβάνετε κατά τη χρήση του μαγικού τηλεχειριστηρίου

- Χρησιμοποιείτε το τηλεχειριστήριο εντός της μέγιστης απόστασης (10 μέτρα). Αν χρησιμοποιείτε το τηλεχειριστήριο πέραν αυτής της απόστασης ή εάν παρεμβάλλεται κάποιο αντικείμενο, ενδέχεται να υπάρχει πρόβλημα επικοινωνίας.
- Οι κοντινές συσκευές ενδέχεται να δημιουργήσουν πρόβλημα επικοινωνίας. Οι ηλεκτρικές συσκευές όπως οι φούρνοι μικροκυμάτων ή τα προϊόντα ασύρματου LAN ενδέχεται να προκαλέσουν παρεμβολές, καθώς χρησιμοποιούν το ίδιο εύρος ζώνης (2,4 GHz) με το μαγικό τηλεχειριστήριο.
- Σε περίπτωση πτώσης ή ισχυρού χτυπήματος του μαγικού τηλεχειριστηρίου, ενδέχεται να προκληθεί ζημιά ή δυσλειτουργία.
- Προσέξτε να μην χτυπήσετε σε κοντινά έπιπλα ή άτομα κατά τη χρήση του μαγικού τηλεχειριστηρίου.
- Ο κατασκευαστής και ο τεχνικός εγκατάστασης δεν μπορούν να παρέχουν υπηρεσίες ασφάλειας, καθώς η ασύρματη συσκευή μπορεί να προκαλέσει ηλεκτρομαγνητική παρεμβολή.
- Συνιστάται η χρήση ενός σημείου πρόσβασης (AP) σε απόσταση μεγαλύτερη του 1 μέτρου από την τηλεόραση. Αν το σημείο πρόσβασης τοποθετηθεί σε απόσταση μικρότερη του 1 μέτρου, το μαγικό τηλεχειριστήριο ενδέχεται να μην λειτουργεί κανονικά λόγω παρεμβολής συχνότητων.

# ΤΗΛΕΧΕΙΡΙΣΤΗΡΙΟ

Για να αντικαταστήσετε τις μπαταρίες, ανοίξτε το κάλυμμα της μπαταρίας, αντικαταστήστε τις μπαταρίες (1,5 V AAA) αντιστοιχώντας τα άκρα ⊕ και ⊖ με την ετικέτα στο εσωτερικό της θήκης και κλείστε το κάλυμμα της μπαταρίας. Βεβαιωθείτε ότι έχετε στραμμένο το τηλεχειριστήριο προς τον αισθητήρα τηλεχειρισμού της τηλεόρασης.

Για να αφαιρέσετε τις μπαταρίες, εκτελέστε τα βήματα τοποθέτησης με την αντίθετη σειρά.

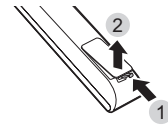

## ΠΡΟΣΟΧΗ

- Μην συνδυάζετε παλιές και καινούργιες μπαταρίες, καθώς υπάρχει κίνδυνος βλάβης στο τηλεχειριστήριο.

<b>ψ Κουμπι λειτουργίας</b> Ενεργοποίηση ή απενεργοποίηση της τηλεόρασης.
<b>☑ Οδηγός χρήσης</b> Εμφανίζει τον οδηγό χρήσης.
<b>Ⓜ RATIO (ΑΝΑΛΟΓΙΑ)</b> Αλλάζει το μέγεθος μιας εικόνας.
<b>➔ INPUT (ΕΙΣΟΔΟΣ)</b> Αλλαγή της πηγής εισόδου.
<b>📺 TV/RAD (ΤΗΛΕΟΡΑΣΗ/ΡΑΔΙΟΦΩΝΟ)</b> Δυνατότητα επιλογής προγράμματος ραδιοφώνου, τηλεόρασης, DTV.
<b>Αλφαριθμητικά κουμπιά</b> Εισαγωγή γραμμάτων και αριθμών
<b>LIST</b> Πρόσβαση στη λίστα αποθηκευμένων προγραμμάτων.
<b>⏏ SPACE (Κενό διάστημα)</b> Αφήνει ένα κενό διάστημα στο πληκτρολόγιο της οθόνης.
<b>Q.VIEW (ΓΡΗΓΟΡΗ ΠΡΟΒΟΛΗ)</b> Επιστροφή στο προηγούμενο πρόγραμμα.
<b>⏏ + -</b> Ρύθμιση του επιπέδου έντασης του ήχου.
<b>FAV</b> Πρόσβαση στη λίστα αγαπημένων καναλιών.
<b>3D</b> Χρησιμοποιείται για προβολή βίντεο 3D.
<b>MUTE</b> Σίγαση όλων των ήχων.
<b>P ^ v</b> Κύλιση στα αποθηκευμένα προγράμματα ή κανάλια.
<b>PAGE (ΣΕΛΙΔΑ)</b> Μετακίνηση στην προηγούμενη ή την επόμενη οθόνη.
<b>SETTINGS (ΡΥΘΜΙΣΕΙΣ)</b> Πρόσβαση στα κύρια μενού.
<b>🏠 HOME (ΑΡΧΙΚΗ ΣΕΛΙΔΑ)</b> Πρόσβαση στα αρχικά μενού.
<b>☰ MY APPS</b> Εμφανίζει τη λίστα των εφαρμογών.
<b>Κουμπιά πλοήγησης</b> ( ^ Επάνω v Κάτω < Αριστερά > Δεξιά ) Κύλιση στα μενού ή τις επιλογές.

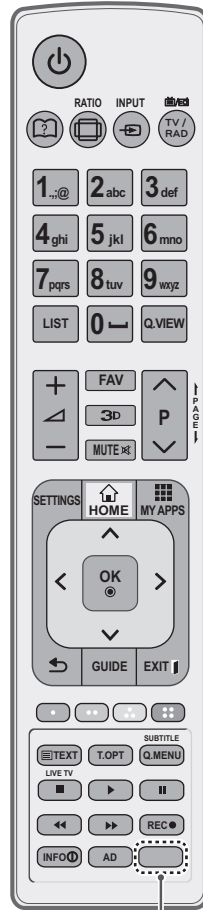

<b>OK</b> Ενεργοποίηση μενού ή επιλογών και επιβεβαίωση των καταχωρήσεων.
<b>↶ BACK(Πίσω)</b> Επιστροφή στο προηγούμενο επίπεδο.
<b>GUIDE (ΟΔΗΓΟΣ)</b> Εμφάνιση του οδηγού προγράμματος.
<b>EXIT (ΕΞΟΔΟΣ)</b> Διαγραφή όλων των ενδείξεων που εμφανίζονται στην οθόνη και επιστροφή στην κανονική προβολή τηλεόρασης.
<b>Έγχρωμα κουμπιά</b> ( <span style="color:red">●</span> Κόκκινο <span style="color:green">●</span> Πράσινο <span style="color:yellow">●</span> Κίτρινο <span style="color:blue">●</span> Μπλε ) Χρησιμοποιούνται για την πρόσβαση σε ειδικές λειτουργίες ορισμένων μενού.
<b>ΚΟΥΜΠΙΑ TELETEXT ( TEXT T.OPT )</b> Αυτά τα κουμπιά χρησιμοποιούνται για το teletext. Για περισσότερες πληροφορίες, ανατρέξτε στην ενότητα "Teletext".
<b>SUBTITLE (ΥΠΟΤΙΤΛΟΙ)</b> Επαναφορά των υπότιτλων που προτιμάτε στην ψηφιακή λειτουργία.
<b>Q. MENU (ΓΡΗΓΟΡΟ ΜΕΝΟΥ)</b> Πρόσβαση στα γρήγορα μενού.
<b>LIVE TV (ΖΩΝΤΑΝΗ ΤΗΛΕΟΡΑΣΗ)</b> Επιστροφή στη λειτουργία LIVE TV (ΖΩΝΤΑΝΗ ΤΗΛΕΟΡΑΣΗ).
<b>Κουμπιά ελέγχου ( ■ ▶    ◀▶▶ )</b> Έλεγχος των περιεχομένων Premium, των μενού DVR ή Smart Share ή των συμβατών συσκευών SIMPLINK (USB ή SIMPLINK ή DVR).
<b>REC (ΕΓΓΡΑΦΗ)</b> Ρύθμιση του μενού DVR.
<b>INFO (ΠΛΗΡΟΦΟΡΙΕΣ)</b> Προβολή των πληροφοριών του τρέχοντος προγράμματος και της οθόνης.
<b>AD</b> Ενεργοποίηση ή απενεργοποίηση της Περιγραφής ήχου.
<b>📺 APP*</b> Επιλογή της προέλευσης του μενού MHP TV. (Μόνο για την Ιταλία) (Ανάλογα με το μοντέλο)
<b>📺 ORANGE</b> Απευθείας πρόσβαση στη διαδικτυακή πύλη ψυχαγωγίας και στις υπηρεσίες ενημέρωσης της Orange. (Μόνο για τη Γαλλία)

ΕΜΗΝΙΚΑ

# ΧΡΗΣΗ ΤΟΥ ΟΔΗΓΟΥ ΧΡΗΣΗΣ

Ο Οδηγός χρήσης σας επιτρέπει να αποκτήσετε εύκολη πρόσβαση στις λεπτομερείς πληροφορίες της τηλεόρασης.

- 1 Πατήστε το κουμπί **HOME**, για να μεταβείτε στο Αρχικό μενού.
- 2 πιλέξτε **Οδηγός χρήσης** και πατήστε το κουμπί **Wheel (OK)**.



Οδηγός χρήσης

## ΣΗΜΕΙΩΣΗ

- Μπορείτε επίσης να αποκτήσετε πρόσβαση στον Οδηγό χρήσης πατώντας το κουμπί **OK (Οδηγός χρήσης)** στο τηλεχειριστήριο.

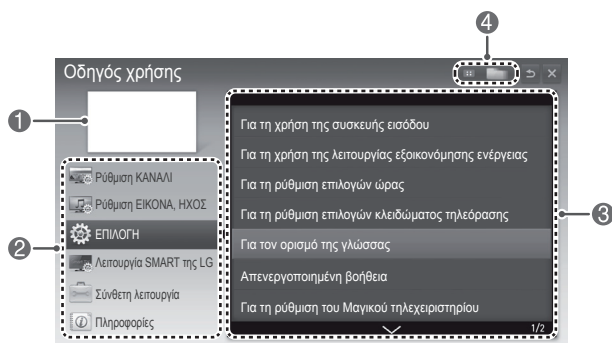

- |   |   |
|---|---|
| 1 | Εμφανίζει το τρέχον πρόγραμμα που παρακολουθείτε ή την οθόνη πηγής εισόδου.   |
| 2 | Επιτρέπει την επιλογή της κατηγορίας που θέλετε.  |
| 3 | Επιτρέπει την επιλογή του στοιχείου που θέλετε. Μπορείτε να χρησιμοποιήσετε τα κουμπιά <b>^</b> <b>v</b> για μετακίνηση μεταξύ των σελίδων. |
| 4 | Επιτρέπει την εμφάνιση της περιγραφής της λειτουργίας που θέλετε από το ευρετήριο.  |

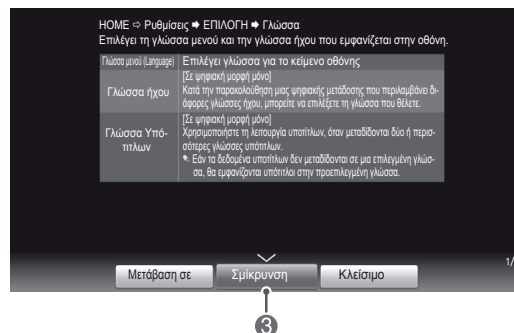
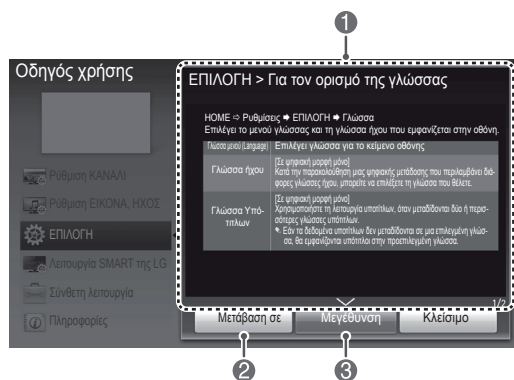

- |   |  |
|---|--|
| 1 | Εμφανίζει την περιγραφή του επιλεγμένου μενού. Μπορείτε να χρησιμοποιήσετε τα κουμπιά <b>^</b> <b>v</b> για μετακίνηση μεταξύ των σελίδων. |
| 2 | Μεταβαίνει στο επιλεγμένο μενού απευθείας από τον Οδηγό χρήσης.  |
| 3 | Μεγεθύνει ή σμικρύνει την οθόνη.   |

## ΣΥΝΤΗΡΗΣΗ

### Καθαρισμός της τηλεόρασης

Καθαρίζετε τακτικά την τηλεόραση για τη διατήρηση της βέλτιστης απόδοσης και την επέκταση της διάρκειας ζωής του προϊόντος.



#### ΠΡΟΣΟΧΗ

- Βεβαιωθείτε ότι έχετε απενεργοποιήσει την τηλεόραση και έχετε αποσυνδέσει το καλώδιο τροφοδοσίας και όλα τα άλλα καλώδια.
- Όταν δεν χρησιμοποιείτε την τηλεόραση για μεγάλο χρονικό διάστημα, αποσυνδέετε το καλώδιο τροφοδοσίας από την πρίζα για την αποφυγή πρόκλησης ζημιάς από κεραυνούς ή αυξομειώσεις της ηλεκτρικής τάσης.

### Οθόνη, πλαίσιο, έπιπλο και βάση

Για να απομακρύνετε τη σκόνη ή τους ρύπους, σκουπίστε την επιφάνεια με ένα στεγνό, καθαρό και μαλακό πανί. Για να απομακρύνετε την έντονη βρομιά, σκουπίστε την επιφάνεια με ένα μαλακό πανί, το οποίο έχετε βρέξει ελαφρώς με καθαρό νερό ή ήπιο καθαριστικό διάλυμα. Στη συνέχεια, σκουπίστε αμέσως την επιφάνεια με ένα στεγνό πανί



#### ΠΡΟΣΟΧΗ

- Μην αγγίζετε την οθόνη, καθώς ενδέχεται να προκληθεί ζημιά στην οθόνη.
- Μην πιέζετε, τρίβετε ή χτυπάτε την επιφάνεια της οθόνης με τα νύχια σας ή με αιχμηρά αντικείμενα, καθώς ενδέχεται να προκληθούν γρατσουνιές και παραμορφώσεις της εικόνας.
- Μη χρησιμοποιείτε χημικά, γιατί ενδέχεται να προκαλέσουν φθορά στο προϊόν.
- Μην ψεκάζετε υγρά στην επιφάνεια της τηλεόρασης. Αν εισέλθει νερό στο εσωτερικό της τηλεόρασης, ενδέχεται να προκληθεί πυρκαγιά, ηλεκτροπληξία ή δυσλειτουργία.

### Καλώδιο τροφοδοσίας

Απομακρύνετε τακτικά τη συσσωρευμένη σκόνη ή βρομιά από το καλώδιο τροφοδοσίας.

## ΑΝΤΙΜΕΤΩΠΙΣΗ ΠΡΟΒΛΗΜΑΤΩΝ

Πρόβλημα	Λύση
Δεν είναι δυνατός ο χειρισμός της τηλεόρασης με το τηλεχειριστήριο.	<ul style="list-style-type: none"> <li>• Ελέγξτε τον αισθητήρα τηλεχειρισμού του προϊόντος και προσπαθήστε ξανά.</li> <li>• Ελέγξτε αν υπάρχουν εμπόδια μεταξύ του προϊόντος και του τηλεχειριστηρίου.</li> <li>• Ελέγξτε την κατάσταση των μπαταριών και αν έχουν τοποθετηθεί σωστά (⊕ με ⊕, ⊖ με ⊖).</li> </ul>
Δεν εμφανίζεται εικόνα και δεν ακούγεται ήχος.	<ul style="list-style-type: none"> <li>• Ελέγξτε αν το προϊόν είναι ενεργοποιημένο.</li> <li>• Ελέγξτε αν το καλώδιο τροφοδοσίας είναι συνδεδεμένο στην πρίζα.</li> <li>• Συνδέστε άλλα προϊόντα, για να ελέγξετε αν έχει πρόβλημα η πρίζα.</li> </ul>
Η τηλεόραση απενεργοποιείται ξαφνικά.	<ul style="list-style-type: none"> <li>• Ελέγξτε τις ρυθμίσεις τροφοδοσίας. Ενδέχεται να διακόπηκε η τροφοδοσία.</li> <li>• Ελέγξτε αν έχει ενεργοποιηθεί η αυτόματη αναστολή λειτουργίας στις ρυθμίσεις ώρας.</li> <li>• Αν δεν υπάρχει σήμα ενώ είναι ενεργοποιημένη η τηλεόραση, η τηλεόραση θα απενεργοποιηθεί αυτόματα έπειτα από 15 λεπτά αδράνειας.</li> </ul>
Κατά τη σύνδεση σε υπολογιστή (RGB/ HDMI DVI), προβάλλεται η ένδειξη "Δεν υπάρχει σήμα" ή "Μη έγκυρη μορφή".	<ul style="list-style-type: none"> <li>• Ενεργοποίηση/απενεργοποίηση της τηλεόρασης με χρήση του τηλεχειριστηρίου.</li> <li>• Επανασύνδεση του καλωδίου RGB/HDMI.</li> <li>• Επανεκκίνηση του υπολογιστή με την τηλεόραση ενεργοποιημένη.</li> </ul>

## ΠΡΟΔΙΑΓΡΑΦΕΣ

Οι προδιαγραφές του προϊόντος ενδέχεται να αλλάξουν χωρίς προειδοποίηση, σε περίπτωση αναβάθμισης των λειτουργιών του προϊόντος.

Προδιαγραφές μονάδας LAN (AN-WF100) (Μόνο για τα μοντέλα 72LM95**)	
Πρότυπο	IEEE802.11a/b/g/n IEEE 802.11b/g/n στην Ινδονησία IEEE 802.11a/b/g στη Ρωσία και την Τυνησία
Διασύνδεση κεντρικού υπολογιστή	USB 2.0
Εύρος συχνοτήτων	2,400 έως 2,483 GHz 5,150 έως 5,250 GHz 5,725 έως 5,850 GHz
ασφάλεια	64/128 bit WEP, WPA, WPA2, TKIP, AES, WPS (PIN, PBC)
Ευαισθησία	802.11a: -72 dBm (54 Mbps) 802.11b: -84 dBm (11, 5,5, 2, 1 Mbps) 802.11g: -72 dBm (54 Mbps) 802.11n: -64 dBm (20 MHz) / -61 dBm (40 MHz)
Ισχύς εξόδου	802.11a: 14 dBm (54 Mbps) 802.11b: 16,5 dBm (11, 5,5, 2, 1 Mbps) 802.11g: 14 dBm (54 Mbps) 802.11n: (2.4 GHz) 13,5 dBm (20 MHz) / 13,5 dBm (40 MHz) 802.11n: (5 GHz) 13,5 dBm (20 MHz) / 13,5 dBm (40 MHz)
Κατειλημμένο εύρος ζώνης	802.11a/g: 54 Mbps 802.11b: 11 Mbps 802.11n: 300 Mbps (40 MHz)
<ul style="list-style-type: none"> <li>Επειδή το κανάλι ζώνης που χρησιμοποιείται στη χώρα μπορεί να διαφέρει, ο χρήστης δεν μπορεί να αλλάξει ή να ρυθμίσει τη συχνότητα λειτουργίας. Αυτό το προϊόν έχει ρυθμιστεί για τον πίνακα τοπικών συχνοτήτων.</li> <li>Επειδή η ισχύς εξόδου που χρησιμοποιείται στη χώρα μπορεί να διαφέρει, ο χρήστης δεν μπορεί να αλλάξει ή να ρυθμίσει την ισχύ εξόδου λειτουργίας. Αυτό το προϊόν έχει ρυθμιστεί για τον πίνακα των τοπικών τιμών ισχύος εξόδου.</li> </ul>	
	

Προδιαγραφές μονάδας ασύρματου LAN (TWFM-B003D) (Μόνο για τα μοντέλα 47/55/84LM96**, 42/47/55LM86**)	
Πρότυπο	IEEE802.11a/b/g/n
Εύρος συχνοτήτων	2400 έως 2483,5 MHz 5150 έως 5250 MHz 5725 έως 5850 MHz(Για χώρες εκτός Ε.Ε.)
Διαμόρφωση	CCK / OFDM / MIMO
Ισχύς εξόδου (Τυπική)	802.11a: 11 dBm 802.11b: 15 dBm 802.11g: 13 dBm 802.11n - 2,4GHz: 13 dBm 802.11n - 5GHz: 13 dBm
Ταχύτητα μεταφοράς δεδομένων	802.11a/g: 54 Mbps 802.11b: 11 Mbps 802.11n: 300 Mbps
Απολαβή κεραίας (Τυπική)	2400 έως 2483,5 MHz: -2.5dBi 5150 έως 5250 MHz: -2.2dBi 5725 έως 5850 MHz: -2.9dBi
Κατειλημμένο εύρος ζώνης	802.11a/b/g: HT20 802.11n: HT20/40
<ul style="list-style-type: none"> <li>Επειδή το κανάλι ζώνης που χρησιμοποιείται στη χώρα μπορεί να διαφέρει, ο χρήστης δεν μπορεί να αλλάξει ή να ρυθμίσει τη συχνότητα λειτουργίας. Αυτό το προϊόν έχει ρυθμιστεί για τον πίνακα τοπικών συχνοτήτων.</li> </ul>	
	

Προδιαγραφές μονάδας Bluetooth (BM-LDS302)	
Πρότυπο	Bluetooth έκδοση 3.0
Εύρος συχνοτήτων	2400 ~ 2483,5 MHz
Ισχύς εξόδου (μέγ.)	Έως 10 dBm
Ταχύτητα μεταφοράς δεδομένων (μέγ.)	3 Mbps
Εμβέλεια επικοινωνίας	Περίπου 10 μέτρα σε ανοιχτό ορίζοντα
	





# MAKING CONNECTIONS

This section on MAKING CONNECTIONS mainly uses diagrams for the 47/55LM96\*\* models.

## Antenna connection

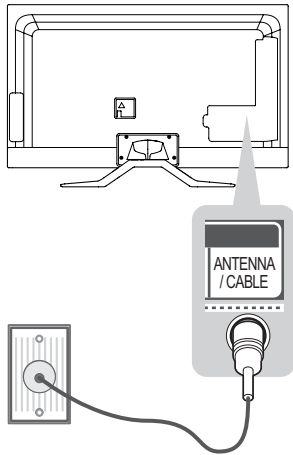

### ENGLISH

Connect the TV to a wall antenna socket with an RF cable (75 Ω).

#### ! NOTE

- Use a signal splitter to use more than 2 TVs.
- If the image quality is poor, install a signal amplifier properly to improve the image quality.
- If the image quality is poor with an antenna connected, try to realign the antenna in the correct direction.
- An antenna cable and converter are not provided.

### Deutsch

Schließen Sie das TV-Gerät mit einem RF-Kabel (75 Ω) an eine Wandantennenbuchse an.

#### ! HINWEIS

- Bei Verwendung von mehr als 2 TV-Geräten verwenden Sie einen Signalsplitter.
- Ist das Bild schlecht, installieren Sie einen Signalverstärker, um die Bildqualität zu verbessern.
- Wenn die Bildqualität bei angeschlossener Antenne schlecht ist, richten Sie die Antenne richtig aus.
- Antennenkabel und Wandler sind nicht im Lieferumfang enthalten.

### Français

Connectez la TV à une prise d'antenne murale avec un câble RF (75 Ω).

#### ! REMARQUE

- Utilisez un séparateur de signaux pour utiliser plus de deux téléviseurs.
- Si la qualité d'image est mauvaise, installez correctement un amplificateur de signaux pour l'améliorer.
- Si vous utilisez une antenne et que la qualité d'image est mauvaise, essayez de réaligner l'antenne dans la bonne direction.
- Le câble et le convertisseur d'antenne ne sont pas fournis.

### Italiano

Collegare il televisore all'antenna centralizzata con un cavo RF (75 Ω).

#### ! NOTA

- Utilizzare uno sdoppiatore del segnale per usare più di 2 televisori.
- Se la qualità dell'immagine è scarsa, installare correttamente un amplificatore del segnale per migliorarla.
- Se la qualità dell'immagine è scarsa con un'antenna collegata, provare a riallineare l'antenna nella direzione corretta.
- Il cavo e il convertitore dell'antenna non sono in dotazione.

### Español

Conecte la TV a una toma de pared de antena con un cable RF (75 Ω).

#### ! NOTA

- Emplee un divisor de señal cuando desee utilizar más de dos TV.
- Si la imagen es de poca calidad, instale un amplificador de señal correctamente para mejorar la calidad de imagen.
- Si la imagen es de poca calidad con una antena conectada, intente volver a orientar la antena en la dirección adecuada.
- No se suministran el cable de antena ni el conversor.

**Português**

Ligue a TV a uma tomada de antena de parede com um cabo RF (75 Ω).

**NOTA**

- Utilize um separador de sinal se quiser utilizar mais de 2 TVs.
- Se a qualidade de imagem for fraca, instale um amplificador de sinal para melhorar a qualidade de imagem.
- Se a qualidade de imagem for fraca mesmo que tenha uma antena ligada, tente orientar a antena para a direcção correcta.
- O cabo da antena e o conversor não são fornecidos.

**Nederlands**

Sluit de TV met behulp van een RF-kabel (75 Ω) aan op een antenneaansluiting op de muur.

**OPMERKING**

- Gebruik een signaalsplitter om meer dan twee TV's te gebruiken.
- Als de beeldkwaliteit slecht is, installeert u een signaalversterker om de beeldkwaliteit te verbeteren.
- Als de beeldkwaliteit slecht is terwijl een antenne is aangesloten, probeert u de antenne in de juiste richting te draaien.
- Antennekabel en converter worden niet meegeleverd.

**Ελληνικά**

Συνδέστε την τηλεόραση σε μια υποδοχή κεραίας στον τοίχο με ένα καλώδιο RF (75 Ω).

**ΣΗΜΕΙΩΣΗ**

- Χρησιμοποιήστε ένα διαχωριστή σήματος για τη χρήση περισσότερων από 2 τηλεοράσεων.
- Αν η ποιότητα της εικόνας δεν είναι καλή, εγκαταστήστε έναν ενισχυτή σήματος για τη βελτίωση της ποιότητας εικόνας.
- Αν η ποιότητα της εικόνας δεν είναι καλή μετά τη σύνδεση της κεραίας, δοκιμάστε να αλλάξετε τον προσανατολισμό της κεραίας στη σωστή κατεύθυνση.
- Δεν παρέχεται καλώδιο κεραίας και μετατροπέας.

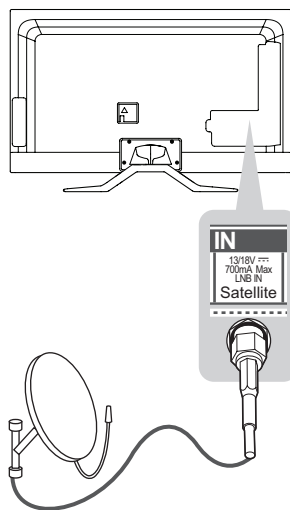
**Satellite connection****English**

Connect the TV to a satellite dish to a satellite socket with a satellite RF cable (75 Ω).

**Deutsch**

Schließen Sie das TV-Gerät mit einem Satelliten-HF-Kabel (75 Ω) an eine Satellitenschüssel und an eine Satellitenbuchse an.

**Français**

Connectez la TV à une parabole satellite ou à une prise satellite à l'aide d'un câble satellite RF (75 Ω).

**Italiano**

Collegare la TV a un'antenna satellitare e a una presa satellitare con un cavo RF satellitare (75 Ω).

**Español**

Para conectar la TV a una antena parabólica, enchufe un cable de RF de satélite a una toma de satélite (75 Ω).

**Português**

Ligue a TV a uma antena parabólica a uma tomada de satélite com um cabo RF para satélite (75 Ω).

**Nederlands**

Sluit de TV met behulp van een RF-satellietkabel (75 Ω) aan op een satellietdish.

**Ελληνικά**

Συνδέστε την τηλεόραση σε μια δορυφορική κεραία, μέσω μιας δορυφορικής υποδοχής με δορυφορικό καλώδιο (75 Ω).

## HDMI connection

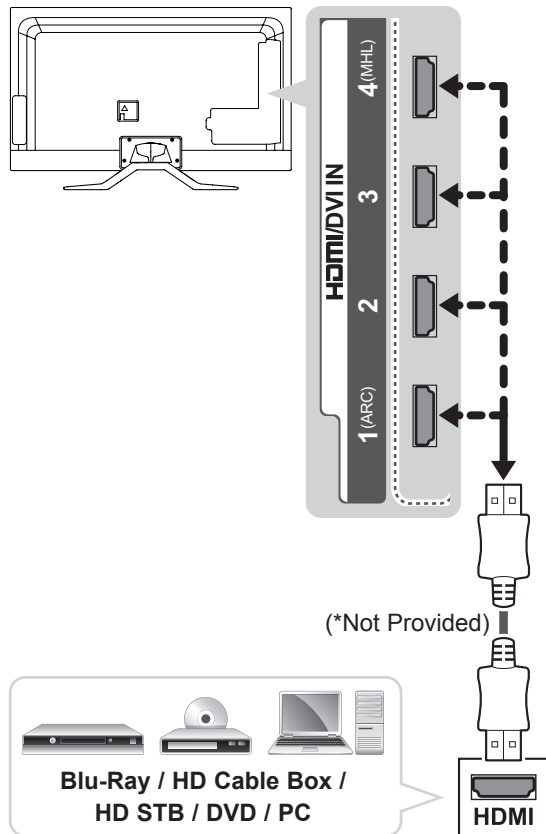

### English

Transmits the digital video and audio signals from an external device to the TV. Connect the external device and the TV with the HDMI cable as shown. Choose any HDMI input port to connect. It does not matter which port you use.

#### NOTE

- It is recommended to use the TV with the HDMI connection for the best image quality.
- Use the latest High Speed HDMI™ Cable with CEC (Customer Electronics Control) function.
- High Speed HDMI™ Cables are tested to carry an HD signal up to 1080p and higher.
- Supported DTV Audio: MPEG, Dolby Digital, Dolby Digital Plus, HE-AAC
- Supported HDMI Audio format : Dolby Digital, PCM (Up to 192 KHz, 32k/44.1k/48k /88k/96k/176k/192k, DTS Not supported.)

### Deutsch

Überträgt digitale Video- und Audiosignale von einem externen Gerät an das TV-Gerät. Verbinden Sie das externe Gerät, wie in der folgenden Abbildung gezeigt, mithilfe des HDMI-Kabels mit dem TV-Gerät.

Wählen Sie zum Anschließen einen beliebigen HDMI-Eingang. Es ist egal, welchen Port Sie wählen.

#### HINWEIS

- Für optimale Bildqualität wird empfohlen, den HDMI-Anschluss des TV-Gerätes zu verwenden.
- Verwenden Sie das neueste Hochgeschwindigkeits-HDMI™-Kabel mit CEC-Funktion (Customer Electronics Control).
- High-Speed-HDMI™-Kabel sind für die Übertragung von HD-Signalen bis zu 1080p und höher getestet.
- Unterstützter DTV-Ton: MPEG, Dolby Digital, Dolby Digital Plus, HE-AAC
- Unterstütztes HDMI-Audioformat: Dolby Digital, PCM (bis zu 192 KHz, 32 KHz/44,1 KHz/48 KHz/88 KHz/96 KHz/176 KHz/192 KHz, DTS wird nicht unterstützt.)

### Français

Permet de transmettre les signaux vidéo et audio numériques d'un périphérique externe vers la TV. Connectez le périphérique externe et la TV avec le câble HDMI comme indiqué sur l'illustration suivante.

Choisissez un port d'entrée HDMI pour établir la connexion. Peu importe le port que vous utilisez.

#### REMARQUE

- Pour obtenir une meilleure qualité d'image, il est recommandé d'utiliser la TV avec une connexion HDMI.
- Utilisez le tout nouveau câble haut débit HDMI™ avec la fonction CEC (contrôles électroniques client).
- Les câbles HDMI™ haut débit sont testés pour transporter un signal HD de 1080p ou supérieur.
- Technologies audio TNT prises en charge : MPEG, Dolby Digital, Dolby Digital Plus, HE-AAC
- Formats audio HDMI pris en charge : Dolby Digital, PCM (jusqu'à 192 KHz, 32k/44,1k /48k/88k/96k/176k/192k, DTS non pris en charge)

**Italiano**

Il segnale digitale audio e video viene trasmesso da un dispositivo esterno al televisore. Collegare il dispositivo esterno e il televisore mediante il cavo HDMI come mostrato nell'illustrazione di seguito. Scegliere una porta di ingresso HDMI per il collegamento. La scelta della porta è libera.

**NOTA**

- Si consiglia di utilizzare il televisore con il collegamento HDMI per ottenere la migliore qualità delle immagini.
- Utilizzare un cavo HDMI™ ad alta velocità dotato dei requisiti più recenti con funzione CEC (Customer Electronics Control).
- I cavi HDMI™ ad alta velocità sono testati per trasmettere un segnale HD fino a 1080p e superiore.
- Audio DTV supportato: MPEG, Dolby Digital, Dolby Digital Plus, HE-AAC
- Formato audio HDMI supportato: Dolby Digital, PCM (fino a 192 KHz, 32 k/44,1 k/48 k/88 k/96 k/176 k/192 k, DTS non supportato.)

**Español**

Transmite las señales de audio y vídeo digital de un dispositivo externo a la TV. Use el cable HDMI para conectar el dispositivo externo a la TV, tal y como se muestra en la siguiente ilustración. Seleccione un puerto de entrada HDMI. El puerto utilizado es irrelevante.

**NOTA**

- Se recomienda usar la conexión HDMI de la TV para obtener la mejor calidad de imagen.
- Utilice el cable HDMI™ de alta velocidad más reciente con la función CEC (control de electrónica de consumo).
- Los cables HDMI™ de alta velocidad están preparados para transportar una señal HD de 1080p o superior.
- Audio DTV admitido: MPEG, Dolby Digital, Dolby Digital Plus, HE-AAC
- Formato de audio HDMI admitido: Dolby Digital, PCM (hasta 192 KHz, 32k/44,1k/48k/88k/96k/176k/192k, DTS no admitido).

**Português**

Transmite os sinais digitais de vídeo e áudio de um dispositivo externo para a TV. Ligue o dispositivo externo à TV com o cabo HDMI, conforme demonstrado na seguinte ilustração. Escolha qualquer porta de entrada HDMI para ligar. Pode utilizar qualquer porta.

**NOTA**

- Recomenda-se a utilização da TV com a ligação HDMI para uma melhor qualidade de imagem.
- Utilize o mais recente cabo HDMI™ de alta velocidade com função CEC (Customer Electronics Control).
- Os cabos HDMI™ de alta velocidade foram testados para executar um sinal HD até 1080p e superior.
- Áudio DTV suportado: MPEG, Dolby Digital, Dolby Digital Plus, HE-AAC
- Formato de áudio HDMI suportado: Dolby Digital, PCM (até 192 KHz, 32k/44,1k/48k/88k/96k/176k/192k, DTS não suportado.)

**Nederlands**

U kunt de digitale video- en audiosignalen vanaf een extern apparaat naar de TV zenden. Sluit het externe apparaat en de TV op elkaar aan met behulp van de HDMI-kabel, zoals aangegeven in de volgende afbeelding. Kies op welke HDMI-ingangspoort u wilt aansluiten. Het maakt niet uit welke poort u gebruikt.

**OPMERKING**

- Wij raden u aan de TV aan te sluiten door middel van een HDMI-verbinding voor de hoogste beeldkwaliteit.
- Gebruik de nieuwste High Speed HDMI™-kabel met CEC-functie (Customer Electronics Control).
- HDMI™-kabels van het type High Speed zijn getest op het verzenden van HD-signalen tot 1080p en hoger.
- Ondersteunde DTV-audio: MPEG, Dolby Digital, Dolby Digital Plus, HE-AAC
- Ondersteunde HDMI-audio-indeling: Dolby Digital, PCM (maximaal 192 KHz, 32k/44.1k/48k/88k/96k/176k/192k; DTS niet ondersteund.)

**Ελληνικά**

Μεταδίδει τα ψηφιακά σήματα εικόνας και ήχου από μια εξωτερική συσκευή στην τηλεόραση. Συνδέστε την εξωτερική συσκευή και την τηλεόραση με το καλώδιο HDMI, όπως φαίνεται στην παρακάτω εικόνα.

Επιλέξτε οποιαδήποτε θύρα εισόδου HDMI για τη σύνδεση. Δεν έχει σημασία ποια θύρα θα χρησιμοποιήσετε.

**ΣΗΜΕΙΩΣΗ**

- Για τη βέλτιστη ποιότητα εικόνας, χρησιμοποιήστε την τηλεόραση με σύνδεση HDMI.
- Χρησιμοποιήστε το καλώδιο HDMI™ υψηλής ταχύτητας με λειτουργία CEC (Customer Electronics Control).
- Τα καλώδια HDMI™ υψηλής ταχύτητας έχουν ελεγχθεί για τη μετάδοση σήματος HD ανάλυσης έως 1080p ή υψηλότερης.
- Υποστηριζόμενος ήχος DTV: MPEG, Dolby Digital, Dolby Digital Plus, HE-AAC
- Υποστηριζόμενη μορφή ήχου HDMI: Dolby Digital, PCM (έως 192 KHz, 32k/44,1k/48k/88k/96k/176k/192k, δεν υποστηρίζεται DTS.)

**ARC (Audio Return Channel)****English**

- An external audio device that supports SIMPLINK and ARC must be connected using HDMI/DVI IN 1 (ARC) port.
- When connected with a high-speed HDMI cable, the external audio device that supports ARC outputs optical SPDIF without additional optical audio cable and supports the SIMPLINK function.

**Deutsch**

- Ein externes Audiogerät, das SIMPLINK und ARC unterstützt, muss über den HDMI/DVI IN 1 (ARC) angeschlossen werden.
- Wenn der Anschluss mit einem High-Speed-HDMI-Kabel erfolgt, gibt das externe Audiogerät, das ARC unterstützt, SPDIF ohne zusätzliches optisches Audiokabel aus und unterstützt die SIMPLINK-Funktion.

**Français**

- Un périphérique audio externe qui prend en charge les technologies SIMPLINK et ARC doit être connecté au port d'entrée HDMI/DVI IN 1 (ARC).
- Si vous reliez un câble HDMI haut débit, le périphérique audio externe qui prend en charge les sorties ARC, prend également en charge la sortie optique SPDIF sans câble audio optique supplémentaire, ainsi que la fonction SIMPLINK.

**Italiano**

- Per il collegamento di un dispositivo audio esterno che supporta le funzionalità SIMPLINK e ARC, usare la porta HDMI/DVI IN 1 (ARC).
- Se si effettua il collegamento con un cavo HDMI ad alta velocità, il dispositivo audio esterno che supporta ARC trasmette il segnale SPDIF senza il cavo ottico aggiuntivo e supporta la funzione SIMPLINK.

**Español**

- Hay que conectar un dispositivo de audio externo que admita SIMPLINK y ARC utilizando el puerto HDMI/DVI IN 1 (ARC).
- Cuando esté conectado mediante un cable HDMI de alta velocidad, el dispositivo de audio externo que admite ARC emite el SPDIF óptico sin necesidad de un cable óptico de audio adicional y admite la función SIMPLINK.

**Português**

- É necessário ligar um dispositivo de áudio externo que suporte SIMPLINK e ARC utilizando a porta de entrada HDMI/DVI IN 1 (ARC).
- Quando ligado a um cabo HDMI de alta velocidade, o aparelho de áudio externo que suporta ARC transmite SPDIF óptica sem um cabo de áudio óptico adicional e suporta a função SIMPLINK.

**Nederlands**

- Een extern audioapparaat dat ondersteuning biedt voor SIMPLINK en ARC, moet op de HDMI/DVI IN 1 (ARC) worden aangesloten.
- Bij aansluiting met een High Speed HDMI-kabel zorgt het externe audioapparaat met ARC-ondersteuning ervoor dat optische SPDIF wordt uitgevoerd zonder extra optische audiokabel, en ondersteunt dit apparaat de SIMPLINK-functie.

**Ελληνικά**

- Μια εξωτερική συσκευή ήχου η οποία υποστηρίζει SIMPLINK και ARC πρέπει να συνδεθεί με τη χρήση της θύρας εισόδου HDMI/DVI IN 1 (ARC).
- Κατά τη σύνδεση με καλώδιο HDMI υψηλής ταχύτητας, η εξωτερική συσκευή ήχου που υποστηρίζει το ARC παρέχει οπτικό σήμα SPDIF χωρίς πρόσθετο οπτικό καλώδιο ήχου και υποστηρίζει τη λειτουργία SIMPLINK.

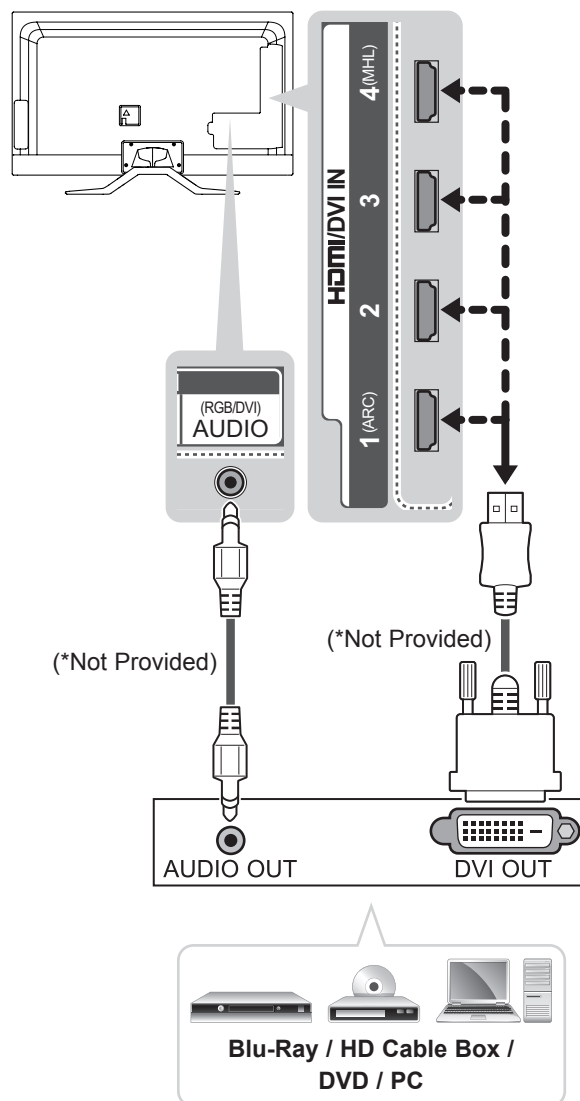
**DVI to HDMI connection****English**

Transmits the digital video signal from an external device to the TV. Connect the external device and the TV with the DVI-HDMI cable as shown. To transmit an audio signal, connect an audio cable. Choose any HDMI input port to connect. It does not matter which port you use.

**NOTE**

- Depending on the graphics card, DOS mode may not work if a HDMI to DVI Cable is in use.

**Deutsch**

Überträgt digitale Videosignale von einem externen Gerät an das TV-Gerät. Verbinden Sie das externe Gerät, wie in der folgenden Abbildung gezeigt, mithilfe des DVI-HDMI-Kabels mit dem TV-Gerät. Schließen Sie ein Audiokabel an, um ein Audiosignal zu übertragen.

Wählen Sie zum Anschließen einen beliebigen HDMI-Eingang. Es ist egal, welchen Port Sie wählen.

**HINWEIS**

- Abhängig von der Grafikkarte funktioniert der DOS-Modus bei Einsatz eines HDMI-zu-DVI-Kabels möglicherweise nicht.

**Français**

Permet de transmettre les signaux vidéo d'un périphérique externe vers la TV. Connectez le périphérique externe et la TV avec le câble DVI-HDMI comme indiqué sur l'illustration suivante. Pour émettre un signal audio, raccordez un câble audio.

Choisissez un port d'entrée HDMI pour établir la connexion. Peu importe le port que vous utilisez.

**REMARQUE**

- Selon la carte graphique, le mode DOS peut ne pas fonctionner si vous utilisez un câble pour établir la connexion HDMI-DVI.

**Italiano**

Il segnale digitale video viene trasmesso da un dispositivo esterno al televisore. Collegare il dispositivo esterno e il televisore mediante il cavo DVI-HDMI come mostrato nell'illustrazione di seguito. Per trasmettere un segnale audio, collegare un cavo audio.

Scegliere una porta di ingresso HDMI per il collegamento. La scelta della porta è libera.

**NOTA**

- A seconda della scheda grafica in uso, la modalità DOS potrebbe non funzionare se si utilizza un cavo da HDMI a DVI.

**Español**

Transmite la señal de vídeo digital de un dispositivo externo a la TV. Use el cable DVI-HDMI para conectar el dispositivo externo a la TV, tal y como se muestra en la siguiente ilustración. Para transmitir una señal de audio, conecte un cable de audio.

Seleccione un puerto de entrada HDMI. El puerto utilizado es irrelevante.

**NOTA**

- En función de la tarjeta gráfica, puede que no funcione el modo DOS si se está utilizando un cable de HDMI a DVI.

**Português**

Transmite o sinal digital de vídeo de um dispositivo externo para a TV. Ligue o dispositivo externo à TV com o cabo DVI-HDMI, conforme demonstrado na seguinte ilustração. Para transmitir um sinal de áudio, ligue um cabo de áudio.

Escolha qualquer porta de entrada HDMI para ligar. Pode utilizar qualquer porta.

**NOTA**

- Dependendo da placa gráfica, o modo DOS poderá não funcionar se utilizar um cabo HDMI para DVI.

**Nederlands**

U kunt het digitale videosignaal vanaf een extern apparaat naar de TV zenden. Sluit het externe apparaat en de TV op elkaar aan met behulp van de DVI-HDMI-kabel, zoals aangegeven in de volgende afbeelding. Om het audiosignaal van het externe apparaat naar de TV te zenden, moet u een audiokabel aansluiten.

Kies op welke HDMI-ingangspoort u wilt aansluiten. Het maakt niet uit welke poort u gebruikt.

**OPMERKING**

- Afhankelijk van de grafische kaart werkt de DOS-modus mogelijk niet bij het gebruik van een HDMI/DVI-kabel.

**Ελληνικά**

Μεταδίδει το ψηφιακό σήμα εικόνας από μια εξωτερική συσκευή στην τηλεόραση. Συνδέστε την εξωτερική συσκευή και την τηλεόραση με το καλώδιο DVI-HDMI, όπως φαίνεται στην παρακάτω εικόνα. Για τη μετάδοση σήματος ήχου, συνδέστε ένα καλώδιο ήχου.

Επιλέξτε οποιαδήποτε θύρα εισόδου HDMI για τη σύνδεση. Δεν έχει σημασία ποια θύρα θα χρησιμοποιήσετε.

**ΣΗΜΕΙΩΣΗ**

- Ανάλογα με την κάρτα γραφικών, η λειτουργία DOS ενδέχεται να μην λειτουργεί, εάν χρησιμοποιείται καλώδιο HDMI σε DVI.

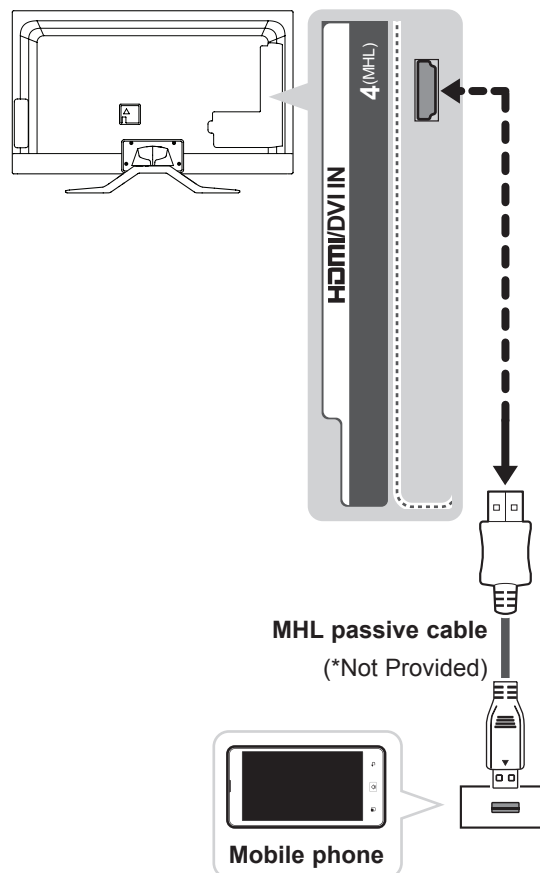
**MHL connection****English**

Mobile High-definition Link (MHL) is an interface for transmitting digital audiovisual signals from mobile phones to television sets.

**NOTE**

- Connect the mobile phone to the HDMI/DVI IN 4 (MHL) port to view the phone screen on the TV.
- The MHL passive cable is needed to connect the TV and a mobile phone.
- This only works for the MHL-enabled phone.
- Some applications can be operated by the remote control.
- For some mobile phones supporting MHL, you can control with the magic remote control.



**Deutsch**

Mobile High-definition Link (MHL) is an interface for transmitting digital audiovisual signals from mobile phones to television sets.

**! HINWEIS**

- Verbinden Sie das Mobiltelefon mit dem HDMI/DVI IN 4 (MHL)-Anschluss, um den Bildschirm des Telefons auf dem Fernsehgerät anzuzeigen.
- Das passive MHL-Kabel dient dazu, das TV-Gerät mit einem Mobiltelefon zu verbinden.
- Dies ist nur bei MHL-fähigen Telefonen möglich.
- Einige Anwendungen können über die Fernbedienung gesteuert werden.
- Einige MHL-fähige Mobiltelefone können mit der Magic-Fernbedienung bedient werden.

**Français**

Mobile High-definition Link (MHL) est une interface qui permet de transmettre des signaux audiovisuels numériques depuis des téléphones portables vers des téléviseurs.

**! REMARQUE**

- Connectez le téléphone portable au port d'entrée HDMI/DVI IN 4 (MHL) pour afficher l'écran du téléphone sur le téléviseur.
- Le câble passif MHL sert à connecter la TV à un téléphone portable.
- Cette fonctionnalité est uniquement disponibles sur les téléphones prenant en charge la connexion MHL.
- Certaines applications peuvent être utilisées depuis la télécommande.
- Vous pouvez utiliser la télécommande Magic sur certains téléphones portables prenant en charge la connexion MHL.

**Italiano**

Mobile High-definition Link (MHL) è un'interfaccia per la trasmissione di segnali audiovisivi digitali dai cellulari ai TV.

**! NOTA**

- Collegare il cellulare alla porta HDMI/DVI IN 4 (MHL) per visualizzare lo schermo del telefono sul TV.
- È necessario un cavo passivo MHL per collegare il TV a un cellulare.
- Questa funzione è disponibile soltanto sui telefoni che supportano l'interfaccia MHL.
- È possibile utilizzare alcune applicazioni tramite il telecomando.
- Per alcuni cellulari che supportano la tecnologia MHL, è possibile utilizzare il telecomando magico.

**Español**

El enlace de alta definición móvil o MHL (del inglés "Mobile High-definition Link") es una interfaz que se utiliza para transmitir señales audiovisuales digitales de teléfonos móviles a equipos de televisión.

**! NOTA**

- Conecte el teléfono móvil al puerto HDMI/DVI IN 4 (MHL) para ver la pantalla del teléfono en la TV.
- Se necesita un cable pasivo MHL para conectar el televisor y el teléfono móvil.
- Esta función solo está disponible en teléfonos compatibles con MHL.
- Algunas aplicaciones se pueden utilizar a través del mando a distancia.
- Desde algunos teléfonos móviles compatibles con MHL, se puede controlar el dispositivo por medio del mando a distancia Mágico.

**Português**

A Ligação de Alta Definição Móvel (MHL) é uma interface para transmissão de sinais audiovisuais digitais do telemóvel para a televisão.

**! NOTA**

- Ligue o telemóvel à porta HDMI/DVI IN 4 (MHL) para visualizar o ecrã do telemóvel na TV.
- O cabo passivo MHL é necessário para ligar a TV a um telemóvel.
- Funciona apenas no telemóvel compatível com MHL.
- É possível utilizar algumas aplicações através do controlo remoto.
- Em alguns telemóveis que suportam MHL, é possível controlar com o Comando Mágico.

**Nederlands**

MHL (Mobile High-definition Link) is een interface voor het verzenden van digitale audiovisuele signalen van mobiele telefoons naar televisies.

**! OPMERKING**

- Sluit de mobiele telefoon aan op de HDMI/DVI IN 4 (MHL)-poort om het scherm van de telefoon op de TV weer te geven.
- De MHL passieve kabel is nodig om de TV en een mobiele telefoon met elkaar te verbinden.
- Dit kan alleen met een MHL-telefoon.
- Sommige toepassingen kunnen met de afstandsbediening worden bediend.
- Bij sommige mobiele telefoons met MHL kunt u de Magic-afstandsbediening gebruiken.

**Ελληνικά**

Το MHL (Mobile High-definition Link) είναι μια διασύνδεση για τη μετάδοση ψηφιακών οπτικοακουστικών σημάτων από κινητά τηλέφωνα προς τηλεοράσεις.

**! ΣΗΜΕΙΩΣΗ**

- Συνδέστε το κινητό τηλέφωνο στη θύρα HDMI/DVI IN 4 (MHL) για προβολή της οθόνης του τηλεφώνου στην τηλεόραση.
- Το παθητικό καλώδιο MHL είναι απαραίτητο για τη σύνδεση της τηλεόρασης με κινητό τηλέφωνο.
- Η λειτουργία αυτή υποστηρίζεται μόνο για τηλέφωνα με δυνατότητα MHL.
- Ορισμένες εφαρμογές μπορούν να χρησιμοποιηθούν μέσω του τηλεχειριστηρίου.
- Για ορισμένα κινητά τηλέφωνα που υποστηρίζουν MHL, ο χειρισμός είναι δυνατός μέσω του Magic Remote Control (μαγικού τηλεχειριστηρίου).

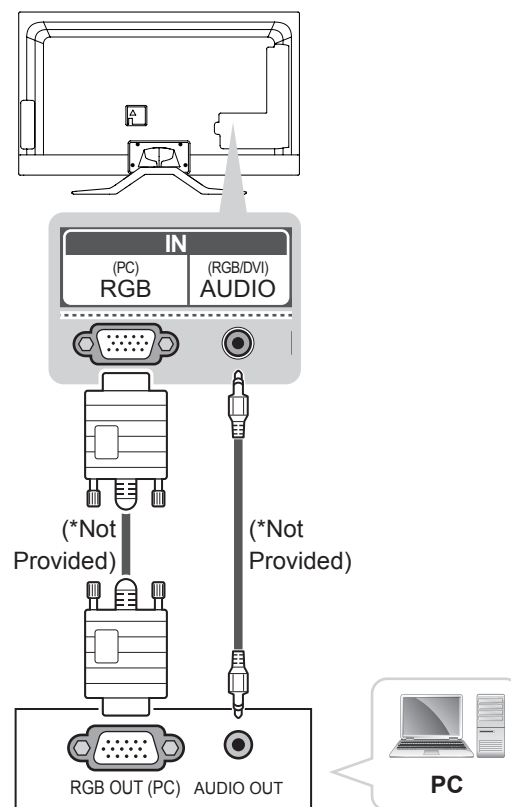
**RGB-PC connection****English**

Transmits the video signal from your PC to the TV. To transmit an audio signal, connect an audio cable.

**Deutsch**

Überträgt das Videosignal von Ihrem PC an das TV-Gerät. Schließen Sie ein Audiokabel an, um ein Audiosignal zu übertragen.

**Français**

Permet de transmettre les signaux vidéo de l'ordinateur vers la TV. Pour émettre un signal audio, raccordez un câble audio.

**Italiano**

Il segnale video digitale viene trasmesso dal PC al televisore. Per trasmettere un segnale audio, collegare un cavo audio.

**Español**

Transmite la señal de vídeo del PC a la TV. Para transmitir una señal de audio, conecte un cable de audio.

**Português**

Transmite o sinal de vídeo do PC para a TV. Para transmitir um sinal de áudio, ligue um cabo de áudio.

**Nederlands**

U kunt het videosignaal vanaf de PC naar de TV zenden. Om het audiosignaal van het externe apparaat naar de TV te zenden, moet u een audiokabel aansluiten.

**Ελληνικά**

Μεταδίδει το σήμα εικόνας από έναν υπολογιστή στην τηλεόραση. Για τη μετάδοση σήματος ήχου, συνδέστε ένα καλώδιο ήχου.

**Component connection**

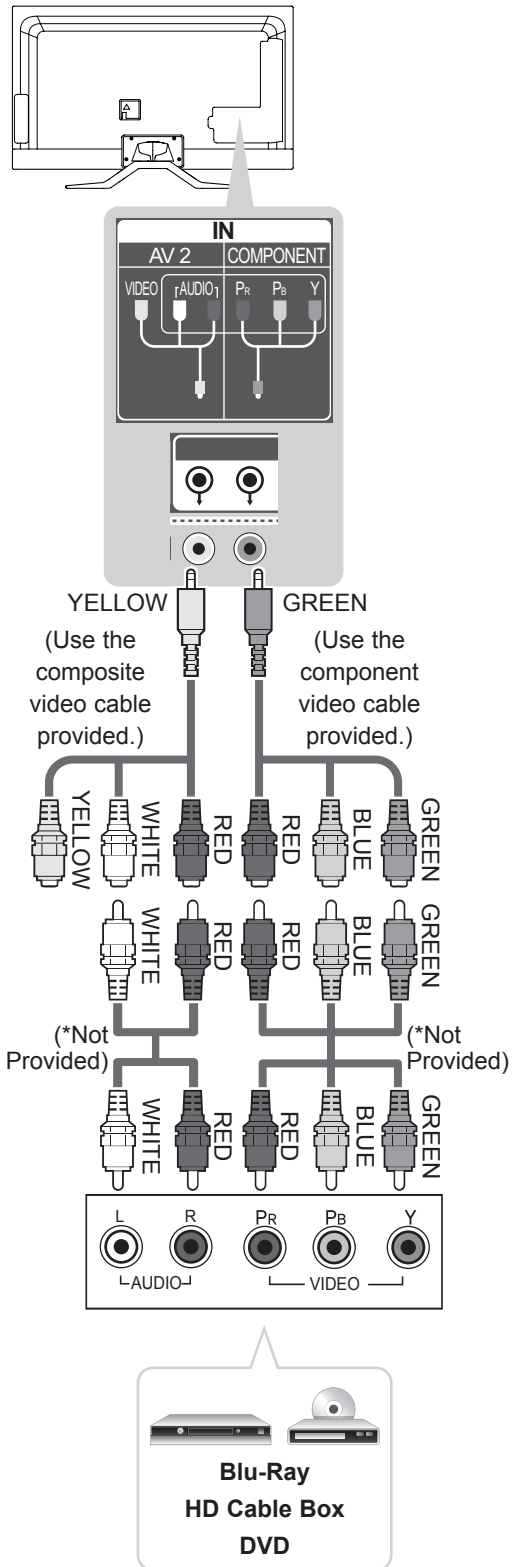

**English**

Transmits analogue video and audio signals from an external device to the TV. Connect the external device and the TV with a component gender cable as shown.

**NOTE**

- If cables are not installed correctly, it could cause this image to display in black and white or with distorted colours.

**Deutsch**

Überträgt analoge Video- und Audiosignale von einem externen Gerät an das TV-Gerät. Verbinden Sie das externe Gerät, wie in der folgenden Abbildung gezeigt, mithilfe eines Komponenten-Kabels mit dem TV-Gerät.

**HINWEIS**

- Wenn Kabel falsch angeschlossen werden, kann dies dazu führen, dass ein Bild in Schwarz-Weiß oder in verzerrten Farben erscheint.

**Français**

Permet de transmettre les signaux audio et vidéo analogiques d'un périphérique externe vers la TV. Connectez le périphérique externe et la TV avec un câble composante comme indiqué sur l'illustration suivante.

**REMARQUE**

- Si les câbles sont mal installés, l'image peut s'afficher en noir et blanc ou avec des couleurs de mauvaise qualité.

**Italiano**

Il segnale audio e video analogico viene trasmesso da un dispositivo esterno al televisore. Collegare il dispositivo esterno al televisore usando un cavo component come mostrato nella figura di seguito.

**NOTA**

- L'errato collegamento dei cavi può far sì che le immagini vengano visualizzate in bianco e nero o con colori distorti.

**Español**

Transmite las señales de audio y vídeo analógico de un dispositivo externo a la TV. Use el cable de componentes para conectar el dispositivo externo a la TV, tal como se muestra en la siguiente ilustración.

**NOTA**

- Si los cables no se instalan correctamente, puede que la imagen se visualice en blanco y negro o con los colores distorsionados.

**Português**

Transmite sinais analógicos de vídeo e áudio de um dispositivo externo para a TV. Ligue o dispositivo externo à TV com um cabo de componente, conforme demonstrado na seguinte ilustração.

**NOTA**

- Se os cabos não forem devidamente instalados, poderão causar uma exibição de imagem a preto e branco ou com cor distorcida.

**Nederlands**

U kunt analoge video- en audiosignalen vanaf een extern apparaat naar de TV zenden. Sluit het externe apparaat en de TV op elkaar aan met behulp van een componentkabel, zoals aangegeven in de volgende afbeelding.

**OPMERKING**

- Als kabels onjuist zijn geïnstalleerd, kan het beeld worden weergegeven in zwart-wit of met vervormde kleuren.

**Ελληνικά**

Μεταδίδει τα αναλογικά σήματα εικόνας και ήχου από μια εξωτερική συσκευή στην τηλεόραση. Συνδέστε την εξωτερική συσκευή και την τηλεόραση με το καλώδιο Component, όπως φαίνεται στην παρακάτω εικόνα.

**ΣΗΜΕΙΩΣΗ**

- Αν τα καλώδια δεν έχουν συνδεθεί σωστά, η εικόνα ενδέχεται να εμφανίζεται ασπρόμαυρη ή με αλλοιωμένα χρώματα.

## Composite connection

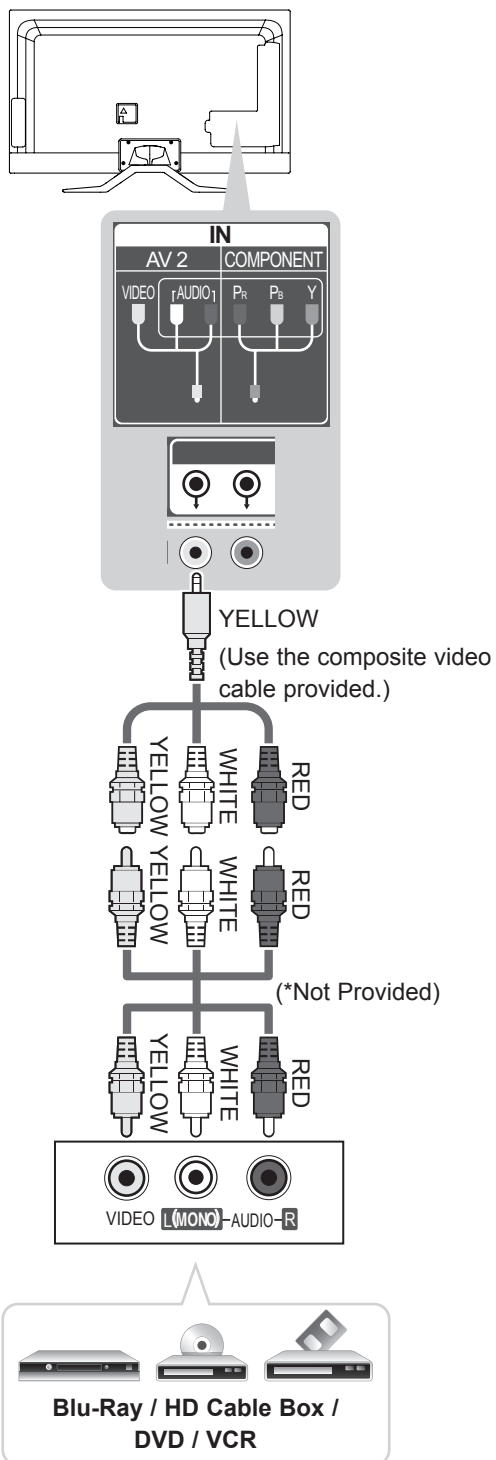

### English

Transmits analogue video and audio signals from an external device to the TV. Connect the external device and the TV with a composite gender cable as shown.

### Deutsch

Überträgt analoge Video- und Audiosignale von einem externen Gerät an das TV-Gerät. Verbinden Sie das externe Gerät, wie in der folgenden Abbildung gezeigt, mithilfe des Composite-Kabels mit dem TV-Gerät.

### Français

Permet de transmettre les signaux audio et vidéo analogiques d'un périphérique externe vers la TV. Connectez le périphérique externe et la TV avec le câble composite comme indiqué sur l'illustration suivante.

### Italiano

Il segnale audio e video analogico viene trasmesso da un dispositivo esterno al televisore. Collegare il dispositivo esterno e il televisore mediante il cavo composite come mostrato nell'illustrazione di seguito.

### Español

Transmite las señales de audio y vídeo analógico de un dispositivo externo a la TV. Use el cable compuesto para conectar el dispositivo externo a la TV, tal como se muestra en la siguiente ilustración.

### Português

Transmite sinais analógicos de vídeo e áudio de um dispositivo externo para a TV. Ligue o dispositivo externo à TV com o cabo composto, conforme demonstrado na seguinte ilustração.

### Nederlands

U kunt analoge video- en audiosignalen vanaf een extern apparaat naar de TV zenden. Sluit het externe apparaat en de TV op elkaar aan met behulp van de composietkabel, zoals aangegeven in de volgende afbeelding.

### Ελληνικά

Μεταδίδει τα αναλογικά σήματα εικόνας και ήχου από μια εξωτερική συσκευή στην τηλεόραση. Συνδέστε την εξωτερική συσκευή και την τηλεόραση με το καλώδιο Composite, όπως φαίνεται στην παρακάτω εικόνα.

## Euro scart connection

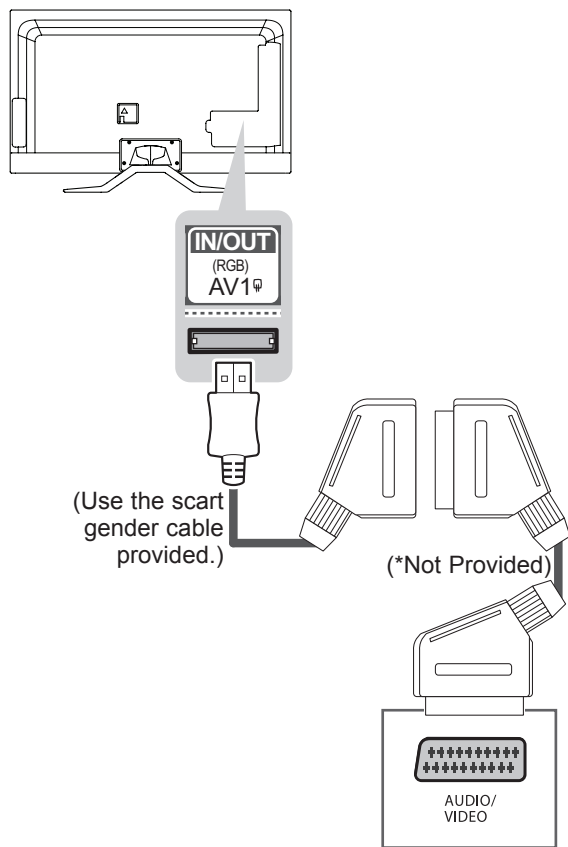

### English

Transmits the video and audio signals from an external device to the TV set. Connect the external device and the TV set with the euro scart cable as shown. To display images by using progressive scan, make sure to use the euro scart cable.

Output Type	AV1 (TV Out <sup>1</sup> )	AV1 (When DTV scheduled recording is in progress using recording equipment.)
Digital TV	Digital TV	O
Analogue TV, AV	Analogue TV	O (The input mode is converted to DTV.)
Component/RGB		
HDMI		

1 TV Out : Outputs Analogue TV or Digital TV signals.

### NOTE

- Any Euro scart cable used must be signal shielded.
- When watching digital TV in 3D imaging mode, monitor out signals cannot be output through the SCART cable.
- If you set the 3D mode to On while a scheduled recording is performed on digital TV, monitor out signals cannot be output through the SCART cable, and the recording cannot be performed.

**Deutsch**

Überträgt Video- und Audiosignale von einem externen Gerät an das TV-Gerät. Verbinden Sie das externe Gerät, wie in der folgenden Abbildung gezeigt, mithilfe des Euro-Scart-Kabels mit dem TV-Gerät. Verwenden Sie das Euro-Scart-Kabel, um Bilder im Vollbildmodus anzuzeigen.

Aktueller Eingangsmodus \ Ausgangstyp	AV1 (TV-Ausgang')	AV1 (Wenn eine geplante DTV-Aufnahme unter Verwendung des Aufnahmeegeräts aktiv ist.)
Digital-TV	Digital-TV	○
Analog-TV, AV	Analog-TV	○
Component/RGB		(Der Eingangsmodus wird auf DTV geschaltet.)
HDMI		

- 1 TV-Ausgang: Ausgang für analoge und digitale Fernsehsignale.



**HINWEIS**

- Das Euro-Scart-Kabel muss signaltechnisch abgeschirmt sein.
- Bei digitalem Fernsehen im 3D-Modus können die TV-Ausgangssignale nicht über ein SCART-Kabel ausgegeben werden.
- Wenn der 3D-Modus während einer geplanten Aufnahme mit dem Digital-TV auf „Ein“ eingestellt ist, können die Monitorausgangssignale nicht über das SCART-Kabel ausgegeben werden. Die Aufnahme ist dann nicht möglich.

**Français**

Transmet les signaux audio et vidéo d'un appareil externe au téléviseur. Raccordez l'appareil externe et le téléviseur à l'aide d'un câble péritel comme illustré ci-dessous. Pour afficher les images avec balayage progressif, veillez à utiliser un câble péritel.

Mode d'entrée actuel \ Type de sortie	AV1 (sortie TV')	AV1 (Quand l'enregistrement TNT programmé est en cours avec le matériel d'enregistrement.)
TV numérique	TV numérique	○
TV analogique, AV	TV analogique	○
Composant/RVB		(Le mode d'entrée est converti en TNT.)
HDMI		

- 1 Sortie TV : sortie de signaux en mode TV analogique ou en mode TV numérique.



**REMARQUE**

- Tous les câbles Euro scart utilisés doivent être des câbles de signal blindés.
- Quand le mode 3D est sélectionné sur la TV, les signaux de sortie TV ne peuvent pas être émis via le câble péritel.
- Si vous activez le mode 3D pendant l'exécution d'un enregistrement programmé sur la TV, les signaux de sortie ne peuvent pas être émis via le câble péritel et l'enregistrement est impossible.

**Italiano**

Consente la trasmissione dei segnali audio e video da un dispositivo esterno al televisore. Collegare il dispositivo esterno e il televisore con il cavo Euro Scart come mostrato nell'illustrazione di seguito. Per visualizzare le immagini utilizzando la scansione progressiva, accertarsi di utilizzare il cavo Euro Scart.

Tipo di uscita	AV1 (Uscita TV <sup>1</sup> )	AV1 (Quando è in corso la registrazione programmata da DTV tramite un dispositivo apposito)
Modalità di ingresso corrente		
TV digitale	TV digitale	○
TV analogica, AV	TV analogica	○
Component/RGB		(La modalità di ingresso viene convertita in DTV.)
HDMI		

- 1 Uscita TV: uscite segnali TV analogica o TV digitale.

**NOTA**

- I cavi Euro Scart devono essere schermati.
- Quando si guarda il televisore digitale in modalità immagini 3D, i segnali di uscita del televisore non possono passare attraverso il cavo SCART.
- Se viene attivata la modalità 3D durante l'esecuzione di una registrazione programmata sulla TV digitale, i segnali di uscita monitor non possono uscire attraverso il cavo SCART e la registrazione non può essere eseguita.

**Español**

Transmite las señales de audio y vídeo de un dispositivo externo a la TV. Use el cable euroconector para conectar el dispositivo externo a la TV, tal y como se muestra en la siguiente ilustración. Si quiere mostrar imágenes mediante la búsqueda progresiva, debe asegurarse de emplear el cable euroconector.

Tipo de salida	AV1 (Salida de TV <sup>1</sup> )	AV1 (Cuando hay en curso una grabación programada de DTV con un equipo de grabación).
Modo de entrada		
TV digital	TV digital	○
TV analógica, AV	TV analógica	○
Component/RGB		(El modo de entrada se convierte a DTV).
HDMI		

- 1 Salida de TV: salida de señales de TV analógica o digital.

**NOTA**

- Todo cable euroconector que se emplee deberá estar blindado.
- Cuando visualice la TV digital en modo de imagen 3D, no podrá utilizar el euroconector para las señales de salida de la TV.
- Si activa el modo 3D mientras se realiza una grabación de TV digital programada, no podrá utilizar el euroconector para las señales de salida del monitor, y la grabación no podrá realizarse.



**Português**

Transmite os sinais de vídeo e áudio de um dispositivo externo para a TV. Ligue o dispositivo externo à TV com o cabo Euro Scart, conforme demonstrado na ilustração seguinte. Para apresentar imagens com varrimento progressivo, não se esqueça de utilizar o cabo Euro Scart.

Tipo de saída	AV1 (Saída TV <sup>1</sup> )	AV1 (Quando uma gravação de DTV agendada está em progresso usando o equipamento de gravação.)
Modo de entrada actual		
TV Digital	TV Digital	○
TV Analógica, AV Componentes/RGB	TV Analógica	○
HDMI		(O modo de entrada é convertido para DTV.)

- 1 Saída TV: Sinais de Saída de TV Analógica ou Digital.



**NOTA**

- Qualquer cabo Euro scart utilizado terá de ser blindado.
- Quando estiver a ver TV digital no modo de imagem em 3D, os sinais de saída da TV não podem ser emitidos através do cabo SCART.
- Ao definir o modo 3D para Ligado enquanto uma gravação agendada estiver em curso na TV digital, os sinais de saída do monitor não poderão ser emitidos através do cabo SCART e, por sua vez, a gravação não poderá ser realizada.

**Nederlands**

U kunt de video- en audiosignalen vanaf een extern apparaat naar de TV zenden. Sluit het externe apparaat en de TV op elkaar aan met behulp van de Scart-kabel, zoals aangegeven in de volgende afbeelding. Om beelden volgens progressief scannen te kunnen weergeven, moet u een Scart-kabel gebruiken.

Uitvoertype	AV1 (TV Uit <sup>1</sup> )	AV1 (Indien DTV geplande opname in voortgang is met behulp van opnameapparatuur.)
Huidige invoermodus		
Digitale TV	Digitale TV	○
Analoge TV, AV Component/RGB	Analoge TV	○
HDMI		(De invoermodus wordt geconverteerd naar DTV.)

- 1 TV Uit: voert analoge TV-signalen of Digitale TV-signalen uit.



**OPMERKING**

- Voor elke Scart-kabel moet het signaal zijn afgeschermd.
- Tijdens het kijken naar digitale TV in de modus voor 3D-beelden kunnen TV uit-signalen niet worden uitgevoerd via de SCART-kabel.
- Als u de 3D-modus inschakelt terwijl er een geplande opname plaatsvindt op de digitale TV, kunnen monitor uit-signalen niet worden uitgevoerd via de SCART-kabel en kan er niet verder worden opgenomen.

**Ελληνικά**

Μεταδίδει τα σήματα εικόνας και ήχου από μια εξωτερική συσκευή στην τηλεόραση. Συνδέστε την εξωτερική συσκευή και την τηλεόραση με το καλώδιο Euro Scart, όπως φαίνεται στην παρακάτω ει-κόνα. Για την προβολή εικόνων με τη χρήση της λειτουργίας προοδευτικής σάρωσης, χρησιμοποιήστε το καλώδιο Euro Scart.

Τύπος εξόδου	AV1 (Έξοδος TV <sup>1</sup> )	AV1 (Όταν η προγραμματισμένη εγγραφή DTV βρίσκεται σε εξέλιξη χρησιμοποιώντας τον εξοπλισμό εγγραφής).
Τρέχουσα λειτουργία εισόδου		
Ψηφιακή τηλεόραση	Ψηφιακή τηλεόραση	≡
Αναλογική τηλεόραση, AV Component / RGB HDMI	Αναλογική τηλεόραση	≡ (Η λειτουργία εισόδου μετατρέπεται σε DTV).

- 1 TV Out : Έξοδοι αναλογικού σήματος τηλεόρασης ή ψηφιακού σήματος τηλεόρασης.

**ΣΗΜΕΙΩΣΗ**

- Κάθε καλώδιο Euro scart που χρησιμοποιείται πρέπει να διαθέτει θωράκιση σήματος.
- Όταν παρακολουθείτε ψηφιακή τηλεόραση σε λειτουργία απεικόνισης 3D, δεν είναι δυνατή η μετάδοση σημάτων εξόδου τηλεόρασης μέσω του καλωδίου SCART.
- Αν ρυθμίσετε τη λειτουργία 3D σε «Ενεργ/νο» στη διάρκεια μιας προγραμματισμένης εγγραφής σε ψηφιακή τηλεόραση, τα σήματα εξόδου οθόνης (Monitor Out) δεν μπορούν να μεταδοθούν μέσω του καλωδίου SCART και η εγγραφή δεν μπορεί να πραγματοποιηθεί.

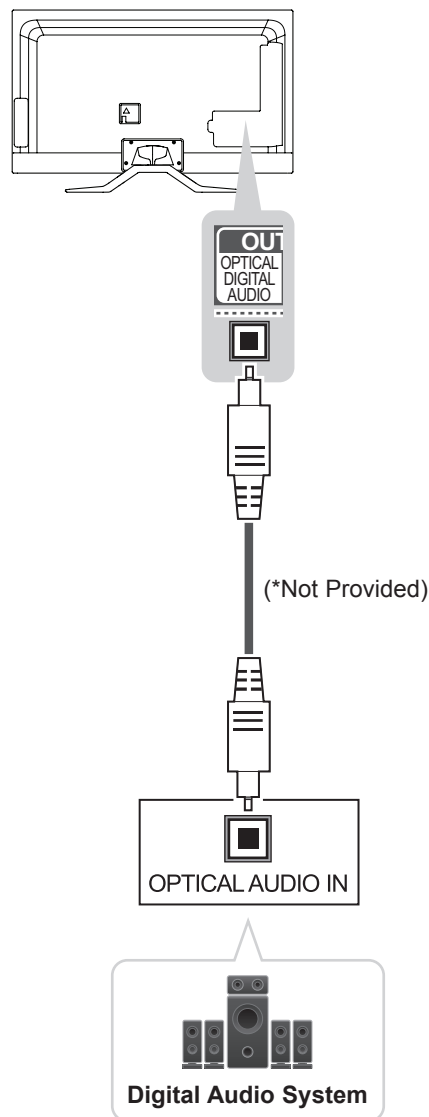
**Audio connection**

**English**

You may use an external audio system instead of the built-in speaker.

**NOTE**

- If you use an external audio device instead of the built-in speaker, set the TV speaker feature to off.

**Digital optical audio connection**

Transmits a digital audio signal from the TV to an external device. Connect the external device and the TV with the optical audio cable as shown.

**CAUTION**

- Do not look into the optical output port. Looking at the laser beam may damage your vision.
- Audio with ACP (Audio Copy Protection) function may block digital audio output.

**Deutsch**

Sie können anstelle der integrierten Lautsprecher ein optionales externes Audiosystem verwenden.

**HINWEIS**

- Wenn Sie ein optionales externes Audiogerät und nicht den eingebauten Lautsprecher nutzen, stellen Sie die Funktion „TV Lautsprecher“ auf „Aus“.

**Anschluss über ein digitales optisches Audiokabel**

Überträgt ein digitales Audiosignal vom TV-Gerät an ein externes Gerät. Verbinden Sie das externe Gerät, wie in der folgenden Abbildung gezeigt, mithilfe des optischen Audiokabels mit dem TV-Gerät.

**VORSICHT**

- Blicken Sie nicht in den optischen Ausgangsanschluss. Der Laserstrahl könnte Ihren Augen schaden.
- Die Funktion Audio mit ACP (Audio-Kopierschutz) blockiert möglicherweise den digitalen Audioausgang.

**Français**

Vous pouvez utiliser un système audio externe en option à la place d'un haut-parleur intégré.

**REMARQUE**

- Si vous utilisez un périphérique audio externe à la place du haut-parleur intégré, les haut-parleurs TV doivent être désactivés.

**Connexion audio optique numérique**

Permet de transmettre un signal audio numérique de la TV au périphérique externe. Connectez le périphérique externe et la TV avec le câble audio optique comme indiqué sur l'illustration suivante.

**ATTENTION**

- Ne regardez pas dans le port de sortie optique. Le rayon laser risquerait de vous abîmer la vue.
- La fonction Audio avec ACP (protection copie audio) peut bloquer la sortie audio numérique.

**Italiano**

È possibile utilizzare un sistema audio esterno opzionale al posto dell'altoparlante integrato.

**NOTA**

- Se si utilizza un dispositivo audio esterno invece dell'altoparlante integrato, disattivare la funzione altoparlante.

**Collegamento audio ottico digitale**

Il segnale audio digitale viene trasmesso dal televisore su un dispositivo esterno. Collegare il dispositivo esterno e il televisore con il cavo audio ottico come mostrato nell'illustrazione di seguito.

**ATTENZIONE**

- Non guardare nella porta dell'uscita ottica. Guardare il raggio laser potrebbe provocare danni alla vista.
- Contenuti audio con funzione anticopia (ACP, Audio Copy Protection) possono bloccare l'uscita audio digitale.

**Español**

Puede emplear un sistema de audio externo opcional en vez de los altavoces integrados.

**NOTA**

- Si emplea un dispositivo de audio externo opcional en vez de los altavoces integrados, desactive la función Altavoces de TV.

**Conexión óptica de audio digital**

Transmite una señal de audio digital de la TV a un dispositivo externo. Use el cable de audio óptico para conectar el dispositivo externo a la TV, tal y como se muestra en la siguiente ilustración.

**PRECAUCIÓN**

- No mire directamente el puerto de salida óptica. El haz de luz del láser puede dañar la vista.
- El audio con función ACP (protección de copia de audio) puede bloquear la salida de audio digital.

**Português**

Pode utilizar um sistema de áudio externo opcional em vez das colunas incorporadas.

**NOTA**

- Se utilizar um dispositivo de áudio externo opcional em vez das colunas incorporadas, defina a função das colunas da TV para Desligado.

**Ligação de áudio óptica digital**

Transmite um sinal áudio digital da TV para um dispositivo externo. Ligue o dispositivo externo à TV com o cabo de áudio óptico, conforme demonstrado na seguinte ilustração.

**ATENÇÃO**

- Não olhe para a porta de saída óptica. Se olhar para o feixe laser, poderá prejudicar a visão.
- O áudio com a função ACP (proteção áudio anti-cópia) poderá bloquear a saída áudio digital.

**Nederlands**

U kunt een optioneel extern audiosysteem gebruiken in plaats van de ingebouwde speaker.

**OPMERKING**

- Als u een optioneel extern audioapparaat gebruikt in plaats van de ingebouwde speaker, stelt u de TV-speaker in op uit.

**Digitale, optische audioverbinding**

U kunt een digitaal audiosignaal vanaf de TV naar een extern apparaat zenden. Sluit het externe apparaat en de TV op elkaar aan met behulp van de optische audiokabel, zoals aangegeven in de volgende afbeelding.

**ATTENTIE**

- Kijk niet in de optische uitgangspoort. De laserstraal kan schadelijk zijn voor uw ogen.
- Audio met de ACP-functie (analoge kopieerbeveiliging) kan digitale audio-uitvoer blokkeren.

**Ελληνικά**

Αντί για το ενσωματωμένο ηχείο, μπορείτε να χρησιμοποιήσετε ένα προαιρετικό εξωτερικό ηχοσύστημα.

**ΣΗΜΕΙΩΣΗ**

- Αν χρησιμοποιείτε προαιρετική εξωτερική συσκευή ήχου αντί για τα ενσωματωμένα ηχεία, απενεργοποιήστε τη λειτουργία ηχείων της τηλεόρασης.

**Ψηφιακή οπτική σύνδεση ήχου**

Μεταδίδει ένα ψηφιακό σήμα ήχου από την τηλεόραση σε μια εξωτερική συσκευή. Συνδέστε την εξωτερική συσκευή και την τηλεόραση με το οπτικό καλώδιο ήχου, όπως φαίνεται στην παρακάτω εικόνα.

**ΠΡΟΣΟΧΗ**

- Μην κοιτάτε μέσα στην οπτική έξοδο. Αν κοιτάξετε τη δέσμη λέιζερ, υπάρχει κίνδυνος βλάβης στην όρασή σας.
- Η λειτουργία Audio with ACP (Audio Copy Protection) ενδέχεται να εμποδίζει την ψηφιακή έξοδο ήχου.

## USB connection

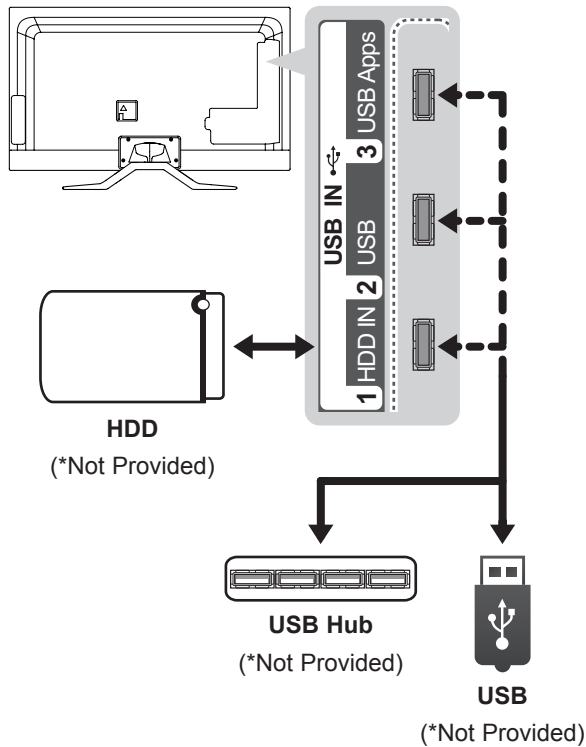

### English

Connect a USB storage device such as a USB flash memory, external hard drive or a USB memory card reader to the TV and access the Smart Share menu to use various multimedia files.

#### NOTE

- Some USB Hubs may not work. If a USB device connected using a USB Hub is not detected, connect it to the USB IN port on the TV directly.

### Deutsch

Verbinden Sie ein USB-Speichergerät, z. B. USB-Flash-Speicher, eine externe Festplatte oder einen USB-Kartenleser für Speicherkarten mit dem TV-Gerät, und greifen Sie auf das Menü „Smart Share“ zu, um verschiedene Multimediadateien zu verwenden.

#### HINWEIS

- Einige USB-Hubs funktionieren vielleicht nicht. Falls ein über einen USB-Hub verbundenes USB-Gerät nicht gefunden wird, verbinden Sie es direkt mit dem USB-Anschluss am TV-Gerät.

### Français

Connectez un périphérique de stockage USB comme une clé USB, un disque dur externe ou une carte mémoire USB à la TV et accédez au menu Smart Share pour utiliser divers fichiers multimédia.

#### REMARQUE

- Certains ports USB peuvent ne pas fonctionner. Si un appareil USB branché sur un port USB n'est pas détecté alors connectez-le directement au téléviseur.

### Italiano

Collegare una periferica di archiviazione USB, ad esempio una memoria flash USB, un hard disk esterno, o un lettore di schede di memoria USB al televisore e accedere al menu Smart Share per utilizzare diversi file multimediali.

#### NOTA

- Alcuni hub USB potrebbero non funzionare. Se una periferica USB collegata tramite un hub USB non viene rilevata, collegarla direttamente alla porta USB della TV.

### Español

Conecte un dispositivo de almacenamiento USB, como una memoria flash USB, un disco duro externo o un lector de tarjetas de memoria USB a la TV y acceda al menú Smart Share para manejar diversos archivos multimedia.

#### NOTA

- Es posible que algunos concentradores USB no funcionen. Si no se detecta un dispositivo USB conectado mediante un concentrador USB, conéctelo directamente al puerto USB de la TV.

**Português**

Ligue um dispositivo de armazenamento USB, como por exemplo uma memória flash USB, uma unidade de disco rígido externa ou um leitor de cartões de memória USB, à TV e aceda ao menu Smart Share para utilizar vários tipos de ficheiros multimédia.

**NOTA**

- Alguns hubs USB poderão não funcionar. Se não for detectado um dispositivo USB ligado através de um hub USB, ligue o dispositivo directamente à porta USB na TV.

**Nederlands**

Sluit een USB-opslagapparaat, zoals een USB-flashgeheugen, externe harde schijf of een USB-geheugenkaartlezer, aan op de TV en open het menu Smart Share om diverse multimediatestanden te kunnen gebruiken.

**OPMERKING**

- Sommige USB-hubs werken mogelijk niet. Als een USB-apparaat dat via een USB-hub is aangesloten niet wordt gedetecteerd, sluit u het apparaat direct aan op de USB-poort van de TV.

**Ελληνικά**

Συνδέστε μια συσκευή αποθήκευσης USB, όπως μια μνήμη flash USB, έναν εξωτερικό σκληρό δίσκο ή μια συσκευή ανάγνωσης καρτών μνήμης USB, στην τηλεόραση και μεταβείτε στο μενού Smart Share για τη χρήση διάφορων αρχείων πολυμέσων.

**ΣΗΜΕΙΩΣΗ**

- Ορισμένοι διανομείς USB ενδέχεται να μην λειτουργούν. Εάν δεν είναι δυνατή η ανίχνευση μιας συσκευής USB που έχει συνδεθεί μέσω διανομέα USB, συνδέστε την απευθείας στην υποδοχή USB της τηλεόρασης.

**CI module connection**

- Image shown may differ from your TV.

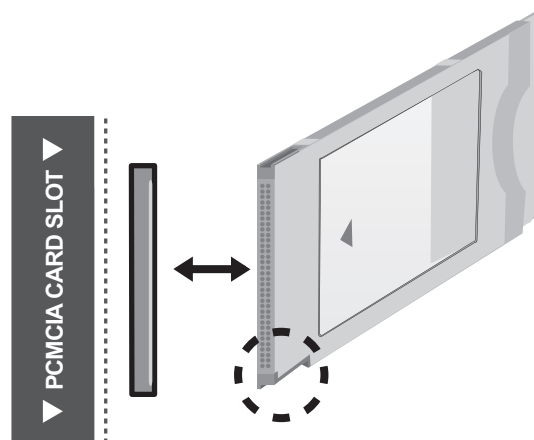
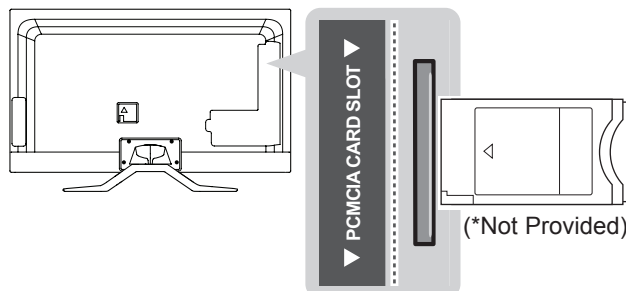
**English**

View the encrypted (pay) services in digital TV mode. This feature is not available in all countries.

**NOTE**

- Check if the CI module is inserted into the PCMCIA card slot in the right direction. If the module is not inserted properly, this can cause damage to the TV and the PCMCIA card slot.

**Deutsch**

Zeigen Sie verschlüsselte Dienste (Bezahldienste) im digitalen TV-Modus an. Diese Funktion ist in einigen Ländern nicht verfügbar.

**HINWEIS**

- Überprüfen Sie, ob das CI-Modul richtig herum in den PCMCIA-Kartensteckplatz gesteckt wurde. Falls das Modul nicht korrekt eingesetzt wurde, können TV-Gerät und PCMCIA-Kartensteckplatz beschädigt werden.

**Français**

Affichez les services cryptés (payants) en mode TV numérique. Cette fonction n'est pas disponible dans tous les pays.

**REMARQUE**

- Vérifiez si le module CI est inséré dans le bon sens dans la fente de la carte PCMCIA. Si le module est mal inséré, la TV pourrait subir des dommages ainsi que la fente de la carte PCMCIA.

**Português**

Visualizar os serviços encriptados (pagos) no modo de TV digital. Esta função não está disponível em todos os países.

**NOTA**

- Verifique se o módulo CI está inserido na ranhura de cartão PCMCIA no sentido correcto. Se o módulo não estiver inserido correctamente, pode danificar a TV e a ranhura de cartões PCMCIA.

**Italiano**

Consente la visione dei servizi codificati (a pagamento) in modalità TV digitale. Questa funzione non è disponibile in tutti i paesi.

**NOTA**

- Verificare che il modulo CI sia inserito nello slot della scheda PCMCIA nel verso corretto. Se il modulo non è inserito nel modo corretto, possono verificarsi danni alla TV e allo slot stesso.

**Nederlands**

Bekijk gecrambelde services (betaalservices) in de digitale TV-modus. Deze functie is niet in alle landen beschikbaar.

**OPMERKING**

- Controleer of de CI-module in de juiste richting is geplaatst in de PCMCIA-kaartsleuf. Indien de module niet goed is geplaatst, kan dit schade veroorzaken aan de TV en de PCMCIA-kaartsleuf.

**Español**

Puede visualizar los servicios de abono (de pago) en el modo de DTV. Esta función no está disponible en todos los países.

**NOTA**

- Compruebe si el módulo CI se ha insertado en la ranura para tarjeta PCMCIA en la dirección correcta. Si el módulo no se ha insertado correctamente, podría causar daños en la TV y en la ranura para tarjeta PCMCIA.

**Ελληνικά**

Παρακολουθήστε κρυπτογραφημένες (συνδρομητικές) υπηρεσίες στη λειτουργία ψηφιακής τηλεόρασης. Αυτή η λειτουργία δεν είναι διαθέσιμη σε όλες τις χώρες.

**ΣΗΜΕΙΩΣΗ**

- Ελέγξτε αν η μονάδα CI έχει τοποθετηθεί στην εσοχή κάρτας PCMCIA με τη σωστή κατεύθυνση. Αν δεν έχει τοποθετηθεί σωστά, μπορεί να προκαλέσει ζημιά στην τηλεόραση και στην υποδοχή κάρτας PCMCIA.

## Headphone connection

Only 47/55LM96\*\*, 42/47/55LM86\*\*

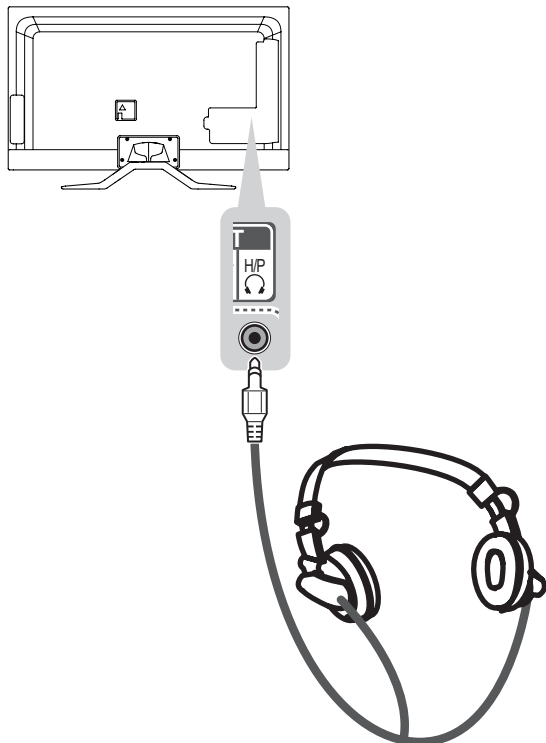

(\*Not Provided)

### English

Transmits the headphone signal from the TV to an external device. Connect the external device and the TV with the headphone as shown.

#### NOTE

- AUDIO menu items are disabled when connecting a headphone.
- When changing AV MODE with a headphone connected, the change is applied to video but not to audio.
- Optical digital audio out is not available when connecting a headphone.
- Headphone impedance: 16  $\Omega$
- Max audio output of headphone: 9 mW to 15 mW
- Headphone jack size: 0.35 cm

### Deutsch

Überträgt das Kopfhörersignal vom TV-Gerät an ein externes Gerät. Verbinden Sie die Kopfhörer, wie in der folgenden Abbildung gezeigt, mit dem TV-Gerät.



#### HINWEIS

- Bei angeschlossenem Kopfhörer sind die AUDIO-Menüpunkte deaktiviert.
- Wenn Sie bei angeschlossenem Kopfhörer den AV-MODUS ändern, wird die Änderung für das Videosignal übernommen, nicht jedoch für das Audiosignal.
- Der optische digitale Audioausgang ist nicht verfügbar, solange Kopfhörer angeschlossen sind.
- Kopfhörerimpedanz: 16  $\Omega$
- Max. Ausgangsleistung am Kopfhöreranschluss: 9 mW bis 15 mW
- Kopfhörerbuchsen: 0,35 cm

### Français

Transmet le signal du casque de la TV au périphérique externe. Connectez le périphérique externe et la TV avec le casque comme indiqué sur l'illustration suivante.



#### REMARQUE

- Les éléments du menu SON sont désactivés lorsque vous branchez un casque.
- Si vous modifiez le MODE AV avec un casque connecté, la modification est appliquée à la vidéo mais pas au son.
- La sortie audio numérique optique n'est pas disponible lorsque vous branchez un casque.
- Impédance du casque : 16  $\Omega$
- Sortie audio max. du casque : 9 mW à 15 mW
- Taille de la prise casque : 0,35 cm



**Italiano**

Consente la trasmissione del segnale delle cuffie dalla TV a un dispositivo esterno. Collegare il dispositivo esterno e la TV con le cuffie come mostrato nell'illustrazione di seguito.

**NOTA**

- Le voci del menu AUDIO sono disabilitate se sono collegate le cuffie.
- Quando si cambia la MODALITÀ AV con le cuffie collegate, la modifica viene applicata al video ma non all'audio.
- L'uscita audio ottica digitale non è disponibile se sono collegate le cuffie.
- Impedenza cuffie: 16  $\Omega$
- Uscita audio max delle cuffie: da 9 mW a 15 mW
- Dimensioni jack per cuffia: 0,35 cm

**Español**

Transmite la señal de auriculares de la TV a un dispositivo externo. Use el cable de los auriculares para conectar el dispositivo externo a la TV, tal y como se muestra en la siguiente ilustración.

**NOTA**

- Al conectar los auriculares se desactivarán las opciones del menú AUDIO.
- Al cambiar a MODO AV con unos auriculares conectados, el cambio se aplica al vídeo, pero no al audio.
- La salida óptica de audio digital no estará disponible al conectar unos auriculares.
- Impedancia del auricular: 16  $\Omega$
- Salida de audio máxima de los auriculares: de 9 mW a 15 mW.
- Tamaño de la clavija de los auriculares: 0,35 cm.

**Português**

Transmite o sinal dos auscultadores da TV para um dispositivo externo. Ligue o dispositivo externo à TV com os auscultadores, conforme demonstrado na seguinte ilustração.

**NOTA**

- Os itens do menu ÁUDIO ficam inativos quando liga os auscultadores.
- Quando altera o MODO AV com auscultadores ligados, a alteração é aplicada ao vídeo, mas não ao áudio.
- A saída digital áudio óptico não está disponível quando liga auscultadores.
- Impedância dos auscultadores: 16  $\Omega$
- Saída de áudio máx. dos auscultadores: 9 a 15 mW
- Tamanho da tomada para auscultadores: 0,35 cm

**Nederlands**

U kunt het hoofdtelefoonsignaal vanaf de TV naar een extern apparaat zenden. Sluit het externe apparaat en de TV aan op de hoofdtelefoon, zoals aangegeven in de volgende afbeelding.

**OPMERKING**

- Onderdelen in het menu GELUID worden uitgeschakeld wanneer u een hoofdtelefoon aansluit.
- Als u de AV-modus wijzigt terwijl een hoofdtelefoon aangesloten is, wordt de wijziging op de video maar niet op de audio toegepast.
- Optische Digitale Audio Uit is niet beschikbaar bij het aansluiten van een hoofdtelefoon.
- Impedantie van hoofdtelefoon: 16  $\Omega$
- Maximale audio-uitvoer van hoofdtelefoon: 9 mW tot 15 mW
- Grootte van hoofdtelefoonaansluiting: 0,35 cm

**Ελληνικά**

Μεταδίδει το σήμα ακουστικών από την τηλεόραση σε μια εξωτερική συσκευή. Συνδέστε την εξωτερική συσκευή και την τηλεόραση με τα ακουστικά, όπως φαίνεται στην παρακάτω εικόνα.

**ΣΗΜΕΙΩΣΗ**

- Τα στοιχεία του μενού ΗΧΟΣ απενεργοποιούνται, όταν συνδέετε ακουστικά.
- Όταν αλλάζετε τη λειτουργία AV MODE, ενώ έχετε συνδέσει ακουστικά, η αλλαγή εφαρμόζεται στην εικόνα, όχι όμως στον ήχο.
- Η οπτική ψηφιακή έξοδος ήχου δεν είναι διαθέσιμη, όταν συνδέετε ακουστικά.
- Σύνθετη αντίσταση ακουστικών: 16 Ω
- Μέγιστη έξοδος ήχου ακουστικών: 9 mW έως 15 mW
- Μέγεθος υποδοχής ακουστικών: 0,35 cm

**English**

Connect various external devices to the TV and switch input modes to select an external device. For more information on external device's connection, refer to the manual provided with each device.

Available external devices are: HD receivers, DVD players, VCRs, audio systems, USB storage devices, PC, gaming devices, and other external devices.

**NOTE**

- The external device connection may differ from the model.
- Connect external devices to the TV regardless of the order of the TV port.
- If you record a TV program on a DVD recorder or VCR, make sure to connect the TV signal input cable to the TV through a DVD recorder or VCR. For more information of recording, refer to the manual provided with the connected device.
- Refer to the external equipment's manual for operating instructions.
- If you connect a gaming device to the TV, use the cable supplied with the gaming device.
- In PC mode, there may be noise associated with the resolution, vertical pattern, contrast or brightness. If noise is present, change the PC output to another resolution, change the refresh rate to another rate or adjust the brightness and contrast on the PICTURE menu until the picture is clear.
- In PC mode, some resolution settings may not work properly depending on the graphics card.

**Deutsch**

Verbinden Sie mehrere externe Geräte mit dem TV-Gerät, und wechseln Sie die Eingangsmodi, um ein externes Gerät auszuwählen. Weitere Informationen zum Anschluss von externen Geräten entnehmen Sie bitte dem Handbuch des jeweiligen Gerätes.

Verfügbare externe Geräte sind: HD-Receiver, DVD-Player, Videorekorder, Audiosysteme, USB-Speichergeräte, PCs, Spielkonsolen und weitere externe Geräte.

**HINWEIS**

- Der Anschluss für externe Geräte kann von Modell zu Modell unterschiedlich sein.
- Verbinden Sie externe Geräte unabhängig von der Reihenfolge der Anschlüsse mit dem TV-Gerät.
- Wenn Sie eine Fernsehsendung über DVD-Player oder Videorekorder aufnehmen, vergewissern Sie sich, dass das TV-Gerät über das Eingangskabel für das TV-Signal mit dem DVD-Player oder Videorekorder verbunden ist. Weitere Informationen zu Aufnahmen entnehmen Sie bitte dem Handbuch des verbundenen Gerätes.
- Anweisungen zum Betrieb finden Sie im Handbuch des externen Gerätes.
- Wenn Sie eine Spielekonsole mit dem TV-Gerät verbinden, verwenden Sie das mit der Konsole mitgelieferte Kabel.
- Im PC-Modus kann es hinsichtlich Auflösung, vertikalem Muster, Kontrast oder Helligkeit zu Rauschen kommen. Wenn Rauschen auftritt, stellen Sie den PC auf eine andere Auflösung ein, ändern Sie die Bildwiederholrate, oder passen Sie Helligkeit und Kontrast im Menü „BILD“ an, bis das Bild optimal ist.
- Abhängig von der Grafikkarte funktionieren im PC-Modus einige Auflösungseinstellungen möglicherweise nicht ordnungsgemäß.

**Français**

Connectez divers périphériques externes à la TV et changez de mode de source d'entrée pour sélectionner un périphérique externe. Pour en savoir plus sur le raccordement d'un périphérique externe, reportez-vous au manuel fourni avec ce dernier.

Les périphériques externes disponibles sont les suivants : récepteurs HD, lecteurs DVD, VCR, systèmes audio, périphériques de stockage USB, PC, consoles de jeu et autres périphériques externes.

**REMARQUE**

- Le raccordement du périphérique externe peut différer du modèle.
- Connectez des périphériques externes à la TV sans tenir compte de l'ordre du port TV.
- Si vous enregistrez un programme TV sur un enregistreur de DVD ou un magnétoscope, veillez à raccorder le câble de source d'entrée du signal de la TV à la TV via un enregistreur de DVD ou un magnétoscope. Pour en savoir plus sur l'enregistrement, reportez-vous au manuel fourni avec le périphérique connecté.
- Veuillez consulter le manuel de l'équipement externe contenant les instructions d'utilisation.
- Si vous connectez une console de jeu à la TV, utilisez le câble fourni avec la console de jeu.
- En mode PC, un bruit peut être associé à la résolution, au modèle vertical, au contraste ou à la luminosité. En présence de bruit, changez la résolution de la sortie PC, changez le niveau du taux de rafraîchissement ou réglez la luminosité et le contraste dans le menu IMAGE jusqu'à ce que l'image soit nette.
- En mode PC, certains réglages de la résolution peuvent ne pas fonctionner correctement en fonction de la carte graphique utilisée.

**Italiano**

Collegare diversi dispositivi esterni al televisore e modificare la modalità di ingresso per selezionare un dispositivo esterno. Per ulteriori informazioni sul collegamento di un dispositivo esterno, consultare il manuale fornito in dotazione con ciascun dispositivo.

È possibile collegare i seguenti dispositivi esterni: ricevitori HD, lettori DVD, VCR, sistemi audio, periferiche di archiviazione USB, PC, console per videogiochi e altri dispositivi esterni.

**NOTA**

- Il collegamento del dispositivo esterno può variare in base al modello.
- Collegare i dispositivi esterni al televisore a prescindere dall'ordine della porta del televisore.
- Se si registra un programma TV su un registratore DVD o VCR, accertarsi di collegare il cavo di ingresso del segnale al televisore attraverso un registratore DVD o VCR. Per ulteriori informazioni sulla registrazione, consultare il manuale fornito in dotazione con il dispositivo collegato.
- Consultare il manuale dell'apparecchiatura esterna per le istruzioni operative.
- Se si collega una console per videogiochi alla TV, utilizzare il cavo fornito con il dispositivo.
- In modalità PC, possono essere presenti interferenze relative alla risoluzione, schemi verticali, contrasto o luminosità. In caso di interferenze, modificare la modalità PC impostando un'altra risoluzione o modificando la frequenza di aggiornamento oppure regolare luminosità e contrasto sul menu IMMAGINE finché non si ottiene un'immagine nitida.
- A seconda della scheda grafica utilizzata, alcune impostazioni di risoluzione potrebbero non essere adatte alla modalità PC.

**Español**

Puede conectar varios dispositivos externos a la TV y cambiar entre los modos de entrada para seleccionar un dispositivo externo. Para obtener más información sobre la conexión de dispositivos externos, consulte el manual que se incluye con cada dispositivo.

Los dispositivos externos disponibles son: receptores HD, reproductores de DVD, vídeos, sistemas de audio, dispositivos de almacenamiento USB, PC, consolas de juegos, etc.

**NOTA**

- La conexión de dispositivos externos puede variar entre distintos modelos.
- Conecte los dispositivos externos a la TV independientemente del orden de los puertos de la TV.
- Si graba un programa de TV en un grabador de DVD o un vídeo, asegúrese de conectar el cable de entrada de señal de TV a la TV a través del grabador de DVD o del vídeo. Para obtener más información sobre la grabación, consulte el manual que se incluye con el dispositivo que se conecte.
- Consulte el manual del equipo externo para obtener las instrucciones de funcionamiento.
- Si conecta una consola de juegos a la TV, emplee el cable proporcionado con el dispositivo en cuestión.
- En el modo PC, puede que se genere ruido asociado a la resolución, al patrón vertical, al contraste o a la luminosidad. Si se produce ruido, cambie la salida PC a otra resolución, cambie la frecuencia de actualización o ajuste la luminosidad y el contraste del menú IMAGEN hasta que la imagen se muestre más clara.
- En el modo PC, puede que algunos ajustes de la resolución no funcionen correctamente en función de la tarjeta gráfica.

**Português**

Ligue vários dispositivos externos à TV e mude os modos de entrada para seleccionar um dispositivo externo. Para mais informações sobre a ligação de dispositivos externos, consulte o manual fornecido com cada dispositivo.

Os dispositivos externos disponíveis são: receptores HD, leitores de DVD, videogravadores, sistemas de áudio, dispositivos de armazenamento USB, PC, dispositivos de jogos e outros dispositivos externos.

**NOTA**

- A ligação do dispositivo externo pode ser diferente da do modelo.
- Ligue dispositivos externos à TV independentemente da ordem da porta da TV.
- Se gravar um programa de televisão num gravador de DVD ou num videogravador, não se esqueça de ligar o cabo do de entrada do sinal de TV à TV através do gravador de DVD ou do videogravador. Para mais informações sobre a gravação, consulte o manual fornecido com o dispositivo ligado.
- Consulte o manual do equipamento externo sobre instruções de funcionamento.
- Se ligar um dispositivo de jogos à TV, utilize o cabo fornecido com o dispositivo de jogos.
- No modo PC, poderá ser produzido um ruído associado à resolução, padrão vertical, contraste ou luminosidade. Se se verificar ruído, altere a saída do PC para outra resolução, altere a frequência de actualização para outra frequência ou ajuste a luminosidade e o contraste no menu IMAGEM até a imagem ficar nítida.
- No modo PC, algumas definições de resolução podem não funcionar correctamente, dependendo da placa gráfica.

**Nederlands**

U kunt diverse externe apparaten aansluiten op de TV en de invoerbron wijzigen om het externe apparaat te kiezen. Zie voor meer informatie over het aansluiten van externe apparaten de handleiding die bij elk extern apparaat is geleverd.

De mogelijke externe apparaten zijn: HD-ontvangers, DVD-spelers, videorecorders, audiosystemen, USB-opslagapparaten, PC's, gameapparaten en andere externe apparaten.

**OPMERKING**

- De aansluiting van externe apparaten kan per model verschillen.
- Sluit externe apparaten aan op de TV, ongeacht de volgorde van de TV-poort.
- Als u een TV-programma opneemt op een DVD-recorder of videorecorder, moet u ervoor zorgen dat de TV-signaalinvoerkabel via de DVD-recorder of videorecorder op de TV is aangesloten. Zie voor meer informatie over het opnemen de handleiding die bij het aangesloten apparaat is geleverd.
- Raadpleeg de handleiding bij het externe apparaat voor bedieningsinstructies.
- Als u een game-apparaat aansluit op de TV, gebruik dan de kabel die bij het game-apparaat is geleverd.
- Het is mogelijk dat in de PC-modus ruis aan de resolutie, het verticale patroon, het contrast of de helderheid is gekoppeld. Wijzig in dat geval de PC-uitvoer in een andere resolutie, verander de vernieuwingsfrequentie in een andere frequentie of pas de helderheid en het contrast in het menu BEELD aan tot het beeld duidelijk is.
- Afhankelijk van de grafische kaart werken bepaalde resolutie-instellingen in de PC-modus mogelijk niet juist.

**Ελληνικά**

Για να επιλέξετε μια εξωτερική συσκευή, συνδέστε διάφορες εξωτερικές συσκευές στην τηλεόραση και αλλάξτε λειτουργίες εισόδου. Για περισσότερες πληροφορίες σχετικά με τη σύνδεση εξωτερικών συσκευών, ανατρέξτε στο εγχειρίδιο που παρέχεται με κάθε συσκευή.

Οι διαθέσιμες εξωτερικές συσκευές περιλαμβάνουν δέκτες HD, συσκευές αναπαραγωγής DVD, VCR, ηχοσυστήματα, συσκευές αποθήκευσης USB, υπολογιστές, παιχνιδιομηχανές και άλλες εξωτερικές συσκευές.

**ΣΗΜΕΙΩΣΗ**

- Η σύνδεση εξωτερικών συσκευών ενδέχεται να διαφέρει ανάλογα με το μοντέλο.
- Μπορείτε να συνδέσετε εξωτερικές συσκευές στην τηλεόραση, ανεξάρτητα από τη σειρά της θύρας της τηλεόρασης.
- Για να εγγράψετε ένα τηλεοπτικό πρόγραμμα σε μια συσκευή εγγραφής DVD ή VCR, βεβαιωθείτε ότι έχετε συνδέσει το καλώδιο εισόδου τηλεοπτικού σήματος στη συσκευή εγγραφής DVD ή VCR. Για περισσότερες πληροφορίες σχετικά με την εγγραφή, ανατρέξτε στο εγχειρίδιο που παρέχεται με τη συνδεδεμένη συσκευή.
- Για οδηγίες λειτουργίας, ανατρέξτε στο εγχειρίδιο του εξωτερικού εξοπλισμού.
- Για να συνδέσετε μια παιχνιδιομηχανή στην τηλεόραση, χρησιμοποιήστε το καλώδιο που παρέχεται με την παιχνιδιομηχανή.
- Στη λειτουργία PC, ενδέχεται να υπάρχει θόρυβος λόγω της ανάλυσης, του κάθετου πλέγματος, της αντίθεσης ή της φωτεινότητας. Εάν υπάρχει θόρυβος, αλλάξτε την ανάλυση στη λειτουργία PC ή το ρυθμό ανανέωσης ή ρυθμίστε τη φωτεινότητα και την αντίθεση στο μενού ΕΙΚΟΝΑ, μέχρι να είναι καθαρή η εικόνα.
- Σε λειτουργία PC, ορισμένες ρυθμίσεις ανάλυσης ενδεχομένως να μην λειτουργούν σωστά, ανάλογα με την κάρτα γραφικών.

# SPECIFICATIONS

Product specifications may be changed without prior notice due to upgrade of product functions.

MODEL		47LM96**	55LM96**
		47LM960V-ZB / 47LM960W-ZB	
Dimensions (W x H x D)	With stand (mm)	1053.0 x 684.0 x 302.0	1223.0 x 783.0 x 372.0
	Without stand (mm)	1053.0 x 612.0 x 37.9	1223.0 x 708.0 x 38.4
Weight	With stand (kg)	17.0	23.4
	Without stand (kg)	15.3	20.6
Power requirement		AC 100-240 V~ 50 / 60 Hz	AC 100-240 V~ 50 / 60 Hz
Power consumption		180 W	210 W
MODEL		84LM96**	
		84LM960V-ZA/ 84LM960V-ZB 84LM960W-ZA / 84LM960W-ZB	
Dimensions (W x H x D)	With stand (mm)	1916.0 x 1214.0 x 399.0	
	Without stand (mm)	1916.0 x 1120.0 x 39.9	
Weight	With stand (kg)	81.7	
	Without stand (kg)	70.4	
Power requirement		AC 100-240 V~ 50 / 60 Hz	
Power consumption		520 W	
MODEL		72LM95**	
		72LM950V-ZA / 72LM950W-ZA	
Dimensions (W x H x D)	With stand (mm)	1694.0 x 1114.0 x 386.0	
	Without stand (mm)	1694.0 x 1023.0 x 59.9	
Weight	With stand (kg)	65.5	
	Without stand (kg)	52.6	
Power requirement		AC 100-240 V~ 50 / 60 Hz	
Power consumption		470 W	

**B-32 SPECIFICATIONS**

MODEL		42LM86**	47LM86**
		42LM860V-ZB / 42LM860W-ZB	
Dimensions (W x H x D)	With stand (mm)	953.0 x 636.0 x 302.0	1063.0 x 701.0 x 302.0
	Without stand (mm)	953.0 x 567.0 x 33.4	1063.0 x 628.0 x 33.4
Weight	With stand (kg)	15.4	17.5
	Without stand (kg)	13.7	15.8
Power requirement		AC 100-240 V~ 50 / 60 Hz	AC 100-240 V~ 50 / 60 Hz
Power consumption		120 W	140 W
MODEL		55LM86**	
		55LM860V-ZB / 55LM860W-ZB	
Dimensions (W x H x D)	With stand (mm)	1232.0 x 794.0 x 372.0	
	Without stand (mm)	1232.0 x 723.0 x 33.6	
Weight	With stand (kg)	25.0	
	Without stand (kg)	22.2	
Power requirement		AC 100-240 V~ 50 / 60 Hz	
Power consumption		170 W	

CI Module Size (W x H x D)	100.0 mm x 55.0 mm x 5.0 mm
-------------------------------	-----------------------------

Environment condition	Operating Temperature	0 °C to 40 °C
	Operating Humidity	Less than 80 %
	Storage Temperature	-20 °C to 60 °C
	Storage Humidity	Less than 85 %

	Digital TV	Analogue TV
Television system	DVB-T/T2 DVB-C DVB-S/S2	PAL/SECAM B/G/I/D/K, SECAM L/L'
Programme coverage	VHF, UHF C-Band, Ku-Band	VHF: E2 to E12 UHF: E21 to E69 CATV: S1 to S20 HYPER: S21 to S47
Maximum number of storable programmes	6,000	1,200
External antenna impedance	75 Ω	

T/T2 : Terrestrial

C: Cable

S/S2 : Satellite



**HDMI/DVI-DTV supported mode**

Resolution	Horizontal Frequency (kHz)	Vertical Frequency (Hz)
720x480	31.469	59.94
	31.5	60
720x576	31.25	50
1280x720	37.5	50
	44.96	59.94
1920x1080	45	60
	33.72	59.94
	33.75	60
	28.125	50
	26.97	23.97
	27	24
	33.716	29.976
	33.75	30.00
	56.25	50
	67.43	59.94
3840x2160 (Only 84LM96**)	67.5	60
	53.95	23.976
	54	24.00
	56.25	25
	61.43	29.970
	67.5	30.00

**Component port connecting information**

Component ports on the TV	Y	P <sub>B</sub>	P <sub>R</sub>

Video output ports on DVD player	Y	P <sub>B</sub>	P <sub>R</sub>
	Y	B-Y	R-Y
	Y	Cb	Cr
	Y	Pb	Pr

Signal	Component
480i/576i	O
480p/576p	O
720p/1080i	O
1080p	O (50 Hz / 60 Hz only)

**3D supported mode**

- Video, which is input as below media contents is switched into the 3D screen automatically.
- The method for 3D digital broadcast may differ depending on the signal environment. If video is not switched automatically into 3D, manually convert the settings to view 3D images.

3D supported mode automatically				
Input	Signal	Horizontal Frequency (kHz)	Vertical Frequency (Hz)	Playable 3D video format
HDMI	640x480	31.469 / 31.5	59.94 / 60	Side by Side(Half), Top & Bottom, Side by Side(Full)
		62.938 / 63		Frame Packing, Line Alternative
	480p	31.469 / 31.5		Side by Side(Half), Top & Bottom, Side by Side(Full)
		62.938 / 63		Frame Packing, Line Alternative
	576p	31.25	50	Side by Side(Half), Top & Bottom, Side by Side(Full)
		62.5		Frame Packing, Line Alternative
	720p	37.50	50	Side by Side(Half), Top & Bottom, Side by Side(Full)
		44.96 / 45	59.94 / 60	
		75	50	Frame packing, Line Alternative
		89.91 / 90	59.94 / 60	
	1080i	28.125	50	Side by Side(Half), Top & Bottom, Side by Side(Full)
		33.72 / 33.75	59.94 / 60	
		56.25	50	Frame packing, Field Alternative
	67.50	59.94 / 60		
	1080p	26.97 / 27	23.97 / 24	Side by Side(Half), Top & Bottom, Side by Side(Full)
		28.125	25	
		33.72 / 33.75	29.976 / 30	
		43.94 / 54	23.97 / 24	Frame packing, Line Alternative
		56.25	25	
		67.432 / 67.5	29.976 / 30	
56.25		50	Side by Side(Half), Top & Bottom	
67.432 / 67.5		59.94 / 60		
USB	1080p	33.75	30	Side by Side(Half), Top & Bottom, Checker Board, MPO(Photo), JPS(Photo)
DLNA	1080p	33.75	30	
	Signal			Playable 3D video format
DTV	Frame Compatible			Side by Side(Half), Top & Bottom

- For models supporting WiDi, you can set the 3D mode in the same way as in RGB (PC) mode.

3D supported mode manually					
Input	Signal	Horizontal Frequency (kHz)	Vertical Frequency (Hz)	Playable 3D video format	
HDMI-DTV	720p	37.50	50	2D to 3D, Side by Side(Half), Top & Bottom, Single Frame Sequential	
		45.00	60		
	1080i	28.12	50	2D to 3D, Side by Side(Half), Top & Bottom	
		33.75	60		
	1080p	27.00	24	2D to 3D, Side by Side(Half), Top & Bottom, Checker Board	
		28.12	25		
		33.75	30		
		56.25	50		
	Others (Only 84LM96**)	67.50	60	2D to 3D, Side by Side(Half), Top & Bottom, Checker Board, Single Frame Sequential, Row Interleaving, Column Interleaving	
		-	-	2D to 3D	
HDMI-PC	1024x768	48.36	60	2D to 3D, Side by Side(Half), Top & Bottom	
	1360x768	47.71			
	1920x1080	67.50	2D to 3D, Side by Side(Half), Top & Bottom, Checker Board, Single Frame Sequential, Row Interleaving, Column Interleaving		
	Others	-	-	2D to 3D	
RGB-PC	1024x768	48.36	60	2D to 3D, Side by Side(Half), Top & Bottom	
	1360x768	47.71			
	1920x1080	67.50			
	Others	-	-	2D to 3D	
Component	720p	37.50	50	2D to 3D, Side by Side(Half), Top & Bottom	
		45.00	60		
	1080i	28.12	50		
		33.75	60		
	1080p	27.00	24		
		28.12	25		
		33.75	30		
		56.25	50		
	Others	67.50	60		2D to 3D
		-	-		2D to 3D
USB	1080p	33.75	30	2D to 3D, Side by Side(Half), Top & Bottom, Checker Board, Row Interleaving, Column Interleaving [Photo : Side by Side(Half), Top & Bottom]	
DLNA	1080p	33.75	30		
	Signal			Playable 3D video format	
DTV	HD			2D to 3D, Side by Side(Half), Top & Bottom	
	SD			2D to 3D	



# LG

Life's Good

Please contact LG First.  
If you have any inquiries or comments,  
please contact LG customer information centre.

Record the model number and serial number of the TV.  
Refer to the label on the back cover and quote this information to your dealer when requiring any service.

MODEL \_\_\_\_\_

SERIAL \_\_\_\_\_

# DVB

Digital Video  
Broadcasting

### LG Customer Information Centre

Country	LG Service ☎	Country	LG Service ☎
Österreich	0 810 144 131	Nederland	0900 543 5454
Belgie	015 200 255	Norge	800 187 40
Luxemburg	0032 15 200 255	Polska	801 54 54 54
България	07001 54 54	Portugal	808 78 54 54
Česká Rep.	810 555 810	România	031 228 3542
Danmark	8088 5758	Slovensko	0850 111 154
Suomi	0800 0 54 54	España	902 500 234
France	3220 dites LG ou tapez 54	Sverige	0770 54 54 54
Deutschland	01803 11 54 11	Schweiz	0848 543 543
Ελλάδα	801 11 200 900, 210 4800 564	United Kingdom	0844 847 5454
Magyarország	06 40 54 54 54	Россия	8 800 200 7676
Éire	0818 27 6955	Eesti	800 9990
Italia	199600099	Україна	0 800 303 000
Беларусь	8 820 0071 1111	Казахстан	8 8000 805 805, 2255(GSM)
Latvija	80200201	Узбекистан	8 800 120 2222
Lietuva	880008081	Кыргызстан	8 0000 710 005

[www.lg.com](http://www.lg.com)