

WELD-PAK 155

IMT538-C

January, 2010

Date of Purchase: _____

Serial Number: _____

Code Number: _____

Model: _____

Where Purchased: _____

**This manual covers
equipment which is
obsolete and no longer
in production by The
Lincoln Electric Co.
Specifications and
availability of optional
features may have
changed.**

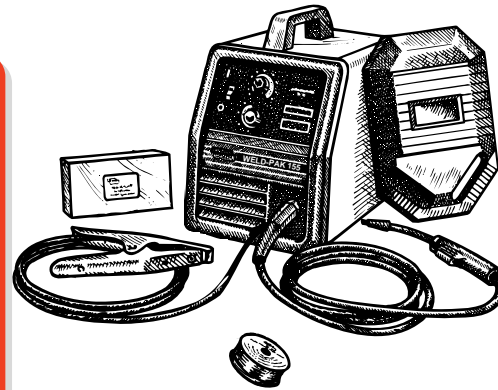

Copyright © Lincoln Global Inc.

OPERATOR'S MANUAL

MANUAL DE OPERACIÓN

MANUEL DE L'OPÉRATEUR



Safety Depends on You

Lincoln arc welding and cutting equipment is designed and built with safety in mind. However, your overall safety can be increased by proper installation ... and thoughtful operation on your part. DO NOT INSTALL, OPERATE OR REPAIR THIS EQUIPMENT WITHOUT READING THIS MANUAL AND THE SAFETY PRECAUTIONS CONTAINED THROUGHOUT. And, most importantly, think before you act and be careful.

La Seguridad Depende de Usted

Los equipos de corte y soldadura al arco Lincoln han sido diseñados y construidos teniendo en cuenta su seguridad. No obstante, ésta se verá incrementada si la instalación se realiza correctamente, y si pone atención en el manejo de los mismos. NO INSTALE, UTILICE O REPARE ESTE EQUIPO SIN ANTES HABER LEIDO ESTE MANUAL Y LAS MEDIDAS DE SEGURIDAD QUE CONTIENE. Y, lo más importante, piense antes de actuar, y tenga mucho cuidado.

La sécurité dépend de vous

Le matériel de soudage et de coupage à l'arc Lincoln est conçu et construit en tenant compte de la sécurité. Toutefois, la sécurité en général peut être accrue grâce à une bonne installation... et à la plus grande prudence de votre part. NE PAS INSTALLER, UTILISER OU RÉPARER CE MATÉRIEL SANS AVOIR LU CE MANUEL ET LES MESURES DE SÉCURITÉ QU'IL CONTIENT. Et, par dessus tout, réfléchissez avant d'agir et exercez la plus grande prudence.

TABLE OF CONTENTS

Safety	2
Introduction	8
Technical Specification	9
Installation	10
Operation	15
Learn to Weld	22
Accessories	39
Maintenance	41
Troubleshooting	45
Wiring Diagram	47
Parts	48

TABLA DE CONTENIDO

Seguridad	2
Introducción	8
Especificaciones Técnicas	9
Instalación	10
Operación	15
Aprendiendo a Soldar	22
Accesorios	39
Mantenimiento	41
Localización de averías	45
Diagramas de cableado	47
Partes	48

TABLE DES MATIÈRES

Sécurité	2
Introduction.....	8
Fiche technique	9
Installation	10
Fonctionnement.....	15
Apprentissage du soudage.....	22
Accessoires	39
Entretien	41
Dépannage	45
Schéma de câblage.....	47
Pièces.....	48



22801 St. Clair Ave. Cleveland, Ohio 44117-1199 U.S.A.

Tel. (216) 481-8100 WEB SITE: www.lincolnelectric.com

**WARNING**

ARC WELDING CAN BE HAZARDOUS. PROTECT YOURSELF AND OTHERS FROM POSSIBLE SERIOUS INJURY OR DEATH. KEEP CHILDREN AWAY. PACEMAKER WEARERS SHOULD CONSULT WITH THEIR DOCTOR BEFORE OPERATING.

Read and understand the following safety highlights. For additional safety information, it is strongly recommended that you purchase a copy of "Safety in Welding & Cutting - ANSI Standard Z49.1" from the American Welding Society, P.O. Box 351040, Miami, Florida 33135 or CSA Standard W117.2-1974. A Free copy of "Arc Welding Safety" booklet E205 is available from the Lincoln Electric Company, 22801 St. Clair Avenue, Cleveland, Ohio 44117-1199.

BE SURE THAT ALL INSTALLATION, OPERATION, MAINTENANCE AND REPAIR PROCEDURES ARE PERFORMED ONLY BY QUALIFIED INDIVIDUALS.

**FOR ELECTRICALLY powered equipment.**

- 1.a. Turn off input power using the disconnect switch at the fuse box before working on the equipment.
- 1.b. Install equipment in accordance with the U.S. National Electrical Code, all local codes and the manufacturer's recommendations.
- 1.c. Ground the equipment in accordance with the U.S. National Electrical Code and the manufacturer's recommendations.

**ARC RAYS can burn.**

- 2.a. Use a shield with the proper filter and cover plates to protect your eyes from sparks and the rays of the arc when welding or observing open arc welding. Headshield and filter lens should conform to ANSI Z87.1 standards.
- 2.b. Use suitable clothing made from durable flame-resistant material to protect your skin and that of your helpers from the arc rays.
- 2.c. Protect other nearby personnel with suitable, non-flammable screening and/or warn them not to watch the arc nor expose themselves to the arc rays or to hot spatter or metal.

**ADVERTENCIA**

La SOLDADURA POR ARCO puede ser peligrosa. PROTEJASE USTED Y A LOS DEMAS CONTRA POSIBLES LESIONES GRAVES O LA MUERTE. NO PERMITA QUE LOS NIÑOS SE ACERQUEN. LAS PERSONAS CON MARCAPASOS DEBEN CONSULTAR A SU MEDICO ANTES DE USAR ESTE EQUIPO.

Lea y entienda los siguientes mensajes de seguridad. Para más información acerca de la seguridad, se recomienda comprar un ejemplar de "Safety in Welding & Cutting - ANIS Standard Z49.1" de la Sociedad Norteamericana de Soldadura, P.O. Box 351040, Miami, Florida 33135 ó CSA Norma W117.2-1974. Una ejemplar gratis del folleto "Arc Welding Safety" (Seguridad de la soldadura al arco) E205 está disponible de Lincoln Electric Company, 22801 St. Clair Avenue, Cleveland, Ohio 44117-1199.

ASEGURESE QUE TODOS LOS TRABAJOS DE INSTALACION, OPERACION, MANTENIMIENTO Y REPARACION SEAN HECHOS POR PERSONAS CAPACITADAS PARA ELLO.

**Para equipos ELECTRICOS.**

- 1.a. Cortar la electricidad entrante usando el interruptor de desconexión en la caja de fusibles antes de trabajar en el equipo.
- 1.b. Instalar el equipo de acuerdo con el Código Eléctrico Nacional (EE.UU.), todos los códigos locales y las recomendaciones del fabricante.
- 1.c. Conectar a tierra el equipo de acuerdo con el Código Eléctrico Nacional (EE.UU.) y las recomendaciones del fabricante.

**Los RAYOS DEL ARCO pueden quemar.**

- 2.a. Colocarse una careta con el filtro y cubiertas para protegerse los ojos de las chispas y rayos del arco cuando se suelde o se observe un soldadura por arco abierta. El cristal del filtro y casco debe satisfacer las normas ANSI Z87.1.
- 2.b. Usar ropa adecuada hecha de material ignífugo durable para protegerse la piel propia y la de los ayudantes con los rayos del arco.
- 2.c. Proteger a otras personas que se encuentren cerca con un biombo adecuado no inflamable y/o advertirles que no miren directamente al arco ni que se expongan a los rayos del arco o a las salpicaduras o metal calientes.

**AVERTISSEMENT**

LE SOUDAGE À L'ARC PEUT ÊTRE DANGEREUX. SE PROTÉGER ET PROTÉGER LES AUTRES CONTRE LES BLESSURES GRAVES VOIRE MORTELLES. ÉLOIGNER LES ENFANTS. LES PERSONNES QUI PORTENT UN STIMULATEUR CARDIAQUE DEVRAIENT CONSULTER LEUR MÉDECIN AVANT D'UTILISER L'APPAREIL.

Prendre connaissance des caractéristiques de sécurité suivantes. Pour obtenir des renseignements supplémentaires sur la sécurité, on recommande vivement d'acheter un exemplaire de la norme Z49.1 de l'ANSI auprès de l'American Welding Society, P.O. Box 351040, Miami, Floride 33135 ou la norme CSA W117.2-1974. On peut se procurer un exemplaire gratuit du livret "Arc Welding Safety" E205 auprès de la société Lincoln Electric, 22801 St. Clair Avenue, Cleveland, Ohio 44117-1199.

S'ASSURER QUE LES ÉTAPES D'INSTALLATION, D'UTILISATION, D'ENTRETIEN ET DE RÉPARATION NE SONT CONFÉES QU'À DES PERSONNES QUALIFIÉES.

**Matériel ÉLECTRIQUE.**

- 1.a. Couper l'alimentation d'entrée en utilisant le disjoncteur à la boîte de fusibles avant de travailler sur le matériel.
- 1.b. Installer le matériel conformément au Code canadien de l'électricité, à tous les codes locaux et aux recommandations du fabricant.
- 1.c. Mettre à la terre le matériel conformément au Code canadien de l'électricité et aux recommandations du fabricant.

**LE RAYONNEMENT DE L'ARC peut brûler.**

- 2.a. Utiliser un masque à serre-tête avec oculaire filtrant adéquat et protège-oculaire pour se protéger les yeux contre les étincelles et le rayonnement de l'arc quand on soude ou quand on observe l'arc de soudage. Le masque à serre-tête et les oculaires filtrants doivent être conformes aux normes ANSI Z87.1.
- 2.b. Utiliser des vêtements adéquats en tissu ignifugé pour se protéger ainsi que les aides contre le rayonnement de l'arc.
- 2.c. Protéger les autres employés à proximité en utilisant des paravents ininflammables convenables ou les avertir de ne pas regarder l'arc ou de s'exposer au rayonnement de l'arc ou aux projections ou au métal chaud.

SAFETY



ELECTRIC AND MAGNETIC FIELDS may be dangerous

- 3.a. Electric current flowing through any conductor causes localized Electric and Magnetic Fields (EMF). Welding current creates EMF fields around welding cables and welding machines
- 3.b. EMF fields may interfere with some pacemakers, and welders having a pacemaker should consult their physician before welding.
- 3.c. Exposure to EMF fields in welding may have other health effects which are now not known.
- 3.d. All welders should use the following procedures in order to minimize exposure to EMF fields from the welding circuit:
- 3.d.1. Route the electrode and work cables together - Secure them with tape when possible.
- 3.d.2. Never coil the electrode lead around your body.
- 3.d.3. Do not place your body between the electrode and work cables. If the electrode cable is on your right side, the work cable should also be on your right side.
- 3.d.4. Connect the work cable to the workpiece as close as possible to the area being welded.
- 3.d.5. Do not work next to welding power source.

SEGURIDAD

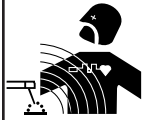

LOS CAMPOS ELECTRICOS Y MAGNETICOS pueden ser peligrosos

- 3.a. La corriente eléctrica que circula por cualquiera de los conductores causa campos eléctricos y magnéticos (EMF) localizados. La corriente para soldar crea campos EMF alrededor de los cables y máquinas soldadoras.
- 3.b. Los campos EMF pueden interferir con algunos marcapasos, y los soldadores que tengan marcapaso deben consultar a su médico antes de manejar una soldadora.
- 3.c. La exposición a los campos EMF en soldadura pueden tener otros efectos sobre la salud que se desconocen.
- 3.d. Todo soldador debe emplear los procedimientos siguientes para reducir al mínimo la exposición a los campos EMF del circuito de soldadura:
- 3.d.1. Pasar los cables del electrodo y de trabajo juntos - Atarlos con cinta siempre que sea posible.
- 3.d.2. Nunca enrollarse el cable del electrodo alrededor del cuerpo.
- 3.d.3. No colocar el cuerpo entre los cables del electrodo y de trabajo. Si el cable del electrodo está en el lado derecho, el cable de trabajo también debe estar en el lado derecho.
- 3.d.4. Conectar el cable de trabajo a la pieza de trabajo lo más cerca posible del área que se va a soldar.
- 3.d.5. No trabajar cerca del suministro eléctrico de la soldadora.

SÉCURITÉ



LES CHAMPS ÉLECTROMAGNÉTIQUES peuvent être dangereux

- 3.a. Le courant électrique qui circule dans les conducteurs crée des champs électromagnétiques locaux. Le courant de soudage crée des champs électromagnétiques autour des câbles et des machines de soudage.
- 3.b. Les champs électromagnétiques peuvent créer des interférences pour les stimulateurs cardiaques, et les soudeurs qui portent un stimulateur cardiaque devraient consulter leur médecin avant d'entreprendre le soudage.
- 3.c. L'exposition aux champs électromagnétiques lors du soudage peut avoir d'autres effets sur la santé que l'on ne connaît pas encore.
- 3.d. Les soudeurs devraient suivre les consignes suivantes afin de réduire au minimum l'exposition aux champs électromagnétiques du circuit de soudage :
- 3.d.1. Regrouper les câbles d'électrode et de retour. Les fixer si possible avec du ruban adhésif.
- 3.d.2. Ne jamais entourer le câble électrode autour du corps.
- 3.d.3. Ne pas se tenir entre les câbles d'électrode et de retour. Si le câble d'électrode se trouve à droite, le câble de retour doit également se trouver à droite.
- 3.d.4. Connecter le câble de retour à la pièce le plus près possible de la zone de soudage.
- 3.d.5. Ne pas travailler juste à côté de la source de courant de soudage.

MAR95



WELDING SPARKS can cause fire or explosion.

- 4.a. Remove fire hazards from the welding area. If this is not possible, cover them to prevent the welding sparks from starting a fire. Remember that welding sparks and hot materials from welding can easily go through small cracks and openings to adjacent areas. Avoid welding near hydraulic lines. Have a fire extinguisher readily available.
- 4.b. Where compressed gases are to be used at the job site, special precautions should be used to prevent hazardous situations. Refer to "Safety in Welding and Cutting" (ANSI Standard Z49.1) and the operating information for the equipment being used.
- 4.c. When not welding, make certain no part of the electrode circuit is touching the work or ground. Accidental contact can cause overheating and create a fire hazard.
- 4.d. Do not heat, cut or weld tanks, drums or containers until the proper steps have been taken to insure that such procedures will not cause flammable or toxic vapors from substances inside. They can cause an explosion even though they have been "cleaned". For information, purchase "Recommended Safe Practices for the Preparation for Welding and Cutting of Containers and Piping That Have Held Hazardous Substances", AWS F4.1 from the American Welding Society (see address above).
- 4.e. Vent hollow castings or containers before heating, cutting or welding. They may explode.
- 4.f. Sparks and spatter are thrown from the welding arc. Wear oil free protective garments such as leather gloves, heavy shirt, cuffless trousers, high shoes and a cap over your hair. Wear ear plugs when welding out of position or in confined places. Always wear safety glasses with side shields when in a welding area.
- 4.g. Connect the work cable to the work as close to the welding area as practical. Work cables connected to the building framework or other locations away from the welding area increase the possibility of the welding current passing through lifting chains, crane cables or other alternate circuits. This can create fire hazards or overheat lifting chains or cables until they fail.

MAR95

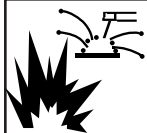

Las CHISPAS DE LA SOLDADURA pueden causar incendio o explosión.

- 4.a. Quitar todas las cosas que presenten riesgo de incendio del lugar de soldadura. Si esto no es posible, cubrírlas para impedir que las chispas de la soldadura inicien un incendio. Recordar que las chispas y los materiales calientes de la soldadura puede pasar fácilmente por las grietas pequeñas y aberturas adyacentes al área. No soldar cerca de tuberías hidráulicas. Tener un extinguidor de incendios a mano.
- 4.b. En los lugares donde se van a usar gases comprimidos, se deben tomar precauciones especiales para impedir las situaciones peligrosas. Consultar la norma "Safety in Welding and Cutting" (Norma ANSI Z49.1) y la información de manejo para el equipo que se está usando.
- 4.c. No calentar, cortar o soldar tanques, tambores o contenedores hasta haber tomado los pasos necesario para asegurar que tales procedimientos no van a causar vapores inflamables o tóxicos de las sustancias en su interior. Pueden causar una explosión incluso después de haberse "limpiado". Para información, comprar "Recommended Safe Practices for the Preparation for Welding and Cutting of Containers and Piping That Have Held Hazardous Substances", AWS F4.1 de la American Welding Society (ver la dirección más arriba).
- 4.e. Ventilar las piezas fundidas huecas o contenedores antes de calentar, cortar o soldar. Pueden explotar.
- 4.f. Las chispas y salpicaduras son lanzadas por el arco de la soldadura. Usar vestimenta protectora libre de aceite tales como guantes de cuero, camisa gruesa, pantalones sin bastillas, zapatos de caña alta y un gorro. Ponerse tapones en los oídos cuando se suelde fuera de posición o en lugares confinados. Siempre usar gafas protectoras con escudos laterales cuando se esté en un área de soldadura.
- 4.g. Conectar el cable de trabajo a la pieza de trabajo tan cerca del área de soldadura como sea posible. Los cables de la pieza de trabajo conectados a la estructura del edificio o a otros lugares alejados del área de soldadura aumentan la posibilidad de que la corriente para soldar pase por las cadenas de izar, cables de grúas u otros circuitos alternativos. Esto puede crear riesgos de incendio o sobrecalentar las cadenas o cables de izar hasta hacer que fallen.



LES ÉTINCELLES DE SOUDAGE peuvent provoquer un incendie ou une explosion.

- 4.a. Enlever les matières inflammables de la zone de soudage. Si ce n'est pas possible, les recouvrir pour empêcher que les étincelles de soudage ne les atteignent. Les étincelles et projections de soudage peuvent facilement s'infiltrer dans les petites fissures ou ouvertures des zones environnantes. Éviter de souder près des conduites hydrauliques. On doit toujours avoir un extincteur à portée de la main.
- 4.b. Quand on doit utiliser des gaz comprimés sur les lieux de travail, on doit prendre des précautions spéciales pour éviter les dangers. Voir la norme ANSI Z49.1 et les consignes d'utilisation relatives au matériel.
- 4.c. Quand on ne soude pas, s'assurer qu'aucune partie du circuit de l'électrode ne touche la pièce ou la terre. Un contact accidentel peut produire une surchauffe et créer un risque d'incendie.
- 4.d. Ne pas chauffer, couper ou souder des réservoirs, des fûts ou des contenants sans avoir pris les mesures qui s'imposent pour s'assurer que ces opérations ne produiront pas des vapeurs inflammables ou toxiques provenant des substances à l'intérieur. Elles peuvent provoquer une explosion même si elles ont été "nettoyées". Pour plus d'informations, se procurer le document AWS F4.1 de l'American Welding Society (voir l'adresse ci-avant).
- 4.e. Mettre à l'air libre les pièces moulées creuses ou les contenants avant de souder, de couper ou de chauffer. Elles peuvent exploser.
- 4.f. Les étincelles et les projections sont expulsées de l'arc de soudage. Porter des vêtements de protection exempts d'huile comme des gants en cuir, une chemise épaisse, un pantalon sans revers, des chaussures montantes et un casque ou autre pour se protéger les cheveux. Utiliser des bouche-oreilles quand on soude hors position ou dans des espaces clos. Toujours porter des lunettes de sécurité avec écrans latéraux quand on se trouve dans la zone de soudage.
- 4.g. Connecter le câble de retour à la pièce le plus près possible de la zone de soudage. Si les câbles de retour sont connectés à la charpente du bâtiment ou à d'autres endroits éloignés de la zone de soudage cela augmente le risque que le courant de soudage passe dans les chaînes de levage, les câbles de grue ou autres circuits auxiliaires. Cela peut créer un risque d'incendie ou surchauffer les chaînes de levage ou les câbles et entraîner leur défaillance.

SAFETY



ELECTRIC SHOCK can kill.

- 5.a. The electrode and work (or ground) circuits are electrically "hot" when the welder is on. Do not touch these "hot" parts with your bare skin or wet clothing. Wear dry, hole-free gloves to insulate hands.
- 5.b. Insulate yourself from work and ground using dry insulation. Make certain the insulation is large enough to cover your full area of physical contact with work and ground.
- In addition to the normal safety precautions, if welding must be performed under electrically hazardous conditions (in damp locations or while wearing wet clothing; on metal structures such as floors, gratings or scaffolds; when in cramped positions such as sitting, kneeling or lying, if there is a high risk of unavoidable or accidental contact with the workpiece or ground) use the following equipment:**
- Semiautomatic DC Constant Voltage (Wire) Welder.
 - DC Manual (Stick) Welder.
 - AC Welder with Reduced Voltage Control.
- 5.c. In semiautomatic or automatic wire welding, the electrode, electrode reel, welding head, nozzle or semi-automatic welding gun are also electrically "hot".
- 5.d. Always be sure the work cable makes a good electrical connection with the metal being welded. The connection should be as close as possible to the area being welded.
- 5.e. Ground the work or metal to be welded to a good electrical (earth) ground.
- 5.f. Maintain the electrode holder, work clamp, welding cable and welding machine in good, safe operating condition. Replace damaged insulation.
- 5.g. Never dip the electrode in water for cooling.
- 5.h. Never simultaneously touch electrically "hot" parts of electrode holders connected to two welders because voltage between the two can be the total of the open circuit voltage of both welders.
- 5.i. When working above floor level, use a safety belt to protect yourself from a fall should you get a shock.
- 5.j. Also see Items 4.c. and 1.

MAR95

SEGURIDAD



EI ELECTROCHOQUE puede causar la muerte.

- 5.a. Los circuitos del electrodo y pieza de trabajo (o tierra) están eléctricamente "vivos" cuando la soldadora está encendida. No tocar esas piezas "vivas" con la piel desnuda o ropa mojada. Usar guantes secos sin agujeros para aislar las manos.
- 5.b. Aislarse de la pieza de trabajo y tierra usando aislante seco. Asegurarse que el aislante sea lo suficientemente grande para cubrir toda el área de contacto físico con la pieza de trabajo y el suelo.
- Además de las medidas de seguridad normales, si es necesario soldar en condiciones eléctricamente peligrosas (en lugares húmedos o mientras se está usando ropa mojada; en las estructuras metálicas tales como suelos, emparrillados o andamios; estando en posiciones apretujadas tales como sentado, arrodillado o acostado, si existe un gran riesgo de que ocurra contacto inevitable o accidental con la pieza de trabajo o tierra, usar el equipo siguiente:**
- Soldadora (de alambre) de voltaje constante CD semiautomática.
 - Soldadora (de varilla) manual CD.
 - Soldadora CA con control de voltaje reducido.
- 5.c. En la soldadura con alambre semiautomática o automática, el electrodo, carrete del electrodo, cabezal soldador, boquilla o pistola para soldar semiautomática también están eléctricamente "vivos".
- 5.d. Siempre asegurar que el cable de trabajo tenga una buena conexión eléctrica con el metal que se está soldando. La conexión debe ser lo más cerca posible del área que se va a soldar.
- 5.e. Conectar la pieza de trabajo o metal que se va a soldar a una buena tierra eléctrica.
- 5.f. Mantener el portaelectrodo, pinza de trabajo, cable de la soldadora y la soldadora en condiciones de trabajo buenas y seguras. Cambiar el aislante si está dañado.
- 5.g. Nunca sumergir el electrodo en agua para enfriarlo.
- 5.h. Nunca tocar simultáneamente la piezas eléctricamente "vivas" de los portaelectrodos conectados a dos soldadoras porque el voltaje entre los dos puede ser el total del voltaje de circuito abierto de ambas soldadoras.
- 5.i. Cuando se trabaje sobre el nivel del suelo, usar un cinturón de seguridad para protegerse de una caída si llegara a ocurrir electrochoque.
- 5.j. Ver también las partidas 4.c. y 1.

SÉCURITÉ



LES CHOCs ÉLECTRIQUES peuvent être mortels.

- 5.a. Les circuits de l'électrode et de retour (ou masse) sont sous tension quand la source de courant est en marche. Ne pas toucher ces pièces sous tension les mains nues ou si l'on porte des vêtements mouillés. Porter des gants isolants secs et ne comportant pas de trous.
- 5.b. S'isoler de la pièce et de la terre en utilisant un moyen d'isolation sec. S'assurer que l'isolation est de dimensions suffisantes pour couvrir entièrement la zone de contact physique avec la pièce et la terre.
- En plus des consignes de sécurité normales, si l'on doit effectuer le soudage dans des conditions dangereuses au point de vue électrique (dans les endroits humides ou si l'on porte des vêtements mouillés; sur les constructions métalliques comme les sols, les grilles ou les échafaudages; dans une mauvaise position par exemple assis, à genoux ou couché, il y a un risque élevé de contact inévitable ou accidentel avec la pièce ou la terre) utiliser le matériel suivant :**
- Source de courant (fil) à tension constante c.c. semi-automatique.
 - Source de courant (électrode enrobée) manuelle c.c.
 - Source de courant c.a. à tension réduite.
- 5.c. En soudage semi-automatique ou automatique, le fil, le dévidoir, la tête de soudage, la buse ou le pistolet de soudage semi-automatique sont également sous tension.
- 5.d. Toujours s'assurer que le câble de retour est bien connecté au métal soudé. Le point de connexion devrait être le plus près possible de la zone soudée.
- 5.e. Raccorder la pièce ou le métal à souder à une bonne prise de terre.
- 5.f. Tenir le porte-électrode, le connecteur de pièce, le câble de soudage et l'appareil de soudage dans un bon état de fonctionnement. Remplacer l'isolation endommagée.
- 5.g. Ne jamais tremper l'électrode dans l'eau pour la refroidir.
- 5.h. Ne jamais toucher simultanément les pièces sous tension des porte-électrodes connectés à deux sources de courant de soudage parce que la tension entre les deux peut correspondre à la tension à vide totale des deux appareils.
- 5.i. Quand on travaille au-dessus du niveau du sol, utiliser une ceinture de sécurité pour se protéger contre les chutes en cas de choc.
- 5.j. Voir également les points 4.c. et 1.



FUMES AND GASES can be dangerous.

6.a. Welding may produce fumes and gases hazardous to health. Avoid breathing these fumes and gases. When welding, keep your head out of the fume. Use enough ventilation and/or exhaust at the arc to keep fumes and gases away from the breathing zone. **When welding with electrodes which require special ventilation such as stainless or hard facing (see instructions on container or MSDS) or on lead or cadmium plated steel and other metals or coatings which produce highly toxic fumes, keep exposure as low as possible and below Threshold Limit Values (TLV) using local exhaust or mechanical ventilation. In confined spaces or in some circumstances, outdoors, a respirator may be required. Additional precautions are also required when welding on galvanized steel.**

6.b. Do not weld in locations near chlorinated hydrocarbon vapors coming from degreasing, cleaning or spraying operations. The heat and rays of the arc can react with solvent vapors to form phosgene, a highly toxic gas, and other irritating products.

6.c. Shielding gases used for arc welding can displace air and cause injury or death. Always use enough ventilation, especially in confined areas, to insure breathing air is safe.

6.d. Read and understand the manufacturer's instructions for this equipment and the consumables to be used, including the material safety data sheet (MSDS) and follow your employer's safety practices. MSDS forms are available from your welding distributor or from the manufacturer.

MAR95



Los HUMOS Y GASES pueden ser peligrosos.

6.a. La soldadura puede producir humos y gases peligrosos para la salud. No respirarlos. Durante la soldadura, mantener la cabeza alejada de los humos. Tener bastante ventilación y/o escape en el arco para mantener los humos y gases lejos de la zona de respiración. **Cuando se suelda con electrodos que requieren ventilación especial tales como aceros inoxidables o revestimientos duros (ver las instrucciones en el contenedor u hoja de datos de seguridad del material, MSDS) o en plomo o acero cadmiado y otros metales o revestimientos que produzcan humos hipertóxicos, mantener la exposición tan baja como sea posible y por debajo de los valores límites umbrales (TLV), utilizando un escape local o ventilación mecánica. En espacios confinados o en algunas situaciones, a la intemperie, puede ser necesario el uso de un respirador. También se requiere tomar otras precauciones adicionales cuando se suelda en acero galvanizado.**

6.b. No soldar en lugares cerca de vapores de hidrocarburo clorados provenientes de las operaciones de desengrase, limpieza o pulverización. El calor y los rayos del arco puede reaccionar con los vapores de solventes para formar fosgeno, un gas hipertóxico, y otros productos irritantes.

6.c. Los gases protectores usados para la soldadura por arco pueden desplazar el aire y causar lesiones o la muerte. Siempre tener suficiente ventilación, especialmente en las áreas confinadas, para tener la seguridad de que se respira aire fresco.

6.d. Leer y entender las instrucciones del fabricante de este equipo y el material consumible que se va a usar, incluyendo la hoja de datos de seguridad del material (MSDS) y seguir las reglas de seguridad del empleador, distribuidor de material de soldar o del fabricante.

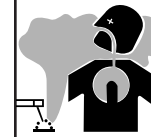

LES FUMÉES ET LES GAZ peuvent être dangereux.

6.a. Le soudage peut produire des fumées et des gaz dangereux pour la santé. Éviter d'inhaler ces fumées et ces gaz. Quand on soude, tenir la tête à l'extérieur des fumées. Utiliser un système de ventilation ou d'évacuation suffisant au niveau de l'arc pour évacuer les fumées et les gaz de la zone de travail. Quand on soude avec des électrodes qui nécessitent une ventilation spéciale comme les électrodes en acier inoxydable ou pour revêtement dur (voir les directives sur le contenant ou la fiche signalétique) ou quand on soude de l'acier au plomb ou cadmié ainsi que d'autres métaux ou revêtements qui produisent des fumées très toxiques, limiter le plus possible l'exposition et au-dessous des valeurs limites d'exposition (TLV) en utilisant une ventilation mécanique ou par aspiration à la source. Dans les espaces clos ou dans certains cas à l'extérieur, un appareil respiratoire peut être nécessaire. Des précautions supplémentaires sont également nécessaires quand on soude sur l'acier galvanisé.

6.b. Ne pas souder dans les endroits à proximité des vapeurs d'hydrocarbures chlorés provenant des opérations de dégraissage, de nettoyage ou de pulvérisation. La chaleur et le rayonnement de l'arc peuvent réagir avec les vapeurs de solvant pour former du phosgène, gaz très toxique, et d'autres produits irritants.

6.c. Les gaz de protection utilisés pour le soudage à l'arc peuvent chasser l'air et provoquer des blessures graves voire mortelles. Toujours utiliser une ventilation suffisante, spécialement dans les espaces clos pour s'assurer que l'air inhalé ne présente pas de danger.

6.d. Prendre connaissance des directives du fabricant relativement à ce matériel et aux produits d'apport utilisés, et notamment des fiches signalétiques (FS), et suivre les consignes de sécurité de l'employeur. Demander les fiches signalétiques au vendeur ou au fabricant des produits de soudage.

SAFETY



CYLINDER may explode if damaged.

7.a. Use only compressed gas cylinders containing the correct shielding gas for the process used and properly operating regulators designed for the gas and pressure used. All hoses, fittings, etc. should be suitable for the application and maintained in good condition.

- 7.b. Always keep cylinders in an upright position securely chained to an undercarriage or fixed support.
- 7.c. Cylinders should be located:
- Away from areas where they may be struck or subjected to physical damage.
 - A safe distance from arc welding or cutting operations and any other source of heat, sparks, or flame.
- 7.d. Never allow the electrode, electrode holder or any other electrically "hot" parts to touch a cylinder.
- 7.e. Keep your head and face away from the cylinder valve outlet when opening the cylinder valve.
- 7.f. Valve protection caps should always be in place and hand tight except when the cylinder is in use or connected for use.
- 7.g. Read and follow the instructions on compressed gas cylinders, associated equipment, and CGA publication P-1, "Precautions for Safe Handling of Compressed Gases in Cylinders," available from the Compressed Gas Association 1235 Jefferson Davis Highway, Arlington, VA 22202.

WARNING

This statement appears where the information **must** be followed **exactly** to avoid **serious personal injury** or **loss of life**.

CAUTION

This statement appears where the information **must** be followed to avoid **minor personal injury** or **damage to this equipment**.

SEGURIDAD



La BOTELLA de gas puede explotar si está dañada.

7.a. Emplear únicamente botellas que contengan el gas de protección adecuado para el proceso utilizado, y reguladores en buenas condiciones de funcionamiento diseñados para el tipo de gas y la presión utilizados. Todas las mangueras, rácores, etc. deben ser adecuados para la aplicación y estar en buenas condiciones.

- 7.b. Mantener siempre las botellas en posición vertical sujetas firmemente con una cadena a la parte inferior del carro o a un soporte fijo.
- 7.c. Las botellas de gas deben estar ubicadas:
- Lejos de las áreas donde puedan ser golpeados o estén sujetos a daño físico.
 - A una distancia segura de las operaciones de corte o soldadura por arco y de cualquier fuente de calor, chispas o llamas.
- 7.d. Nunca permitir que el electrodo, portaelectrodo o cualquier otra pieza con tensión toque la botella de gas.
- 7.e. Mantener la cabeza y la cara lejos de la salida de la válvula de la botella de gas cuando se abra.
- 7.f. Los capuchones de protección de la válvula siempre deben estar colocados y apretados a mano, excepto cuando la botella está en uso o conectada para uso.
- 7.g. Leer y seguir las instrucciones de manipulación en las botellas de gas y el equipamiento asociado, y la publicación P-1 de CGA, "Precauciones para un Manejo Seguro de los Gases Comprimidos en los Cilindros", publicado por Compressed Gas Association 1235 Jefferson Davis Highway, Arlington, VA 22202.

ADVERTENCIA

La frase aparece cuando la información se **debe** seguir **exactamente** para evitar **lesiones personales serias** o **pérdida de la vida**.

PRECAUCIÓN

Esta frase aparece cuando la información se **debe** seguir para evitar alguna **lesión personal menor** o **daño a este equipo**.

SÉCURITÉ

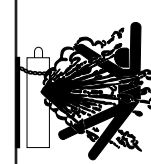

LES BOUTEILLES peuvent exploser si elles sont endommagées.

7.a. N'utiliser que des bouteilles de gaz comprimé contenant le gaz de protection convenant pour le procédé utilisé ainsi que des détendeurs en bon état conçus pour les gaz et la pression utilisés. Choisir les tuyaux souples, raccords, etc. en fonction de l'application et les tenir en bon état.

- 7.b. Toujours tenir les bouteilles droites, bien fixées par une chaîne à un chariot ou à support fixe.
- 7.c. On doit placer les bouteilles :
- Loin des endroits où elles peuvent être frappées ou endommagées.
 - À une distance de sécurité des opérations de soudage à l'arc ou de coupage et de toute autre source de chaleur, d'étincelles ou de flammes.
- 7.d. Ne jamais laisser l'électrode, le porte-électrode ou toute autre pièce sous tension toucher une bouteille.
- 7.e. Éloigner la tête et le visage de la sortie du robinet de la bouteille quand on l'ouvre.
- 7.f. Les bouchons de protection des robinets doivent toujours être en place et serrés à la main sauf quand la bouteille est utilisée ou raccordée en vue de son utilisation.
- 7.g. Lire et suivre les instructions sur les bouteilles de gaz comprimé, et le matériel associé, ainsi que la publication P-1 de la CGA que l'on peut se procurer auprès de la Compressed Gas Association, 1235 Jefferson Davis Highway, Arlington, VA 22202.

AVERTISSEMENT

Cet avis apparaît quand on **doit** suivre **scrupuleusement** les informations pour éviter les **blessures graves voire mortelles**.

ATTENTION

Cet avis apparaît quand on **doit** suivre les informations pour éviter les **blessures légères** ou **les dommages du matériel**.

INTRODUCTION

Read the entire manual before installing and operating the WELD-PAK

⚠ WARNING

ELECTRIC SHOCK can kill.



- Only qualified personnel should install or operate this equipment.
- Machine must be plugged into a receptacle which is grounded for any national, local or other applicable electrical codes.
- The WELD-PAK power switch is to be in the OFF ("O") position when installing work cable and gun and when connecting power cord to input power.
- Do not touch electrically live parts or electrode with skin or wet clothing. Insulate yourself from work and ground.
- Always wear dry insulating gloves.

FUMES AND GASES can be dangerous.



- Keep your head out of fumes.
- Use ventilation or exhaust to remove fumes from breathing zone.

WELDING SPARKS can cause fire or explosion.



- Keep flammable material away.
- Do not weld on closed containers.

ARC RAYS can burn eyes and skin.



- Wear eye, ear and body protection.

GENERAL DESCRIPTION

The WELD-PAK is a compact lightweight DC wire feeder/power source designed for workshop, hobby, and light maintenance. It is configured for welding mild steel using the self shielded, Innershield electrode process (FCAW) as delivered from the factory. It can be converted for the GMAW, single pass, process which requires a supply of shielding gas and the K610-2 MIG Conversion Kit.

The WELD-PAK operates on 208/230 VAC input power.

INTRODUCCIÓN

Lea todo el manual antes de instalar u operar la WELD-PAK

⚠ ADVERTENCIA

LA DESCARGA ELÉCTRICA puede causar la muerte



- Únicamente el personal calificado debe operar o instalar este equipo.
- La máquina debe conectarse a un receptáculo aterrizado de acuerdo con los códigos eléctricos aplicables nacionales, locales o de otro tipo.
- Al instalar el cable de trabajo y la antorcha, y cuando se conecte el cable de energía a la fuente de alimentación, el interruptor de encendido de la Weld-Pak deberá colocarse en la posición de "APAGADO" ("O").
- No toque las partes eléctricas activas ni el electrodo con ropa mojada o húmeda. Aíslese del trabajo y tierra.
- Siempre utilice guantes aislantes secos.

LOS HUMOS Y LOS GASES pueden ser peligrosos.



- Mantenga su cabeza alejada de los vapores.
- Utilice ventilación o los tubos de escape para eliminar los vapores de la zona de respiración.

LAS CHISPAS DE SOLDADURA pueden provocar un incendio o una explosión.



- Mantenga alejado el material inflamable.
- No suelde en contenedores cerrados.

LAS CHISPAS DEL ARCO pueden quemar los ojos y la piel.



- Utilice protección para ojos, orejas y cuerpo.

DESCRIPCIÓN GENERAL

La WELD-PAK es una fuente de poder/alimentador de alambre de CD, ligera y compacta, diseñada para trabajos en talleres y casas, así como para dar mantenimiento sencillo. Está configurada para soldar acero dúctil utilizando el proceso de electrodo tubular Innershield (FCAW), como se entrega de fábrica. Con un solo paso puede convertirse al proceso GMAW, el cual requiere un suministro de gas protector y del Juego de Conversión MIG K610-2.

La WELD-PAK opera con una energía de alimentación de 208/230 VCA.

INTRODUCTION

Lire le manuel au complet avant d'installer et d'utiliser la WELD-PAK

⚠ AVERTISSEMENT

LES CHOCS ÉLECTRIQUES peuvent être mortels.



- Seul un personnel qualifié doit installer ou faire fonctionner ce matériel.
- On doit connecter la machine à une prise avec mise à la terre conformément aux codes de l'électricité nationaux, locaux ou autres applicables.
- L'interrupteur d'alimentation de la WELD-PAK doit être sur ARRÊT ("O") quand on installe le câble de retour et le pistolet et quand on connecte le cordon d'alimentation à l'alimentation d'entrée.
- Ne pas toucher les pièces sous tension ou l'électrode les mains nues ou si l'on porte des vêtements humides. S'isoler de la pièce à souder et de la terre.
- Toujours porter des gants isolants secs.

LES FUMÉES ET LES GAZ peuvent être dangereux.



- Tenir la tête en dehors des fumées.
- Utiliser un système de ventilation ou d'évacuation pour évacuer les fumées de la zone de travail.

LES ÉTINCELLES DE SOUDAGE peuvent provoquer un incendie ou une explosion.



- Éloigner les matières inflammables.
- Ne pas souder sur des contenants fermés.

LE RAYONNEMENT DE L'ARC peut brûler les yeux et la peau.



- Porter un dispositif de protection des yeux, des oreilles et du corps.

DESCRIPTION GÉNÉRALE

La WELD-PAK est une source de courant-dévidoir c.c. légère et compacte conçue pour l'atelier, le bricolage et les petits travaux d'entretien. Elle est configurée en usine pour le soudage des aciers doux en utilisant le procédé avec fil-électrode Innershield autoprotégé (FCAW). On peut la transformer pour le procédé GMAW en une seule passe qui nécessite une source de gaz de protection et le nécessaire de conversion MIG K610-2.

La WELD-PAK fonctionne sur alimentation d'entrée de 208/230 V c.a.

TECHNICAL SPECIFICATIONS

INPUT – SINGLE PHASE ONLY			
<u>Voltage/Frequency</u>		<u>Input Current</u>	
230V/60Hz		20 Amps - Rated Output	
208V/60Hz		22 Amps - Rated output	
RATED OUTPUT (230 V Input)			
<u>Duty Cycle</u>	<u>Amps</u>	<u>Volts</u>	
20%	130	20	
RATED OUTPUT (208 V Input)			
<u>Duty Cycle</u>	<u>Amps</u>	<u>Volts</u>	
20%	130	20	
OUTPUT RANGE			
<u>Welding Current Range</u>			
Rated DC Output: 30 - 155 amps			
<u>Maximum Open Circuit Voltage</u>			
33			
<u>Wire Speed Range</u>			
50 - 400 IPM (1.3 - 10.2 m/min)			
PHYSICAL DIMENSIONS			
<u>Height</u>	<u>Width</u>	<u>Depth</u>	<u>Weight</u>
12.0 in	9.75 in	16.5 in	57 lbs
305 mm	248 mm	419 mm	25.9 kg
RECOMMENDED INPUT CABLE AND FUSE SIZES at RATED OUTPUT			
<u>Fuse Size</u>	<u>Input Amps</u>	<u>Power Cord</u>	
40 Amp	22	50 Amp, 250V Three Prong Plug (NEMA Type 6-50P)	
40 Amp	20	50 Amp, 250V Three Prong Plug (NEMA Type 6-50P)	
<u>Input Supply Conductor</u> (Copper, Type 75° C Wire in conduit)		<u>Ground Wire Conductor</u> (Copper, Type 75° C Wire in conduit)	
8 AWG		10 AWG	

ESPECIFICACIONES TÉCNICAS

ENTRADA – SÓLO ALIMENTACIÓN MONOFÁSICA			
<u>Voltaje/Frecuencia</u>		<u>Corriente de Alimentación</u>	
230V/60Hz		Salida Nominal - 20 Amperes	
208V/60Hz		Salida Nominal - 22 Amperes	
SALIDA NOMINAL (Alimentación de 230 V)			
<u>Ciclo de Trabajo</u>	<u>Amperes</u>	<u>Voltios</u>	
20%	130	20	
SALIDA NOMINAL (Alimentación de 208 V)			
<u>Ciclo de Trabajo</u>	<u>Amperes</u>	<u>Voltios</u>	
20%	130	20	
RANGO DE SALIDA NOMINAL			
<u>Rango de Corriente de Soldadura</u>			
Salida Nominal de CD: 30 - 155 amperes			
<u>Voltaje Máximo de Circuito Abierto</u>			
33			
<u>Rango de Velocidad de Alambre</u>			
500 - 400 IPM (1.3 - 10.2 m/min)			
DIMENSIONES FÍSICAS			
<u>Altura</u>	<u>Ancho</u>	<u>Profundidad</u>	<u>Peso</u>
12.0 in	9.75 in	16.5 in	57 lbs
305 mm	248 mm	419 mm	25.9 kg
TAMAÑOS RECOMENDADOS DE CABLES DE ALIMENTACIÓN Y FUSIBLES A UNA SALIDA NOMI-			
<u>Tamaño de Fusible</u>	<u>Amperes de Alimentación</u>	<u>Cable de Energía</u>	
40 Amp	22	Enchufe de Tres Puntas de 50 Amps, 250 Voltios (Tipo NEMA 6-50P)	
40 Amp	20	Enchufe de Tres Puntas de 50 Amps, 250 Voltios (Tipo NEMA 6-50P)	
<u>Cable Conductor de Suministro de Alimentación</u> (Cobre, Alambre en Conducto Tipo 75° C)		<u>Cable Conductor del Alambre de Aterrizamiento</u> (Cobre, Alambre en Conducto Tipo 75° C)	
8 AWG		10 AWG	

FICHE TECHNIQUE

ENTRÉE - MONOPHASÉ UNIQUEMENT			
<u>Tension/fréquence</u>		<u>Courant d'entrée</u>	
230 V/60 Hz		20 A - sortie nominale	
208 V/60 Hz		22 A - sortie nominale	
SORTIE NOMINALE (Entrée 230 V)			
<u>Facteur de marche</u>	<u>Intensité (A)</u>	<u>Tension (V)</u>	
20%	130	20	
SORTIE NOMINALE (Entrée 208 V)			
<u>Facteur de marche</u>	<u>Intensité (A)</u>	<u>Tension (V)</u>	
20%	130	20	
PLAGE DE SORTIE			
<u>Plage de courant de soudage</u>			
Sortie nominale c.c.: 30-155 A			
<u>Tension à vide maximale (V)</u>			
33			
<u>Plage de vitesse de dévidage</u>			
50-400 po/min (1,3-10,2 m/min)			
ENCOMBREMENT			
<u>Hauteur</u>	<u>Largeur</u>	<u>Profondeur</u>	<u>Masse</u>
12 po	9,75 po	16,5 po	57 lb
305 mm	248 mm	419 mm	25,9 kg
CÂBLE D'ENTRÉE RECOMMANDÉ ET POUVOIR DE COUPURE DES FUSIBLES À LA SORTIE NOMINALE			
<u>Pouvoir de coupure</u>	<u>Intensité d'entrée (A)</u>	<u>Cordon d'alimentation</u>	
40 A	22	Fiche à 3 broches 50 A, 250 V (NEMA, Type 6-50P)	
40 A	20	Fiche à 3 broches 50 A, 250 V (NEMA, Type 6-50P)	
<u>Conducteur d'alimentation d'entrée</u> (cuivre, type 75° C fil dans conduit)		<u>Conducteur fil de terre</u> (cuivre, type 75° C fil dans conduit)	
8 AWG		10 AWG	

INSTALLATION

INSTALACIÓN

INSTALLATION

IDENTIFY AND LOCATE COMPONENTS



If you have not already done so, unpack the Weld-Pak from its carton and remove all packing material around the WELD-PAK. Remove the following loose items from the carton):

IDENTIFIQUE Y LOCALICE LOS COMPONENTES

Si aún no lo ha hecho, desempaque la Weld-Pak y retire todo el material de empaque. Saque de la caja los siguientes componentes sueltos:

RECONNAÎTRE ET REPÉRER LES COMPOSANTS

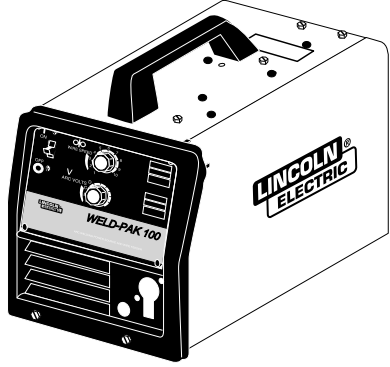
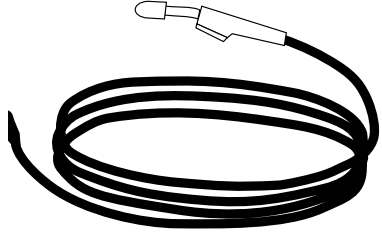
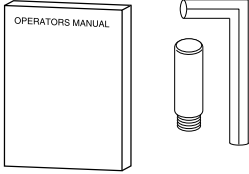
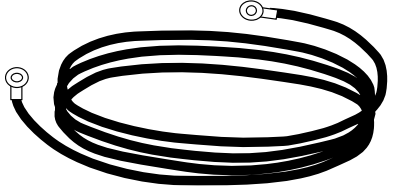
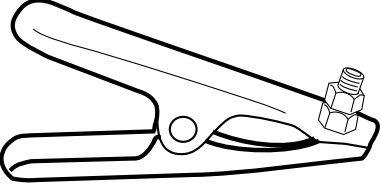
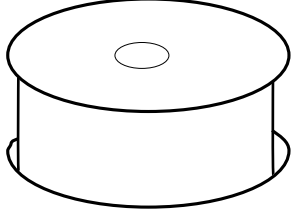
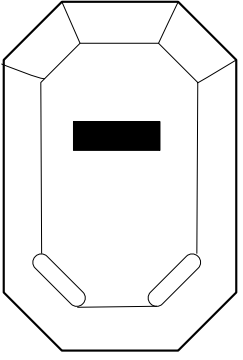
Si ce n'est pas déjà fait, déballez la WELD-PAK de son carton et enlever l'emballage qui l'entoure. Enlever les articles individuels du carton:

 <p>WELD-PAK</p>	 <p>Gun and cable assembly. Ensamble de la antorcha y cable. Pistolet et câble.</p>	 <ul style="list-style-type: none"> • This operating manual • Extra .035" contact tip • Hex key wrench for removal of drive roll. • El manual de operación • Punta de contacto extra de 0.9 mm (.035") • Llave hexagonal para retirar los rodillos impulsores. • Ce manuel d'utilisation • Tube contact 0,035 po supplémentaire • Clé hexagonale pour démonter le galet d'entraînement 	 <p>10 ft (3,0 m) work cable. Cable de trabajo de 3m (10 pies). Câble de retour 10 pi (3 m).</p>
 <p>Work clamp. Pinza de trabajo. Connecteur de pièce.</p>	 <p>Sample spool of Innershield .035" (0,9 mm) NR-211-MP electrode. Muestra de una bobina de electrodo Innershield de 0.9 mm (.035") NR-211-MP. Bobine échantillon et fil-électrode Innershield 0,035 po (0,9 mm)NR-211-MP.</p>	 <p>Handshield with filter plate and lens. Careta con placa de filtro y lente. Masque à main avec verre filtrant et oculaire.</p>	 <p>Instructional video. Video de instrucciones. Cassette vidéo d'instruction.</p>

INSTALLATION

LOCATION

Locate the welder on a secure level surface in a dry location. Locate where there is free circulation of clean air. Blocked air passages can cause overheating.

WORK CLAMP INSTALLATION

Attach the work clamp to the work cable by inserting the cable end with the larger terminal lug hole through the strain relief hole in the clamp. Assemble the cable lug to the stud, tightening with the top nut only.

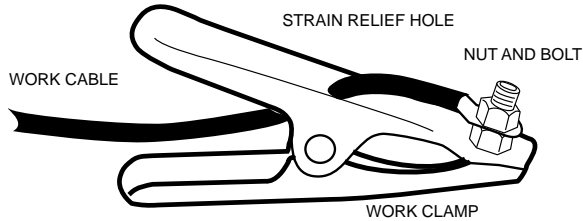

WORK CABLE INSTALLATION

1. Open the wire feed section door on the right side of the WELD-PAK and refer to figure 1.
2. Pass the end of the work cable that has the terminal lug with the smaller hole through the Work Cable Access Hole (1) in the case front.
3. Route the cable under and around the back of the Wire Feed Gearbox (6).
4. **For Innershield Only:** As delivered, the WELD-PAK is connected for negative electrode polarity. To complete installation, use the provided wing nut to connect the work cable's terminal lug to the positive (+) output terminal (5) located above the Wire Feed Gearbox (6). Make sure that both wing nuts are tight.
5. **For GMAW Only:** Connect for positive polarity, by reversing the cables. The conductor block cable should be connected to the positive (+) output terminal and the work cable to the negative (-) terminal.

INSTALACIÓN

UBICACIÓN

Coloque la soldadora en un lugar seco con una superficie nivelada y donde haya libre circulación de aire limpio. Los conductos de aire obstruidos pueden provocar sobrecalentamiento.

INSTALACIÓN DE LA PINZA DE TRABAJO

Coloque el cable en la pinza de trabajo, insertando el extremo con el orificio de conexión más grande a través del orificio de anclaje de la pinza. Ensamble la punta del cable al borne, apretando únicamente la tuerca superior.

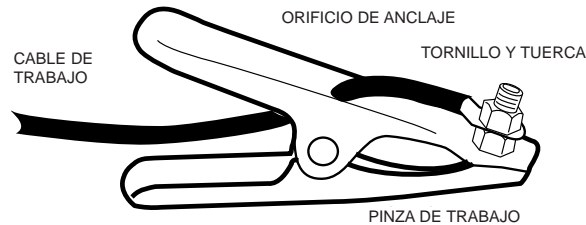

INSTALACIÓN DEL CABLE DE TRABAJO

1. Abra la puerta de la sección de alimentación de alambre en el lado derecho de la WELD-PAK y vea la figura 1.
2. Pase el extremo del cable de trabajo que tiene el terminal de conexión con el orificio más pequeño, a través del Orificio de Acceso del Cable de Trabajo (1) en el frente del gabinete.
3. Enrute el cable por debajo y alrededor de la parte posterior de la Caja de Engranajes de Alimentación de Alambre (6).
4. **Únicamente para Innershield:** La WELD-PAK viene conectada a una polaridad de electrodo negativo. Para terminar la instalación, utilice la tuerca mariposa que se proporciona, a fin de conectar la terminal de conexión del cable de trabajo a la terminal (5) de salida positiva (+) que se localiza arriba de la Caja de Engranajes de Alimentación de Alambre (6). Asegúrese de que ambas tuercas mariposa estén apretadas.
5. **Únicamente para GMAW:** Invierta los cables para una conexión a polaridad positiva. El cable del bloque conductor deberá estar conectado a la terminal de salida positiva (+), y el cable de trabajo a la terminal negativa (-).

INSTALLATION

EMPLACEMENT

Placer l'appareil de soudage sur une surface de niveau ferme dans un endroit sec. Placer à un endroit où il y a une libre circulation d'air pur. Si les passages d'air sont bouchés ils peuvent entraîner une surchauffe.

INSTALLATION DU CONNECTEUR DE PIÈCE

Fixer le connecteur de pièce (ou pince de masse) au câble de retour en faisant passer l'extrémité du câble munie de la cosse à oeillet le plus gros dans le trou de serrage du connecteur. Enfoncer la cosse dans le boulon et serrer avec l'écrou supérieur uniquement.

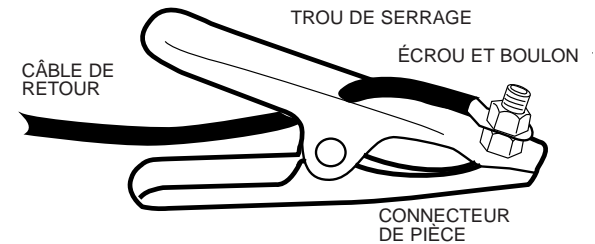

INSTALLATION DU CÂBLE DE RETOUR

1. Ouvrir la porte du dévidoir sur le côté droit de la WELD-PAK et se reporter à la figure 1.
2. Faire passer l'extrémité du câble de retour portant la cosse à oeillet le plus petit dans le trou d'accès du câble de retour (1) à l'avant du boîtier.
3. Faire passer le câble sous la boîte d'engrenages du dévidoir (6) et autour de celle-ci.
4. **Pour l'Innershield uniquement:** À sa sortie d'usine, la WELD-PAK est connectée sur la polarité électrode négative. Pour terminer l'installation, utiliser l'écrou à oreilles fourni pour connecter la cosse du câble de retour à la borne de sortie positive (+) (5) qui se trouve au-dessus de la boîte d'engrenages du dévidoir (6). S'assurer que les deux écrous à oreilles sont bien serrés.
5. **Pour le GMAW uniquement:** Connecter sur l'électrode positive en inversant les câbles. Le câble du bloc conducteur doit être connecté à la borne de sortie positive (+) et le câble de retour à la borne négative (-).

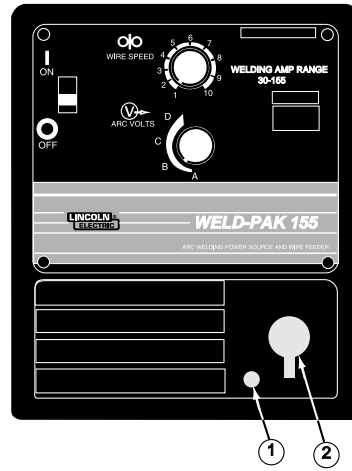

FIGURE 1

GUN INSTALLATION

1. Refer to Figure 1. Unplug the machine or turn power switch to the off "O" position.
2. Pass the insulated terminals of the gun trigger control leads, one at a time, through the Gun Cable and Control Lead Access Slot (2) in the case front. The leads are to be routed under the Wire Feed Gearbox (6) and through the Cable Hanger (7) on the inner panel.
3. Insert the connector on the gun conductor cable through the Gun Cable Access Hole (2) in the WELD-PAK case front. Make sure the connector is all the way in the brass connector block. Unscrew thumbscrew on the connector block a few turns if gun connector will not insert fully. Rotate the connector so control leads are on the underside and tighten the Thumbscrew (8) in the connector block.
4. Connect the gun trigger control lead terminals to the two insulated 1/4" (6,4 mm) tab terminal connector bushings located above the "Gun Trigger Connection" decal in the wire feed section (4). Either lead can go to either connector. Form the leads so that they are as close as possible to the inside panel.

NOTE: As shipped from the factory, the WELD-PAK gun is ready to feed 0.035" (0,9 mm) wire. If .023" – .025" (0,6 mm) or .030" (0,8 mm) wire is to be used for the GMAW (MIG) process, see the **ACCESSORIES** and **MAINTENANCE section** for proper configuration of feeding components and installation details.



FIGURA 1

INSTALACIÓN DE LA ANTORCHA

1. Consulte la Figura 1. Desconecte la máquina o coloque el interruptor de encendido en la posición "O" (apagado).
2. Pase una por una las puntas aisladas de los cables de control del gatillo de la antorcha, a través de la Ranura de Acceso del Cable de Control y del Cable de la Antorcha (2) en el frente del gabinete. Los cables deberán pasar por debajo de la Caja de Engranajes de Alimentación de Alambre (6) y a través del Sujetador de Cable (7) en el panel interno.
3. Inserte el conector del cable conductor de la antorcha a través del Orificio de Acceso del Cable de la Antorcha (2), en el frente del gabinete de la WELD-PAK. Asegúrese de que el conector entre totalmente en el bloque conector de latón. Si el conector de la antorcha no entra por completo, desenrosque un poco el tornillo mariposa del bloque conector. Gire el conector para que los cables de control queden abajo, y apriete el Tornillo Mariposa (8) del bloque conductor.
4. Conecte las terminales del cable de control del gatillo de la antorcha a los dos conectores aislados de 6,4 mm (1/4"), que se localizan arriba de la etiqueta "Gun Trigger Connection" (Conexión del Gatillo de la Antorcha) en la sección de alimentación de alambre (4). Cualquier cable puede ir en cualquier conector. Acomode los cables lo más cerca posible del panel interno.

NOTA: De fábrica, la antorcha de la WELD-PAK está lista para alimentar alambre de 0,9 mm (.035"). Si se va a utilizar alambre de 0,6 mm (.023" – .025") o de 0,8 mm (.030") para el proceso GMAW (MIG), consulte la sección de **ACCESORIOS** y **MANTENIMIENTO** para conocer la configuración adecuada de los componentes de alimentación y las especificaciones de instalación.

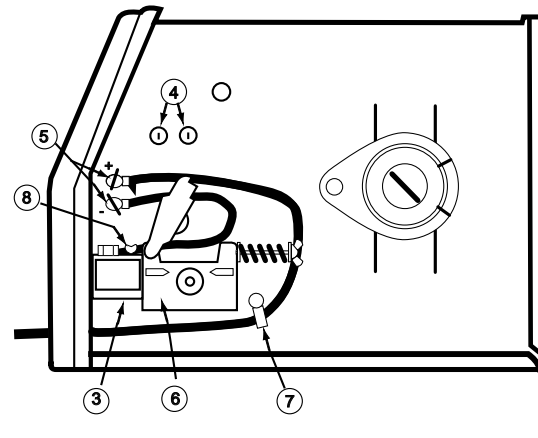
FIGURE 1

MONTAGE DU PISTOLET

1. Voir la figure 1. Débrancher l'appareil ou tourner l'interrupteur d'alimentation sur arrêt "O".
2. Faire passer les cosses isolées des fils de commande de la gâchette du pistolet, un par un, dans la fente d'accès des fils de commande et du câble du pistolet (2) à l'avant du boîtier. On doit faire passer les fils sous la boîte d'engrenages du dévidoir (6) et dans le support de câble (7) sur le panneau intérieur.
3. Faire passer le connecteur sur le câble conducteur du pistolet dans le trou d'accès du câble du pistolet (2) à l'avant du boîtier de la WELD-PAK. S'assurer que le connecteur est enfoncé à fond dans le bloc connecteur en laiton. Dévisser la vis à ailettes sur le bloc connecteur de quelques tours si le connecteur du pistolet n'entre pas à fond. Faire tourner le connecteur de façon que les fils de commande se trouvent vers le bas et serrer la vis à ailettes (8) dans le bloc connecteur.
4. Connecter les cosses des fils de commande de la gâchette du pistolet aux deux connecteurs de cosses à languette isolés de – po (6,4 mm) qui se trouvent juste au-dessus de l'autocollant "Gun Trigger Connection" (connexion de la gâchette du pistolet) dans la section du dévidoir (4). Chaque fil peut entrer dans n'importe quel connecteur. Disposer les fils de sorte qu'ils soient le plus près possible du panneau intérieur.

NOTA: À sa sortie d'usine, le pistolet WELD-PAK est prêt pour recevoir du fil de 0,035 po (0,9 mm). Si l'on doit utiliser du fil de 0,023 à 0,025 po (0,6 mm) ou de 0,030 po (0,8 mm) pour le procédé GMAW (MIG), voir les sections **ACCESSOIRES** et **ENTRETIEN** qui donnent la bonne configuration des composants d'alimentation et les détails sur le montage.

INSTALLATION

INPUT POWER CONNECTIONS

⚠ WARNING

- This welding machine must be connected to power source in accordance with applicable electrical codes.
- If there is any question about the installation meeting applicable electrical code requirements, consult a qualified electrician.
- Remove electrical power to the machine before performing the reconnect procedure.

The WELD-PAK is shipped connected for 230V input power. It may be reconnected for 208V input power. Before connecting input power to the machine verify the connection.

With the input power disconnected remove the case side panel. Refer to the wiring diagram and the table below. Connect either lead H1 or H3 (not both) to relay CR1 on the control PC Board per the table below and the desired input voltage.

Input Voltage	Connect Lead to CR1	Insulate Lead for 300 V. Tape to input cord
230	H1	H3
208	H3	H1

The unused lead must be insulated for 300 volts with electrical tape and secured to the input cord sleeving. Either Lead H1 or H3

A 12/3 AWG (3.3 mm²) 3 conductor line cord with a 50 amp, 250 volt, three-prong plug (NEMA Type 6-50P) is factory installed. Connect this plug to a mating grounded receptacle which is connected to an appropriate power supply. Refer to "Technical Specifications" for proper fuse and supply conductor sizes.

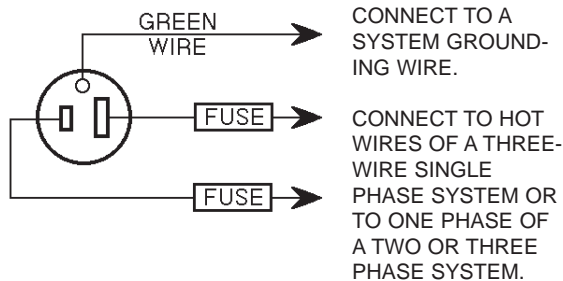

INSTALACIÓN

CONEXIONES DE LA ENERGÍA DE ALIMENTACIÓN

⚠ ADVERTENCIA

- Esta máquina soldadora deberá estar conectada a una fuente de alimentación que cumpla con los códigos eléctricos aplicables.
- Si no tiene la certeza de que la instalación cumple con los requerimientos de los códigos eléctricos aplicables, consulte un electricista especializado.
- Interrumpa la energía eléctrica a la máquina antes de realizar el procedimiento de reconexión.

La WELD-PAK se envía conectada para energía de alimentación de 230V. Puede reconectarse para energía de alimentación de 208V. Verifique la conexión antes de conectar la energía de alimentación a la máquina.

Después de haber cortado la energía de alimentación, retire el panel lateral del gabinete. Consulte el diagrama de cableado y la tabla a continuación. Conecte el cable H1 ó H3 (no ambos) al relevador CR1 en la Tarjeta de Circuito Impreso de control de acuerdo con la siguiente tabla, así como el voltaje de alimentación deseado.

Voltaje de Entrada	Conectar Cable a CR1	Aísle el Cable para 300V. Adhiéralo al cable de entrada
230	H1	H3
208	H3	H1

El cable que no sea utilizado debe aislarse para 300V con cinta de aislar y asegurarse al revestimiento del cable de entrada. Ya sea el cable H1 ó H3.

Se incluye instalado de fábrica un cable de línea de tres conductores de 3.3 mm² AWG (12/3") con una clavija de tres patas de 50 amperes, 250 voltios (Tipo NEMA 6-50P). Conecte esta clavija al receptáculo gemelo aterrizado, que a su vez está conectado a una fuente de poder adecuada. Para conocer los fusibles y los calibres de los conductores de alimentación adecuados, consulte "Especificaciones Técnicas".

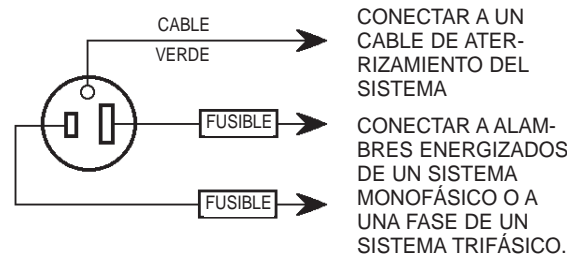

INSTALLATION

CONNEXIONS D'ALIMENTATION D'ENTRÉE

⚠ AVERTISSEMENT

- Cette machine de soudage doit être connectée à la source d'alimentation conformément aux codes de l'électricité applicables.
- S'il y a des questions sur la conformité de l'installation aux exigences du code de l'électricité applicables, consulter un électricien qualifié.
- Couper l'alimentation électrique de la machine avant d'effectuer la reconnexion.

À sa sortie d'usine, la WELD-PAK est connectée pour une alimentation d'entrée de 230 V. On peut la reconnector pour alimentation d'entrée de 208 V. Vérifier la connexion avant de connecter l'alimentation d'entrée à la machine.

L'alimentation d'entrée étant déconnectée, enlever le panneau latéral. Voir le schéma de câblage et le tableau ci-après. Connecter le fil H1 ou H3 (pas les deux) au relais CR1 sur le circuit imprimé selon le tableau ci-après et la tension d'entrée désirée.

Tension d'entrée (V)	Connecter le fil à CR1	Isoler le fil pour 300 V. Fixer au cordon d'entrée avec ruban adhésif
230	H1	H3
208	H3	H1

Le conducteur inutilisé doit être isolé pour 300 V avec ruban isolant et fixé à la gaine du cordon d'entrée. Fil H1 ou H3.

Un cordon d'alimentation à trois conducteurs 12/3 AWG (3,3 mm²) avec fiche à trois broches 50 A, 250 V (NEMA, type 6-50P) est monté à l'usine. Connecter cette fiche à une prise correspondante avec mise à la terre connectée à une alimentation appropriée. Voir la "Fiche technique" qui donne le pouvoir de coupure des fusibles et la grosseur des conducteurs d'alimentation.

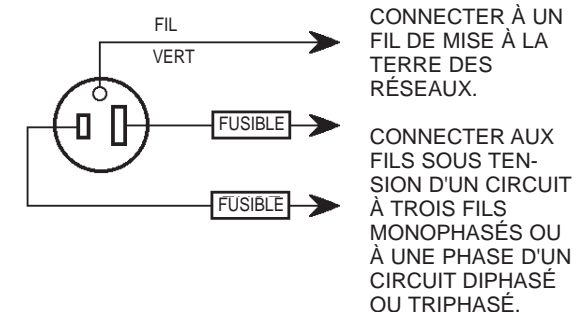

GAS CONNECTION (OPTIONAL)

When using the GMAW process, a K610-1 MIG conversion kit and a cylinder of carbon dioxide (CO₂) or argon-carbon dioxide mixed shielding gas must be obtained. For more information about the K610-1 MIG Conversion Kit for use with the WELD-PAK 100, refer to the ACCESSORIES section.

WARNING

-  **CYLINDER** may explode if damaged. Keep cylinder upright and chained to support
- Keep cylinder away from areas where it may be damaged.
 - Never lift welder with cylinder attached.
 - Never allow welding electrode to touch cylinder.
 - Keep cylinder away from welding or other live electrical circuits.

-  **BUILDUP OF SHIELDING GAS** may harm health or kill.
- Shut off shielding gas supply when not in use.
 - SEE AMERICAN NATIONAL STANDARD Z-49.1, "SAFETY IN WELDING AND CUTTING" PUBLISHED BY THE AMERICAN WELDING SOCIETY.

1. Chain the cylinder to a wall or other stationary support to prevent the cylinder from falling over. Electrically insulate the cylinder from the work circuit and earth ground.
2. With the cylinder securely installed, remove the cylinder cap. Stand to one side away from the outlet and open the cylinder valve very slightly for an instant. This blows away any dust or dirt which may have accumulated in the valve outlet.

BE SURE TO KEEP YOUR FACE AWAY FROM THE VALVE OUTLET WHEN "CRACKING" THE VALVE.

3. Attach the flow regulator to the cylinder valve and tighten the union nut securely with a wrench..
NOTE: If connecting to 100% CO₂ cylinder, insert regulator adapter (provided with MIG Conversion Kit) between regulator and cylinder valve. If adapter is equipped with a plastic washer, be sure it is seated for connection to the CO₂ cylinder.
4. Attach one end of inlet gas hose to the outlet fitting of the flow regulator and tighten the union nut securely. Connect the other end to the WELD-PAK Gas Solenoid Inlet Fitting (5/8-18 female threads — for CGA — 032 fitting). Make certain the gas hose is not kinked or twisted.

CONEXIÓN DE GAS (OPCIONAL)

Quando utilice el proceso GMAW, deberá contar con un juego de conversión MIG K610-2 y un cilindro de bióxido de carbono (CO₂) o de gas protector con mezcla de bióxido de carbono - argón. Para obtener mayor información sobre el Juego de Conversión MIG K610-2 que se utiliza con la WELD-PAK 155, consulte la sección de ACCESORIOS.

ADVERTENCIA

-  Si el **CILINDRO** está dañado puede explotar. Mantenga el cilindro en posición vertical y encajado para que tenga soporte.
- Mantenga el cilindro alejado de áreas donde pueda dañarse.
 - Nunca levante la soldadora con el cilindro en ella.
 - Nunca permita que el electrodo de soldadura toque el cilindro.

-  La **ACUMULACIÓN DE GAS PROTECTOR** puede afectar la salud o causar la muerte.
- Interrumpa el suministro de gas protector cuando no se utilice.
 - VEA EL AMERICAN NATIONAL STANDARD Z-49.1 (ESTÁNDAR NACIONAL ESTADOUNIDENSE Z-49.1), "SEGURIDAD EN LA SOLDADURA Y EL CORTE", PUBLICADO POR LA AMERICAN WELDING SOCIETY.

1. Encadene el cilindro a una pared o a un soporte estático para evitar que caiga. Aísle eléctricamente el cilindro del circuito de trabajo y de la conexión a tierra.
2. Después de instalar el cilindro de manera segura, retire la tapa. Muévase a un lado de la salida y abra muy poco la válvula del cilindro por un instante. Esto permite que el aire retire el polvo o suciedad que pueda haberse acumulado en la salida de la válvula.

ASEGÚRESE DE MANTENER SU CARA RETIRADA DE LA SALIDA DE LA VÁLVULA AL "GIRARLA". Nunca se coloque enfrente o detrás del regulador de flujo al abrir la válvula del cilindro.

3. Coloque el regulador de flujo en la válvula del cilindro y apriete bien la tuerca de unión con una llave.
NOTA: Si va a realizar una conexión a un cilindro de 100% CO₂, inserte el adaptador del regulador (que viene con el Juego de Conversión MIG) entre el regulador y la válvula del cilindro. Si el adaptador tiene una roldana de plástico, asegúrese de que esté bien colocada para realizar la conexión al cilindro de CO₂.
4. Una un extremo de la manguera de entrada de gas a la conexión de salida del regulador de flujo y apriete bien la tuerca de unión. Conecte el otro extremo a la Conexión de Entrada de Selenoide de Gas de la WELD-PAK (para la conexión CGA — 032, utilice roscas hembra de 5/8-18). Asegúrese de que la manguera de gas no esté presionada o torcida.

RACCORDEMENT DE GAZ (EN OPTION)

Pour utiliser le procédé GMAW, on doit se procurer un nécessaire de conversion MIG K610-2 et une bouteille de dioxyde de carbone (CO₂) ou d'un mélange argon-dioxyde de carbone comme gaz de protection. Pour plus de renseignements sur le nécessaire de conversion MIG K610-2 à utiliser avec la WELD-PAK, voir la section ACCESSOIRES.

AVERTISSEMENT

-  La **BOUTEILLE** peut exploser si elle est endommagée. La bouteille doit rester droite et enchaînée à un support.
- Tenir la bouteille éloignée des endroits où elle peut être endommagée.
 - Ne jamais soulever la machine de soudage si une bouteille est raccordée.
 - L'électrode de soudage ne doit jamais toucher la bouteille.
 - Éloigner la bouteille du circuit de soudage ou d'autres circuits sous tension.

-  **UNE ACCUMULATION DE GAZ DE PROTECTION** peut être néfaste pour la santé ou être mortelle.
- Arrêter la source de gaz de protection quand on ne l'utilise pas.
 - VOIR LA NORME NATIONALE AMÉRICAINE Z-49.1, "SAFETY IN WELDING AND CUTTING" PUBLIÉE PAR L'AMERICAN WELDING SOCIETY.

1. Enchaîner la bouteille à un mur ou à un autre support fixe pour empêcher qu'elle ne tombe. Isoler (électriquement) la bouteille du circuit de retour et de la terre.
2. Une fois la bouteille bien installée, enlever son chapeau. Se tenir sur le côté de la sortie et ouvrir très lentement le robinet de la bouteille pour un instant. Ceci permet de chasser la poussière ou la saleté qui a pu s'accumuler dans la sortie du robinet.

S'ASSURER D'ÉLOIGNER LE VISAGE DE LA SORTIE DU ROBINET QUAND ON "ENTROUVRE" LE ROBINET.

3. Fixer le détendeur au robinet de la bouteille et bien serrer l'écrou-raccord avec une clé.
NOTA: Si l'on utilise une bouteille de CO₂ à 100%, placer l'adaptateur du détendeur (fourni avec le nécessaire de conversion MIG) entre le détendeur et le robinet de la bouteille. Si l'adaptateur est équipé d'une rondelle en plastique, s'assurer que celle-ci est en place pour effectuer le raccordement à la bouteille de CO₂.
4. Raccorder une extrémité du tuyau de gaz d'entrée au raccord de sortie du détendeur et bien serrer l'écrou-raccord. Raccorder l'autre extrémité du raccord d'entrée de l'électrovanne de gaz de la WELD-PAK (filetage femelle 5/8-18 pour le raccord 032 CGA). S'assurer que le tuyau de gaz n'est pas tortillé ou tordu.

CONTROLS AND SETTINGS

Refer to the case front of the WELD-PAK.

1. **Power ON/OFF Switch** — When the power is on the fan motor will run and air will be exhausted out the louvers in the front of the machine. The welding output and wire feeder remain off until the gun trigger is pressed.



2. **Wire Speed Control** — Controls the wire feed speed from 50 – 400 in /min (1.3 – 10.2 m/min). The control can be preset on the dial to the setting specified on the WELD-PAK Application Chart located on the inside of the wire feed section door.



3. **Voltage Control** — A 5-position tap selector switch gives full range adjustment of power source output voltage. Do not switch while welding.



4. **Circuit Breaker** — (Located inside wire compartment) Protects machine from damage if maximum output is exceeded. Button will extend out when tripped (Manual reset).

OVERLOAD PROTECTION**OUTPUT OVERLOAD**

The WELD-PAK is equipped with a circuit breaker and a thermostat which protects the machine from damage if maximum output is exceeded. The circuit breaker button will extend out when tripped. The circuit breaker must be manually reset.

THERMAL PROTECTION

If the duty cycle is exceeded, a thermal protector will shut off the output until the machine cools to a reasonable operating temperature. This is an automatic function of the WELD-PAK and does not require user intervention. The fan continues to run during cooling.

ELECTRONIC WIRE DRIVE MOTOR PROTECTION

The WELD-PAK has built-in protection for wire drive motor overload.

CONTROLES Y PROGRAMACIONES

Consulte el frente del gabinete de la WELD-PAK.

1. **Interruptor de ON/OFF (ENCENDIDO/APAGADO)** — Cuando la máquina está encendida, el motor del ventilador comienza a funcionar y el aire es expulsado por las ventilas que se encuentran en la parte frontal de la máquina. La salida de soldadura y el alimentador de alambre permanecerán apagados hasta que se presione el gatillo de la antorcha.



2. **Control de Velocidad de Alambre** — Controla la velocidad de alimentación del alambre de 1.3 – 10.2 m/min (50 – 400 pulg/min). El control puede programarse previamente en el selector y establecerse en la programación especificada en el Diagrama de Aplicación de la WELD-PAK, que se localiza en la cara interior de la puerta de la sección de alimentación de alambre.



3. **Control de Voltaje** — Un interruptor selector de 5 posiciones proporciona un ajuste de rango total del voltaje de salida de la fuente de poder. No mueva el interruptor mientras realiza una soldadura.



4. **Interruptor Automático** — (Localizado dentro del compartimiento de alambres) Protege la máquina de algún daño, en caso de que se exceda la salida máxima. Un botón se activará cuando esto suceda (Restablecimiento manual).

PROTECCIÓN CONTRA SOBRECARGA**SOBRECARGA DE SALIDA**

La WELD-PAK está equipada con un interruptor automático y un termostato que protegen la máquina de algún daño, en caso de que se exceda la salida máxima. El botón del interruptor automático se activará cuando esto suceda. El interruptor automático deberá restablecerse manualmente.

PROTECCIÓN TÉRMICA

Si se excede el ciclo de trabajo, un protector térmico interrumpirá la salida hasta que la máquina se enfríe y alcance una temperatura de operación razonable. Esta es una función automática de la WELD-PAK y no requiere la intervención del usuario. El ventilador seguirá funcionando durante el enfriamiento.

PROTECCIÓN ELECTRONICA DEL MOTOR DE IMPULSION DE ALAMBRE

La WELD-PAK cuenta con una protección integrada en caso de que se presente una sobrecarga del motor impulsor de alambre.

COMMANDES ET RÉGLAGES

Voir l'avant du boîtier de la WELD-PAK.

1. **Interrupteur marche-arrêt** — Quand l'appareil est sous tension, le moteur du ventilateur tourne et l'air est évacué par les persiennes à l'avant de la machine. La sortie de soudage et le dévidoir restent hors tension jusqu'à ce que l'on appuie sur la gâchette du pistolet.



2. **Commande de la vitesse de dévidage** — Elle permet de régler la vitesse de dévidage entre 50 et 400 po/min (1,3-10,2 m/min). On peut pré régler la commande sur le cadran à la valeur spécifiée sur le tableau d'application de la WELD-PAK qui se trouve à l'intérieur de la porte du dévidoir.



3. **Commande de tension** — Un sélecteur à prises à 5 positions permet d'effectuer un réglage de tension de sortie intégrale. Ne pas actionner pendant le soudage.



4. **Disjoncteur** — (situé dans le compartiment du fil). Protège la machine contre les dommages en cas de dépassement de la puissance maximale. Le bouton sort quand il se déclenche (réenclenchement manuel).

PROTECTION CONTRE LES SURCHARGES**SURCHARGE DE LA SORTIE**

La WELD-PAK est équipée d'un disjoncteur et d'un thermostat qui protège la machine contre les dommages en cas de dépassement de la sortie maximale. Le bouton du disjoncteur sort quand il se déclenche. On doit remettre le disjoncteur à zéro manuellement.

PROTECTION THERMIQUE

Si le facteur de marche est dépassé, un protecteur thermique coupe la sortie jusqu'à ce que la machine se refroidisse à une température de fonctionnement normale. C'est une fonction automatique de la WELD-PAK et elle ne nécessite pas l'intervention de l'utilisateur. Le ventilateur continue à tourner pendant le refroidissement.

PROTECTION ÉLECTRONIQUE DU MOTEUR D'ENTRAÎNEMENT DU FIL

La WELD-PAK a une protection intégrée en cas de surcharge du moteur d'entraînement du fil.

WELDING OPERATIONS SEQUENCE OF OPERATION

WIRE LOADING

Refer to Figures 1.a and 1.b

The machine power switch should be turned to the OFF ("O") position before working inside the wire feed enclosure.

The machine is shipped from the factory ready to feed 4" (100 mm) diameter spools. A 4" (100 mm) diameter spool is mounted directly on the 5/8" (16 mm) diameter spindle that has a built-in adjustable friction brake to prevent overrun of the spool and excess slack in the wire. The wing nut at the end of the shaft is used to adjust the tension on the wire spool.

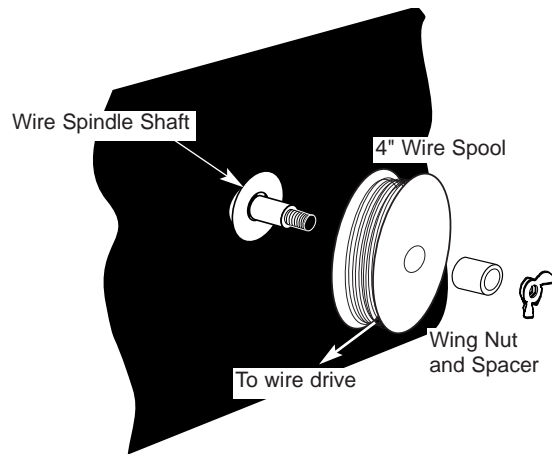

FIGURE 1.a

To use 8" (200 mm) diameter spools, the optional 2" (51 mm) diameter M15445 spindle must be used. Remove the spacer and wing nut at the end of the shaft. Insert spindle as shown above. Reattach spacer and wing nut.

Note: When loading and removing the 8" Spools make sure that the wing nut (inside the wire spool spindle hub) is turned 90° from the wire spool spindle locking tab. If the wing nut is positioned in line with the locking tab, the tab cannot be depressed to load or unload the wire spool.

Make certain the start end of the wire, which may protrude through the side of the spool, does not contact any metallic case parts.

OPERACIONES DE SOLDADURA SECUENCIA DE OPERACION

COLOCACIÓN DEL ALAMBR

Ver Figuras 1.a y 1.b

El interruptor de encendido de la máquina deberá estar en la posición de APAGADO ("O"), antes de trabajar dentro del compartimiento de alimentación de alambre.

La máquina se envía de fábrica lista para alimentar bobinas de 4" (100 mm) de diámetro. Una bobina de 4" de diámetro se monta directamente en un eje de 5/8" (16 mm) de diámetro, el cual cuenta con un freno de fricción integrado ajustable, que evita que la bobina gire demasiado y haya exceso del alambre suelto. La tuerca mariposa que se encuentra en el extremo del eje se utiliza para ajustar la presión de la bobina de alambre.



FIGURA 1.a

Para utilizar bobinas de 8" (200 mm) de diámetro, deberá utilizarse el eje opcional M15445 de 2" (51 mm) de diámetro. Retire el espaciador y la tuerca mariposa en el extremo del eje. Coloque el eje según se muestra en la figura anterior. Vuelva a colocar el espaciador y después la tuerca mariposa.

Nota: Al colocar y retirar las bobinas de 8" (200 mm) asegúrese de que la tuerca mariposa (dentro del eje de la bobina de alambre) haya sido girado 90° desde el sujetador de la bobina de alambre. Si la tuerca mariposa se coloca en línea con el sujetador, éste no podrá presionarse para cargar o descargar la bobina de alambre.

Asegúrese de que el extremo inicial del alambre, que puede salir por un lado de la bobina, no toque ninguna parte metálica del gabinete.

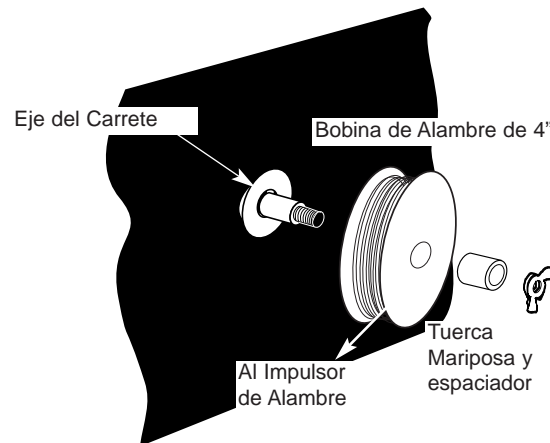
OPÉRATIONS DE SOUDAGE ORDRE DES OPÉRATIONS

CHARGEMENT DU FIL

Se reporter aux figures 1.a et 1.b

On doit placer l'interrupteur d'alimentation de la machine sur arrêt ("O") avant de travailler à l'intérieur du boîtier du dévidoir.

À sa sortie d'usine, la machine est prête à dévider des bobines de 4 po (100 mm) de diamètre. Une bobine de 4 po (100 mm) de diamètre est montée directement sur l'axe de 5/8 po (16 mm) de diamètre. L'axe est équipé d'un frein à friction réglable intégré pour empêcher que la bobine ne tourne trop rapidement et qu'il n'y ait trop de mou dans le fil. L'écrou à oreilles permet de régler la tension sur la bobine de fil.

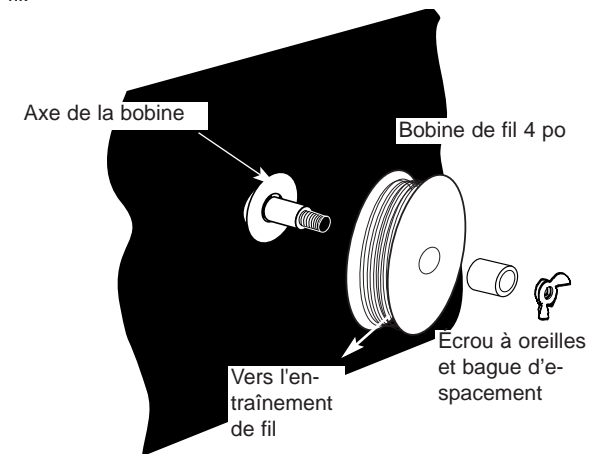

FIGURE 1.a

Pour utiliser des bobines de 8 po (200 mm) de diamètre, on doit utiliser l'axe M15445 en option de 2 po (51 mm) de diamètre. Enlever la bague d'espacement et l'écrou à oreilles à l'extrémité de l'arbre. Placer l'axe comme on l'indique ci-avant. Replacer la bague et l'écrou à oreilles.

Note : Quand on pose et dépose les bobines de 8 po, s'assurer de tourner l'écrou à oreilles (à l'intérieur du moyeu de l'axe de bobine) à 90° par rapport à la patte de blocage sur l'axe de la bobine de fil. Si l'écrou à oreilles est aligné sur la patte de blocage, on ne peut pas appuyer sur la patte pour charger ou décharger la bobine de fil.

S'assurer que l'extrémité d'amorçage du fil, qui peut dépasser sur le côté de la bobine, n'entre pas en contact avec des pièces métalliques du boîtier.

OPERATION

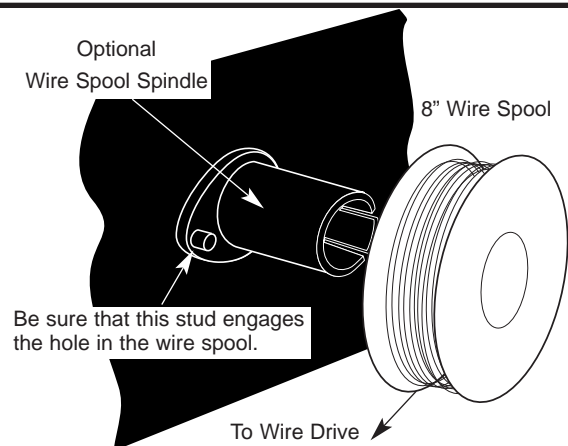

Wire Spool must be pushed all the way on the spindle so that the spindle's tab will hold it in place. The Wire Spool will rotate clockwise when wire is dereeled.

Figure 1.b

Note: The brake should be adjusted with a spool of wire installed. When properly adjusted it should move freely but not coast.

FRICION BRAKE ADJUSTMENT

1. With wire spool installed, check free movement and coast of the spool.
2. To tighten the brake turn the wing nut clockwise in 1/4 turn increments until coasting stops.
3. To loosen the brake turn the wing nut counter-clockwise in 1/4 turn increments until the wire spool moves freely without coasting.

WIRE THREADING

(Refer to Figure 2)

1. Release the Spring Loaded Pressure Arm (1) rotate the Idle Roll Arm (2) away from the Wire Feed Drive Roll (3). Ensure that the groove size in the feeding position on the drive roll matches the wire size being used.
2. Carefully detach the end of the wire from the spool. To prevent the spool from unwinding, maintain tension on the wire until after step 5.
3. Cut the bent portion of wire off and straighten the first 4" (100 mm).
4. Thread the wire through the In-going guide tube (4), over the drive roll (3), and into the out-going guide tube (5).

OPERACIÓN

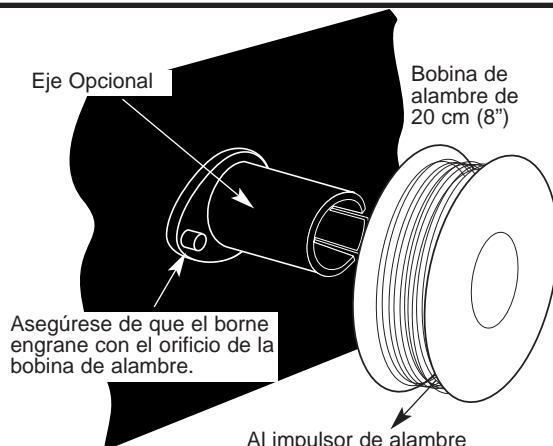

La Bobina de Alambre deberá introducirse totalmente en el eje para que la pestaña del mismo la sostenga en su lugar. La Bobina de Alambre girará hacia la derecha cuando el alambre se desenrede.

Figure 1.b

Nota: El freno deberá ajustarse con la bobina de alambre instalada. Cuando la bobina se deslice suavemente pero no gire demasiado se habrá ajustado adecuadamente.

AJUSTE DEL FRENO DE FRICCIÓN

1. Con la bobina de alambre instalada, verifique el libre deslizamiento y apriete de la bobina.
2. Para apretar el freno gire la tuerca mariposa _ de vuelta cada vez hasta que el libre deslizamiento se detenga.
3. Para aflojar el freno gire la tuerca mariposa hacia la izquierda _ de vuelta cada vez hasta que la bobina de alambre se deslice suavemente pero sin girar demasiad

COLOCACION DEL ALAMBRE

(Consulte la Figura 2)

1. Retire el Brazo de Presión con Resorte (1). Gire el Brazo del Rodillo de Presión (2), para separarlo del Rodillo Impulsor de Alimentación de Alambre (3). Asegúrese de que el tamaño de la muesca en la posición de alimentación del rodillo impulsor, coincida con el tamaño de alambre que se está utilizando.
2. Separe cuidadosamente el extremo del alambre de la bobina. Para evitar que la bobina se desenrolle, matenga la tensión del alambre hasta después del paso 5.
3. Corte la parte saliente del alambre y estire los primeros 100 mm (4").
4. Inserte el alambre a través del tubo guía de entrada (4), sobre el rodillo impulsor (3), y dentro del tubo guía de salida (5).

FONCTIONNEMENT

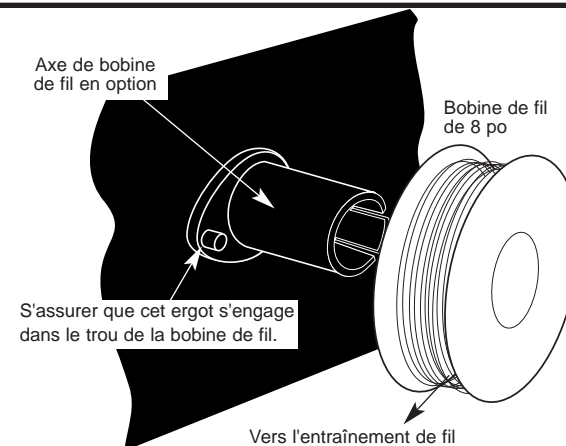

On doit enfoncer la bobine de fil à fond sur l'axe pour que l'ergot de l'axe la maintienne en place. La bobine de fil tourne vers la droite quand le fil se dévide.

Figure 1.b

Note : On doit régler le frein quand une bobine de fil est installée. Quand le frein est bien réglé, la bobine doit tourner normalement mais pas en roue libre.

RÉGLAGE DU FREIN À FRICTION

1. La bobine de fil en place, s'assurer qu'elle tourne normalement, mais pas en roue libre.
2. Pour serrer le frein, tourner l'écrou à oreilles vers la droite par quarts de tour jusqu'à ce que la bobine ne tourne plus en roue libre.
3. Pour desserrer le frein, tourner l'écrou à oreilles vers la gauche par quarts de tour jusqu'à ce que la bobine tourne librement, mais pas en roue libre.

ENFILAGE

Voir la figure 2

1. Relâcher le bras de pression à ressort (1), faire tourner le bras du galet mené (2) en l'écartant du galet d'entraînement du dévidoir (3). S'assurer que la grosseur de la gorge en position de dévidage sur le galet d'entraînement convient pour le diamètre de fil utilisé.
2. Détacher délicatement l'extrémité du fil de la bobine. Pour empêcher que la bobine ne se dévide, maintenir la tension sur le fil jusqu'à l'étape 5.
3. Couper la partie tordue du fil et redresser les 4 premiers pouces (100 mm).
4. Enfiler le fil dans le tube guide d'entrée (4), le faire passer sur le galet d'entraînement (3) et dans le tube guide de sortie (5).

OPERATION

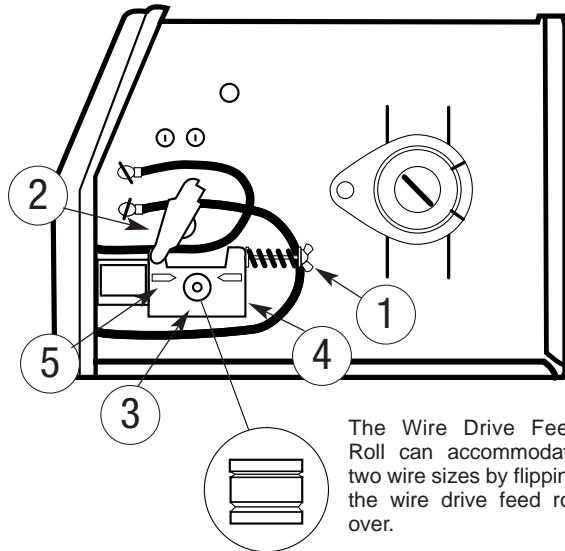

The Wire Drive Feed Roll can accommodate two wire sizes by flipping the wire drive feed roll over.

Figure 2

5. Close the idle roll arm and latch the spring loaded pressure arm (2) in place. Rotate the spool counterclockwise if required in order to take up extra slack in the wire.
6. The idle roll pressure adjustment wing nut is normally set for mid-position on the pressure arm threads. If feeding problems occur because the wire is flattened excessively, turn the pressure adjustment counter-clockwise to reduce distortion of the wire. Slightly less pressure may be required when using 0.023 – 0.025" (0,6 mm) wire. If the drive roll slips while feeding wire, the pressure should be increased until the wire feeds properly.

WARNING

When inching the welding wire, the drive rolls, the gun connector block and the gun contact tip are electrically energized relative to work and ground and remain energized for several seconds after the gun trigger is released.

OPERACIÓN

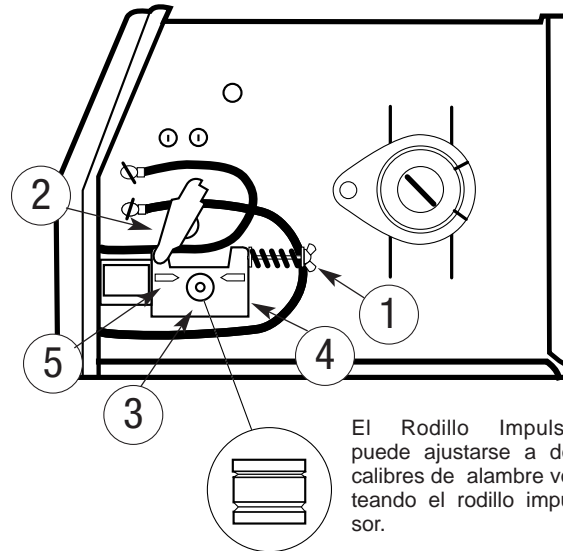

El Rodillo Impulsor puede ajustarse a dos calibres de alambre volteando el rodillo impulsor.

Figura 2

5. Cierre el brazo del rodillo de presión y ajuste correctamente el brazo de presión con resorte (2). Si es necesario, gire la bobina hacia la izquierda para estirar más el alambre.
6. Frecuentemente, la tuerca de mariposa de ajuste de presión del rodillo se coloca en la parte media de las roscas del brazo de presión. Si se presentan problemas de alimentación debido a que el alambre se aplana excesivamente, gire el ajuste de presión hacia la izquierda para reducir la distorsión del alambre. Tal vez se requiera un poco menos de presión al utilizar alambre de 0,6 mm (0,023 – 0,025"). Si el rodillo impulsor se mueve mientras se alimenta el alambre, la presión deberá incrementarse hasta que la alimentación de alambre sea la adecuada.

ADVERTENCIA

Cuando se desplaza alambre de soldadura, los rodillos impulsores, el bloque conector de la antorcha y la punta de contacto de la misma se energizan eléctricamente en relación con el trabajo y la tierra, y permanecen energizados durante varios segundos después de liberar el gatillo de la antorcha.

FONCTIONNEMENT

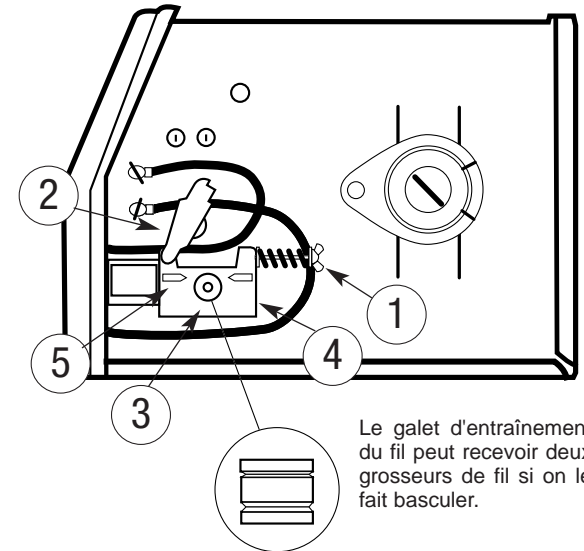

Le galet d'entraînement du fil peut recevoir deux grosseurs de fil si on le fait basculer.

Figure 2

5. Refermer le bras du galet mené et verrouiller le bras de pression à ressort (2). S'il y a lieu, faire tourner la bobine vers la gauche afin de rattraper le mou du fil.
6. L'écrou à ailettes de réglage de la pression du galet mené est normalement réglé pour la position moyenne sur les filets du bras de pression. S'il y a un problème de dévidage parce que le fil est trop aplati, desserrer la vis (pour les gauchers) pour réduire la déformation du fil. Une pression légèrement inférieure peut être nécessaire quand on utilise le fil de 0,023 à 0,025 po (0,6 mm). Si le galet d'entraînement patine lors du dévidage du fil, on doit augmenter la pression jusqu'à ce que le fil se dévide correctement.

AVERTISSEMENT

Quand on fait avancer le fil de soudage par à-coups, les galets d'entraînement, le bloc connecteur du pistolet et le tube contact du pistolet sont sous tension par rapport à la pièce et à la terre et restent sous tension pendant plusieurs secondes après que l'on ait relâché la gâchette du pistolet.

OPERATION

7. Remove gas nozzle and contact tip from end of gun.

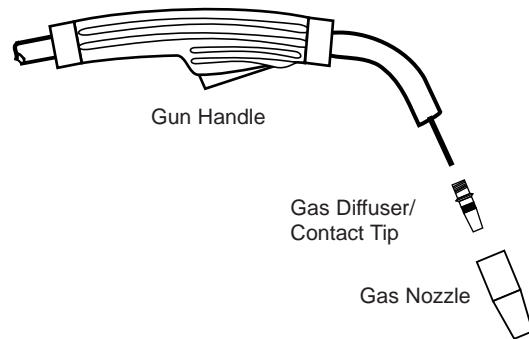

8. Turn the WELD-PAK ON ("I").
9. Straighten the gun cable assembly.
10. Depress the gun trigger switch and feed welding wire through the gun and cable. (Point gun away from yourself and others while feeding wire.) Release gun trigger after wire appears at end of gun.
11. Turn the WELD-PAK OFF ("O").
12. Replace contact tip and gas nozzle.
13. Cut the wire off 1/4" – 3/8" (6 – 10 mm) from the end of the tip. The WELD-PAK is now ready to weld.

MAKING A WELD

1. Set the Voltage ("V") and Wire Speed ("olo") controls to the settings suggested for the welding wire and base metal thickness being used. Refer to Applications chart on the inside of the wire drive compartment door.
2. Check that the polarity is correct for the welding wire being used and that the gas supply, if required, is turned on.
3. When using Innershield electrode, remove the gas nozzle and install the gasless nozzle. This will improve visibility of the arc and protect the gas diffuser from weld spatter. Refer to the MAINTENANCE section for details on nozzle replacement.

OPERACIÓN

7. Retire la tobera de gas y la punta de contacto del extremo de la antorcha.

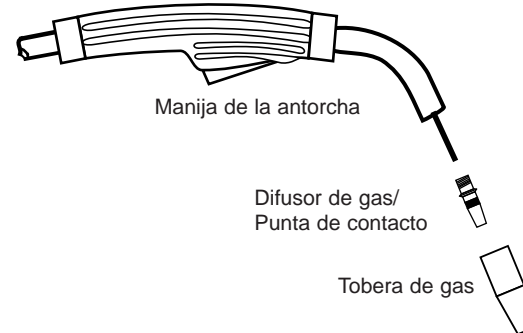

8. ENCIENDA ("I") la WELD-PAK.
9. Enderece el ensamble del cable de la antorcha.
10. Aplane el interruptor del gatillo de la antorcha y alimente el alambre de soldadura a través de la antorcha y el cable. (Para que usted y los demás no corran riesgos, dirija la antorcha hacia otro lado mientras se realiza la alimentación de alambre). Cuando aparezca el alambre en el extremo de la antorcha, deje de presionar el gatillo.
11. APAGUE ("O") la WELD-PAK.
12. Reinstale la punta de contacto y la tobera de gas.
13. Corte el alambre 6 – 10 mm (1/4" – 3/8") en el extremo de la punta. Al finalizar estos pasos, la WELD-PAK deberá estar lista para soldar.

CÓMO REALIZAR UNA SOLDADURA

1. Programe los controles del Voltaje ("V") y de la Velocidad del Alambre ("olo") conforme a los parámetros que se sugieren para el alambre de soldadura y el grosor de metal base que se están utilizando. Consulte el diagrama de Aplicaciones que se encuentra en la cara interior de la puerta del compartimiento del impulsor de alambre.
2. Verifique que la polaridad sea correcta para el alambre de soldadura que se está utilizando y, si es necesario, que se este abierto el suministro de gas.
3. Cuando utilice un electrodo Innershield, retire la tobera de gas e instale una tobera para soldadura sin gas. Esto mejorará la visibilidad del arco y protegerá al difusor de gas de las salpicaduras de la soldadura. Para mayor información sobre cómo reemplazar la tobera, consulte la sección de MANTENIMIENTO.

FONCTIONNEMENT

7. Démonter la buse de gaz et le tube contact de l'extrémité du pistolet.

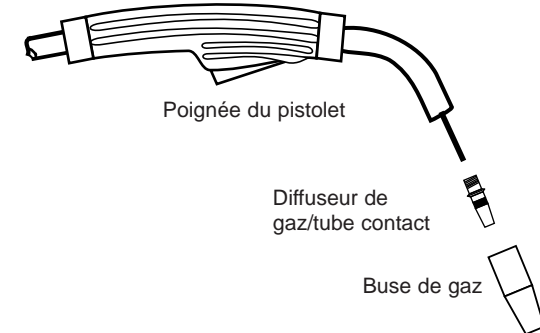

8. Mettre la WELD-PAK en marche ("I").
9. Redresser le pistolet et son câble.
10. Appuyer sur l'interrupteur à gâchette du pistolet et faire avancer le fil de soudage dans le pistolet et le câble. (Ne pas pointer le pistolet vers soi ou vers d'autres personnes pendant qu'on dévide le fil.) Relâcher la gâchette du pistolet dès que le fil apparaît à l'extrémité du pistolet.
11. Arrêter la WELD-PAK ("O").
12. Replacer le tube contact et la buse de gaz.
13. Couper le fil entre 1/4 et 3/8 po (6 et 10 mm) de l'extrémité du tube contact. La WELD-PAK est maintenant prête pour le soudage.

RÉALISATION D'UNE SOUDURE

1. Effectuer les réglages de tension ("V") et de vitesse de dévidage ("olo") recommandés en fonction du fil de soudage et de l'épaisseur du métal de base. Voir le tableau d'applications à l'intérieur de la porte du compartiment du dévidoir.
2. Vérifier que la polarité correspond au fil de soudage utilisé et que, le cas échéant, la bouteille de gaz est ouverte.
3. Quand on utilise le fil-électrode Innershield, remplacer la buse de gaz par la buse sans gaz. Ceci permettra de mieux voir l'arc et de protéger le diffuseur de gaz contre les projections de soudage. Voir la section ENTRETIEN qui donne des détails sur le remplacement de la buse.

OPERATION

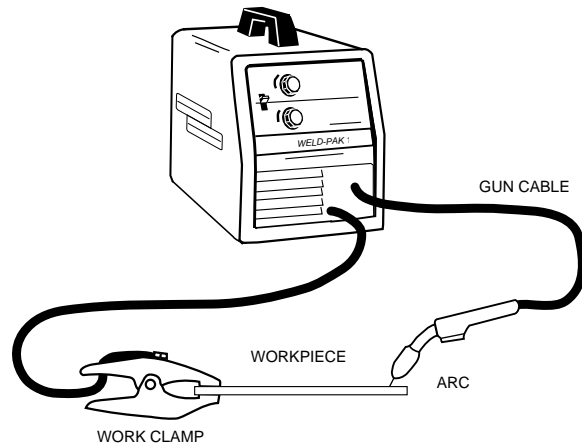

Figure 3

4. Connect work clamp to metal to be welded. Work clamp must make good electrical contact to the workpiece. The workpiece must also be grounded as stated in "Arc Welding Safety Precautions" in the beginning of this manual.
5. Position gun over joint. End of wire may be lightly touching the work.
6. Lower welding helmet, close gun trigger, and begin welding. Hold the gun so the contact tip to work distance is about 3/8 inch (10 mm).
7. To stop welding, release the gun trigger and then pull the gun away from the work after the arc goes out.
8. When no more welding is to be done, close valve on gas cylinder (if used), momentarily operate gun trigger to release gas pressure, and turn off the WELD-PAK.

CLEANING TIP AND NOZZLE

Clean the contact tip and nozzle to avoid arc bridging between the nozzle and contact tip which can result in a shorted nozzle, poor welds and an overheated gun. Hint: Anti-stick spray or gel, available from a welding supply distributor, may reduce buildup and aid in spatter removal.

OPERACIÓN



Figura 3

4. Conecte la pinza de trabajo al metal que se soldará. La pinza de trabajo deberá tener un buen contacto eléctrico con la pieza de trabajo. Asimismo, la pieza de trabajo deberá aterrizarse, según se establece al principio de este manual en "Precauciones de Seguridad de la Soldadura por Arco".
5. Coloque la antorcha sobre la unión. El extremo del alambre puede tocar ligeramente el trabajo.
6. Baje la careta, aplane el gatillo de la antorcha e inicie la soldadura. Sujete la antorcha para que la distancia entre la punta de contacto y el trabajo sea de 10 mm (3/8 pulgadas) aproximadamente.
7. Para dejar de soldar, libere el gatillo y después aleje la antorcha del trabajo después de que el arco se haya apagado.
8. Cuando no vaya a seguir soldando, cierre la válvula del cilindro de gas (si utiliza uno), opere momentáneamente el gatillo de la antorcha para liberar la presión del gas y apague la WELD-PAK.

LIMPIEZA DE LA PUNTA Y LA TOBERA

Limpie la punta de contacto y la tobera para evitar arcos eléctricos entre las mismas, ya que esto podría provocar una tobera con corto, soldaduras deficientes y sobrecalentamiento de la antorcha. Sugerencia: Un rociador o gel anti-adherente, disponible con los distribuidores de artículos de soldadura, puede reducir la acumulación y ayudar a limpiar las salpicaduras.

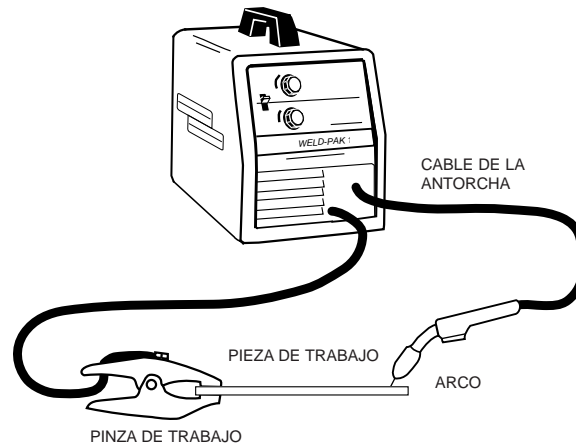
FONCTIONNEMENT

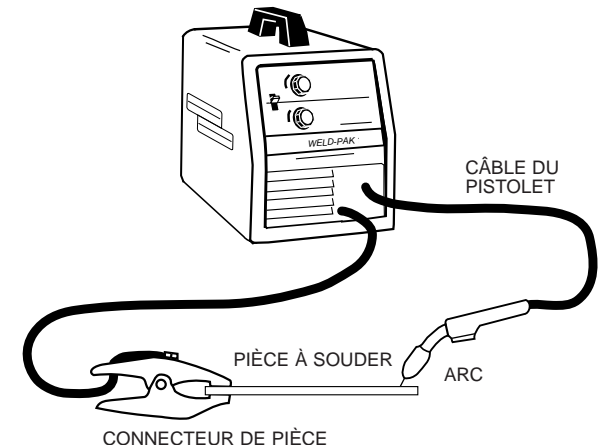

Figure 3

4. Fixer le connecteur de pièce au métal à souder. Le connecteur de pièce doit assurer un bon contact électrique avec la pièce à souder. La pièce à souder doit également être mise à la terre comme on l'explique dans les mesures de sécurité au début du manuel.
5. Placer le pistolet au-dessus du joint à souder. L'extrémité du fil peut légèrement toucher la pièce.
6. Abaisser le masque, appuyer sur la gâchette du pistolet et commencer à souder. Tenir le pistolet de façon que l'écartement tube contact-pièce soit d'environ 3/8 po (10 mm).
7. Pour arrêter de souder, relâcher la gâchette du pistolet puis éloigner le pistolet de la pièce une fois que l'arc est éteint.
8. Si le travail est terminé, fermer le robinet de la bouteille de gaz (éventuelle), faire fonctionner momentanément la gâchette du pistolet pour libérer la pression de gaz et arrêter la WELD-PAK ("O").

NETTOYAGE DU TUBE CONTACT ET DE LA BUSE

Nettoyer le tube contact et la buse pour éviter que l'arc ne s'établisse entre la buse et le tube contact, ce qui peut court-circuiter la buse, donner des soudures de mauvaise qualité et surchauffer le pistolet. Conseils pratiques : le produit anti-collage en aérosol ou en gel, vendu par un distributeur de fournitures de soudage, peut réduire l'accumulation de projections et faciliter le nettoyage.

PROCESS GUIDELINES

Refer to the Application chart on the inside of the wire feed compartment door for information on setting the WELD-PAK for mild steel.

The WELD-PAK is also suitable for .035" aluminum wire and .030" stainless wire. Refer the Table below for recommended procedure settings. (Requires K610-1 MIG Conversion Kit and K664-1 Aluminum - Stainless Feeding Kit.)

⚠ WARNING

It is important when changing between welding with steel wire and aluminum to exchange feeding components due to the lubricant applied to steel wire. Failure to do so may result in contaminated welds when welding aluminum.

MIG Process	Wire	Shielding Gas	Voltage/Wire Speed			
			16 ga	14 ga	12 ga	10 ga
DC+	.035 Dia 4043 Al Wire	100% Argon	B-5	D-7	D-9	D-9
DC+	.035 Dia 5356 Al Wire	100% Argon	B-5	C-7	D-9	D-10
DC+	.030 Dia 308L Stainless Wire	98% Argon/ 2% Oxygen	A-3	C-6	D-7.5	D-7.5

CHANGING MACHINE OVER TO FEED OTHER WIRE SIZES

The WELD-PAK is shipped from the factory ready to feed 0.035" (0,9 mm) diameter cored wire. To operate the WELD-PAK with other sizes and types of wire, it is necessary to change the contact tip, drive roll and cable liner configuration. Refer to the **MAINTENANCE** section, for component configuration and replacement procedures.

INSTRUCCIONES DEL PROCESO

Para obtener mayor información sobre cómo programar la WELD-PAK para acero dúctil, consulte el diagrama de Aplicación en la cara interna de la puerta del compartimiento del alimentador de alambre.

La WELD-PAK también es adecuada para alambre de aluminio de 0.9 mm (0.035") y alambre inoxidable de 0.8 mm (0.030"). Consulte la siguiente Tabla para conocer los parámetros del procedimiento recomendado. (Se requiere un Juego de Conversión MIG K610-1 y un Juego de Alimentación de Aluminio-Inoxidable K664-1.)

⚠ ADVERTENCIA

Al cambiar de una alimentación de alambre de acero a una de aluminio, es importante que se intercambien los componentes de la alimentación, debido al lubricante que se aplicó al alambre de acero. No hacerlo podría dar como resultado soldaduras contaminadas al soldar aluminio.

Proceso MIG	Alambre	Gas protector	Velocidad/Voltaje de Alambre			
			16 ga.	14 ga.	12 ga.	10 ga.
CD+	Alambre Al 4043 (9 mm).035 de diámetro	Argón 100%	B-5	D-7	D-9	D-9
CD+	Alambre Al 5356 (9 mm).035 de diámetro	Argón 100%	B-5	C-7	D-9	D-10
CD+	Alambre inoxidable 308L (8.5 mm).030 de diámetro	Argón 98%/ Oxígeno 2%	A-3	C-6	D-7,5	D-7,5

CÓMO CAMBIAR LA MÁQUINA PARA ALIMENTAR OTROS TAMAÑOS DE ALAMBRE

De fábrica, la WELD-PAK viene lista para alimentar alambre tubular de 0.9 mm (0.035") de diámetro. Para operar la WELD-PAK con otros tamaños y tipos de alambre, es necesario cambiar la punta de contacto, el rodillo impulsor y la configuración de la guía de alambre. Consulte la sección de **MANTENIMIENTO** para conocer la configuración de componentes y los procedimientos de reemplazo.

DIRECTIVES RELATIVES AU PROCÉDÉ

Voir le tableau d'applications à l'intérieur de la porte du compartiment du dévidoir pour obtenir des informations sur le réglage de la WELD-PAK pour le soudage des aciers doux.

La WELD-PAK convient également pour le fil en aluminium de 0,035 po et en acier inoxydable de 0,030 po. Voir le tableau ci-après pour les réglages recommandés. (Nécessite un nécessaire de conversion MIG K610-1 et un nécessaire de dévidage aluminium-acier inoxydable K664-1.)

⚠ AVERTISSEMENT

Quand on remplace le fil de soudage en acier par le fil en aluminium il est important de remplacer également les composants de dévidage en raison du lubrifiant qui est utilisé sur le fil en acier. Sinon, les soudures sur l'aluminium peuvent être contaminées.

Fil pour procédé MIG	Gaz de protection	Tension/vitesse de dévidage			
		16 épais.	14 épais.	12 épais.	10 épais.
c.c.+ Fil Al 4043 0,035 po Ø	100% argon	B-5	D-7	D-9	D-9
c.c.+ Fil Al 5356 0,035 po Ø	100% argon	B-5	C-7	D-9	D-10
c.c.+ Fil inox 308L 0,030 po Ø	98% argon/ 2% oxygène	A-3	C-6	D-7,5	D-7,5

MODIFICATION DE LA MACHINE POUR DÉVIDER D'AUTRES DIAMÈTRES DE FIL

À sa sortie d'usine, la WELD-PAK est prête à dévider du fil fourré de 0,035 po (0,9 mm) de diamètre. Pour utiliser la WELD-PAK avec d'autres diamètres et types de fil, il est nécessaire de modifier la configuration du tube contact, du galet d'entraînement et du conduit intérieur. Voir la section **ENTRETIEN** qui donne les méthodes de remplacement et de configuration des composants.

LEARNING TO WELD

No one can learn to weld simply by reading about it. Skill comes only with practice. The following pages will help the inexperienced operator to understand welding and develop this skill. For more detailed information, order a copy of "New Lessons in Arc Welding" listed at the end of this manual.

THE ARC-WELDING CIRCUIT

The operator's knowledge of arc welding must go beyond the arc itself. The operator must know how to control the arc, and this requires a knowledge of the welding circuit and the equipment that provides the electric current used in the arc. Figure 3 illustrates the welding circuit for a typical welding machine. The circuit begins where the gun cable is attached to the welding machine. Current flows through the gun cable, gun, and contact tip, to the wire and across the arc. On the work side of the arc, current flows through the base metal to the work cable and back to the welding machine. This circuit must be complete for the current to flow.

This machine's welding circuit has a voltage output of 33 volts DC maximum. This voltage is quite low and is only present when the gun trigger is depressed.

To weld, the work clamp must be tightly connected to clean base metal. Remove paint, rust, dirt or oil as necessary and connect the work clamp as close as possible to the area you wish to weld. This helps prevent current from going through an unwanted path. Avoid allowing the welding circuit to pass through hinges, bearings, electronic components, or similar devices that can be damaged. See Figure 4. Always disconnect electrical devices before welding upon them.

Electronic Components

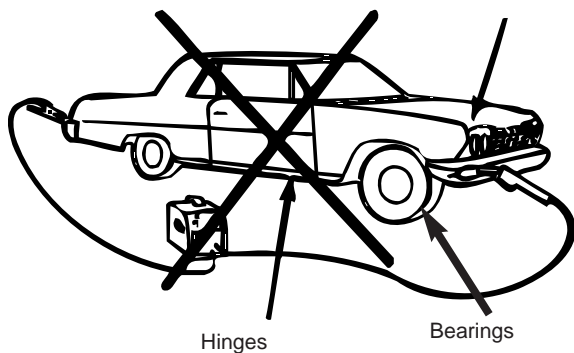

FIGURE 4

APRENDIENDO A SOLDAR

Nadie puede aprender a soldar simplemente leyendo cómo hacerlo. La destreza se obtiene únicamente con la práctica. Las siguientes páginas ayudarán al soldador sin experiencia a aprender y desarrollar habilidades de soldadura. Para obtener información específica, ordene una copia de "Nuevas Lecciones de Soldaduras por Arco" que aparece en la página 49 de este manual.

CIRCUITO DE SOLDADURA POR ARCO

El operador debe saber más de la soldadura por arco que simplemente conocer el arco. Debe saber cómo controlarlo y esto requiere cierto conocimiento del circuito de soldadura, así como del equipo que proporciona la corriente eléctrica utilizada en el arco. La Figura 3 ilustra el circuito de soldadura para una soldadora normal. El circuito se inicia cuando el cable de la antorcha se conecta a la máquina de soldar. La corriente fluye por el cable de la antorcha, la antorcha misma y la punta de contacto hacia el alambre y a través del arco. En el área de trabajo del arco, la corriente fluye a través del metal base hacia el cable de trabajo y de regreso a la máquina de soldar. Para que la corriente fluya, este circuito debe estar completo.

El circuito de soldadura de esta máquina tiene una salida máxima de voltaje de 33 voltios de CD. Este voltaje es particularmente bajo y sólo se presenta cuando se aplana el gatillo de la antorcha.

Para soldar, la pinza de trabajo debe estar bien conectada al metal base limpio. Si es necesario, retire cualquier rastro de pintura, polvo o aceite, y conecte la pinza de trabajo lo más cerca posible del área que desea soldar. Esto ayuda a evitar que la corriente se desvíe. Evite que el circuito de soldadura pase a través de bisagras, rodamientos, componentes electrónicos o dispositivos similares que puedan dañarse. Vea la Figura 4. Siempre desconecte los dispositivos eléctricos antes de soldar en ellos.

Partes electrónicas



FIGURA 4

APPRENTISSAGE DU SOUDAGE

Personne ne peut apprendre à souder seulement en lisant des livres sur le soudage. On n'acquiert la compétence technique qu'avec la pratique. Les pages suivantes aideront le soudeur inexpérimenté à comprendre le soudage et à acquérir de l'expérience. Pour de plus amples renseignements, commander un exemplaire du manuel New Lessons in Arc Welding (voir à la fin du manuel).

LE CIRCUIT DE SOUDAGE À L'ARC

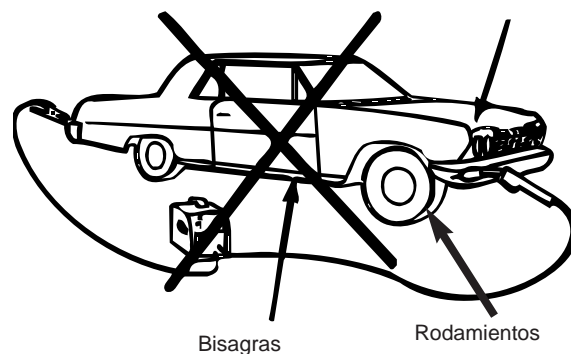
Les connaissances de l'opérateur en matière de soudage à l'arc ne doivent pas se borner à l'arc lui-même. Il doit savoir comment maîtriser l'arc et ceci implique une connaissance du circuit de soudage et du matériel qui fournit le courant électrique de l'arc. La figure 3 est un schéma du circuit de soudage d'une machine de soudage type. Le circuit de soudage débute au point de connexion du câble du pistolet à la machine de soudage. Le courant circule dans le câble du pistolet, dans le pistolet, dans le tube contact, dans le fil et dans l'arc. Du côté pièce de l'arc, le courant circule dans le métal de base, dans le câble de retour jusqu'à la machine. Ce circuit doit être complet pour que le courant puisse s'écouler.

Le circuit de soudage de cette machine a une tension de 33 V c.c. maximum. Cette tension est très basse et n'est présente que quand on appuie sur la gâchette du pistolet.

Pour pouvoir souder, le connecteur de pièce doit être fermement connecté au métal de base propre. Enlever s'il y a lieu la peinture, la rouille, la saleté ou l'huile afin d'obtenir un bon contact. Raccorder le connecteur de pièce le plus près possible de la zone à souder. Cela permet d'empêcher que le courant ne prenne une trajectoire indésirable. Éviter que le circuit de soudage passe dans les charnières, les roulements, les composants électroniques ou les dispositifs semblables susceptibles d'être endommagés. Voir la figure 4. Toujours déconnecter les dispositifs électriques avant d'effectuer des soudures.

Composants électroniques

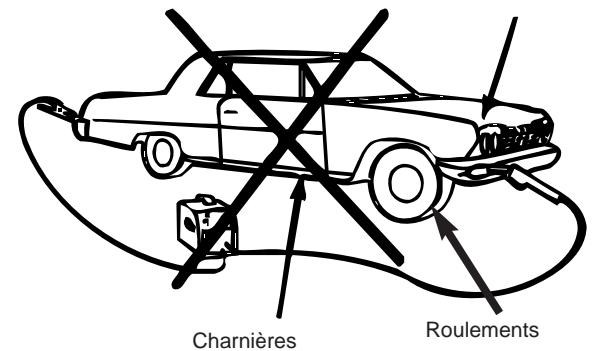
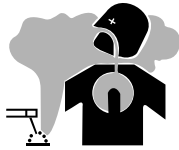

FIGURE 4

OPERATION

⚠ WARNING



Fumes and slag generated from Innershield type electrodes recommended for use with this welding machine can be toxic.

- Avoid contact with eyes and skin.
- Do not take internally.
- Keep out of reach of children.
- Follow all safety precautions found in this operating manual.

The gun and cable assembly is held by the operator who guides the automatically fed wire along the joint, maintaining a contact tip to work distance of about 3/8 to 1/2 inch (10 – 12 mm) This is called electrical stickout. This electrical stickout (ESO) must be properly maintained by the operator. The electric arc is made in the gap between the work and the tip end of a small diameter wire. When the power source is properly set, the arc gap is maintained automatically.

THE SELF-SHIELDED FCAW WELDING ARC

Figure 5 illustrates the action taking place in the self shielded FCAW (Innershield) welding arc. It closely resembles what is actually seen while welding.

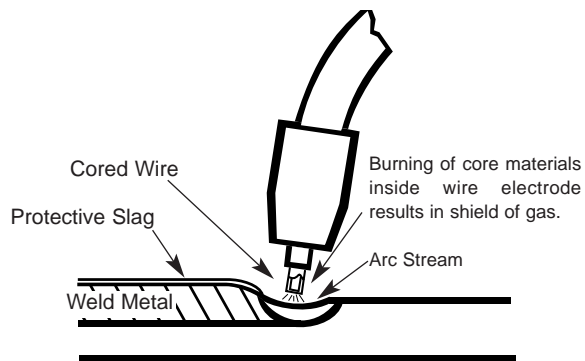

FIGURE 5

OPERACIÓN

⚠ ADVERTENCIA



Los electrodos tipo Innershield que se recomiendan para esta soldadora pueden generar humos y residuos tóxicos.

- Evite el contacto con los ojos y la piel.
- No toque las partes internas.
- Mantenga el equipo alejado del alcance de los niños.
- Siga todas las precauciones de seguridad que se encuentran en este manual de operación.

El operador sostiene la antorcha, y guía la alimentación de alambre automática a lo largo de la unión, manteniendo una distancia aproximada de 10 – 12 mm (3/8 a 1/2 pulgadas) entre la punta de contacto y el trabajo. Esto se llama punta electrificada de alambre (ESO) y el operador debe mantenerla adecuadamente. El arco eléctrico se origina en la abertura entre el trabajo y la punta de un alambre de diámetro pequeño. Cuando la fuente de poder se establece adecuadamente, la abertura del arco se mantiene automáticamente.

ARCO DE SOLDADURA FCAW (TUBULAR AUTOPROTEGIDO)

La Figura 5 ilustra la acción que se lleva a cabo en el arco de soldadura (Innershield) FCAW autoprotégido. Es muy similar a lo que se observa en una soldadura real.



FIGURA 5

FONCTIONNEMENT

⚠ AVERTISSEMENT

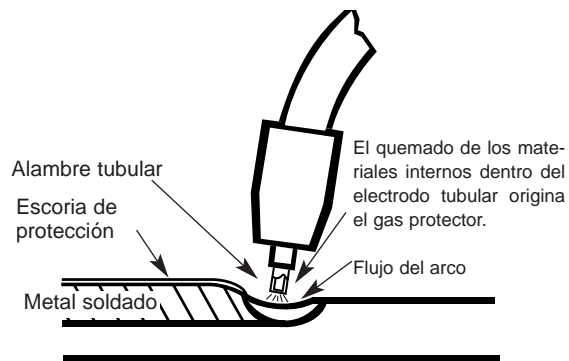

Les fumées et le laitier produits par les fils-électrodes du type Innershield recommandés pour ce type de machine de soudage peuvent être toxiques.

- Éviter le contact avec les yeux et la peau.
- Ne pas inhaler.
- Tenir hors de portée des enfants.
- Suivre toutes les mesures de sécurité de ce manuel d'utilisation.

L'opérateur tient le pistolet raccordé à son câble et guide le fil à alimentation automatique le long du joint à souder, en maintenant un écartement tube contact-pièce d'environ 3/8 à 1/2 po (10-12 mm). C'est la portée terminale. L'opérateur doit bien maintenir cette portée terminale. L'arc électrique est amorcé dans l'écartement entre la pièce et l'extrémité tube contact d'un fil de petit diamètre. Quand la source de courant est bien réglée, l'écartement de l'arc est maintenu automatiquement.

L'ARC DE SOUDAGE FCAW AUTOPROTÉGÉ

La figure 5 illustre ce qui se passe dans l'arc de soudage FCAW (Innershield) autoprotégé. Cela représente bien ce que l'on voit réellement pendant le soudage.

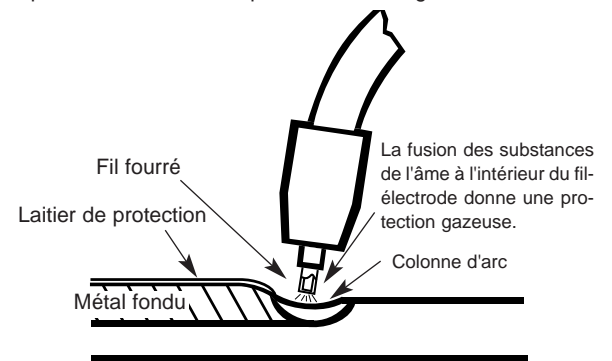

FIGURE 5

The “arc stream” is seen in the middle of the picture. This is the electric arc created by the electric current flowing through the space between the end of the wire electrode and the base metal. The temperature of this arc is about 6000°F, which is more than enough to melt metal. The arc is very bright, as well as hot, and cannot be looked at with the naked eye without risking painful injury. The very dark lens, specifically designed for arc welding must be used with the hand or face shield whenever viewing the arc.

The arc melts the base metal and actually digs into it much as water through a nozzle on a garden hose digs into the earth. The molten metal forms a molten pool or crater and tends to flow away from the arc. As it moves away from the arc, it cools and solidifies.

The function of the Innershield cored wire electrode is much more than simply to carry current to the arc. The wire core is composed of fluxes and/or alloying ingredients around which a steel sheath has been formed.

The cored wire melts in the arc and tiny droplets of molten metal shoot across the arc into the molten pool. The wire sheath provides additional filler metal for the joint to fill the groove or gap between the two pieces of base metal.

The core materials also melt or burn in the arc and perform several functions. They make the arc steadier, provide a shield of smoke-like gas around the arc to keep oxygen and nitrogen in the air away from the molten metal, and provide a flux for the molten pool. The flux picks up impurities and forms the protective slag on top of the weld during cooling.

After running a weld bead, the slag may be removed with a chipping hammer and wire brush. This improves appearance and allows for inspection of the finished weld.

Since machine size and output characteristics limit the size and type of wire electrode which can be used, Lincoln 0.035" and 0.045" (0.9 and 1.2 mm) NR-211-MP Innershield electrode is recommended for Self-Shielded Flux Cored Arc Welding with this machine.

THE GMAW (MIG) WELDING ARC

Figure 6 illustrates the GMAW (MIG) welding arc. Solid wire does not contain fluxes or ingredients to form its own shielding and no slag forms to protect the molten weld metal. For this reason, a continuous even flow of shielding gas is needed to protect the molten weld metal from atmospheric contaminants such as oxygen and nitrogen. Shielding gas is supplied through the gun and cable assembly, through the gas nozzle and into the welding zone.

En la mitad de la figura se observa el “flujo del arco”. Este es el arco eléctrico creado a través de la corriente eléctrica que fluye por el espacio existente entre el extremo del electrodo tubular y el metal base. La temperatura de este arco es de 3,300°C (6,000°F) aproximadamente, que es más que suficiente para fundir el metal. El arco es muy brillante y caliente, por lo que no puede observarse sin proteger los ojos ya que existe riesgo de lesión. Cuando sea necesario observarlo, deberán utilizarse con la careta los lentes oscuros diseñados específicamente para la soldadura por arco.

El arco funde el metal base y penetra en él, como el agua entra en la tierra cuando sale de una manguera para jardín. El metal fundido forma un charco de soldadura o cráter, y tiende a alejarse del arco. A medida que lo hace, se enfría y solidifica.

La función del electrodo tubular Innershield es mucho más que simplemente llevar corriente al arco. El alambre está compuesto de fundentes y/o ingredientes de aleación alrededor de los cuales se ha formado la vaina de acero.

El alambre tubular se funde en el arco y brotan pequeñas gotas de metal fundido que forman un charco de soldadura. La vaina de alambre proporciona metal adicional de relleno para la unión, a fin de llenar el hueco entre las dos piezas de metal base.

Los materiales tubulares también se funden o queman en el arco y tienen diversas funciones. Hacen que el arco sea más estable, proporcionan alrededor del mismo un revestimiento de gas similar al humo para alejar del material fundido el oxígeno y nitrógeno del aire, y brindan un fundente para el charco de soldadura. El fundente recoge las impurezas y forma una capa protectora en la parte superior de la soldadura durante el enfriamiento.

Después de correr un cordón de soldadura, la capa puede removerse con un cincel y un cepillo de alambre. Esto mejorará la apariencia y permite revisar la soldadura terminada.

Ya que el tamaño de la máquina y las características de soldadura limitan la dimensión y el tipo de electrodo tubular que puede utilizarse, se recomienda para esta máquina el electrodo Innershield NR-211-MP de Lincoln de 0.9 y 1.2 mm (0.035" y 0.045") para la Soldadura de Arco Tubular Autorevestido.

ARCO DE SOLDADURA GMAW (MIG)

La Figura 6 ilustra el arco de soldadura GMAW (MIG). El alambre sólido no contiene fundentes o ingredientes que formen su propio revestimiento ni tampoco se forma ninguna capa que proteja al metal de soldadura fundido. Por esta razón, se necesita un flujo continuo de gas protector para proteger el metal de soldadura fundido de los contaminantes atmosféricos, como el oxígeno y el nitrógeno. El gas protector se suministra a través del ensamble de la antorcha y del cable, y pasa por la tobera de gas hacia la zona de soldadura.

On voit la colonne d'arc au milieu du schéma. C'est l'arc électrique créé par le courant électrique qui circule dans l'espace entre l'extrémité du fil-électrode et le métal de base. La température de cet arc est d'environ 6 000 °F (3 315 °C) et elle est donc plus que suffisante pour faire fondre le métal. L'arc est très brillant et très chaud et on ne peut pas le regarder à l'œil nu sans risquer de subir des lésions douloureuses. On doit utiliser un oculaire très sombre spécialement conçu pour le soudage à l'arc avec le masque à serre-tête ou le masque à main chaque fois que l'on regarde l'arc.

L'arc fait fondre le métal de base et en fait le creuse, tout comme le jet d'eau d'un tuyau d'arrosage creuse la terre. Le métal fondu forme un bain de fusion ou un cratère et tend à s'éloigner de l'arc. En s'éloignant de l'arc, il se refroidit et se solidifie.

La fonction du fil fourré Innershield n'est pas uniquement de transporter le courant vers l'arc. L'âme du fil est composée de flux et/ou d'éléments d'alliage autour desquels on a formé une gaine en acier.

L'âme fond dans l'arc et de minuscules gouttelettes de métal fondu tombent, en traversant l'arc, dans le bain de fusion. La gaine fournit du métal d'apport supplémentaire pour remplir la préparation ou l'écartement entre les deux pièces du métal de base.

Les éléments de l'âme fondent également ou brûlent dans l'arc. Ils ont plusieurs fonctions : ils rendent l'arc plus stable, ils forment un écran de gaz semblable à de la fumée autour de l'arc pour éviter que l'oxygène et l'azote de l'air n'atteignent le métal fondu, et ils fournissent du flux au bain de fusion. Le flux absorbe les impuretés et forme un laitier protecteur à la surface de la soudure lors du refroidissement.

Après avoir déposé un cordon de soudure, on peut détacher le laitier en utilisant un marteau à piquer et une brosse métallique. Ceci améliore l'aspect et permet de mieux inspecter la soudure finie.

Étant donné que la grosseur de la machine et les caractéristiques de sortie limitent le diamètre et le type de fil-électrode que l'on peut utiliser, on recommande d'utiliser le fil-électrode Innershield NR-211-MP de Lincoln de 0,035 et de 0,045 po (0,9 et 1,2 mm) pour le procédé FCAW autoprotégé avec cette machine.

L'ARC DE SOUDAGE GMAW (MIG)

La figure 6 illustre l'arc de soudage GMAW (MIG). Le fil plein ne contient pas de flux ou d'ingrédients pour former son autoprotection et aucun laitier ne se forme pour protéger le métal fondu. Pour cette raison, un écoulement continu et uniforme de gaz de protection est nécessaire pour protéger le métal fondu contre les contaminants atmosphériques comme l'oxygène et l'azote. Le gaz de protection circule dans le pistolet et le câble, dans la buse de gaz et dans la zone de soudure.

OPERATION

When comparing the GMAW and FCAW processes, you can see that the principal difference between the two lies in the type of shielding used. GMAW uses gas for shielding, thus we have Gas Metal Arc Welding. FCAW uses the melting or burning of the core ingredients for shielding, and is thus termed Self-Shielded Flux Cored Arc Welding.

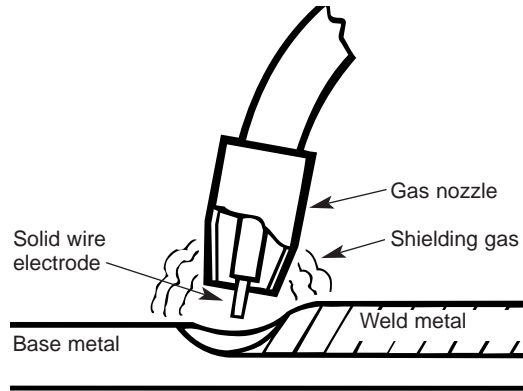

FIGURE 6

The recommended wire for Gas Metal Arc Welding (MIG) is Lincolnweld 0.025" (0.6 mm) L-56 electrode. Lincolnweld" L-56 is capable of welding a wide range of mild steels in all positions, however, more skill is required for out-of-position welding with the GMAW process.

PROCESS SELECTION

By gaining knowledge of the differences between the two processes, you will be able to select the best process for the job you have at hand. In selecting a process, you should consider:

For GMAW (MIG) Process

1. Is most of my welding performed on 16 gauge and lighter materials?
2. Can I afford the extra expense, space, and lack of portability required for gas cylinders and gas supply?
3. Do I require clean, finished-looking welds?

If you have answered yes to all the above questions GMAW may be the process for you. If you have answered no to any of the above questions, then you should consider using the FCAW process.

OPERACIÓN

Al comparar los procesos GMAW y FCAW puede observarse que la diferencia principal entre los mismos es el tipo de protección que se utiliza. El proceso GMAW utiliza el gas como protección, por lo que se origina una Soldadura de Arco Metálico con Gas. El proceso FCAW utiliza la fundición y el quemado de los ingredientes tubulares como protección, y es por eso que se obtiene una Soldadura de Arco Tubular Autorevestido.



FIGURA 6

Para la Soldadura de Arco Metálico con Gas (MIG) se recomienda el electrodo Lincolnweld L-56 de 0.6 mm (0.025"). El Lincolnweld L-56 es capaz de soldar una amplia gama de aceros dúctiles en todas las posiciones; sin embargo, con el proceso GMAW se requiere mayor habilidad para la soldadura fuera de posición.

SELECCIÓN DEL PROCESO

Al aprender más sobre las diferencias existentes entre los dos procesos, usted podrá elegir el mejor para el trabajo que va a realizar. Al seleccionar el proceso, deberá considerar lo siguiente:

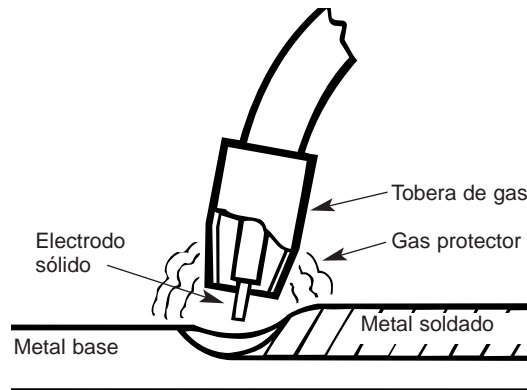
Para el Proceso GMAW (MIG)

1. ¿La mayoría de mi trabajo de soldadura se realiza con calibre 16 y materiales más ligeros?
2. ¿Puedo afrontar los gastos, el espacio adicional y la falta de portabilidad de los cilindros y del suministro de gas?
3. ¿Necesito soldaduras limpias y con buen acabado?

Si usted ha contestado sí a todas las preguntas anteriores, el proceso que le conviene es el GMAW. Si usted ha contestado no a alguna de las preguntas anteriores, entonces usted deberá considerar utilizar el proceso FCAW.

FONCTIONNEMENT

Si l'on compare les procédés GMAW et FCAW, on peut constater que la différence principale entre eux réside dans le type de protection utilisé. Le procédé GMAW utilise un gaz protecteur d'où le nom de soudage à l'arc sous gaz avec fil plein. Le procédé FCAW utilise la fusion des ingrédients de l'âme du fil (fourré) pour la protection d'où son nom de soudage à l'arc avec fil fourré.

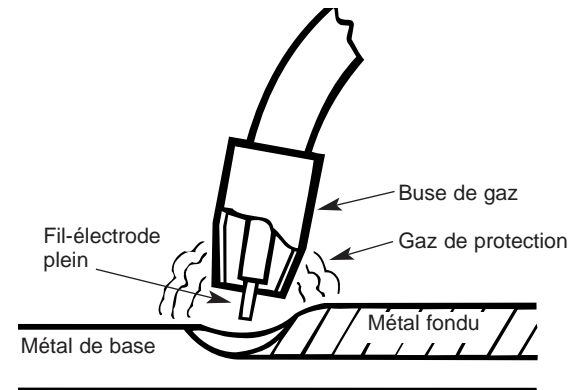

FIGURE 6

Le fil recommandé pour le soudage à l'arc sous gaz avec fil plein (MIG) est le fil L-56 de Lincoln de 0,025 po (0,6 mm). Ce fil est capable de souder tout un éventail d'aciers doux en toutes positions, mais des compétences supplémentaires sont nécessaires pour le soudage hors position avec le procédé GMAW.

CHOIX DU PROCÉDÉ

En acquérant des connaissances sur les différences entre les deux procédés, vous serez capable de choisir le meilleur procédé pour le travail que vous avez à effectuer. Quand on choisit un procédé on doit prendre en compte les éléments suivants :

Dans le cas du procédé GMAW (MIG)

1. Est-ce que j'effectue la plupart des travaux de soudage sur des matériaux de 16 d'épaisseur et plus minces?
2. Puis-je me permettre les dépenses supplémentaires et l'encombrement des bouteilles de gaz et des sources de gaz?
3. Dois-je effectuer des soudures nettes et présentant un bel aspect?

Si vous avez répondu oui à toutes les questions ci-avant, le procédé GMAW peut s'adresser à vous. Si vous avez répondu non à une des questions ci-avant, alors vous devriez envisager d'utiliser le procédé FCAW.

OPERATION

For FCAW (Innershield) Process

1. Do I want simplicity and portability?
2. Will welding be performed outdoors or under windy conditions?
3. Do I require good all position welding capability?
4. Will most welding be performed on 16 gauge and heavier, somewhat rusty or dirty materials?
5. Weld must be cleaned prior to painting.

COMMON METALS

Most metals found around the farm, small shop or home are low carbon steel, sometimes referred to as mild steel. Typical items made with this type of steel include most sheet metal, plate, pipe and rolled shapes such as channels and angle irons. This type of steel can usually be easily welded without special precautions. Some steels, however, contain higher carbon levels or other alloys and are more difficult to weld. Basically, if a magnet sticks to the metal and you can easily cut the metal with a file, chances are good that the metal is mild steel and that you will be able to weld the material. In addition, aluminum and stainless steel can be welded using the K664-2 Aluminum Welding Kit.

JOINT TYPES AND POSITIONS

Five types of welding joints are: Butt Welds, Fillet Welds, Lap Welds, Edge Welds and Corner Welds. See Figure 7.

Of these, the Butt Weld and Fillet Weld are the two most common welds.

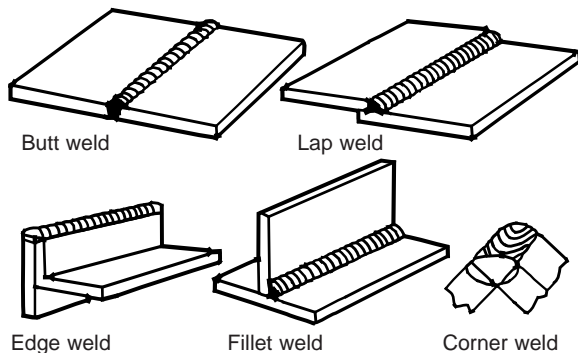

FIGURE 7

OPERACIÓN

Para el Proceso FCAW (Innershield)

1. ¿Necesito que sea sencillo y fácil de transportar?
2. ¿La soldadura se va a realizar en exteriores o bajo condiciones de viento?
3. ¿Requiero una capacidad de soldadura adecuada en todas las posiciones?
4. ¿La mayoría de la soldadura se realizará en calibre 16 o mayor, así como en materiales oxidados o sucios?
5. La soldadura debe limpiarse antes de pintar.

METALES COMUNES

La mayoría de los metales que se encuentran en las granjas, talleres pequeños u hogares son de acero bajo en carbono, también conocido como acero dúctil. Algunos de los artículos más comunes que se fabrican con este tipo de acero son las hojas de metal, placas, tubos y formas laminadas, como canales y hierro angular. Este tipo de acero se puede soldar fácilmente sin tener precauciones especiales. Sin embargo, algunos aceros contienen niveles más altos de carbono u otras aleaciones, y son más difíciles de soldar. Básicamente, si un imán se adhiere al metal y éste puede cortarse fácilmente con una lima, entonces es probable que el metal sea acero dúctil y que usted pueda soldarlo. Además, el aluminio y el acero inoxidable se pueden soldar utilizando el Juego de Soldadura de Aluminio K664-2.

TIPOS DE UNIÓN Y POSICIONES

Los cinco tipos de unión de soldadura son: Soldadura a Tope, Soldadura de Filete, Soldadura de Empalme, Soldadura de Extremos y Soldadura de Esquinas. Vea la Figura 7.

De todas estas soldaduras, las más comunes son la Soldadura a Tope y la Soldadura de Filete.



FIGURA 7

FONCTIONNEMENT

Dans le cas du procédé FCAW (Innershield)

1. Est-ce que je recherche la simplicité et la portabilité?
2. Le soudage doit-il être effectué à l'extérieur ou dans le vent?
3. Ai-je besoin d'une bonne capacité de soudage toutes positions?
4. La plupart des travaux de soudage doivent-ils être effectués sur des tôles de 16 d'épaisseur ou plus, plus ou moins rouillées ou sales?
5. La soudure doit être nettoyée avant d'être peinte.

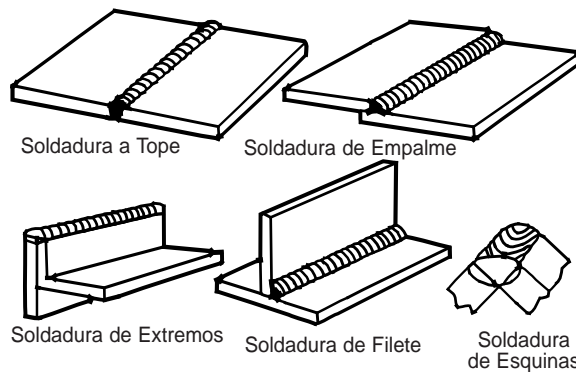
MÉTAUX COMMUNS

L'acier à bas carbone, que l'on appelle parfois acier doux, est l'acier que l'on trouve le plus fréquemment dans les fermes, dans les petits ateliers ou à la maison. Les principaux articles faits dans ce type d'acier comprennent la plupart des tôles, des plaques, des tuyaux et des profilés laminés comme les profilés en U et les cornières. En général, on peut souder facilement ce type d'acier sans prendre des précautions spéciales. Toutefois, certains aciers contiennent une forte teneur en carbone ou d'autres alliages et sont plus difficiles à souder. En règle générale si un aimant adhère au métal et que l'on peut facilement couper le métal avec une lime, il y a de fortes chances que le métal soit de l'acier doux et que vous soyez capable de le souder. De plus, on peut souder l'aluminium et l'acier inoxydable en utilisant le nécessaire de soudage de l'aluminium K664-2.

TYPES DE SOUDURES ET POSITIONS

Les cinq types de joints soudés sont les suivants : soudures bout à bout, soudures d'angle, soudures à clin, soudures sur chant et soudures en L. Voir la figure 7.

Parmi celles-ci, la soudure bout à bout et la soudure d'angle sont les deux plus courantes.

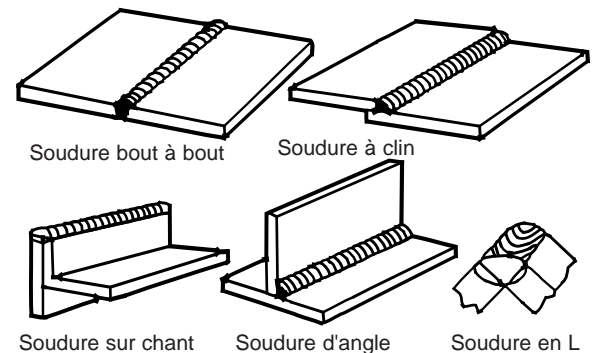

FIGURE 7

OPERATION

Butt Welds

Place two plates side by side, leaving a space approximately one half the thickness of the metal between them in order to get deeper penetration.

Securely clamp or tack weld the plates at both ends, otherwise the heat will cause the plates to move apart. See Figure 8.

Now weld the two plates together. Weld from left to right (if right handed). Point the wire electrode down in the crack between the two plates, keeping the gun slightly tilted in the direction of travel. Watch the molten metal to be sure it distributes itself evenly on both edges and in between the plates. This is referred to as the "pull technique". On thin gauge sheet metal, use the "push technique". See "Welding Techniques for GMAW (MIG) Process".

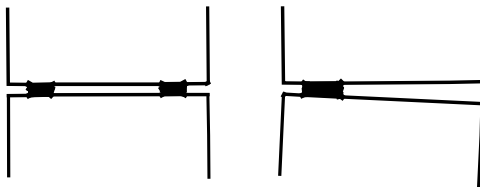

FIGURE 8

Penetration

Unless a weld penetrates close to 100% of the metal thickness, a butt weld will be weaker than the material welded together. In the example shown in Figure 9, the total weld is only half the thickness of the material thus the weld is only approximately half as strong as the metal.

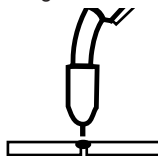

FIGURE 9

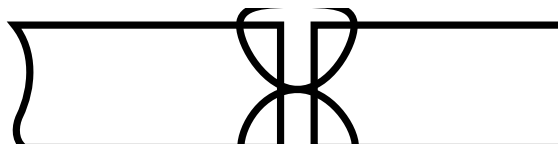

FIGURE 10

In the example shown in Figure 10, the joint has been welded so that 100% penetration could be achieved. The weld, if properly made, is as strong as or stronger than the original metal.

OPERACIÓN

Soldadura a Tope

Coloque las dos placas una al lado de la otra, dejando un espacio de aproximadamente la mitad del ancho del metal entre ellas, con el fin de obtener una penetración más profunda.

Asegure las placas en ambos extremos con una pinza o con un punto de soldadura, ya que de otra manera el calor haría que las placas se separaran. (Vea la Figura 8).

Ahora, suelde las dos placas. Trabaje de izquierda a derecha (si es diestro). Coloque el electrodo tubular sobre la abertura entre las dos placas, manteniendo la antorcha ligeramente inclinada en dirección de la trayectoria. Observe el metal fundido para asegurarse de que se distribuya equitativamente en ambos bordes y entre las placas. A esto se le conoce como "técnica de arrastre". En hojas de metal delgadas utilice la "técnica de empuje". Vea "Técnicas de Soldadura para el Proceso GMAW (MIG)".



FIGURA 8

Penetración

Si la soldadura no penetra casi el 100% del grosor del metal, entonces una soldadura a tope será más débil que el material soldado. En el ejemplo que se muestra en la Figura 9, la soldadura total penetró sólo la mitad del grosor del material, por lo que será aproximadamente la mitad de resistente que el metal.

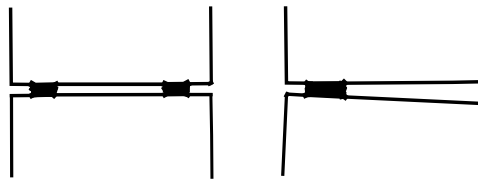

FIGURA 9



FIGURA 10

En el ejemplo que se muestra en la Figura 10, la unión ha sido soldada para que pueda obtenerse un 100% de penetración. Si la soldadura se realiza adecuadamente, entonces será tan resistente como el metal original.

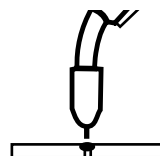
FONCTIONNEMENT

Soudures bout à bout

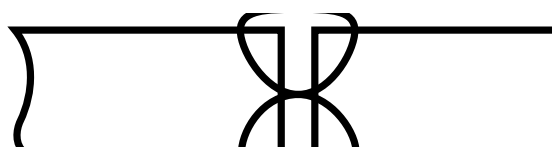
Placer deux tôles côte à côte, en laissant entre-elles un écartement égal à environ la moitié de l'épaisseur du métal pour obtenir une plus forte pénétration.

Bien immobiliser les tôles au moyen de clames ou de soudures de pointage aux deux extrémités, pour ne pas que la chaleur sépare les deux tôles. Voir la figure 8.

Souder maintenant les deux tôles. Souder de gauche à droite (pour un droitier). Pointer le fil-électrode dans l'écartement entre les deux pièces, en inclinant légèrement le pistolet dans le sens du déplacement. Observer le métal fondu pour s'assurer qu'il se répartit de façon régulière sur les deux bords et entre les tôles. C'est ce que l'on appelle généralement la technique "en tirant". Sur des tôles minces utiliser la technique "en poussant". Voir "Techniques de soudage pour le procédé GMAW (MIG)".

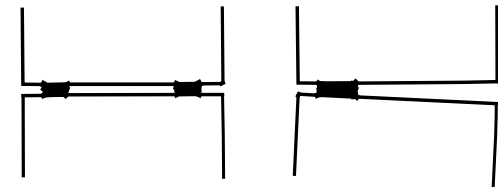

FIGURE 8

Pénétration

Si la pénétration n'est pas de 100 % ou presque, une soudure bout à bout est plus faible que les pièces soudées. Dans l'exemple donné à la figure 9, la soudure totale ne fait que la moitié de l'épaisseur du métal. Par conséquent, la soudure est environ deux fois moins résistante que le métal.

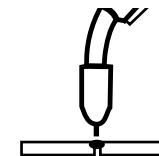

FIGURE 9

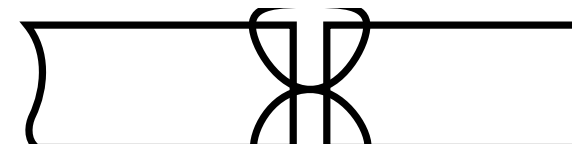

FIGURE 10

Dans l'exemple donné à la figure 10, l'assemblage a été soudé de façon à pouvoir obtenir une pénétration de 100 %. La soudure, si elle est bien réalisée, est aussi résistante sinon plus que le métal de base.

OPERATION

Fillet Welds

When welding fillet welds, it is very important to hold the wire electrode at a 45° angle between the two sides or the metal will not distribute itself evenly. The gun nozzle is generally formed at an angle to facilitate this. See Figure 11.

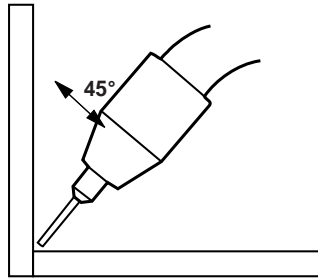

FIGURE 11

Welding In The Vertical Position

Welding in the vertical position can be done either vertical-up or vertical-down. Vertical-up is used whenever a larger, stronger weld is desired. Vertical-down is used primarily on sheet metal 5/32" (3.9 mm) and under for fast, low penetrating welds.

WARNING

Use of this unit on thicker materials than recommended may result in poor welds. The welds may "look" good, but may just be "sitting" on top, of the plate. This is called "Cold Casting" and will result in weld failure.

Vertical-up And Overhead Welding

The problem, when welding vertical-up, is to put the molten metal where it is wanted and make it stay there. If too much molten metal is deposited, gravity will pull it downwards and make it "drip". Therefore, a certain technique has to be followed.

When welding out-of-position, run stringer beads. Don't whip, break the arc, move out of the puddle, or move too fast in any direction. Use Wire Feed Speed (WFS) in the low portion of the range. The general technique and proper gun angle is illustrated in Figure 12.

Generally, keep the electrode nearly perpendicular to the joint as illustrated. The maximum angle above perpendicular may be required if porosity becomes a problem.

OPERACIÓN

Soldadura de Filete

Cuando se realizan soldaduras de filete, es muy importante sostener el electrodo en un ángulo de 45° entre ambos lados, o el metal no se distribuirá equitativamente. Por lo general, la tobera de la antorcha tiene un ángulo que facilita este proceso. (Vea la Figura 11).



FIGURA 11

Soldadura en Posición Vertical

La soldadura en posición vertical puede realizarse en forma ascendente o descendente. La soldadura vertical ascendente se utiliza cuando se desea una soldadura más resistente y grande. La soldadura vertical descendente se utiliza principalmente en hojas de metal de 3.9 mm (5/32"), o menores, cuando se desea una soldadura menos resistente y con menor penetración.

ADVERTENCIA

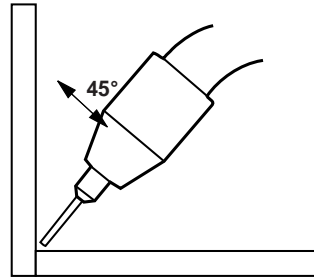
Utilizar esta unidad en materiales más gruesos que los recomendados puede dar como resultado soldaduras defectuosas. Las soldaduras pueden "verse bien", pero tal vez sólo estén "por encima" de la placa. Esto se llama "Fundido en Frío" y provoca soldaduras defectuosas.

Soldadura Vertical Ascendente y Aérea

Cuando se suelda en forma vertical y ascendente, el problema es colocar el metal derretido donde se desea, y lograr que permanezca en esa posición. Si se sedimenta demasiado metal derretido, la gravedad lo atraerá hacia la tierra y hará que "gotee". Por lo tanto, deben seguirse ciertas técnicas.

Cuando suelda fuera de posición, corra rebordes extendidos. No opere el gatillo, interrumpa el arco, salga del charco de soldadura ni mueva demasiado rápido en cualquier dirección. Utilice la Velocidad de Alimentación de Alambre (WFS) en la parte más baja del rango. En la Figura 12 se muestra la técnica general y el ángulo de antorcha adecuado.

Generalmente, mantenga el electrodo en posición casi perpendicular a la unión, según se muestra en la figura. Si la porosidad se convierte en un problema, tal vez sea necesario un ángulo máximo que sobrepase al perpendicular.

FONCTIONNEMENT

Soudures d'angle

Quand on effectue des soudures d'angle, il est très important de tenir le fil-électrode à 45° entre les deux côtés, sinon le métal ne se répartit pas de façon régulière. La buse du pistolet est généralement biseautée pour faciliter la tâche. Voir la figure 11.

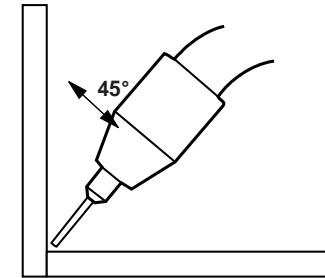

FIGURE 11

Soudage en position verticale

Dans cette position, on peut souder soit en montant soit en descendant. On soude à la verticale en montant quand on veut obtenir une soudure plus large et plus résistante. On soude principalement à la verticale en descendant sur les tôles de 5/32 po (3,9 mm) et moins pour obtenir des soudures rapides et à faible pénétration.

AVERTISSEMENT

Si l'on utilise l'appareil sur des matériaux plus épais que ceux recommandés, il peut en résulter des soudures de mauvaise qualité. Les soudures peuvent avoir un bel aspect, mais être justes "posées" à la surface de la tôle. Il s'agit du "collage", qui se traduit par une soudure défectueuse.

Soudage à la verticale en montant et au plafond

Quand on soude à la verticale en montant, le problème est de placer le métal fondu à l'endroit désiré et de l'y faire rester. Si l'on dépose trop de métal fondu, celui-ci est attiré vers le bas par gravité et il "s'égoutte". Par conséquent, il faut suivre une certaine technique.

Quand on soude hors position, déposer des cordons étroits, ne pas effectuer des passes larges, ne pas éteindre l'arc, ne pas sortir du bain de fusion ou se déplacer trop rapidement dans un sens. Utiliser la vitesse de dévidage la plus basse de la gamme. La technique générale et le bon angle du pistolet sont illustrés à la figure 12.

En général, le fil-électrode doit demeurer le plus perpendiculairement possible par rapport au joint à souder comme on le voit sur l'illustration. L'angle maximum au-dessus de la perpendiculaire peut être nécessaire si la porosité devient un problème.

OPERATION

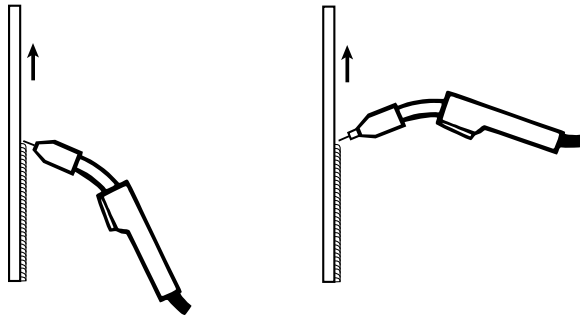

PROPER GUN ANGLE
FOR GMAW PROCESS
WELDING IN THE VERTICAL UP POSITION

PROPER GUN ANGLE
FOR FCAW PROCESS
WELDING IN THE VERTICAL UP POSITION

FIGURE 12

Vertical-down Welding

Refer to Figure 13. Vertical-down welds are applied at a fast pace. These welds are therefore shallow and narrow and, as such, are excellent for sheet metal. Vertical-down welds may be applied to 5/32" (3.9 mm) and lighter material.

Use stringer beads and tip the gun in the direction of travel so the arc force helps hold the molten metal in the joint. Move as fast as possible consistent with desired bead shape.

The important thing is to continue lowering the entire arm as the weld is made so the angle of the gun does not change. Move the electrode wire fast enough that the slag does not catch up with the arc. Vertical-down welding gives thin, shallow welds. It should not be used on heavy material where large welds are required.

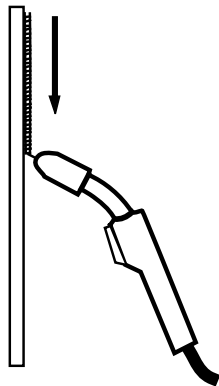
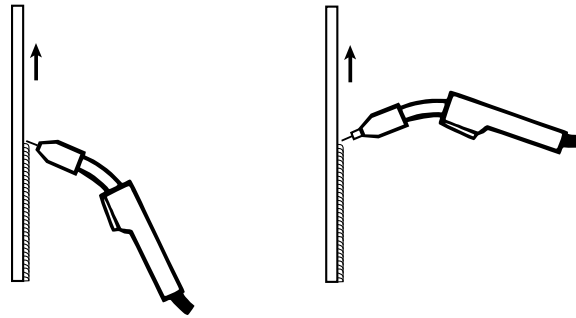

FIGURE 13

OPERACIÓN



ÁNGULO ADECUADO DE LA ANTORCHA
PARA EL PROCESO DE SOLDADURA
GMAW EN LA POSICIÓN VERTICAL
ASCENDENTE

ÁNGULO ADECUADO DE LA ANTORCHA
PARA EL PROCESO DE SOLDADURA
FCAW EN LA POSICIÓN VERTICAL
ASCENDENTE

FIGURA 12

Soldadura Vertical Descendente

Consulte la Figura 13. Las soldaduras verticales descendentes se aplican rápidamente. Por lo tanto, son estrechas y poco profundas, lo que las hace excelentes para las hojas metálicas. Las soldaduras verticales descendentes pueden aplicarse en materiales de 3.9 mm (5/32") y más ligeros.

Utilice cordones extendidos e incline la punta de la antorcha en dirección de la trayectoria, para que la fuerza del arco ayude a mantener el metal fundido en la unión. Mueva lo más rápido posible y en forma congruente con la soldadura deseada.

Lo importante es seguir moviendo todo el brazo conforme se realiza la soldadura, para que el ángulo de la antorcha no cambie. Mueva el alambre tubular lo suficientemente rápido para que la escoria no haga contacto con el arco. La soldadura vertical descendente da como resultado soldaduras delgadas y uniformes. No deberá utilizarse este tipo de soldadura en materiales pesados, donde se requieren soldaduras mayores.



FIGURA 13

FONCTIONNEMENT

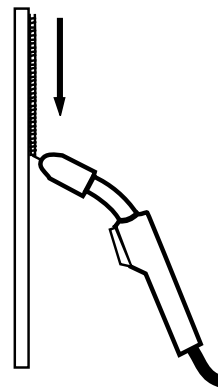
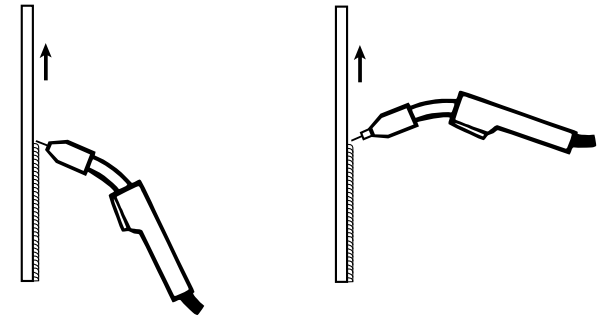

BON ANGLE DU PISTOLET
POUR LE PROCÉDÉ GMAW
À LA VERTICALE EN MONTANT

BON ANGLE DU PISTOLET
POUR LE PROCÉDÉ FCAW
À LA VERTICALE EN MONTANT

FIGURE 12

Soudage à la verticale en descendant

Voir la figure 13. On effectue les soudures à la verticale en descendant à un rythme rapide. Par conséquent ces soudures sont peu profondes et étroites et donc excellentes pour les tôles. Les soudures verticales en descendant peuvent être effectuées sur les tôles de 5/32 po (3,9 mm) et moins.

Effectuer des cordons étroits et pointer le pistolet dans le sens du déplacement de sorte que la force de l'arc permette de maintenir le métal fondu dans le joint. Déplacer le pistolet le plus rapidement possible selon la forme du cordon que l'on désire obtenir.

Il est important de continuer à baisser le bras lors de la réalisation de la soudure de sorte que l'angle du pistolet ne change pas. Déplacer le fil-électrode suffisamment vite pour que le laitier ne rattrape pas l'arc. Le soudage à la verticale en descendant donne des soudures minces et peu profondes. On ne doit pas l'effectuer sur du métal épais qui nécessite des soudures larges.

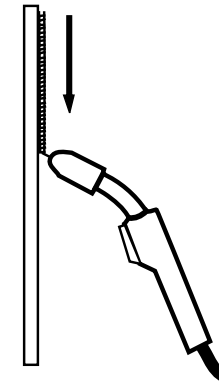

FIGURE 13

WELDING TECHNIQUES FOR THE SELF-SHIELDED FCAW PROCESS

Four simple manipulations are of prime importance when welding. With complete mastery of the four, welding will be easy. They are as follows:

1. The Correct Welding Position

Figure 14 illustrates the correct welding position for right handed people. (For left handed people, it is the opposite.)

Hold the gun (of the gun and cable assembly) in your right hand and hold the shield with your left hand.

When using the FCAW Process, weld from left to right. This enables you to clearly see what you are doing. Tilt the gun toward the direction of travel holding the electrode at an angle as shown in Figure 14.

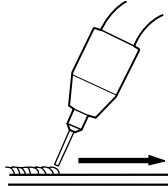

FIGURE 14

2. The Correct Way To Strike An Arc

1. Be sure the work clamp makes good electrical contact to the work.
2. Position gun over joint. End of wire may be lightly touching the work.
3. Position face shield to protect face and eyes, close gun trigger, and begin welding. Hold the gun so that the contact tip to work distance is about 3/8 to 1/2 inch (10 – 12 mm).
4. To stop welding, release the gun trigger and the pull the gun away from the work after the arc goes out.
5. A ball may form at the tip end of the wire after welding. For easier restrikes (with Innershield wire) the ball may be removed by feeding out a few inches of wire and simply bending the wire back and forth until it breaks off.
6. When no more welding is to be done, turn off the machine.

TÉCNICAS DE SOLDADURA PARA EL PROCESO FCAW DE SOLDADURA DE ARCO TUBULAR

Existen cuatro aspectos simples de vital importancia para soldar. Si se dominan completamente, soldar será muy fácil. Son los siguientes:

1. Posición Correcta para Soldar

La Figura 14 ilustra la posición correcta de soldadura para los diestros. (Para las personas zurdas, se hace lo contrario.)

Sujete la antorcha (del ensamble de la antorcha y del cable) con su mano derecha, y con la izquierda sujete la careta.

Cuando se utilice el proceso FCAW, suelde de izquierda a derecha. Esto le permite ver claramente lo que está haciendo. Incline la antorcha hacia la trayectoria, sujetando el electrodo en ángulo, según se muestra en la Figura 14.



FIGURA 14

2. Forma Correcta de Iniciar un Arco

1. Asegúrese de que la pinza de trabajo haga buen contacto eléctrico con la pieza de trabajo.
2. Coloque la antorcha sobre la unión. El extremo del alambre puede tocar ligeramente el trabajo.
3. Use la careta para proteger su cara y los ojos, aplane el gatillo de la antorcha y comience a soldar. Sujete la antorcha de tal forma que la distancia entre la punta de contacto y el trabajo sea de 10 – 12 mm (3/8 a 1/2 pulgadas) aproximadamente.
4. Para dejar de soldar, libere el gatillo y separe la antorcha del trabajo después de que se haya apagado el arco.
5. Después de soldar, tal vez se forme una pequeña bola en la punta del alambre. Para inicios de arco más sencillos (con alambre Innershield), la bola puede eliminarse desplazando un tramo de alambre y doblándolo hacia atrás y hacia adelante hasta que se rompa.
6. Cuando no vaya a soldar más, apague la máquina.

TECHNIQUES DE SOUDAGE POUR LE PROCÉDÉ FCAW AUTOPROTÉGÉ

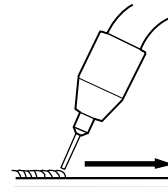
Quatre simples manipulations sont très importantes quand on soude. Quand on les maîtrise complètement toutes les quatre, le soudage est facile. C'est :

1. La bonne position de soudage

La figure 14 illustre la bonne position de soudage pour les droitiers. (Pour les gauchers, c'est le contraire)

Tenir le pistolet (et son câble) dans la main droite et tenir le masque à main dans la main gauche.

Quand on utilise le procédé FCAW, souder de gauche à droite. Ceci permet de bien voir ce que l'on fait. Incliner le pistolet vers le sens du déplacement en maintenant le fil-électrode de biais comme on le voit à la figure 14.

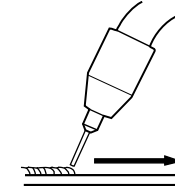

FIGURE 14

2. La bonne façon d'amorcer l'arc

1. S'assurer que le connecteur de pièce (ou prise de masse) est bien connecté à la pièce.
2. Placer le pistolet au-dessus du joint à souder. L'extrémité du fil peut toucher légèrement la pièce.
3. Placer le masque de façon à se protéger le visage et les yeux, appuyer sur la gâchette du pistolet et commencer à souder. Tenir le pistolet de sorte que l'écartement tube contact-pièce soit d'environ 3/8 à 1/2 po (10-12 mm).
4. Pour arrêter le soudage, relâcher la gâchette du pistolet et tirer le pistolet pour l'éloigner de la pièce une fois que l'arc est éteint.
5. Une boule peut se former à l'extrémité du fil après le soudage. Pour faciliter le réamorçage (avec fil Innershield) on peut éliminer cette boule en dévidant quelques pouces de fil et en pliant simplement le fil en avant et en arrière jusqu'à ce qu'il se casse.
6. Quand les travaux de soudage sont terminés, arrêter la machine ("O") .

OPERATION

3. The Correct Electrical Stickout (ESO)

The electrical stickout (ESO) is the distance from the end of the contact tip to the end of the wire. (See Figure 15.)

Once the arc has been established, maintaining the correct ESO becomes extremely important. The ESO should be approximately 3/8 to 1/2 inch (10 to 12 mm) long.

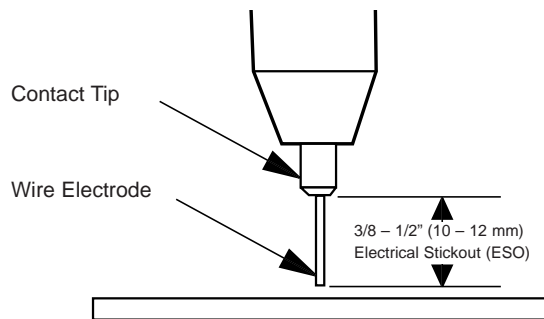

FIGURE 15

The easiest way to tell whether the ESO is the correct length is by listening to its sound. The correct ESO has a distinctive "crackling" sound, very much like eggs frying in a pan. A long ESO has a hollow, blowing or hissing sound. If the ESO is too short, you may stick the contact tip or nozzle to the weld puddle and/or fuse the wire to the contact tip.

4. The Correct Welding Speed

The important thing to watch while welding is the puddle of molten metal right behind the arc. See Figure 16. Do not watch the arc itself. It is the appearance of the puddle and the ridge where the molten puddle solidifies that indicates correct welding speed. The ridge should be approximately 3/8" (10 mm) behind the wire electrode.

Most beginners tend to weld too fast, resulting in a thin uneven, "wormy" looking bead. They are not watching the molten metal.

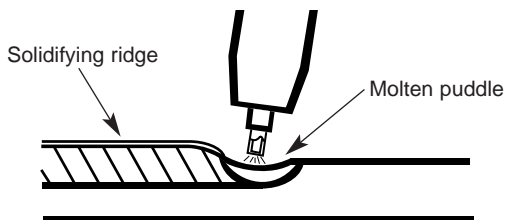

FIGURE 16

OPERACIÓN

3. Punta Electrizada de Alambre (ESO) Correcta

La punta electrizada de alambre (ESO) es la distancia que hay entre el extremo de la punta de contacto y el extremo del alambre. (Vea la Figura 15).

Una vez que el arco se ha establecido, es muy importante mantener una distancia ESO correcta. La punta de alambre ESO debe ser de 10 a 12 mm de largo (3/8 a 1/2 pulgadas) aproximadamente.



FIGURA 15

La forma más fácil para saber si la punta de alambre ESO tiene la longitud correcta, es escuchando su sonido. Una punta de alambre ESO correcta tiene un sonido distintivo de "chisporroteo", muy similar al que se produce cuando se fríen alimentos en una sartén. Una punta de alambre ESO larga tiene un sonido hueco o como de silbido. Si la ESO es muy corta, usted podría colocar la punta de contacto o la tobera en el charco de soldadura, y/o fusionar el alambre con la punta de contacto.

4. Velocidad Correcta de Soldadura

Mientras suelda, es importante observar el charco de metal derretido justo detrás del arco. Vea la Figura 16. No observe el arco directamente. La apariencia del charco y el reborde donde se solidifica es lo que indica la velocidad correcta de soldadura. El reborde detrás del electrodo tubular debe ser de 10 mm (3/8") aproximadamente.

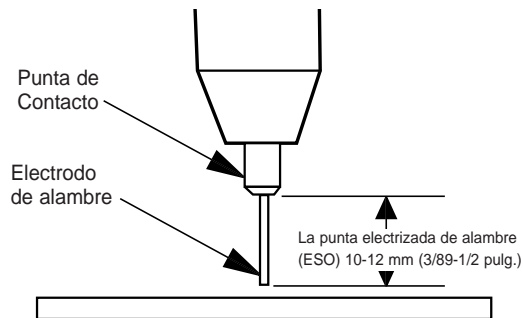
La mayoría de los principiantes tiende a soldar muy rápido, dando como resultado un cordón delgado, disparejo y con apariencia "ondulada". Cuando esto sucede, significa que no están observando el metal derretido.



FIGURA 16

FONCTIONNEMENT

3. La bonne portée terminale

La portée terminale est l'écartement entre l'extrémité du tube contact et l'extrémité du fil. (Voir la figure 15.)

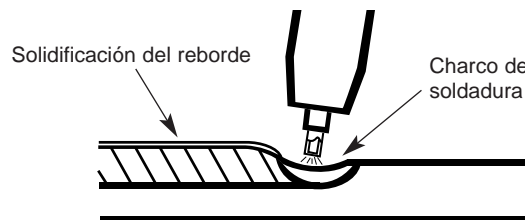
Une fois que l'arc a été amorcé, il est très important de maintenir la bonne portée terminale. Elle doit faire environ 3/8 à 1/2 po (10 à 12 mm) de longueur.

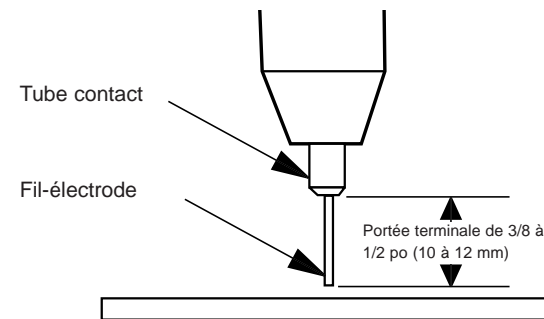

FIGURE 15

La meilleure façon de savoir si la portée terminale a la bonne longueur est d'écouter le son émis. La bonne portée terminale émet un "crépitement" distinctif, tout comme les oeufs que l'on fait frire dans une poêle. Une portée terminale longue émet un son creux, un souffle ou un sifflement. Si la portée terminale est trop courte le tube contact ou la buse peut coller dans le bain de fusion et/ou le fil peut fondre sur le tube contact.

4. La bonne vitesse de soudage

Quand on soude, il est important d'observer le bain de fusion juste en arrière de l'arc. Voir la figure 16. Ne pas regarder l'arc lui-même. C'est l'aspect du bain et la vague de solidification qui indiquent la bonne vitesse de soudage. La vague doit se situer à environ 3/8 po (10 mm) en arrière de l'électrode.

La plupart des débutants ont tendance à souder trop rapidement, et il en résulte un cordon mince et irrégulier ressemblant à un ver. Ils ne regardent pas le métal fondu.

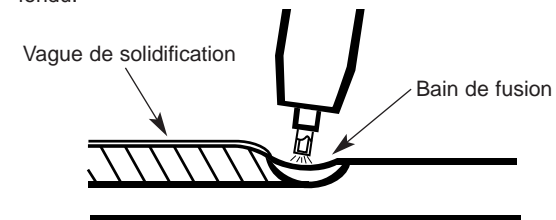

FIGURE 16

OPERATION

Helpful Hints

1. For general welding, it is not necessary to weave the arc. Weld along at a steady pace. You will find it easier.
2. When welding on thin plate, you will find that you will have to increase the welding speed, whereas when welding on heavy plate, it is necessary to go more slowly in order to get good penetration.
3. When welding sheet metal 16 gauge (1.5 mm) and lighter, heat buildup may cause part warpage and burn through. One way to eliminate these problems is to use the back-stepping method illustrated in Figure 17.

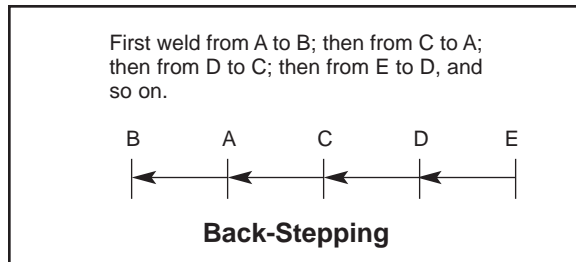

FIGURE 17

Practice

The best way of getting practice is to perform the following exercise.

For the WELD-PAK, use the following:	
Mild Steel	12 gauge or 1/8 inch (3.0 mm)
Electrode	0.035" (0.9 mm) NR-211-MP Innershield Wire
Voltage Setting "V"	D
Wire Feed Speed "o o"	3

Refer to Figure 18.

1. Learn to strike an arc by positioning the gun over the joint and touching the wire to the work.
2. Position face shield to protect face and eyes.
3. Depress gun trigger, hold gun so contact tip to work distance is about 3/8 to 1/2 inch (10 to 12 mm) and the gun is at proper angle.

OPERACIÓN

Consejos Útiles

1. Para soldaduras generales, no es necesario mover el arco. Suelde a un ritmo estable. Será más fácil en esta forma.
2. Cuando suelde sobre una placa delgada, se dará cuenta de que tiene que aumentar la velocidad de soldadura; por otro lado, al soldar sobre una placa gruesa, será necesario llevar un ritmo más lento para lograr una penetración adecuada.
3. Al soldar una placa de metal de calibre 16 (1.5 mm) o más ligera, la acumulación de calor puede ocasionar deformaciones y quemaduras. Una manera de eliminar estos problemas es utilizar el método de pasos en retroceso que se muestra en la Figura 17.



FIGURA 17

Práctica

La mejor manera de obtener práctica es realizando el siguiente ejercicio.

Para la Weld-Pak utilice lo siguiente:	
Acero dúctil	Calibre 12 o 3.0 mm (1/8 pulgadas)
Electrodo	Alambre Innershield de 0.9 mm (0.035") NR-211.MP
Programación de voltaje "V"	D
Velocidad de alimentación de alambre "olo"	3

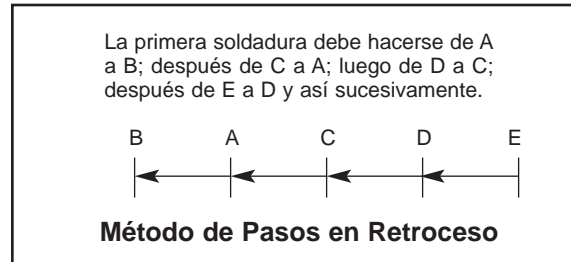
Consulte la Figura 18.

1. Aprenda a iniciar un arco colocando la antorcha sobre la unión y tocando el trabajo con el alambre.
2. Use la careta para proteger la cara y los ojos.
3. Aplane el gatillo de la antorcha; sujétela de tal forma que la distancia entre la punta de la antorcha y el trabajo sea de 10 a 12 mm (3/8 a 1/2 pulgadas) aproximadamente y la antorcha se encuentre en el ángulo correcto.

FONCTIONNEMENT

Recommandations utiles

1. Pour le soudage général, il n'est pas nécessaire de faire osciller l'arc. Souder à un rythme régulier. C'est plus facile.
2. Quand on soude des tôles minces, on s'aperçoit que l'on doit augmenter la vitesse de soudage, mais quand on soude des tôles épaisses, il est nécessaire d'aller plus lentement afin d'obtenir une bonne pénétration.
3. Quand on soude des tôles de 16 d'épaisseur (1,5 mm) et moins, un échauffement peut provoquer un gauchissement et un trou. La façon d'éliminer ces problèmes est d'utiliser la méthode dite à pas de pèlerin illustrée à la figure 17.

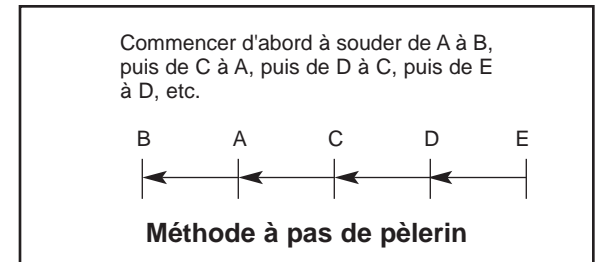

FIGURE 17

Pratique

La meilleure façon d'acquérir la pratique est d'effectuer l'exercice suivant.

Pour la WELD-PAK, utiliser:	
Aciers doux	12 d'épaisseur ou 1/8 po (3 mm)
Fil-électrode	Fil Innershield NR-211-MP de 0,035 po (0,9 mm) Ø
Réglage de tension "V"	D
Vitesse de dévidage du fil "o o"	3

Refer to Figure 18.

1. Apprendre à amorcer l'arc en plaçant le pistolet au-dessus du joint à souder et en faisant toucher le fil à la pièce.
2. Placer le masque de façon à se protéger le visage et les yeux.
3. Appuyer sur la gâchette du pistolet, tenir le pistolet de façon à obtenir un écartement tube contact-pièce d'environ 3/8 à 1/2 po (10 à 12 mm) et un bon angle du pistolet.

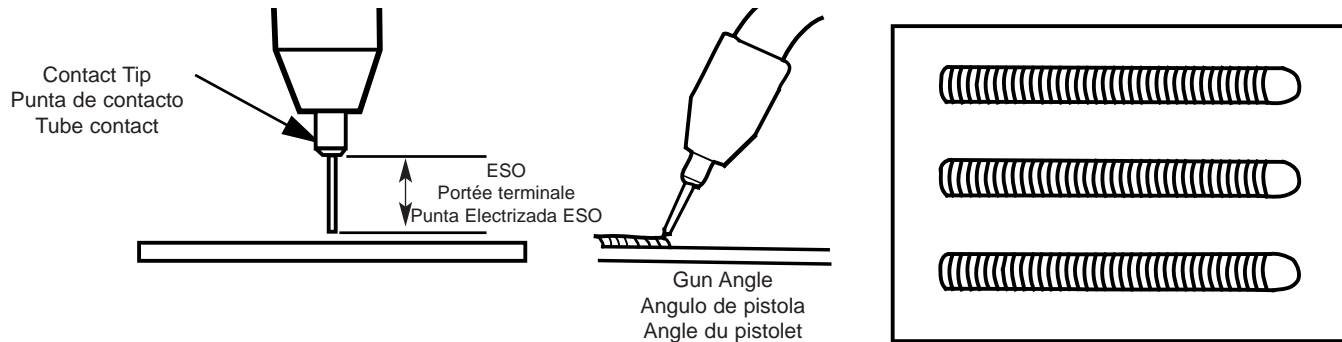

FIGURE 18

4. After you strike the arc, practice the correct electrical stickout. Learn to distinguish it by its sound.
5. When you are sure that you can hold the correct electrical stickout, with a smooth "crackling" arc start moving. Look at the molten puddle constantly, and look at the "ridge" where the metal solidifies.
6. Run beads on a flat plate. Run them parallel to the top edge (the edge farthest away from you). This gives you practice in running straight welds, and also gives you an easy way to check your progress. The 10th weld will look considerably better than the first weld.

WELDING TECHNIQUES FOR THE GMAW (MIG) PROCESS

Four simple manipulations are of prime importance when welding. With complete mastery of the four, welding will be easy. They are as follows:

1. The Correct Welding Position

Figure 19 illustrates the correct welding position for right handed people. (For left handed people, it is the opposite.) When GMAW (MIG) welding on sheet metal, it is important to use the "forehand" push technique. Hold the gun (of the gun and cable assembly) in your right hand and hold the shield with your left hand.

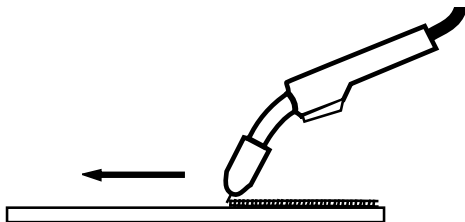

FIGURE 19

4. Después de iniciar el arco, practique la punta electrizada de alambre correcta. Aprenda a distinguirla por su sonido.
5. Cuando usted tenga la certeza de que puede mantener la punta electrizada de alambre correcta, inicie con un movimiento de arco suave y de "chisporroteo". Observe continuamente el charco de soldadura y vigile el "reborde" donde se solidifica el metal.
6. Corra los cordones en una placa plana. Córralos paralelos al borde superior (el más alejado de usted). Esto le permite practicar soldaduras rectas, y también es una manera fácil de verificar su progreso. La décima soldadura se verá mucho mejor que la primera.

TÉCNICAS DE SOLDADURA PARA EL PROCESO GMAW (MIG)

Existen cuatro aspectos simples de vital importancia para soldar. Si se dominan completamente, soldar será muy fácil. Son los siguientes:

1. Posición Correcta para Soldar

La Figura 19 ilustra la posición correcta de soldadura para los diestros. (Para las personas zurdas, se hace lo contrario). Cuando se utiliza el proceso de soldadura GMAW (MIG) en una hoja de metal, es importante aplicar la técnica de empuje "hacia adelante". Sujete la antorcha (del ensamble de la antorcha y del cable) con su mano derecha, y con la izquierda sujete la careta.



FIGURA 19

4. Après avoir amorcé l'arc, s'exercer à obtenir la bonne portée terminale. Apprendre à reconnaître la portée terminale au son.
5. Une fois que l'on est sûr d'avoir obtenu la bonne portée terminale, avec un arc régulier et "crépitant", commencer à avancer. Observer constamment le bain de fusion et observer la vague de solidification.
6. Déposer des cordons sur une tôle plate, parallèlement au bord supérieur (le bord le plus éloigné de soi-même). On s'entraîne ainsi à effectuer des soudures droites et cela permet également de vérifier facilement ses progrès. Ainsi, la dixième soudure aura un bien meilleur aspect que la première.

TECHNIQUES DE SOUDAGE POUR LE PROCÉDÉ GMAW (MIG)

Quatre manipulations simples sont très importantes quand on soude. Quand on les maîtrise complètement toutes les quatre, le soudage est facile. C'est :

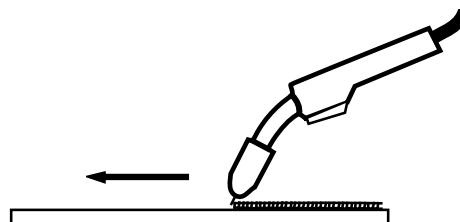
1. La bonne position de soudage

La figure 19 illustre la bonne position de soudage pour les droitiers. (Pour les gauchers, c'est le contraire). Quand on effectue le soudage GMAW (MIG) sur des tôles, il est important d'utiliser la technique "en poussant en avant". Tenir le pistolet (et son câble) dans la main droite et tenir le masque à main dans la main gauche.

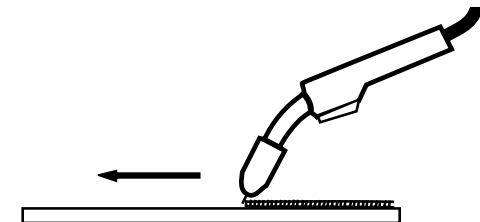

FIGURE 19

OPERATION

When using the GMAW process on light gauge material, weld from right to left (if you are right handed). This results in a colder weld and has less tendency for burn through.

2. The Correct Way To Strike An Arc

1. Be sure the work clamp makes good electrical contact to the work.
2. Position gun over joint. End of wire may be lightly touching the work.
3. Position face shield to protect face and eyes, close gun trigger, and begin welding. Hold the gun so that the contact tip to work distance is about 3/8 to 1/2 inch (10 – 12 mm).
4. To stop welding, release the gun trigger and pull the gun away from the work after the arc goes out.
5. A ball may form at the tip end of the wire after welding. For easier restrikes, the ball may be removed by feeding out a few inches of wire and cutting off the end of the wire with wire cutters.
6. When no more welding is to be done, close the valve on the gas cylinder, momentarily operate the gun trigger to release gas pressure, then turn off the machine.

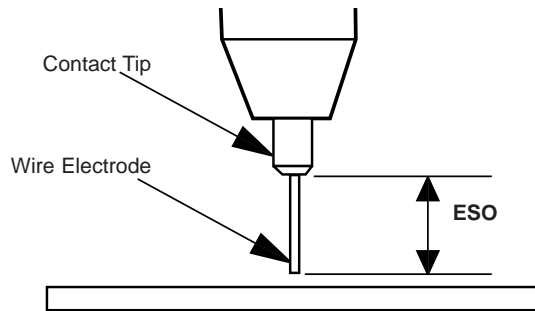

FIGURE 20

3. The Correct Electrical Stickout (ESO)

The electrical stickout (ESO) is the distance from the end of the contact tip to the end of the wire. See Figure 20.

Once the arc has been established, maintaining the correct ESO becomes extremely important. The ESO should be approximately 3/8 to 1/2 inch (10 to 12 mm) long.

The easiest way to tell whether the ESO is the correct length is by listening to its sound. The correct ESO has a distinctive “crackling” sound, very much like eggs frying in a pan. A long ESO has a hollow, blowing or hissing sound. If the ESO is too short, you may stick the contact tip or nozzle to the weld puddle and/or fuse the wire to the contact tip.

OPERACIÓN

Cuando se utiliza el proceso GMAW en un material delgado, suelde de derecha a izquierda (si es diestro). Esto da como resultado una soldadura más fría y disminuye las posibilidades de quemadura.

2. Forma Correcta de Iniciar un Arco

1. Asegúrese de que la pinza de trabajo haga buen contacto eléctrico con la pieza de trabajo.
2. Coloque la antorcha sobre la unión. El extremo del alambre puede tocar ligeramente el trabajo.
3. Use la careta para proteger su cara y los ojos, aplane el gatillo de la antorcha y comience a soldar. Sujete la antorcha de tal forma que la distancia entre la punta de contacto y el trabajo sea de 10 – 12 mm (3/8 a 1/2 pulgadas) aproximadamente.
4. Para dejar de soldar, libere el gatillo y separe la antorcha del trabajo después de que se haya apagado el arco.
5. Después de soldar, tal vez se forme una pequeña bola en la punta del alambre. Para inicios de arco más sencillos, la bola puede eliminarse desplazando un tramo de alambre y cortándolo con unas pinzas.
6. Cuando no vaya a soldar más, cierre la válvula del cilindro de gas, opere momentáneamente el gatillo de la antorcha para liberar la presión del gas, y después apague la máquina.



FIGURA 20

3. Punta Electrizada de Alambre (ESO) Correcta

La punta electrizada de alambre (ESO) es la distancia que hay entre el extremo de la punta de contacto y el extremo del alambre. Vea la Figura 20.

Una vez que el arco se ha establecido, es muy importante mantener una punta de alambre ESO correcta. La distancia ESO debe ser de 10 a 12 mm de largo (3/8 a 1/2 pulgadas) aproximadamente.

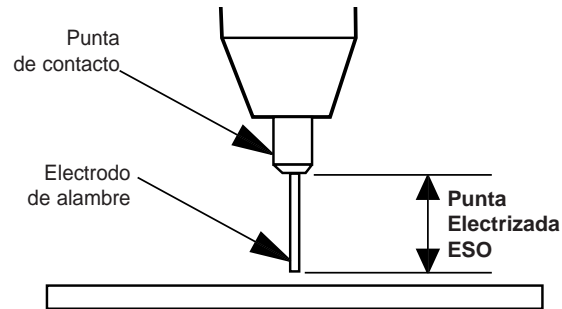
La forma más fácil para saber si la punta de alambre ESO tiene la longitud correcta, es escuchando su sonido. Una punta de alambre ESO correcta tiene un sonido distintivo de “chisporroteo”, muy similar al que se produce cuando se fríen alimentos en una sartén. Una punta de alambre ESO larga tiene un sonido hueco o como de silbido. Si la distancia ESO es muy corta, usted podría colocar la punta de contacto o la tobera en el charco de soldadura, y/o fusionar el alambre con la punta de contacto.

FONCTIONNEMENT

Quand on utilise le procédé GMAW sur des tôles minces, souder de droite à gauche (pour les droitiers). On obtient ainsi une soudure plus froide et on risque moins de trouer la pièce.

2. La bonne façon d'amorcer l'arc

1. S'assurer que le connecteur de pièce (ou prise de masse) est bien connecté à la pièce.
2. Placer le pistolet au-dessus du joint à souder. L'extrémité du fil peut toucher légèrement la pièce.
3. Placer le masque de façon à se protéger le visage et les yeux, appuyer sur la gâchette du pistolet et commencer à souder. Tenir le pistolet de sorte que l'écartement tube contact-pièce soit d'environ 3/8 à 1/2 po (10-12 mm).
4. Pour arrêter le soudage, relâcher la gâchette du pistolet et tirer le pistolet pour l'éloigner de la pièce une fois que l'arc est éteint.
5. Une boule peut se former à l'extrémité du fil après le soudage. Pour faciliter le réamorçage on peut éliminer cette boule en dévidant quelques pouces et en coupant l'extrémité du fil avec un coupe-fil.
6. Quand les travaux de soudage sont terminés, fermer le robinet de la bouteille, appuyer momentanément sur la gâchette du pistolet pour libérer la pression du gaz, puis arrêter la machine (“O”).

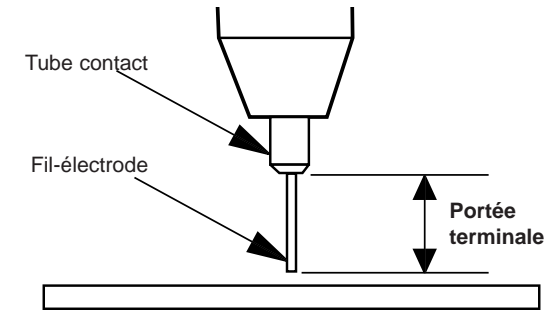

FIGURE 20

3. La bonne portée terminale

La portée terminale est l'écartement entre l'extrémité du tube contact et l'extrémité du fil. Voir la figure 20.

Une fois que l'arc a été amorcé, il est très important de maintenir la bonne portée terminale. Elle doit faire environ 3/8 à 1/2 po (10 à 12 mm) de longueur.

La meilleure façon de savoir si la portée terminale a la bonne longueur est d'écouter le son émis. La bonne portée terminale émet un “crépitement” distinctif, tout comme les oeufs que l'on fait frire dans une poêle. Une portée terminale longue émet un son creux, un souffle ou un sifflement. Si la portée terminale est trop courte le tube contact ou la buse peut coller dans le bain de fusion et/ou le fil peut fondre sur le tube contact.

OPERATION

4. The Correct Welding Speed

The important thing to watch while welding is the puddle of molten metal right behind the arc. See Figure 21. Do not watch the arc itself. It is the appearance of the puddle and the ridge where the molten Puddle solidifies that indicates correct welding speed. The ridge should be approximately 3/8" (10 mm) behind the wire electrode.

Most beginners tend to weld too fast, resulting in a thin, uneven, "wormy" looking bead. They are not watching the molten metal.

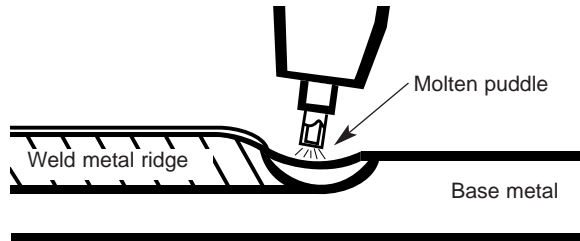

FIGURE 21

Helpful Hints

1. For general welding, it is not necessary to weave the arc, neither forward or backward nor sideways. Weld along at a steady pace. You will find it easier.
2. When welding on thin plate, you will find that you will have to increase the welding speed, whereas when welding on heavy plate, it is necessary to go more slowly in order to get good penetration.
3. When welding sheet metal 16 gauge (1.5 mm) and lighter, heat buildup may cause part warpage and burn through. One way to eliminate these problems is to use the back-stepping method illustrated in Figure 17.

OPERACIÓN

4. Velocidad Correcta de Soldadura

Mientras suelda, es importante observar el charco de metal derretido justo detrás del arco. Vea la Figura 21. No observe el arco directamente. La apariencia del charco y el reborde donde se solidifica es lo que indica la velocidad correcta de soldadura. El reborde detrás del electrodo tubular debe ser de 10 mm (3/8") aproximadamente.

La mayoría de los principiantes tiende a soldar muy rápido, dando como resultado un cordón delgado, disparejo y con apariencia "ondulada". Cuando esto sucede, significa que no están observando el metal derretido.



FIGURA 21

Consejos Útiles

1. Para soldaduras generales, no es necesario mover el arco. Suelde a un ritmo estable. Será más fácil en esta forma.
2. Cuando suelde sobre una placa delgada, se dará cuenta de que tiene que aumentar la velocidad de soldadura; por otro lado, al soldar sobre una placa gruesa, será necesario llevar un ritmo más lento para lograr una penetración adecuada.
3. Al soldar una placa de metal de calibre 16 (1.5 mm) o más ligera, la acumulación de calor puede ocasionar deformaciones y quemaduras. Una manera de eliminar estos problemas es utilizar el método de pasos en retroceso que se muestra en la Figura 17.

FONCTIONNEMENT

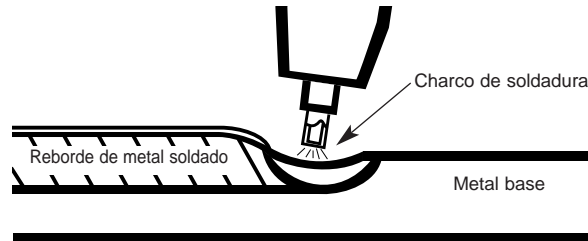
4. La bonne vitesse de soudage

Quand on soude, il est important d'observer le bain de fusion juste en arrière de l'arc. Voir la figure 21. Ne pas regarder l'arc lui-même. C'est l'aspect du bain et la vague de solidification qui indiquent la bonne vitesse de soudage. La vague doit se situer à environ 3/8 po (10 mm) en arrière de l'électrode.

La plupart des débutants ont tendance à souder trop rapidement, et il en résulte un cordon mince et irrégulier ressemblant à un ver. Ils ne regardent pas le métal fondu.

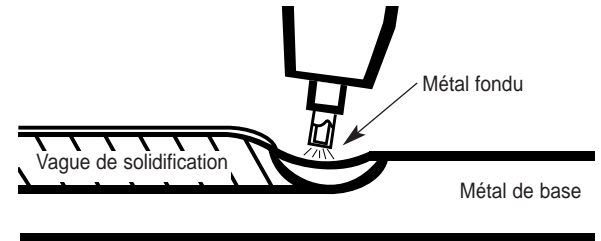

FIGURE 21

Recommandations utiles

1. Pour le soudage général, il n'est pas nécessaire de faire osciller l'arc ni vers l'avant ni vers l'arrière ni sur le côté. Souder à un rythme régulier. C'est plus facile.
2. Quand on soude des tôles minces, on s'aperçoit que l'on doit augmenter la vitesse de soudage, mais quand on soude des tôles épaisses, il est nécessaire d'aller plus lentement afin d'obtenir une bonne pénétration.
3. Quand on soude des tôles de 16 d'épaisseur (1,5 mm) et moins, un échauffement peut provoquer un gauchissement et un trou. La façon d'éliminer ces problèmes est d'utiliser la méthode dite à pas de pèlerin illustrée à la figure 17.

OPERATION

Practice

The best way of getting practice is to perform the following exercise.

For the WELD-PAK, use the following:	
Mild Steel	16 gauge or 1/16 inch (1.6 mm)
Electrode	Lincolnweld 0.025 L-56 electrode CO ₂
Voltage Setting "V"	C
Wire Feed Speed "o o"	4

Refer to Figure 18.

1. Learn to strike an arc by positioning the gun over the joint and touching the wire to the work.
2. Position face shield to protect face and eyes.
3. Depress gun trigger, hold gun so contact tip to work distance is about 3/8 to 1/2 inch (10 to 12 mm) and the gun is at proper angle.
4. After you strike the arc, practice the correct electrical stickout. Learn to distinguish it by its sound.
5. When you are sure that you can hold the correct electrical stickout, with a smooth "crackling" arc, start moving. Look at the molten puddle constantly.
6. Run beads on a flat plate. Run them parallel to the top edge (the edge farthest away from you). This gives you practice in running straight welds, and also gives you an easy way to check your progress. The 10th weld will look considerably better than the first weld. By constantly checking on your mistakes and your progress, welding will soon be a matter of routine.

OPERACIÓN

Práctica

La mejor manera de obtener práctica es realizando el siguiente ejercicio.

Para la Weld-Pak utilice lo siguiente:	
Acero dúctil	1.6 mm (Calibre 16 o 1/16 pulgadas)
Electrodo	Electrodo Lincolnweld 0.025 L-56 CO ₂
Programación de voltaje "V"	C
Velocidad de alimentación de alambre "olo"	4

Consulte la Figura 18.

1. Aprenda a iniciar un arco colocando la antorcha sobre la unión y tocando el trabajo con el alambre.
2. Use la careta para proteger la cara y los ojos.
3. Deje de presionar el gatillo de la antorcha; sujétela de tal forma que la distancia entre la punta de contacto y el trabajo sea de 10 a 12 mm (3/8 a 1/2 pulgadas) aproximadamente y la antorcha se encuentre en el ángulo correcto.
4. Después de iniciar el arco, practique la punta electrizada de alambre correcta. Aprenda a distinguirla por su sonido.
5. Cuando usted tenga la certeza de que puede mantener la punta electrizada de alambre correcta, inicie con un movimiento de arco suave y de "chisporroteo". Observe continuamente el charco de soldadura.
6. Corra los cordones en una placa plana. Córralos paralelos al borde superior (el más alejado de usted). Esto le permite practicar soldaduras rectas, y también es una manera fácil de verificar su progreso. La décima soldadura se verá mucho mejor que la primera. Al vigilar constantemente sus errores y progreso, soldar pronto será una cuestión de rutina.

FONCTIONNEMENT

Pratique

La meilleure façon d'acquérir la pratique est d'effectuer l'exercice suivant.

Pour la WELD-PAK, utiliser:	
Aciers doux	16 d'épaisseur ou 1/16 po (1,6 mm)
Fil-électrode	Fil-électrode Lincolnweld L-56 0,025 CO ₂
Réglage de tension "V"	C
Vitesse de dévidage du fil "o o"	4

Voir la figure 18.

1. Apprendre à amorcer l'arc en plaçant le pistolet au-dessus du joint à souder et en faisant toucher le fil à la pièce.
2. Placer le masque de façon à se protéger le visage et les yeux.
3. Appuyer sur la gâchette du pistolet, tenir le pistolet de façon à obtenir un écartement tube contact-pièce d'environ 3/8 à 1/2 po (10 à 12 mm) et un bon angle du pistolet.
4. Après avoir amorcé l'arc, s'exercer à obtenir la bonne portée terminale. Apprendre à reconnaître la portée terminale au son.
5. Une fois que l'on est sûr d'avoir obtenu la bonne portée terminale, avec un arc régulier et "crépissant", commencer à avancer. Observer constamment le bain de fusion.
6. Déposer des cordons sur une tôle plate, parallèlement au bord supérieur (le bord le plus éloigné de soi-même). On s'entraîne ainsi à effectuer des soudures droites et cela permet également de vérifier facilement ses progrès. Ainsi, la dixième soudure aura un bien meilleur aspect que la première. En vérifiant constamment ses erreurs et ses progrès le soudage devient très facile.

OPERATION

TROUBLESHOOTING WELDS

Good welds have excellent appearance.

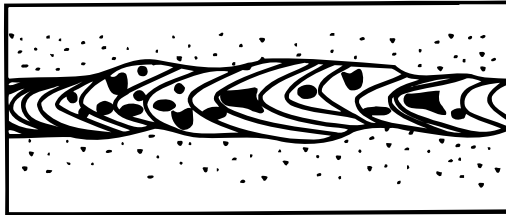
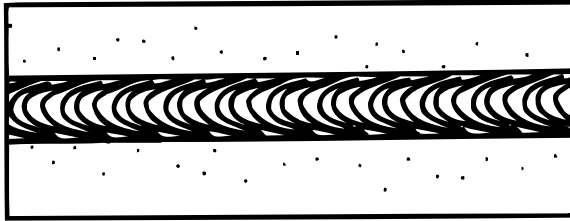

To Eliminate Porosity (in order of importance):

1. Turn on gas supply, if used
2. Decrease voltage.
3. Increase stickout.
4. Increase WFS (wire feed speed).
5. Decrease drag angle.
6. Decrease travel speed.

NOTE: Always be sure the joint is free from moisture, oil, rust, paint or other contaminants.

To Eliminate a Ropy Convex Bead
(in order of importance):

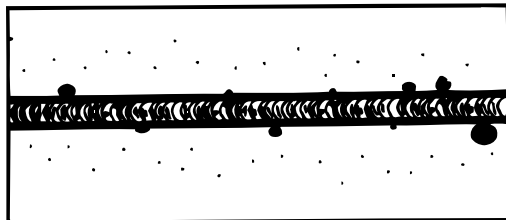

1. Increase voltage.
2. Decrease stickout.
3. Decrease WFS (wire feed speed).
4. Decrease travel speed.
5. Decrease drag angle.
6. Check for correct gas, if used.

OPERACIÓN

LOCALIZACIÓN DE AVERÍAS EN SOLDADURAS

Las soldaduras adecuadas tienen una excelente apariencia.

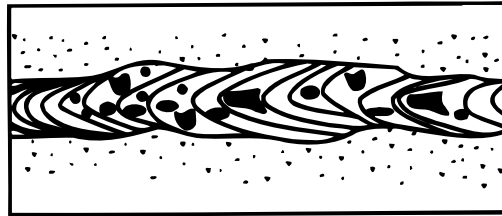
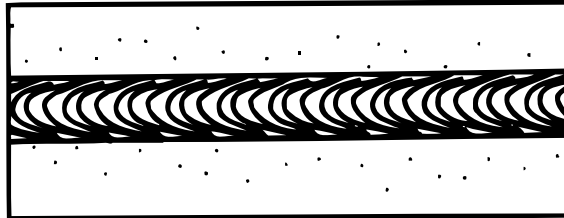

Para Eliminar la Porosidad (por orden de importancia):

1. Si se utiliza, encienda el suministro de gas.
2. Disminuya el voltaje.
3. Aumente la punta electrizada de alambre.
4. Aumente la velocidad de alimentación de alambre (WFS).
5. Disminuya el ángulo de avance.
6. Disminuya la velocidad de avance.

NOTA: Siempre asegúrese de que la unión no esté húmeda, ni tenga aceite, óxido, pintura o cualquier otro contaminante.

Para Eliminar los Cordones Convexos
(por orden de importancia):

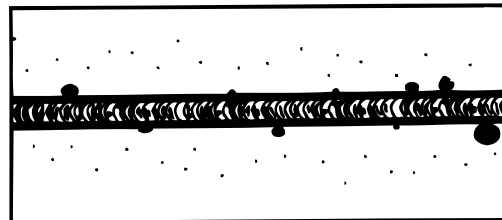

1. Incremente el voltaje.
2. Disminuya la punta electrizada de alambre.
3. Disminuya la velocidad de alimentación de alambre (WFS).
4. Disminuya la velocidad de avance.
5. Disminuya el ángulo de avance.
6. Si se utiliza, verifique que el gas sea el correcto.

FONCTIONNEMENT

CORRECTION DES DÉFAUTS DE SOUDAGE

Les bonnes soudures ont un aspect excellent.

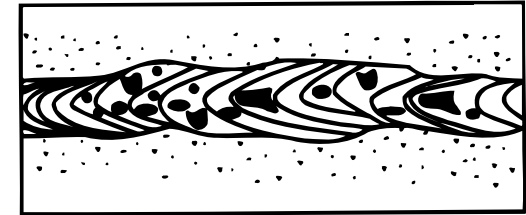
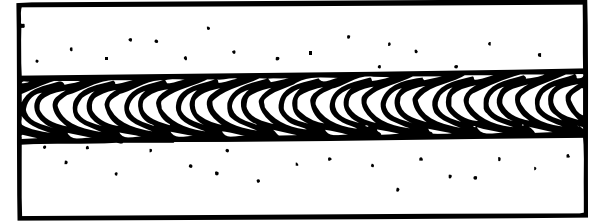

Pour éliminer les soufflures (par ordre d'importance):

1. Ouvrir la bouteille de gaz (le cas échéant).
2. Diminuer la tension.
3. Augmenter la portée terminale.
4. Augmenter la vitesse de dévidage (du fil).
5. Diminuer l'angle longitudinal.
6. Diminuer la vitesse de déplacement.

NOTA: Toujours s'assurer que le joint est exempt d'humidité, d'huile, de rouille, de peinture ou d'autres contaminants.

Pour ne pas obtenir un cordon très convexe
(par ordre d'importance):

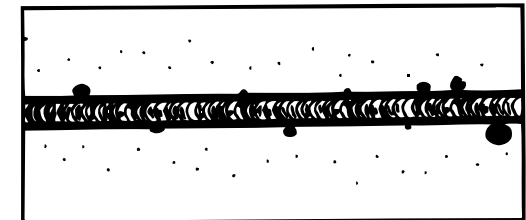

1. Augmenter la tension.
2. Diminuer la portée terminale.
3. Diminuer la vitesse de dévidage.
4. Diminuer la vitesse de déplacement.
5. Diminuer l'angle longitudinal.
6. Vérifier que l'on utilise éventuellement le bon gaz.

OPERATION

To Reduce Spatter (in order of importance):

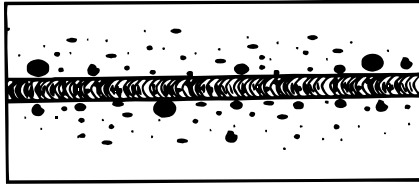

1. Increase voltage.
2. Increase drag angle.
3. Decrease stickout.
4. Increase WFS (wire feed speed).
5. Decrease travel speed.
6. Check for correct gas, if used.

To Correct Poor Penetration (in order of importance):

1. Decrease stickout.
2. Increase WFS (wire feed speed).
3. Increase voltage.
4. Decrease speed.
5. Decrease drag angle.
6. Check for correct gas, if used.

If Arc Blow Occurs (in order of importance):

NOTE: Try different ground connection locations before adjusting procedures.

1. Decrease drag angle.
2. Increase stickout.
3. Decrease voltage.
4. Decrease WFS (wire feed speed).
5. Decrease travel speed.

To Eliminate Stubbing* (in order of importance):

1. Increase voltage
2. Decrease WFS (wire feed speed)
3. Decrease stickout
4. Increase drag angle

* Stubbing occurs when the electrode drives through the molten puddle and hits the bottom plate tending to push the gun up.

Proper Gun Handling

Most feeding problems are caused by improper handling of the gun cable or electrodes.

1. Do not kink or pull the gun around sharp corners
2. Keep the gun cable as straight as practical when welding.
3. Do not allow dolly wheels or trucks to run over the cables.
4. Keep the cable clean.
5. Innershield electrode has proper surface lubrication. Use only clean, rust-free electrode.
6. Replace contact tip when it becomes worn or the end is fused or deformed.

OPERACIÓN

Para Reducir las Salpicaduras (en orden de importancia):

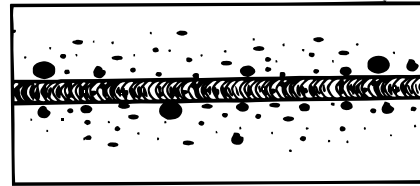

1. Incremente el voltaje.
2. Incremente el ángulo de avance.
3. Disminuya la punta electrizada de alambre.
4. Incremente la velocidad de alimentación de alambre.
5. Disminuya la velocidad de alambre.
6. Si se utiliza, verifique que el gas sea el correcto.

Para Corregir una Penetración Defectuosa

(por orden de importancia):

1. Disminuya la punta electrizada de alambre.
2. Aumente la velocidad de alimentación de alambre (WFS).
3. Incremente el voltaje.
4. Disminuya la velocidad de avance.
5. Disminuya el ángulo de avance.
6. Si se utiliza, verifique que el gas sea el correcto.

Si el Arco se Desvía (por orden de importancia):

NOTA: Pruebe ubicaciones diferentes de aterrizaje antes de ajustar los procedimientos.

1. Disminuya el ángulo de avance.
2. Aumente la punta electrizada de alambre.
3. Disminuya el voltaje.
4. Disminuya la velocidad de alimentación de alambre (WFS).
5. Disminuya la velocidad de avance.

Para Eliminar Intermitencia del Arco*

(por orden de importancia):

1. Incremente el voltaje.
2. Disminuya la velocidad de alimentación de alambre (WFS).
3. Disminuya la punta electrizada de alambre.
4. Incremente el ángulo de avance.

* La intermitencia se presenta cuando el electrodo avanza por el charco de soldadura y toca la base, lo que hace rebotar a la antorcha.

Manejo Adecuado de la Antorcha

La mayoría de los problemas de alimentación son ocasionados por el manejo inadecuado de la antorcha o de los electrodos.

1. No pase la antorcha sobre esquinas filosas.
2. Al soldar, mantenga el cable de la antorcha lo más recto posible.
3. No permita que pasen objetos o ruedas sobre los cables.
4. Mantenga limpio el cable.
5. El electrodo Innershield tiene una lubricación de superficie adecuada. Utilice únicamente electrodos limpios y sin oxidación.
6. Reemplace la punta de contacto cuando se desgaste o cuando el extremo se haya fundido o deformado.

FONCTIONNEMENT

Pour diminuer les projections (par ordre d'importance) :

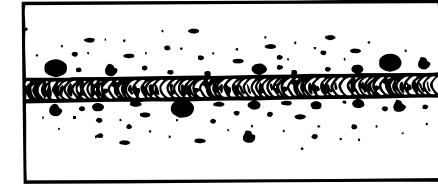

1. Augmenter la tension.
2. Augmenter l'angle longitudinal.
3. Diminuer la portée terminale.
4. Augmenter la vitesse de dévidage.
5. Diminuer la vitesse de déplacement.
6. Vérifier que l'on utilise éventuellement le bon gaz.

Pour corriger la pénétration insuffisante (par ordre d'importance) :

1. Diminuer la portée terminale.
2. Augmenter la vitesse de dévidage.
3. Augmenter la tension.
4. Diminuer la vitesse.
5. Diminuer l'angle longitudinal.
6. Vérifier que l'on utilise éventuellement le bon gaz.

En cas de soufflage de l'arc (par ordre d'importance) :

NOTA : Essayer différents points de mise à la terre avant de modifier les modes opératoires.

1. Diminuer l'angle longitudinal.
2. Augmenter la portée terminale.
3. Diminuer la tension.
4. Diminuer la vitesse de dévidage.
5. Diminuer la vitesse de déplacement.

Pour éviter que le fil-électrode ne traverse le bain de fusion et touche à plusieurs reprises la tôle au-dessous* (par ordre d'importance) :

1. Augmenter la tension.
2. Diminuer la vitesse de dévidage.
3. Diminuer la portée terminale.
4. Augmenter l'angle longitudinal.

*Quand le fil-électrode traverse le bain de fusion et touche à plusieurs reprises la tôle au-dessous, le pistolet a tendance à se relever.

Bon maniement du pistolet

La plupart des problèmes de dévidage sont dus à un mauvais maniement du câble du pistolet ou du fil-électrode.

1. Ne pas plier ou tirer le pistolet sur des angles vifs.
2. Maintenir le câble du pistolet le plus droit possible quand on soude.
3. Ne pas laisser les roues de chariot ou les camions passer sur les câbles.
4. Garder le câble propre.
5. Le fil-électrode Innershield a une bonne lubrification en surface. N'utiliser qu'un fil-électrode propre et exempt de rouille.
6. Remplacer le tube contact quand il est usé et que son extrémité est fondue ou déformée.

OPTIONAL ACCESSORIES

1. **K520 Utility Cart** — Designed to transport the Lincoln family of small welders. Has provisions for mounting a single gas cylinder. Has front casters and large rear wheels. Handle height is easily adjustable. Bottom tray provided for tools and accessories. Easy assembly required; takes less than 15 minutes.
2. **M15445 Spindle** — Mounts onto standard spool shaft for 4" (100 mm) spools to provide for mounting 8" (200 mm) diameter spools with 2" (51 mm) I.D. and up to 2.2" (56 mm) wide.
3. **K664-2 Aluminum Feeding Kit** — This kit required for welding with .035 Aluminum wire. Included with this kit are a drive roll, gun liner and contact tip. **It is important when changing between welding with steel wire and aluminum to exchange these components due to the lubricant applied to steel wire. Failure to do so may result in contaminated welds when welding aluminum.**
4. **K610-2 MIG Conversion Kit for the WELD-PAK** — Complete kit for use with .025" (0.6 mm) electrode wire and either CO₂ or Argon-mixed gas. Includes .025-.030" (0.6-0.8 mm) cable liner, drive roll, two .025" (0.6 mm) contact tips, gas nozzle, 2 lb. spool of .025" (0.6 mm) L-56 electrode, gas regulator, gas hose, regulator adapter for CO₂ cylinders and gas solenoid assembly, with all necessary hardware and easy instructions for installing gas solenoid. Use with .030" (0.8 mm) wire requires additional .030" (0.8 mm) contact tip and electrode wire. See Maintenance section for instructions on installing drive roll, cable liner, contact tip and their proper configuration.
5. **KP665-045C Drive Roll – Optional** — Knurled drive roll for feeding .035 - .045" (0.9 - 1.2 mm) diameter flux-cored electrode.
6. **K667-1 230 Volt 50 Amp Receptacle** — NEMA standard 6-50 R receptacle. See "Line Cord Connection" in INSTALLATION section for recommended wire size.

MIG CONVERSION

Several changes are needed to convert the unit for operation with the MIG (GMAW) process. The K610-2 MIG Conversion Kit for the WELD-PAK includes all the necessary accessories for this conversion and is provided for this purpose. The following conversions should be made using the contents of this kit:

ACCESORIOS OPCIONALES

1. **Carro Multiusos K520** — Diseñado para transportar cualquier producto de la familia Lincoln de soldadoras pequeñas. Tiene los aditamentos para montar un cilindro de gas. Cuenta con ruedas frontales y ruedas más grandes en la parte posterior. La manija de altura puede ajustarse fácilmente. Tiene una charola en la parte inferior para colocar herramientas y accesorios. Su ensamble es sencillo y requiere menos de 15 minutos.
2. **Eje M15445** — Se monta en el eje de bobina estándar para bobinas de 100 mm (4"), a fin de permitir el montaje de bobinas de 200 mm (8") de diámetro, con un D.I. de 51 mm (2") y un ancho de hasta 56 mm (2.2").
3. **Juego de Alimentación de Aluminio K664-2** — Este juego es necesario para soldaduras con alambre de aluminio de .035. También puede utilizarse para alimentación de alambre inoxidable de .030. Incluye un rodillo impulsor, una guía de antorcha y una punta de contacto. **Al cambiar de una alimentación de alambre de acero a una de aluminio, es importante que se intercambien los componentes de la alimentación, debido al lubricante que se aplicó al alambre de acero. No hacerlo podría dar como resultado soldaduras contaminadas al soldar aluminio.**
Vea la sección de Mantenimiento para conocer las instrucciones de instalación del rodillo impulsor, la guía de alambre, la punta de contacto y su configuración adecuada.
4. **Juego de Conversión K610-2 para la WELD-PAK** — Juego completo para utilizar con alambre de 0.6 mm (0.025"), y con gas de CO₂ o de mezcla de Argón. Incluye una guía de alambre de 0.6-0.8 mm (.025-.030"), un rodillo impulsor, dos puntas de contacto de 0.6 mm (0.025"), tobera de gas, bobina de 2 lb de 0.6 mm (.025") de electrodo L-56, regulador de gas, manguera de gas, adaptador de regulador para los cilindros de CO₂ y ensamble de solenoide de gas con todo el hardware necesario, e instrucciones sencillas para la instalación del mismo. El uso con alambre de 0.8 mm (0.030") requiere de una punta de contacto adicional de 0.8 mm (0.030") y un carrete de alambre de electrodo. Vea la sección de mantenimiento para conocer las instrucciones de instalación del rodillo impulsor, guía de cable, punta de contacto y su configuración adecuada.
5. **Rodillo Impulsor KP665-045C - Opcional** — Rodillo impulsor estriado para alimentar electrodos autoprottegidos de 0.9 - 1.2 mm (0.035 - 0.45") de diámetro.
6. **Receptáculo de 50 Amperes, 230 Voltios K667-1** — Receptáculo conforme al estándar NEMA 6-50 R. Para conocer el calibre recomendado de alambre, vea "Conexión de Cable de Línea" en la sección de INSTALACIÓN.

CONVERSION A MIG

Se necesitan diversos cambios para convertir la unidad a una operación con el proceso MIG (GMAW). El Juego de Conversión MIG K610-1 para la WELD-PAK incluye todos los accesorios necesarios para esta conversión y se proporciona con este fin. Deberán realizarse las siguientes conversiones utilizando el contenido de este juego:

ACCESSOIRES EN OPTION

1. **Chariot tout usage K520** — Conçu pour transporter la famille Lincoln des petits appareils de soudage. Prévu pour recevoir une seule bouteille de gaz. Est équipé de roulettes à l'avant et de grosses roues à l'arrière. La hauteur de la poignée est facilement réglable. Plateau au fond du chariot pour les outils et accessoires. Se monte facilement en moins de 15 minutes.
2. **Axe M15445** — Se monte sur l'arbre de bobine standard pour bobines de 4 po, prévu pour recevoir des bobines de 8 po (200 mm) de diamètre, de 2 po (51 mm) de diamètre intérieur jusqu'à 2,2 po (56 mm) de largeur.
3. **Nécessaire de dévidage du fil d'aluminium K664-2** — Ce nécessaire permet de souder avec du fil en aluminium de 0,035 Ø. Ce nécessaire peut également être utilisé pour dévider du fil en acier inoxydable de 0,030 Ø. Ce nécessaire comprend un galet d'entraînement, un conduit intérieur et un tube contact. **Quand on remplace le fil de soudage en acier par le fil en aluminium il est important de remplacer également ces composants en raison du lubrifiant qui est appliqué sur le fil en aluminium. Sinon, les soudures sur l'aluminium peuvent être contaminées.**
Voir la section Entretien qui donne des directives sur le montage du galet d'entraînement, du conduit intérieur, du tube contact et sur leur bonne configuration.
4. **Nécessaire de conversion MIG K610-2 pour la WELD-PAK** — Nécessaire complet à utiliser avec le fil-électrode de 0,025 po (0,6 mm) Ø et avec CO₂ ou mélange de gaz avec argon. Comprend le conduit intérieur 0,025-0,030 po (0,6-0,8 mm), un galet d'entraînement, deux tubes contact 0,025 po (0,6 mm), une buse de gaz, une bobine de 2 lb de fil-électrode L-56 de 0,25 po (0,6 mm) Ø, un détendeur, un tuyau de gaz, un adaptateur de détendeur pour bouteilles de CO₂ et une électrovanne de gaz, avec toute la visserie nécessaire et des directives pour monter facilement l'électrovanne de gaz. Le fil de 0,03 po (0,8 mm) Ø nécessite un tube contact et un conduit intérieur supplémentaires de 0,030 po (0,8 mm).
5. **Galet d'entraînement KP665-045C - En option** — Galet d'entraînement moleté pour fil-électrode fourré de 0,035-0,045 po (0,9-1,2 mm) de diamètre.
6. **Prise K667-1 230 V, 50 A** — Prise standard NEMA 6-50 R. Voir "Connexion du cordon d'alimentation" dans la section INSTALLATION pour obtenir la grosseur de fil recommandée.

CONVERSION MIG

Plusieurs modifications sont nécessaires pour transformer l'appareil pour le procédé MIG (GMAW). Le nécessaire de conversion MIG K610-1 pour la WELD-PAK comprend tous les accessoires nécessaires pour cette conversion et est prévu à cet effet. On doit effectuer les conversions suivantes en utilisant les divers éléments de ce nécessaire:

ACCESSORIES

1. Install the gas solenoid. Complete instructions are included with the kit.
2. Change the output polarity to DC(+). See "Work Cable Installation" in Installation section for details.
3. Change drive roll orientation (if required) for the wire size selected. See "Changing Drive Roll" in Maintenance section for details.
4. Install the proper gun liner and tip for the wire size selected. See "Component Replacement" in Maintenance section for details.
5. Remove gasless nozzle (if installed) and install gas nozzle. To remove, simply unscrew.
6. Load wire into machine and thread into gun and cable per "Welding Wire Loading" section.

CONFIGURATION OF COMPONENTS IN WIRE FEEDING SYSTEM

Components shipped with WELD-PAK:

Contact Tip (S19726-3)

.035" (0.9mm)

Cable Liner (M16291-6)

.035" (0.9mm)

Drive Roll (M16190)

Large Knurled groove .030/.035" (0.8/0.9mm)

Small Smooth groove .023-.025 (0.6mm)

Components in K610-2 MIG Conversion Kit:

Contact Tip (S19726-1)

.025" (0.6mm)

Cable Liner (M16291-2)

.030" (0.8mm)

Drive Roll (M15758)

Components in K664-2 Aluminum or Stainless Kit:

Contact Tip (S24221-1)

.035A (0.9mm)

Cable Liner (M18971-1)

.035 (0.9mm)

Drive Roll (M19631)

* If .030 Solid wire feeding is desired obtain an S19726-2 Contact Tip.

* It is important when changing between welding with steel wire and aluminum to exchange feeding components due to the lubricant applied to steel wire. Failure to do so may result in contaminated welds when welding aluminum.

ACCESORIOS

1. Instale el selenoide de gas. Las instrucciones se incluyen en el juego.
2. Cambie la polaridad de salida a CD (+). Para mayor información, vea "Instalación del Cable de Trabajo" en la sección de instalación.
3. Cambie la orientación del rodillo impulsor (si es necesario) de acuerdo con el tamaño de alambre que se haya seleccionado. Para mayor información, vea "Cómo Cambiar el Rodillo Impulsor" en la sección de Mantenimiento.
4. Instale la guía de la antorcha y la punta adecuadas de acuerdo con el tamaño de alambre que se haya seleccionado. Para mayor información, vea "Reemplazo de los Componentes" en la sección de Mantenimiento.
5. Retire la tobera normal (si la instaló) e instale la tobera de gas. Para retirarla, simplemente desatornillela.
6. Coloque el alambre en la máquina, e introdúzcalo la antorcha, de acuerdo con la sección "Instalación del Alambre de Soldadura".

CONFIGURACIÓN DE LOS COMPONENTES DEL SISTEMA DE ALIMENTACIÓN DE ALAMBRE

Con la WELD-PAK se envían los siguientes componentes:

Punta de Contacto (S19726-3)

0.9mm (0.035")

Guía de Alambre (M16291-6)

0.9mm (0.035")

Rodillo Impulsor (M16190)

Ranura Estriada Grande de 0.8/0.9mm (0.030/0.035")

Ranura Lisa de 0.6mm (0.023-0.025")

Los componentes del Juego de Conversión MIG K610-2 incluyen:

Punta de Contacto (S19726-1)

0.6mm (0.025")

Guía de Alambre (M16291-2)

0.8mm (0.030")

Rodillo Impulsor (M15758)

Utilice la Ranura Lisa Pequeña del Rodillo Impulsor

Los componentes del Juego para Aluminio o Acero Inoxidable K664-2 incluyen:

Punta de Contacto (S24221-1)

0.9mm (0.035A)

Guía de Alambre (M18971-1)

0.9mm (0.035")

Rodillo Impulsor (M19631)

* Si desea una alimentación de alambre sólido de 0.8 mm (0.030") consiga la punta de contacto S19726-2.

* Al cambiar de una alimentación de alambre de acero a una de aluminio, es importante que se intercambien los componentes de la alimentación, debido al lubricante que se aplicó al alambre de acero. No hacerlo podría dar como resultado soldaduras contaminadas al soldar aluminio.

ACCESSOIRES

1. Monter l'électrovanne de gaz. Les directives complètes sont incluses dans le nécessaire.
2. Modifier la polarité de sortie sur c.c. (+). Voir "Installation du câble de retour" à la section Installation pour obtenir de plus amples détails.
3. Modifier l'orientation du galet d'entraînement (s'il y a lieu) en fonction du diamètre de fil choisi. Voir "Remplacement du galet d'entraînement" dans la section Entretien pour obtenir de plus amples détails.
4. Monter le conduit intérieur et le tube appropriés en fonction du diamètre de fil choisi. Voir "Remplacement des composants" dans la section Entretien pour obtenir de plus amples détails.
5. Démonter la buse sans gaz (le cas échéant) et monter une buse de gaz. Pour démonter, dévisser simplement.
6. Charger le fil dans la machine et enfiler le fil dans le pistolet et le câble selon la section "Chargement du fil de soudage".

CONFIGURATION DES COMPOSANTS DANS LE SYSTÈME DE DÉVIDAGE

Composants expédiés avec la WELD-PAK:

Tube contact (S19726-3)

0,035 po (0,9 mm) Ø

Conduit intérieur (M16291-6)

0,035 po (0,9 mm) Ø

Galet d'entraînement (M16190)

Gorge moletée large 0,030/0,035 po (0,8/0,9 mm) Ø

Gorge lisse étroite 0,023/0,025 po (0,6 mm) Ø

Composants dans le nécessaire de conversion MIG K610-2:

Tube contact (S19726-1)

0,025 po (0,6 mm) Ø

Conduit intérieur (M16291-2)

0,030 po (0,8 mm) Ø

Galet d'entraînement (M115758)

Composants dans le nécessaire aluminium ou acier inoxydable K664-2:

Tube contact (S24221-1)

0,035A po (0,9 mm) Ø

Conduit intérieur (M18971-1)

0,035 po (0,9 mm) Ø

Galet d'entraînement (M19631)

* Pour dévider le fil plein de 0,030 Ø se procurer un tube contact F19726-2.

* Quand on remplace le fil en acier par le fil en aluminium il est important de remplacer également ces composants en raison du lubrifiant qui est appliqué sur le fil en aluminium. Sinon, les soudures sur l'aluminium peuvent être contaminées.

SAFETY PRECAUTIONS

PRECAUCIONES DE SEGURIDAD

MESURES DE SÉCURITÉ

⚠ WARNING

⚠ ADVERTENCIA

⚠ AVERTISSEMENT



ELECTRIC SHOCK can kill.

- Disconnect input power by removing plug from receptacle before working inside WELD-PAK. Use only grounded receptacle. Do not touch electrically “hot” parts inside WELD-PAK.
- Have qualified personnel do the maintenance and trouble shooting work.



LA DESCARGA ELÉCTRICA puede causar la muerte.

- Desconecte la energía de alimentación, retirando la clavija del enchufe antes de trabajar dentro de la WELD-PAK. Utilice únicamente un enchufe aterrizado. No toque las partes eléctricamente “activas” dentro de la WELD-PAK.
- Sólo personal calificado deberá dar mantenimiento y realizar el trabajo de localización de averías.



LES CHOCS ÉLECTRIQUES peuvent être mortels.

- Déconnecter l'alimentation d'entrée en débranchant la fiche de la prise avant de travailler à l'intérieur de la WELD-PAK. N'utiliser qu'une prise avec mise à la terre. Ne pas toucher les pièces sous tension à l'intérieur de la WELD-PAK.
- Confier les travaux d'entretien et de dépannage à un personnel qualifié.

ROUTINE MAINTENANCE

POWER SOURCE COMPARTMENT

No user serviceable parts inside! Do not attempt to perform service in the power source (fixed) side of the WELD-PAK. Take the unit to an authorized Lincoln Service Center if you experience problems. NO maintenance is required.

WIRE FEED COMPARTMENT

1. When necessary, vacuum accumulated dirt from gearbox and wire feed section.
2. Occasionally inspect the incoming guide tube and clean inside diameter is necessary.
3. Motor and gearbox have lifetime lubrication and require no maintenance.

FAN MOTOR

Has lifetime lubrication — requires no maintenance.

WIRE REEL SPINDLE

Requires no maintenance. Do **not** lubricate shaft.

MANTENIMIENTO DE RUTINA

COMPARTIMIENTO DE LA FUENTE DE PODER

Dentro de la máquina no hay partes a las que el usuario pueda dar servicio! No intente dar servicio al área de la fuente de poder (fija) de la WELD-PAK. Si se presentan problemas, lleve la unidad a un Centro de Servicio Autorizado de Lincoln. NO se requiere mantenimiento.

COMPARTIMIENTO DE ALIMENTACIÓN DE ALAMBRE

1. Cuando sea necesario, elimine por aspiración la suciedad acumulada en la caja de engranajes y en la sección de alimentación de alambre.
2. Revise periódicamente el tubo guía de entrada y limpie el diámetro interno si es necesario.
3. El motor y la caja de engranajes tienen una lubricación de por vida y no requieren mantenimiento.

MOTOR DEL VENTILADOR

Tiene una lubricación por vida — no requiere mantenimiento.

EJE DEL CARRETE DE ALAMBRE

No requiere mantenimiento. **No** aplique aceite en el eje.

ENTRETIEN PÉRIODIQUE

COMPARTIMENT DE LA SOURCE DE COURANT

Les pièces internes ne doivent pas être entretenues ou réparées par l'utilisateur. Ne pas essayer d'entretenir ou de réparer les composants de la source de courant (fixe) de la WELD-PAK. En cas de problème, amener l'appareil à un centre d'entretien agréé par Lincoln. AUCUN entretien n'est nécessaire.

COMPARTIMENT DU DÉVIDOIR

1. Quand cela est nécessaire, enlever la saleté accumulée dans la boîte d'engrenages et le dévidoir en passant un aspirateur.
2. Inspecter occasionnellement le tube-guide d'entrée et nettoyer s'il y a lieu l'intérieur.
3. Le moteur et la boîte d'engrenages sont à graissage permanent et ne nécessitent aucun entretien.

MOTEUR DU VENTILATEUR

Est à graissage permanent et ne nécessite aucun entretien.

AXE DE LA BOBINE DE FIL

Ne nécessite aucun entretien. **Ne pas** lubrifier l'arbre.

**GUN AND CABLE
MAINTENANCE**

Gun Cable Cleaning

Clean cable liner after using approximately 300 lbs (136 kg) of solid wire or 50 lbs (23 kg) of flux-cored wire. Remove the cable from the wire feeder and lay it out straight on the floor. Remove the contact tip from the gun. Using low pressure air, gently blow out the cable liner from the gas diffuser end. **Excessive pressure at the start may cause the dirt to form a plug.** Flex the cable over its entire length and again blow out the cable. Repeat this procedure until no further dirt comes out.

Contact Tips, Nozzles, and Gun Tubes

1. Dirt can accumulate in the contact tip hole and restrict wire feeding. After each spool of wire is used, remove the contact tip by unscrewing counter clockwise and clean it by pushing a short piece of wire through the tip repeatedly. Use the wire as a reamer to remove dirt that may be adhering to the wall of the hole through the tip.
2. Replace worn contact tips as required. A variable or "hunting" arc is a typical symptom of a worn contact tip. To install a new tip, choose the correct size contact tip for the electrode being used (wire size is stenciled on the side of the contact tip) and screw it snugly into the gas diffuser.
3. Remove spatter from inside of nozzle and from tip after each 10 minutes of arc time or as required.
4. Be sure the gas nozzle is fully screwed onto the diffuser for gas shielded processes. For the Innershield® process, the gasless nozzle should be screwed onto the diffuser.

**MANTENIMIENTO
DE LA ANTORCHA Y EL CABLE**

Limpieza del Cable de la Antorcha

Limpie la guía del cable después de utilizar aproximadamente 136 kg (300 lbs) de alambre sólido ó 23 kg (50 lbs) de alambre tubular autoprotegido. Retire el cable del alimentador de alambre y estírelo sobre el piso. Retire la punta de contacto de la antorcha. Utilizando una presión baja, aplique aire suavemente a la guía de alambre cable, en el extremo del difusor de gas. **Si se utiliza una presión excesiva al principio, la suciedad puede acumularse.** Estire el cable en toda su longitud y aplique aire otra vez. Repita este procedimiento hasta que se elimine totalmente la suciedad.

**Puntas de Contacto, Toberas y
Tubos de Antorcha**

1. La suciedad puede acumularse en el orificio de la punta de contacto, e interrumpir la alimentación de alambre. Después de haber utilizado cada bobina de alambre, retire la punta de contacto desatornillándola hacia la izquierda, y límpiela introduciendo varias veces una pieza pequeña de alambre a través de la punta. Utilice el alambre para remover la suciedad que pueda estar adherida a las paredes del orificio de la punta.
2. Si es necesario, reemplace las puntas desgastadas. Un arco variable o "inestable" es un síntoma típico de una punta de contacto desgastada. Para instalar una nueva punta, seleccione la punta de contacto con la medida correcta para el electrodo que está utilizando (el tamaño del alambre viene especificado a un lado de la punta de contacto) y atornílela en el difusor de gas.
3. Retire los residuos dentro de la tobera y de la punta cada 10 minutos en que el arco esté encendido, o según sea necesario.
4. Para los procesos con gas protector, asegúrese de que la tobera de gas esté perfectamente atornillada en el difusor. Para el proceso Innershield®, las toberas para uso sin gas deben atornillarse en el difusor.

**ENTRETIEN DU PISTOLET
ET DU CÂBLE**

Nettoyage du câble du pistolet

Nettoyer le conduit intérieur après avoir utilisé approximativement 300 lb (136 kg) de fil plein ou 50 lb (23 kg) de fil fourré. Séparer le câble du dévidoir et l'étendre sur le sol. Enlever le tube contact du pistolet. Insuffler de l'air comprimé à basse pression dans le conduit intérieur à partir de l'extrémité diffuseur de gaz. **Si la pression initiale est excessive la saleté peut former un bouchon.** Plier le câble sur toute sa longueur puis faire circuler à nouveau un jet d'air comprimé. Répéter cette marche à suivre jusqu'à ce qu'il ne sorte plus de saleté.

Tubes contact, buses et tubes de pistolet

1. Les impuretés peuvent s'accumuler dans l'orifice du tube contact et limiter le dévidage du fil. Après avoir utilisé chaque bobine de fil, enlever le tube contact en le dévissant vers la droite et le nettoyer en y enfonçant une petite longueur de fil à plusieurs reprises. Utiliser le fil comme un alésoir pour enlever les impuretés qui ont pu adhérer à la paroi du tube.
2. Remplacer selon les besoins les tubes contact usés. Un arc variable ou erratique est un symptôme type d'un tube contact usé. Pour monter un tube neuf, choisir le tube contact du bon diamètre pour l'électrode utilisée (le diamètre du fil est marqué sur le côté du tube contact) et le visser sans forcer dans le diffuseur de gaz.
3. Chasser les projections à l'intérieur de la buse et du tube contact après toutes les 10 minutes de fonctionnement de l'arc ou selon les besoins.
4. S'assurer que la buse de gaz est vissée à fond sur le diffuseur pour les procédés avec protection gazeuse. Dans le cas du procédé Innershield®, on doit visser la buse sans gaz sur le diffuseur.

CHANGING DRIVE ROLL

The drive roll has two grooves; one for .023" – .025" (0.6 mm) solid steel electrode and a larger knurled groove for .030" (0.8 mm) solid and .035" (0.9 mm) flux-cored steel electrode. As shipped, the drive roll is installed in the .030"/.035" (0.8/0.9 mm) position.

If .023" – .025" (0.6 mm) wire is to be used, the drive roll must be reversed as follows:

1. Connect the machine to its rated input power per instructions in Installation section.
2. Release the spring-loaded pressure arm and lift the idle roll arm away from the drive roll.
3. Turn the power switch to ON (marked "I").
4. Set the wire speed to minimum and jog the drive unit with the trigger switch until the drive roll set screw is facing up.

 **WARNING**

When inching the welding wire, the drive rolls, gun connector block, and gun contact tip are energized relative to work and ground and remain energized for several seconds after the gun trigger is released.

5. Turn the power switch to OFF (marked "O").
6. Loosen the drive roll set screw with the 5/64" (2.0 mm) hex wrench supplied.
7. Remove the drive roll, flip over and reinstall with the .023 – .025" (0.6 mm) groove (the smaller groove) closest to the gearbox.
8. Push a length of straightened welding wire through the wire feeder guide tubes and adjust the position of the drive roll so that the groove is centered on the wire. Make certain the set screw is located on the flat portion of the shaft and tighten.

CAMBIO DEL RODILLO IMPULSOR

El rodillo impulsor cuenta con dos ranuras; una para el electrodo de acero sólido de 0.6 mm (.023" – .025") y una ranura estriada más grande para el electrodo tubular autoprotectido de acero sólido de 0.8 mm (.030") y de 0.9 mm (.035"). El rodillo impulsor viene instalado de fábrica en una posición de 0.8/0.9 mm (030"/.035").

Si se va a utilizar un alambre de 0.6 mm (.023" – .025"), el rodillo impulsor deberá colocarse de la siguiente forma:

1. Conecte la máquina a su potencia de alimentación nominal, de acuerdo con las instrucciones que vienen en la sección de Instalación.
2. Retire el brazo de presión con resorte y levante el brazo del rodillo de presión, para sacarlo del rodillo impulsor.
3. ENCIENDA el interruptor de energía (marcado con "I").
4. Establezca la velocidad de alambre al mínimo y active la unidad de impulsión con el interruptor de gatillo, hasta que el tornillo de fijación del rodillo impulsor quede hacia arriba.

 **ADVERTENCIA**

Quando el alambre de soldadura avanza unas pulgadas, los rodillos impulsores, el bloque conector de la antorcha y la punta de contacto de la misma se energizan en relación con el trabajo y el aterrizaje, y permanecerán así durante varios segundos después de que el gatillo se haya liberado.

5. APAGUE el interruptor (marcado con "O").
6. Afloje el tornillo de fijación del rodillo impulsor con la llave hexagonal de 2.0 mm (5/64") que se proporciona.
7. Retire el rodillo impulsor, apártelo y vuelva a instalarlo con la muesca de 0.6 mm (.023 – .025") (la muesca más pequeña) que está más cerca de la caja de engranajes.
8. Introduzca un pedazo recto de alambre de soldadura a través de los tubos guía del alimentador de alambre y ajuste la posición del rodillo impulsor para que la muesca quede centrada en el alambre. Asegúrese de que el tornillo de fijación quede colocado en la parte plana del eje, y bien apretado.

REPLACEMENT DU GALET D'ENTRAÎNEMENT

Le galet d'entraînement a deux gorges : une pour le fil-électrode en acier plein de 0,023 à 0,25 po (0,6 mm) et une gorge moletée plus large pour le fil-électrode en acier plein de 0,030 po (0,8 mm) et fourré de 0,035 po (0,9 mm). À sa sortie d'usine, le galet d'entraînement est monté dans la position 0,030/0,035 po (0,8/0,9 mm).

Si l'on doit utiliser le fil de 0,023 à 0,025 po (0,6 mm), on doit inverser le galet d'entraînement comme suit :

1. Connecter la machine à son alimentation d'entrée nominale selon les instructions de la section Installation.
2. Relâcher le bras de pression à ressort et soulever le bras du galet mené pour l'écarter du galet d'entraînement.
3. Tourner l'interrupteur d'alimentation sur marche ("I").
4. Régler la vitesse de dévidage au minimum et faire avancer le dévidoir avec l'interrupteur à gâchette jusqu'à ce que la vis de fixation du galet d'entraînement se trouve sur le haut.

 **AVERTISSEMENT**

Quand on fait avancer le fil de soudage par à-coups, les galets d'entraînement, le bloc connecteur d'alimentation du pistolet et le bloc contact du pistolet sont sous tension par rapport à la pièce et à la terre et restent sous tension pendant plusieurs secondes après que l'on ait relâché la gâchette du pistolet.

5. Tourner l'interrupteur d'alimentation sur arrêt ("O").
6. Desserrer la vis de fixation du galet d'entraînement en utilisant la clé hexagonale de 5/64 po (2 mm) fournie.
7. Enlever le galet d'entraînement, le faire basculer et le remonter de sorte que la gorge (plus petite) de 0,023 à 0,025 po (0,6 mm) soit le plus près de la boîte d'engrenages.
8. Enfiler une longueur de fil de soudage droit dans les tubes-guides du dévidoir et régler la position du galet d'entraînement de sorte que la gorge soit centrée sur le fil. S'assurer que la vis de fixation se trouve sur la partie plate de l'arbre et serrer.

CHANGING LINER

NOTICE: The variation in cable lengths prevents the interchangeability of liners. Once a liner has been cut for a particular gun, it should not be installed in another gun unless it can meet the liner cutoff length requirement. Refer to Figure below.

1. Remove the gas nozzle from the gun by unscrewing counter-clockwise.
2. Remove the existing contact tip from the gun by unscrewing counter-clockwise.
3. Remove the gas diffuser from the gun tube by unscrewing counter-clockwise.
4. Lay the gun and cable out straight on a flat surface. Loosen the set screw located in the brass connector at the wire feeder end of the cable. Pull the liner out of the cable.
5. Insert a new untrimmed liner into the connector end of the cable. Be sure the liner bushing is stenciled appropriately for the wire size being used.
6. Fully seat the liner bushing into the connector. Tighten the set screw on the brass cable connector. At this time, the gas diffuser should not be installed onto the end of the gun tube.
7. With the gas nozzle and diffuser removed from the gun tube, be sure the cable is straight, and then trim the liner to the length shown in the Figure below. Remove any burrs from the end of the liner.
8. Screw the gas diffuser onto the end of the gun tube and securely tighten.
9. Replace the contact tip and nozzle.

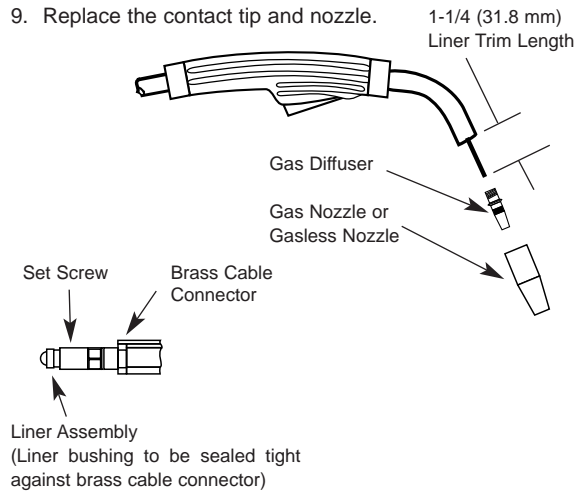

CAMBIO DE LA GUÍA DE ALAMBRE

NOTA: La variación en las longitudes del cable evitan que se puedan intercambiar las guías. Una vez que se haya cortado una guía para una antorcha determinada, no deberá instalarse en otra antorcha, a menos de que cumpla con los requerimientos de longitud de corte de la guía de alambre. Consulte la siguiente Figura.

1. Retire la tobera de gas de la antorcha, desatornillando hacia la izquierda.
2. Retire la punta de contacto existente en la antorcha, desatornillando hacia la izquierda.
3. Retire el difusor de gas del tubo de la antorcha, desatornillando hacia la izquierda.
4. Descanse la antorcha y el cable y colóquelos en una superficie plana. Afloje el tornillo de fijación que se localiza en el conector de latón, en el extremo del cable que va al alimentador de alambre. Jale la guía de alambre hacia afuera del cable.
5. Inserte una nueva guía sin cortar dentro del extremo del conector del cable. Asegúrese de que el buje de la guía esté grabado adecuadamente para el tamaño de alambre que se está utilizando.
6. Inserte totalmente el buje de la guía dentro del conector. Apriete el tornillo de fijación en el conector del cable de latón. En este punto, no debe instalarse el difusor de gas en el otro extremo del tubo de la antorcha.
7. Después de haber retirado la tobera de gas y el difusor del tubo de la antorcha, asegúrese de que el cable esté recto, y después corte la guía a la longitud que se muestra en la siguiente figura. Retire cualquier sobrante del extremo de la guía de alambre.
8. Atornille el difusor de gas en el extremo del tubo de la antorcha y asegúrelo.
9. Reemplace la punta de contacto y la tobera.

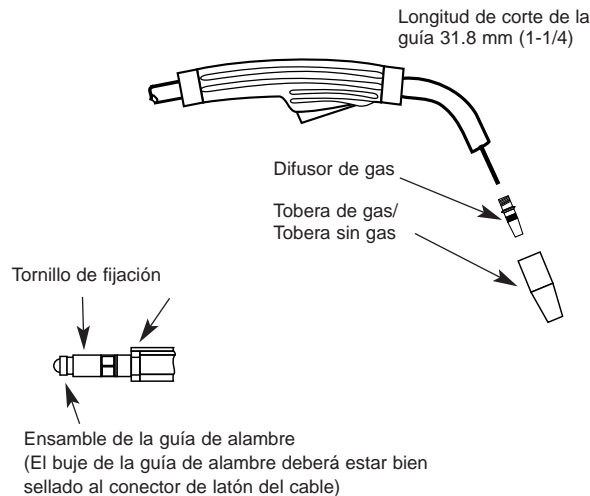

REEMPLACEMENT DU CONDUIT INTÉRIEUR

AVIS : La variation de longueur du câble empêche l'interchangeabilité des conduits intérieurs. Une fois que l'on a coupé un conduit intérieur pour un pistolet particulier, on ne doit pas le monter dans un autre pistolet à moins qu'il satisfasse à l'exigence de longueur libre du conduit intérieur. Voir la figure ci-après.

1. Démontez la buse de gaz du pistolet en la dévissant vers la gauche.
2. Enlever le tube contact existant du pistolet en le dévissant vers la gauche.
3. Enlever le diffuseur de gaz du pistolet en le dévissant vers la gauche.
4. Étendre le pistolet et son câble sur une surface plane. Desserrer la vis de fixation qui se trouve dans le connecteur en laiton à l'extrémité dévidoir du câble. Sortir le conduit intérieur du câble en le tirant.
5. Enfoncer un nouveau conduit intérieur brut dans l'extrémité connecteur du câble. S'assurer que le diamètre du fil est bien indiqué sur le manchon du conduit intérieur.
6. Bien enfoncer le manchon du conduit intérieur dans le connecteur. Serrer la vis de fixation sur le connecteur du câble en laiton. On ne doit pas monter encore le diffuseur sur l'extrémité du tube du pistolet.
7. La buse de gaz et le diffuseur étant enlevés du tube du pistolet, s'assurer que le câble est droit puis couper le conduit intérieur à la longueur indiquée sur la figure ci-après. Ébavurer l'extrémité du conduit intérieur.
8. Visser le diffuseur de gaz sur l'extrémité du tube du pistolet et bien serrer.
9. Remplacer le tube contact et la buse.

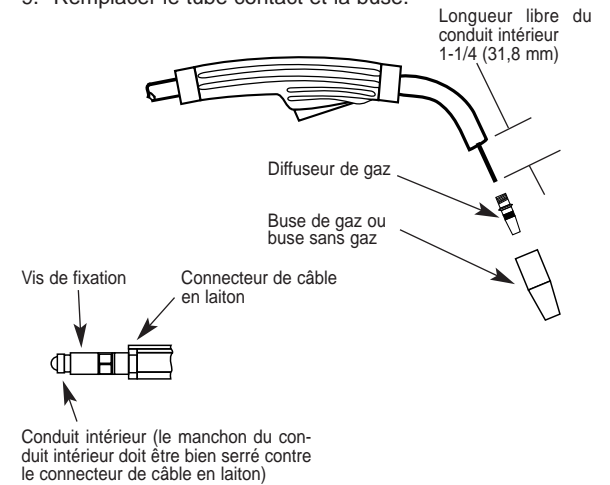

TROUBLESHOOTING

No wire feed, weld output or gas flow when gun trigger is pulled. Fan does NOT operate.

1. Make sure correct voltage is applied to the machine.
2. Make certain that power switch is in the ON position.
3. Make sure circuit breaker inside wire drive compartment is reset.

No wire feed, weld output or gas flow when gun trigger is pulled Fan operates normally.

1. The thermostat may be tripped due to overheating. Let machine cool. Weld at lower duty cycle.
2. Check for obstructions in air flow. Check Gun Trigger connections. See Installation section.
3. Gun trigger may be faulty.

No wire feed when gun trigger is pulled. Fan runs, gas flows and machine has correct open circuit voltage (33vcd maximum) – weld output.

1. If the wire drive motor is running make sure that the correct drive rolls are installed in the machine.
2. Check for clogged cable liner or contact tip.
3. Check for proper size cable liner and contact tip.



CAUTION

If for any reason you do not understand the test procedures or are unable to perform the tests/repairs safely, contact your **LOCAL AUTHORIZED LINCOLN ELECTRIC FIELD SERVICE FACILITY** for assistance before you proceed.

LOCALIZACIÓN DE AVERÍAS

Cuando se presiona el gatillo de la antorcha, no hay alimentación de alambre, salida de soldadura ni flujo de gas. El ventilador NO funciona.

1. Asegúrese de aplicar el voltaje correcto a la máquina.
2. Asegúrese de que el interruptor de energía esté en la posición de ENCENDIDO.
3. Asegúrese de restablecer el interruptor automático que se encuentra dentro del compartimiento del mecanismo de alimentación de alambre.

Cuando se presiona el gatillo de la antorcha, no hay alimentación de alambre, salida de soldadura ni flujo de gas. El ventilador funciona normalmente.

1. El termostato puede estar abierto debido a un sobrecalentamiento. Deje enfriar la máquina. Suelde en el ciclo de trabajo más bajo.
2. Revise que no haya obstrucciones en el flujo de aire. Revise las conexiones del Gatillo de la Antorcha. Vea la sección de Instalación.
3. El gatillo de la antorcha puede estar defectuoso.

Cuando se presiona el gatillo de la antorcha, no hay alimentación de alambre. El ventilador funciona, el gas fluye y la máquina tiene el voltaje de circuito abierto (máximo de 33vcd) – en la salida de soldadura.

1. Si el motor impulsor de alambre está funcionando, asegúrese de que se hayan instalado los rodillos impulsores correctos en la máquina.
2. Verifique que la guía de alambre o la punta del contacto no tengan obstrucciones.
3. Verifique que la guía de alambre y la punta de contacto sean del tamaño adecuado.



PRECAUCIÓN

Si por cualquier razón no entiende los procedimientos de prueba, o no puede realizar las pruebas/repificaciones de manera segura, antes de continuar contacte **AL TALLER DE SERVICIO DE CAMPO AUTORIZADO DE LINCOLN** para obtener asesoría sobre la localización de averías.

DÉPANNAGE

Pas de dévidage, de sortie de soudage ou d'écoulement de gaz quand on appuie sur la gâchette. Le ventilateur NE FONCTIONNE PAS.

1. S'assurer que la bonne tension est appliquée à la machine.
2. S'assurer que l'interrupteur d'alimentation est sur marche ("I").
3. S'assurer que le disjoncteur à l'intérieur du compartiment dévidoir est réenclenché.

Pas de dévidage, de sortie de soudage ou d'écoulement de gaz quand on appuie sur la gâchette du pistolet. Le ventilateur FONCTIONNE NORMALEMENT.

1. Le thermostat peut s'être déclenché en raison d'une surchauffe. Laisser la machine refroidir. Souder à un facteur de marche inférieur.
2. Vérifier si la circulation d'air est bouchée. Vérifier les connexions de la gâchette du pistolet. Voir la section Installation.
3. La gâchette du pistolet peut être défectueuse.

Pas de dévidage quand on appuie sur la gâchette. Le ventilateur tourne, le gaz s'écoule et la machine a la bonne tension à vide (33 V c.c. maximum) - sortie de soudage.

1. Si le moteur d'entraînement du fil fonctionne, s'assurer que les galets d'entraînement appropriés sont installés dans la machine.
2. Vérifier si le conduit intérieur ou le tube contact est bouché.
3. Vérifier que le conduit intérieur et le tube contact sont de la bonne dimension.



AVERTISSEMENT

Si pour une raison ou une autre vous ne comprenez pas les modes opératoires d'essai ou êtes incapable d'effectuer les essais ou les réparations en toute sécurité, communiquez avec votre **SERVICE APRÈS-VENTE LOCAL AGRÉÉ PAR LINCOLN** qui vous prêtera assistance avant de poursuivre.

TROUBLESHOOTING

Low or no gas flow when gun trigger is pulled. Wire feed, weld output and fan operate normally. (Optional MIG Conversion Kit only.)

1. Verify that gas solenoid is properly installed. Refer to instructions included with MIG conversion kit.
2. Check gas supply, flow regulator and gas hoses.
3. Check gun connection to machine for obstruction or leaky seals.

Arc is unstable – Poor starting

1. Check for correct input voltage to machine.
2. Check for proper electrode polarity for process.
3. Check gun tip for wear or damage and proper size – Replace.
4. Check for proper gas and flow rate for process. (For MIG only.)
5. Check work cable for loose or faulty connections.
6. Check gun for damage or breaks.
7. Check for proper drive roll orientation and alignment.
8. Check liner for proper size.



CAUTION

If for any reason you do not understand the test procedures or are unable to perform the tests/repairs safely, contact your **LOCAL AUTHORIZED LINCOLN ELECTRIC FIELD SERVICE FACILITY** for assistance before you proceed.

LOCALIZACIÓN DE AVERÍAS

Cuando se presiona el gatillo de la antorcha, el flujo de gas es bajo o inexistente. La alimentación de alambre, salida de soldadura y el ventilador operan normalmente.

(Sólo el Juego de Conversión MIG opcional.)

1. Verifique que el selenoide de gas se haya instalado adecuadamente. Consulte las instrucciones que vienen con el juego de conversión MIG.
2. Verifique el suministro de gas, el regulador de flujo y las mangueras.
3. Verifique la conexión de la antorcha con la máquina, en busca de obstrucciones o sellos defectuosos.

El arco es inestable – Arranque deficiente

1. Verifique que el voltaje de alimentación a la máquina sea el correcto.
2. Verifique que la polaridad del electrodo sea la adecuada para el proceso.
3. Verifique que la punta de la antorcha no esté dañada y que sea del tamaño adecuado – Reemplácela.
4. Verifique que el gas y la velocidad del flujo sean los adecuados para el proceso (Únicamente para el proceso MIG.)
5. Verifique que el cable de trabajo no esté flojo y que las conexiones estén correctas.
6. Verifique que la antorcha no esté dañada o rota.
7. Verifique que la orientación y la alineación del rodillo impulsor sean las adecuadas.
8. Verifique que el tamaño de la guía de alambre sea el adecuado.



PRECAUCIÓN

Si por cualquier razón no entiende los procedimientos de prueba, o no puede realizar las pruebas/reparaciones de manera segura, antes de continuar contacte **AL TALLER DE SERVICIO DE CAMPO AUTORIZADO DE LINCOLN** para obtener asesoría sobre la localización de averías.

DÉPANNAGE

Écoulement de gaz faible ou nul quand on appuie sur la gâchette. Le dévidage, la sortie de soudage et le ventilateur fonctionnent normalement. (Nécessaire de conversion MIG uniquement.)

1. Vérifier que l'électrovanne de gaz soit bien montée. Voir les instructions incluses dans le nécessaire de conversion MIG.
2. Vérifier la source de gaz, le détendeur et les tuyaux de gaz.
3. Vérifier la connexion du pistolet à la machine pour voir si elle est encrassée ou si les joints fuient.

L'arc est instable - Mauvais amorçage

1. Vérifier que la tension d'entrée à la machine est correcte.
2. Vérifier que le courant est à la bonne polarité pour le procédé.
3. Vérifier l'usure et les dommages du tube du pistolet et vérifier qu'il est de la bonne dimension - Remplacer.
4. Vérifier que le gaz et le débit sont appropriés pour le procédé (MIG uniquement.)
5. Vérifier le câble de retour pour voir si ses connexions sont desserrées ou défectueuses.
6. Vérifier le pistolet à la recherche de dommages ou de cassures.
7. Vérifier que le galet d'entraînement est bien orienté et bien aligné.
8. Vérifier que le conduit intérieur est de la bonne dimension.



AVERTISSEMENT

Si pour une raison ou une autre vous ne comprenez pas les modes opératoires d'essai ou êtes incapable d'effectuer les essais ou les réparations en toute sécurité, communiquez avec votre **SERVICE APRÈS-VENTE LOCAL AGRÉÉ PAR LINCOLN** qui vous prêtera assistance avant de poursuivre.

WELD-PAK 155 WIRING DIAGRAM

CUSTOMER VOLTAGE RECONNECTION FOR DUAL VOLTAGE MACHINE

MACHINE AS SHIPPED FROM FACTORY IS CONNECTED FOR 230V AS SHOWN. TO RECONNECT MACHINE FOR 208V, FIRST DISCONNECT MACHINE FROM INPUT POWER, THEN REMOVE CASE SIDE. REMOVE LEAD MARKED "H1" FROM CR1. REMOVE TAPE SECURING H3 LEAD ASSEMBLY TO INPUT CORD. CONNECT H3 TO CR1. INSULATE H1 LEAD (AND ALSO H3 TERMINAL FOR SOLENOID IF UNUSED) FOR 300V WITH ELECTRICAL TAPE AND SECURE TO INPUT CORD. REINSTALL CASE SIDE BEFORE CONNECTING INPUT POWER. RECONNECTION TO 230V IS THE REVERSE OF ABOVE PROCEDURE. SEE INSTRUCTION MANUAL FOR DETAILS.

WARNING



**HIGH VOLTAGE
can kill**

- Do not operate with covers removed.
- Disconnect input power by unplugging power cord before servicing
- Do not touch electrically live parts
- Only qualified persons should install, use or service this machine.

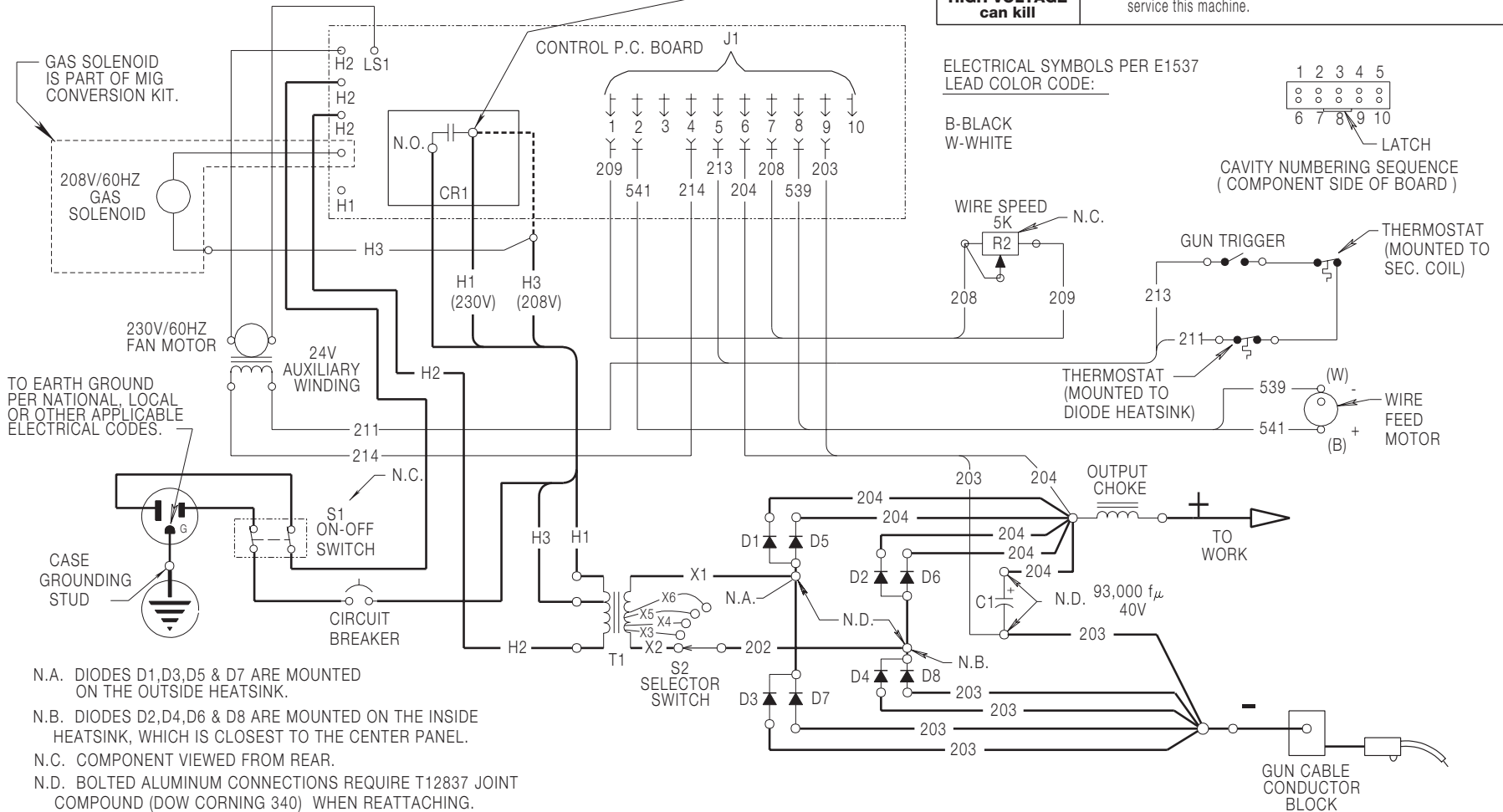

REV 3/97

M17687

NOTE: This diagram is for reference only. It may not be accurate for all machines covered by this manual. The specific diagram for a particular code is pasted inside the machine on one of the enclosure panels.

NOTA: Este diagrama es sólo para referencia. Es posible que no sea exacto para todas las máquinas que se mencionan en este manual. El diagrama específico para su máquina se localiza dentro de la misma, en uno de los paneles.

NOTA: Ce schéma n'est donné qu'à titre de référence. Il peut ne pas être exact pour toutes les machines traitées dans ce manuel. Le schéma particulier pour un code spécial est collé à l'intérieur de la machine sur un des panneaux du boîtier.

PARTS

Order parts from and authorized Lincoln Service Facility. The following replacement parts listing is for reference only. Refer to parts page listing P188 for latest list.

PARTES

Ordene las partes al Taller de Servicio Autorizado de Lincoln. La siguiente lista de partes de repuesto es sólo una referencia. Consulte la lista de partes de la página P188 para obtener la lista más reciente.

PIÈCES

Commander les pièces à un centre de service Lincoln autorisé. La nomenclature des pièces de rechange suivante n'est donnée qu'à titre de référence. Voir la toute dernière nomenclature P188.

Part Description	Descripción de las partes	Désignation des pièces	Part Number
Voltage Control Switch Assembly	Ensamble del Interruptor de Control de Voltaje	Sélecteur de tension	M15750-1
Knob (Voltage Switch)	Perilla (Interruptor de Voltaje)	Bouton (sélecteur de tension)	M15796
Line Switch	Interruptor de Línea	Interrupteur secteur	T10800-32
Polarity Stud	Borne de Polaridad	Plot de polarité	S18432
Input Cord	Cable de Alimentación	Cordon d'alimentation	S13699-9
Wire Speed Potentiometer (R2)	Potenciómetro de Velocidad de Alambre (R2)	Potentiomètre de vitesse de dévidage (R2)	T10812-109
Knob (Wire Speed)	Perilla (Velocidad de Alambre)	Bouton (vitesse de dévidage)	S18425-1
Circuit Breaker	Interruptor Automático	Disjoncteur	T12287-21
Gun Trigger Lead Receptacle	Receptáculo del Cable del Gatillo de la Antorcha	Prise des fils de la gâchette du pistolet	T14530-1
Wire Reel Spindle	Eje del Carrete de Alambre	Axe de support de bobine	M15445
Wire Reel Thumb Screw	Tornillo Mariposa del Carrete de Alambre	Vis de support de bobine	S18438
Wire Reel Tension Set Screw	Tornillo de Fijación de Tensión del Carrete de Alambre	Vis de réglage de tension, support de bobine	S11604-19
Rectifier Assembly	Ensamble del Rectificador	Redresseur	M15966-1
Bottom Rectifier Diodes	Diodos Inferiores del Rectificador	Diodes de redressement inférieures	M9661-39
Top Rectifier Diodes	Diodos Superiores del Rectificador	Diodes de redressement supérieures	M9661-39R
Fan an Heat Sink Bracket	Soporte del Ventilador y del Disipador Térmico	Ventilateur et support dissipateur de chaleur	G1839
Fan Motor	Motor del Ventilador	Moteur du ventilateur	M15787-1
Fan Blade	Aspas del Ventilador	Pale du ventilateur	M15432
Control P.C. Board Assembly	Ensamble de la Tarjeta de Circuito Impreso de Control	Circuit imprimé de commande	L9073-[]
PC Board Mounting Stand Off	Montaje de Tarjeta de Circuito Impreso	Entretoise pour circuit imprimé	S19300-2
Door Hinge	Bisagra de Puerta	Charnière de porte	M15451
Procedure Sheet	Hoja de Procedimientos	Feuille de mode opératoire	L9639
Motor Gear Box	Caja de Engranajes del Motor	Boîte d'engrenages du moteur	L7801
Idle roll arm Wing Nut	Tuerca Mariposa del Brazo del Rodillo de Presión	Écrou à ailettes, bras du galet mené	T9078-3
Idle Roll Arm	Rodillo de Presión	Bras du galet mené	L7562 1
Idle Roll (Bearing)	Rodillo de Presión (Rodamiento)	Galet mené (roulement)	M9300-55
Idle roll arm Spring	Resorte del Brazo del Rodillo de Presión	Ressort du bras du galet mené	T11862-41
Guide Tube	Tubo Guía	Guide-tube	S18685-6
Guide Tube Latch	Sujetador del Tubo Guía	Verrou du guide-tube	S19127 2
Set Screw (Drive Roll to Shaft)	Tornillo de Fijación (Carrete Impulsor para el Eje)	Vis de fixation (galet d'entraînement-arbre)	S11604-47
Wire Drive Fastner Button	Botón de Aceleración del Mecanismo de Alimentación de Alambre	Bouton de fixation d'entraînement du fil	T14659-3

WARNING	<ul style="list-style-type: none"> Do not touch electrically live parts or electrode with skin or wet clothing. Insulate yourself from work and ground. 	<ul style="list-style-type: none"> Keep flammable materials away. 	<ul style="list-style-type: none"> Wear eye, ear and body protection. 	<ul style="list-style-type: none"> Keep your head out of fumes. Use ventilation or exhaust to remove fumes from breathing zone.
Spanish AVISO DE PRECAUCION	<ul style="list-style-type: none"> No toque las partes o los electrodos bajo carga con la piel o ropa mojada. Aislese del trabajo y de la tierra. 	<ul style="list-style-type: none"> Mantenga el material combustible fuera del área de trabajo. 	<ul style="list-style-type: none"> Protéjase los ojos, los oídos y el cuerpo. 	<ul style="list-style-type: none"> Los humos fuera de la zona de respiración. Mantenga la cabeza fuera de los humos. Utilice ventilación o aspiración para gases.
French ATTENTION	<ul style="list-style-type: none"> Ne laissez ni la peau ni des vêtements mouillés entrer en contact avec des pièces sous tension. Isolez-vous de la pièce et de la terre. 	<ul style="list-style-type: none"> Gardez à l'écart de tout matériel inflammable. 	<ul style="list-style-type: none"> Protégez vos yeux, vos oreilles et votre corps. 	<ul style="list-style-type: none"> Gardez la tête à l'écart des fumées. Utilisez un ventilateur ou un aspirateur pour ôter les fumées des zones de travail.
German WARNUNG	<ul style="list-style-type: none"> Berühren Sie keine stromführenden Teile oder Elektroden mit Ihrem Körper oder feuchter Kleidung! Isolieren Sie sich von den Elektroden und dem Erdboden! 	<ul style="list-style-type: none"> Entfernen Sie brennbares Material! 	<ul style="list-style-type: none"> Tragen Sie Augen-, Ohren- und Körperschutz! 	<ul style="list-style-type: none"> Vermeiden Sie das Einatmen von Schweißrauch! Sorgen Sie für gute Be- und Entlüftung des Arbeitsplatzes!
Portuguese ATENÇÃO	<ul style="list-style-type: none"> Não toque partes elétricas e electrodos com a pele ou roupa molhada. Isole-se da peça e terra. 	<ul style="list-style-type: none"> Mantenha inflamáveis bem guardados. 	<ul style="list-style-type: none"> Use proteção para a vista, ouvido e corpo. 	<ul style="list-style-type: none"> Mantenha seu rosto da fumaça. Use ventilação e exaustão para remover fumo da zona respiratória.
Japanese 注意事項	<ul style="list-style-type: none"> 通電中の電気部品、又は溶材にヒブやぬれた布で触れないこと。 施工物やアースから身体が絶縁されている様にして下さい。 	<ul style="list-style-type: none"> 燃えやすいものの側での溶接作業は絶対にしてはなりません。 	<ul style="list-style-type: none"> 目、耳及び身体に保護具をして下さい。 	<ul style="list-style-type: none"> ヒュームから頭を離すようにして下さい。 換気や排煙に十分留意して下さい。
Chinese 警告	<ul style="list-style-type: none"> 皮肤或湿衣物切勿接触带电部件及焊条。 使你自已与地面和工件绝缘。 	<ul style="list-style-type: none"> 把一切易燃物品移离工作场所。 	<ul style="list-style-type: none"> 佩戴眼、耳及身体劳动保护用具。 	<ul style="list-style-type: none"> 头部远离烟雾。 在呼吸区使用通风或排风器除烟。
Korean 위험	<ul style="list-style-type: none"> 전도체나 용접봉을 젖은 헝겍 또는 피부로 절대 접촉치 마십시오. 모재와 접지를 접촉치 마십시오. 	<ul style="list-style-type: none"> 인화성 물질을 접근시키지 마십시오. 	<ul style="list-style-type: none"> 눈, 귀와 몸에 보호장구를 착용하십시오. 	<ul style="list-style-type: none"> 얼굴로부터 용접가스를 멀리하십시오. 호흡지역으로부터 용접가스를 제거하기 위해 가스제거기나 통풍기를 사용하십시오.
Arabic تحذير	<ul style="list-style-type: none"> لا تلمس الاجزاء التي يسري فيها التيار الكهربائي أو الألكترود بجلد الجسم أو بالملايس المبللة بالماء. ضع عازل على جسمك خلال العمل. 	<ul style="list-style-type: none"> ضع المواد القابلة للاشتعال في مكان بعيد. 	<ul style="list-style-type: none"> ضع أدوات وملابس واقية على عينيك وأذنيك وجسمك. 	<ul style="list-style-type: none"> ابتعد رأسك بعيداً عن الدخان. استعمل التهوية أو جهاز ضغط الدخان للخارج لكي تبعد الدخان عن المنطقة التي تتنفس فيها.

		
● Turn power off before servicing.	● Do not operate with panel open or guards off.	WARNING
● Desconectar el cable de alimentación de poder de la máquina antes de iniciar cualquier servicio.	● No operar con panel abierto o guardas quitadas.	Spanish AVISO DE PRECAUCION
● Débranchez le courant avant l'entretien.	● N'opérez pas avec les panneaux ouverts ou avec les dispositifs de protection enlevés.	French ATTENTION
● Strom vor Wartungsarbeiten abschalten! (Netzstrom völlig öffnen; Maschine anhalten!)	● Anlage nie ohne Schutzgehäuse oder Innenschutzverkleidung in Betrieb setzen!	German WARNUNG
● Não opere com as tampas removidas. ● Desligue a corrente antes de fazer serviço. ● Não toque as partes elétricas nuas.	● Mantenha-se afastado das partes moventes. ● Não opere com os painéis abertos ou guardas removidas.	Portuguese ATENÇÃO
● メンテナンス・サービスに取りかかる際には、まず電源スイッチを必ず切ってください。	● パネルやカバーを取り外したまま機械操作をしないで下さい。	Japanese 注意事項
● 維修前切斷電源。	● 儀表板打開或沒有安全罩時不準作業。	Chinese 警告
● 보수전에 전원을 차단하십시오.	● 관널이 열린 상태로 작동치 마십시오.	Korean 위험
● اقطع التيار الكهربائي قبل القيام بأية صيانة.	● لا تشغيل هذا الجهاز اذا كانت الاغطية الحديدية الواقية ليست عليه.	Arabic تحذير

READ AND UNDERSTAND THE MANUFACTURER'S INSTRUCTION FOR THIS EQUIPMENT AND THE CONSUMABLES TO BE USED AND FOLLOW YOUR EMPLOYER'S SAFETY PRACTICES.

SE RECOMIENDA LEER Y ENTENDER LAS INSTRUCCIONES DEL FABRICANTE PARA EL USO DE ESTE EQUIPO Y LOS CONSUMIBLES QUE VA A UTILIZAR, SIGA LAS MEDIDAS DE SEGURIDAD DE SU SUPERVISOR.

LISEZ ET COMPRENEZ LES INSTRUCTIONS DU FABRICANT SUR CET EQUIPEMENT ET LES PRODUITS A UTILISER ET SUIVEZ LES CONSIGNES DE SECURITE DE VOTRE EMPLOYEUR.

LESEN SIE UND BEFOLGEN SIE DIE BETRIEBSANLEITUNG DER ANLAGE UND DEN ELEKTRODENEINSATZ DES HERSTELLERS. DIE UNFALLVERHÜTUNGSVORSCHRIFTEN DES ARBEITGEBERS SIND EBENFALLS ZU BEACHTEN.

LEIA E COMPREENDA AS INSTRUÇÕES DO FABRICANTE PARA ESTE EQUIPAMENTO E AS PARTES DE USO, E SIGA AS PRÁTICAS DE SEGURANÇA DO EMPREGADOR.

使う機械や溶材のメーカーの指示書をよく読み、まず理解して下さい。そして貴社の安全規定に従って下さい。

請詳細閱讀並理解製造廠提供的說明以及應該使用的銀焊材料，並請遵守貴方的有關勞動保護規定。

이 제품에 동봉된 작업지침서를 숙지하시고 귀사의 작업자 작업자 안전수칙을 준수하시기 바랍니다.

الرجاء إتباع تعليمات المصنع المنتج لهذه المعدات والمواد قبل استعمالها وإتباع تعليمات الوقاية لصاحب العمل.



World's Leader in Welding and Cutting Products