

4



English: Turn the mouse and receiver on.

Deutsch: Schalten Sie die Maus und den Empfänger ein.

Français: Tournez la souris et le récepteur.

Italiano: Turnare la mouse e il ricevitore.

Español: Turnar el mouse y el receptor.

Português: Turnar o mouse e o receptor.

Nederlands: Turnen de mouse en de ontvanger in.

Svenska: Tryck på brytaren för att slå på musen och mottagaren.

Dansk: Tryk på brytaren for at slå den mus og modtageren til.

Norsk: Tryk på brytaren for å slå på musen og mottageren.

Suomi: Käynnäytä hiiren ja vastaanotteen.

Eesti: Lüliti mouse'i ja vastuvõturi sisse.

Polyski: Włącz mysz i odbiornik.

English: Insert the batteries. Press the battery cover latch and rotate it 90 degrees clockwise.

Deutsch: Einsetzen der Batterien. 1. Drücken Sie den Batteriedeckelverschluss und drehen Sie ihn 90 Grad im Uhrzeigersinn.

Français: Insérer les piles. 1. Appuyez sur le bouton de verrouillage du couvercle des piles et tournez-le dans le sens des aiguilles d'une montre à 90°.

Italiano: Inserire le batterie. 1. Premere il pulsante del coperchietto delle pile e ruotarlo di 90° in senso orario.

Español: Insertar las pilas. 1. Pulsar el botón de la tapa de las pilas y girarla 90° en sentido horario.

Português: Inserir as baterias. 1. Premir o botão de travagem da tampa das pilas e girá-la 90° no sentido horário.

Nederlands: Inzetten van de batterijen. 1. Druk op de batterijdekselknop en draai deze 90° met de klok mee.

Svenska: Sätt in batterierna. 1. Tryck på batteriöversvaret och vrid det 90° medurs.

Dansk: Indsæt batterierne. 1. Tryk på batteridekselens låseknop og drej låset 90° med uret.

3

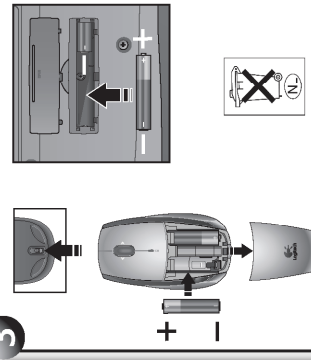

English: Plug the USB receiver into the computer's USB port.

Deutsch: Stecken Sie den USB-Empfänger in den Computer-USB-Port.

Français: Rentrer le récepteur USB dans le port USB du ordinateur.

Italiano: Collegare il ricevitore USB al porto USB del computer.

Español: Conectar el receptor USB al puerto USB del ordenador.

Português: Enfiar o receptor USB na porta USB do computador.

2

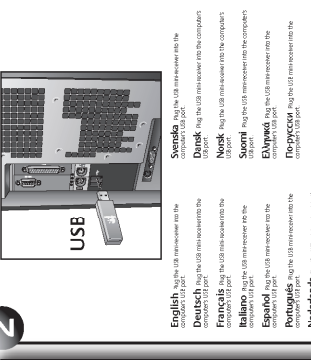

English: Plug the USB receiver into the computer's USB port.

Deutsch: Stecken Sie den USB-Empfänger in den Computer-USB-Port.

Français: Rentrer le récepteur USB dans le port USB du ordinateur.

Italiano: Collegare il ricevitore USB al porto USB del computer.

Español: Conectar el receptor USB al puerto USB del ordenador.

Português: Enfiar o receptor USB na porta USB do computador.

1



English: Turn the computer on.

Deutsch: Schalten Sie den Computer ein.

Français: Mettre l'ordinateur sous tension.

Italiano: Accendere il computer.

Español: Encender el computador.

Português: Ligar o computador.

Nederlands: Het computersysteem aanzetten.

Svenska: Slå på datorn.

Dansk: Tænd computeren.

Norsk: Slå på datamaskinen.

Suomi: Käynnäytä tietokone.

Eesti: Käiveldada arvuti.

Polyski: Włączyć komputer.

Installation

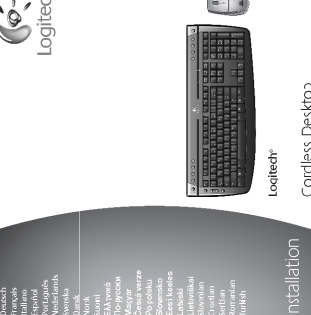

Logitech
Cordless Desktop

English, Deutsch, Français, Español, Italiano, Svenska, Suomi, Norsk, Magyar, Polski, Slovenščina, Lietuviškai, Čeština, Українська, Azərbaycanca, Türkçe

5

English: Press the **CONNECT MOUSE** button on the keyboard.

Deutsch: Drücken Sie den **CONNECT MOUSE** Knopf auf der Tastatur.

Français: Appuyez sur le bouton **CONNECT MOUSE** sur le clavier.

Italiano: Premere il pulsante **CONNECT MOUSE** sulla tastiera.

Español: Pulsar el botón **CONNECT MOUSE** en el teclado.

Português: Premir o botão **CONNECT MOUSE** no teclado.

Nederlands: Druk op de **CONNECT MOUSE** knop op de toetsenbord.

Svenska: Tryck på **CONNECT MOUSE** knappen på tangentbordet.

Dansk: Tryk på **CONNECT MOUSE** knappen på tastaturet.

Norsk: Tryk på **CONNECT MOUSE** knappen på tastaturet.

Suomi: Paina **CONNECT MOUSE** painike näppäimistöä.

Eesti: Vajuta **CONNECT MOUSE** nuppu klaviatuuril.

Polyski: Naciśnij przycisk **CONNECT MOUSE** na klawiaturze.

6



English: Press the **CONNECT KEYS** button on the keyboard.

Deutsch: Drücken Sie den **CONNECT KEYS** Knopf auf der Tastatur.

Français: Appuyez sur le bouton **CONNECT KEYS** sur le clavier.

Italiano: Premere il pulsante **CONNECT KEYS** sulla tastiera.

Español: Pulsar el botón **CONNECT KEYS** en el teclado.

Português: Premir o botão **CONNECT KEYS** no teclado.

Nederlands: Druk op de **CONNECT KEYS** knop op de toetsenbord.

Svenska: Tryck på **CONNECT KEYS** knappen på tangentbordet.

Dansk: Tryk på **CONNECT KEYS** knappen på tastaturet.

Norsk: Tryk på **CONNECT KEYS** knappen på tastaturet.

Suomi: Paina **CONNECT KEYS** painike näppäimistöä.

Eesti: Vajuta **CONNECT KEYS** nuppu klaviatuuril.

Polyski: Naciśnij przycisk **CONNECT KEYS** na klawiaturze.

7

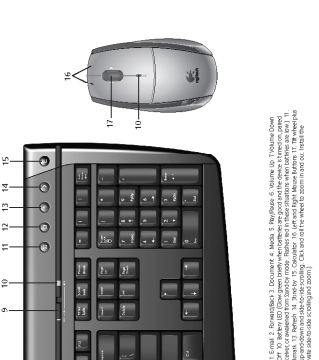

English: Press the **CONNECT KEYS** button on the keyboard.

Deutsch: Drücken Sie den **CONNECT KEYS** Knopf auf der Tastatur.

Français: Appuyez sur le bouton **CONNECT KEYS** sur le clavier.

Italiano: Premere il pulsante **CONNECT KEYS** sulla tastiera.

Español: Pulsar el botón **CONNECT KEYS** en el teclado.

Português: Premir o botão **CONNECT KEYS** no teclado.

Nederlands: Druk op de **CONNECT KEYS** knop op de toetsenbord.

Svenska: Tryck på **CONNECT KEYS** knappen på tangentbordet.

Dansk: Tryk på **CONNECT KEYS** knappen på tastaturet.

Norsk: Tryk på **CONNECT KEYS** knappen på tastaturet.

Suomi: Paina **CONNECT KEYS** painike näppäimistöä.

Eesti: Vajuta **CONNECT KEYS** nuppu klaviatuuril.

Polyski: Naciśnij przycisk **CONNECT KEYS** na klawiaturze.

8

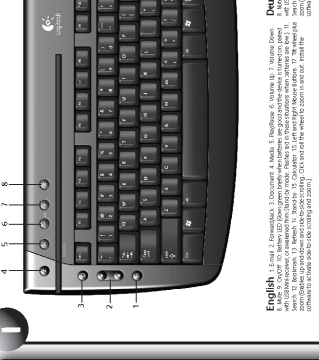

English: Press the **CONNECT KEYS** button on the keyboard.

Deutsch: Drücken Sie den **CONNECT KEYS** Knopf auf der Tastatur.

Français: Appuyez sur le bouton **CONNECT KEYS** sur le clavier.

Italiano: Premere il pulsante **CONNECT KEYS** sulla tastiera.

Español: Pulsar el botón **CONNECT KEYS** en el teclado.

Português: Premir o botão **CONNECT KEYS** no teclado.

Nederlands: Druk op de **CONNECT KEYS** knop op de toetsenbord.

Svenska: Tryck på **CONNECT KEYS** knappen på tangentbordet.

Dansk: Tryk på **CONNECT KEYS** knappen på tastaturet.

Norsk: Tryk på **CONNECT KEYS** knappen på tastaturet.

Suomi: Paina **CONNECT KEYS** painike näppäimistöä.

Eesti: Vajuta **CONNECT KEYS** nuppu klaviatuuril.

Polyski: Naciśnij przycisk **CONNECT KEYS** na klawiaturze.

9

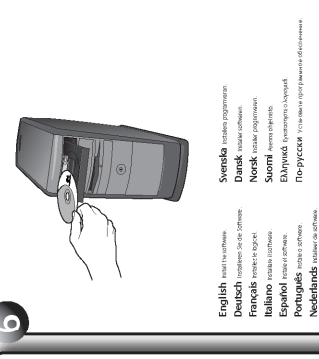

English: Press the **CONNECT KEYS** button on the keyboard.

Deutsch: Drücken Sie den **CONNECT KEYS** Knopf auf der Tastatur.

Français: Appuyez sur le bouton **CONNECT KEYS** sur le clavier.

Italiano: Premere il pulsante **CONNECT KEYS** sulla tastiera.

Español: Pulsar el botón **CONNECT KEYS** en el teclado.

Português: Premir o botão **CONNECT KEYS** no teclado.

Nederlands: Druk op de **CONNECT KEYS** knop op de toetsenbord.

Svenska: Tryck på **CONNECT KEYS** knappen på tangentbordet.

Dansk: Tryk på **CONNECT KEYS** knappen på tastaturet.

Norsk: Tryk på **CONNECT KEYS** knappen på tastaturet.

Suomi: Paina **CONNECT KEYS** painike näppäimistöä.

Eesti: Vajuta **CONNECT KEYS** nuppu klaviatuuril.

Polyski: Naciśnij przycisk **CONNECT KEYS** na klawiaturze.

10

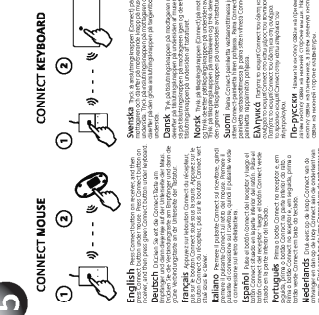

English: Press the **CONNECT KEYS** button on the keyboard.

Deutsch: Drücken Sie den **CONNECT KEYS** Knopf auf der Tastatur.

Français: Appuyez sur le bouton **CONNECT KEYS** sur le clavier.

Italiano: Premere il pulsante **CONNECT KEYS** sulla tastiera.

Español: Pulsar el botón **CONNECT KEYS** en el teclado.

Português: Premir o botão **CONNECT KEYS** no teclado.

Nederlands: Druk op de **CONNECT KEYS** knop op de toetsenbord.

Svenska: Tryck på **CONNECT KEYS** knappen på tangentbordet.

Dansk: Tryk på **CONNECT KEYS** knappen på tastaturet.

Norsk: Tryk på **CONNECT KEYS** knappen på tastaturet.

Suomi: Paina **CONNECT KEYS** painike näppäimistöä.

Eesti: Vajuta **CONNECT KEYS** nuppu klaviatuuril.

Polyski: Naciśnij przycisk **CONNECT KEYS** na klawiaturze.

Federal Communication Commission Interference Statement

The equipment has been tested and found to comply with the limits for a Class 3 digital device, pursuant to Part 15 of the FCC Rules. These limits are designed to provide reasonable protection against harmful interference to other licensed operations. This equipment generates, uses, and can radiate radio frequency energy and, if not installed and used in accordance with the instructions, may cause harmful interference to radio communications. This device may cause or be caused by harmful interference if not used in accordance with the instructions. It is important that you follow these instructions to avoid such interference. If you experience interference, you should stop using the equipment immediately. If you are unable to resolve the interference problem, you should contact your local Federal Communications Commission office for assistance. For more information, visit the FCC website at <http://www.fcc.gov>.

English: This equipment has been tested and found to comply with the limits for a Class 3 digital device, pursuant to Part 15 of the FCC Rules. These limits are designed to provide reasonable protection against harmful interference to other licensed operations. This equipment generates, uses, and can radiate radio frequency energy and, if not installed and used in accordance with the instructions, may cause harmful interference to radio communications. This device may cause or be caused by harmful interference if not used in accordance with the instructions. It is important that you follow these instructions to avoid such interference. If you experience interference, you should stop using the equipment immediately. If you are unable to resolve the interference problem, you should contact your local Federal Communications Commission office for assistance. For more information, visit the FCC website at <http://www.fcc.gov>.

Magyar
Csakiszerzés

Polish
Słowniczko

Slovenščina
Eslovenski slovar

Lithuanian
Lietuviškas žodynas

Slovakian
Slovenský slovník

Czechian
Česky slovník

Turkish
Türkçe sözlük

English: Press the **CONNECT KEYS** button on the keyboard.

Deutsch: Drücken Sie den **CONNECT KEYS** Knopf auf der Tastatur.

Français: Appuyez sur le bouton **CONNECT KEYS** sur le clavier.

Italiano: Premere il pulsante **CONNECT KEYS** sulla tastiera.

Español: Pulsar el botón **CONNECT KEYS** en el teclado.

Português: Premir o botão **CONNECT KEYS** no teclado.

Nederlands: Druk op de **CONNECT KEYS** knop op de toetsenbord.

Svenska: Tryck på **CONNECT KEYS** knappen på tangentbordet.

Dansk: Tryk på **CONNECT KEYS** knappen på tastaturet.

Norsk: Tryk på **CONNECT KEYS** knappen på tastaturet.

Suomi: Paina **CONNECT KEYS** painike näppäimistöä.

Eesti: Vajuta **CONNECT KEYS** nuppu klaviatuuril.

Polyski: Naciśnij przycisk **CONNECT KEYS** na klawiaturze.

English: Press the **CONNECT KEYS** button on the keyboard.

Deutsch: Drücken Sie den **CONNECT KEYS** Knopf auf der Tastatur.

Français: Appuyez sur le bouton **CONNECT KEYS** sur le clavier.

Italiano: Premere il pulsante **CONNECT KEYS** sulla tastiera.

Español: Pulsar el botón **CONNECT KEYS** en el teclado.

Português: Premir o botão **CONNECT KEYS** no teclado.

Nederlands: Druk op de **CONNECT KEYS** knop op de toetsenbord.

Svenska: Tryck på **CONNECT KEYS** knappen på tangentbordet.

Dansk: Tryk på **CONNECT KEYS** knappen på tastaturet.

Norsk: Tryk på **CONNECT KEYS** knappen på tastaturet.

Suomi: Paina **CONNECT KEYS** painike näppäimistöä.

Eesti: Vajuta **CONNECT KEYS** nuppu klaviatuuril.

Polyski: Naciśnij przycisk **CONNECT KEYS** na klawiaturze.

English: Press the **CONNECT KEYS** button on the keyboard.

Deutsch: Drücken Sie den **CONNECT KEYS** Knopf auf der Tastatur.

Français: Appuyez sur le bouton **CONNECT KEYS** sur le clavier.

Italiano: Premere il pulsante **CONNECT KEYS** sulla tastiera.

Español: Pulsar el botón **CONNECT KEYS** en el teclado.

Português: Premir o botão **CONNECT KEYS** no teclado.

Nederlands: Druk op de **CONNECT KEYS** knop op de toetsenbord.

Svenska: Tryck på **CONNECT KEYS** knappen på tangentbordet.

Dansk: Tryk på **CONNECT KEYS** knappen på tastaturet.

Norsk: Tryk på **CONNECT KEYS** knappen på tastaturet.

Suomi: Paina **CONNECT KEYS** painike näppäimistöä.

Eesti: Vajuta **CONNECT KEYS** nuppu klaviatuuril.

Polyski: Naciśnij przycisk **CONNECT KEYS** na klawiaturze.

English: Press the **CONNECT KEYS** button on the keyboard.

Deutsch: Drücken Sie den **CONNECT KEYS** Knopf auf der Tastatur.

Français: Appuyez sur le bouton **CONNECT KEYS** sur le clavier.

Italiano: Premere il pulsante **CONNECT KEYS** sulla tastiera.

Español: Pulsar el botón **CONNECT KEYS** en el teclado.

Português: Premir o botão **CONNECT KEYS** no teclado.

Nederlands: Druk op de **CONNECT KEYS** knop op de toetsenbord.

Svenska: Tryck på **CONNECT KEYS** knappen på tangentbordet.

Dansk: Tryk på **CONNECT KEYS** knappen på tastaturet.

Norsk: Tryk på **CONNECT KEYS** knappen på tastaturet.

Suomi: Paina **CONNECT KEYS** painike näppäimistöä.

Eesti: Vajuta **CONNECT KEYS** nuppu klaviatuuril.

Polyski: Naciśnij przycisk **CONNECT KEYS** na klawiaturze.