

Setup on your Phone

- Visit the Apple App Store or Google Play store.
- Search for and install the "Harmony" app.
- Launch the app when ready.
- Follow the instructions provided by the Harmony app to setup your Harmony remote.
- The app will detect if your phone is compatible and guide you through the process.

Einrichten auf Ihrem Telefon

- Besuchen Sie den Apple App Store oder den Google Play Store.
- Suchen und installieren Sie die Harmony-App.
- Starten Sie dann die App.
- Folgen Sie den Anweisungen der Harmony-App, um Ihre Harmony-Fernbedienung einzurichten.
- Die App erkennt, ob Ihr Telefon kompatibel ist, und führt Sie durch den Vorgang.

Configuration sur votre téléphone

- Rendez-vous sur l'App Store d'Apple ou dans la boutique Google Play.
- Recherchez et installez l'application Harmony.
- Lancez ensuite l'application.
- Suivez les instructions fournies par l'application Harmony pour configurer votre télécommande Harmony.
- L'application détecte si votre téléphone est compatible et vous guide tout au long du processus.

Set-up op uw telefoon

- Ga naar de Apple App Store of Google Play-winkel.
- Zoek en installeer de Harmony-app.
- Start de app wanneer u klaar bent.
- Volg de instructies van de Harmony-app om uw Harmony-afstandsbediening in te stellen.
- De app detecteert of uw telefoon compatibel is en leidt u door het proces.

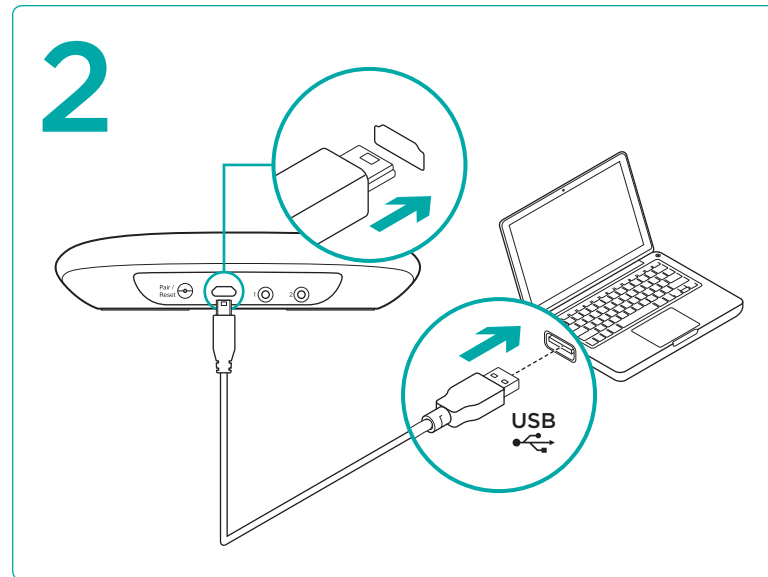

Setup on your Computer

- If setup isn't supported on your phone, go to www.myharmony.com on your computer to begin setup.
- Follow the instructions to set up your remote. You will be prompted to connect the Harmony Hub using the USB cable provided.
- When setup is complete, disconnect your Harmony Hub from your computer.

Einrichten auf Ihrem Computer

- Wenn die Einrichtung auf Ihrem Telefon nicht unterstützt wird, können Sie sie unter www.myharmony.com auch über Ihren Computer durchführen.
- Folgen Sie den Anweisungen, um Ihre Fernbedienung einzurichten. Sie werden aufgefordert, den Harmony Hub mithilfe des mitgelieferten USB-Kabels anzuschließen.
- Wenn die Einrichtung abgeschlossen ist, trennen Sie den Harmony Hub von Ihrem Computer.

Configuration sur votre ordinateur

- Si la configuration n'est pas prise en charge sur votre téléphone, accédez au site www.myharmony.com à partir de votre ordinateur afin de commencer la configuration.
- Suivez les instructions pour configurer votre télécommande. Vous serez invité à connecter votre hub Harmony à l'aide du câble USB fourni.
- Une fois la configuration terminée, déconnectez votre hub Harmony de votre ordinateur.

Set-up op uw computer

- Als de set-up niet wordt ondersteund op uw telefoon, gaat u naar www.myharmony.com op uw computer om de set-up te starten.
- Volg de instructies om uw afstandsbediening in te stellen. U wordt gevraagd de Harmony Hub via de meegeleverde USB-kabel aan te sluiten.
- Wanneer de set-up is voltooid, ontkoppelt u de Harmony Hub van uw computer.

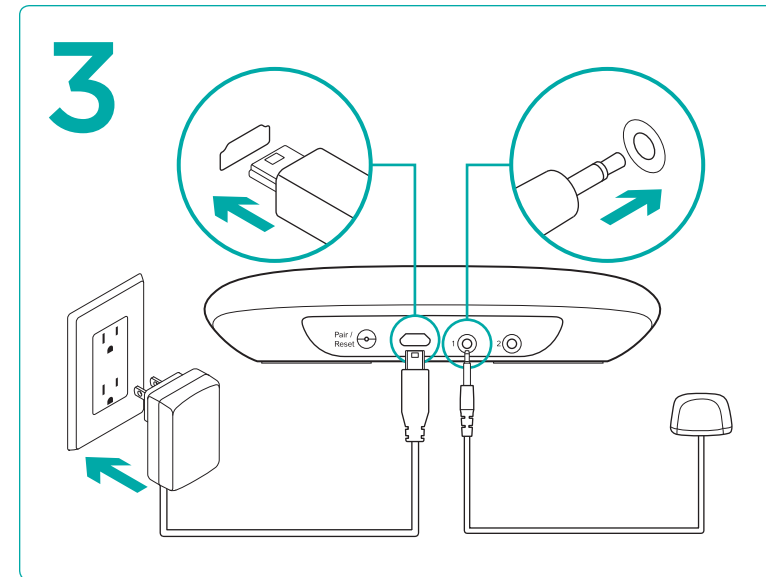

Plug in your Harmony Hub and mini blaster

Connect your Harmony Hub to a power outlet and place it inside your entertainment system cabinet. Connect the mini blaster to a port on the rear of the Harmony Hub. Place the mini blaster on top of your entertainment system to control your TV and other devices that are not inside your entertainment system cabinet.

Anschließen von Harmony Hub und Mini-Sender

Schließen Sie den Harmony Hub an eine Steckdose an und stellen Sie ihn in das Sideboard zu Ihrem Entertainment-System. Schließen Sie den Mini-Sender an einen der Anschlüsse auf der Rückseite des Harmony Hub an. Stellen Sie den Mini-Sender dann oben auf das Sideboard, um Ihren Fernseher und andere Geräte zu steuern, die sich nicht zusammen mit Ihrem Entertainment-System im Sideboard befinden.

Branchement de votre hub Harmony et du mini-relais

Branchez votre hub Harmony à une prise de courant et placez-le dans le meuble réservé à votre système multimédia. Connectez le mini-relais au port situé à l'arrière du hub Harmony. Placez le mini-relais au-dessus de votre système multimédia pour contrôler votre téléviseur et d'autres dispositifs qui ne sont pas dans le meuble de votre système multimédia.

Uw Harmony Hub en miniblaster aansluiten

Sluit uw Harmony Hub op een stopcontact aan en plaats hem in de kast waar uw entertainmentsysteem staat. Sluit de miniblaster aan op een poort aan de achterkant van de Harmony Hub. Plaats de miniblaster boven op uw entertainmentsysteem voor bediening van uw tv en andere apparaten die niet in de kast met uw entertainmentsysteem staan.

Uw Harmony Hub en miniblaster aansluiten

Sluit uw Harmony Hub op een stopcontact aan en plaats hem in de kast waar uw entertainmentsysteem staat. Sluit de miniblaster aan op een poort aan de achterkant van de Harmony Hub. Plaats de miniblaster boven op uw entertainmentsysteem voor bediening van uw tv en andere apparaten die niet in de kast met uw entertainmentsysteem staan.

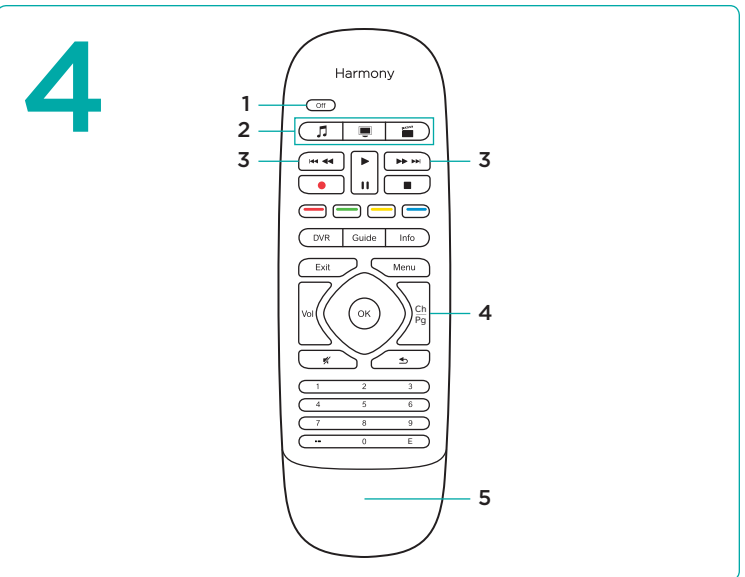

Remote

1. Off: Powers off your entire system.
2. Activity Buttons: Start your activities like Play Music, Watch TV, and Watch Movie.
3. Press once to fast forward or rewind. Press and hold to skip forward or back.
4. Press once for channel up/down. Press and hold to page up/down.
5. Battery compartment—battery preinstalled

Fernbedienung

1. Ausgeschaltet: Schaltet Ihr gesamtes System aus.
2. Aktionstasten: Starten Sie Aktionen wie „Musikhören“, „Fernsehen“ oder „Film wiedergeben“.
3. Drücken Sie die Taste einmal, um vor- oder zurückzuspulen. Halten Sie die Taste gedrückt, um vor- oder zurückzuspringen.
4. Drücken Sie einmal, um zum vorherigen oder nächsten Sender zu wechseln. Halten Sie die Taste gedrückt, um den Bildlauf nach oben oder unten zu bewegen.
5. Batteriefach – Batterie ist bereits eingesetzt.

Télécommande

1. Off (Arrêt): met hors tension l'ensemble de votre système.
2. Boutons d'activité: démarrez vos activités, comme lire de la musique, regarder la télévision ou regarder un film.
3. Appuyez sur le bouton pour effectuer une avance rapide ou un retour rapide. Maintenez le bouton appuyé pour passer à la piste suivante ou précédente.
4. Appuyez sur le bouton pour passer à la chaîne suivante/précédente. Maintenez le bouton appuyé pour passer à la page suivante/précédente.
5. Compartiment de la batterie - batterie préinstallée

Afstandsbediening

1. Uit: Hiermee schakelt u het volledige systeem uit.
2. Activiteitenknoppen: Hiermee start u activiteiten zoals Muziek afspelen, Tv kijken en Film kijken.
3. Druk eenmaal om snel vooruit of terug te spoelen. Houd de knop ingedrukt om vooruit of achteruit te springen.
4. Druk eenmaal voor volgend/vorig kanaal. Houd de knop ingedrukt voor pagina omhoog/omlaag.
5. Batterijhouder; batterij is vooraf geïnstalleerd.

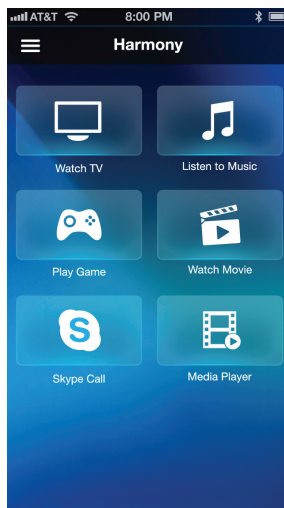

Home Screen

Your home screen lets you start the activities you defined while setting up your remote.

Tip: The menu button lets you customize your home screen and access settings.

Startseite

Auf Ihrer Startseite können Sie die Aktionen starten, die Sie beim Einrichten Ihrer Fernbedienung festgelegt haben.

Tip: Mit der Menütaste können Sie Ihren Startbildschirm anpassen und auf die Einstellungen zugreifen.

Écran d'accueil

Votre écran d'accueil vous permet de démarrer les activités que vous avez définies lors de la configuration de votre télécommande.

Conseil: le bouton du menu vous permet de personnaliser votre écran d'accueil ainsi que les paramètres d'accès.

Hoofdscherm

Vanuit het hoofdscherm kunt u de activiteiten starten die u tijdens de set-up van de afstandbediening heeft ingesteld.

Tip: Via de menuknop kunt u het hoofdscherm en de toeganginstellingen aanpassen.



Gestures

The gesture tab lets you use gestures to control your TV.

i Tap the show hints button to see the list of available gestures. Single finger commands are used for watching TV, while two fingers commands are used for guide navigation.

Tip: Swipe gesture—make quick swipes on your screen in a flicking motion

Tip: After swiping, hold your finger on the screen to repeat a command (e.g. volume up) or to send an alternate command (e.g. channel up vs page up)

Gesten

Auf der Registerkarte „Geste“ können Sie Gesten für die Steuerung Ihres Fernsehers einstellen.

i Tippen Sie auf die Taste „Tipps anzeigen“, um die Liste mit den verfügbaren Gesten anzuzeigen. Mit einem einzelnen Finger ausgeführte Befehle werden zum Fernsehen verwendet. Mit zwei Fingern ausgeführte Befehle sind für die Navigation gedacht.

Tip: Streichgesten – streichen Sie in einer schnellen, schnippenden Bewegung über das Display

Tip: Lassen Sie Ihren Finger nach der Streichbewegung auf dem Touchscreen, um einen Befehl zu wiederholen (z. B. Lautstärke +) oder einen anderen Befehl auszuführen (z. B. Kanal +, dann Vorherige Seite).

Gestes de contrôle

L'onglet des gestes de contrôle vous permet d'utiliser des gestes pour contrôler votre téléviseur.

i Appuyez sur le bouton d'affichage des astuces pour voir la liste des gestes disponibles. Les commandes à un seul doigt sont utilisées pour regarder la télévision, tandis que celles à deux doigts sont réservées à la navigation au sein du guide.

Conseil: geste de glissement: effectuez des glissements rapides et brefs sur votre écran.

Conseil: après un glissement, maintenez votre doigt sur l'écran pour répéter une commande (par ex., augmenter le volume) ou envoyer une autre commande (par ex., chaîne suivante au lieu de page suivante).

Handbewegingen

Op het bewegingentabblad kunt u bewegingen gebruiken om uw tv te bedienen.

i Tik op de hintknop voor een lijst met beschikbare bewegingen. Opdrachten voor tv kijken worden met één vinger uitgevoerd, de opdrachten voor gidsnavigatie met twee.

Tip: Veegbeweging—maak snelle veegbewegingen over uw scherm

Tip: Houd nadat u de veegbeweging heeft gemaakt uw vinger op het scherm om een opdracht te herhalen (bijv. volume omhoog) of om een andere opdracht te verzenden (bijv. volgend kanaal vs pagina omhoog)

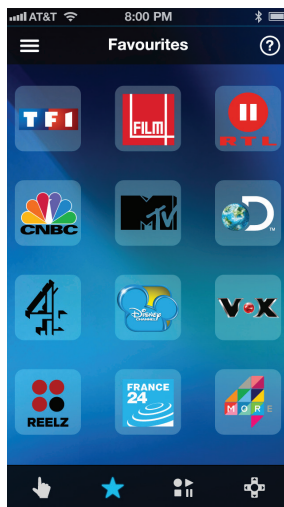

Favorites

★ The favorites tab displays your favorite channels when you are watching TV. You can swipe and tap to tune to your favorite channels.

Tip: Use the menu icon to edit your favorites.

Favoriten

★ Die Registerkarte „Favoriten“ zeigt Ihre Liebessender an, wenn Sie fernsehen. Sie können über den Bildschirm streichen oder ihn antippen, um Ihre Lieblingskanäle auszuwählen.

Tip: Verwenden Sie das Menüsymbol, um Ihre Favoriten zu bearbeiten.

Favoris

★ L'onglet Favoris affiche vos chaînes préférées lorsque vous regardez la télévision. Vous pouvez accéder à vos chaînes préférées par glissement et pression.

Conseil: utilisez l'icône du menu pour modifier vos favoris.

Favorieten

★ Op het tabblad Favorieten worden uw favoriete kanalen weergegeven wanneer u tv kijkt. U kunt vegen en tikken om naar uw favoriete kanaal te gaan.

Tip: Gebruik het menupictogram om uw favorieten te bewerken.

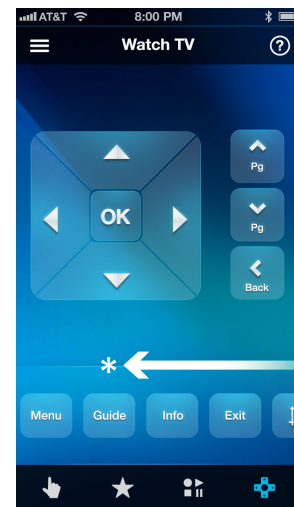

Controls/D-Pad

The controls tab gives you access to a number pad, volume, playback controls, and your custom button layouts. Swipe left and right to switch between control sets.

The d-pad tab provides buttons that are useful for navigating menus and on-screen guides: up, down left, right, ok, page up/down.

***Tip:** The bottom row of buttons scrolls horizontally and is completely customizable.

Bedienelemente/ D-Pad

Über die Registerkarte „Bedienelemente“ können Sie auf Nummernblock, Lautstärke, Wiedergabesteuerung und Ihre benutzerdefinierte Tastenbelegung zugreifen. Streichen Sie nach links und rechts, um zwischen den Bedienelementen zu wechseln.

Auf der Registerkarte „D-Pad“ finden Sie Tasten für die Navigation in Menüs und Bildschirmanleitungen: nach oben, nach unten, links, rechts, OK, Bild auf/ab.

***Tip:** Die untere Tastenreihe scrollt horizontal und ist vollständig anpassbar.

Commandes/ Croix directionnelle

L'onglet des commandes vous donne accès à un pavé numérique, aux commandes de volume et de lecture et à vos configurations de boutons personnalisés. Effectuez un glissement vers la gauche/droite pour passer d'une série de commandes à une autre.

L'onglet de la croix directionnelle propose des boutons utiles pour naviguer entre les menus et les guides à l'écran: haut, bas, gauche, droite, OK, page suivante/précédente.

***Conseil:** la rangée inférieure de boutons défile horizontalement et est entièrement personnalisable.

Bediening/D-pad

Via het bedieningstabblad kunt u een numeriek toetsenblok oproepen, knoppen voor volume en afspelen, evenals uw eigen aangepaste knoppenlay-outs. Veeg naar links en rechts om tussen bedieningsblokken te wisselen.

Op het tabblad voor de D-pad vindt u knoppen waarmee u handig door menu's en schermgidsen kunt navigeren: omhoog, omlaag, links, rechts, OK, pagina omhoog/omlaag.

***Tip:** U kunt horizontaal door de knoppenrij onderaan scrollen en deze geheel naar wens aanpassen.

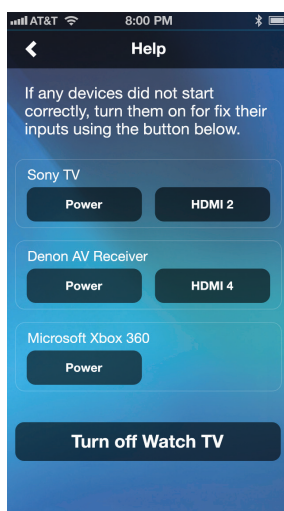

Help

When starting, stopping, or switching activities, it is possible that one of your devices may get out of sync with Harmony.

i Tap the Help button to bring up controls to get things back on track.

Hilfe

Wenn Sie Aktionen starten, stoppen oder zwischen Aktionen wechseln, wird eines Ihrer Geräte möglicherweise nicht mehr mit Harmony synchronisiert.

i Tippen Sie auf die interaktive Hilfe, um die volle Funktionsfähigkeit mit den entsprechenden Steuerelementen wiederherzustellen.

Aide

Lors du démarrage, de l'arrêt ou du changement d'une activité, il est possible que l'un de vos dispositifs soit désynchronisé avec Harmony.

i Appuyez sur le bouton d'aide pour afficher les commandes et résoudre le problème.

Help

Wanneer u activiteiten start of stopt, of ertussen wisselt, kan het gebeuren dat een van uw apparaten niet meer synchroon loopt met de Harmony.

i Tik op de knop Help om knoppen op te roepen waarmee u dit probleem kunt oplossen.

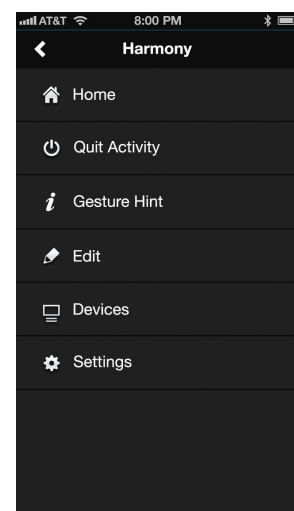

Menu/Settings

Use the menu button to bring up additional options and settings. Here you will find options for powering off an activity, editing your screen layouts, accessing the full set of controls for your devices, and more.

Menü/Einstellungen

Verwenden Sie die Menütaste, um weitere Optionen und Einstellungen anzuzeigen. Hier finden Sie Optionen, um eine Aktion auszuschalten, Ihre Bildschirmanichten zu bearbeiten, auf sämtliche Bedienelemente zuzugreifen usw.

Menu/Paramètres

Utilisez le bouton du menu pour afficher les options supplémentaires et les paramètres. Vous y trouverez les options permettant d'arrêter une activité, de modifier vos dispositions d'écran, d'accéder à une série complète de commandes pour vos dispositifs, et bien plus encore.

Menu/Instellingen

Gebruik de menuknop om extra opties en instellingen weer te geven. Hier vindt u opties om een activiteit uit te schakelen, uw schermindelingen te bewerken, de volledige bediening voor uw apparaten op te roepen, en meer.

Support Info

There's more information and support online for your product. Please visit www.logitech.com/support/harmonysmartcontrol where you can find:

- Frequently asked questions
- Troubleshooting
- Support Community
- Online Documentation
- Warranty Information
- Phone and email support information

Supportinformationen

Hier erhalten Sie weitere Informationen und haben Zugriff auf den Online-Kundendienst für Ihr Produkt. Auf der Website www.logitech.com/support/harmonysmartcontrol finden Sie folgende Informationen:

- Häufig gestellte Fragen
- Fehlerbehebung
- Support-Community
- Online-Dokumentation
- Garantie
- Informationen zum Kundendienst per Telefon oder E-Mail

Infos d'assistance

Des informations supplémentaires et une assistance en ligne sont disponibles pour votre produit. Rendez-vous sur www.logitech.com/support/harmonysmartcontrol pour accéder aux sections suivantes:

- Questions fréquentes
- Dépannage
- Communauté d'entraide
- Documentation en ligne
- Informations sur la garantie
- Coordonnées pour l'assistance par téléphone ou courrier électronique

Ondersteuningsinfo

Online vindt u meer informatie over en ondersteuning voor uw product. Ga naar www.logitech.com/support/harmonysmartcontrol. Hier vindt u het volgende:

- Veelgestelde vragen
- Probleemoplossing
- Ondersteuningscommunity
- Onlinedocumentatie
- Garantie-informatie
- Informatie over telefonische en e-mailondersteuning

www.logitech.com/support/harmonysmartcontrol



België/Belgique	Dutch: +32-(0)2 200 64 44; French: +32-(0)2 200 64 40
Česká Republika	+420 239 000 335
Danmark	+45-38 32 31 20
Deutschland	+49-(0)69-51 709 427
España	+34-91-275 45 88
France	+33-(0)1-57 32 32 71
Ireland	+353-(0)1 524 50 80
Italia	+39-02-91 48 30 31

Magyarország	+36 (1) 777-4853
Nederland	+31-(0)-20-200 84 33
Norge	+47-(0)24 159 579
Österreich	+43-(0)1 206 091 026
Polska	00800 441 17 19
Portugal	+351-21-415 90 16
Россия	+7(495) 641 34 60
Schweiz/Suisse Svizzera	D +41-(0)22 761 40 12 F +41-(0)22 761 40 16 I +41-(0)22 761 40 20 E +41-(0)22 761 40 25

South Africa	0800 981 089
Suomi	+358-(0)9 725 191 08
Sverige	+46-(0)8-501 632 83
Türkiye	00800 44 882 5862
United Arab Emirates	8000 441-4294
United Kingdom	+44-(0)203-024-81 59
European, Mid. East, & African Hq. Morges, Switzerland	English: +41-(0)22 761 40 25 Fax: +41-(0)21 863 54 02
Eastern Europe	English: 41-(0)22 761 40 25

Argentina	+0800 555 3284
Brasil	+0800 891 4173
Canada	+1-866-934-5644
Chile	+1230 020 5484
Colombia	01-800-913-6668
Latin America	+1 800-578-9619
Mexico	01.800.800.4500
United States	+1 646-454-3200