



Getting started with
Logitech® Solar Keyboard Folio

Cover photography not yet scheduled
Estimated cover image availability: ?

for iPad 3

Contents

English	3
繁體中文	12
한국어	21
www.logitech.com/support 	30

Know your product

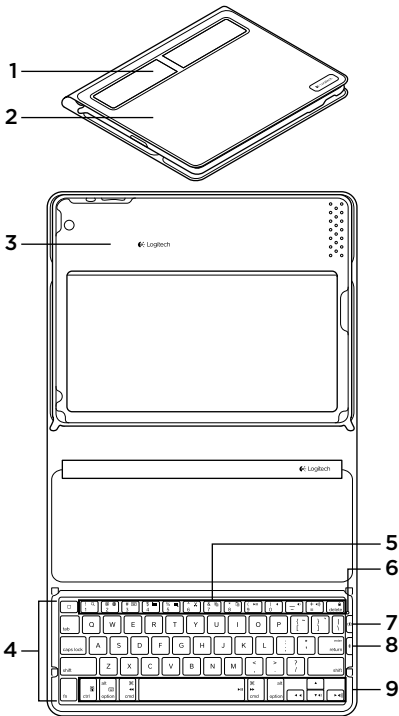

1. Solar cells
2. Protective case
3. iPad tray
4. Keyboard
5. Function keys
6. Status light
7. Battery check button
8. Bluetooth® connect button
9. Media keys

Set up your product

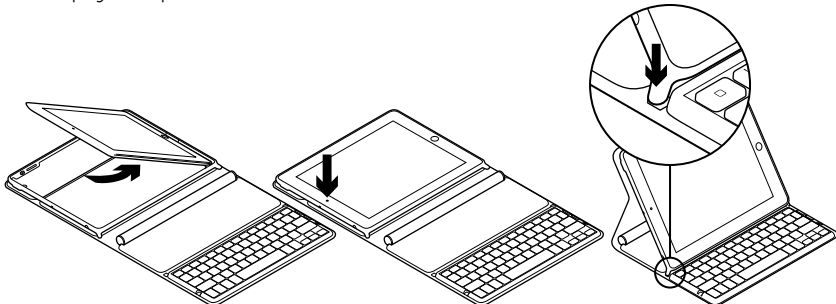

1. Open the Keyboard Folio.
2. Place your iPad in the iPad tray.
3. Move the iPad tray to the typing position:
 - The Keyboard Folio turns on.
 - The Status light blinks green.
 - The Keyboard Folio is discoverable for 15 minutes.
 - If the Status light shows no color, check the iPad tray for correct positioning. Also, the internal batteries may need charging. Go to “Charge the batteries.”
4. Turn on Bluetooth on your iPad: Select Settings > General > Bluetooth > On.
5. Choose “Logitech Solar KB folio” on your iPad’s Devices menu.
6. If your iPad requests a PIN, enter the code using the Keyboard Folio and not your iPad’s virtual keyboard. After the Bluetooth connection is made, the Status light briefly turns green.

Charge the batteries

The Keyboard Folio needs light to recharge. Six hours of typical room light a day is recommended.

To check battery power and recharge

1. Place the iPad tray in the typing position.
2. Press the Battery Check button. If there is a red Status light or no light, recharge the Keyboard Folio.
3. Close the Keyboard Folio with the solar cells facing up. The Keyboard Folio turns off.
4. Place the Keyboard Folio in a well-lit room.

Status light indications

Light	Description
Green	The tray is in place, the Bluetooth connection is established, and the battery is charged.
Red	The tray is in place, the Bluetooth connection is established, and battery power is low (10 - 20% charge). Recharge the Keyboard Folio following the instructions above.
Blinking green	The tray is in place, the Keyboard Folio is attempting an iPad connection, and the battery is charged.
One red blink, then blinking green	The tray is in place, the Keyboard Folio is attempting an iPad connection, and the battery charge is low.
No light	The tray is not in place, the Bluetooth connection is lost, or the battery is dead. See “Troubleshooting.”

Visit Product Central

There's more information and support online for your product. Take a moment to visit Product Central to learn more about your new Keyboard Folio.

Browse online articles for setup help, usage tips, or information about additional features.

Connect with other users in our Community Forums to get advice, ask questions, and share solutions.

At Product Central, you'll find a wide selection of content:

- Tutorials
- Troubleshooting
- Support community
- Software downloads
- Online documentation
- Warranty information
- Spare parts (when available)

Go to www.logitech.com/support/solarkeyboardfolio

Use your product

Opening the Keyboard Folio turns on your iPad. Closing it turns off your iPad.

The Keyboard Folio does not charge while in use.

iPad tray positions

There are two iPad tray positions—typing and media. Both turn on the Keyboard Folio when the iPad tray supports are placed as shown in the drawings that follow.

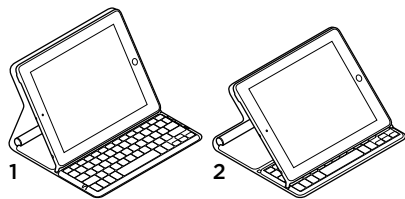

1. Typing position

2. Media position

Typing position Use for entering text.

In the typing position, the Keyboard Folio provides a Home key and 13 function keys:

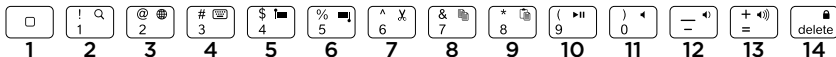

1. **Home** Displays the iPad Home screen.
- Function keys** To use, press and hold the Fn key, and then press a key listed below.
 2. **Fn + 1 = Search** Launches the iPad search function.
 3. **Fn + 2 = Switch language** Switches keyboard language.
 4. **Fn + 3 = Virtual keyboard** Shows/hides the virtual keyboard.
 5. **Fn + 4 = Select left** Selects text on the left, word by word.
 6. **Fn + 5 = Select right** Selects text on the right, word by word.
 7. **Fn + 6 = Cut**
 8. **Fn + 7 = Copy**
 9. **Fn + 8 = Paste**
 10. **Fn + 9 = Play/Pause**
 11. **Fn + 0 = Mute**
 12. **Fn + dash = Volume down**
 13. **Fn + plus = Volume up**
 14. **Fn + delete = Lock screen** Locks or unlocks the iPad screen.

Media position Use when watching videos, listening to music, or playing games.

In the media position, the Keyboard Folio provides 8 function keys:

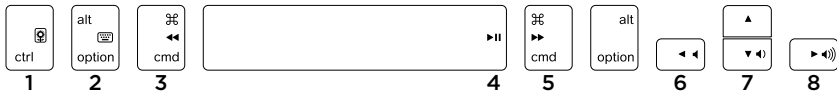

- 1. Slideshow** Plays a slide show of saved pictures.
- 2. Virtual keyboard** Shows/hides the virtual keyboard.
- 3. Previous**
- 4. Play/Pause**

- 5. Next**
- 6. Mute**
- 7. Volume down**
- 8. Volume up**

Note: These 8 function keys only work when the iPad tray is in the media position. Pressing the **Fn** key is not required for these keys to work.

Connecting to a different iPad

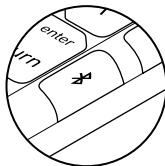
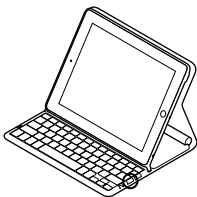

1. Make sure the Keyboard Folio is in the typing position.
2. Check that your iPad's Bluetooth feature is on. Select Settings > General > Bluetooth > On.
3. Press the Bluetooth Connect Button. The Keyboard Folio is discoverable for 3 min.
4. Select "Logitech Solar KB folio" on the iPad's Devices menu.
5. If your iPad requests a PIN, enter the code using the Keyboard Folio and not your iPad's virtual keyboard. After the Bluetooth connection is made, the Status light briefly turns green.
6. Place the new iPad in the iPad tray.

Troubleshooting

The Keyboard Folio does not work

- Position the iPad tray for typing or media use. The Keyboard Folio does not work if the tray supports are incorrectly placed.
- Press the Battery Check button. A red Status light or no light indicates battery charging is needed. No light also signifies that the tray supports are not correctly placed.
- Re-establish the Bluetooth connection between the Keyboard Folio and iPad:
 - Verify that iPad Bluetooth is turned on.
 - Choose “Logitech Solar KB folio” on the Devices menu on your iPad. The Status light briefly turns green after the Bluetooth connection is made.

Battery disposal at product end of life

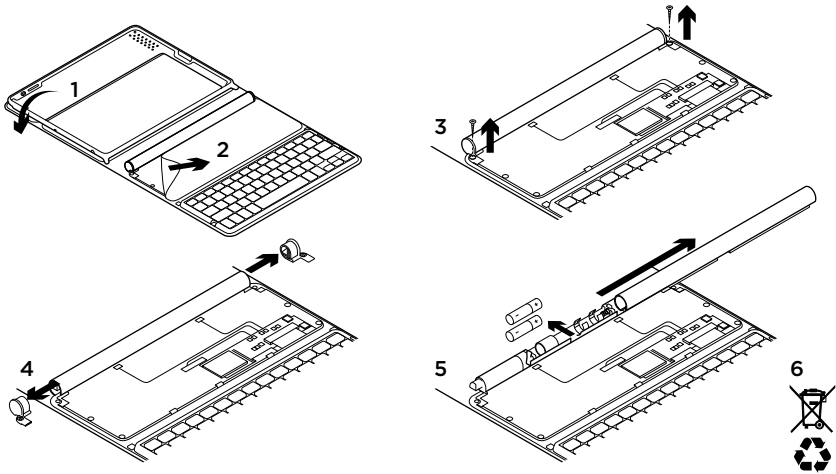

1. Open the Keyboard Folio and lay it flat.
2. Pry off the cover.
3. Remove the screw at each end of the tube.

4. Remove the tube end caps.
5. Slide off the tube cover and remove the batteries.
6. Dispose of your product and its batteries according to local laws.

認識產品

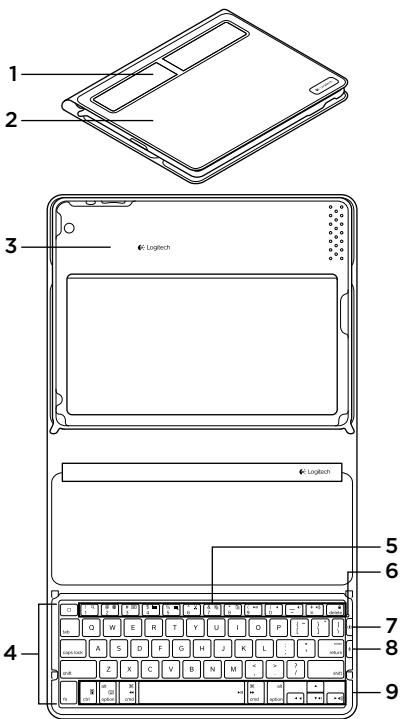

1. 太陽能電池板
2. 保護盒
3. iPad 插槽
4. 鍵盤
5. 功能鍵
6. 狀態指示燈
7. 電池檢查按鈕
8. 藍牙® 連線按鈕
9. 多媒體鍵

設定產品

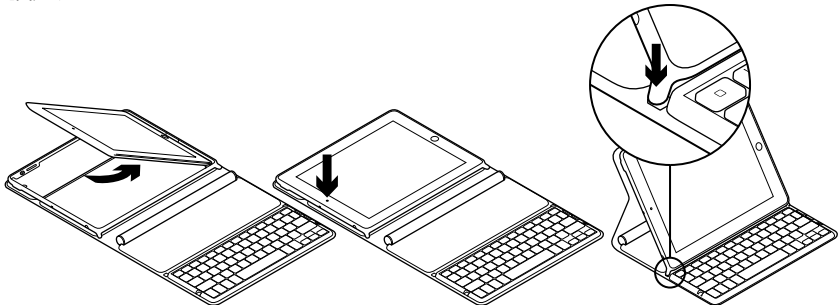

1. 展開鍵盤盒。
2. 將 iPad 放入 iPad 插槽中。
3. 將 iPad 插槽移至打字位置：
 - 鍵盤盒電源開啟。
 - 狀態指示燈閃爍綠燈。
 - 鍵盤盒會處於可偵測狀態 15 分鐘。
 - 若狀態指示燈沒有亮起任何顏色，請檢查 iPad 插槽的位置是否正確。同時，內部電池可能需要充電。請瀏覽「電池充電」。
4. 開啟 iPad 的藍牙功能：選取「設定」>「一般」>「藍牙」>「開啟」。
5. 選擇 iPad「裝置」功能表中的「羅技太陽能鍵盤盒」。
6. 如果您的 iPad 要求 PIN 碼，請使用鍵盤盒輸入代碼，不要使用 iPad 的虛擬鍵盤。建立藍牙連線後，狀態指示燈會短暫亮起綠燈。

電池充電

鍵盤盒需要光線才能充電。建議一天以一般室內光線充電六小時。

檢查電池電力與充電

1. 將 iPad 插槽置於打字位置。
2. 按下「電池檢查」按鈕。若狀態指示燈亮起紅燈或未亮起，表示鍵盤盒需要充電。
3. 蓋上鍵盤盒（太陽能電池板朝上）。鍵盤盒電源關閉。
4. 將鍵盤盒置於光線充足的室內。

狀態指示燈

燈號	說明
綠燈	插槽已就定位、藍牙連線建立完成，而且電池已充電。
紅燈	插槽已就定位、藍牙連線建立完成，但電池電力不足 (只有 10 - 20% 的電力)。依照上述指示為鍵盤盒充電。
閃爍綠燈	插槽已就定位、鍵盤盒正嘗試建立 iPad 連線，而且電池已充電。
閃一下紅燈，然後閃爍綠燈	插槽已就定位、鍵盤正嘗試建立 iPad 連線，但電池電力不足。
無燈號	插槽未就定位、藍牙連線中斷，或電池電力已完全用盡。請參閱「疑難排解」。

造訪產品中心

您的產品還有更多產品相關資訊與支援。請抽空造訪「產品中心」，深入瞭解您的新鍵盤盒。

請瀏覽線上文章，瞭解設定說明、使用秘訣，或是其他功能的相關資訊。

您還可以和「社群論壇」中的其他使用者保持聯繫以獲得建議、提出問題，以及分享解決方案。

「產品中心」提供各式各樣的精采內容：

- 教學課程
- 疑難排解
- 支援社群
- 軟體下載
- 線上文件
- 保固資訊
- 備用零件 (如有提供時)

請瀏覽 www.logitech.com/support/solarkeyboardfolio

使用產品

打開鍵盤盒會開啟 iPad 電源。蓋上鍵盤盒會關閉 iPad 電源。

鍵盤盒不能一邊使用一邊充電。

iPad 插槽位置

iPad 插槽位置分為兩種：打字和媒體。如下圖所示放置 iPad 插槽托架後，兩種位置都會開啟鍵盤盒電源。

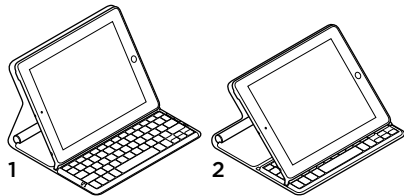

1. 打字位置
2. 媒體位置

打字位置 用於輸入文字。

處於打字位置時，鍵盤盒提供「首頁」按鍵及 13 個功能鍵：

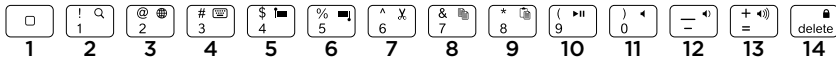

1. **首頁** 鍵顯示 iPad 首頁畫面。
2. **Fn + 1 = 搜尋** 啟動 iPad 搜尋功能。
3. **Fn + 2 = 切換語言** 切換鍵盤語言。
4. **Fn + 3 = 虛擬鍵盤** 顯示/隱藏虛擬鍵盤。
5. **Fn + 4 = 選取左側** 逐字選取左側的文字。
6. **Fn + 5 = 選取右側** 逐字選取右側的文字。
7. **Fn + 6 = 剪下**
8. **Fn + 7 = 複製**
9. **Fn + 8 = 貼上**
10. **Fn + 9 = 播放/暫停**
11. **Fn + 0 = 靜音**
12. **Fn + 破折號 = 音量減小**
13. **Fn + 加號 = 音量增大**
14. **Fn + delete = 鎖定螢幕** 鎖定或解除鎖定 iPad 螢幕。

媒體位置 用於看影片、聽音樂或玩遊戲。
處於媒體位置時，鍵盤盒提供 8 個功能鍵：

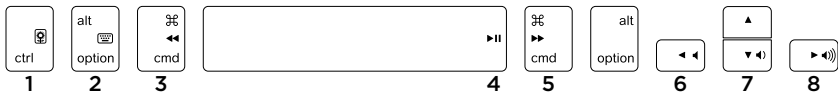

1. 幻燈片 以幻燈片方式播放儲存的圖片。
2. 虛擬鍵盤 顯示/隱藏虛擬鍵盤。
3. 上一首
4. 播放/暫停

5. 下一首
6. 靜音
7. 音量減小
8. 音量增大

注意：iPad 插槽處於媒體位置時，才能使用這 8 個功能鍵。不需按下 **Fn** 鍵即可使用這些按鍵。

連接另一台 iPad

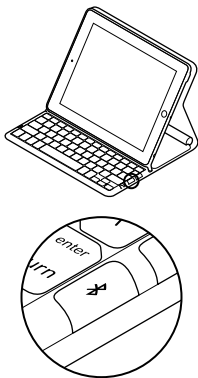

1. 確定鍵盤盒是在打字位置。
2. 檢查 iPad 的藍牙功能是否已開啟。選取「設定」>「一般」>「藍牙」>「開啟」。
3. 按下「藍牙連線」按鈕。鍵盤盒會處於可偵測狀態 3 分鐘。
4. 選取 iPad「裝置」功能表中的「羅技太陽能鍵盤盒」。
5. 如果您的 iPad 要求 PIN 碼，請使用鍵盤盒輸入代碼，不要使用 iPad 的虛擬鍵盤。建立藍牙連線後，狀態指示燈會短暫亮起綠燈。
6. 將新的 iPad 放入 iPad 插槽中。

疑難排解

鍵盤盒無法正常運作

- 根據打字或媒體等用途決定 iPad 插槽的位置。若插槽托架位置不正確，鍵盤盒就無法正常運作。
- 按下「電池檢查」按鈕。狀態指示燈亮起紅燈或未亮起即表示電池需充電。指示燈未亮起也表示插槽托架位置不正確。
- 重新建立鍵盤盒與 iPad 之間的藍牙連線：
 - 確認 iPad 的藍牙功能已開啟。
 - 選擇 iPad「裝置」功能表中的「羅技太陽能鍵盤盒」。建立藍牙連線後，狀態指示燈會短暫亮起綠燈。

產品使用壽命告終時的電池棄置指南

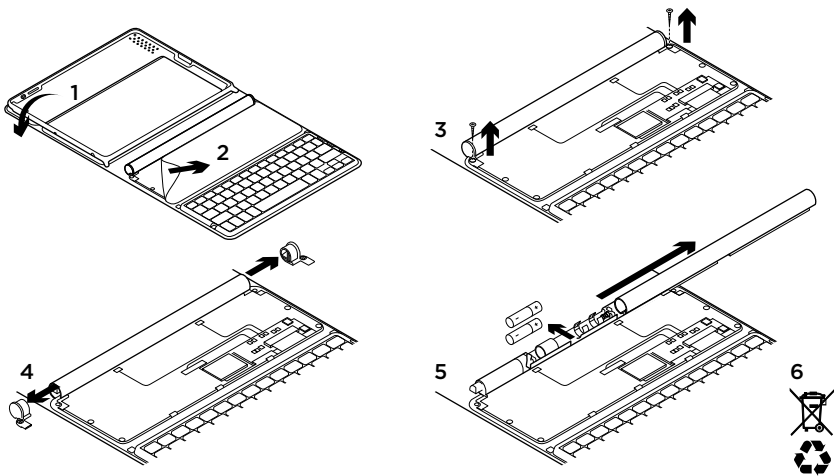

1. 打開鍵盤盒將其展開至水平。
2. 撬開前蓋。
3. 拆下管狀物兩端的螺絲。
4. 拆下管狀物兩端的蓋子。
5. 滑開管狀物外蓋並取出電池。
6. 依照當地法令棄置產品及電池。

제품 설명

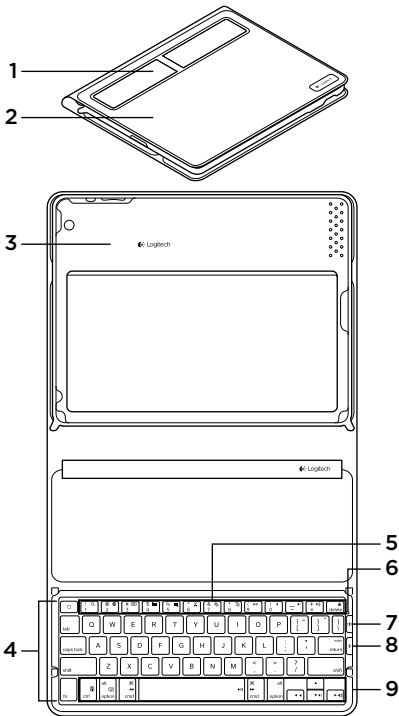

1. 태양 전지
2. 보호 케이스
3. iPad 트레이
4. 키보드
5. 기능 키
6. 상태 표시등
7. 배터리 확인 버튼
8. Bluetooth® 연결 버튼
9. 미디어 키

제품 설정

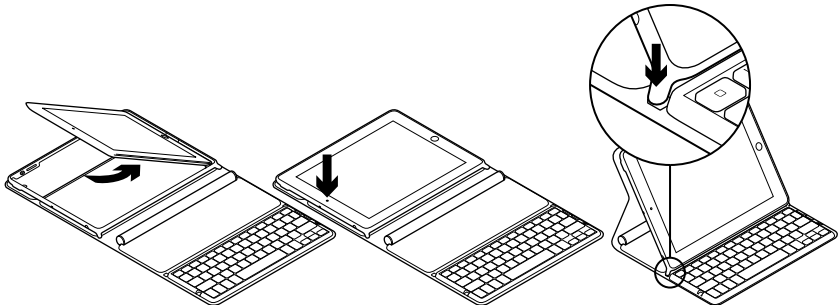

1. 키보드 폴리오를 엽니다.
2. iPad를 iPad 트레이에 놓습니다.
3. iPad 트레이를 타이핑 위치로 이동합니다.
 - 키보드 폴리오가 켜집니다.
 - 상태 표시등이 녹색으로 깜빡입니다.
 - 키보드 폴리오가 15분 동안 검색 가능합니다.
 - 상태 표시등에 색상이 표시되지 않으면 iPad 트레이를 올바르게 끼웠는지 확인하십시오. 또한 내장 배터리를 충전해야 할 수도 있습니다. "배터리 충전"으로 이동하십시오.
4. iPad에서 Bluetooth를 켭니다. 설정 > 일반 > Bluetooth > 켜를 선택합니다.
5. iPad의 장치 메뉴에서 "로지텍 솔라 KB 폴리오"를 선택합니다.
6. iPad에 PIN을 입력하라는 메시지가 나타나면 iPad의 가상 키보드를 사용하지 말고 키보드 폴리오를 사용하여 코드를 입력하십시오. Bluetooth 연결이 완료되면 상태 표시등이 녹색으로 잠시 켜집니다.

배터리 충전

키보드 폴리오를 충전하려면 광원이 필요합니다. 일반적인 실내 조명에서 하루 6시간이 권장됩니다.

배터리 전원 확인 및 충전 방법

1. iPad 트레이를 타이핑 위치에 놓습니다.
2. 배터리 확인 버튼을 누릅니다. 상태 표시등이 빨간 불로 켜지거나 불이 켜지지 않으면 키보드 폴리오를 충전하십시오.
3. 태양 전지가 위를 향하게 한 상태로 키보드 폴리오를 닫습니다. 키보드 폴리오가 꺼집니다.
4. 키보드 폴리오를 빛이 밝은 실내에 놓습니다.

상태 표시등

표시등	설명
녹색	트레이가 제 위치에 있고, Bluetooth 연결이 설정되었고, 배터리가 충전되었습니다.
빨간색	트레이가 제 위치에 있고, Bluetooth 연결이 설정되었고, 배터리 전원이 부족합니다(10 ~ 20% 충전). 위의 지시 사항에 따라 키보드 폴리오를 충전하십시오.
녹색으로 깜빡임	트레이가 제 위치에 있고, 키보드 폴리오가 iPad 연결을 시도중이고, 배터리가 충전되었습니다.
한 번 빨간색으로 깜빡인 다음 녹색으로 깜빡임	트레이가 제 위치에 있고, 키보드 폴리오가 iPad 연결을 시도중이고, 배터리 충전량이 부족합니다.
불빛 없음	트레이가 제 위치에 있지 않고, Bluetooth 연결이 끊겼거나 배터리가 소진되었습니다. "문제 해결"을 참조하십시오.

Product Central 방문

온라인상에서 제품에 대한 추가 정보와 지원을 확인할 수 있습니다. Product Central에는 새로운 키보드 폴리오에 관한 자세한 내용이 나와 있습니다.

설정 도움말, 사용 팁 또는 추가 기능에 관한 정보를 온라인 문서로 찾아 볼 수 있습니다. 커뮤니티 포럼에서 다른 사용자와 교류하면서 질문과 조언을 교환하고 솔루션을 공유할 수 있습니다.

Product Central에서는 다음과 같은 폭넓은 내용을 선택할 수 있습니다.

- 튜토리얼
- 문제 해결
- 지원 커뮤니티
- 소프트웨어 다운로드
- 온라인 문서
- 보증 정보
- 예비 부품(해당되는 경우)

참조: www.logitech.com/support/solarkeyboardfolio

solarkeyboardfolio

제품 사용

키보드 폴리오를 열면 iPad가 켜지고, 폴리오를 닫으면 iPad가 꺼집니다.

키보드 폴리오는 사용 중에는 충전되지 않습니다.

iPad 트레이 위치

iPad 트레이 위치는 타이핑과 미디어 두 가지가 있습니다. iPad 트레이 지지대가 아래 그림과 같이 위치해 있는 경우, 두 위치에서 모두 키보드 폴리오가 켜집니다.

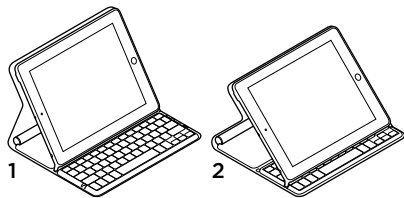

1. 타이핑 위치
2. 미디어 위치

타이핑 위치 텍스트 입력 시 사용합니다.

타이핑 위치에서 키보드 폴리오는 홈 키와 13개의 기능 키를 제공합니다.

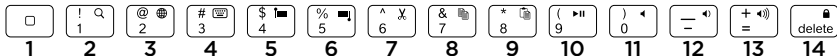

1. **홈** iPad 홈 화면을 표시합니다.
- 기능키** 키를 사용하려면 Fn키를 누른 채 아래 나열된 키를 누릅니다.
2. **Fn + 1 = 검색** iPad 검색 기능을 실행합니다.
3. **Fn + 2 = 언어 전환** 키보드 언어를 전환합니다.
4. **Fn + 3 = 가상 키보드** 가상 키보드를 표시하거나 숨깁니다.
5. **Fn + 4 = 왼쪽 선택** 왼쪽에 있는 텍스트를 한 단어씩 선택합니다.
6. **Fn + 5 = 오른쪽 선택** 오른쪽에 있는 텍스트를 한 단어씩 선택합니다.
7. **Fn + 6 = 잘라내기**
8. **Fn + 7 = 복사**
9. **Fn + 8 = 붙여넣기**
10. **Fn + 9 = 재생/일시 중지**
11. **Fn + 0 = 음소거**
12. **Fn + 대시 = 볼륨 줄이기**
13. **Fn + 더하기 = 볼륨 높이기**
14. **Fn + delete = 화면 잠금** iPad 화면을 잠그거나 해제합니다.

미디어 위치 비디오 시청, 음악 감상, 게임 재생 등에 사용합니다.

미디어 위치에서 키보드 폴리오는 8개의 기능 키를 제공합니다.

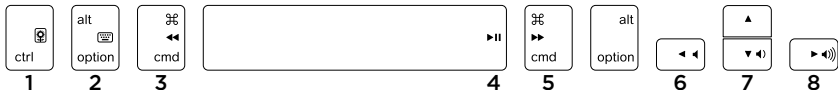

- 1. 슬라이드 쇼** 저장된 사진의 슬라이드 쇼를 재생합니다.
- 2. 가상 키보드** 가상 키보드를 표시하거나 숨깁니다.
- 3. 이전**
- 4. 재생/일시 중지**

- 5. 다음**
- 6. 음소거**
- 7. 볼륨 줄이기**
- 8. 볼륨 높이기**

참고: 이러한 8개 기능 키는 iPad 트레이가 미디어 위치에 있는 경우에만 작동합니다. 키 작동을 위해 **Fn** 키를 누를 필요가 없습니다.

다른 iPad에 연결

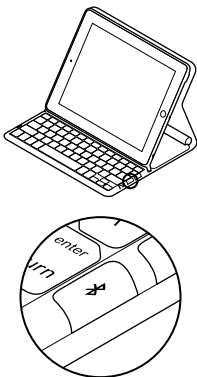

1. 키보드 폴리오가 타이핑 위치에 있는지 확인합니다.
2. iPad의 Bluetooth 기능이 켜져 있는지 확인합니다. 설정 > 일반 > Bluetooth > 켜짐을 선택합니다.
3. Bluetooth 연결 버튼을 누릅니다. 키보드 폴리오가 3분 동안 검색 가능합니다.
4. iPad의 장치 메뉴에서 “로지텍 솔라 KB 폴리오”를 선택합니다.
5. iPad에 PIN을 입력하라는 메시지가 나타나면 iPad의 가상 키보드를 사용하지 말고 키보드 폴리오를 사용하여 코드를 입력하십시오. Bluetooth 연결이 완료되면 상태 표시등이 녹색으로 잠시 켜집니다.
6. 새 iPad를 iPad 트레이에 놓습니다.

문제 해결

키보드 폴리오가 작동하지 않음

- 타이핑 또는 미디어 사용에 맞게 iPad 트레이의 위치를 지정하십시오. 트레이 지지대가 올바르게 설치되지 않은 경우에는 키보드 폴리오가 작동하지 않습니다.
- 배터리 확인 버튼을 누릅니다. 상태 표시등이 빨간 불로 켜지거나 불이 들어오지 않으면 배터리를 충전해야 합니다. 트레이 지지대가 올바르게 설치되지 않아도 불이 켜지지 않습니다.

- 키보드 폴리오와 iPad 사이의 Bluetooth 연결 다시 설정:
 - iPad Bluetooth가 켜져 있는지 확인합니다.
 - iPad의 장치 메뉴에서 “로지텍 슬라 KB 폴리오”를 선택합니다. Bluetooth 연결이 설정된 후 상태 표시등이 녹색으로 잠시 켜집니다.

수명이 다한 배터리 폐기

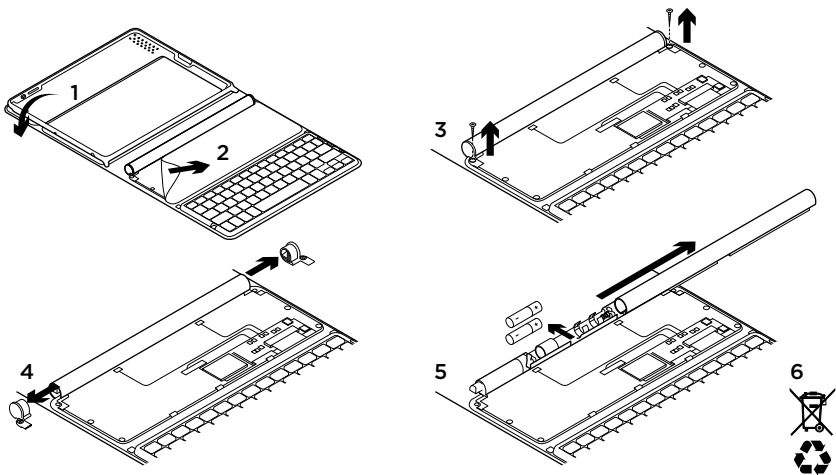

1. 키보드 폴리오를 열고 평평한 곳에 놓습니다.
2. 커버를 엽니다.
3. 튜브 각 끝에 있는 나사를 제거합니다.
4. 튜브 끝의 캡을 제거합니다.
5. 튜브 커버를 밀어서 떼어내고 배터리를 꺼냅니다.
6. 해당 지역의 법규에 따라 제품과 배터리를 폐기합니다.

www.logitech.com/support/solarkeyboardfolio

**Complies with
IDA Standards
DB101104**

당해 무선설비는 전파혼신 가능성이 있으므로
인명안전과 관련된 서비스는 할 수 없음

依據台灣「低功率電波輻射性電機管理辦法」規定：

第十二條 經型式認證合格之低功率射頻電機，非經許可，公司、商號或使用者均不得擅自變更頻率、加大功率或變更原設計之特性及功能。

第十四條 低功率射頻電機之使用不得影響飛航安全及干擾合法通信；經發現有干擾現象時，應立即停用，並改善至無干擾時方得繼續使用。前項合法通信，指依電信法規定作業之無線電通信。低功率射頻電機須忍受合法通信或工業、科學及醫療用電波輻射性電機設備之干擾。



www.logitech.com

© 2012 Logitech. All rights reserved. Logitech, the Logitech logo, and other Logitech marks are owned by Logitech and may be registered. Apple and iPad are trademarks of Apple Inc., registered in the U.S. and other countries. Bluetooth is a registered trademark of Bluetooth SIG, Inc. All other trademarks are the property of their respective owners. Logitech assumes no responsibility for any errors that may appear in this manual. Information contained herein is subject to change without notice.

620-004110.002