



**SWEET PEEP
VIDEO BABY MONITOR**

USER'S GUIDE

Version 1.0

ENGLISH
FRANÇAIS
ESPAÑOL



www.lorexbaby.com



Safety Precautions

- Adult assembly is required. Keep small parts away from children when assembling.
- This product is not a toy. Do not allow children or infants to play with it.
- This video monitor is not a substitute for responsible adult supervision.
- Test the video monitor before use. Become familiar with its functions.
- Keep the cords out of reach from children and infants.
- Never use extension cords with power adapters.
- Only use the chargers and power adapters provided. Do not use other chargers or power adapters as this may damage the device and battery pack.
- Insert battery with the correct polarity.
- Keep all batteries away from children and infants.
- Do not cover the video monitor with a towel or blanket.
- Do not use the video monitor near water.
- Do not use the video monitor near a heat source.
- Do not touch the plug contacts with sharp or metal objects.
- Keep this user's guide for future reference.



To Avoid Injury to Children & Infants:

- **MAKE SURE** to keep the camera and all power cords are at least 3ft / 1m away from cribs and out of reach of your child.
- Use the included cable clips to help keep power cords away from your child.

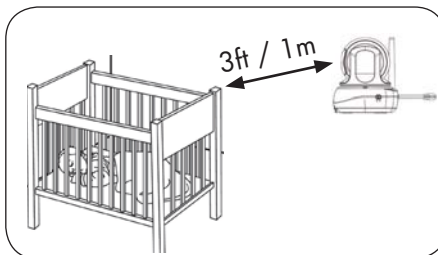

Table of Contents:

ENGLISH

Product Includes.....2

Monitor Overview.....2

Camera Overview.....3

Getting Started4

Using Your Baby Monitor7

 Using the Menus 7

 Talking to Your Baby 8

 Changing Channels..... 8

 Using Scan Mode (multiple cameras only) 9

 Adjusting Volume 11

 Adjusting Screen Brightness..... 11

 Using Pan / Tilt Mode..... 12

 Using Digital Zoom..... 13

 Turning on the Night-Light..... 13

 Playing Lullabies 14

 Temperature Alerts..... 15

 Using VOX Mode (Voice Trigger) 17

 Video Off Mode (Audio Only Mode) 18

Pairing Additional Cameras19

Technical Specifications21

 Camera 21

 Monitor..... 21

Troubleshooting22

Need Help?.....22

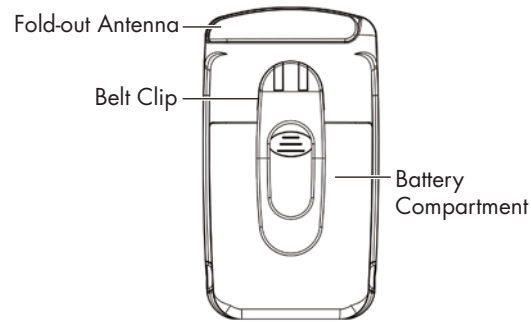

Camera Overview

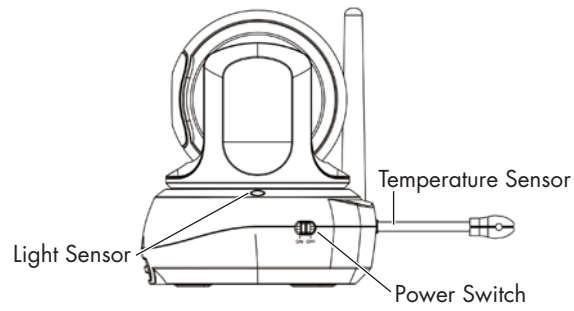
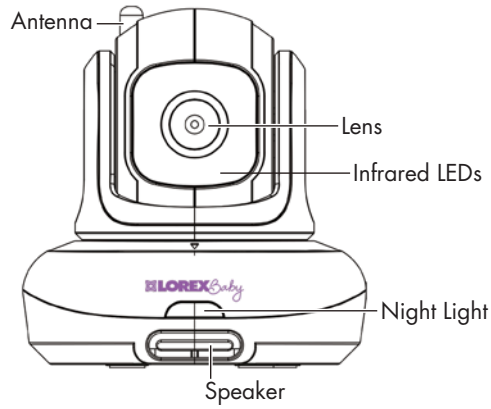

n

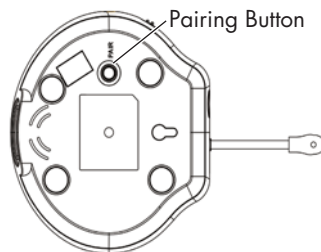

Getting Started

- 1 Connect the power adapter to the camera.

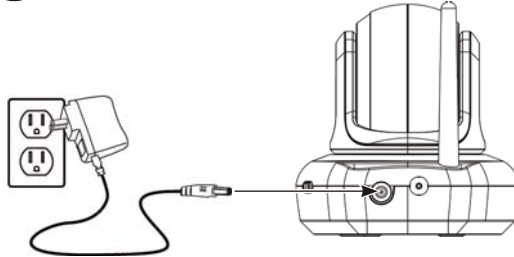

Make sure all power cables are at least 3ft / 1m away from the crib and out of reach of your child.

Use the included cable clips to help keep power cords away from your child.

- 2 Slide the power switch to **ON**.

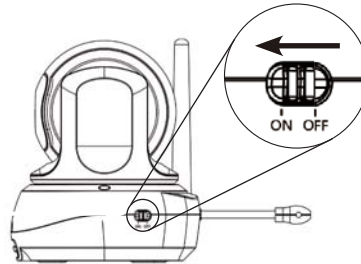

- 3 Press down on the belt clip to remove it from the monitor.

- 4 Press down on the battery compartment door with both thumbs to slide it off the monitor.

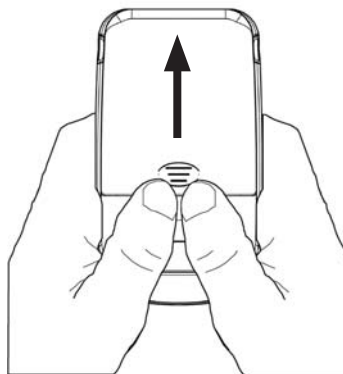

5 Connect the battery cable to the monitor.

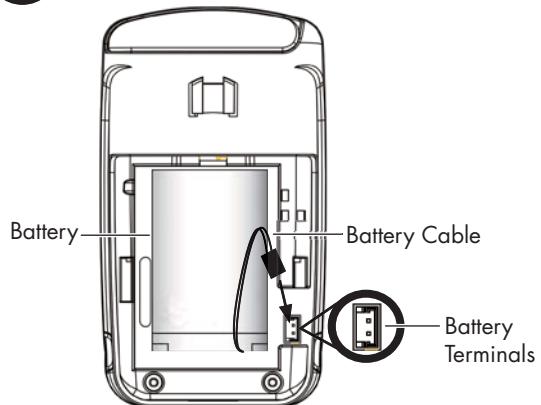

! **The battery cable only connects one way. Do not force the battery cable.**

6 Replace the battery compartment door and the belt clip.

7 Connect the power adapter to the monitor. Ensure you charge the monitor for 6 hours before using for the first time.

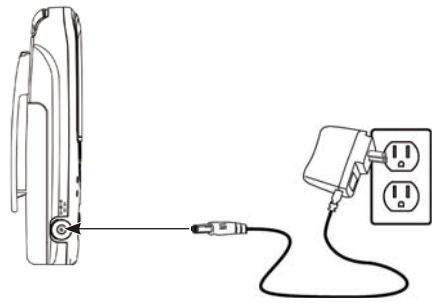

8 Press and hold the power button to turn on the monitor. The power LED will light up.

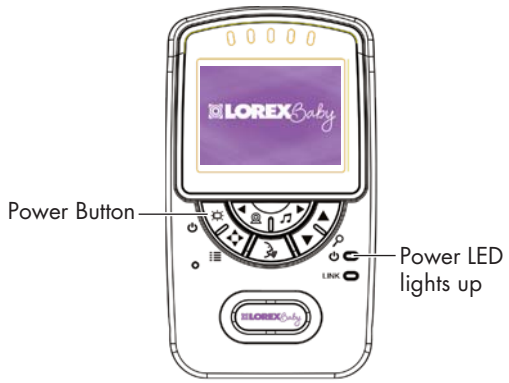

Tips

- It is recommended to charge the battery for 6 hours before use.
- For overnight monitoring, it is recommended to connect the power adapter. When fully charged, the monitor will stay on up to 6 hours in normal mode, up to 8 hours in VOX mode (page 17), and up to 10 hours in Video OFF mode (page 18).
- For better reception, flip up the antenna on the monitor.

Pull up to extend antenna

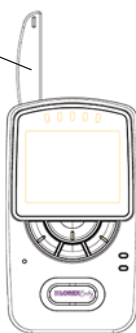

When choosing a location for your camera:

- Determine where you will get the best view of your baby.
- Ensure the power cable is long enough to power the camera.



Make sure all power cables are at least 3ft / 1m away from the crib and out of reach of your child.

Use the included cable clips to help keep power cords away from your child.

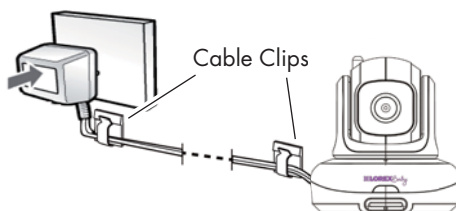

Using Your Baby Monitor

ENGLISH

The monitor shows the following icons during use:

| Icon | Meaning | Icon | Meaning |
|------|------------------------|------|--|
| | Signal strength | | Battery full |
| | Selected channel | | Battery low |
| | Scan mode activated | | Battery charging |
| | Volume muted | | Battery finished charging |
| | Digital zoom activated | | Current room temperature |
| | Song currently playing | | Pairing channel |
| | Talk activated | | Camera out of range or off (e.g. batteries dead) |
| | P/T mode activated | | |
| | VOX (Voice Trigger) on | | |

Using the Menus

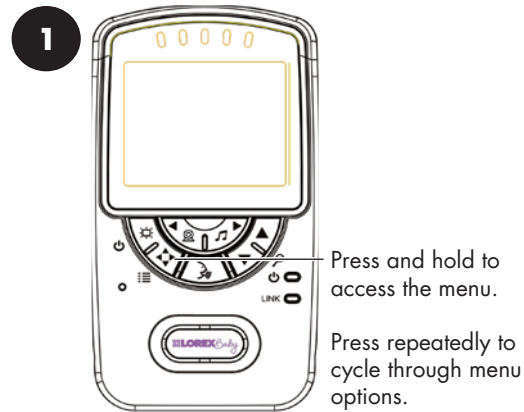

Talking to Your Baby



Press and hold to talk to the selected camera.

If a lullaby is playing, it will stop playing when the talk feature is used.

Changing Channels

1



Press to cycle through connected cameras.

The channel number for the selected camera is shown on screen.

2

Press  to select a channel.



Currently selected channel

The monitor only plays sound from the camera that is currently being viewed.

Using Scan Mode (multiple cameras only)

When two or more cameras are connected, you may use Scan mode to cycle through video from each camera. Each camera channel is displayed for 10 seconds.

To enable Scan mode:



2 Press  to exit menu. The monitor cycles through the connected channels.

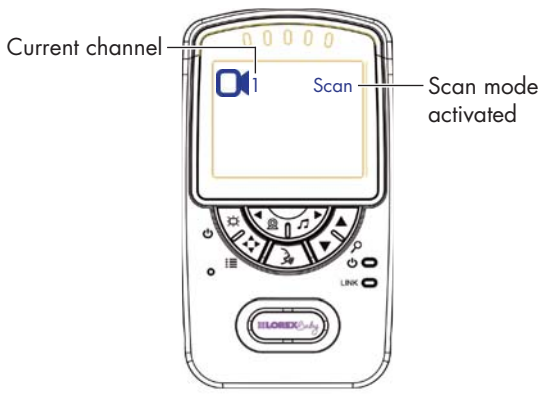

To connect additional cameras to the monitor, see "Pairing Additional Cameras" on page 19.

If you wish to only monitor some of your cameras using Scan mode, you may choose to hide certain channels. Hidden channels will not be shown in Scan mode.

To show / hide channels in Scan mode:

1



Press to cycle through connected cameras to the channel you wish to show or hide.

By default, each channel name has a checkmark beside it, which means it is enabled for monitoring and included in the viewing cycle on Scan mode.

2

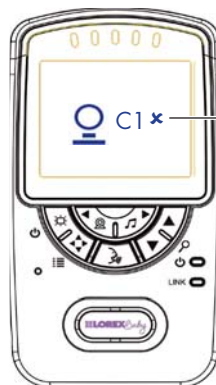

Press ▼ to change the checkmark to an X. This will disable video from the channel and remove it from the viewing cycle in Scan mode.

Press ▲ to include it again.

Adjusting Volume

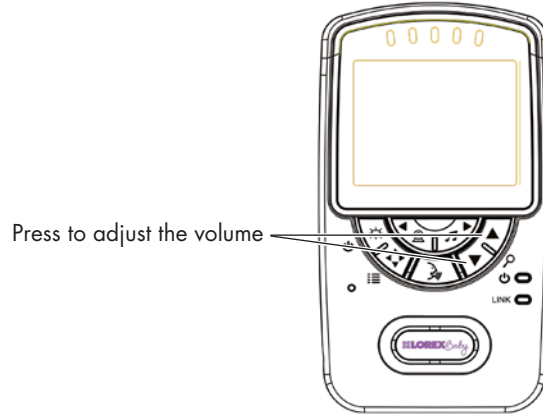

Adjusting Screen Brightness

1

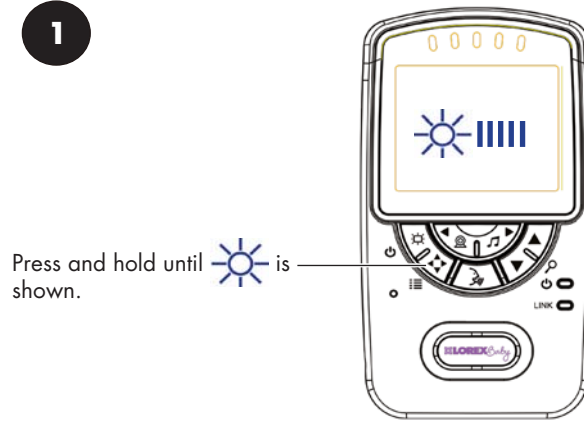

2

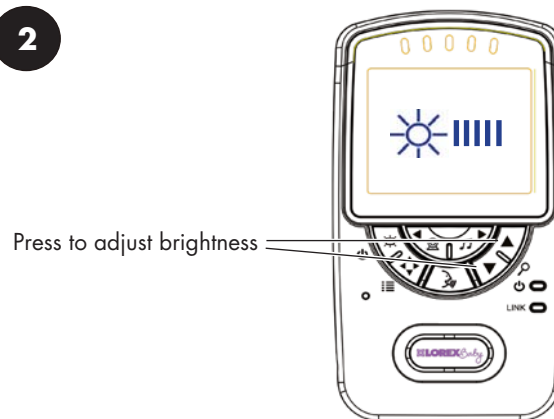

3

Press  to exit menu.

Using Pan / Tilt Mode

You can use pan / tilt mode to move the selected camera's viewing area remotely using the monitor. **This feature is only compatible with the included pan / tilt camera and BB2415AC1.**

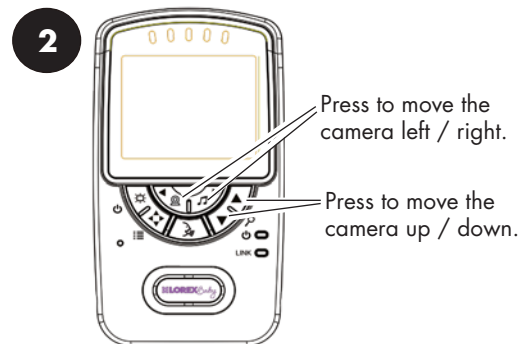
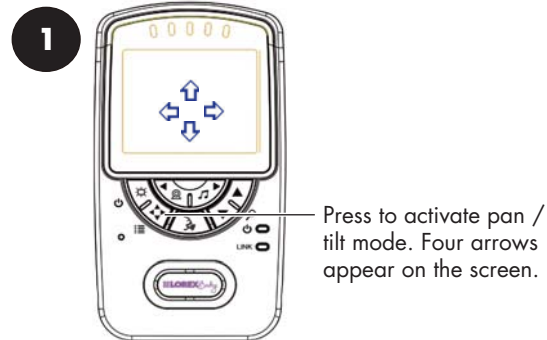

You must exit P/T mode to use other features that rely on the arrow keys (e.g., adjusting monitor volume).

Using Digital Zoom

The video monitor features a 2x digital zoom feature for up-close viewing.

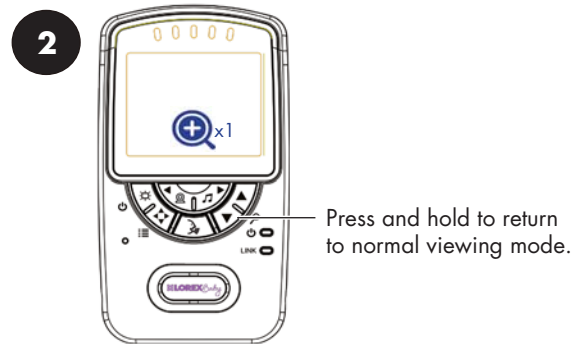
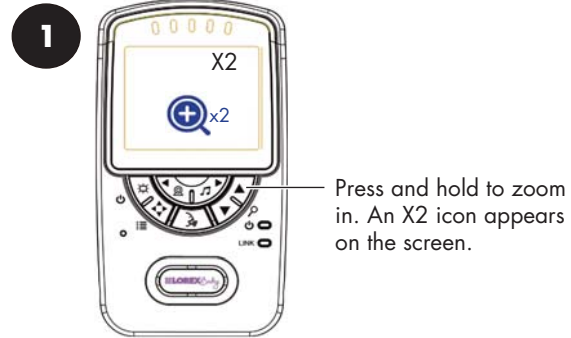

Turning on the Night-Light

1 Press and hold until the first menu item is shown.



3 Press or to turn the night-light on and off for the camera currently being viewed.

Playing Lullabies

The camera can play 5 different pre-loaded lullabies.

1

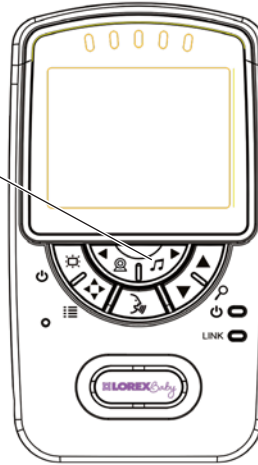

Press to play a song on the selected camera.



2

Immediately after pressing , press to change the song.

The song number is shown on the monitor.

If volume controls appear, press  twice to restart the song. Volume controls will appear if you press  or  a few seconds after pressing .

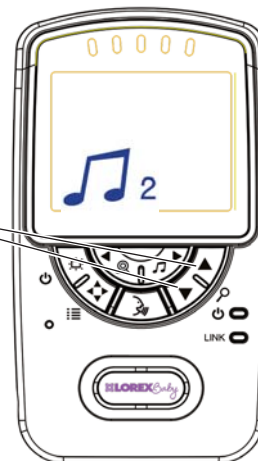

3

Press  to stop playing the song.

Temperature Alerts

The temperature alert feature allows you to ensure the baby's room is at a comfortable, safe temperature. The monitor beeps if the temperature gets too hot or cold. Temperature sensor is accurate within 3°F/1°C.

You can select if you would like temperature readings and alerts to be in Fahrenheit or Celsius.

To select Fahrenheit or Celsius:

1 Press and hold  until the first menu item is shown.

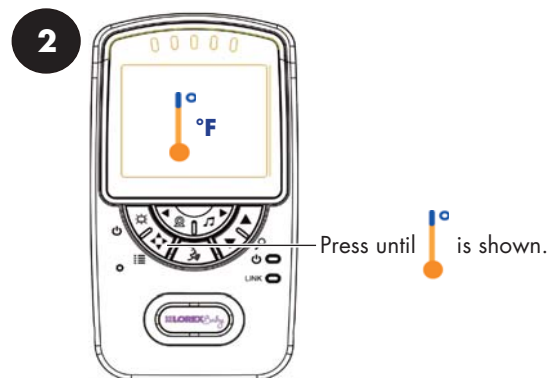

3 Press  and  to select °F (Fahrenheit) or °C (Celsius)

4 Press  to exit menu.

Once your preferred temperature unit has been selected, you can control the high and low temperatures that trigger alerts or disable temperature alerts.

To set temperature alerts:

1 Press and hold  until the first menu item is shown.

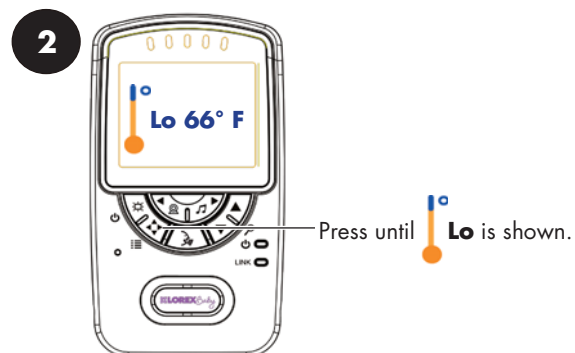

- 
- 
- 3** Press ▲ and ▼ to adjust the low temperature.

If the temperature at the selected camera goes below this temperature, the monitor will beep and the temperature reading on the monitor will say "Lo".

If you select a temperature below 62°F / 17°C, the low temperature alert will be turned OFF.

- 4** Press ◀▶ until  Hi is shown.

- 5** Press ▲ and ▼ to adjust the high temperature.

If the temperature at the selected camera goes above this temperature, the monitor will beep and the temperature reading on the monitor will say "Hi".

If you select a temperature above 86°F / 30°C, the high temperature alert will be turned OFF.

- 6** Press  to exit menu.

Using VOX Mode (Voice Trigger)

In VOX mode, the monitor's screen and speaker will turn off after a minute unless sound is detected at the selected sensitivity level. This conserves battery power, and alerts you only when needed.

- 1 Press and hold  until the first menu item is shown.

- 2

Press until **VOX** is shown



- 3 Press  and  to adjust the audio sensitivity for VOX mode.

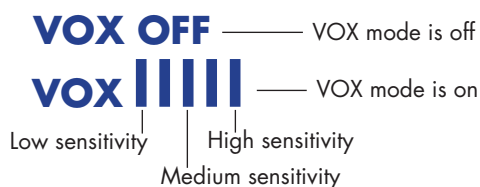

If you want softer noises to trigger the monitor (such as a faint whimper), set the sensitivity setting higher. If you only want louder noises to trigger the monitor (such as a loud cry), set the sensitivity setting lower.

- 4 Press  to exit menu.

While VOX is activated, the monitor's screen and speaker will turn off **after a minute** unless sound is detected at the selected sensitivity level. Press any button to turn the screen back on. When VOX is on, a **VOX** icon is shown on the screen.

VOX mode will not work while Scan mode is activated.

Video Off Mode (Audio Only Mode)

- 1** Press  to turn the screen off and monitor sound only.

The monitor will play sound from the selected channel only.

Notes

- If Scan mode is enabled, the monitor will play sound from the channel that is currently selected.
- VOX mode will override Video Off mode. See "Using VOX Mode (Voice Trigger)" on page 17 for details.

- 2** Press any button to turn the screen back on.

Pairing Additional Cameras

The camera(s) included have already been paired with the monitor. If you have purchased additional add-on cameras (model# BB2415AC1 or BB2411AC1), **OR** if your monitor and camera are not paired up, follow the steps below.

- 1 Place the camera and monitor next to each other. Ensure that the monitor and camera are both powered on.

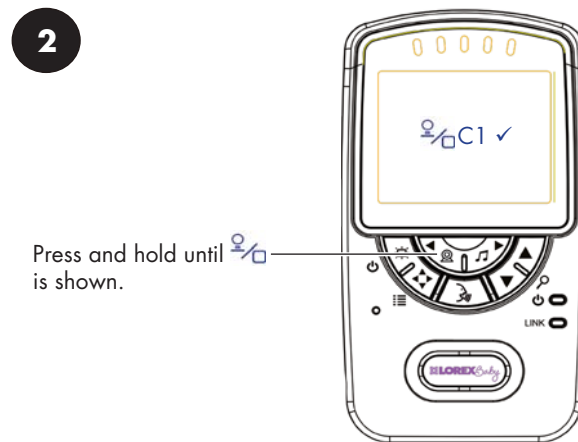

- 3 Press ▲ or ▼ to select the channel you would like to pair the camera to.

If a camera is already connected to this channel, the new camera will replace the existing camera.

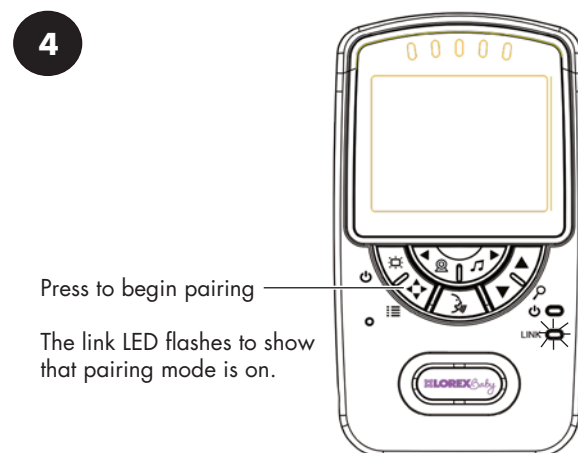

- 5** Press the pairing button on the bottom of the camera within 10 seconds of activating pairing mode.

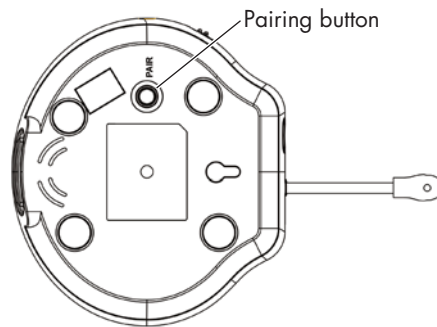

Images from the camera are immediately shown on the monitor once the camera is successfully paired.

If your monitor reads "Out of Range", then pairing was not successful. Complete the pairing process again.

Notes

- Immediately move the camera away from the monitor to avoid speaker feedback.
- The monitor can connect to up to 4 cameras.

Technical Specifications

Camera

| | |
|---------------|--|
| Frequency | 2.4GHz |
| Maximum Range | Up to 450ft / 138m outdoors* Up to 150ft / 46m indoors* |
| Image Sensor | 1/5" Color CMOS |
| Lens | 2.8mm F2.8 |
| IR LED | 8 pcs |
| Power Adapter | 6.0V DC 800mA |
| Weight | 0.5lbs / 0.2kg |



Monitor

| | |
|---------------|---|
| Frequency | 2.4GHz |
| Display | 2.4" TFT Color LCD |
| Power Adapter | 6.0V DC 800mA |
| Battery | Li-ion Rechargeable Battery 3.7V DC 1500mAh |
| Battery Life | Up to 6 hours in normal mode Up to 8 hours in VOX mode Up to 10 hours in Video Off mode |
| Weight | 0.3lbs / 0.1kg |

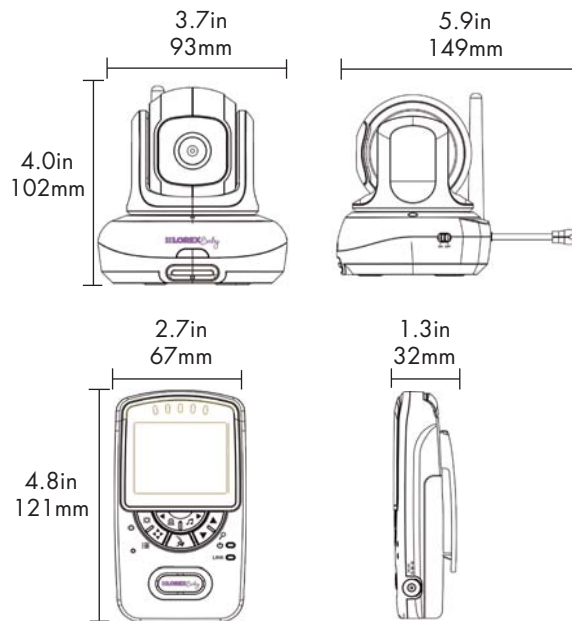
*Based on unobstructed line of sight. Actual range will vary based on surroundings.



Troubleshooting

| Problem | Solution |
|--|--|
| No video displayed on the monitor | <ul style="list-style-type: none"> • Press and hold the  button to power on the monitor. • Monitor is out of batteries. Plug in the monitor power adapter. • Video Off or VOX mode is on. Press any button to turn the screen back on. • The channel has been disabled. See “Changing Channels” on page 8 for details. |
| Monitor screen keeps turning off | <ul style="list-style-type: none"> • VOX mode is on. See “Using VOX Mode (Voice Trigger)” on page 17 for details on disabling VOX mode. • The monitor battery is low. Plug in the monitor power adapter |
| The camera is not detected; “Out of Range” is shown on the monitor | <ul style="list-style-type: none"> • Wrong channel selected. Press  repeatedly to select the channel. • Make sure the camera is powered on. • The camera and monitor may be out of range. Extend the antenna on the monitor or move the monitor and camera closer together. • You may need to pair the camera and the monitor again. See “Pairing Additional Cameras” on page 19 for details. |
| Feedback / squealing noise coming from the monitor | <ul style="list-style-type: none"> • Your camera and monitor may be too close to each other. Move them further apart. • Press  to lower the monitor volume. • For optimal performance, avoid placing the monitor and camera near televisions, computers, cordless/mobile phones, or other electrical equipment. |

Need Help?

Product Support is available 24/7 including product information, user guides, quick start guides, and FAQ's at www.lorexbaby.com/support.

CLEANING

Clean the monitor and camera with a slightly damp cloth or an anti-static cloth. Never use cleaning agents or abrasive solvents.

- Do not clean any part of the product with cleaners with thinners or other solvents and chemicals. This may cause permanent damage to the product, which is not covered by the Warranty. When necessary, clean it with a damp cloth.
- Keep your camera and monitor away from hot, humid areas or strong sunlight, and do not get it wet.
- Every effort has been made to ensure high standards of reliability for your baby monitor. However, if something does go wrong, please do not try to repair it yourself. Contact Customer Service for assistance.

DISPOSAL OF THE DEVICE

At the end of the product life cycle, you should not dispose of this product with normal household waste, but take the product to a collection point for the recycling of electrical and electronic equipment. The symbol on the product, user's guide, and/or box indicates this.



Some of the product materials can be re-used if you take them to a recycling point. By reusing some parts or raw materials from used products you make an important contribution to the protection of the environment.

Please contact your local authorities in case you need more information on the collection points in your area. Dispose of the battery pack in an environmentally-friendly manner according to your local regulations.

NOTICES

WARNING: Any changes or modifications not expressly approved by the grantee of this device could void the user's authority to operate the device.

FCC NOTICE

This device complies with Part 15, subpart C, of the FCC Rules. Operation is subject to the following two conditions: (1) this device may not cause harmful interference, and (2) this device must accept any interference received, including interference that may cause undesired operation.

The manufacturer is not responsible for any radio or TV interference caused by unauthorized modifications to this equipment. Such modifications could void the user's authority to operate the equipment. However, it is imperative that the user follows the guidelines in this manual to avoid improper usage which may result in damage to the unit, electrical shock and fire hazard injury.

CANADA/IC NOTICE

This device complies with Industry Canada licence-exempt RSS standard(s). Operation is subject to the following two conditions: (1) this device may not cause interference, and (2) this device must accept any interference, including interference that may cause undesired operation of the device.

Under Industry Canada regulations, this radio transmitter may only operate using an antenna of a type and maximum (or lesser) gain approved for the transmitter by Industry Canada. To reduce potential radio interference to other users of the antenna type and its gain should be so chosen that the equivalent isotropically radiated power (e.i.r.p.) is not more than that necessary for successful communication.

CAUTION: To maintain compliance with the FCC/IC's RF exposure guidelines, place the camera at least 20cm (7.87in) from nearby persons.

The video monitor has been tested and meets the FCC RF exposure guidelines when used with the belt clip supplied with or designated for this product. Use of other accessories may not ensure compliance with FCC/IC RF exposure guidelines.



**SWEET PEEP
MONITEUR VIDÉO POUR BÉBÉ**

GUIDE DE L'UTILISATEUR

Version 1.0

ENGLISH

FRANÇAIS

ESPAÑOL



www.lorexbaby.com



Mesures de sécurité

- Un assemblage effectué par un adulte est nécessaire. Garder les petites pièces hors de portée des enfants lors de l'assemblage.
- Ce produit n'est pas un jouet. Ne pas laisser les enfants ou les nourrissons jouer avec ce produit.
- Ce moniteur vidéo ne remplace pas la surveillance d'un adulte responsable.
- Tester le moniteur vidéo avant de l'utiliser. Se familiariser avec ses fonctions.
- Garder les cordons hors de portée des enfants et des nourrissons.
- Ne jamais utiliser de rallonges électriques avec des blocs d'alimentation.
- Utiliser seulement les chargeurs et les blocs d'alimentation fournis. Ne pas utiliser d'autres chargeurs ou blocs d'alimentation, car cela pourrait endommager l'appareil et le bloc-piles.
- Insérer les piles en respectant la polarité.
- Garder toutes les piles hors de portée des enfants et des nourrissons.
- Ne pas couvrir le moniteur vidéo avec une serviette ou une couverture.
- Ne pas utiliser le moniteur vidéo près de l'eau.
- Ne pas utiliser le moniteur vidéo à proximité d'une source de chaleur.
- Ne pas toucher aux contacts des connecteurs avec des objets pointus ou métalliques.
- Conserver ce guide de l'utilisateur aux fins de consultation future.



Afin d'éviter des blessures aux enfants & nourrissons :

- **VEILLER À CE QUE** la caméra et tous les cordons d'alimentation soient à au moins 1 m (3 pi) du lit de l'enfant et hors de sa portée.
- Utiliser les boucles attache-câble afin de garder les câbles loin de votre enfant.

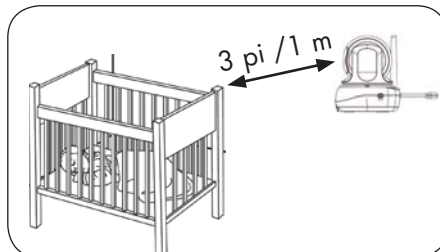
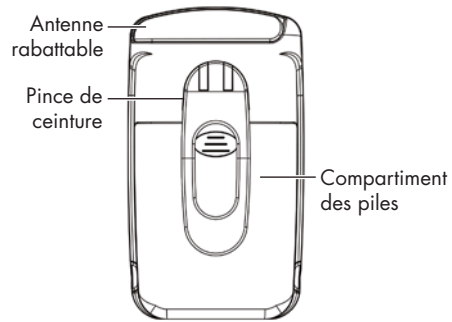

Table des matières :

| | |
|---|-----------|
| Le produit comprend | 2 |
| Vue d'ensemble du moniteur | 2 |
| Vue d'ensemble de la caméra | 3 |
| Mise en route | 4 |
| Utilisation de votre moniteur pour bébé | 7 |
| Utilisation des menus | 7 |
| Fonction « Parler à votre bébé » | 8 |
| Changement de canaux | 8 |
| Utilisation du mode de balayage (pour multiples caméras seulement) | 9 |
| Réglage du volume | 11 |
| Réglage de la luminosité de l'écran | 11 |
| Utilisation du mode de pivotement / d'inclinaison | 12 |
| Utilisation du zoom numérique | 13 |
| Utilisation de la veilleuse | 13 |
| Écoute de berceuses | 14 |
| Alertes de température | 15 |
| Utilisation du mode VOX (déclencheur vocal) | 17 |
| Mode Vidéo désactivée (mode Audio seulement) | 18 |
| Jumelage de caméras supplémentaires | 19 |
| Spécifications techniques | 21 |
| Caméra | 21 |
| Moniteur | 21 |
| Dépannage | 22 |
| Besoin d'aide? | 22 |

FRANÇAIS



FRANÇAIS

Vue d'ensemble de la caméra

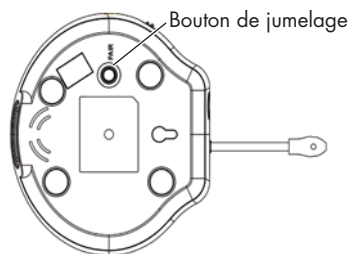
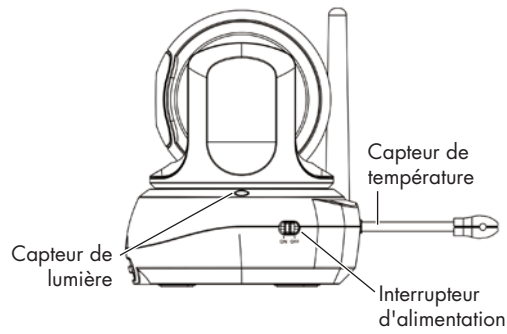
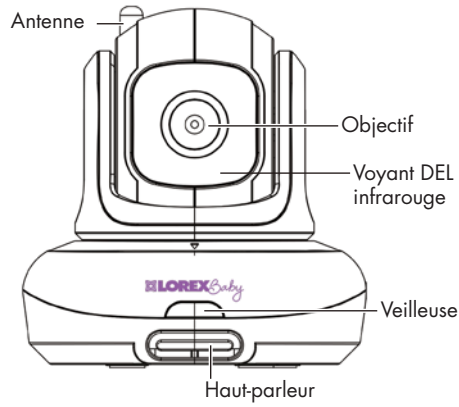

Mise en route

- 1 Brancher le bloc d'alimentation à la caméra.

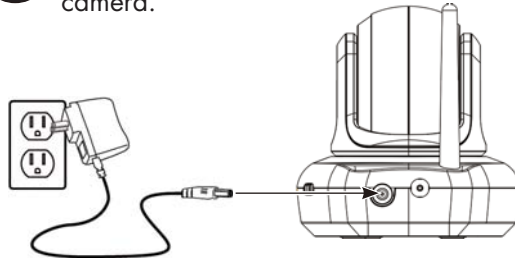

Veiller à ce que les câbles d'alimentation soient au moins à 1 m (3 pi) du lit de votre enfant et hors de sa portée.

Utiliser les boucles attache-câble afin de garder les câbles loin de votre enfant.

- 2 Glisser l'interrupteur d'alimentation à la position « **MARCHE** ».

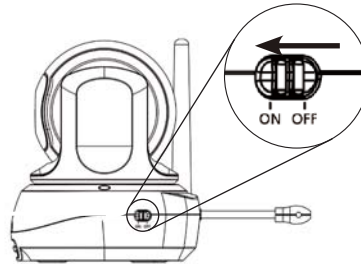

- 3 Appuyer sur l'agrafe de ceinture pour l'enlever du moniteur.

- 4 Appuyer sur le couvercle du compartiment des piles avec les deux pouces et faire glisser de façon à le détacher du moniteur.

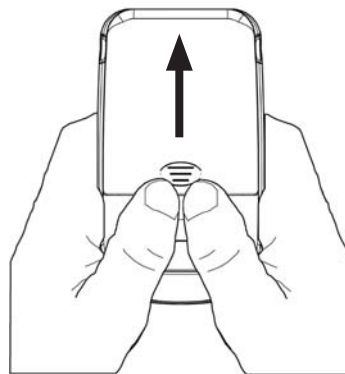

- 5** Brancher le câble des piles à la caméra.

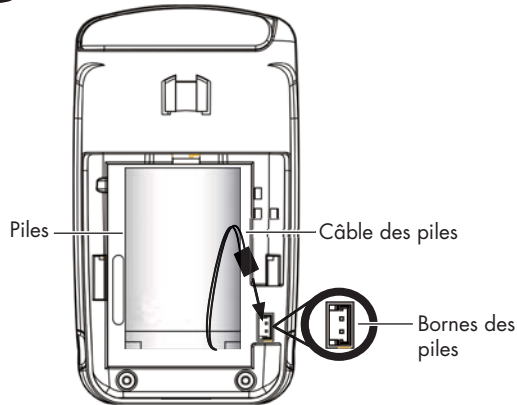

FRANÇAIS



Le câble des piles se branche uniquement dans un sens. Ne pas forcer le câble des piles.

- 6** Remettez en place le couvercle du compartiment des piles et vissez-le.

- 7** Brancher le bloc d'alimentation au moniteur. Veiller à ce que le moniteur se charge pendant 6 heures avant de l'utiliser pour la première fois.

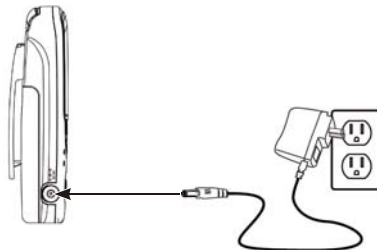

- 8** Appuyer et maintenir enfoncé le bouton d'alimentation pour allumer le moniteur. Le voyant d'alimentation à DEL s'allumera.

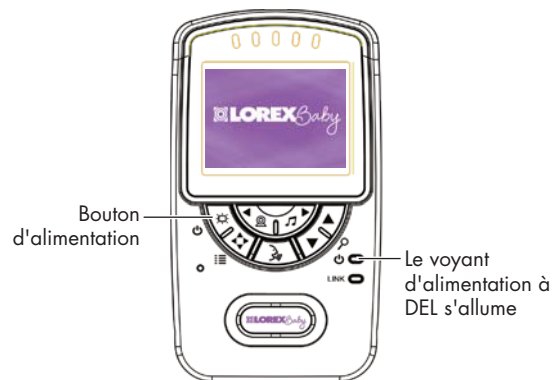

Conseils

- Il est recommandé de charger les piles pendant 6 heures avant leur utilisation.
- Pour la surveillance de nuit, il est recommandé de brancher le bloc d'alimentation au secteur. Une fois les piles complètement chargées, le moniteur restera allumé pendant 6 heures en mode normal ou 8 heures en mode VOX (page 17), et pendant au maximum 10 h en mode vidéo désactivée (page 18).
- Pour une meilleure réception, tirer l'antenne du moniteur vers le haut.

Tirer l'antenne vers le haut pour l'allonger

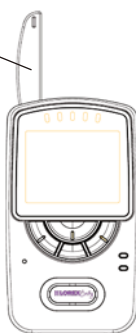

Pour choisir un emplacement pour votre caméra, procéder de la manière suivante :

- Déterminer l'emplacement où vous aurez une meilleure vue sur votre bébé.
- Veiller à ce que le câble d'alimentation soit suffisamment long pour alimenter la caméra.







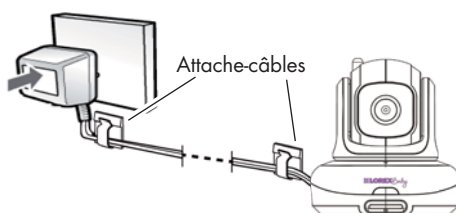







Veiller à ce que les câbles d'alimentation soient au moins à 1 m (3 pi) du lit de votre enfant et hors de sa portée.

Utiliser les boucles attache-câble afin de garder les câbles loin de votre enfant.



Utilisation du moniteur

Le moniteur affiche les icônes suivantes lors de l'utilisation :

| icône | Signification | icône | Signification |
|---|--------------------------------|---|---|
|  | Force du signal |  | Piles complètement chargées |
|  | Canal sélectionné |  | Piles faibles |
| Scan | Mode de balayage activé |  | Recharge des piles |
|  | Volume coupé |  | Recharge de piles terminée |
| X2 | Zoom numérique activé |  | Température ambiante actuelle |
|  | Chanson en cours de lecture |  | Jumelage du canal |
|  | Voix activée |  | Caméra hors de portée ou hors tension (p. ex. piles mortes) |
|  | Mode P/T activé | | |
| VOX | VOX (déclencheur vocal) activé | | |

FRANÇAIS

Utilisation des menus

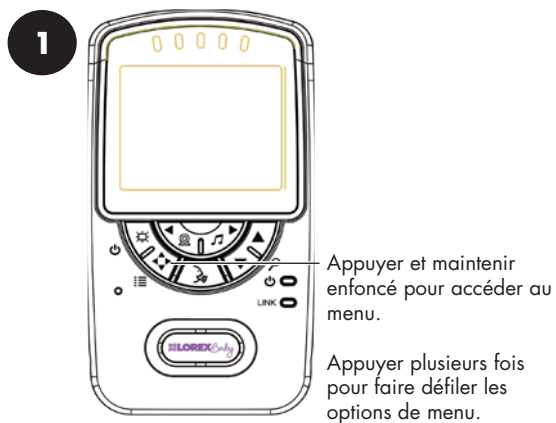

Fonction « Parler à votre bébé »



Appuyer et maintenir enfoncé pour parler à la caméra sélectionnée.

Si une berceuse joue, elle cessera de jouer lorsque le dispositif d'entretien sera utilisé.

Changement de canaux

1

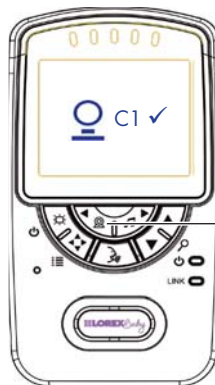

Appuyer pour faire défiler les caméras connectées.

Le numéro du canal de la caméra sélectionnée est visible sur l'écran.

2

Appuyer  pour choisir un canal.



Canal actuellement sélectionné

Le moniteur ne reproduit que le son de la caméra qui est en cours de visualisation.

Utilisation du mode de balayage (pour caméras multiples seulement)

Quand deux caméras ou plus sont reliées, vous pouvez utiliser le mode de balayage pour passer en revue la vidéo de chaque caméra. Chaque canal de la caméra s'affiche pendant 10 secondes.

FRANÇAIS

Activation du mode de balayage :

1

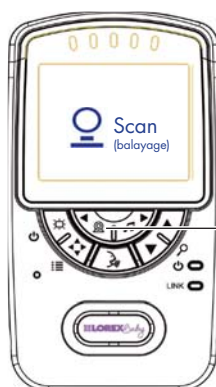

Appuyer plusieurs fois jusqu'à ce que BALAYAGE s'affiche à l'écran.

2

Appuyer  pour quitter le menu. Le moniteur fait défiler les canaux connectés.

Canal actuel

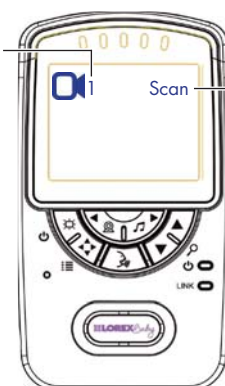

Mode de balayage activé

Afin de connecter les caméras additionnelles au moniteur, voir « Jumelage de caméras supplémentaires » sur la page 19.

Si vous souhaitez seulement surveiller certaines de vos caméras en utilisant le mode de balayage, vous pourrez choisir de masquer certains canaux. Les canaux masqués ne s'afficheront pas dans le mode de balayage.

Pour afficher /masquer les canaux en mode de balayage, procéder de la manière suivante :



Par défaut, chaque nom de canal a une marque à côté, qui montre qu'il est activé pour la surveillance et intégré au cycle d'affichage en mode de balayage.

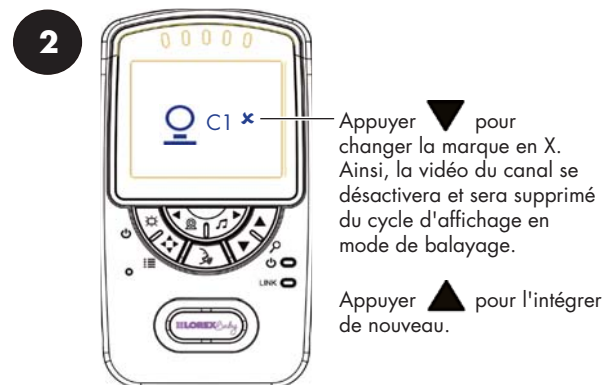

Réglage du volume

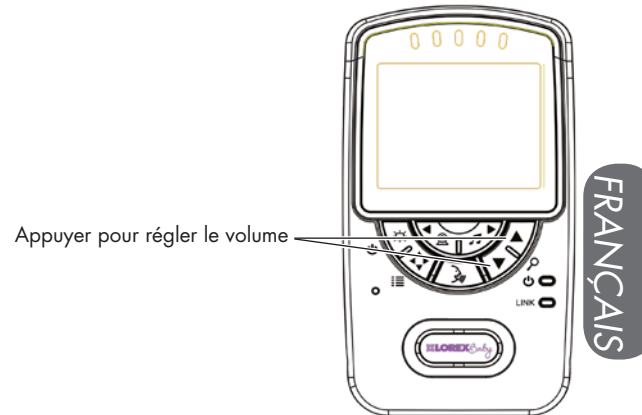

Réglage de la luminosité de l'écran

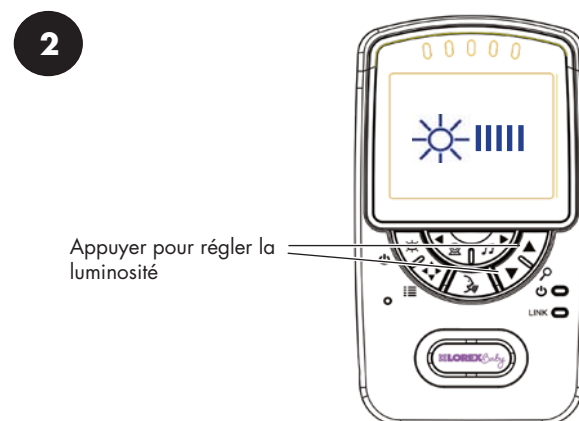
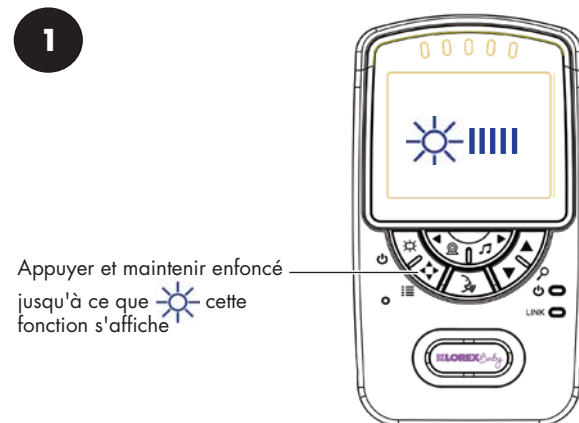

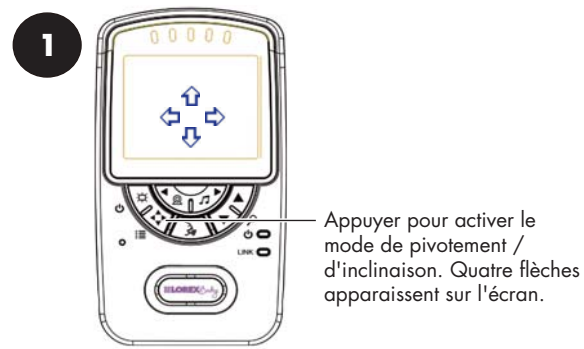

Utilisation du mode de pivotement / d'inclinaison

Vous pouvez utiliser le mode de pivotement / d'inclinaison pour déplacer la zone de visionnement de la caméra sélectionnée à distance en utilisant le moniteur. **Ce dispositif est seulement compatible avec l'appareil-photo inclus de casserole/ inclinaison et BB2415AC1.**

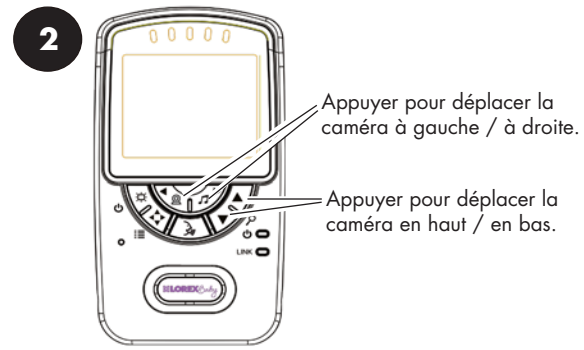
- 

1 Appuyer pour activer le mode de pivotement / d'inclinaison. Quatre flèches apparaissent sur l'écran.
- 

2 Appuyer pour déplacer la caméra à gauche / à droite.
Appuyer pour déplacer la caméra en haut / en bas.
- 

3 Appuyer  pour quitter du mode P/T.

Vous devez quitter du mode P/T pour utiliser d'autres dispositifs qui dépendent des touches de déplacement du curseur (p. ex., réglage du volume du moniteur).

Utilisation du zoom numérique

Le moniteur de vidéo dispose d'une fonction de zoom numérique 2x pour le visionnement de près.

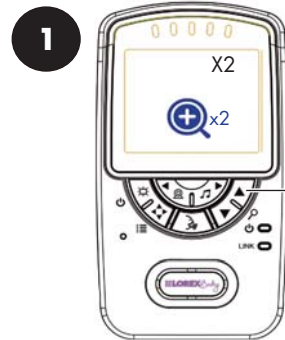

Appuyer et maintenir enfoncé pour effectuer un zoom avant. Une icône X2 s'affiche à l'écran.

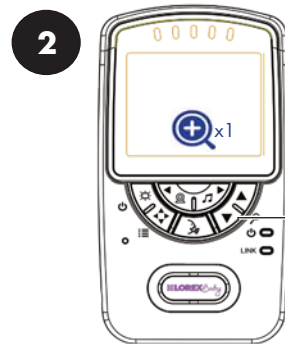



Appuyer et maintenir enfoncé pour revenir au mode de visionnement normal.

FRANÇAIS

Utilisation de la veilleuse

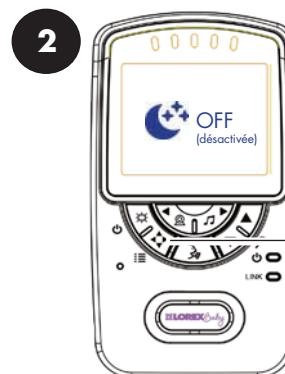
1 Appuyer et maintenir enfoncé  jusqu'à ce que le premier article de menu s'affiche.



Appuyer jusqu'à ce que  s'affiche.

3 Appuyer  soit  pour allumer ou éteindre la veilleuse de la caméra actuellement visionnée.

Écoute de berceuses

La caméra peut jouer cinq différentes berceuses préchargées.

1



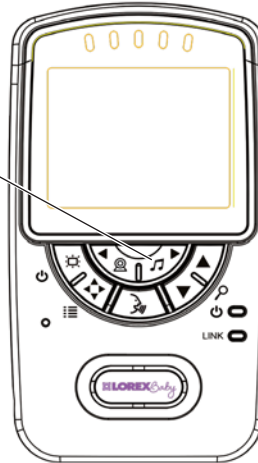

Appuyer pour jouer une chanson sur la caméra sélectionnée.



2

Immédiatement après avoir appuyé sur , appuyer pour changer de chanson.

Le numéro de la chanson s'affiche sur le moniteur.

Si les réglages de volume apparaissent, appuyer  deux fois pour redémarrer la chanson. Les réglages de volume apparaîtront une fois que vous appuyez  ou  quelques secondes après avoir appuyé .

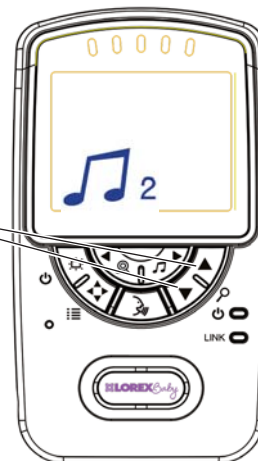

3

Appuyer  pour arrêter la lecture de la chanson.

Alertes de température

La fonction d'alerte de température vous permet de vous assurer que la chambre du bébé est à une température confortable et sécuritaire. Le moniteur émet un signal (bip) si la température devient trop chaude ou trop froide. Le capteur de température est précise à 3°F/1°C près.

Vous pouvez choisir, selon votre préférence, que l'affichage de température et d'alertes soit en degrés Fahrenheit ou Celsius.

FRANÇAIS

Pour choisir les degrés Fahrenheit ou Celsius :

- 1 Appuyer et maintenir enfoncé  jusqu'à ce que le premier élément de menu s'affiche.

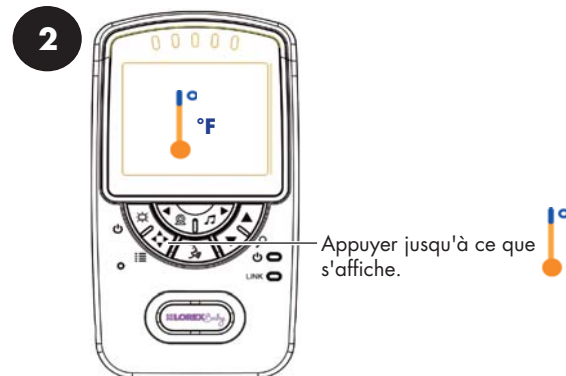

- 3 Appuyer  et  pour sélectionner le °F (Fahrenheit) ou le °C (Celsius).

- 4 Appuyer  pour quitter le menu.

Une fois que vous avez sélectionné votre unité de température, vous pouvez définir les hautes et basses températures qui déclenchent des alertes ou désactiver les alertes de température.

Pour régler les alertes de température :

- 1 Appuyer et maintenir enfoncé  jusqu'à ce que le premier élément de menu s'affiche.

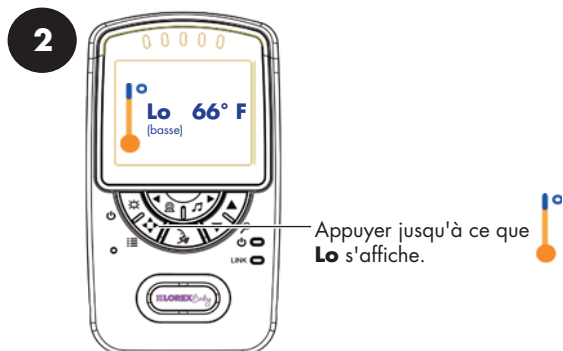

3 Appuyer ▲ et ▼ pour régler la basse température.

Si la température à la caméra sélectionnée va en dessous de cette température, le moniteur émettra un signal et la température à l'écran indiquera «Lo».

Si vous choisissez une température en-dessous de 62°F / 17°C, l'alerte de basse température sera désactivée.

4 Appuyer ◀▶ jusqu'à ce que **Hi** s'affiche.

5 Appuyer ▲ et ▼ pour régler la haute température.

Si la température de la caméra sélectionnée passe au-dessus de la température réglée, le moniteur émet un signal et la température à l'écran indiquera «Hi».

Si vous choisissez une température en-dessous de 86°F / 30 °C, l'alerte de haute température sera désactivée.

6 Appuyer ◻ pour quitter le menu.

Utilisation du mode VOX (déclencheur vocal)

Lorsque le mode VOX est activé, l'écran et le haut-parleur du moniteur s'éteignent après une minute, sauf si un son est détecté au niveau de sensibilité sélectionné. Ce mode permet d'économiser les piles, et ne vous avertit qu'en cas de besoin.

FRANÇAIS

- 1 Appuyer et maintenir enfoncé  jusqu'à ce que le premier élément de menu s'affiche.

- 2

Appuyer jusqu'à ce que **VOX** s'affiche



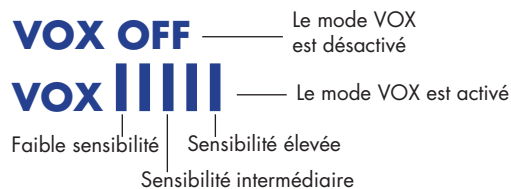

- 3 Appuyer  et  pour régler la sensibilité audio du mode VOX.



Si vous voulez que des bruits plus faibles déclenchent le moniteur (comme p. ex. un faible gémissement), sélectionner le réglage de haute sensibilité. Si vous voulez que des bruits plus forts déclenchent le moniteur (comme p. ex. un cri), sélectionner le réglage de faible sensibilité.

- 4 Appuyer  pour quitter le menu.

Lorsque le mode VOX est activé, l'écran et le haut-parleur du moniteur s'éteignent **après une minute** sauf si un son est détecté au niveau de sensibilité sélectionné. Appuyer sur n'importe quelle



touche pour rallumer l'écran. Lorsque le mode VOX est activé, l'icône de **VOX** s'affiche sur l'écran.

Le mode VOX ne fonctionne pas lorsque le mode Balayage est activé.

Mode Vidéo désactivée (mode Audio seulement)

1 Appuyer  pour éteindre l'écran et contrôler uniquement le son.

Le moniteur va reproduire uniquement le son du canal sélectionné.

Remarques

- Si le mode Balayage est activé, le moniteur reproduira le son du canal sélectionné à cet instant.
- Le mode VOX aura la priorité sur le mode Vidéo désactivée. Voir «Utilisation du mode VOX (déclencheur vocal)» sur la page 17 pour obtenir plus de détails.

2 Appuyer sur n'importe quelle touche pour rallumer l'écran.

Jumelage de caméras supplémentaires

La (les) caméra(s) incluse(s) a(ont) déjà été jumelée(s) au moniteur. Si vous avez acheté d'autres caméras (modèle no BB1811AC1 ou BB2411AC1), **ou** si votre moniteur et votre caméra ne sont pas jumelés, suivre les étapes ci-dessous.

FRANÇAIS

1 Placer la caméra et le moniteur côte à côte. Veiller à ce que le moniteur et la caméra soient tous les deux allumés.

2

Appuyer et maintenir enfoncé jusqu'à ce que  s'affiche.

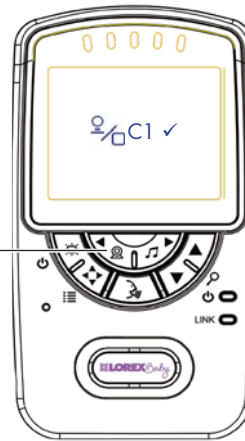

3 Appuyer ▲ ou ▼ pour sélectionner le canal auquel vous aimeriez jumeler la caméra.

Si une caméra est déjà connectée à ce canal, la nouvelle caméra la remplacera.

4

Appuyer pour commencer le jumelage

Le voyant DEL de LIAISON (LINK) clignote afin de montrer que le mode jumelage est allumé.

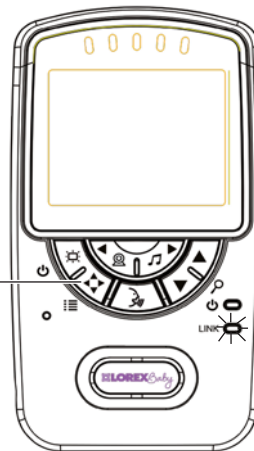

5

Appuyer sur le bouton de jumelage sous la caméra dans les 30 secondes qui suivent l'activation du mode de jumelage.

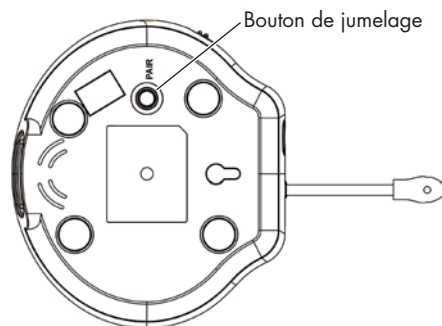

Les images de la caméra sont immédiatement affichées sur le moniteur lorsque la caméra est correctement jumelée.

Si votre moniteur indique «HORS de portée», cela signifie que le jumelage a échoué. Effectuer de nouveau le processus de jumelage.

Remarques

- Déplacer immédiatement la caméra loin du moniteur afin d'éviter la rétroaction du haut-parleur.
- Le moniteur peut être raccordé jusqu'à quatre caméras.

Spécifications techniques

Caméra

| | |
|---------------------|---|
| Fréquence | 2,4 GHz |
| Portée maximale | Jusqu'à 138 m / 450 pi à l'extérieur* Jusqu'à 46 m / 150 pi à l'intérieur* |
| Capteur d'images | CMOS couleur 1/5 po |
| Objectif | 2,8 mm F2,8 |
| DEL IR | 8 pcs |
| Bloc d'alimentation | 6,0 V DC 800mA |
| Poids | 0,5 lb / 0,2kg |

FRANÇAIS



Moniteur

| | |
|---------------------|---|
| Fréquence | 2,4 GHz |
| Affichage | LCD Couleur TFT de 2,4 po |
| Bloc d'alimentation | 6,0 V DC 800mA |
| Piles | Piles rechargeables au lithium-ion de 1500mAh 3,7 V CC |
| Autonomie des piles | Jusqu'à six heures en mode normal Jusqu'à 8 heures en mode VOX Jusqu'à 10 heures en mode vidéo désactivée |
| Poids | 0,3 lb / 0,1 kg |

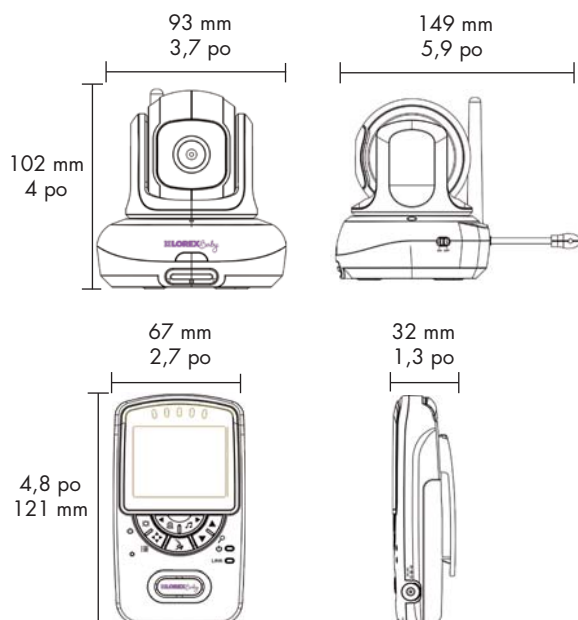
*Basé sur une ligne de visée non obstruée. La portée réelle varie en fonction de l'environnement.



Dépannage

| Problème | Solution |
|---|---|
| Aucune vidéo affichée sur l'écran | <ul style="list-style-type: none">• Appuyer et maintenir la touche  enfoncée pour allumer le moniteur.• Piles du moniteur à sec. Brancher le bloc d'alimentation du moniteur.• Le mode Vidéo est désactivé (Video Off) ou le mode VOX est activé. Appuyer sur n'importe quelle touche pour rallumer l'écran.• Le canal a été désactivé. Voir «Changement de canaux» sur la page 8 pour obtenir plus de détails. |
| L'écran du moniteur s'éteint continuellement | <ul style="list-style-type: none">• Le mode VOX est activé (ON). Voir «Utilisation du mode VOX (déclencheur vocal)» sur la page 17 pour obtenir plus de détails sur la désactivation du mode VOX.• Les piles du moniteur sont faibles. Brancher le bloc d'alimentation du moniteur |
| La caméra n'est pas détectée, «Hors de portée» s'affiche à l'écran du moniteur. | <ul style="list-style-type: none">• La sélection du canal est erronée. Appuyer  à plusieurs reprises pour sélectionner le canal.• Veiller à ce que la caméra soit allumée.• La caméra et le moniteur sont peut-être hors de portée. Allonger les antennes du moniteur ou mettre le moniteur et la caméra l'un à côté de l'autre.• Il se peut qu'il faille jumeler la caméra et le moniteur de nouveau. Voir «Jumelage de caméras supplémentaires» sur la page 19 pour obtenir plus de détails. |
| Rétroaction/bruit aigu provenant du moniteur | <ul style="list-style-type: none">• Votre caméra et votre moniteur sont peut-être trop près l'un de l'autre. Les éloigner l'un de l'autre.• Appuyer  pour baisser le volume du moniteur.• Pour des performances optimales, éviter de placer le moniteur et la caméra près de téléviseurs, ordinateurs, téléphones sans fil ou mobiles, ou autres appareils électriques. |

Besoin d'aide?

Le service de soutien technique est disponible 24 heures par jour, 7 jours par semaine, vous trouverez des informations sur les produits, guides de l'utilisateur, guides de démarrage rapide et FAQ au www.lorexbaby.com/support.

NETTOYAGE

Nettoyer le moniteur et la caméra avec un chiffon légèrement humide ou un chiffon antistatique. Ne jamais utiliser de détergents ou de solvants abrasifs.

- Ne nettoyer aucune pièce de l'appareil avec des produits nettoyants contenant des diluants ou d'autres solvants et produits chimiques. Cela peut causer des dommages permanents au produit, lesquels ne seraient pas couverts par la garantie. Si nécessaire, le nettoyer avec un chiffon humide.
- Garder votre caméra et votre moniteur loin des zones chaudes, humides ou sous la lumière directe du soleil, et ne pas les mouiller.
- Tous les efforts ont été déployés pour assurer des normes élevées de fiabilité pour votre moniteur pour bébé. Cependant, si quelque chose ne fonctionne pas, ne pas essayer de le réparer vous-même. Communiquer avec le service à la clientèle pour de l'assistance.

DISPOSITION DE L'APPAREIL

À la fin du cycle de vie de l'appareil, ne pas le disposer avec les ordures ménagères, mais plutôt l'apporter à un point de collecte de recyclage d'équipements électriques et électroniques. Le symbole sur le produit, le guide de l'utilisateur, ou la boîte l'indique bien.



Certains matériaux de l'appareil peuvent être réutilisés si vous les apportez à un centre de recyclage. En réutilisant certaines pièces ou matières premières de produits usagés, vous contribuez de manière importante à la protection de l'environnement.

Veillez contacter les autorités locales au cas où vous auriez besoin de plus d'informations sur les points de collecte dans votre région. Disposer les piles d'une manière respectueuse de l'environnement conformément à la réglementation locale.

AVIS

AVERTISSEMENT : Tous les changements et les modifications qui n'ont pas été expressément approuvés par le concessionnaire de cet appareil pourraient entraîner l'annulation de l'autorisation d'utiliser cet appareil.

AVIS DE LA FCC

Cet appareil est conforme à la Partie 15, sous-partie C, de la réglementation de la FCC. Son fonctionnement est soumis aux deux conditions suivantes : (1) cet appareil ne doit pas provoquer d'interférences nuisibles, et (2) cet appareil doit accepter toute interférence reçue, incluant toute interférence pouvant causer un fonctionnement indésirable.

Le fabricant n'est pas responsable des interférences radio ou télévision causées par des modifications non autorisées de cet équipement. De telles modifications pourraient annuler le droit d'utiliser cet équipement. Cependant, il est impératif que l'utilisateur suive les directives de ce manuel pour éviter une utilisation inappropriée qui pourrait causer des dommages à l'appareil, une décharge électrique et un risque d'incendie et des blessures.

MISE EN GARDE : Pour maintenir la conformité aux directives de la FCC se rapportant à l'exposition aux interférences RF, placer la caméra à au moins 20 cm (7,87 po) des personnes à proximité.

Le moniteur vidéo a été testé et est conforme aux directives de la FCC se rapportant à l'exposition aux interférences RF lorsqu'il est utilisé avec l'agrafe de ceinture fournie ou conçue pour ce produit. L'utilisation d'autres accessoires peut ne pas garantir la conformité aux directives de la FCC se rapportant à l'exposition aux interférences RF.

CANADA/AVIS D'INDUSTRIE CANADA

Cet appareil est conforme aux normes RSS d'Industrie Canada pour les produits exempts de licence. Son fonctionnement est soumis aux deux conditions suivantes : (1) cet appareil ne doit pas provoquer d'interférences, et (2) cet appareil doit accepter toute interférence, incluant toute interférence pouvant causer un fonctionnement indésirable de l'appareil.

FRANÇAIS



**SWEET PEEP
MONITOR DE VIDEO PARA BEBÉ**

GUÍA PARA USUARIOS

Versión 1.0

ENGLISH

FRANÇAIS

ESPAÑOL



www.lorexbaby.com



Precauciones de seguridad

- Se requiere que un adulto realice el armado. Mantenga las piezas pequeñas fuera del alcance de los niños durante el armado.
- Este producto no es un juguete. No permita que los niños jueguen con él.
- Este monitor de video no sustituye la supervisión de un adulto responsable.
- Pruebe el monitor de video antes de utilizarlo. Familiarícese con sus funciones.
- Mantenga los cables fuera del alcance de los niños.
- Nunca utilice extensiones de cable con adaptadores eléctricos.
- Sólo utilice los cargadores y los adaptadores de corriente provistos. No utilice otros cargadores ni adaptadores de corriente, ya que estos pueden dañar el dispositivo o las baterías.
- Inserte baterías con la polaridad correcta.
- Mantenga todas las baterías fuera del alcance de los niños.
- No cubra el monitor de video con una toalla o sábana.
- No utilice el monitor de video cerca del agua.
- No instale el monitor de video cerca de una fuente de calor.
- No toque los contactos del enchufe con objetos cortantes o metálicos.
- Conserve esta guía de usuario para referencia futura.



Para evitar lesiones en los niños:

- **ASEGÚRESE** de mantener la cámara y todos los cables eléctricos al menos a 3 ft/1 m de distancia de la cuna y fuera del alcance de su hijo.
- Utilice las grapas de cable que vienen incluidas para mantener los cables de suministro eléctrico fuera del alcance de su hijo.

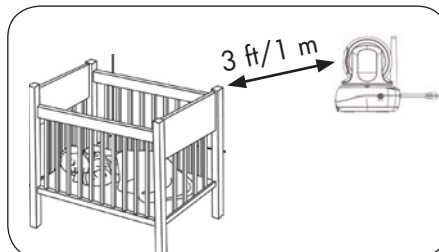

Índice:

| | |
|---|-----------|
| El producto incluye:..... | 2 |
| Descripción general del monitor | 2 |
| Descripción general de la cámara ... | 3 |
| Instrucciones iniciales | 4 |
| Cómo usar el monitor de su bebé.... | 7 |
| Cómo usar los menús..... | 7 |
| Hablarle a su bebé..... | 8 |
| Cambio de canales | 8 |
| Utilización del modo Scan (Escanear) (sólo para cámaras múltiples) | 9 |
| Ajuste del volumen | 11 |
| Ajuste del brillo de pantalla..... | 11 |
| Utilización del modo P/T | 12 |
| Cómo usar el zoom digital | 13 |
| Cómo encender la luz de noche | 13 |
| Cómo reproducir canciones de cuna | 14 |
| Alertas de temperatura | 15 |
| Utilización del modo VOX (Transmisor por voz) | 17 |
| Modo de video desactivado (modos de audio únicamente) | 18 |
| Emparejamiento de cámaras adicionales | 19 |
| Especificaciones técnicas..... | 21 |
| Cámara | 21 |
| Monitor..... | 21 |
| Resolución de problemas | 22 |
| ¿Necesita ayuda? | 22 |

ESPAÑOL

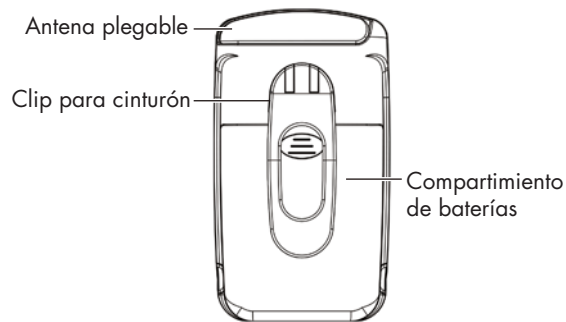

Descripción general de la cámara

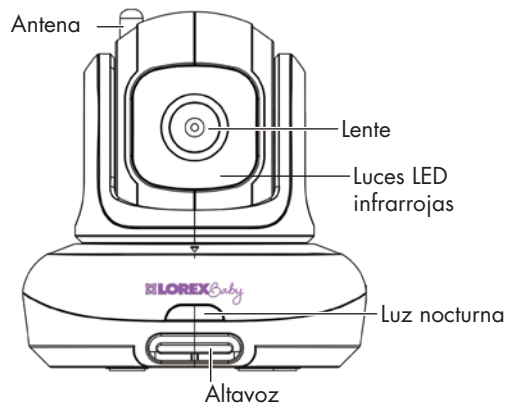

ESPAÑOL

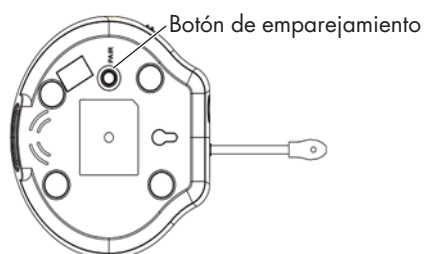
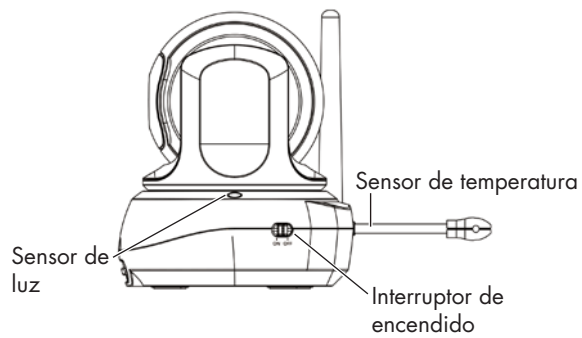

Instrucciones iniciales

- 1 Conecte el adaptador de alimentación a la cámara.

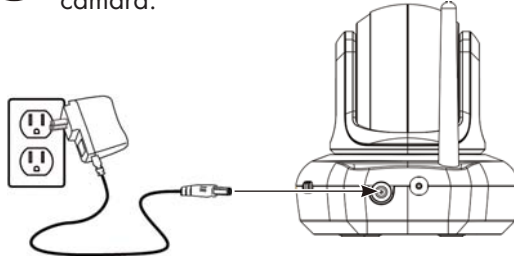

Asegúrese de que todos los cables de corriente eléctrica se encuentren a por lo menos 1 m / 3 pies de la cuna y fuera del alcance de su hijo.

Utilice las grapas de cable que vienen incluidas para mantener los cables de suministro eléctrico fuera del alcance de su hijo.

- 2 Deslice el interruptor de encendido hacia la posición **ON**.

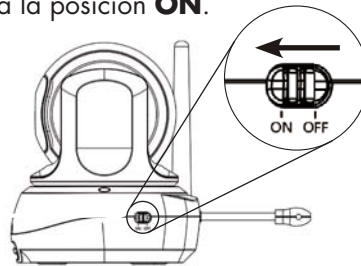

- 3 Presione en el sujetador del cinturón para retirarlo del monitor.

- 4 Presione la tapa del compartimento para batería con los dos pulgares para deslizarla hacia afuera del monitor.

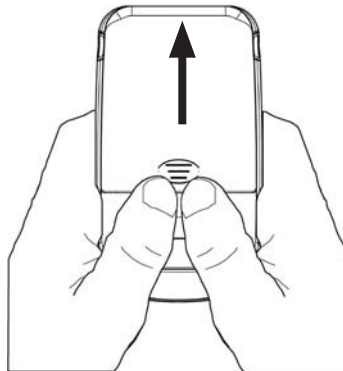

- 5** Conecte el cable de la batería al monitor.

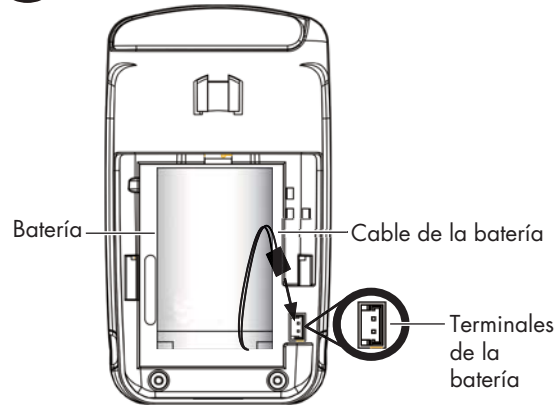

El cable de la batería es de una sola vía. No fuerce el cable de la batería.

- 6** Reemplace la tapa del compartimento para batería y el sujetador del cinturón.

- 7** Conecte el adaptador de alimentación al monitor. Asegúrese de cargar el monitor por 6 horas antes de usarlo por primera vez.

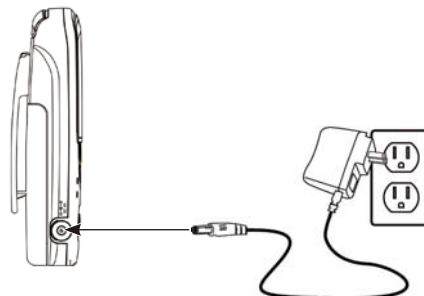

- 8** Mantenga presionado el botón de encendido para activar el monitor. La luz LED de encendido se prenderá.



ESPAÑOL

Consejos

- Se recomienda cargar la batería durante 6 horas antes de utilizarla.
- Para la supervisión nocturna, se recomienda conectar el adaptador de alimentación. Cuando esté cargada por completo, el monitor permanecerá encendido hasta 6 horas en modo normal, hasta 8 horas en modo VOX (página 17) y hasta 10 horas en modo Video APAGADO (página 18).
- Para obtener una mejor recepción, extienda la antena del monitor.



Al seleccionar una ubicación para su cámara:

- Determine desde dónde obtendrá la mejor vista de su bebé.
- Asegúrese de que el cable de alimentación sea lo suficientemente largo para encender la cámara.



Asegúrese de que todos los cables de corriente eléctrica se encuentren a por lo menos 1 m/3 pies de la cuna y fuera del alcance de su hijo.

Utilice las grapas de cable que vienen incluidas para mantener los cables de suministro eléctrico fuera del alcance de su hijo.

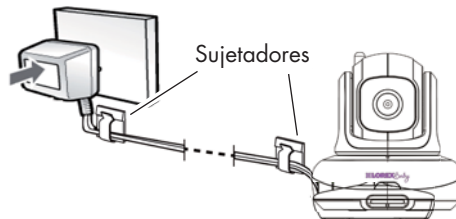

Cómo usar el monitor de su bebé

El monitor muestra los siguientes íconos durante el uso:

| Ícono | Significado | Ícono | Significado |
|-------|------------------------------------|-------|--|
| | Intensidad de la señal | | Batería completa |
| | Canal seleccionado | | Batería baja |
| Scan | Modo Scan (Escanear) activado | | Cargando batería |
| | Volumen silenciado | | Se terminó de cargar la batería |
| X2 | Zoom digital activado | 68 °F | Temperatura ambiente actual |
| | Canción en reproducción | | Canal de emparejamiento |
| | Modo Hablar activado | | Cámara fuera de rango o apagada (por ejemplo, baterías agotadas) |
| | Modo P/T activado | | |
| VOX | VOX (Transmisor por voz) encendido | | |

ESPAÑOL

Cómo usar los menús



Hablarle a su bebé



Mantenga presionado para hablar a la cámara seleccionada

Si se está reproduciendo una canción de cuna, esta se detendrá cuando se utilice la función hablar.

Cambio de canales

1



Presione para desplazarse por las cámaras conectadas.

El número de canal para la cámara seleccionada se muestra en pantalla.

2

Presione  para seleccionar un canal.



Canal actualmente seleccionado

El monitor sólo reproduce el sonido de la cámara que se está viendo actualmente.

Utilización del modo Scan (Escanear) (sólo para cámaras múltiples)

Cuando dos o más cámaras están conectadas, puede utilizar el modo Escáner para recorrer el video de cada cámara. Cada canal de cámara se muestra por 10 segundos.

Para activar el modo de escáner:

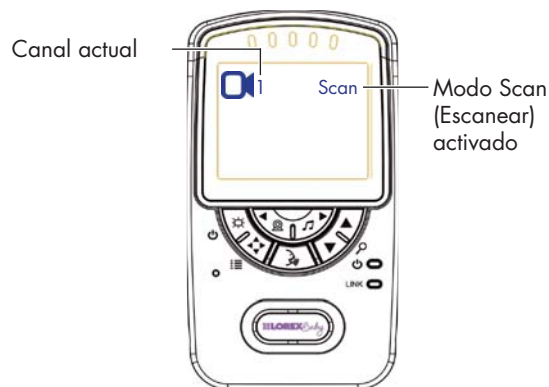

Para conectar cámaras adicionales al monitor, consulte "Emparejamiento de cámaras adicionales" en la página 19.

Si desea supervisar sólo algunas de sus cámaras usando el modo Scan (Escanear), puede optar por ocultar determinados canales. Los canales escondidos no se mostrarán en el modo Scan (Escanear).

Para mostrar u ocultar canales en el modo Scan (Escanear):

1

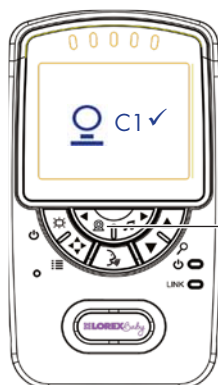

Presione para recorrer las cámaras conectadas al canal que desea mostrar u ocultar.

De forma predeterminada, cada nombre de canal tiene una marca de verificación detrás, la cual significa que está activado para la supervisión y está incluido en el ciclo de visualización del modo Scan (Escanear).

2

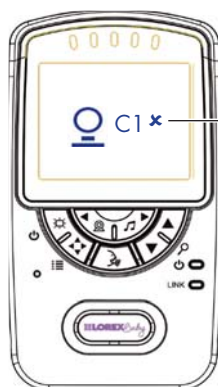

Presione ▼ para modificar la marca de verificación a una X. Esto desactivará el video del canal y lo eliminará del ciclo de visualización en el modo Scan (Escanear).

Presione ▲ para incluirlo de nuevo.

Ajuste del volumen

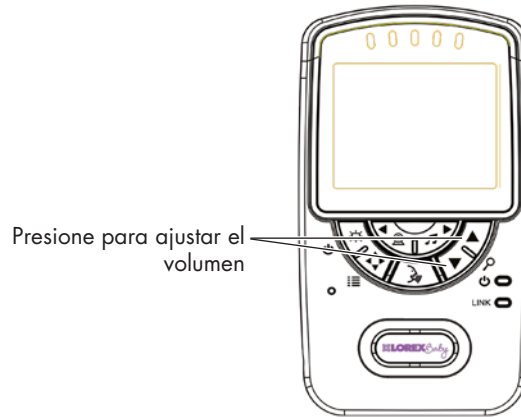

Ajuste del brillo de pantalla

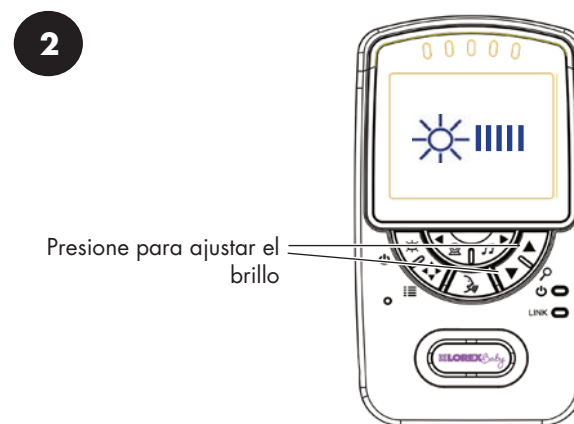
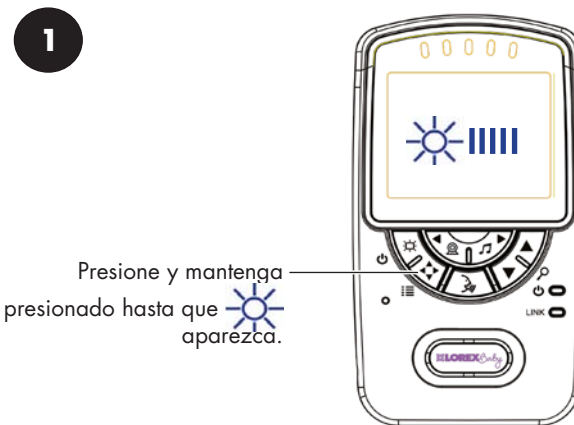

ESPAÑOL

Utilización del modo P/T

Puede utilizar el modo P/T para mover de forma remota el área de visualización de la cámara seleccionada usando el monitor. **Esta función sólo es compatible con la cámara P/T y BB2415AC1.**



Debe salir del modo P/T para usar las otras funciones que dependen de las teclas de flecha (por ejemplo, ajustar el volumen del monitor).

Cómo usar el zoom digital

El monitor de video presenta una función de zoom digital de 2x para ver de cerca.





ESPAÑOL

Cómo encender la luz de noche

1 Presione y mantenga presionado  hasta que se muestre el primer elemento del menú.



3 Presione  o  para encender y apagar la luz de noche para la cámara que actualmente se visualice.

Cómo reproducir canciones de cuna

La cámara puede reproducir 5 canciones de cuna precargadas diferentes.

1



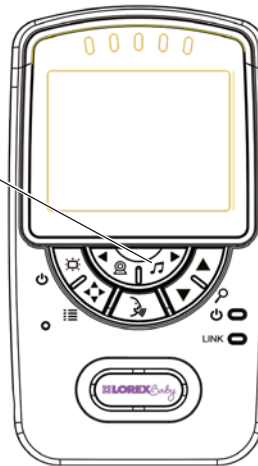

Presione para reproducir una canción en la cámara seleccionada.



2

Inmediatamente después de presionar , presione para cambiar la canción.

El número de canción se muestra en el monitor.

Si aparece el control de volumen, presione  dos veces para reiniciar la canción. Los controles de volumen aparecerán si presiona  o  unos segundos luego de presionar .

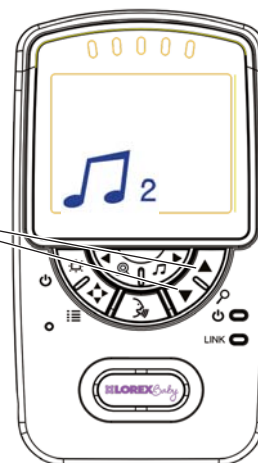

3

Presione  para detener la canción.

Alertas de temperatura

La función de alerta de temperatura le permite garantizar que la habitación del bebé se encuentre a una temperatura segura y cómoda. El monitor emite un pitido si la temperatura sube o baja demasiado. El sensor de temperatura es preciso dentro de los 3°F/1°C.

Puede seleccionar si desea que las temperaturas y alertas estén en grados Fahrenheit o Celsius.

Para seleccionar grados Fahrenheit o Celsius:

- 1 Presione y mantenga presionado  hasta que se muestre el primer elemento del menú.



- 3 Presione  y  para seleccionar °F (Fahrenheit) o °C (Celsius).

- 4 Presione  para salir del menú.

Una vez que haya seleccionado la unidad de temperatura de preferencia, puede controlar las temperaturas altas y bajas que activan alertas o desactivar las alertas de temperatura.

Para establecer alertas de temperatura:

- 1 Presione y mantenga presionado  hasta que se muestre el primer elemento del menú.



ESPAÑOL

- 3** Presione ▲ y ▼ para ajustar la temperatura baja.

Si la temperatura de la cámara seleccionada disminuye por debajo de esta temperatura, el monitor reproducirá un pitido y la lectura de temperatura en el monitor será "Lo" (baja).

Si selecciona una temperatura por debajo de 62 °F / 17 °C, la alerta de temperatura baja se apagará.

- 4** Presione ◀ hasta que  Hi se muestre.

- 5** Presione ▲ y ▼ para ajustar la temperatura alta.

Si la temperatura de la cámara seleccionada aumenta por encima de esta temperatura, el monitor reproducirá un pitido y la lectura de temperatura en el monitor será "Hi" (alta).

Si selecciona una temperatura por encima de 86 °F / 30 °C, la alerta de temperatura alta se apagará.

- 6** Presione  para salir del menú.

Utilización del modo VOX (Transmisor por voz)

En el modo VOX, la pantalla y el altavoz del monitor se apagarán luego de un minuto, salvo que se detecte sonido al nivel de sensibilidad seleccionado. Esto preserva la batería y lo alerta sólo cuando es necesario.

- 1 Presione y mantenga presionado  hasta que se muestre el primer elemento del menú.

- 2

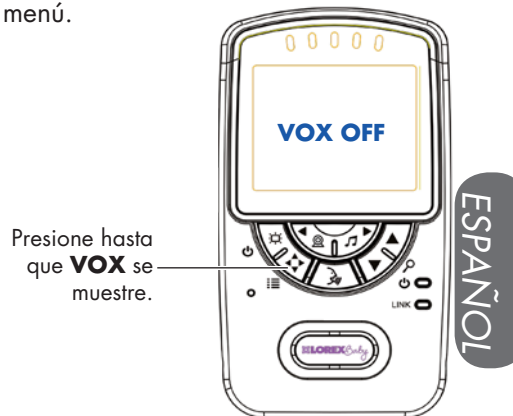

- 3 Presione  y  para ajustar la sensibilidad del audio para el modo VOX.

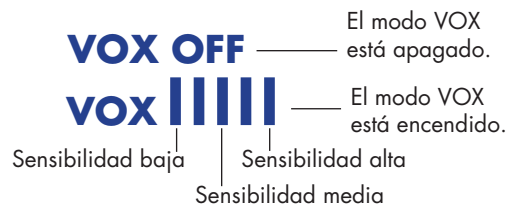

Si desea que los ruidos más suaves activen el monitor (como un débil murmullo), establezca una configuración de sensibilidad mayor. Si sólo desea que los ruidos más fuertes activen el monitor (como un fuerte llanto), establezca una configuración de sensibilidad menor.

- 4 Presione  para salir del menú.

Mientras esté activo el VOX, la pantalla del monitor y el altavoz se apagarán **después de un minuto** a menos que se detecte el sonido al nivel de sensibilidad seleccionado. Presione cualquier botón para volver a encender la pantalla. Cuando se activa VOX, aparece un ícono de **VOX** en la pantalla.

El modo VOX no funcionará mientras el modo Scan (Escanear) esté activado.

Modo de video desactivado (modo de audio únicamente)

- 1** Presione  para apagar la pantalla y el sonido del monitor solamente.

El monitor sólo reproducirá el sonido del canal seleccionado.

Notas

- Si el modo Escanear está activado, el monitor reproducirá el sonido del canal que está actualmente seleccionado.
- El modo VOX anulará el modo de video desactivado. Consulte "Utilización del modo VOX (Transmisor por voz)" en la página 17 para obtener más detalles.

- 2** Presione cualquier botón para volver a encender la pantalla.

Emparejamiento de cámaras adicionales

Las cámaras incluidas ya se emparejaron con el monitor. Si compró cámaras adicionales (modelo n.º BB2415AC1 o BB2411AC1) **O** si su monitor y cámara no están emparejados, siga los pasos a continuación.

1 Coloque la cámara y el monitor uno al lado del otro. Asegúrese de que el monitor y la cámara estén encendidos.

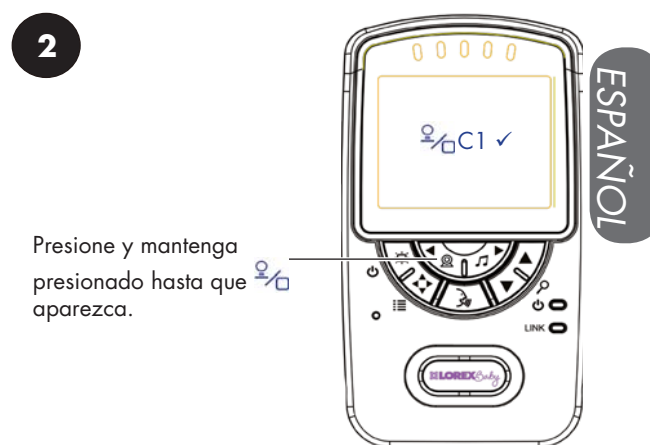

3 Presione o para seleccionar el canal al que desea emparejar la cámara.

Si una cámara ya está conectada a este canal, la cámara nueva reemplazará a la cámara existente.



- 5** Presione el botón de emparejamiento en la parte inferior de la cámara dentro de los 10 segundos de activación del modo de apareamiento.

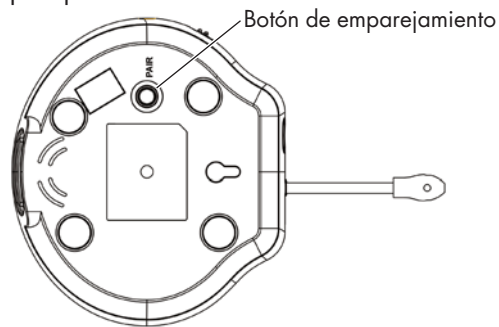

Las imágenes de la cámara se muestran de inmediato en el monitor una vez que la cámara se ha emparejado correctamente.

Si su monitor presenta el mensaje "fuera de rango", entonces el emparejamiento no fue exitoso. Complete el proceso de emparejamiento de nuevo.

Notas

- Aleje inmediatamente la cámara del monitor para evitar el acoplamiento del altavoz.
- El monitor puede conectarse hasta con 4 cámaras.

Especificaciones técnicas

Cámara

| | |
|---------------------------|---|
| Frecuencia | 2.4 GHz |
| Alcance máximo | Hasta 450 ft/138 m en el exterior* Hasta 150 ft/46 m en el interior* |
| Sensor de imagen | Color CMOS de 1/5" |
| Lente | 2.8 mm F2.8 |
| LED IR | 8 pcs |
| Adaptador de alimentación | 6.0 V CC 800 mA |
| Peso | 0.5 lb/0.2 kg |

Monitor



| | |
|---------------------------|--|
| Frecuencia | 2.4 GHz |
| Pantalla | LCD a Color TFT de 2.4" |
| Adaptador de alimentación | 6.0 V CC 800 mA |
| Batería | Baterías recargable de litio de 3.7 V de CC 1500 mAh |
| Duración de la batería | Hasta 6 horas en modo normal Hasta 8 horas en modo VOX Hasta 10 horas en modo de video desactivado |
| Peso | 0.3 lb/0.1 kg |

ESPAÑOL

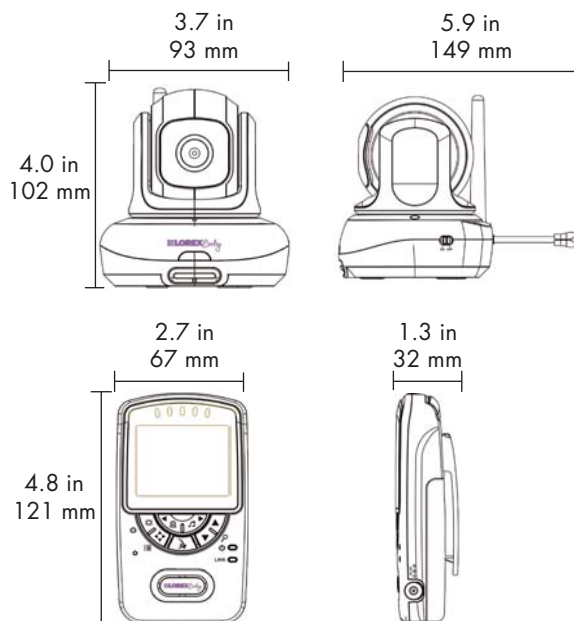
*Se basa en la línea de visión sin obstrucciones. El alcance real varía según los alrededores.



Resolución de problemas

| Problema | Solución |
|---|---|
| No se reproduce ningún video en el monitor | <ul style="list-style-type: none">• Presione y mantenga presionado el botón  para activar el monitor.• El monitor no tiene baterías. Conecte el adaptador de energía del monitor.• El modo VOX o video desactivado está encendido. Presione cualquier botón para volver a encender la pantalla.• El canal se ha desactivado. Consulte "Cambio de canales" en la página 8 para obtener detalles. |
| La pantalla del monitor se apaga. | <ul style="list-style-type: none">• El modo VOX está encendido. Consulte "Utilización del modo VOX (Transmisor por voz)" en la página 17 para obtener más detalles sobre la desactivación del modo VOX.• La batería del monitor tiene poca carga. Conecte el adaptador de energía del monitor. |
| No se detecta la cámara; se muestra "Fuera de alcance" en el monitor. | <ul style="list-style-type: none">• Canal incorrecto seleccionado. Presione  repetidamente para seleccionar el canal.• Asegúrese de que la cámara está encendida.• La cámara y el monitor pueden estar fuera de alcance. Extienda la antena del monitor o acerque más el monitor a la cámara.• Es posible que necesite emparejar la cámara y el monitor nuevamente. Consulte "Emparejamiento de cámaras adicionales" en la página 19 para obtener más detalles. |
| Ruido de retroalimentación o chillido proveniente del monitor. | <ul style="list-style-type: none">• Es posible que su cámara y monitor estén muy cerca entre sí. Aléjelos un poco más.• Presione  para bajar el volumen del monitor.• Para obtener un rendimiento óptimo, evite colocar el monitor y la cámara cerca de televisores, computadoras, celulares o teléfonos inalámbricos u otros equipos eléctricos. |

¿Necesita ayuda?

El Servicio de atención al cliente está disponible las 24 horas del día, los 7 días de la semana. Se incluye información del producto, guías de usuario, guías de inicio rápido y preguntas frecuentes en www.lorextechnology.com/support.

LIMPIEZA

Limpie el monitor y la cámara con un paño suave o un paño antiestático. Nunca utilice agentes de limpieza ni disolventes abrasivos.

- No limpie ninguna pieza del producto con limpiadores diluyentes u otros disolventes o químicos. Esto puede provocar daño permanente al producto, que no está cubierto por la garantía. Cuando sea necesario, límpielo con un paño húmedo.
- Mantenga su cámara y monitor lejos del calor, áreas húmedas o de la luz solar intensa, y no los moje.
- Se ha hecho todo lo posible para garantizar altos estándares de confiabilidad del monitor de su bebé. Sin embargo, si algo no funciona, no intente repararlo usted mismo. Comuníquese con Servicio de atención al cliente para obtener ayuda.

ELIMINACIÓN DEL DISPOSITIVO

Al final de su vida útil, no debe desechar este producto con los desperdicios normales del hogar; debe llevarlo a un punto de recolección para el reciclado de equipos eléctricos y electrónicos. Esto se indica en el símbolo del producto, la guía de usuario y la caja.



Algunos de los materiales del producto se pueden volver a utilizar si los lleva a un punto de reciclado. Al reutilizar algunas piezas o materia prima de los productos usados, usted realiza una contribución importante a la protección del medioambiente.

Comuníquese con sus autoridades locales en caso de necesitar más información sobre los puntos de recolección de su Área. Deseche las baterías de forma ecológica conforme con las regulaciones locales.

ESPAÑOL

NOTIFICACIONES

ADVERTENCIA: Cualquier cambio o modificación que no esté expresamente aprobado por el cesionario de este dispositivo puede anular la autoridad del usuario de utilizar el dispositivo.

NOTIFICACIÓN DE FCC

Este dispositivo cumple con la Parte 15, subparte C de las normas FCC. El funcionamiento está sujeto a las siguientes dos condiciones: (1) este dispositivo no provoca interferencias peligrosas; y (2) este dispositivo debe aceptar cualquier interferencia recibida, incluso la interferencia que pueda provocar el funcionamiento no deseado.

El fabricante no es responsable de las interferencias de radio o televisión provocadas por las modificaciones no autorizadas a este equipo. Estas modificaciones pueden anular la autoridad del usuario para utilizar el equipo. Sin embargo, es imprescindible que el usuario cumpla las pautas de este manual para evitar el uso inadecuado que pueda resultar en daños a la unidad, descarga eléctrica y lesiones por riesgo de incendio.

PRECAUCIÓN: Para mantener el cumplimiento de las pautas de exposición a RF del FCC, coloque la cámara al menos a 20 cm (7.87 in) de las personas circundantes.

El monitor de video fue evaluado y cumple con las pautas de exposición a RF de FCC cuando se utiliza con el clip para cinturón suministrado o designado para este producto. El uso de otros accesorios puede no garantizar el cumplimiento de las pautas de exposición a RF de FCC.

NOTIFICACIÓN DE CANADA/IC

Este dispositivo cumple con las normas RSS exentas de licencia de Industry Canada. El funcionamiento está sujeto a las siguientes dos condiciones: (1) este dispositivo no provoca interferencias; y (2) este dispositivo debe aceptar cualquier interferencia, incluso la interferencia que pueda provocar el funcionamiento no deseado.



USER'S GUIDE
GUIDE DE L'UTILISATEUR
GUÍA PARA USUARIOS

SWEET PEEP PT

www.lorexbaby.com

Copyright / Droit d'auteur © Lorex Technology Inc. 2013