

# Installation Guide



## LR-HWLV-HVAC TouchPRO Wireless™

Touchscreen Thermostat

### System Types

- Gas, oil, or electric heat with air conditioning
- Warm air, hot water, high efficiency furnaces, heat pumps, steam, gravity
- Heat only — including power to open and close zone valves (Series 20), and normally open zone valves
- Heat only with fan
- Cool only
- 750 mV heating systems



#### CAUTION: SHOCK HAZARD

Can cause electrical shock or equipment damage. If not avoided, could result in minor or moderate personal injury. Disconnect power before beginning installation or servicing.

### MERCURY NOTICE

This thermostat does not contain mercury. However, do not place your old thermostat in the trash if it contains mercury in a sealed tube. Contact the Thermostat Recycling Corporation at [www.thermostat-recycle.org](http://www.thermostat-recycle.org) or 800.238.8192 for information on how and where to properly and safely dispose of your old thermostat.

This thermostat contains a Lithium battery which may contain Perchlorate material. Perchlorate Material—special handling may apply, See [www.dtsc.ca.gov/hazardouswaste/perchlorate](http://www.dtsc.ca.gov/hazardouswaste/perchlorate)

**Technical Assistance** | 24 hours a day, 7 days a week | [www.lutron.com](http://www.lutron.com)  
 U.S.A. / Canada: 1.800.523.9466 | Mexico: +1.888.235.2910  
 Other Countries: +1.610.282.3800

**Warranty:** For warranty information, please see the Warranty enclosed with the product, or visit [www.lutron.com/resiinfo](http://www.lutron.com/resiinfo)



## Wallplate installation

1. Separate wallplate from thermostat.
2. Mount wallplate as shown below.

Grasp top and bottom of wallplate and pull to remove from thermostat.

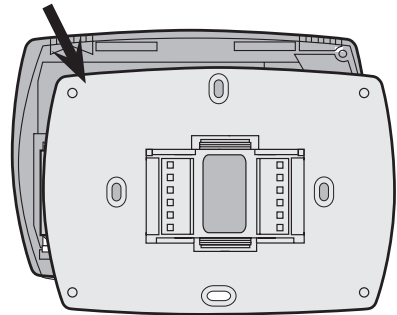

Drill 3/16 in (5 mm) holes for drywall.  
Drill 7/32 in (6 mm) holes for plaster.

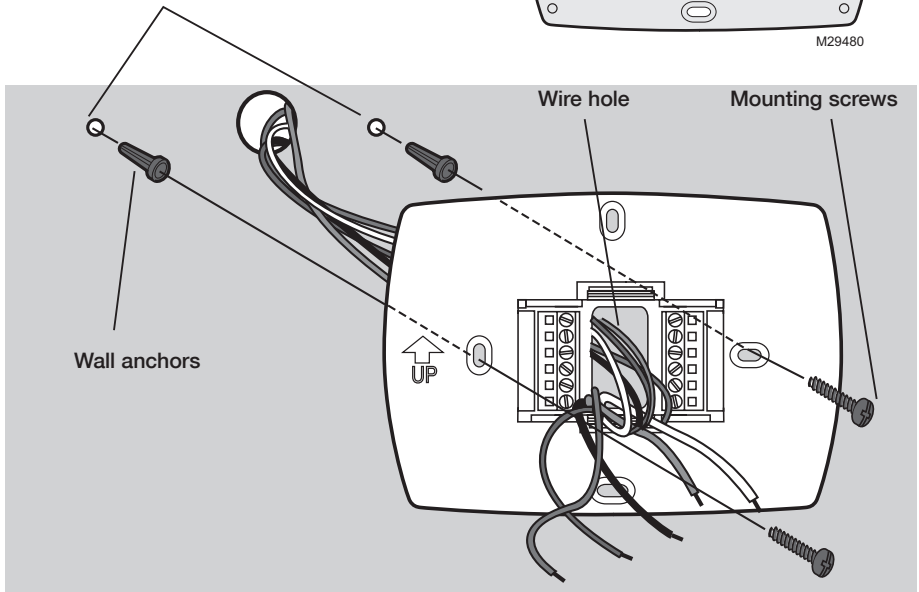

### CAUTION

Thermostat should be installed by a climate control specialist to avoid damage to the equipment.

## RF Device Placement

- The thermostat must be within 30 ft (9 m) of an RF signal repeater.

## Battery Replacement

The TouchPRO Wireless thermostat has a coin cell battery that retains the time and date during a power failure. Under normal circumstances the coin cell should last five years. Should the time and date need to be reset after a power failure, this is an indication that the coin cell needs to be replaced. You should replace the battery every five years, or before leaving home for an extended period.

To replace the battery, remove the battery tray using a screw driver. Place a new coin cell (type CR2032 or equivalent) observing the correct polarity and push the battery tray into the battery cover assembly.

Coin cell battery tray

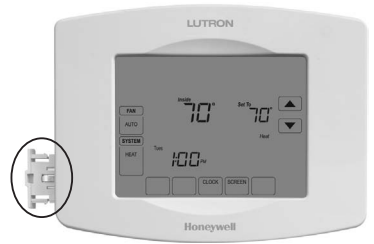

## Power Requirements

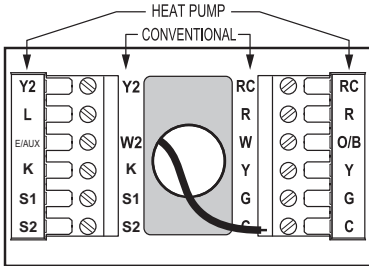

M32688

Connect the common side of the transformer to "C" terminal. This connection is mandatory.

Remove tab.

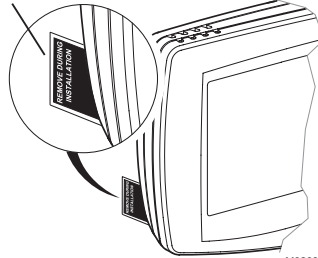

M32680

The TouchPRO Wireless thermostat is shipped from the factory with the coin cell installed. To keep the battery from discharging during shipment and storage, the TouchPRO Wireless thermostat is shipped with a plastic tab inserted in the battery holder. This tab must be removed during installation. Simply pull the plastic tab out of the battery tray. Make sure that the battery tray is fully inserted into the TouchPRO Wireless thermostat.

## Wiring

Remove factory-installed jumper only for two-transformer systems.

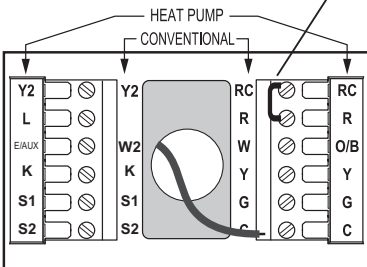

M32689

Push excess wire back into the wall opening. Plug wall opening with non-flammable insulation.

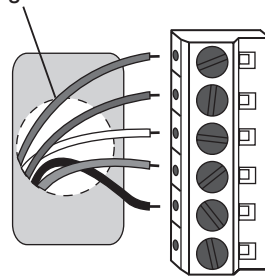

M32690

## Wiring

### Terminal Designations

#### Conventional Terminal Letters:

<b>R</b>	Heating power. Connect to secondary side of heating system transformer.
<b>Rc</b>	Cooling power. Connect to secondary side of cooling system transformer.
<b>C</b>	Common wire from secondary side of cooling transformer (if 2 transformers). [3]
<b>W</b>	1st stage heat relay.
<b>W2</b>	2nd stage heat relay
<b>Y</b>	1st stage compressor contactor.
<b>Y2</b>	2nd stage compressor contactor.
<b>G</b>	Fan relay.
<b>K</b>	Optional THP9045 Wiring Module Terminal [9]
<b>S1/S2</b>	Optional remote sensor

#### Heat Pump Terminal Letters:

<b>R</b>	Heating power. Connect to secondary side of heating system transformer.
<b>Rc</b>	Cooling power. Connect to secondary side of cooling system transformer.
<b>C</b>	Common wire from secondary side of cooling system transformer. [3]
<b>Y</b>	1st stage compressor contactor.
<b>Y2</b>	2nd stage compressor contactor.
<b>Aux/E</b>	Auxiliary heat relay.
<b>G</b>	Fan relay.
<b>L</b>	Heat pump reset (powered continuously when System is set to Em Heat; system monitor when set to Heat, Cool or Off).
<b>O/B</b>	Changeover valve for heat pumps.
<b>K</b>	Optional THP9045 Wiring Module Terminal [9]
<b>S1/S2</b>	Optional remote sensor

### Wiring guide—heat pump systems

#### 1H/1C Heat Pump (no auxiliary heat)

<b>Rc</b> ↷	Power [1]
<b>R</b>	[R+Rc joined by jumper]
<b>O/B</b>	Changeover valve [5]
<b>Y</b>	Compressor relay
<b>G</b>	Fan relay
<b>C</b>	24 V~ common [3]
<b>K</b>	Optional THP9045 Wiring Module Terminal [9]
<b>S1/S2</b>	Optional remote sensor

#### 2H/2C Heat Pump (no auxiliary heat)

<b>Y2</b>	Compressor 2 relay
<b>Rc</b> ↷	Power [1]
<b>R</b>	[R+Rc joined by jumper]
<b>O/B</b>	Changeover valve [5]
<b>Y</b>	Compressor 1 relay
<b>G</b>	Fan relay
<b>C</b>	24 V~ common [3]
<b>K</b>	Optional THP9045 Wiring Module Terminal [9]
<b>S1/S2</b>	Optional remote sensor

#### 2H/1C Heat Pump (with auxiliary heat)

<b>L</b>	Equipment monitor [6, 7]
<b>Aux/E</b>	Auxiliary heat relay (Heat 2) [8]
<b>Rc</b> ↷	Power [1]
<b>R</b>	[R+Rc joined by jumper]
<b>O/B</b>	Changeover valve [5]
<b>Y</b>	Compressor relay
<b>G</b>	Fan relay
<b>C</b>	24 V~ common [3]
<b>K</b>	Optional THP9045 Wiring Module Terminal [9]
<b>S1/S2</b>	Optional remote sensor

#### 3H/2C Heat Pump (with auxiliary heat)

<b>Y2</b>	Compressor 2 relay
<b>L</b>	Equipment Monitor [6, 7]
<b>Aux/E</b>	Auxiliary heat relay (Heat 2) [8]
<b>Rc</b> ↷	Power
<b>R</b>	[R+Rc joined by jumper]
<b>O/B</b>	Changeover valve [5]
<b>Y</b>	Compressor 1 relay
<b>G</b>	Fan relay
<b>S1/S2</b>	Optional remote sensor
<b>C</b>	24 V~ common [3]
<b>K</b>	Optional THP9045 Wiring Module Terminal [9]

See [notes] below

[1] Power supply. Provide disconnect means and overload protection as required.

[3] Connection to 24 V~ common at the transformer is required.

[5] O/B set to control as either O or B in installer setup.

[6] If L terminal is used, 24 V~ common (terminal C) must be connected.

[7] Heat pump reset (powered continuously when thermostat is set to Em. Heat mode; system monitor when set to Heat, Cool, or OFF).

[9] See page 14 for more details.

# Wiring

## Wiring guide—conventional systems

### 1H/1C System (1 transformer)

<b>Rc</b>	Power [1]
<b>R</b>	[R+Rc joined by jumper]
<b>W</b>	Heat relay
<b>Y</b>	Compressor contactor
<b>G</b>	Fan relay
<b>C</b>	24 V~ common [3]
<b>K</b>	Optional THP9045 Wiring Module Terminal [9]
<b>S1/S2</b>	Optional remote sensor

### Heat Only System

<b>Rc</b>	Power [1]
<b>R</b>	[R+Rc joined by jumper]
<b>W</b>	Heat relay
<b>C</b>	24 V~ common [3]
<b>S1/S2</b>	Optional remote sensor

### Heat Only System (Series 20)

<b>Rc</b>	[R+Rc joined by jumper]
<b>R</b>	Series 20 valve terminal "R" [1]
<b>W</b>	Series 20 valve terminal "B"
<b>Y</b>	Series 20 valve terminal "W"
<b>C</b>	24 V~ common [3]
<b>S1/S2</b>	Optional remote sensor

### 2H/2C System (1 transformer)

<b>Y2</b>	Cool relay 2
<b>W2</b>	Heat relay 2
<b>Rc</b>	Power [1]
<b>R</b>	[R+Rc joined by jumper]
<b>W</b>	Heat relay 1
<b>Y</b>	Cool relay 1
<b>G</b>	Fan relay
<b>C</b>	24 V~ common [3]
<b>K</b>	Optional THP9045 Wiring Module Terminal [9]
<b>S1/S2</b>	Optional remote sensor

### 1H/1C System (2 transformers)

<b>Rc</b>	Power (cooling transformer) [1, 2]
<b>R</b>	Power (heating transformer) [1, 2]
<b>W</b>	Heat relay
<b>Y</b>	Compressor contactor
<b>G</b>	Fan relay
<b>C</b>	24 V~ common [3, 4]
<b>K</b>	Optional THP9045 Wiring Module Terminal [9]
<b>S1/S2</b>	Optional remote sensor

### Heat Only System With Fan

<b>Rc</b>	Power [1]
<b>R</b>	[R+Rc joined by jumper]
<b>W</b>	Heat relay
<b>G</b>	Fan relay
<b>C</b>	24 V~ common [3]
<b>S1/S2</b>	Optional remote sensor

### Cool Only System

<b>Rc</b>	Power [1]
<b>R</b>	[R+Rc joined by jumper]
<b>Y</b>	Compressor contactor
<b>G</b>	Fan relay
<b>C</b>	24 V~ common [3]
<b>K</b>	Optional THP9045 Wiring Module Terminal [9]
<b>S1/S2</b>	Optional remote sensor

### 2H/2C System (2 transformers)

<b>Y2</b>	Cool relay 2
<b>W2</b>	Heat relay 2
<b>Rc</b>	Power (cooling transformer) [1, 2]
<b>R</b>	Power (heating transformer) [1, 2]
<b>W</b>	Heat relay 1
<b>S1/S2</b>	Optional remote sensor
<b>Y</b>	Cool relay 1
<b>G</b>	Fan relay
<b>C</b>	24 V~ common [3, 4]
<b>K</b>	Optional THP9045 Wiring Module Terminal [9]
<b>S1/S2</b>	Optional remote sensor

See [notes] below

- [1] Power supply. Provide disconnect means and overload protection as required.
- [2] Remove jumper for 2-transformer systems.
- [3] Connection to 24 V~ common at the transformer is required.
- [4] Common connection must come from cooling transformer.
- [9] See page 14 for more details.

## Verify battery function

It is important to test the battery to ensure that the time and date will be retained should a power failure occur. The following procedure will verify the battery is functioning correctly:

1. After receiving time and date from the TouchPRO Wireless thermostat, remove the thermostat from the wallplate.
2. Wait 10 seconds and replace the thermostat.
3. After a few seconds the thermostat should return to its normal display. If it does, you are done.
4. Remove the battery tray, adjust the metal tabs for good contact and verify battery polarity.
5. Re-install battery tray and repeat steps 1, 2 and 3.
6. If battery function cannot be verified, replace battery. If thermostat does not return to its normal display, do not install the thermostat. Return it for evaluation.

## Installer setup

1. Press **SYSTEM**.

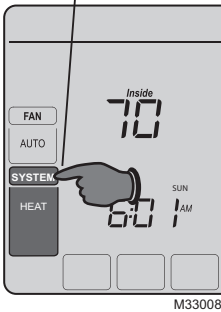

2. Press and hold these two buttons until the display changes.

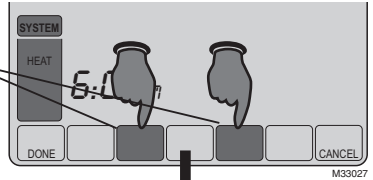

3. Change settings as required (see pages 7-9).

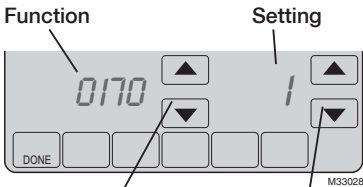
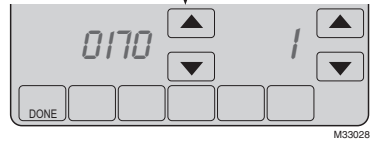

Press ▲▼ to select function

Press ▲▼ to change setting



Press **DONE** to save & exit settings.

## Installer setup

### Setup functions

### Settings & Options (factory default in bold)

0170	System type	1	<b>1 heat/1 cool conventional</b>
		2	1 heat/1 cool heat pump (no aux. heat)
		3	Heat only (2-wire systems)
		4	Heat only with fan
		5	Hot water Series 20 system (power to open & close zone valves/normally open zone valves)
		6	Cool only
		7	2 heat/1 cool heat pump (with aux. heat)
		8	2 heat/2 cool multistage conventional
		9	2 heat/1 cool multistage conventional
		10	1 heat/2 cool multistage conventional
		11	2 heat/2 cool heat pump (no aux. heat)
		12	3 heat/2 cool heat pump (with aux. heat)
0173	Heat pump type	0	<b>Air to air heat pump</b>
		1	Geothermal heat pump
0180	Fan control (heating)	0	<b>Gas/Oil heat (equipment controls heating fan)</b>
		1	Electric furnace (thermostat controls heating fan)
0190	Changeover valve (O/B terminal)	0	<b>O/B terminal controls valve in cooling</b>
		1	O/B terminal controls valve in heating
0200	Auxiliary Heat	0	<b>Electric backup heat</b>
		1	Fossil fuel backup heat
0210	External Fossil Fuel Kit	0	None
		1	<b>Yes</b>
0220	1st Stage Cool/ Compressor cycle rate	3	<b>Recommended for most compressors</b> [other options: 1, 2, 4, 5, or 6 CPH]
0230	2nd Stage Cool/ Compressor cycle rate	3	<b>Recommended for most compressors</b> [other options: 1, 2, 4, 5, or 6 CPH]
0240	First stage heat cycle rate (CPH= cycles per hour)	5	<b>Gas or oil furnaces of less than 90% efficiency</b>
		1	Steam or gravity systems
		3	Hot water systems & furnaces of 90%+ efficiency
		9	Electric furnaces [Other options: 2, 4, 6, 7, 8, 10, 11, 12 CPH]
0250	Second stage heat cycle rate (CPH)	5	<b>Gas or oil furnaces of less than 90% efficiency</b>
		1	Steam or gravity systems
		3	Hot water systems & furnaces of 90%+ efficiency
		9	Electric furnaces [Other options: 2, 4, 6, 7, 8, 10, 11, 12 CPH]
0260	Third stage heat cycle rate (CPH)	9	<b>Electric auxilliary heat</b>
		1	Steam or gravity systems
		3	Hot water systems & furnaces of 90%+ efficiency
		5	Gas or oil furnaces of less than 90% efficiency [Other options: 2, 4, 6, 7, 8, 10, 11, 12 CPH]
0280	Backlight	0	<b>Backlight ON for approx. 8 seconds after keypress</b>
		1	Backlight always on low intensity, full bright after keypress

Continued on next page

## Installer setup

Setup functions	Settings & Options (factory default in bold)
0300 Manual/Auto changeover	<b>1 Automatic changeover (Heat/Cool/Auto/OFF)</b> 0 Manual changeover (Heat/Cool/OFF)
0320 Temperature display	<b>0 Fahrenheit ( °F)</b> 1 Celsius ( °C)
0340 Remote Temperature Sensor	<b>0 None</b> 1 Outdoor for Display 2 Outdoor for Control 3 Remote Indoor
0345 Dual Fuel Heat Pump Control	0 Balance point only <b>1 Balance point + Failed to Maintain Heat protection</b> 2 Low lockout + High Lockout + Failed to Maintain protection in between.
0346 Dual Fuel Heat Pump Upstage to Furnace Timer	0 Disabled 0.5 0.5 hours <b>1 1 hour</b> 1.5 1.5 hours 2 2 hours 3 3 hours 4 4 hours 5 5 hours 6 6 hours 8 8 hours 10 10 hours 12 12 hours 14 14 hours 16 16 hours
0347 Drop Temperature	<b>2 2 °F 1.0 °C</b> 3 3 °F 1.5 °C 4 4 °F 2.0 °C 5 5 °F 2.5 °C
0350 HP Compressor Lockout also Balance Point	<b>40 40 °F 4.5 °C</b> 0 None 5 5 °F -15.0 °C 10 10 °F -12.0 °C 15 15 °F -9.5 °C 20 20 °F -6.5 °C 25 25 °F -4.0 °C 30 30 °F -1.0 °C 35 35 °F 1.5 °C 45 45 °F 7.0 °C 50 50 °F 10.0 °C 55 55 °F 13.0 °C 60 60 °F 15.5 °C

Continued on next page



## Installer setup

### Setup functions

### Settings & Options (factory default in bold)

0360	HP Aux Lockout	<b>40 40 °F 4.5 °C</b>
		0 None
		5 5 °F -15.0 °C
		10 10 °F -12.0 °C
		15 15 °F -9.5 °C
		20 20 °F -6.5 °C
		25 25 °F -4.0 °C
		30 30 °F -1.0 °C
		35 35 °F 1.5 °C
		45 45 °F 7.0 °C
		50 50 °F 10.0 °C
		55 55 °F 13.0 °C
		60 60 °F 15.5 °C
		65 65 °F 18.5 °C
0500	Furnace Filter 1 Change Reminder	<b>0 Disabled</b>
		1 10 R.T. Day
		2 30 R.T. Day
		3 60 R.T. Day
		4 90 R.T. Day
		5 120 R.T. Day
		6 180 R.T. Day
		7 270 R.T. Day
		8 365 R.T. Day
		9 30 C Days
		10 60 C Days
		11 90 C Days
		12 120 C Days
		13 180 C Days
		14 365 C Days
0502	Furnace filter reminder run time equipment counts	<b>0 Counts heat and cool</b>
		1 Counts cool only
0510	Humidifier Pad Replacement Reminder	<b>0 Disabled</b>
		1 90 C Days, 30 R.T. Days
		2 180 C Days, 60 R.T. Days
		3 365 C Days, 90 R.T. Days
0520	UV Lamp Replacement Reminder	<b>0 Disabled</b>
		1 365 Days
		2 730 Days (2 years)
0580	Compressor protection	<b>5 5 minute compressor OFF time</b> [Other options: 0, 1, 2, 3 or 4-minute off time]
0640	Clock format	<b>12 12-hour time (i.e., "3:30 pm")</b>
		24 24-hour time (i.e., "15:30")
0650	Extended fan timer (heat)	<b>0 OFF</b>
		90 Fan runs for 90 seconds after call for heat ends
0660	Extended fan timer (cool)	<b>0 OFF</b>
		90 Fan runs for 90 seconds after call for cooling ends
0670	Keypad lock	<b>0 Keypad unlocked (fully functional)</b>
		1 Partially locked (access to temperature settings only)
		2 Fully locked

Continued on next page

## Installer setup

### Setup functions

### Settings & Options (factory default in bold)

0680	<b>Heat temperature control</b>	<b>2 Standard temperature control (recommended)</b> 1 Choose if room is warmer than set temperature 3 Choose if room does not reach set temperature
0690	<b>Cool temperature control</b>	<b>2 Standard temperature control (recommended)</b> 1 Choose if room is cooler than set temperature 3 Choose if room does not reach set temperature
0700	<b>Temperature display offset</b>	<b>0 Thermostat displays actual room temperature</b> [Other options: -3 °F, -2 °F, -1 °F, 1 °F, 2 °F, 3 °F offset (-1.5 °C, -1.0 °C, -0.5 °C, 0.5 °C, 1.0 °C, 1.5 °C)]
0710	<b>Reset</b>	<b>0 No reset</b> 1 Reset HVAC installer options to factory default (only date and time settings are retained) and remove from Lutron® system
0900*	<b>Lutron System Connection</b>	<b>0 Remove from Lutron system</b> 1 Connected

\*Note: Option only visible when connected to a Lutron system.

## Installer system test

During installer setup, press ▼ repeatedly until “Test” appears.

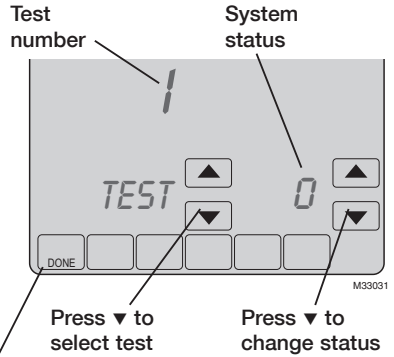

Press **DONE** to terminate testing.

### System test

- 1 Cooling system**
- 2 Fan system**
- 3 Heating system**
- 4 Emergency heating system**

### System status

- 0 OFF**
  - 1 Cool Stage 1
  - 2 Cool Stages 1 & 2
  - 3 Cool Stages 1, 2, & 3
- 0 OFF, dampers open if zoned**
  - 1 Fan On, dampers open if zoned
  - 2 Fan On, damper closes for this zone, all other dampers remain open
- 0 OFF**
  - 1 Heat Stage 1
  - 2 Heat Stages 1, 2
  - 3 Heat Stages 1, 2, 3
  - 4 Heat Stages 1, 2, 3, 4
- 0 Em Heat OFF**
  - 1 Em Heat stage 1
  - 2 Em Heat stage 1, 2
  - 3 Em Heat stage 1, 2, 3

**EQUIPMENT DAMAGE HAZARD.** Compressor protection is bypassed during testing. To prevent equipment damage, avoid cycling the compressor quickly.

## Adding the thermostat to a Lutron system

### Programming by a Lutron Factory Trained Installer

For full functionality, the HVAC Controller must be programmed to a Repeater and PC software must be used by a Lutron factory-trained installer. For questions on how to become a qualified installer, please contact your local Lutron representative.

#### To add the thermostat to a Lutron system:

Use the Lutron PC software to start activation mode. When a Lutron system is in activation mode, an unaddressed thermostat will show “Device Is Unaddressed” at the top of the screen.

1. To activate thermostat press **MORE**.

The thermostat will now show the connection screen and display “Press Connect” at the top of the screen.

2. Press the **CONNECT** button. The **CONNECT** button will blink and the thermostat will display “Addressing” at the top of the screen.
3. Return to the Lutron software and confirm thermostat activation. When activated, the thermostat will exit the connect screen and display “Device Is Addressed” at the top of the screen.
4. The thermostat is now activated.

Note: The More button will disappear once the thermostat is addressed to a Lutron system.

Note: Use ISU setting 900 to remove the thermostat from the Lutron system. See page 10.

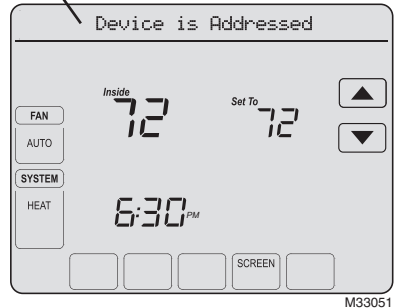
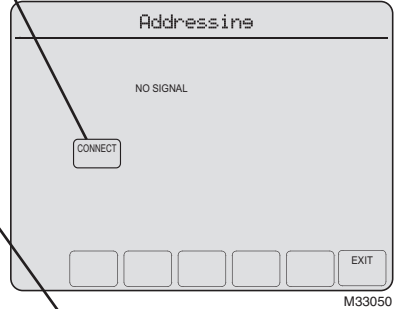
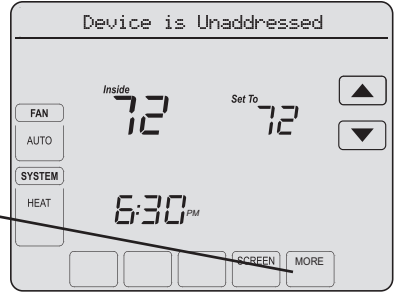

## Special functions

**Auto Changeover** (Setup Function 0300): When set to Auto, the thermostat automatically selects heating or cooling depending on the indoor temperature. Heat and cool settings must be at least 2 °F apart.

**Compressor Protection** (Setup Function 0580): Forces the compressor to wait a few minutes before restarting, to prevent damage. During this time, the message “Wait” flashes on the display.

## Accessories & replacement parts

Please contact your distributor to order replacement parts.

**Cover plate\*** ..... Honeywell Part Number 32003796-001

**Outdoor Temperature Sensor** ..... Honeywell Part Number C7089U1006

**Remote Indoor Temperature Sensor** ..... Honeywell Part Number C7189U1005

\*(Use to cover marks left by old thermostats.)

## Specifications

### Temperature Ranges

- Heat: 40 °F to 90 °F  
(4.5 °C to 32.0 °C)
- Cool: 50 °F to 99 °F  
(10.0 °C to 37.0 °C)

### Operating Ambient Temperature

- 0 °F to 120 °F (-18 °C to 49 °C)

### Shipping Temperature

- -30 °F to 150 °F (-34 °C to 66 °C)

### Operating Relative Humidity

- 5% to 90% (non-condensing)

### Physical Dimensions

- 4-15/16 in H x 6-9/16 in W x  
1-7/16 in D  
(125 mm H x 166 mm W x  
36 mm D)

### Electrical Ratings

Terminal	Voltage (50/60 Hz)	Running Current
<b>W</b> Heating (Powerpile)	20-30 V~ 750 mV---	0.02-1.0 A 100 mA DC
<b>W2</b> Heating	20-30 V~	0.02-0.6 A
<b>Y</b> Cooling	20-30 V~	0.02-1.0 A
<b>Y2</b> Cooling	20-30 V~	0.02-0.6 A
<b>Aux</b> Auxiliary heat	20-30 V~	0.02-1.0 A
<b>O/B</b> Changeover	20-30 V~	0.02-0.6 A
<b>E</b> Emergency heat	20-30 V~	0.02-1.0 A
<b>L</b> Heat pump reset	20-30 V~	0.02-0.6 A

## Optional THP9045 Wiring Module

The THP9045 Wiring Module is designed to be used with applicable thermostats in 1 Heat/1 Cool retrofit applications where only 4 wires are available. The K terminal on the thermostat can be used to operate both the fan and compressor on a single wire, and the module is designed to receive the signal from the K terminal, split that signal and reroute it to operate the compressor, and/or fan for normal operation. See the THP9045 manual for further details.

**Technical Assistance** | 24 hours a day, 7 days a week | [www.lutron.com](http://www.lutron.com)

U.S.A. / Canada: 1.800.523.9466 | Mexico: +1.888.235.2910

Other Countries: +1.610.282.3800

**Warranty:** For warranty information, please see the Warranty enclosed with the product, or visit [www.lutron.com/resiinfo](http://www.lutron.com/resiinfo)



Lutron Electronics Co., Inc.  
7200 Suter Road  
Coopersburg, PA 18036-1299  
USA  
TEL: +1.610.282.3800  
FAX: +1.610.282.1243  
[www.lutron.com](http://www.lutron.com)

# Honeywell

**Honeywell International Inc.**  
1985 Douglas Drive North  
Golden Valley, MN 55422  
<http://yourhome.honeywell.com>

# Guide d'installation

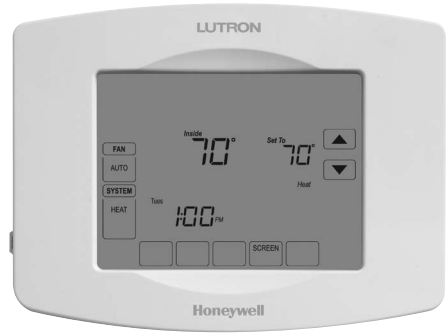

## LR-HWLV-HVAC TouchPRO Wireless™

Thermostat programmable à écran tactile

### Types de système

- Chauffage à gaz, mazout ou électrique avec climatisation
- Appareils de chauffage à air chaud, eau chaude, haute efficacité, thermopompes, vapeur, gravité
- Chauffage uniquement — incluant l'alimentation pour ouvrir et fermer les vannes de zone (série 20) et normalement ouvertes
- Chauffage uniquement avec ventilateur
- Climatisation uniquement
- Systèmes de chauffage de 750 mV



### MISE EN GARDE : RISQUE DE CHOC ÉLECTRIQUE

Peut provoquer des chocs électriques ou endommager le matériel. Si les dangers ne sont pas évités, des blessures légères ou modérées peuvent être causées. Coupez l'alimentation électrique avant d'effectuer l'installation ou l'entretien.

### AVIS RELATIF AU MERCURE

Ce thermostat ne contient pas de mercure. Toutefois, ne jetez pas l'ancien thermostat dans la poubelle s'il contient du mercure dans un tube scellé. Contactez la société de recyclage des thermostats (Thermostat Recycling Corporation) à [www.thermostat-recycle.org](http://www.thermostat-recycle.org) ou le 800-238-8192 pour obtenir de l'information sur la façon et l'endroit appropriés pour se débarrasser du vieux thermostat.

Ce thermostat contient une pile au lithium pouvant contenir du perchlorate.

Présence de perchlorate —une manipulation spéciale peut s'appliquer. Consultez [www.dtsc.ca.gov/hazardouswaste/perchlorate](http://www.dtsc.ca.gov/hazardouswaste/perchlorate).

**Soutien technique** | 24 h/24, 7 jours/7 | [www.lutron.com](http://www.lutron.com)  
États-Unis / Canada : 1.800.523.9466 | Mexique : +1.888.235.2910  
Autres pays : +1.610.282.3800

**Garantie** : Pour plus d'informations sur la garantie, consultez la garantie fournie avec le produit, ou visitez [www.lutron.com/resiinfo](http://www.lutron.com/resiinfo).

® Marque déposée américaine.

Copyright © 2011 Honeywell International Inc.

Tous droits réservés.

## Installation de la plaque murale

1. Séparez la plaque murale du thermostat.
2. Montez la plaque murale comme indiqué ci-dessous.

Saisissez le haut et le bas de la plaque murale et tirez pour la retirer du thermostat.

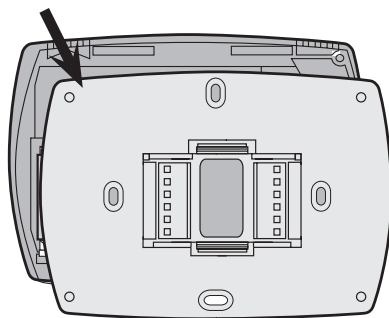

M29480

Percez des trous de 5 mm (3/16 po) pour les cloisons sèches. Percez des trous de 6 mm (7/32 po) pour le plâtre.

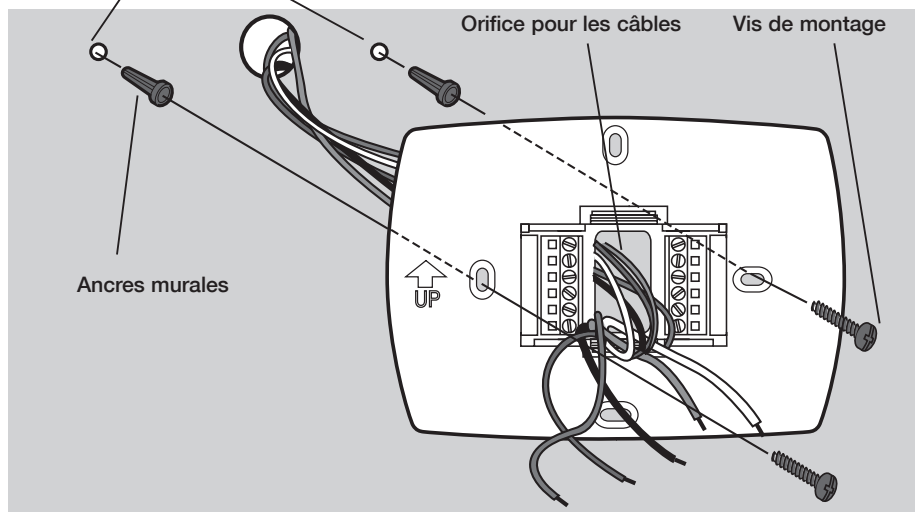

M33026



### MISE EN GARDE

Le thermostat doit être installé par un spécialiste en climatisation pour éviter d'endommager l'équipement.

## Mise en place du dispositif RF

- Le thermostat doit être situé dans les 9 m (30 pi) d'un répéteur de signal RF.



## Remplacement de la pile

La pile bouton du thermostat sans fil TouchPRO conserve l'heure et la date en cas de panne de courant. Par conditions normales, elle devrait durer cinq ans. Si l'heure et la date doivent être de nouveau réglées après une panne de courant, ceci signifie que la pile doit être remplacée. Remplacez la pile tous les cinq ans ou avant de quitter la maison pour une période prolongée.

Pour remplacer la pile, retirez le compartiment de la pile avec un tournevis. Placez une pile bouton neuve (type CR2032 ou équivalent) en respectant la polarité et poussez le compartiment de la pile dans le couvercle de la pile.

Compartiment de la pile bouton

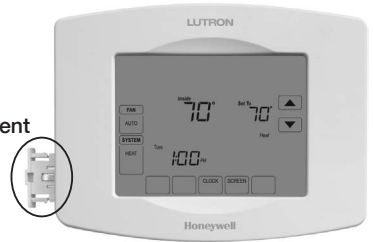

## Exigences d'alimentation

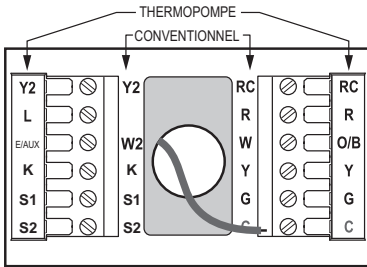

MF32688

Branchez le côté commun du transformateur à la borne C. Cette connexion est obligatoire.

Retirez la languette.

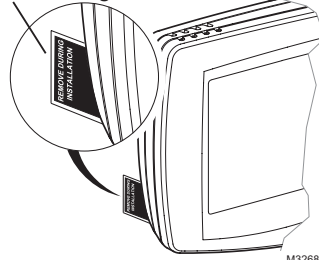

M32680

Le thermostat sans fil TouchPRO est expédié de l'usine avec la pile bouton installée. Le thermostat sans fil TouchPRO est expédié avec une languette en plastique insérée dans le support de la pile pour empêcher que la pile ne se décharge durant l'expédition et l'entreposage. La languette doit être retirée durant l'installation. Il suffit de tirer sur la languette pour la dégager du support de pile. Assurez-vous que le support de pile est complètement inséré dans le thermostat sans fil TouchPRO.

## Câblage

Retirez le cavalier installé en usine uniquement pour les systèmes à deux transformateurs.

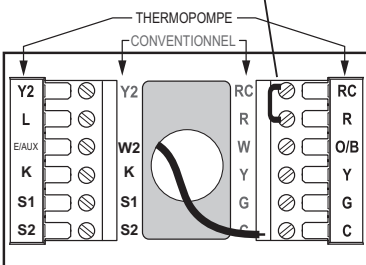

MF32689

Repoussez le fil en excès dans l'ouverture du mur. Bouchez l'ouverture murale avec un produit d'isolation non inflammable.

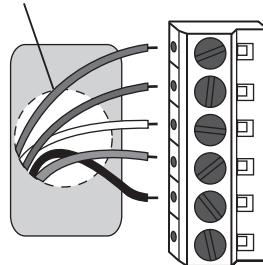

M32690

## Câblage

### Désignations des bornes

#### Lettres des bornes pour système conventionnel :

<b>R</b>	Alimentation chauffage. Branchez au côté secondaire du transformateur du système de chauffage.
<b>Rc</b>	Alimentation climatiseur. Branchez au côté secondaire du transformateur du système de climatisation.
<b>C</b>	Fil commun du côté secondaire du transformateur de climatisation (pour 2 transformateurs).
<b>W</b>	Relais de chauffage 1er étage.
<b>W2</b>	Relais de chauffage 2e étage.
<b>Y</b>	Contacteur de compresseur 1er étage.
<b>Y2</b>	Contacteur de compresseur 2e étage.
<b>G</b>	Relais de ventilateur.
<b>K</b>	Borne de module de câblage THP9045 en option [9]
<b>S1/S2</b>	Capteur à distance en option

#### Lettres des bornes pour thermopompe :

<b>R</b>	Alimentation chauffage. Branchez au côté secondaire du transformateur du système de chauffage.
<b>Rc</b>	Alimentation climatiseur. Branchez au côté secondaire du transformateur du système de climatisation.
<b>C</b>	Fil commun du côté secondaire du transformateur du système de climatisation. [3]
<b>Y</b>	Contacteur de compresseur 1er étage.
<b>Y2</b>	Contacteur de compresseur 2e étage.
<b>Aux/E</b>	Relais de chauffage auxiliaire.
<b>G</b>	Relais de ventilateur.
<b>L</b>	Réinitialisation de la thermopompe (alimentée en continu lorsque le système est réglé sur Chauffage d'urgence; écran du système lorsque le réglage est Chauffage, Climatisation ou Arrêt).
<b>O/B</b>	Vanne de commutation pour les thermopompes.
<b>K</b>	Borne de module de câblage THP9045 en option [9]
<b>S1/S2</b>	Capteur à distance en option

## Guide de câblage - thermopompes

### Thermopompe 1 chauff./1 clim. (pas de chauffage auxiliaire)

<b>Rc</b>	Alimentation [1]
<b>R</b>	[R+Rc reliés par cavalier]
<b>O/B</b>	Vanne de commutation [5]
<b>Y</b>	Relais de compresseur
<b>G</b>	Relais de ventilateur
<b>C</b>	24 V~ commun [3]
<b>K</b>	Borne de module de câblage THP9045 en option [9]
<b>S1/S2</b>	Capteur à distance en option

### Thermopompe 2 chauff./1 clim. (avec chauffage auxiliaire)

<b>L</b>	Écran de l'équipement [6, 7]
<b>Aux/E</b>	Relais de chauffage auxiliaire (chauffage 2) [8]
<b>Rc</b>	Alimentation [1]
<b>R</b>	[R+Rc reliés par cavalier]
<b>O/B</b>	Vanne de commutation [5]
<b>Y</b>	Relais de compresseur
<b>G</b>	Relais de ventilateur
<b>C</b>	24 V~ commun [3]
<b>K</b>	Borne de module de câblage THP9045 en option [9]
<b>S1/S2</b>	Capteur à distance en option

### Thermopompe 2 chauff./2 clim. (pas de chauffage auxiliaire)

<b>Y2</b>	Relais du compresseur 2
<b>Rc</b>	Alimentation [1]
<b>R</b>	[R+Rc reliés par cavalier]
<b>O/B</b>	Vanne de commutation [5]
<b>Y</b>	Relais de compresseur 1
<b>G</b>	Relais de ventilateur
<b>C</b>	24 V~ commun [3]
<b>K</b>	Borne de module de câblage THP9045 en option [9]
<b>S1/S2</b>	Capteur à distance en option

### Thermopompe 3 chauff./2 clim. (avec chauffage auxiliaire)

<b>Y2</b>	Relais du compresseur 2
<b>L</b>	Écran de l'équipement [6, 7]
<b>Aux/E</b>	Relais de chauffage auxiliaire (chauffage 2) [8]
<b>Rc</b>	Alimentation
<b>R</b>	[R+Rc reliés par cavalier]
<b>O/B</b>	Vanne de commutation [5]
<b>Y</b>	Relais de compresseur 1
<b>G</b>	Relais de ventilateur
<b>S1/S2</b>	Capteur à distance en option
<b>C</b>	24 V~ commun [3]
<b>K</b>	Borne de module de câblage THP9045 en option [9]

Voir [remarques] ci-dessous

- [1] Alimentation. Assurez au besoin un dispositif de coupure et une protection contre les surcharges.
- [3] Une connexion à la borne commune 24 V c.a. du transformateur est requise.
- [5] O/B réglé pour soit O soit B dans la configuration de l'installateur.
- [6] Si la borne L est utilisée, la borne commune 24 V c.a. (C) doit être connectée.

- [7] Réinitialisation de thermopompe (sous tension en permanence lorsque le système est réglé sur Em Heat (chauffage d'urgence), surveillance du système lorsqu'il est réglé sur Heat (chauffage), Cool (climatisation) ou Off (arrêt)).
- [9] Consultez la page 14 pour plus de détails.

# Câblage

## Guide de câblage - systèmes conventionnels

### Système 1 chauffage/1 climatisation (1 transformateur)

<b>Rc</b>	Alimentation [1]
<b>R</b>	[R+Rc reliés par cavalier]
<b>W</b>	Relais de chauffage
<b>Y</b>	Contacteur du compresseur
<b>G</b>	Relais de ventilateur
<b>C</b>	24 V~ commun [3]
<b>K</b>	Borne de module de câblage THP9045 en option [9]
<b>S1/S2</b>	Capteur à distance en option

### Système de chauffage uniquement

<b>Rc</b>	Alimentation [1]
<b>R</b>	[R+Rc reliés par cavalier]
<b>W</b>	Relais de chauffage
<b>C</b>	24 V~ commun [3]
<b>S1/S2</b>	Capteur à distance en option

### Système de chauffage uniquement (série 20)

<b>Rc</b>	[R+Rc reliés par cavalier]
<b>R</b>	Borne de vanne R série 20 [1]
<b>W</b>	Borne de vanne B série 20
<b>Y</b>	Borne de vanne W série 20
<b>C</b>	24 V~ commun [3]
<b>S1/S2</b>	Capteur à distance en option

### Système 2 chauffage/2 climatisation (1 transformateur)

<b>Y2</b>	Relais de climatisation 2
<b>W2</b>	Relais de chauffage 2
<b>Rc</b>	Alimentation [1]
<b>R</b>	[R+Rc reliés par cavalier]
<b>W</b>	Relais de chauffage 1
<b>Y</b>	Relais de climatisation 1
<b>G</b>	Relais de ventilateur
<b>C</b>	24 V~ commun [3]
<b>K</b>	Borne de module de câblage THP9045 en option [9]
<b>S1/S2</b>	Capteur à distance en option

### Système 1 chauffage/1 climatisation (2 transformateurs)

<b>Rc</b>	Alimentation (transformateur de climatisation) [1, 2]
<b>R</b>	Alimentation (transformateur de chauffage) [1, 2]
<b>W</b>	Relais de chauffage
<b>Y</b>	Contacteur du compresseur
<b>G</b>	Relais de ventilateur
<b>C</b>	24 V~ commun [3, 4]
<b>K</b>	Borne de module de câblage THP9045 en option [9]
<b>S1/S2</b>	Capteur à distance en option

### Système de chauffage uniquement avec ventilateur

<b>Rc</b>	Alimentation [1]
<b>R</b>	[R+Rc reliés par cavalier]
<b>W</b>	Relais de chauffage
<b>G</b>	Relais de ventilateur
<b>C</b>	24 V~ commun [3]
<b>S1/S2</b>	Capteur à distance en option

### Système de climatisation uniquement

<b>Rc</b>	Alimentation [1]
<b>R</b>	[R+Rc reliés par cavalier]
<b>Y</b>	Contacteur du compresseur
<b>G</b>	Relais de ventilateur
<b>C</b>	24 V~ commun [3]
<b>K</b>	Borne de module de câblage THP9045 en option [9]
<b>S1/S2</b>	Capteur à distance en option

### Système 2 chauffage/2 climatisation (2 transformateurs)

<b>Y2</b>	Relais de climatisation 2
<b>W2</b>	Relais de chauffage 2
<b>Rc</b>	Alimentation (transformateur de climatisation) [1, 2]
<b>R</b>	Alimentation (transformateur de chauffage) [1, 2]
<b>W</b>	Relais de chauffage 1
<b>S1/S2</b>	Capteur à distance en option
<b>Y</b>	Relais de climatisation 1
<b>G</b>	Relais de ventilateur
<b>C</b>	24 V~ commun [3, 4]
<b>K</b>	Borne de module de câblage THP9045 en option [9]
<b>S1/S2</b>	Capteur à distance en option

Voir [remarques] ci-dessous

- [1] Alimentation. Assurez au besoin un dispositif de coupure et une protection contre les surcharges.
- [2] Retirez le cavalier pour les systèmes à 2 transformateurs.
- [3] Une connexion à la borne commune 24 V~ du transformateur est requise.
- [4] La connexion commune doit venir du transformateur de climatisation.
- [9] Consultez la page 14 pour plus de détails.

## Vérification du fonctionnement de la pile

Il est important de tester la pile pour vérifier que la date et l'heure seront conservées en cas de panne de courant. La procédure suivante permet de vérifier que la pile fonctionne bien :

1. Une fois l'heure et la date transmises par le thermostat sans fil TouchPRO, retirez le thermostat de la plaque murale.
2. Attendez 10 secondes et remplacez le thermostat.
3. Après quelques secondes, l'affichage du thermostat doit revenir à la normale. Si c'est le cas, le test est terminé.
4. Retirez le compartiment de la pile, réglez les languettes métalliques pour assurer un bon contact et vérifiez la polarité.
5. Réinstallez le compartiment de la pile et recommencez les étapes 1, 2 et 3.
6. Si le fonctionnement de la pile ne peut pas être vérifié, remplacez la pile. Si le thermostat ne revient pas à son affichage normal, n'installez pas le thermostat. Renvoyez-le pour qu'il soit évalué.

## Configuration de l'installateur

1. Appuyez sur **SYSTEM (Système)**.

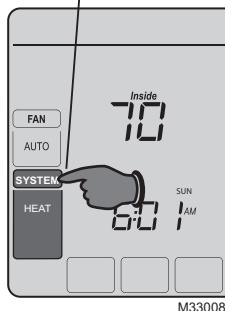

2. Appuyez sur ces deux touches jusqu'à ce que l'affichage change.

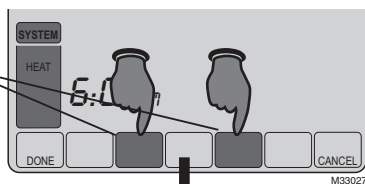

3. Modifiez les réglages selon le besoin (voir les pages 7-9).

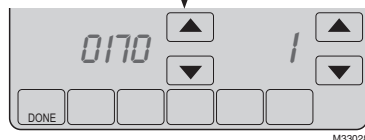

Fonction

Réglage

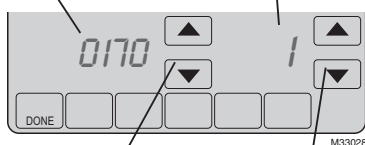

Appuyez sur ▲▼ pour sélectionner la fonction.

Appuyez sur ▲▼ pour modifier le réglage.

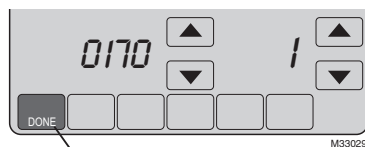

Appuyez sur **DONE** pour enregistrer les réglages et quitter.

## Configuration de l'installateur

Fonctions de configuration		Réglages et options (réglage d'usine en gras)	
0170	Type de système	<b>1</b>	<b>1 chauffage/1 climatisation conventionnel</b>
		2	1 chauffage/1 climatisation thermopompe (pas de chauffage auxiliaire)
		3	Chauffage uniquement (systèmes à deux fils)
		4	Chauffage uniquement avec ventilateur
		5	Système à eau chaude série 20 (alimentation pour ouvrir et fermer les vannes de zone/vannes de zone normalement ouvertes)
		6	Climatisation seulement
		7	2 chauffage/1 climatisation thermopompe (avec chauffage auxiliaire)
		8	2 chauffage/2 climatisation conventionnel multi-étages
		9	2 chauffage/1 climatisation conventionnel multi-étages
		10	1 chauffage/2 climatisation conventionnel multi-étages
		11	2 chauffage/2 climatisation thermopompe (pas de chauffage auxiliaire)
		12	3 chauffage/2 climatisation thermopompe (avec chauffage auxiliaire)
0173	Type de thermopompe	<b>0</b>	<b>Thermopompe air-air</b>
		1	Thermopompe géothermique
0180	Commande du ventilateur (chauffage)	<b>0</b>	<b>Chauffage au gaz/mazout (l'équipement contrôle le ventilateur de chauffage)</b>
		1	Appareil de chauffage électrique (le thermostat contrôle le ventilateur de chauffage)
0190	Vanne de commutation (borne O/B)	<b>0</b>	<b>La borne O/B contrôle la vanne pour la climatisation</b>
		1	La borne O/B contrôle la vanne pour le chauffage
0200	Chauffage auxiliaire	<b>0</b>	<b>Chauffage d'appoint électrique</b>
		1	Chauffage d'appoint à carburant fossile
0210	Nécessaire externe de carburant fossile	0	Aucun
		<b>1</b>	<b>Oui</b>
0220	Cycle du compresseur/1 <sup>er</sup> étage de refroidissement	<b>3</b>	<b>Recommandé pour la plupart des compresseurs</b> [Autres options : 1, 2, 4, 5, ou 6 cycles/h]
0230	Cycle du compresseur/2 <sup>e</sup> étage de refroidissement	<b>3</b>	<b>Recommandé pour la plupart des compresseurs</b> [Autres options : 1, 2, 4, 5, ou 6 cycles/h]
0240	Cycle de chauffage 1 <sup>er</sup> étage (cycles/h)	<b>5</b>	<b>Appareils de chauffage à gaz ou à mazout de moins de 90 % d'efficacité</b>
		1	Systèmes à vapeur ou à gravité
		3	Systèmes et appareils de chauffage à eau chaude de plus de 90 % d'efficacité
		9	Appareils de chauffage électriques [Autres options : 2, 4, 6, 7, 8, 10, 11, 12 cycles/h]

## Configuration de l'installateur

### Fonctions de configuration Réglages et options (réglage d'usine en gras)

0250	<b>Cycles de chauffage 2e étage (cycles/h)</b>	<b>5 Appareils de chauffage à gaz ou à mazout de moins de 90 % d'efficacité</b> 1 Systèmes à vapeur ou gravité 3 Systèmes et appareils de chauffage à eau chaude de plus de 90 % d'efficacité 9 Appareils de chauffage électriques [Autres options : 2, 4, 6, 7, 8, 10, 11, 12 cycles/h]
0260	<b>Cycles de chauffage 3e étage (cycles/h)</b>	<b>9 Chauffage électrique auxiliaire</b> 1 Systèmes à vapeur ou gravité 3 Systèmes et appareils de chauffage à eau chaude de plus de 90 % d'efficacité 5 Appareils de chauffage à gaz ou à mazout de moins de 90 % d'efficacité [Autres options : 2, 4, 6, 7, 8, 10, 11, 12 cycles/h]
0280	<b>Rétroéclairage</b>	<b>0 Rétroéclairage allumé pendant environ 8 secondes après activation de la touche</b> 1 Rétroéclairage basse intensité toujours allumé, avec luminosité maximum après activation de la touche
0300	<b>Manuel/Automatique commutation</b>	<b>1 Commutation automatique (chauffage/climatisation/automatique/arrêt)</b> 0 Commutation manuelle (chauffage/climatisation/arrêt)
0320	<b>Affichage de la température</b>	<b>0 Fahrenheit</b> 1 Celsius
0340	<b>Capteur de température à distance</b>	<b>0 Aucun</b> 1 Extérieur pour affichage 2 Extérieur pour contrôle 3 Intérieur à distance
0345	<b>Commande de thermopompe à carburant mixte</b>	0 Point d'équilibre uniquement <b>1 Point d'équilibre + Échec du maintien de la protection de la chaleur</b> 2 Verrouillage bas + Verrouillage haut + Échec du maintien de la protection entre les deux.
0346	<b>Minuterie de remontée vers la chaudière de la thermopompe à carburant mixte</b>	0 Désactivée 0.5 0,5 heure <b>1 1 heure</b> 1.5 1,5 heure 2 2 heures 3 3 heures 4 4 heures 5 5 heures 6 6 heures 8 8 heures 10 10 heures 12 12 heures 14 14 heures 16 16 heures
0347	<b>Température de chute</b>	<b>2 2 °F 1,0 °C</b> 3 3 °F 1,5 °C 4 4 °F 2,0 °C 5 5 °F 2,5 °C

Continued on next page

## Configuration de l'installateur

### Fonctions de configuration Réglages et options (réglage d'usine en gras)

0350	<b>Verrouillage de compresseur PC, également point d'équilibre</b>	<b>40 40 °F 4,5 °C</b>
		0 Aucun
		5 5 °F -15,0 °C
		10 10 °F -12,0 °C
		15 15 °F -9,5 °C
		20 20 °F -6,5 °C
		25 25 °F -4,0 °C
		30 30 °F -1,0 °C
		35 35 °F 1,5 °C
		45 45 °F 7,0 °C
		50 50 °F 10,0 °C
		55 55 °F 13,0 °C
60 60 °F 15,5 °C		
0360	<b>Verrouillage PC auxiliaire</b>	<b>40 40 °F 4,5 °C</b>
		0 Aucun
		5 5 °F -15,0 °C
		10 10 °F -12,0 °C
		15 15 °F -9,5 °C
		20 20 °F -6,5 °C
		25 25 °F -4,0 °C
		30 30 °F -1,0 °C
		35 35 °F 1,5 °C
		45 45 °F 7,0 °C
		50 50 °F 10,0 °C
		55 55 °F 13,0 °C
60 60 °F 15,5 °C		
65 65 °F 18,5 °C		
0500	<b>Rappel de remplacement de filtre 1 de l'appareil de chauffage</b>	<b>0 Désactivé</b>
		1 10 jours de fonc.
		2 30 jours de fonc.
		3 60 jours de fonc.
		4 90 jours de fonc.
		5 120 jours de fonc.
		6 180 jours de fonc.
		7 270 jours de fonc.
		8 365 jours de fonc.
		9 30 jours cal.
		10 60 jours cal.
		11 90 jours cal.
		12 120 jours cal.
		13 180 jours cal.
		14 365 jours cal.
0502	<b>Rappel de remplacement du filtre de la chaudière Durée de marche de l'équipement</b>	<b>0 Comptes de chauffage et de climatisation</b>
		1 Comptes de climatisation seulement
0510	<b>Rappel de remplacement de tampon humidificateur</b>	<b>0 Désactivé</b>
		1 90 jours cal., 30 jours de fonc.
		2 180 jours cal., 60 jours de fonc.
		3 365 jours cal., 90 jours de fonc.

Continued on next page

## Configuration de l'installateur

### Fonctions de configuration Réglages et options (réglage d'usine en gras)

<b>0520</b>	<b>Rappel de remplacement de lampe UV</b>	<b>0 Désactivée</b> 1 365 jours 2 730 jours (2 années)
<b>0580</b>	<b>Protection du compresseur</b>	<b>5 Durée d'arrêt du compresseur de 5 minutes</b> [Autres options : durée d'arrêt de 0, 1, 2, 3 ou 4 minutes]
<b>0640</b>	<b>Format de l'horloge</b>	<b>12 Format 12 heures (par exemple « 3:30 pm »)</b> 24 Format 24 heures (par exemple « 15:30 »)
<b>0650</b>	<b>Temporisateur de ventilateur prolongé (chauffage)</b>	<b>0 Arrêt</b> 90 Le ventilateur tourne pendant 90 secondes après la fin de l'appel de chauffage
<b>0660</b>	<b>Temporisateur de ventilateur prolongé (climatisation)</b>	<b>0 Arrêt</b> 90 Le ventilateur tourne pendant 90 secondes après la fin de l'appel de climatisation
<b>0670</b>	<b>Verrouillage du clavier</b>	<b>0 Le clavier est déverrouillé (entièrement fonctionnel)</b> 1 Partiellement verrouillé (accès aux réglages de température uniquement) 2 Complètement verrouillé
<b>0680</b>	<b>Contrôle de la température de chauffage</b>	<b>2 Contrôle standard de la température (recommandé)</b> 1 Choisissez si la température ambiante est supérieure au point de consigne 3 Choisissez si la température ambiante est inférieure au point de consigne
<b>0690</b>	<b>Contrôle de la température de climatisation</b>	<b>2 Contrôle standard de la température (recommandé)</b> 1 Choisissez si la température ambiante est inférieure au point de consigne 3 Choisissez si la température ambiante n'atteint pas le point de consigne
<b>0700</b>	<b>Décalage d'affichage de température</b>	<b>0 Le thermostat affiche la température ambiante réelle</b> [Autres options : Décalage de -3 °F, -2 °F, -1 °F, 1 °F, 2 °F, 3 °F (-1,5 °C, -1,0 °C, -0,5 °C, 0,5 °C, 1,0 °C, 1,5 °C)]
<b>0710</b>	<b>Réinitialisation</b>	<b>0 Pas de réinitialisation</b> 1 Réinitialisez les options CVCA de l'installation aux valeurs par défaut (seules la date et l'heure sont conservées) et retirez du système Lutron®
<b>0900*</b>	<b>Connexion au système Lutron</b>	<b>0 Retrait du système Lutron</b> 1 Connecté

\*Remarque : Option non visible lors de la connexion à un système Lutron.



## Test du système de l'installateur

Durant la configuration de l'installateur, appuyez plusieurs fois sur ▼ jusqu'à ce que « Test » s'affiche.

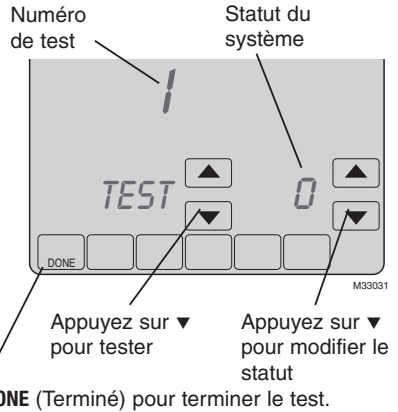

### Test du système

- 1 Système de climatisation**
- 2 Système de ventilateur**
- 3 Système de chauffage**
- 4 Système de chauffage d'urgence**

### Statut du système

- 0 ARRÊT**
  - 1 Refroidissement étage 1
  - 2 Refroidissement étages 1 et 2
  - 3 Refroidissement étages 1, 2 et 3
- 0 ARRÊT, volets ouverts en cas de zonage**
  - 1 Ventilateur en marche, volets ouverts en cas de zonage
  - 2 Ventilateur en marche, le volet se ferme pour cette zone, tous les autres volets restent ouverts
- 0 ARRÊT**
  - 1 Chauffage étage 1
  - 2 Chauffage étages 1, 2
  - 3 Chauffage étages 1, 2, 3
  - 4 Chauffage étages 1, 2, 3, 4
- 0 Chauffage d'urgence éteint**
  - 1 Chauffage d'urgence étage 1
  - 2 Chauffage d'urgence étages 1, 2
  - 3 Chauffage d'urgence étages 1, 2, 3

**RISQUE DE DOMMAGES DE L'ÉQUIPEMENT.** La protection du compresseur est annulée durant le test. Pour éviter d'endommager l'équipement, évitez d'actionner le compresseur trop rapidement.

## Ajout du thermostat à un système Lutron

### Programmation par un installateur Lutron formé en usine

Pour obtenir les fonctionnalités complètes, un contrôleur CVCA doit être programmé sur un répéteur et le logiciel PC doit être utilisé par un installateur Lutron formé en usine. Pour les questions concernant l'obtention de la certification d'installateur, contactez votre représentant Lutron local.

#### Pour ajouter le thermostat à un système Lutron :

Utilisez le logiciel PC Lutron pour lancer le mode d'activation. Lorsqu'un système Lutron est en mode d'activation, un thermostat sans adresse affiche « Device Is Unaddressed » (Dispositif sans adresse) en haut de l'écran.

1. Pour activer le thermostat, appuyez sur **MORE** (Plus).

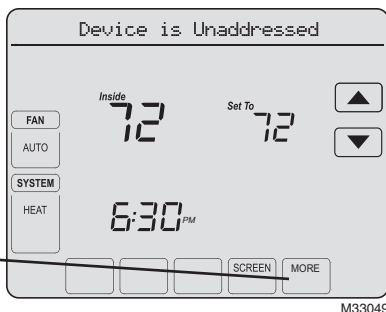

M33049

Le thermostat affiche maintenant l'écran de connexion et « Press Connect » (Appuyez sur le bouton de connexion) s'affiche en haut de l'écran.

2. Appuyez sur le bouton **CONNECT** (Connexion). Le bouton **CONNECT** (Connexion) clignote et le thermostat affiche « Addressing » (Adresse en cours) en haut de l'écran.
3. Sur le logiciel Lutron, confirmez l'activation du thermostat. Une fois activé, le thermostat quitte l'écran de connexion et affiche « Device Is Addressed » (Dispositif avec adresse) en haut de l'écran.

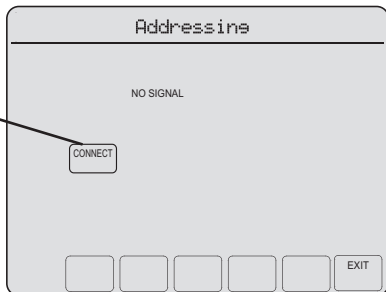

M33050

4. Le thermostat est maintenant activé.

Remarque : Le bouton **More** (Plus) disparaît une fois que le thermostat a établi une adresse avec le système Lutron.

Remarque : Utilisez le réglage ISU 900 pour retirer le thermostat du système Lutron. Consultez la page 10.

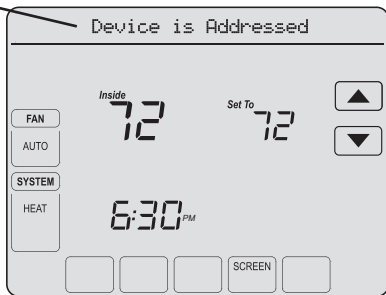

M33051

## Fonctions spéciales

**Commutation automatique** (fonction de configuration 0300) : Lorsque le système est réglé sur Auto, le thermostat sélectionne automatiquement le chauffage ou la climatisation selon la température intérieure. L'écart entre les réglages de chauffage et de climatisation doit être d'au moins 2 °F.

**Protection du compresseur** (fonction de configuration 0580) : Force le compresseur à attendre quelques minutes avant le redémarrage, pour éviter les dommages de l'équipement. Durant ce temps, le message « Wait » (Attendre) s'affiche.

## Accessoires et pièces de rechange

Veillez contacter votre distributeur pour commander des pièces de rechange.

**Plaque\*** ..... Réf. Honeywell 32003796-001

**Capteur de température extérieure** ..... Réf. Honeywell C7089U1006

**Capteur de température intérieure à distance** ..... Réf. Honeywell C7189U1005

\*(Sert à masquer les marques laissées par l'ancien thermostat.)

## Caractéristiques techniques

### Plages de température

- Chauffage : 4,5 °C à 32,0 °C  
(40 °F à 90 °F)
- Climatisation : 10,0 °C à 37,0 °C  
(50 °F à 99 °F)

### Température ambiante de service

- -18 °C à 49 °C (0 °F à 120 °F)

### Température d'expédition

- -34 °C à 66 °C (-30 °F à 150 °F)

### Humidité relative de service

- 5 % à 90 % sans condensation

### Dimensions physiques

- 125 mm x 166 mm x 36 mm (h x l x p)  
(4-15/16 po x 6-9/16 po x 1-7/16 po (h x l x p))

### Caractéristiques électriques

Borne	Tension (50/60 Hz)	Courant de fonctionnement
<b>W</b> Chauffage (Powerpile)	20-30 V~ 750 mV=	0,02-1,0 A 100 mA c.c.
<b>W2</b> Chauffage	20-30 V~	0,02-0,6 A
<b>Y</b> Climatisation	20-30 V~	0,02-1,0 A
<b>Y2</b> Climatisation	20-30 V~	0,02-0,6 A
<b>Aux</b> Chauffage auxiliaire	20-30 V~	0,02-1,0 A
<b>O/B</b> Commutation	20-30 V~	0,02-0,6 A
<b>E</b> Chauffage d'urgence	20-30 V~	0,02-1,0 A
<b>L</b> Réarmement de la thermopompe	20-30 V~	0,02-0,6 A

## Module de câblage en option THP9045

Le module de câblage THP9045 est destiné à être utilisé avec les thermostats adéquats dans des applications de modernisation à 1 chauffage/1 refroidissement, où seuls 4 câbles sont disponibles. La borne K du thermostat peut être utilisée pour actionner à la fois le ventilateur et le compresseur sur un câble unique, et le module est conçu pour recevoir le signal provenant de la borne K, le scinder et le réacheminer afin d'actionner le compresseur et/ou le ventilateur en fonctionnement normal. Consultez le manuel du THP9045 pour plus de détails.

**Soutien technique** | 24 h/24, 7 jours/7 | [www.lutron.com](http://www.lutron.com)

États-Unis / Canada : 1.800.523.9466 | Mexique : +1.888.235.2910

Autres pays : +1.610.282.3800

**Garantie** : Pour plus d'informations sur la garantie, consultez la garantie fournie avec le produit, ou visitez [www.lutron.com/resiinfo](http://www.lutron.com/resiinfo).



Lutron Electronics Co., Inc.  
7200 Suter Road  
Coopersburg, PA 18036-1299  
USA  
TEL: +1.610.282.3800  
FAX: +1.610.282.1243  
[www.lutron.com](http://www.lutron.com)

# Honeywell

**Honeywell International Inc.**  
1985 Douglas Drive North  
Golden Valley, MN 55422  
<http://yourhome.honeywell.com>

# Guía de instalación



## LR-HWLV-HVAC TouchPRO Wireless™

Termostato inalámbrico

### Tipos de sistemas

- Calefacción de gas, aceite o eléctrica con aire acondicionado
- Sistemas de calefacción de aire cálido, agua caliente, de gran eficacia, bombas de calor, vapor, gravedad
- Calefacción únicamente – incluyendo energía para abrir y cerrar válvulas de zona (Serie 20) y válvulas de zona normalmente abiertas
- Calefacción únicamente con ventilador
- Refrigeración únicamente
- Sistemas de calefacción de 750 mV



### PRECAUCIÓN: RIESGO DE DESCARGA ELÉCTRICA

Puede causar descargas eléctricas o daños al equipo. Si no se evita, podría resultar en lesiones personales de poca o moderada intensidad. Desconecte la energía antes de comenzar la instalación o prestar servicio.

### AVISO SOBRE MERCURIO

Este termostato no contiene mercurio. Sin embargo, no coloque su termostato existente en la basura si contiene mercurio en un tubo sellado. Comuníquese con Thermostat Recycling Corporation en [www.thermostat-recycle.org](http://www.thermostat-recycle.org) o 800.238.8192 para información sobre cómo y dónde desechar adecuadamente y de forma segura su termostato existente.

Este termostato tiene baterías de litio que pueden contener material con perclorato.

Material con perclorato: es posible que deba aplicarse un tratamiento especial. Visite [www.dtsc.ca.gov/hazardouswaste/perchlorate](http://www.dtsc.ca.gov/hazardouswaste/perchlorate)

**Asistencia técnica** | 24 horas al día, 7 días a la semana | [www.lutron.com](http://www.lutron.com)  
EE.UU. / Canadá: 1.800.523.9466 | México: +1.888.235.2910  
Otros países: +1.610.282.3800

**Garantía:** para información sobre la garantía, refiérase a la garantía que se anexa con el producto, o visite [www.lutron.com/resiinfo](http://www.lutron.com/resiinfo)

## Instalación de la placa de pared

1. Separe la placa de pared del termostato.
2. Instale la placa de pared como se muestra a continuación.

Sujete la parte superior e inferior de la placa de pared y hale para retirarla del termostato.

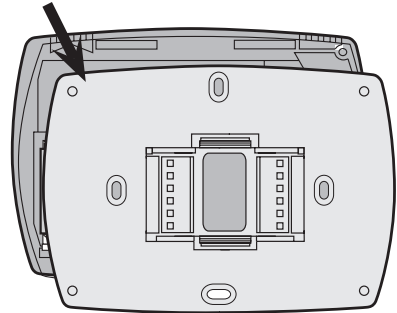

M29480

Taladre agujeros de 3/16 in. (4.8 mm) en paneles de yeso. Taladre agujeros de 7/32 in. (6 mm) en yeso.

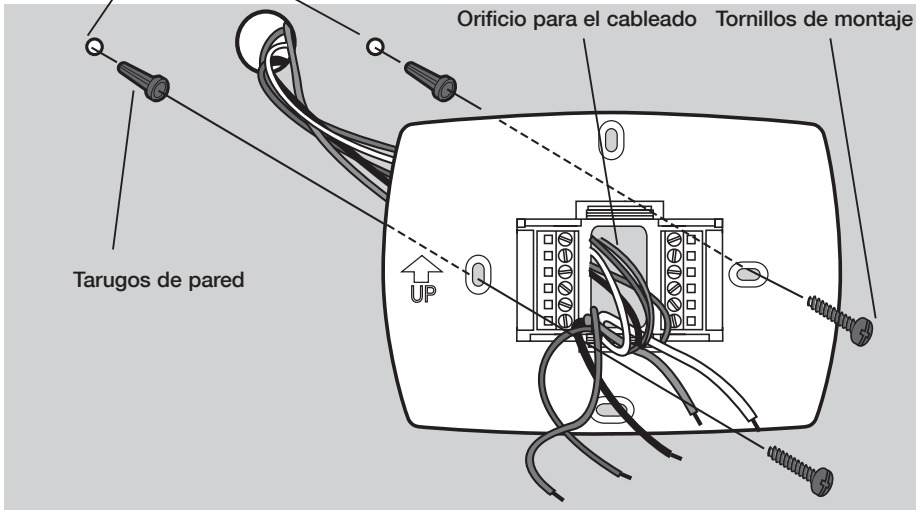

M33026



### PRECAUCIÓN

Un especialista en control de ambientes debe instalar el termostato para evitar daños al equipo.

## Colocación del dispositivo RF

- El termostato deberá estar a 30 ft (9 m) de un repetidor de señal RF.

## Reemplazo de la batería

El termostato inalámbrico TouchPRO tiene una batería tipo botón que retiene la información de la hora y la fecha durante una falla del suministro eléctrico. Bajo circunstancias normales la batería de botón debe durar cinco años. Si la hora y la fecha necesitan reiniciarse después de una falla en el suministro eléctrico, esto es una indicación de que la batería de celda debe ser reemplazada. Siempre debe reemplazar la batería cada cinco años o cuando se marche de su casa durante un período prolongado de tiempo.

Bandeja de la batería de botón



Para cambiar la batería, retire la bandeja de la batería utilizando un destornillador. Coloque una nueva batería tipo botón (tipo CR2032 o equivalente) observando la polaridad correcta y presione la bandeja de la batería en el ensamble de la cubierta de la batería.

## Requisitos de energía

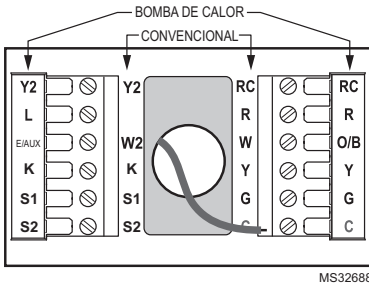

MS32688

Conecte el lado común del transformador al terminal "C". Esta conexión es obligatoria.

Quite la lengüeta.

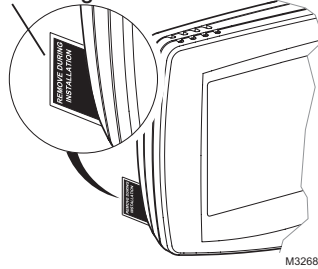

M32680

El termostato inalámbrico TouchPRO se envía con la batería tipo botón instalada en fábrica. Para evitar que la batería se descargue durante el envío y almacenaje, el termostato inalámbrico TouchPRO se envía con una lengüeta plástica insertada en el alojamiento de la batería. Esta lengüeta debe retirarse durante la instalación. Simplemente hale la lengüeta plástica para extraerla de la bandeja de la batería. Cerciérese de que la bandeja de la batería esté completamente insertada en el termostato.

## Cableado

Retire el puente instalado en fábrica sólo para dos sistemas de transformadores.

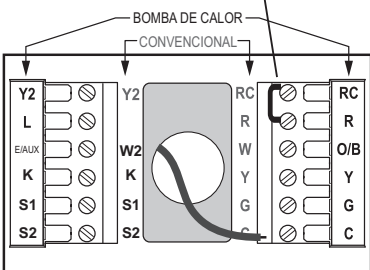

MS32689

Introduzca el excedente de cable en la abertura de la pared. Rellene la abertura de la pared con aislante no inflamable.

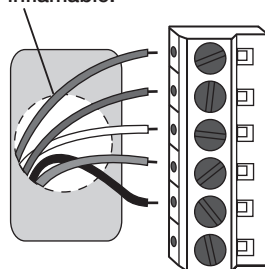

M32690

## Cableado

### Designaciones de los terminales

#### Letras convencionales de los terminales:

<b>R</b>	Energía para la calefacción. Conéctelo al lateral secundario del transformador del sistema de calefacción.
<b>Rc</b>	Energía para la refrigeración. Conéctelo al lateral secundario del transformador del sistema de refrigeración.
<b>C</b>	Cable común procedente del lateral secundario del transformador de refrigeración (si tiene 2 transformadores).
<b>W</b>	Relé de calefacción de 1ª etapa.
<b>W2</b>	Relé de calefacción de 2ª etapa.
<b>Y</b>	Contactador del compresor de 1ª etapa.
<b>Y2</b>	Contactador del compresor de 2ª etapa.
<b>G</b>	Relé del ventilador.
<b>K</b>	Terminal del módulo de cableado THP9045 opcional [9]
<b>S1/S2</b>	Sensor remoto opcional

#### Letras de los terminales de la bomba de calor:

<b>R</b>	Energía para la calefacción. Conéctelo al lateral secundario del transformador del sistema de calefacción.
<b>Rc</b>	Energía para la refrigeración. Conéctelo al lateral secundario del transformador del sistema de refrigeración.
<b>C</b>	Cable común procedente del lateral secundario del transformador del sistema de refrigeración. [3]
<b>Y</b>	Contactador del compresor de 1ª etapa.
<b>Y2</b>	Contactador del compresor de 2ª etapa.
<b>Aux/E</b>	Relé de calefacción auxiliar.
<b>G</b>	Relé del ventilador.
<b>L</b>	Reinicio de la bomba de calor (accionado continuamente cuando el sistema está configurado en Em Heat [calefacción de emergencia]; monitor del sistema cuando está configurado en Heat [calefacción], Cool [refrigeración] u Off [apagado]).
<b>O/B</b>	Válvula de cambio para bombas de calor.
<b>K</b>	Terminal del módulo de cableado THP9045 opcional [9]
<b>S1/S2</b>	Sensor remoto opcional

### Guía de cableado—sistemas de bomba de calor

#### Bomba de calor de 1 etapa de calor/ 1 etapa de frío (sin calefacción auxiliar)

<b>Rc</b>	Energía [1]
<b>R</b>	[R+Rc unidos por puente]
<b>O/B</b>	Válvula de cambio [5]
<b>Y</b>	Relé del compresor
<b>G</b>	Relé del ventilador
<b>C</b>	24 V~ común [3]
<b>K</b>	Terminal del módulo de cableado THP9045 opcional [9]
<b>S1/S2</b>	Sensor remoto opcional

#### Bomba de calor de 2 etapas de calor/ 1 etapa de frío (con calefacción auxiliar)

<b>L</b>	Monitor del equipo [6, 7]
<b>Aux/E</b>	Relé de calefacción auxiliar (2 etapas de calor) [8]
<b>Rc</b>	Energía [1]
<b>R</b>	[R+Rc unidos por puente]
<b>O/B</b>	Válvula de cambio [5]
<b>Y</b>	Relé del compresor
<b>G</b>	Relé del ventilador
<b>C</b>	24 V~ común [3]
<b>K</b>	Terminal del módulo de cableado THP9045 opcional [9]
<b>S1/S2</b>	Sensor remoto opcional

Vea [notas] a continuación

- [1] Suministro de energía. Proporcione los medios de desconexión y de protección contra sobrecargas según se requiera.
- [3] Se necesita conexión común de 24 V~ en el transformador.
- [5] En la configuración de instalación, configure el terminal O/B en O o B.
- [6] Si se utiliza el terminal L, se necesita una conexión común de 24 V~ (terminal C).

#### Bomba de calor de 2 etapas de calor/ 2 etapas de frío (sin calefacción auxiliar)

<b>Y2</b>	Relé del compresor 2
<b>Rc</b>	Energía [1]
<b>R</b>	[R+Rc unidos por puente]
<b>O/B</b>	Válvula de cambio [5]
<b>Y</b>	Relé del compresor 1
<b>G</b>	Relé del ventilador
<b>C</b>	24 V~ común [3]
<b>K</b>	Terminal del módulo de cableado THP9045 opcional [9]
<b>S1/S2</b>	Sensor remoto opcional

#### Bomba de calor de 3 etapas de calor/ 2 etapas de frío (con calefacción auxiliar)

<b>Y2</b>	Relé del compresor 2
<b>L</b>	Monitor del equipo [6, 7]
<b>Aux/E</b>	Relé de calefacción auxiliar (2 etapas de calor) [8]
<b>Rc</b>	Energía
<b>R</b>	[R+Rc unidos por puente]
<b>O/B</b>	Válvula de cambio [5]
<b>Y</b>	Relé del compresor 1
<b>G</b>	Relé del ventilador
<b>S1/S2</b>	Sensor remoto opcional
<b>C</b>	24 V~ común [3]
<b>K</b>	Terminal del módulo de cableado THP9045 opcional [9]

- [7] Reinicio de la bomba de calor (accionado continuamente cuando el sistema está configurado en Em Heat [calefacción de emergencia]; monitor del sistema cuando está configurado en Heat [calefacción], Cool [refrigeración] u Off [apagado]).
- [9] Para obtener más información, vea la página 14.



## Cableado

### Guía de cableado – sistemas convencionales

#### Sistema de 1 etapa de calor/1 etapa de frío (1 transformador)

<b>Rc</b>	Energía [1]
<b>R</b>	[R+Rc unidos por puente]
<b>W</b>	Relé de calefacción
<b>Y</b>	Contactador del compresor
<b>G</b>	Relé del ventilador
<b>C</b>	24 V~ común [3]
<b>K</b>	Terminal del módulo de cableado THP9045 opcional [9]
<b>S1/S2</b>	Sensor remoto opcional

#### Sistema de calefacción únicamente

<b>Rc</b>	Energía [1]
<b>R</b>	[R+Rc unidos por puente]
<b>W</b>	Relé de calefacción
<b>C</b>	24 V~ común [3]
<b>S1/S2</b>	Sensor remoto opcional

#### Sistema de calefacción únicamente (Serie 20)

<b>Rc</b>	[R+Rc unidos por puente]
<b>R</b>	Terminal "R" de la válvula de la Serie 20 [1]
<b>W</b>	Terminal "B" de la válvula de la Serie 20
<b>Y</b>	Terminal "W" de la válvula de la Serie 20
<b>C</b>	24 V~ común [3]
<b>S1/S2</b>	Sensor remoto opcional

#### Sistema de 2 etapas de calor/2 etapas de frío (1 transformador)

<b>Y2</b>	Relé de refrigeración 2
<b>W2</b>	Relé de calefacción 2
<b>Rc</b>	Energía [1]
<b>R</b>	[R+Rc unidos por puente]
<b>W</b>	Relé de calefacción 1
<b>Y</b>	Relé de refrigeración 1
<b>G</b>	Relé del ventilador
<b>C</b>	24 V~ común [3]
<b>K</b>	Terminal del módulo de cableado THP9045 opcional [9]
<b>S1/S2</b>	Sensor remoto opcional

#### Sistema de 1 etapa de calor/1 etapa de frío (2 transformadores)

<b>Rc</b>	Energía (transformador de refrigeración) [1, 2]
<b>R</b>	Energía (transformador de calefacción) [1, 2]
<b>W</b>	Relé de calefacción
<b>Y</b>	Contactador del compresor
<b>G</b>	Relé del ventilador
<b>C</b>	24 V~ común [3, 4]
<b>K</b>	Terminal del módulo de cableado THP9045 opcional [9]
<b>S1/S2</b>	Sensor remoto opcional

#### Sistema de calefacción únicamente con ventilador

<b>Rc</b>	Energía [1]
<b>R</b>	[R+Rc unidos por puente]
<b>W</b>	Relé de calefacción
<b>G</b>	Relé del ventilador
<b>C</b>	24 V~ común [3]
<b>S1/S2</b>	Sensor remoto opcional

#### Sistema de refrigeración únicamente

<b>Rc</b>	Energía [1]
<b>R</b>	[R+Rc unidos por puente]
<b>Y</b>	Contactador del compresor
<b>G</b>	Relé del ventilador
<b>C</b>	24 V~ común [3]
<b>K</b>	Terminal del módulo de cableado THP9045 opcional [9]
<b>S1/S2</b>	Sensor remoto opcional

#### Sistema de 2 etapas de calor/2 etapas de frío (2 transformadores)

<b>Y2</b>	Relé de refrigeración 2
<b>W2</b>	Relé de calefacción 2
<b>Rc</b>	Energía (transformador de refrigeración) [1, 2]
<b>R</b>	Energía (transformador de calefacción) [1, 2]
<b>W</b>	Relé de calefacción 1
<b>S1/S2</b>	Sensor remoto opcional
<b>Y</b>	Relé de refrigeración 1
<b>G</b>	Relé del ventilador
<b>C</b>	24 V~ común [3, 4]
<b>K</b>	Terminal del módulo de cableado THP9045 opcional [9]
<b>S1/S2</b>	Sensor remoto opcional

Vea [notas] a continuación

- [1] Suministro de energía. Proporcione los medios de desconexión y de protección contra sobrecargas según se requiera.
- [2] Retire el puente para sistemas de 2 transformadores.
- [3] Se necesita conexión común de 24 V~ en el transformador.
- [4] La conexión común debe realizarse desde el transformador de refrigeración.
- [9] Para obtener más información, vea la página 14.

## Verifique la función de la batería

Es importante probar la batería para comprobar que se conservarán la hora y la fecha si ocurriera una falla en el suministro eléctrico. El siguiente procedimiento verificará si la batería está funcionando adecuadamente:

1. Después de recibir la hora y la fecha del termostato inalámbrico TouchPRO, retire el termostato de la placa de pared.
2. Espere 10 segundos y vuelva a colocar el termostato.
3. Después de unos cuantos segundos el termostato debe regresar a su funcionamiento normal. Si eso ocurre, ya terminó.
4. Retire la bandeja de la batería, ajuste las lengüetas metálicas para que hagan buen contacto y verifique la polaridad de la batería.
5. Vuelva a colocar la bandeja de la batería y repita los pasos 1, 2 y 3.
6. Si no puede verificar la función de la batería, cámbiela. Si el termostato no regresa a su pantalla normal, no instale el termostato. Devuélvalo para su evaluación.

## Configuración del instalador

1. Presione **SYSTEM** (sistema).

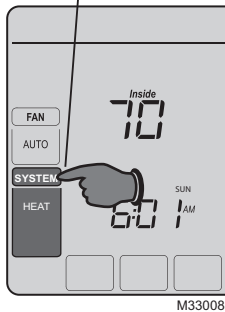

2. Presione y mantenga presionados estos dos botones hasta que la visualización cambie.

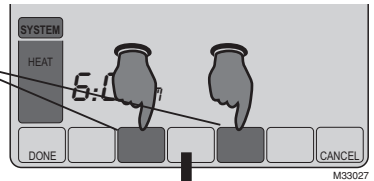

3. Cambie las configuraciones según sea necesario (vea las páginas 7 a 9).

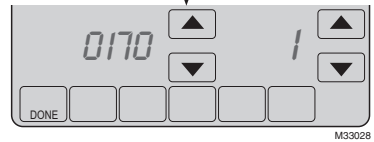

Función Configuración

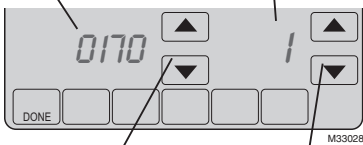

Presione ▲▼ para seleccionar la función

Presione ▲▼ para cambiar la configuración.

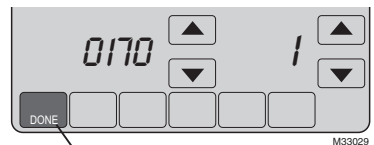

Presione **DONE** (terminado) para guardar y salir de las configuraciones.

## Configuración del instalador

### Funciones de configuración Configuraciones y opciones

(las configuraciones predeterminadas de fábrica están en **negrita**)

<b>0170</b>	<b>Tipo de sistema</b>	<b>1 Convencional de 1 etapa de calor/1 etapa de frío</b> 2 Bomba de calor de 1 etapa de calor/1 etapa de frío (sin calefacción auxiliar) 3 Calefacción únicamente (sistemas de 2 cables) 4 Calefacción únicamente con ventilador 5 Sistema de agua caliente de la Serie 20 (energía para abrir y cerrar válvulas de zona/válvulas de zona normalmente abiertas) 6 Refrigeración únicamente 7 Bomba de calor de 2 etapas de calor/1 etapa de frío (con calefacción auxiliar) 8 Convencional de múltiples etapas de 2 etapas de calor/2 etapas de frío 9 Convencional de múltiples etapas de 2 etapas de calor/1 etapa de frío 10 Convencional de múltiples etapas de 1 etapa de calor/2 etapas de frío 11 Bomba de calor de 2 etapas de calor/2 etapas de frío (sin calefacción auxiliar) 12 Bomba de calor de 3 etapas de calor/2 etapas de frío (con calefacción auxiliar)
<b>0173</b>	<b>Tipo de bomba de calor</b>	<b>0 Bomba de calor aire a aire</b> 1 Bomba de calor geotérmica
<b>0180</b>	<b>Control del ventilador (calefacción)</b>	<b>0 Calefacción a gas/aceite (el equipo controla el ventilador de calefacción)</b> 1 Sistema de calefacción eléctrica (el termostato controla el ventilador de calefacción)
<b>0190</b>	<b>Válvula de cambio (terminal O/B)</b>	<b>0 El terminal O/B controla la válvula en la refrigeración</b> 1 El terminal O/B controla la válvula en la calefacción
<b>0200</b>	<b>Calefacción auxiliar</b>	<b>0 Calefacción de reserva eléctrica</b> 1 Calefacción de reserva con combustible fósil
<b>0210</b>	<b>Kit de combustible fósil externo</b>	0 Ninguno <b>1 Sí</b>
<b>0220</b>	<b>Frecuencia del ciclo del compresor de 1ª etapa</b>	<b>3 Recomendado para la mayoría de los compresores</b> [Otras opciones: 1, 2, 4, 5, ó 6 CPH]
<b>0230</b>	<b>Frecuencia del ciclo del compresor de 2ª etapa</b>	<b>3 Recomendado para la mayoría de los compresores</b> [Otras opciones: 1, 2, 4, 5 ó 6 CPH]
<b>0240</b>	<b>Frecuencia del ciclo de calefacción de primera etapa (CPH = ciclos por hora)</b>	<b>5 Sistemas de calefacción a gas o aceite con menos del 90% de eficacia</b> 1 Sistemas de vapor o gravedad 3 Sistemas de agua caliente y sistemas de calefacción con más del 90% de eficacia 9 Sistemas de calefacción eléctricos [Otras opciones: 2, 4, 6, 7, 8, 10, 11, 12 CPH]

Continúa en la página siguiente

## Configuración del instalador

### Funciones de configuración Configuraciones y opciones

(las configuraciones predeterminadas de fábrica están en **negrita**)

<b>0250</b>	<b>Frecuencia del ciclo de calefacción de segunda etapa (CPH)</b>	<b>5 Sistemas de calefacción a gas o aceite con menos del 90% de eficacia</b> 1 Sistemas de vapor o gravedad 3 Sistemas de agua caliente y sistemas de calefacción con más del 90% de eficacia 9 Sistemas de calefacción eléctricos [Otras opciones: 2, 4, 6, 7, 8, 10, 11, 12 CPH]
<b>0260</b>	<b>Frecuencia del ciclo de calefacción de tercera etapa (CPH)</b>	<b>9 Calefacción auxiliar eléctrica</b> 1 Sistemas de vapor o gravedad 3 Sistemas de agua caliente y sistemas de calefacción con más del 90% de eficacia 5 Sistemas de calefacción a gas o aceite con menos del 90% de eficacia [Otras opciones: 2, 4, 6, 7, 8, 10, 11, 12 CPH]
<b>0280</b>	<b>Luz de fondo</b>	<b>0 La luz de fondo se enciende durante, aproximadamente 8 segundos después de presionar una tecla</b> 1 La luz de fondo siempre está a baja intensidad, con brillo total después de presionar una tecla
<b>0300</b>	<b>Cambio del modo manual/automático</b>	<b>1 Cambio automático (Heat/Cool/Auto/OFF) (Calefacción/refrigeración/automático/apagado)</b> 0 Cambio manual (Heat/Cool/OFF) (Calefacción/refrigeración/apagado)
<b>0320</b>	<b>Temperature display</b>	<b>0 Fahrenheit ( °F)</b> 1 Celsius ( °C)
<b>0340</b>	<b>Sensor remoto de temperatura</b>	<b>0 Ninguno</b> 1 Exterior para visualización 2 Exterior para control 3 Interior remoto
<b>0345</b>	<b>Control de bomba de calor de combustible dual</b>	0 Punto de equilibrio únicamente <b>1 Punto de equilibrio + falla de mantener protección de calor</b> 2 Bloqueo bajo + bloqueo alto + falla para mantener protección en medio
<b>0346</b>	<b>Cambio de la bomba de calor de combustible dual al temporizador del sistema de calefacción</b>	0 Deshabilitado 0.5 0.5 hora <b>1 1 hora</b> 1.5 1.5 horas 2 2 horas 3 3 horas 4 4 horas 5 5 horas 6 6 horas 8 8 horas 10 10 horas 12 12 horas 14 14 horas 16 16 horas

Continúa en la página siguiente

## Configuración del instalador

### Funciones de configuración Configuraciones y opciones

(las configuraciones predeterminadas de fábrica están en **negrita**)

0347	<b>Temperatura de caída</b>	<b>2 2 °F 1.0 °C</b>
		3 3 °F 1.5 °C
		4 4 °F 2.0 °C
		5 5 °F 2.5 °C
0350	<b>Bloqueo del compresor HP y punto de equilibrio</b>	<b>40 40 °F 4.5 °C</b>
		0 Ninguno
		5 5 °F -15.0 °C
		10 10 °F -12.0 °C
		15 15 °F -9.5 °C
		20 20 °F -6.5 °C
		25 25 °F -4.0 °C
		30 30 °F -1.0 °C
		35 35 °F 1.5 °C
		45 45 °F 7.0 °C
		50 50 °F 10.0 °C
		55 55 °F 13.0 °C
60 60 °F 15.5 °C		
0360	<b>Bloqueo auxiliar HP</b>	<b>40 40 °F 4.5 °C</b>
		0 Ninguno
		5 5 °F -15.0 °C
		10 10 °F -12.0 °C
		15 15 °F -9.5 °C
		20 20 °F -6.5 °C
		25 25 °F -4.0 °C
		30 30 °F -1.0 °C
		35 35 °F 1.5 °C
		45 45 °F 7.0 °C
		50 50 °F 10.0 °C
		55 55 °F 13.0 °C
		60 60 °F 15.5 °C
65 65 °F 18.5 °C		
0500	<b>Recordatorio 1 de cambio del filtro del sistema de calefacción</b>	<b>0 Deshabilitado</b>
		1 10 días de func.
		2 30 días de func.
		3 60 días de func.
		4 90 días de func.
		5 120 días de func.
		6 180 días de func.
		7 270 días de func.
		8 365 días de func.
		9 30 días cal.
		10 60 días cal.
		11 90 días cal.
		12 120 días cal.
		13 180 días cal.
		14 365 días cal.
0502	<b>Cuenta los recordatorios del tiempo de funcionamiento del filtro del sistema de calefacción</b>	<b>0 Cuenta el tiempo de ejecución de calefacción y refrigeración</b>
		1 Cuenta el tiempo de ejecución de refrigeración únicamente

Continúa en la página siguiente

## Configuración del instalador

### Funciones de configuración Configuraciones y opciones

(las configuraciones predeterminadas de fábrica están en **negrita**)

<b>0510</b>	<b>Recordatorio de reemplazo de la almohadilla para humidificador</b>	<b>0 Deshabilitado</b> 1 90 días cal., 30 días de func. 2 180 días cal., 60 días de func. 3 365 días cal., 90 días de func.
<b>0520</b>	<b>Recordatorio de reemplazo de lámpara UV</b>	<b>0 Deshabilitado</b> 1 365 días 2 730 días (2 años)
<b>0580</b>	<b>Protección del compresor</b>	<b>5 Tiempo de APAGADO del compresor de 5 minutos</b> [Otras opciones: tiempo de apagado de 0,1,2,3 ó 4 minutos]
<b>0640</b>	<b>Formato del reloj</b>	<b>12 Formato de 12 horas (por ej., "3:30 p.m.")</b> 24 Formato de 24 horas (por ej., "15:30")
<b>0650</b>	<b>Temporizador de ventilador extendido (calefacción)</b>	<b>0 OFF (apagado)</b> 90 El ventilador funciona durante 90 segundos después de que cesa una orden de calefacción
<b>0660</b>	<b>Temporizador de ventilador extendido (refrigeración)</b>	<b>0 OFF (apagado)</b> 90 El ventilador funciona durante 90 segundos después de que cesa una orden de refrigeración
<b>0670</b>	<b>Bloqueo del teclado</b>	<b>0 El teclado está desbloqueado (totalmente funcional)</b> 1 Parcialmente bloqueado (acceso a las configuraciones de temperatura únicamente) 2 Totalmente bloqueado
<b>0680</b>	<b>Control de la temperatura de calefacción</b>	<b>2 Control de la temperatura estándar (recomendado)</b> 1 Seleccionar si la habitación está más cálida que la temperatura configurada 3 Seleccionar si la habitación no alcanza la temperatura configurada
<b>0690</b>	<b>Control de la temperatura de refrigeración</b>	<b>2 Control de la temperatura estándar (recomendado)</b> 1 Seleccionar si la habitación está más fría que la temperatura configurada 3 Seleccionar si la habitación no alcanza la temperatura configurada
<b>0700</b>	<b>Ajuste del indicador de temperatura</b>	<b>0 El termostato muestra la temperatura real de la habitación</b> [Otras opciones: ajuste de -3, -2, -1, 1, 2, 3 °F (-1.5 °C, -1.0 °C, -0.5 °C, 0.5 °C, 1.0 °C, 1.5 °C)]
<b>0710</b>	<b>Reinicio</b>	<b>0 Sin reinicio</b> 1 Restablezca las opciones del instalador del HVAC a las predeterminadas de fábrica (sólo se conservan las configuraciones de fecha y hora) y retire del sistema Lutron®
<b>0900*</b>	<b>Conexión con el sistema Lutron</b>	<b>0 Retire del sistema Lutron</b> 1 Conectado

\*Nota: opción visible únicamente cuando está conectada a un sistema Lutron.

## Prueba del sistema para el instalador

Durante la configuración del instalador, presione ▼ varias veces hasta que aparezca la palabra “Test” (prueba).

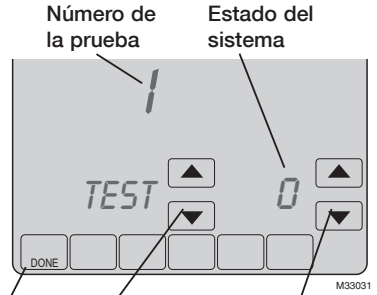

Presione ▼ para hacer la prueba

Presione ▼ para cambiar el estado

Presione **DONE** (terminado) para finalizar la prueba.

### Prueba del sistema

- 1 Sistema de refrigeración**
- 2 Sistema de ventilación**
- 3 Sistema de calefacción**
- 4 Sistema de calefacción de emergencia**

### Estado del sistema

- 0 OFF (apagado)**
  - 1 Etapa de frío 1
  - 2 Etapa de frío 1 y 2
  - 3 Etapa de frío 1, 2 y 3
- 0 OFF (apagado); reguladores abiertos si el sistema está zonificado**
  - 1 Ventilador encendido; reguladores abiertos si el sistema está zonificado
  - 2 Ventilador encendido; el regulador se cierra para esta zona; todos los demás reguladores permanecen abiertos
- 0 OFF (apagado)**
  - 1 Etapa de calor 1
  - 2 Etapa de calor 1 y 2
  - 3 Etapa de calor 1, 2 y 3
  - 4 Etapa de calor 1, 2, 3 y 4
- 0 Calor de emergencia OFF (apagado)**
  - 1 Etapa de calor de emergencia 1
  - 2 Etapa de calor de emergencia 1 y 2
  - 3 Etapa de calor de emergencia 1, 2 y 3

**PELIGRO DE DAÑOS AL EQUIPO.** Se evita la protección del compresor durante la prueba. Para prevenir daños al equipo, evite encender y apagar rápidamente el compresor

## Cómo añadir el termostato a un sistema Lutron

### Programado por un instalador capacitado por la fábrica Lutron

Para una funcionalidad total, el controlador del HVAC deberá ser programado y usarse un *software* para PC por un instalador capacitado por la fábrica Lutron. Si tiene preguntas sobre cómo convertirse en un instalador calificado, comuníquese con su representante local Lutron.

### Para añadir el termostato a un sistema Lutron:

Utilice el *software* para PC para iniciar el modo de activación. Cuando un sistema Lutron está en el modo de activación, un termostato no seleccionado mostrará "Dispositivo no seleccionado" en la parte superior de la pantalla.

1. Para activar el termostato presione **MORE** (más).

El termostato mostrará ahora la pantalla de conexión y aparecerá "Press Connect" (presione conectar) en la parte superior de la pantalla.

2. Presione el botón **CONNECT** (conectar). El botón **CONNECT** destellará y el termostato mostrará "Addressing" (seleccionando) en la parte superior de la pantalla.

3. Regrese al *software* Lutron y confirme la activación del termostato. Cuando está activado, el termostato saldrá de la pantalla de conexión y mostrará "Device is Addressed" (El dispositivo está seleccionado) en la parte superior de la pantalla.

4. El termostato está ahora activado.

Nota: el botón More (más) desaparecerá una vez que el termostato se haya seleccionado a un sistema Lutron.

Nota: utilice la configuración ISU 900 para retirar el termostato del sistema Lutron. Refiérase a la página 10.

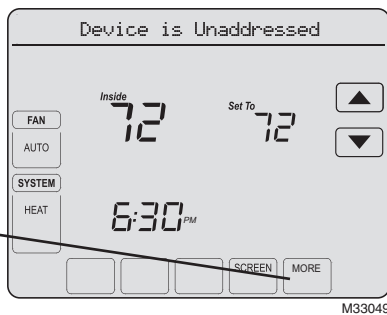

M33049

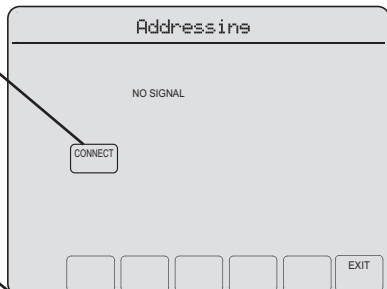

M33050

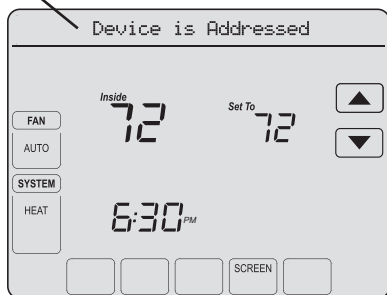

M33051



## Funciones especiales

**Cambio automático** (función de configuración 0300): cuando está configurado en Auto (automático), el termostato elige automáticamente cuándo calefaccionar o refrigerar, según la temperatura interior. Las configuraciones de calefacción y refrigeración deben tener, al menos, 2° F de diferencia.

**Protección del compresor** (función de configuración 0580): hace que el compresor demore unos minutos antes de volver a iniciarse, para evitar daños. Durante este período, el mensaje "Wait" (esperar) destella en la pantalla.

## Accesorios y piezas de repuesto

Comuníquese con su distribuidor para solicitar piezas de repuesto.

**Placa de cubierta\***..... Número de pieza Honeywell 32003796-001

**Sensor de temperatura exterior**..... Número de pieza Honeywell C7089U1006

**Sensor remoto de temperatura interior** ..... Número de pieza Honeywell C7189U1005

\* (Úsela para cubrir las marcas que dejan los termostatos viejos)

## Especificaciones

### Rangos de temperatura

- Calefacción: 40 °F a 90 °F (4.5 °C a 32.0 °C)
- Refrigeración: 50 °F a 99 °F (10.0 °C a 37.0 °C)

### Temperatura ambiente de funcionamiento

- 0 °F a 120 °F (-18 °C a 49 °C)

### Temperatura de envío

- -30 °F a 150 °F (-34 °C a 66 °C)

### Humedad relativa de funcionamiento

- 5% al 90% (sin condensación)

### Dimensiones físicas

- 4-15/16 in H x 6-9/16 in W x 1-7/16 in D (125 mm de alto x 166 mm de ancho x 36 mm de profundidad)

### Especificaciones eléctricas

Terminal	Voltaje (50/60 Hz)	Corriente de funcionamiento
<b>W</b> Calefacción (Pilote de energía)	20-30 V~ 750 mV---	0.02-1.0 A 100 mA DC
<b>W2</b> Calefacción	20-30 V~	0.02-0.6 A
<b>Y</b> Refrigeración	20-30 V~	0.02-1.0 A
<b>Y2</b> Refrigeración	20-30 V~	0.02-0.6 A
<b>Aux</b> Calefacción auxiliar	20-30 V~	0.02-1.0 A
<b>O/B</b> Cambio	20-30 V~	0.02-0.6 A
<b>E</b> Calefacción de emergencia	20-30 V~	0.02-1.0 A
<b>L</b> Reinicio de la bomba de calor	20-30 V~	0.02-0.6 A

## Módulo de cableado THP9045 opcional

El módulo de cableado THP9045 está diseñado para ser usado con termostatos adecuados en aplicaciones de adaptación en 1 etapa de calor/1 etapa de frío donde sólo estén disponibles 4 cables. El terminal K del termostato puede usarse para que opere tanto el ventilador como el compresor con un sólo cable y el módulo está diseñado para recibir la señal del terminal K, dividir esa señal y redirigirla para que opere el compresor, o el ventilador de manera normal. Para obtener información más detallada, consulte el manual THP9045.





**Asistencia técnica** | 24 horas al día, 7 días a la semana | [www.lutron.com](http://www.lutron.com)  
EE.UU. / Canadá: 1.800.523.9466 | México: +1.888.235.2910  
Otros países: +1.610.282.3800

**Garantía:** para información sobre la garantía, refiérase a la garantía que se anexa con el producto, o visite [www.lutron.com/resiinfo](http://www.lutron.com/resiinfo)



Lutron Electronics Co., Inc.  
7200 Suter Road  
Coopersburg, PA 18036-1299  
USA  
TEL: +1.610.282.3800  
FAX: +1.610.282.1243  
[www.lutron.com](http://www.lutron.com)

# Honeywell

**Honeywell International Inc.**  
1985 Douglas Drive North  
Golden Valley, MN 55422  
<http://yourhome.honeywell.com>