

OWNER'S MANUAL

MAGNAVOX
SMART. VERY SMART.

19MDTR20
27MDTR20

COLOR TV WITH BUILT-IN VCR
AND DVD PLAYER



THANK YOU FOR CHOOSING MAGNAVOX.

NEED HELP FAST?

READ YOUR **QUICK-USE GUIDE** AND/OR **OWNER'S MANUAL** FIRST FOR
QUICK TIPS THAT MAKE USING YOUR **MAGNAVOX** PRODUCT MORE ENJOYABLE.
IF YOU HAVE READ YOUR INSTRUCTIONS AND STILL NEED ASSISTANCE,
YOU MAY ACCESS OUR ONLINE HELP AT **WWW.MAGNAVOX.COM**
OR CALL **1-800-705-2000** WHILE WITH YOUR PRODUCT.

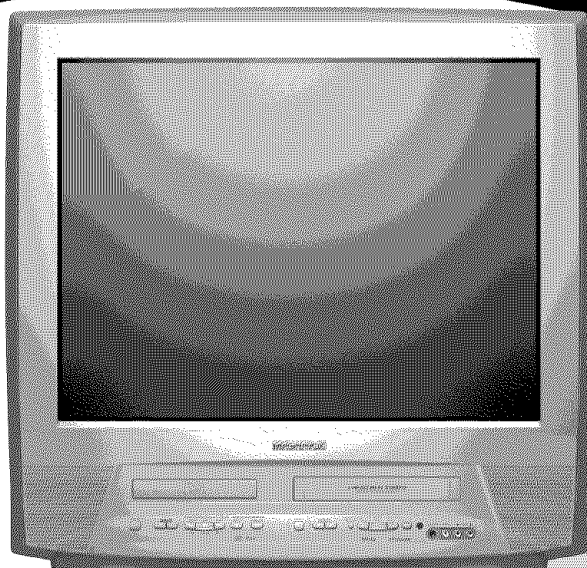

Return your Product Registration Card today to get the very most from your purchase.

Registering your model with MAGNAVOX makes you eligible for all of the valuable benefits listed below, so don't miss out. Complete and return your Product Registration Card at once to ensure:

<p>*Proof of Purchase Returning the enclosed card guarantees that your date of purchase will be on file, so no additional paperwork will be required from you to obtain warranty service.</p>	<p>*Product Safety Notification By registering your product, you'll receive notification - directly from the manufacturer - in the rare case of a product recall or safety defect.</p>	<p>*Additional Benefits of Product Ownership Registering your product guarantees that you'll receive all of the privileges to which you're entitled, including special money-saving offers.</p>
----------------------------------------------------------------------------------------------------------------------------------------------------------------------------------------------------------	---------------------------------------------------------------------------------------------------------------------------------------------------------------------------------------------------	------------------------------------------------------------------------------------------------------------------------------------------------------------------------------------------------------------

MAGNAVOX

Congratulations on your purchase, and welcome to the "family!"

Dear MAGNAVOX product owner:

Thank you for your confidence in MAGNAVOX. You've selected one of the best-built, best-backed products available today. We'll do everything in our power to keep you happy with your purchase for many years to come.

As a member of the MAGNAVOX "family," you're entitled to protection by one of the most comprehensive warranties and outstanding service networks in the industry. What's more, your purchase guarantees you'll receive all the information and special offers for which you qualify, plus easy access to accessories from our convenient home shopping network.

Most importantly, you can count on our uncompromising commitment to your total satisfaction.

All of this is our way of saying welcome - and thanks for investing in a MAGNAVOX product.

P.S. To get the most from your MAGNAVOX purchase, be sure to complete and return your Product Registration Card at once.

Know these **safety symbols**

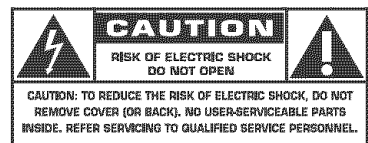

 This "bolt of lightning" indicates uninsulated material within your unit may cause an electrical shock. For the safety of everyone in your household, please do not remove product covering.

 The "exclamation point" calls attention to features for which you should read the enclosed literature closely to prevent operating and maintenance problems.

WARNING: To reduce the risk of fire or electric shock, this apparatus should not be exposed to rain or moisture, and objects filled with liquids, such as vases, should not be placed on this apparatus.

CAUTION: To prevent electric shock, match wide blade of plug to wide slot, fully insert.

ATTENTION: Pour éviter les choc électriques, introduire la lame la plus large de la fiche dans la borne correspondante de la prise et pousser jusqu'au fond.

For Customer Use

Enter below the Serial No. which is located on the rear of the cabinet. Retain this information for future reference.

Model No. _____

Serial No. _____

Safety and General Information 3

Safety Precautions

Warning: To prevent fire or shock hazard, do not expose this equipment to rain or moisture.

Federal Communications Commission (FCC) Warning: Any unauthorized changes or modifications to this equipment void the user's authority to operate it.

Laser Safety: This unit employs a laser. Only a qualified service person should remove the cover or attempt to service this device, due to possible eye injury.

CAUTION: USE OF CONTROLS OR ADJUSTMENTS OR PERFORMANCE OF PROCEDURES OTHER THAN THOSE SPECIFIED HEREIN MAY RESULT IN HAZARDOUS RADIATION EXPOSURE.
CAUTION: VISIBLE AND INVISIBLE LASER RADIATION WHEN OPEN AND INTERLOCK DEFEATED. DO NOT STARE INTO BEAM. THE BEAM IS LOCATED INSIDE, NEAR THE DECK MECHANISM.

Special Information for Canadian Users: This Class B digital apparatus complies with Canadian ICES-003. Cet appareil numérique de la classe B est conforme à la norme NMB-003 du Canada.

Radio/TV Interference: This equipment has been tested and found to comply with the limits for a Class B digital device, pursuant to Part 15 of the FCC Rules. These limits are designed to provide reasonable protection against harmful interference in a residential installation. This equipment generates, uses, and can radiate radio frequency energy and, if not installed and used in accordance with the instructions, may cause harmful interference to radio communications. However, there is no guarantee that interference will not occur in a particular installation. If this equipment does cause harmful interference to radio or television reception, which can be determined by turning the equipment off and on, the user is encouraged to try to correct the interference by one or more of the following measures:

- 1) Reorient or relocate the receiving antenna.
- 2) Increase the separation between the equipment and the receiver.
- 3) Connect the equipment into an outlet on a circuit different from that to which the receiver is connected.
- 4) Consult the dealer or an experienced radio/TV technician for help.

Copyright Protection: Unauthorized copying, broadcasting, public performance and lending of Discs are prohibited. This product incorporates copyright protection technology that is protected by method claims of certain U.S. patents and other intellectual property rights owned by Macrovision Corporation and other rights owners. Use of this copyright protection technology must be authorized by Macrovision Corporation and is intended for home and other limited viewing uses only unless otherwise authorized by Macrovision Corporation. Reverse engineering or disassembly is prohibited.

Note to the Cable TV System Installer: This reminder calls the Cable TV system installer's attention to Article 820-40 of the National Electrical Code, which provides guidelines for proper grounding – in particular, specifying that the cable ground shall be connected to the grounding system of the building, as close to the point of cable entry as possible.

Declaration of Conformity

Model Number: 19MDTR20
27MDTR20
Trade Name: Magnavox
Responsible Party: Philips Consumer Electronics North America
P.O. Box 14810
Knoxville, TN 37914-1810
(865) 521-4316

4 Table of Contents

General Information

Safety and General Information	3
Table of Contents	4
Introduction	5
Playable Discs and Videotapes	6

Initial Setup and Use

Before Using the TV/VCR/DVD	7
Hooking Up the TV/VCR/DVD	8-9
Optional Connections	10
Watching TV	11
Playing a Videotape	12
Playing a Disc	13

Description of Controls

Remote Control Buttons	14-15
Front Panel	16
Rear Panel	17

TV Settings

Menu Language, Resetting TV Channels	18
Adding/Deleting Channels	19
Setting the Clock	20-23
Daylight-Savings Time	24
Status Displays, Picture Controls	25

Recording

Videotape Recording	26
One-Touch Recording	27
Timer Recording	28-31
Timer Recording Auto Return	32
Rerecording (Tape Duplication)	33

Videotape Features

Repeat Play	34
Rental Play	35
Zero Return, Sleep Timer	36
Time Search	37
Index Search	38
Videotape Playback Features	39
Automatic Operation Features	40

Additional TV Features

Closed Captions	41
Setting V-Chip	42-47
Multi-Channel Television Sound	48-50

Disc Features

DVD Disc Menus, Title Menus	51
Fast Forward/Reverse Search	52
Title/Chapter Playback, Specific Time Playback	53
Track Play	54
Paused and Step-by-Step Play, Resume On	55
Repeat, A-B Repeat	56
Markers	57
Subtitles, Camera Angles	58
Slow Motion, Zoom	59
Parental Password	60-61
Parental Levels	62-63
Audio Language, Stereo Sound	64
Random Play, Programmed Play	65
MP3/JPEG Playback	66
MP3/JPEG Displays	67

DVD Setup Features

Language Settings	68-69
Display Settings	70-71
Audio Settings	72
On-Screen Displays	73
Black Level, Virtual Surround, Initializing	74

Information You May Need

Glossary	75
Helpful Hints	76-77
Specifications	78
Limited Warranty	79
Index	80

Introduction 5

Welcome to your TV/VCR/DVD owner's manual.

This manual describes the 19MDTR20 and 27MDTR20. These two models are different in size, but operate identically. The 27MDTR20 is illustrated in this manual.

Features - TV/VCR

- Automatic Channel Setup
- Automatic Head Cleaner
- Automatic Tracking Adjustment
- Closed Captions
- Daylight-Savings Time
- English, Spanish, or French Setup Menus
- Forward/Reverse Searching; Still
- High Quality (HQ) System
- Index Search
- One-Touch Recording
- Real-Time Videotape Counter
- Rental Play
- Repeat Play
- Sleep Timer
- Time Search
- Timer Recording
- V-Chip (Parental Controls)
- Zero Return

Features - Discs

- Audio Language choices*
 - Bit Rate display
 - Camera Angle*
 - Dolby Digital Sound*
 - Dynamic Range Control
 - Fast/Paused/Slow/Step-by-Step Playback
 - Markers
 - Parental Controls*
 - Programmed Play (Audio CD, MP3, JPEG)
 - Random Play (Audio CD, MP3, JPEG)
 - Repeat (A-B, Chapter, Title, Track, Group, Disc)
 - Search (Title/Chapter, Time, Track)
 - Subtitles*
 - Virtual Surround
 - Zoomed Play
- * If available on the Disc

DVD Disc Menus...

Some explanations in this manual describe DVD Disc menus. DVD manufacturers set the menus, which vary among DVDs. All DVDs do not have menus. If the DVD has a menu, access it by pressing the DISC MENU button on the remote control.

Details are on page 51.

Setup Menus...

Some instructions explain how to use the setup menus of the TV/VCR/DVD. There are two setup menus: one for the TV/VCR features while the unit is in TV/VCR mode, and one for the Disc features while the unit is in DVD mode. Access the setup menus by pressing SETUP on the remote control.

While in TV/VCR mode, you can select only the TV/VCR SETUP menu.

In DVD mode, you can select both the TV/VCR SETUP menu and the SETUP menu for the unit's DVD Player. Press the SETUP button once to select the TV/VCR SETUP menu. Press SETUP twice to get to the DVD Player's SETUP menu.

Even if you set a DVD feature in the unit's SETUP menu, it will not be available if the current Disc does not include that feature.

Available Disc Features...



All features described in this manual are not available on every Disc. If the feature is not available on the Disc, you cannot use the TV/VCR/DVD to make it available.

An "X" will appear in the top right corner of the screen if you try to access a feature that is not available.

For example, some features are available only during play, while others are available only if play is stopped. If you cannot access a feature, try stopping or starting play, then try the feature again.

6 Playable Discs and Videotapes

Playable Discs

The DVD Player of this TV/VCR/DVD will play many types of Discs, including Digital Video Discs (DVDs) and Audio Compact Discs (CDs). It will play MP3 and JPEG files as well.

To play a DVD, make sure it meets the requirements for Region Codes and Color Systems as described below. Discs that have the following logos will play on the DVD Player of this TV/VCR/DVD. Finalize CD-R, CD-RW, DVD+R, and DVD+RW Discs before playing them in the TV/VCR/DVD.



DVD: Prerecorded Digital Video Discs



CD-R: Compact Disc Recordable. CD-Rs can be recorded on only once.



Audio CDs



Video CDs



MP3: Digital audio files recorded on a CD-R or CD-RW



DVD+R: DVD Recordable. DVD+Rs can be recorded on only once.



CD-RW: Compact Disc Rewritable. CD-RWs can be recorded on multiple times.



DVD+RW: DVD Rewritable. DVD+RWs can be recorded on multiple times.

Region Codes

This TV/VCR/DVD has a Region One (1) DVD Player. DVDs must be labeled for ALL regions or for Region 1 in order to play on the unit. You cannot play DVDs that are labeled for other regions. Look for the symbols below on your DVDs. If these region symbols do not appear on your DVD, you cannot play the DVD in this TV/VCR/DVD.



The number inside the globe refers to a region of the world. Region 1 represents the United States, Canada, upper regions of North America, Bermuda, the U.S. Virgin Islands, and small regions near Australia.

A DVD labelled for a specific region can only play on DVD Players with the same region code.

Color Systems

DVDs are recorded in different color systems throughout the world. The most common color systems are NTSC (which is used primarily in the United States and North America), PAL, and SECAM.

The DVD Player of this unit uses NTSC, so DVDs you play must be recorded in the NTSC color system. You cannot play DVDs recorded in other formats. The color system of the DVD may be listed on the DVD or on the Disc case.

Videotapes

Magnavox recommends you use only videotapes that have the **VHS** mark. Other videotapes may have poor picture quality and cause excessive deposits on the video heads. The warranty may not cover such damage.

The VCR of this TV/VCR/DVD has a High Quality (HQ) system and is compatible with existing Video Home System (VHS) equipment.

Before Using the TV/VCR/DVD 7

Remote Control Battery Installation

- 1** Remove the battery compartment lid on the bottom of the remote control. Slide the lid down and off. Follow the direction of the arrow on the lid.
- 2** Place two AA batteries inside the battery compartment. Align the + and – ends as indicated.
- 3** Replace the battery compartment lid.

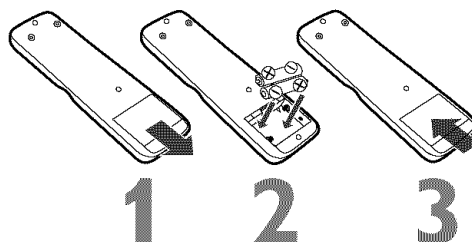

Battery Safety

Battery Usage CAUTION - To prevent battery leakage that may result in bodily injury, property damage, or damage to the unit:

- Install ALL batteries correctly, with the + and - markings on the battery aligned as indicated on the unit;
- Do not mix batteries, for example, old with new or carbon with alkaline; and
- Remove batteries when the unit will not be used for a long time.

Recording Prevention

Videotapes have record tabs to ensure you do not erase recordings accidentally.

- 1** To prevent accidental recording, break off the tab with a screwdriver.
- 2** To record again, cover the hole with cellophane tape.

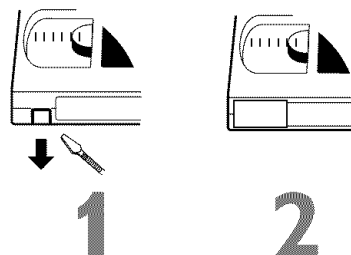

Using the Remote Control

- Point the remote control at the remote sensor on the front of the TV/VCR/DVD. *Details are on page 16.*
- Do not put objects between the remote control and the TV/VCR/DVD.

TV/VCR/DVD Maintenance

- Remove any light adhesive stick-on notes from the video cassette before putting the cassette in the TV/VCR/DVD. Removable labels can jam the TV/VCR/DVD.
- The TV/VCR/DVD requires periodic maintenance to maintain its excellent performance. This TV/VCR/DVD has an internal head cleaning system. However, the video heads will eventually require cleaning or replacement. Only an authorized service center should perform this service.

Helpful Hint

- Your new product, its packaging, and this manual contain materials that can be recycled and reused. Specialized companies can recycle your product to increase the amount of reusable materials and to minimize the amount that needs to be properly disposed. Your product uses batteries that should not be thrown away when depleted but should be disposed of as small chemical waste. Please find out about the local regulations on disposal of your old product, batteries, manual, and packaging when you replace existing equipment.

8 Hooking Up the TV/VCR/DVD

1 Hook up your TV/VCR/DVD using one of the connections shown.

A Hooking Up Your TV/VCR/DVD with a Cable TV Signal or Outdoor Antenna

Connect a Cable TV signal or an antenna to the ANT(enna) Jack.

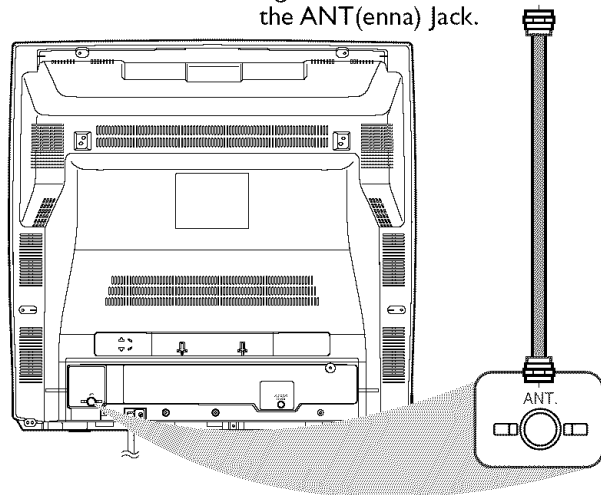

B Hooking Up Your TV/VCR/DVD with a Cable Box/Satellite Receiver

To view any channel, set the TV/VCR/DVD to the output channel (channel 03 or 04) of the Cable Box/Satellite Receiver. Then, select channels at the Cable Box/Satellite Receiver.

Connect the Cable TV or Satellite signal to the IN Jack on the Cable Box/Satellite Receiver.

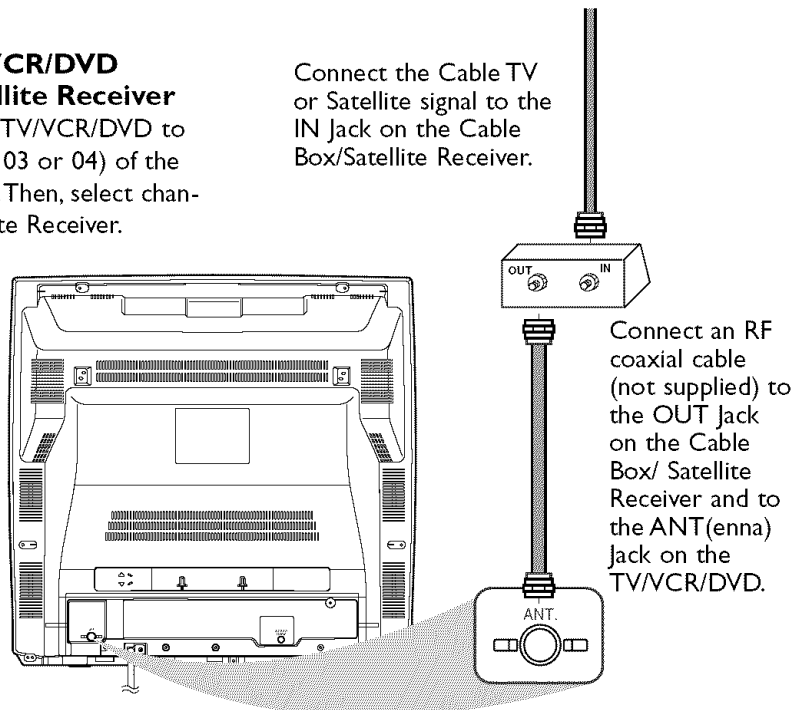

Your Cable Box/Satellite Receiver may have Audio and Video Out jacks instead of the single Antenna Out jack (RF coaxial or 75 ohm) shown here. If so, connect Audio and Video cables to the Audio/Video Out jacks of the Cable Box/Satellite Receiver and to the AUDIO/VIDEO In jacks on the front of the TV/VCR/DVD. Press SELECT on the remote to set the TV/VCR/DVD to AUX, not channel 3 or 4. Select channels you want to watch or record at the Cable Box/Satellite Receiver as usual, leaving the TV/VCR/DVD on AUX.

Hooking Up the TV/VCR/DVD (cont'd) 9

C Hooking Up Your TV/VCR/DVD with an Indoor Antenna

To install an indoor antenna or “rabbit ears” (not supplied), connect the antenna wire to the ANT(enenna) Jack on the back of the TV/VCR/DVD as shown. Extend the antenna and adjust its length, direction, and angle for the clearest picture.

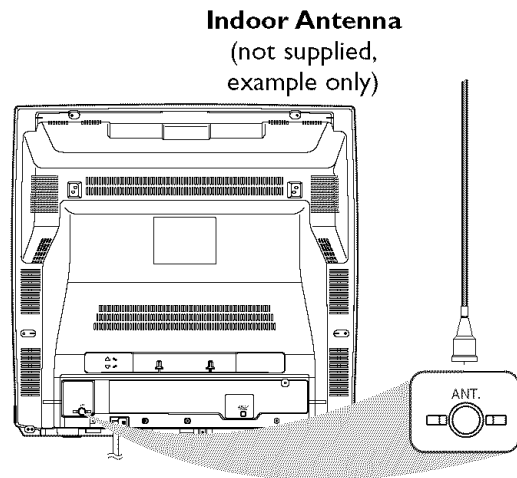

D Hooking Up Your TV/VCR/DVD to Another Video Source (VCR, DVD Player, Camcorder, etc.)

You may need this connection if you want to play Discs or tapes on other equipment but watch them on the TV/VCR/DVD. Press SELECT on the remote to select AUX at the TV/VCR/DVD. When you play the materials on the other equipment, it will show on the TV/VCR/DVD's AUX channel. *More details are on page 33.*

Audio and video cables are not supplied.

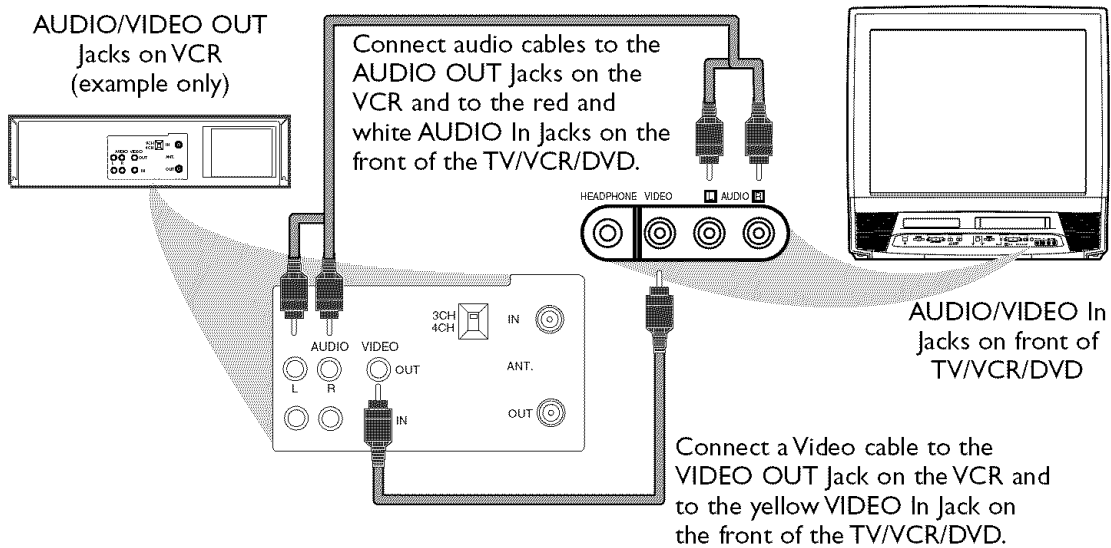

2 When all other connections are complete, plug in the TV/VCR/DVD's power cord.

10 Optional Connections

Digital Stereo Hookups

You can connect the TV/VCR/DVD to a Stereo that has a Digital Coaxial In jack. Use this hookup if you want to hear the TV/VCR/DVD sound through the Stereo instead. Use these connections for a Dolby Digital-compatible Stereo or for a Receiver that has a Mini-Disc or Digital Audio Tape Deck.

- 1** Connect the antenna/Cable TV signal. Details are on pages eight-nine.
- 2** Connect a digital audio coaxial cable (not supplied) to the **AUDIO OUT COAXIAL** jack on the TV/VCR/DVD. Also connect the cable to the Stereo's **COAXIAL DIGITAL AUDIO IN** jack.
- 3** If the Stereo is Dolby Digital-compatible, set **DOLBY DIGITAL** to **ON**. If the Stereo is not Dolby Digital-compatible or if you connected to a Mini-Disc or Digital Audio Tape Deck, set **DOLBY DIGITAL** to **OFF**. Details are on page 72.
An incorrect setting causes noise distortion and damages speakers.
To see if your Stereo has Dolby Digital, look for a Dolby Digital logo on your Stereo. Or, refer to the Stereo owner's manual.

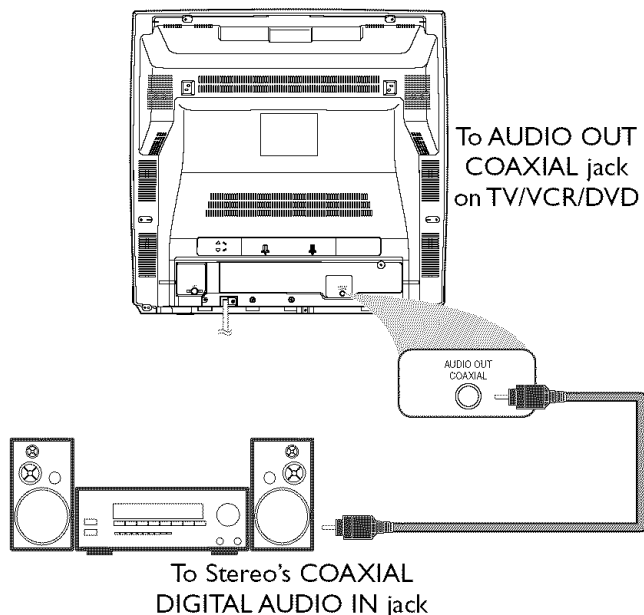

Helpful Hints

- You cannot use a Mini-Disc or Digital Audio Tape deck to copy Dolby Digital 5.1 channel surround sound Discs.
- Discs recorded in Dolby Digital should show this on the Disc or case. If the Disc is not recorded in Dolby Digital 5.1 channel surround sound, you will not hear multi-channel sound even if you use the Digital Stereo hookup.

Watching TV 11

The unit selects available TV channels automatically when you connect an Antenna or Cable TV signal to it. To reset TV channels, see page 18.

If you are using a Cable Box or Satellite Receiver, you do not need to set channels at the TV/VCR/DVD.

1 Press **STANDBY-ON** to turn on the TV/VCR/DVD.

2 To watch TV, press the **CH. ▲/▼** buttons to select memorized channels. Memorized channels are those that appear when you flip through channels. If a channel is skipped, you still can use the Number buttons to select it. This is a non-memorized channel; it may have weak reception in your area.

To update your memorized and non-memorized channels, see page 18.

Remember, if you are using a Cable Box/Satellite Receiver, set the TV/VCR/DVD to channel 3, 4, or AUX. Change channels at the Cable Box/Satellite Receiver.

3 Press **VOL. ▲/▼** to adjust the volume.

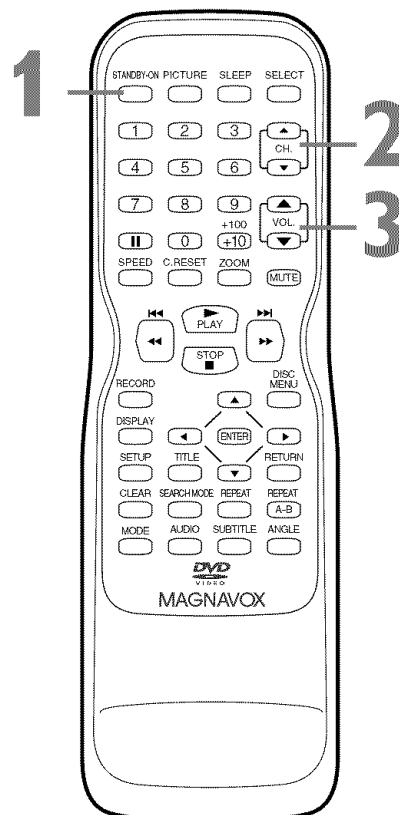
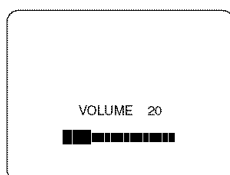

12 Playing a Videotape

Follow these steps to simply play a videotape. Videotape playback options are on pages 34-40.

- 1** Insert a videotape in the cassette compartment of the TV/VCR/DVD. The power will come on. If the tape's record tab is missing, play should start automatically.
- 2** If play does not start automatically, press **PLAY** ► to start play.
- 3** Press **STOP** ■ to stop play.
- 4** Press **◀◀ / ◀** to rewind the tape.
- 5** When the tape finishes rewinding, press **STOP/EJECT** on the front of the TV/VCR/DVD to remove the tape.

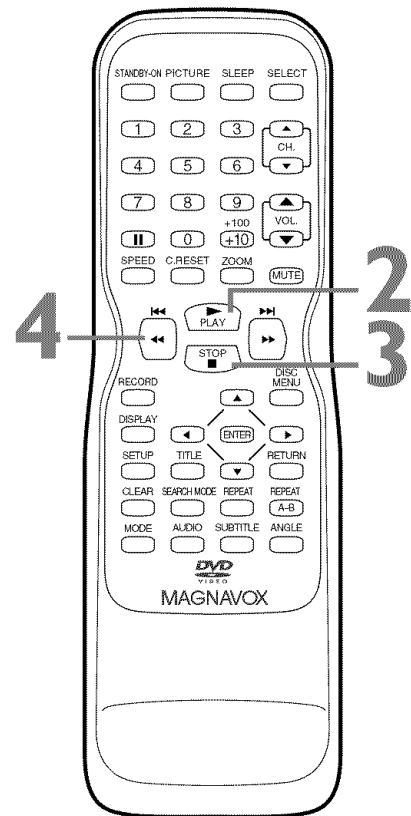

Helpful Hints





- If the tape you want to play is already in the TV/VCR/DVD, turn on the power. Press **SELECT** to choose TV/VCR mode (the red VCR/TV light will be on), then press **PLAY** ►.
- When you play an S-VHS format tape, you cannot get the high resolution that would be available on an S-VHS VCR. Noise lines (black and white streaks) may appear in the picture.
- If you press **SELECT** while playing a videotape, play will stop and the unit will switch to DVD mode. This will happen also if you press **PLAY** ► (DVD) or **OPEN/CLOSE** ▲ (DVD) on the front of the TV/VCR/DVD during videotape playback.

Playing a Disc 13

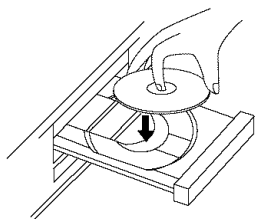
Before you begin, turn on the power of other equipment connected to the TV/VCR/DVD. Set a stereo (if applicable) to the correct sound source or channel. *Details are on page 10.*

- 1** Press **STANDBY-ON** to turn on the **TV/VCR/DVD**. The unit will be in TV/VCR mode. The red VCR/TV light will be on.
- 2** Press **SELECT** to put the **TV/VCR/DVD** in **DVD mode**. The green DVD light will appear on the front of the TV/VCR/DVD.
- 3** Press **OPEN/CLOSE**  on the front of the **TV/VCR/DVD** to open the **Disc tray**.
- 4** Place a **Disc** into the tray.
Some DVDs are recorded on both sides. Make sure the label of the side you want to play is facing up.
Or, if the DVD is recorded on only one side, place the Disc in the tray with the label facing up and the shiny side facing down.



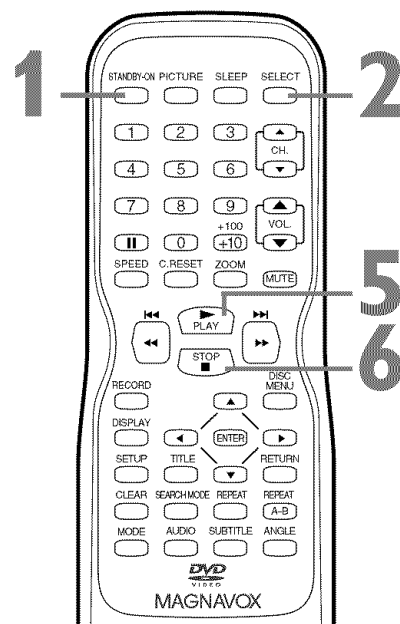

- 5** Press **PLAY** . The tray will close and play will begin. If play does not start, press **PLAY**  again. Or, you can press **OPEN/CLOSE**  or press the tray toward the unit to close the tray. If a DVD Disc menu appears instead, see page 51. For MP3 and JPEG details, see page 66.
- 6** Press **STOP**  to stop play. If play remains stopped for five minutes, the DVD screen will dim. If play is stopped for 20 minutes with no activity at the TV/VCR/DVD, the unit will turn off.

**Remember, only certain Discs will play.
See page six for details.**



- 3** Press **OPEN/CLOSE**  on the front of the **TV/VCR/DVD**.
- 4** Insert a Disc.

Helpful Hints

- If you turn off the unit in DVD mode, when you turn it on again, it will be in TV/VCR mode.
- An "X" will appear on the screen when you try to access a feature that is not available. This is not a problem with the TV/VCR/DVD.
- If a Disc is dirty or scratched, the picture may be distorted or play may stop. Remove the Disc and try a different one.
- Press **OPEN/CLOSE**  (DVD) or **PLAY**  (DVD) on the front of the TV/VCR/DVD when the power is off. This turns on the unit in DVD mode (not TV/VCR mode).
- If a Disc has multiple layers, the picture may freeze occasionally. This happens when the first layer switches to the second layer. This is not a malfunction.
- Pressing **SELECT** during Disc play stops Disc play and switches the unit to TV/VCR mode. Pressing **PLAY**  (VCR) on the front of the unit during Disc play stops Disc play and starts tape play.

14 Remote Control Buttons

PICTURE Button

Press to access the picture controls.
Details are on page 25.

STANDBY-ON Button

Press to turn on or off the TV/VCR/DVD.

Number Buttons

TV Mode: Press two digits to access a specific channel. Press 0 before the number of a single-digit channel. Details are on page 11.

+100/+10 button: To select channels 100 or higher, press +100/+10, then the Number buttons of the last two digits of the channel number.

DVD Mode: Use the Number buttons to enter a Track or Chapter number.

+100/+10 button: Press before entering double-digit numbers. For example, to select Chapter 16, press +100/+10, then 1, 6.

II (pause) Button

Press to pause videotape recording.
Press again to resume recording.
Details are on page 26.

Press to pause videotape or DVD playback. Press repeatedly to advance the picture one frame at a time. Details are on pages 39 and 55.

RECORD Button

Press once to start a recording on videotape. Details are on page 26.

DISPLAY Button

TV/VCR Mode: Press to see the videotape counter, channel, or time on the screen. Details are on page 25.

DVD Mode: Press to see the Disc status on the screen. Details are on page 73.

TITLE Button

Press to access a DVD's Title menu if available. Details are on page 51.

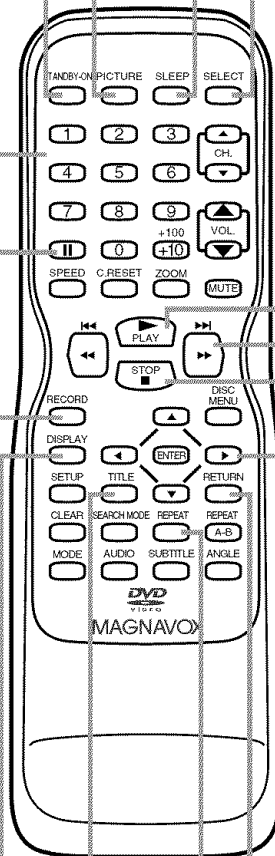

SLEEP Button

Press to set the Sleep Timer. Details are on page 36.

SELECT Button

Press to choose AUX, TV/VCR or DVD mode. The corresponding light will appear on the front of the TV/VCR/DVD to indicate which mode is active. Details are on page 16.

PLAY ► Button

Press to start playing a Disc or video cassette. Details are on pages 12-13.

►► / ►► Button

During Disc playback, press briefly to skip to the next Track or Chapter. Details are on page 54.
Or, press and hold for two seconds to search forward during Disc playback. Details are on page 52.
Press to forward a videotape. Details are on page 39.

STOP ■ Button

Press to stop Disc or videotape playback.

Arrow Buttons

Use the Arrow buttons to select or adjust menu items.

RETURN Button

Press to go to the previous Setup menu in DVD or TV/VCR mode.
Press to remove some menus or displays.

REPEAT Button

Press to play a Disc, Title, Chapter, or Track repeatedly. Details are on page 56.

Remote Control Buttons (cont'd) 15

ZOOM Button

Press to enlarge the picture during DVD playback. *Details are on page 59.*

C.RESET (counter reset) Button

Press to reset the tape counter to 0:00:00. *Details are on page 36.*
Press to cancel a timer recording. *Details are on page 31.*

SPEED Button

Press to choose a tape recording speed (SP or SLP). *Details are on page 26.*

⏮ / ⏪ Button

During Disc play, press briefly to skip to the beginning of the current Track/Chapter. Press repeatedly to skip to previous Tracks/Chapters. *Details are on page 54.*

Or, press and hold for two seconds to search backward during Disc playback. *Details are on page 52.*
Press to reverse a videotape. *Details are on page 39.*

SETUP Button

Press to access or remove the TV/VCR/DVD's Setup menu.

CLEAR Button

Press to reset or erase a setting or wrong information.

MODE Button

Press to play a Program or to start Random playback. *Details are on page 65.*
Press to select a Black Level or Virtual Surround setting. *Details are on page 74.*

SEARCH MODE Button

Press to find a specific time, Chapter, Track, or Title on a Disc. *Details are on pages 53-54.*
Press to set up Markers. *Details are on page 57.*

CH. (channel) ▲/▼ Buttons

Press to select memorized TV channels. *Details are on page 11.*

VOL. (volume) ▲/▼ Buttons

Press to adjust the volume.

MUTE Button

Press to mute or restore the sound.

DISC MENU Button

Press to access DVD Disc menus. *Details are on page 51.*

ENTER Button

Press to accept or change a menu setting.

REPEAT A-B Button

Press to set a section of a Disc to play repeatedly. *Details are on page 56.*

ANGLE Button

Press to change the camera angle and watch a Disc sequence from a different perspective. *Details are on page 58.*

SUBTITLE Button

Press to select a subtitle language. *Details are on page 58.*

AUDIO Button

Press to select an audio language or sound mode. *Details are on page 64.*

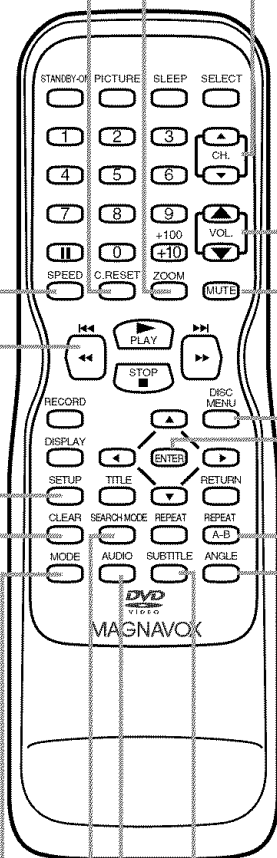

16 Front Panel

Cassette Compartment

Insert a videotape here.

Disc tray

Insert a Disc here.

CHANNEL ▲/▼ Buttons

Press to select TV channels.

Details are on page 11.

OPEN/CLOSE ▲ Button (DVD)

Press to open or close the disc tray.

Details are on page 13.

STOP ■ Button (DVD)

Press to stop Disc playback.

Details are on page 13.

VOLUME ▲/▼ Buttons

Press to adjust the volume.

STANDBY-ON Button

Press to turn the TV/VCR/DVD on or off. Turn off the TV/VCR/DVD for a timer recording.

PLAY ► Button (DVD)

Press to start Disc playback.

Details are on page 13.

PREV ◀◀, NEXT ▶▶ Buttons (DVD)

Press to go to a different Chapter or Track. *Details are on page 54.*

DVD light (green)

Appears if the TV/VCR/DVD is in DVD mode.

OUTPUT Button

Press to select AUX, TV/VCR, or DVD mode. If you switch to TV/VCR mode, wait about four seconds before switching back to DVD mode. This button works the same as the SELECT button on the remote.

VCR/TV light (red)

Appears if the TV/VCR/DVD is in TV/VCR mode.

REC/OTR light (red)

This light flashes during recording. It lights when the TV/VCR/DVD is in Standby mode (power off) for a timer recording.

REC/OTR Button (VCR)

Press to start a videotape recording.

Details are on pages 26-27.

REW ◀◀ Button (VCR)

Press to rewind the tape or to search backward quickly during playback.

Details are on page 39.

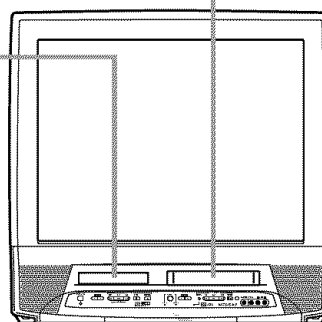

STOP/EJECT ■▲ Button (VCR)

Press to stop tape playback. Press while play is stopped to remove the tape.

F.FWD ▶▶ Button (VCR)

Press to fast forward the tape or to search forward quickly during playback. *Details are on page 39.*

PLAY ► Button (VCR)

Press to start tape playback. *Details are on page 12.*

VIDEO and AUDIO L/R (left/right) In jacks

Use audio and video cables to connect these jacks to the Audio and Video Out jacks of a Camcorder, DVD Player, or VCR. This lets you watch materials playing on the other equipment when you choose AUX at the TV/VCR/DVD. *Details are on pages nine and 33.*

HEADPHONE jack

Connect headphones (not supplied) here for personal listening.

Remote Sensor

Receives a signal from your remote control so you can operate the TV/VCR/DVD from a distance.

Rear Panel 17

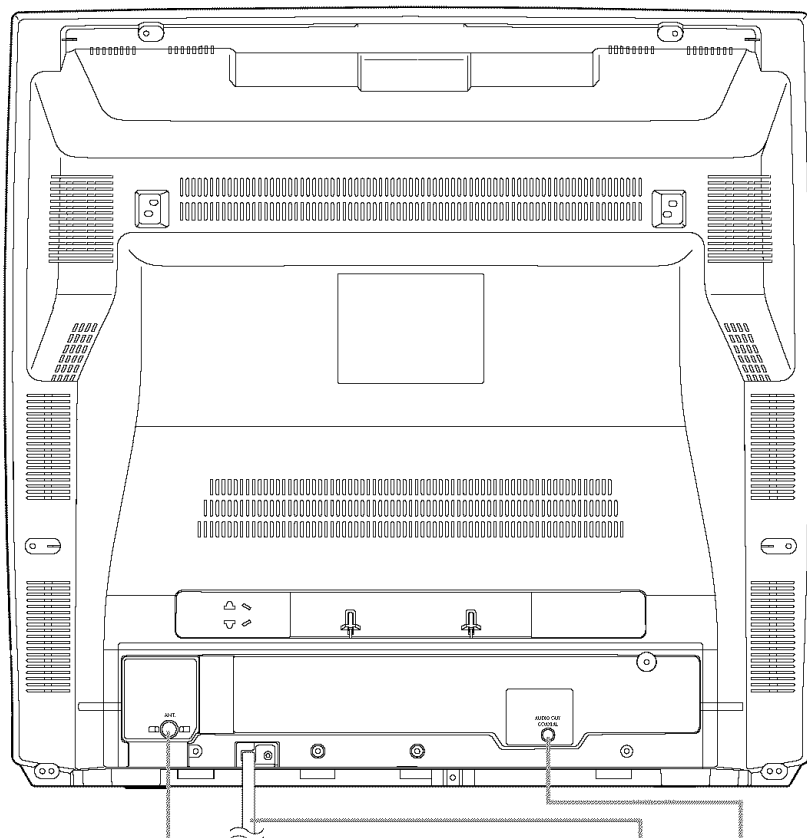

ANT. Jack
(Antenna In)

Connect an antenna or Cable TV signal here. This brings TV channels to the TV/VCR/DVD. If you do not connect an antenna or Cable TV signal to the TV/VCR/DVD (or connect to a Cable Box/Satellite Receiver through this jack), you will not receive any TV channels. *Details are on pages eight-nine.*

Power Cord

Connect to a standard AC outlet (120V/60Hz).

AUDIO OUT COAXIAL Jack

Connect this jack to a Digital Stereo using a digital audio coaxial cable (not supplied). Use this connection if the Stereo has Dolby Digital compatibility and has a Digital Coaxial Audio In jack. You may also use this connection when connecting the TV/VCR/DVD to a Mini-Disc or Digital Audio Tape deck. *Details are on page 10.*

18 Menu Language, Resetting TV Channels

Menu Language

This affects the language of the TV/VCR/DVD's setup menus and on-screen display terms. This does not alter the language of TV programming, videotapes, Discs, or closed captioning.

1 Press **SETUP** once so the **TV/VCR SETUP** menu appears.

2 Press **▲** or **▼** to select **LANGUAGE**.

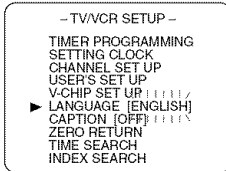

3 Press **ENTER** repeatedly to select **ENGLISH**, **ESPANOL**, or **FRANCAIS**. The selected language will appear inside the []. This will be the language of the TV/VCR/DVD setup menus in both TV/VCR and DVD modes.

4 Press **SETUP** to exit the menu.

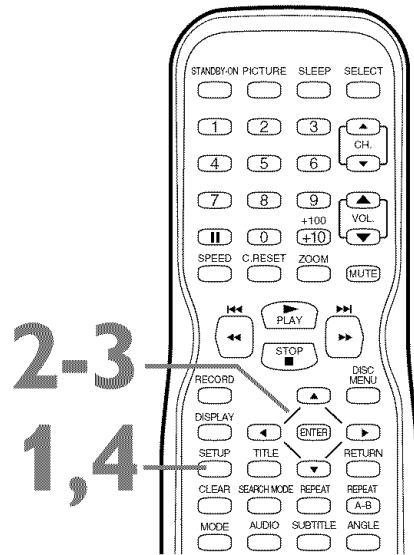

Resetting TV Channels

The unit selects available TV channels automatically when you connect an Antenna or Cable TV signal to it.

- Before you begin, put the TV/VCR/DVD in TV/VCR mode. Press **SELECT** so the red VCR/TV light appears on the front of the TV/VCR/DVD.

1 Press **SETUP**.

2 Press **▲** or **▼** to select **CHANNEL SET UP**. Then, press **ENTER**.

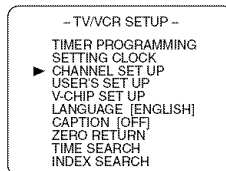

3 Press **▲** or **▼** to select **AUTO CH PROGRAMMING**. Press **ENTER**. The TV/VCR/DVD memorizes available channels. When scanning is complete, the TV/VCR/DVD will go to the lowest available channel. Use the **CH ▲/▼** buttons to scan memorized channels. You can select non-memorized channels with the Number buttons.

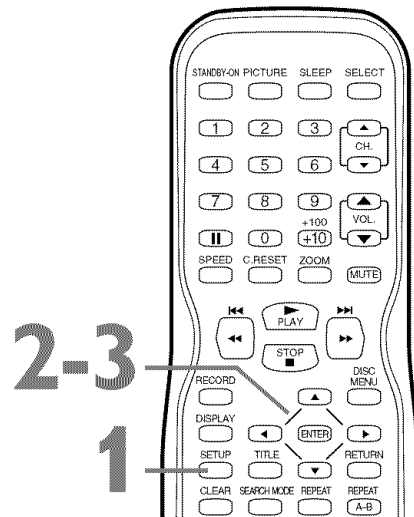
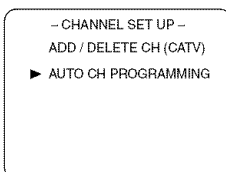

Helpful Hints

- The TV/VCR/DVD cannot change channels at the Cable Box or Satellite Receiver. Set the TV/VCR/DVD to 3, 4, or AUX. Change channels at the Cable Box/Satellite Receiver.
- Channel settings will be saved even if the power fails.
- If you have Spanish or French menus and need English, press **SETUP**. Press **▲** or **▼** to select **IDIOMA** or **LANGAGE**. Press **ENTER** to select **ENGLISH**. Press **SETUP** to remove the menu.
- You cannot reset TV channels when the unit is in DVD mode.

Adding/Deleting Channels 19

You can delete TV channels you no longer receive or seldom watch. Or, you can add more channels if the TV/VCR/DVD did not memorize all your favorite channels.

● **Before you begin, press SELECT to put the TV/VCR/DVD in TV/VCR mode. The red VCR/TV light will appear.**

1 Press **SETUP**.

2 Press **▲** or **▼** to select **CHANNEL SET UP**. Then, press **ENTER**.

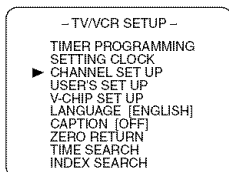

3 Press **▲** or **▼** to select **ADD/DELETE CH**. (TV) or (CATV) will appear beside ADD/DELETE CH. This indicates whether you connected an Antenna (TV) or a Cable TV signal (CATV) to the TV/VCR/DVD. Then, press **ENTER**. The menu will disappear and a TV channel will appear. The channel number will appear, along with ADD/DELETE.

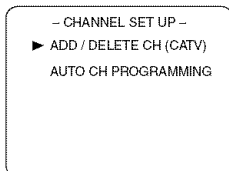

4 Press **▲** or **▼** until the channel you wish to add or delete appears. You also can use the Number buttons or the CH. ▲/▼ buttons to choose a channel.

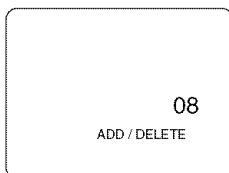

5 Press **ENTER** to add or delete the channel. To add a channel, press **ENTER** so **ADD** and the channel number appear in light blue (teal). To delete a channel, press **ENTER** so **DELETE** and the channel number appear in light red (purple). To delete another channel, repeat steps 4-5.

6 Press **SETUP** when you are finished.

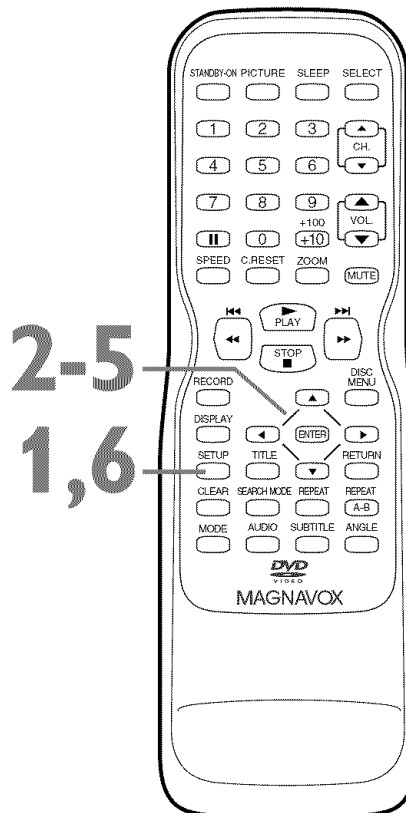

Helpful Hints

- To confirm that a channel has been added or deleted, press the CH. ▲/▼ buttons to see if you can or cannot select the channel. Only memorized/added channels can be selected with CH. ▲/▼. Use the Number buttons to select deleted channels.
- If you connected an Antenna to the TV/VCR/DVD, channels 2-69 will be available to add or delete. If you connected to Cable TV, channels 1-125 will be available.
- This function will not operate when the unit is in DVD mode.

20 Setting the Clock

Manual Clock Setting

You must set the clock before you can do a timer recording. Set the clock manually. Afterward, use Auto Clock to monitor the time. *Details are on pages 22-23.*

If you do not receive a PBS station that carries time signals, you cannot use Auto Clock. Set AUTO CLOCK to OFF. The time will remain as you set it manually.

Before you begin ...

- With the power on, press **SELECT** to put the TV/VCR/DVD in TV/VCR mode. The red VCR/TV light will appear.

1 Press **SETUP**.

2 Press **▲** or **▼** to select **SETTING CLOCK**. Then, press **ENTER**.

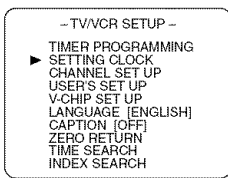

3 Press **▲** or **▼** to select **MANUAL CLOCK SET**. Then, press **ENTER**.

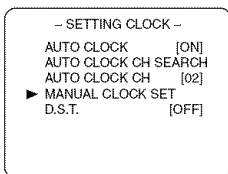

4 While the **MONTH** space is flashing, press **▲** or **▼** until the correct month appears. Then, press **▶**.

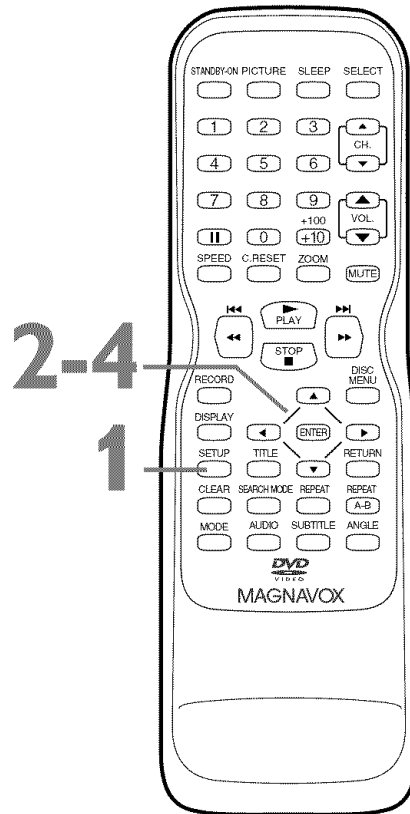
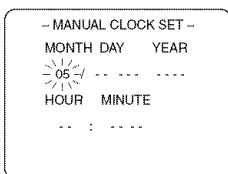

Helpful Hint

- You may have to reset the clock after a power failure.

Setting the Clock (cont'd) 21

- 5** While the **DAY** space is flashing, press ▲ or ▼ until the correct day appears. Then, press ►. An abbreviation for the selected day of the week will appear.

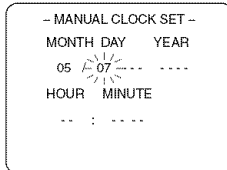

- 6** While the **YEAR** space is flashing, press ▲ or ▼ until the correct year appears. Then, press ►.

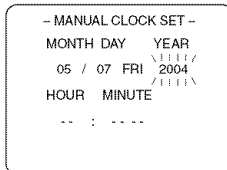

- 7** While the **HOUR** space and **AM** or **PM** are flashing, press ▲ or ▼ until the correct hour appears. Then, press ►.

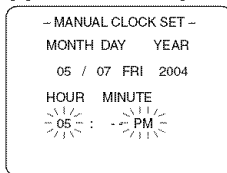

- 8** While the **MINUTE** space is flashing, press ▲ or ▼ until the correct minute appears.

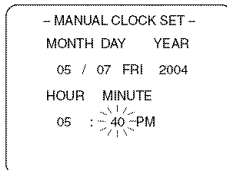

- 9** Press **SETUP**. Although seconds are not displayed, they begin counting from zero when you press **SETUP**. Use this action to synchronize the clock exactly.

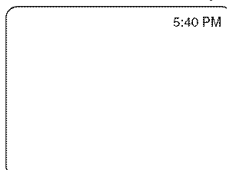

Press **DISPLAY** to see the current time on the screen. Details are on page 25.

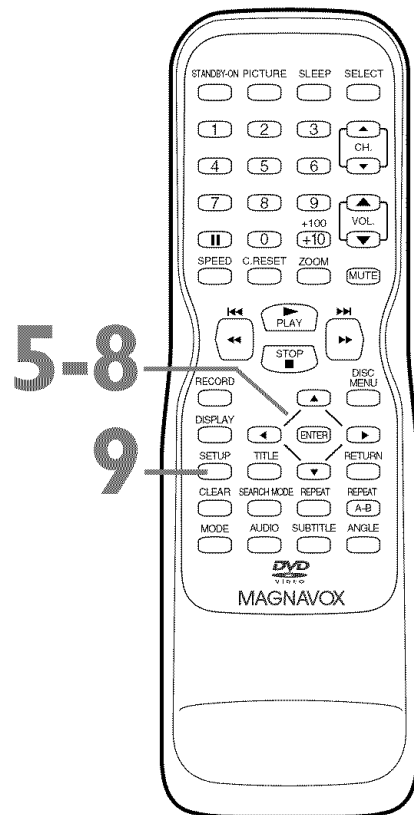

Helpful Hint

- To adjust the clock later, follow steps 1-3 on page 20. Then press ◀ or ▶ to select the item you want to change. Enter the correct information by pressing ▲ or ▼. Press **SETUP** when you are finished.



22 Setting the Clock (cont'd)

Auto Clock Setting

You can have the TV/VCR/DVD adjust the clock using your PBS channel. Once you set the clock manually, the TV/VCR/DVD will monitor the correct time and date broadcast by the PBS station.

Before you begin ...

- Turn on the TV/VCR/DVD power.
- Connect the antenna/Cable TV signal.
Details are on pages eight-nine.
- Turn on the Cable Box/Satellite Receiver (if applicable).
- Set up the TV channels. *Details are on pages 18-19.*
- Set the clock manually. *Details are on pages 20-21.*
- **Press SELECT to put the TV/VCR/DVD in TV/VCR mode. The red VCR/TV light will appear.**

1 Press **SETUP**.

2 Press **▲** or **▼** to select **SETTING CLOCK**.
Press **ENTER**.

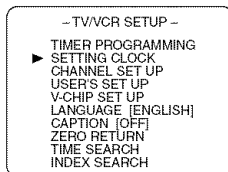

3 With **AUTO CLOCK** selected, press **ENTER** so **ON** appears beside **AUTO CLOCK**.

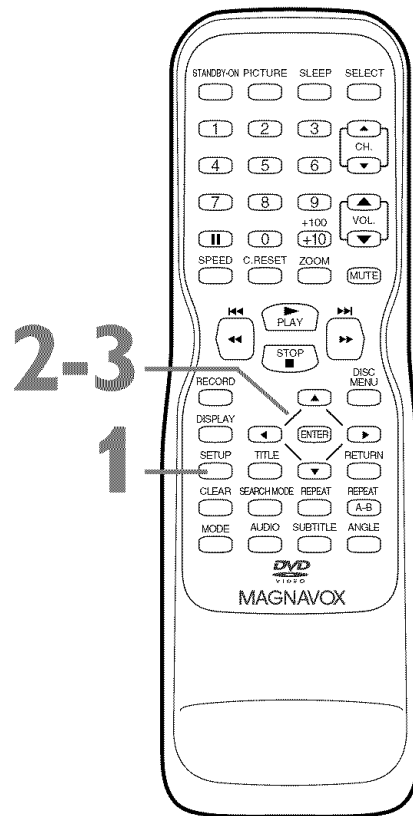
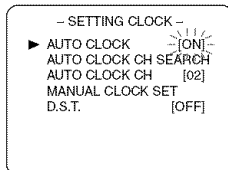

Setting the Clock (cont'd) 23

- 4** If you already know your PBS channel number, skip ahead to step 8. If you do not know the channel number of your PBS station, press **▼** to select **AUTO CLOCK CH SEARCH**. Then press **ENTER**.

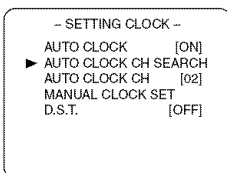

- The TV/DVD/VCR will search for a channel that carries a time signal. Channels that carry the time will appear at the top of the screen. Use one of these channels when you enter your **AUTO CLOCK CH** at step 9. This may take several minutes. An “_ _” appears in the lower left corner of the screen when the search is complete.

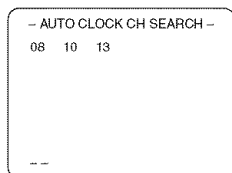

- 5** Press **SETUP** to remove the **AUTO CLOCK CH SEARCH** screen.
- 6** Press **SETUP** to access the menu again.
- 7** Press **▲** or **▼** to select **SETTING CLOCK**. Then, press **ENTER**.
- 8** Press **▼** to select **AUTO CLOCK CH**, then press **ENTER**.

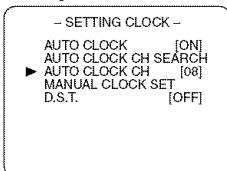

- 9** Press **◀** or **▶** until the channel number of your PBS station appears. Use the channel number you found at step 4.
- 10** Press **SETUP** to remove the menu.
- 11** Press **STANDBY-ON** to turn off the TV/VCR/DVD and let the PBS channel update the clock.

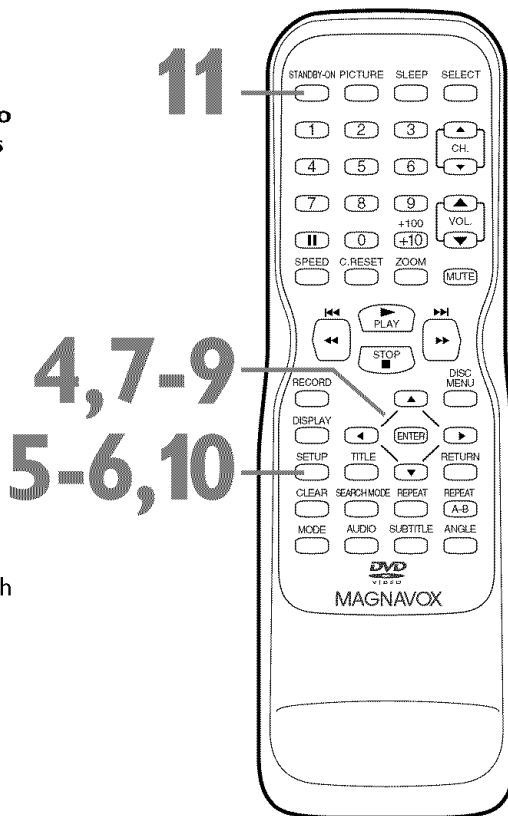

Helpful Hints

- During the Auto Clock Channel Search, the picture may be distorted. This is normal.
- If there are no PBS stations available, set **AUTO CLOCK** to off. Set the clock manually.
- If the TV/VCR/DVD is connected to a Cable Box or Satellite Receiver, select the local PBS station on the Cable Box/Satellite Receiver. Set the TV/VCR/DVD to the output channel of the Cable Box/Satellite Receiver (03, 04, or AUX).

24 Daylight-Savings Time

When Daylight-Savings Time (D.S.T.) is ON, the clock will move forward one hour on the first Sunday in April and move back one hour on the last Sunday in October.

To turn Daylight-Savings Time ON or OFF, follow the steps below.

● Before you begin, press **SELECT** to put the **TV/VCR/DVD** in **TV/VCR** mode. The red **VCR/TV** light will appear.

1 Press **SETUP**.

2 Press **▲** or **▼** to select **SETTING CLOCK**. Then, press **ENTER**.

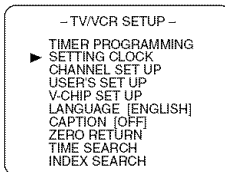

3 Press **▲** or **▼** to select **D.S.T.** Then, press **ENTER** until **ON** appears beside **D.S.T.** Or, press **ENTER** so **OFF** appears beside **D.S.T.** if you want to disable this feature.

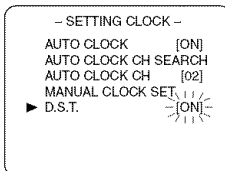

4 Press **SETUP** to remove the menu.

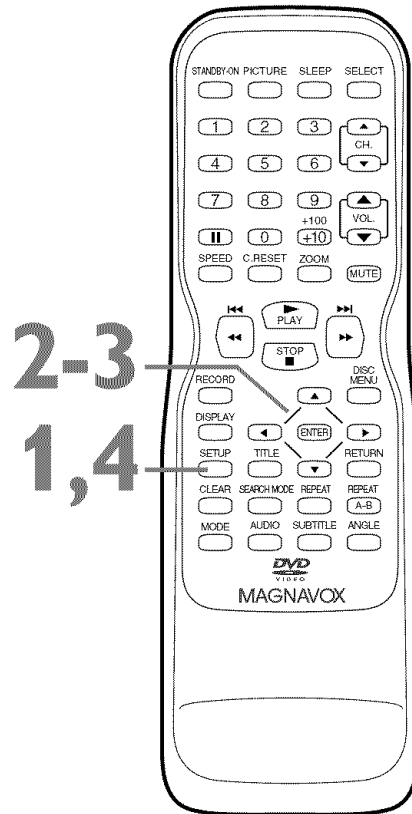

Status Displays, Picture Controls 25

Status Displays

To see the Videotape Counter, Clock, or Channel number on the screen in TV/VCR mode, press DISPLAY repeatedly. The following will occur when Closed Captions are OFF.

- 1 Press **DISPLAY** once to see the **Videotape counter**. After five seconds, only the counter will remain on the screen.

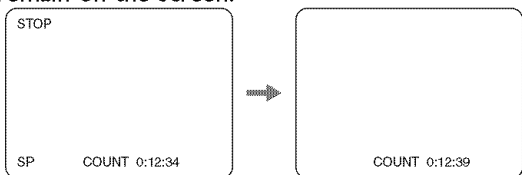

- 2 Press **DISPLAY** again to see the **current time and TV channel**. After five seconds, only the clock and channel number will remain on the screen. To clear them, press **DISPLAY** again.

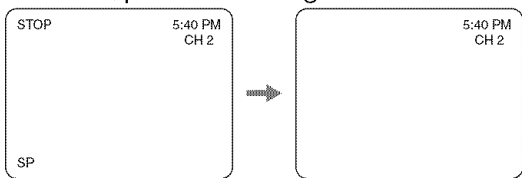

- When Closed Captions are ON, the status displays will appear for only five seconds. Then all the information will clear from the screen. *Closed Caption details are on page 41.*

Picture Controls

Follow these steps to adjust the TV/VCR/DVD's brightness, sharpness, tint, color, or contrast.

- 1 Press **PICTURE**.
- 2 Within five seconds, press **▲** or **▼** to select the picture control you want to adjust. You can select **BRIGHT**, **SHARPNESS**, **TINT**, **COLOR**, or **CONTRAST**.

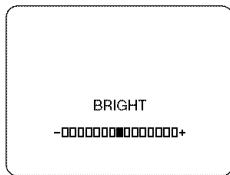

- 3 Within five seconds, press **◀** or **▶** to adjust the picture control.

	◀	▶
BRIGHT	to decrease brightness	to increase brightness
SHARPNESS	to make soft	to make clear
TINT	to add purple	to add green
COLOR	to decrease color	to brighten color
CONTRAST	to decrease contrast	to increase contrast

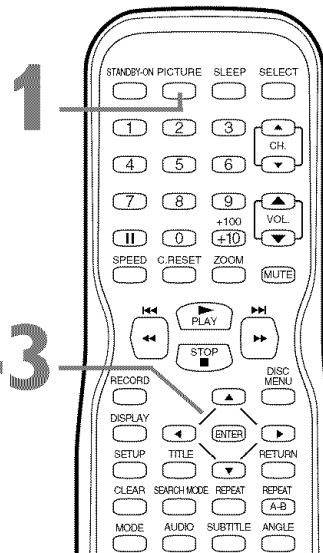
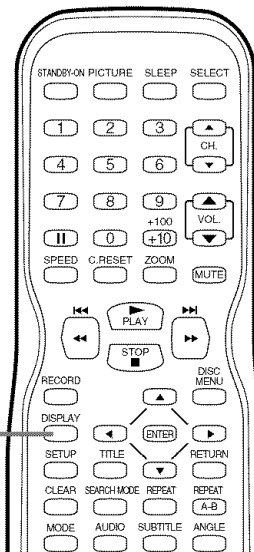

Helpful Hint

- **Degaussing:** Magnetism from nearby appliances and speakers might affect the color of the TV picture. If this happens, move the TV/VCR/DVD away from the appliance. If the color is still not correct, turn off the power for 30 minutes (for 27MDTR20) or disconnect the power cord for 30 minutes (for 19MDTR20). After 30 minutes, try using the unit again.

26 Videotape Recording

- 1** Place a tape with its record tab intact in the cassette compartment of the TV/VCR/DVD. The TV/VCR/DVD power will come on. If the power is already on and a videotape is in the unit, make sure the unit is in TV/VCR mode. Press SELECT so the red VCR/TV light appears on the front of the unit.
- 2** Press **SPEED** until the desired tape speed (**SP** or **SLP**) appears in the bottom left corner of the screen. See tape speed details below.
- 3** Press **CH. ▲/▼** or the **Number** buttons to select the channel you want to record. You cannot change channels during recording. You can only record and view one TV channel at a time.
- 4** Press **RECORD** once to start recording. The REC/OTR light will flash on the front of the TV/VCR/DVD. (If the tape does not have a record tab, the tape will eject. Insert another tape.)
- 5** To pause the recording, press **||**. To resume recording, press **||** again or press **RECORD**.
- 6** To stop recording, press **STOP ■**.

- 1** Put a videotape in the TV/VCR/DVD.

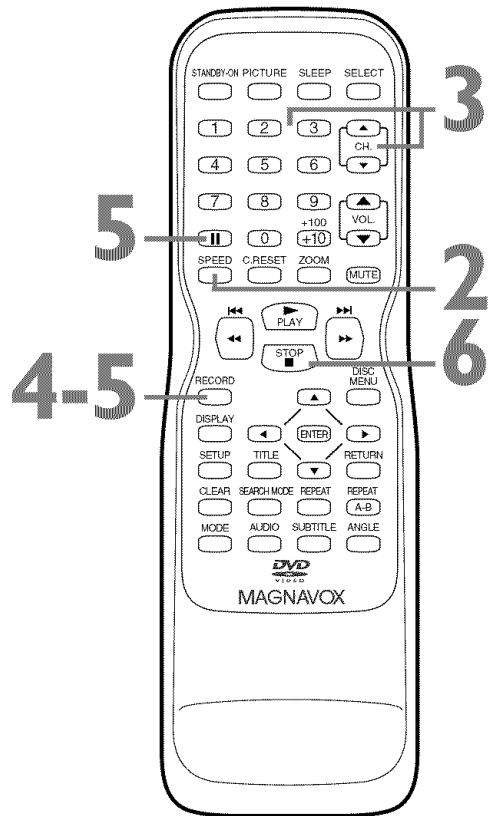

Tape Speeds

This chart shows the recording/playback time for three types of video cassettes (T160, T120, and T60). There are three playback speeds: SP, LP, and SLP. A tape will play only in the speed in which it was recorded. When recording, you can change the tape speed using the SPEED button. You cannot record in LP speed on this TV/VCR/DVD.

The slower the speed, the more programming you can fit on the tape. SLP is the slowest speed.

Tape Speed	Cassette type / Playback Time		
	T160	T120	T60
SP(Standard Play)	2 hrs. 40 mins.	2 hrs.	1 hr.
LP(Long Play) (playback only)	5 hrs. 20 mins.	4 hrs.	2 hrs.
SLP(Super Long Play)	8 hrs.	6 hrs.	3 hrs.

Helpful Hints

- You cannot record DVD contents onto a videotape using this unit.
- Recording options are on pages 27-32.
- If you pause a recording for five minutes, the unit will start Recording again automatically.
- You can change the tape speed by pressing the SPEED button while a recording is in progress. Some distortion may appear on the tape.

One-Touch Recording 27

A One-Touch Recording (OTR) is an immediate timed recording from 30 minutes to eight hours long.

Before you begin ...

- Turn on the TV/VCR/DVD.
- Press SELECT to put the unit in TV/VCR mode. The red VCR/TV light will appear on the front of the unit.
- Insert a videotape with its erase prevention tab in place. Details are on page seven. Rewind or fast forward the tape to the point at which you want to begin recording.

1 Press the Number buttons or CH. ▲/▼ to select the channel you want to record.

Remember, if the TV/VCR/DVD is connected to a Cable Box/Satellite Receiver, the TV/VCR/DVD must be on channel 3, 4, or AUX.

Select the channel you want to record at the Cable Box/Satellite Receiver. Details are on page eight.

2 Press SPEED to select a tape recording speed (SP or SLP). Details are on page 26.

3 Press REC/OTR on the front of the TV/VCR/DVD repeatedly to select a recording length. Recording will start immediately. Each press of REC/OTR will increase the recording time by 30 minutes. The maximum recording length is eight hours.

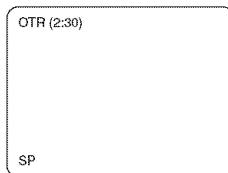

4 Press STOP ■ to stop a one-touch recording before its designated end time. Otherwise, recording will stop at the time you designated. The TV/VCR/DVD will turn off when the OTR ends.

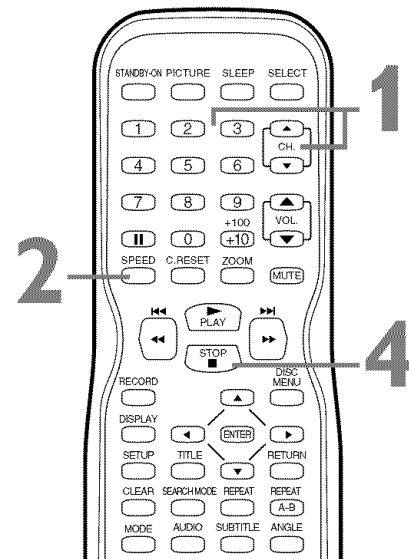

3 Press REC/OTR on the front of the TV/VCR/DVD.

Helpful Hints

- You cannot do an OTR with the remote control.
- To show the remaining recording time, press DISPLAY. OTR and the remaining recording time will appear briefly in the top left corner of the screen.
- If the tape ends before the recording's end time, the TV/VCR/DVD will stop recording, eject the tape, and turn itself off.
- An OTR will continue even if you turn off the TV/VCR/DVD. The red REC/OTR light will flash on the front of the TV/VCR/DVD to indicate recording is still in progress.
- To change the recording length while an OTR is in progress, press REC/OTR repeatedly.
- You cannot pause an OTR.
- If the preset time for a timer recording comes up during an OTR, the OTR has priority. The timer recording will not take place.

28 Timer Recording

Follow the steps below to program the TV/VCR/DVD to record TV programs while you're away from home. The TV/VCR/DVD will record and turn itself off automatically. You can set a maximum of eight timer recordings.

Before you begin, make sure ...

- The clock is set. If the clock is not set, the MANUAL CLOCK SET menu will appear. See pages 20-21 to set the clock.
- Channels are set. *Details are on page 18.*
- A tape is in the TV/VCR/DVD. Make sure the record tab is intact. *Details are on page seven.*

1 Press SETUP. Press ▲ or ▼ to select TIMER PROGRAMMING, then press ENTER.

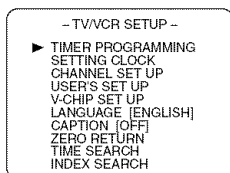

2 Press ▲ or ▼ to select a program position. Then, press ►.

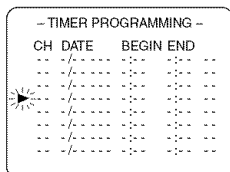

3 While CH is selected, press ▲ or ▼ to select the channel you want to record. Then press ►.

If the TV/VCR/DVD is connected to a Cable Box/Satellite Receiver, the TV/VCR/DVD must be on channel 3, 4, or AUX. Set CH as 03, 04, or AUX in the Timer Programming menu. Choose the channel you want to record at the Cable Box/Satellite Receiver. Leave the Cable Box/Satellite Receiver on for the timer recording. Leave the TV/VCR/DVD set to AUX. (Press SELECT on the remote to choose AUX at the TV/VCR/DVD.) *Additional details are on page eight.*

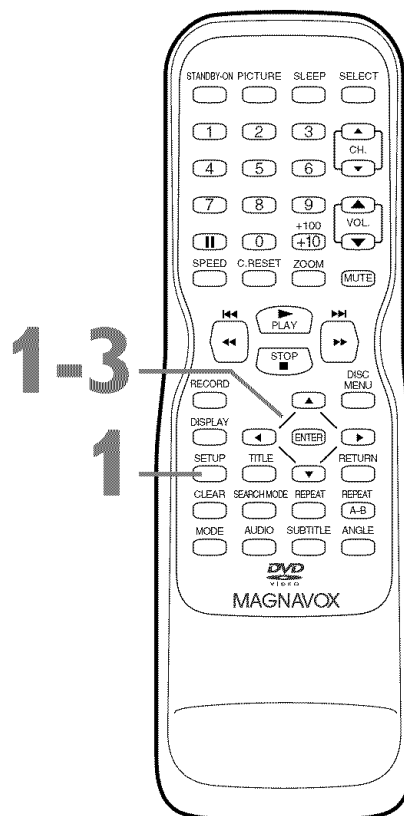
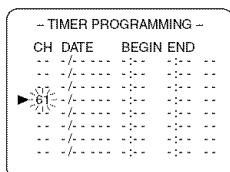

Helpful Hint

- You cannot access the **TIMER PROGRAMMING** menu at step 1 if the clock is not set. The **SETTING CLOCK** menu will appear. Follow the steps on pages 20-23 to set the clock.
- Enter the information while the space is flashing.

Timer Recording (cont'd) 29

4 While **DATE** is selected, press **▲** or **▼** until the correct date appears. Recording will happen once.

- TIMER PROGRAMMING -			
CH	DATE	BEGIN	END
--	-/-	----	----
--	-/-	----	----
▶ 61	7/04 SUN	----	----
--	-/-	----	----
--	-/-	----	----
--	-/-	----	----
--	-/-	----	----

Or, to record a program at the same time on the same channel every day, press **▼** until **EVERY DAY** appears.

- TIMER PROGRAMMING -			
CH	DATE	BEGIN	END
--	-/-	----	----
--	-/-	----	----
▶ 61	EVERY DAY	----	----
--	-/-	----	----
--	-/-	----	----
--	-/-	----	----
--	-/-	----	----

Or, to record a program at the same time on the same channel every week, press **▼** until **EVERY** and a day of the week appear together.

- TIMER PROGRAMMING -			
CH	DATE	BEGIN	END
--	-/-	----	----
--	-/-	----	----
▶ 61	EVERY SUN	----	----
--	-/-	----	----
--	-/-	----	----
--	-/-	----	----
--	-/-	----	----

Finally, press **▶**.

5 While **BEGIN** is selected, press **▲** or **▼** to select the hour you want recording to begin. AM or PM will appear with the hour. Then, press **▶** and press **▲** or **▼** to select the minute you want recording to start. Press **▶**.

- TIMER PROGRAMMING -			
CH	DATE	BEGIN	END
--	-/-	----	----
--	-/-	----	----
▶ 61	7/04 SUN	7:30	----
--	-/-	----	----
--	-/-	----	----
--	-/-	----	----
--	-/-	----	----

4-5

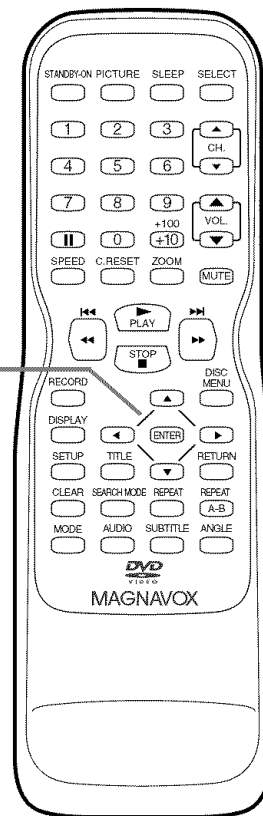

30 Timer Recording (cont'd)

- 6** While **END** is selected, press **▲** or **▼** to select the hour at which you want recording to stop. AM or PM will appear with the hour. Then, press **▶** and press **▲** or **▼** to select the minute at which you want recording to end. Press **▶**.

- TIMER PROGRAMMING -			
CH	DATE	BEGIN	END
--	-/-	----	----
--	-/-	----	----
▶ 61	7/04 SUN	7:30*	8:50*
--	-/-	----	----
--	-/-	----	----
--	-/-	----	----

- 7** Press **▲** or **▼** until the tape speed (**SP** or **SLP**) appears at the right end of the line. Press **▶**.

- TIMER PROGRAMMING -			
CH	DATE	BEGIN	END
--	-/-	----	----
--	-/-	----	----
▶ 61	7/04 SUN	7:30*	8:50* SP
--	-/-	----	----
--	-/-	----	----
--	-/-	----	----

- 8** Press **SETUP** to remove the menus.

- 9** Press **STANDBY-ON** to turn off the **TV/VCR/DVD** and set the timer recording. The red REC/OTR light will appear on the front of the TV/VCR/DVD. You must turn off the TV/VCR/DVD to activate a timer recording. If the power is not off and you continue watching TV, **TIMER REC STANDBY** starts flashing on the screen two minutes before the programmed start time. Turn off the unit to do the recording.

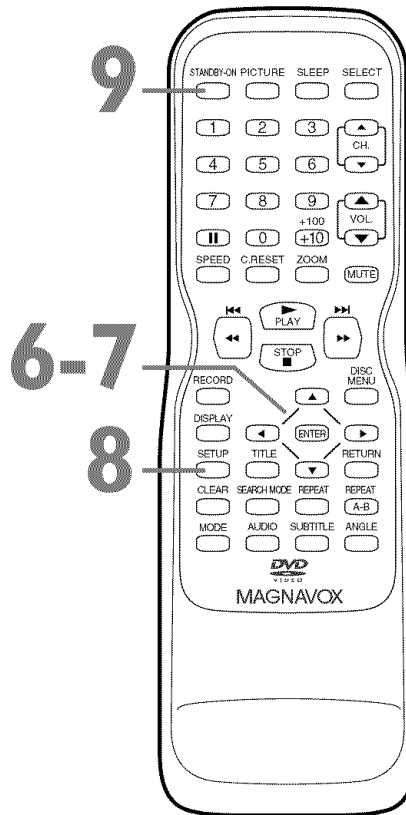

Helpful Hints

- To correct information while setting the Timer Recording, press **◀** to go back one step and select the incorrect information. Press **▲** or **▼** to enter the correct information.
- While a timer recording is in progress, the red REC/OTR light will flash.
- If a timer recording is set for hours or days later, you can use the TV/VCR/DVD until then. Just be sure to turn off the TV/VCR/DVD about five minutes before the recording. Set the Cable Box/Satellite Receiver if appropriate.
- If the record tab is missing, the videotape will eject when you press **STANDBY-ON** to turn off the TV/VCR/DVD. Insert a recordable tape for the timer recording.
- If the tape ends before the recording is complete, the TV/VCR/DVD will stop recording immediately and eject the tape.

Timer Recording (cont'd) 31

Extending a Timer Recording

To make a Timer Recording start and end later than originally scheduled, follow these steps.

- 1 With the unit on, press SETUP. Press ▲ or ▼ to select TIMER PROGRAMMING. Press ENTER.
- 2 Press RECORD, then press ▲ or ▼ to select the desired program.
- 3 Press RECORD again. Each press of RECORD will shift forward the beginning/end time by 10 minutes. If the recording is in progress, each press will shift forward the end time only.
If you adjust the times during recording, the recording speed automatically changes to SLP.
To restore the original recording times, press ■■ (pause).
- 4 Press SETUP to remove the menus.
- 5 If the timer recording is scheduled to start later, press STANDBY-ON to turn off the TV/VCR/DVD for the recording.

Correcting a Timer Recording

- 1 With the unit on, press SETUP. Press ▲ or ▼ to select TIMER PROGRAMMING. Press ENTER.
- 2 Press ▲ or ▼ to select a timer recording, then press ►.
- 3 Press ► or ◀ to select the information you want to change.
Press ▲ or ▼ to enter the correct information.
- 4 Press SETUP to remove the menu.
- 5 Press STANDBY-ON to turn off the TV/VCR/DVD to set the recording.

Cancelling Timer Recordings

To cancel a timer recording that is in progress:

- 1 The red REC/OTR light will flash during recording. Press STANDBY-ON to turn on the TV/VCR/DVD, then press STOP/EJECT ■▲ on the front of the TV/VCR/DVD.

To cancel a timer recording that has not started:

- 1 With the unit on, press SETUP.
Press ▲ or ▼ to select TIMER PROGRAMMING. Press ENTER.
- 2 Press ▲ or ▼ to select a timer recording.
- 3 Press C.RESET. All the information for the selected recording will disappear.
- 4 Press SETUP to remove the menu.

Checking Scheduled Timer Recordings

- 1 With the unit on, press SETUP.
Press ▲ or ▼ to select TIMER PROGRAMMING.
- 2 Press ENTER. The program details will appear on the screen.
- 3 Press SETUP to remove the menu.

32 Timer Recording Auto Return

Use this feature to rewind the tape to the beginning of a completed timer recording.

1 Press **SETUP**.

2 Press **▲** or **▼** to select **USER'S SET UP**. Then, press **ENTER**.

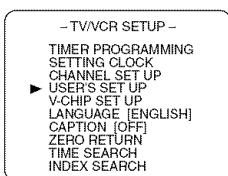

3 Press **▲** or **▼** to select **AUTO RETURN**.

4 Press **ENTER** until **ON** appears beside **AUTO RETURN**. To turn off **AUTO RETURN**, press **ENTER** to choose **OFF** instead.

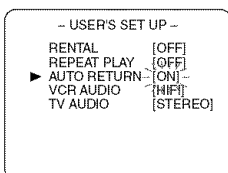

5 Press **SETUP**. When **AUTO RETURN** is **ON**, when all the timer recordings are completed, the tape will rewind to the beginning of the recorded program(s).

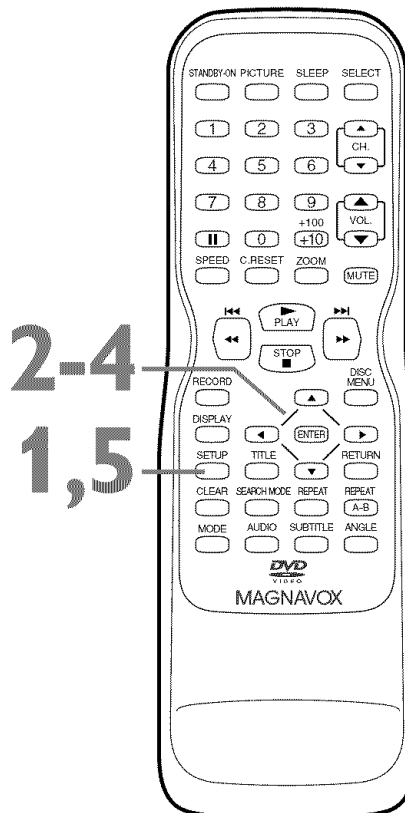

Helpful Hints

- If you press **STANDBY-ON** while the tape is rewinding, the rewinding will stop.
- If there is a power failure, the **TV/VCR/DVD** will retain its memory for this feature.

Rerecording (Tape Duplication) 33

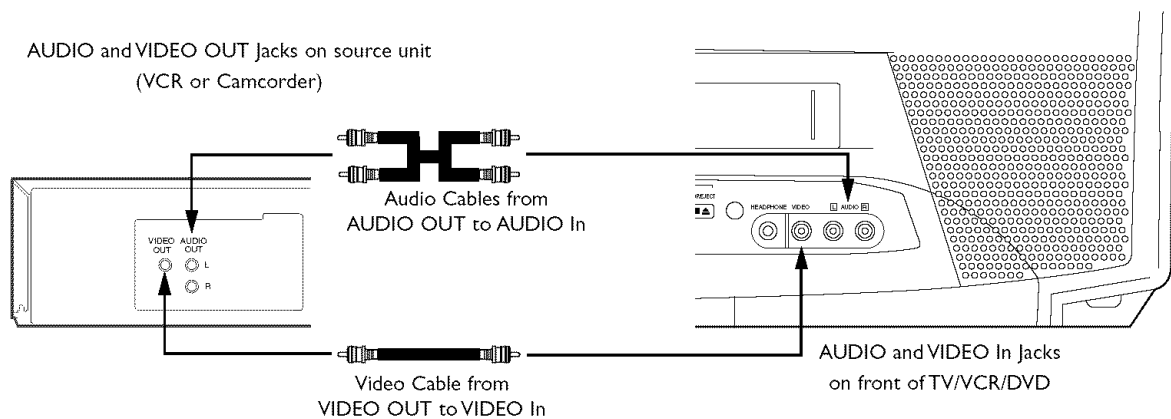

- 1** Make the connections shown above. Use audio and video cables (not supplied). Connect the source unit (VCR or Camcorder) to a power source after connections are made.
- 2** The VCR or Camcorder will play your tape. Insert a prerecorded tape in the source unit. If play begins, press STOP on the VCR or Camcorder.
- 3** The TV/VCR/DVD will record your tape. Insert a blank videotape in the cassette compartment of the TV/VCR/DVD. Make sure the tape's record tab is intact and the TV/VCR/DVD power is on.
- 4** Point the TV/VCR/DVD remote control at the TV/VCR/DVD. Press SELECT or CH. ▲/▼ until AUX appears on the screen. The TV/VCR/DVD is now in Line Input or Auxiliary mode.
- 5** Press SPEED until the desired tape speed (SP or SLP) appears in the lower left corner of the screen.
- 6** Press PLAY on the VCR or Camcorder and REC/OTR on your TV/VCR/DVD at the same time. Videotape copying will begin.
- 7** To stop copying, press STOP/EJECT ■▲ on the TV/VCR/DVD, then stop the tape on the VCR or Camcorder.

Helpful Hints

- Unauthorized recording of copyrighted television programs, videotapes, or other materials may infringe on the rights of copyright owners and violate copyright laws.
- Different brands of equipment may operate differently.
- Make sure all connections are secure. Otherwise, you may not record both picture and sound.
- Programs that are copyright protected may not record clearly.
- You cannot record a DVD onto a videotape using this TV/VCR/DVD.
- You can use this connection to simply view tapes playing on a camcorder or VCR at the TV/VCR/DVD. Follow steps 1, 2, and 4 for connections and AUX setup. Then play the tape on the camcorder, etc., as usual.

34 Repeat Play

Repeat Play allows you to play a videotape continuously. ALL REPEAT will repeatedly play the tape from the beginning to the end. BLANK REPEAT will repeatedly play the tape from its beginning to the first part that is blank for more than 10 seconds.

1 Press **SETUP**.

2 Press **▲** or **▼** to select **USER'S SET UP**. Then, press **ENTER**.

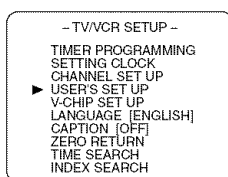

3 Press **▲** or **▼** to select **REPEAT PLAY**.

4 Press **ENTER** until **ALL** or **BLANK** appears beside **REPEAT PLAY**. Or, to cancel **REPEAT PLAY**, press **ENTER** to select **OFF**.

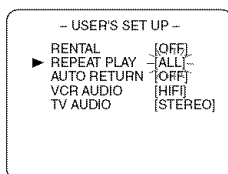

5 Press **SETUP** to remove the menu.

6 Press **PLAY ▶** to play a videotape. **REPEAT PLAY ▶** will appear on the screen briefly.

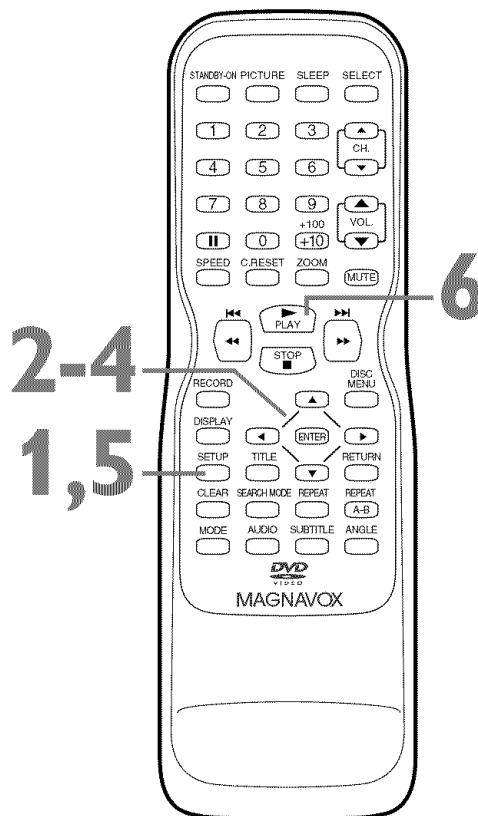

Helpful Hints

- Repeat Play stays in effect after you turn off the TV/VCR/DVD. The TV/VCR/DVD keeps the Repeat Play setting even if the power fails.
- If RENTAL is ON, RENTAL PLAY ▶ will appear on the screen instead of REPEAT PLAY ▶. Details are on page 35.

Rental Play 35

This function enables you to improve picture quality when playing worn cassettes such as rented videotapes.

- 1** Press **SETUP**.
- 2** Press **▲** or **▼** to select **USER'S SET UP**. Then, press **ENTER**.

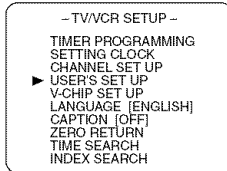

- 3** Press **▲** or **▼** to select **RENTAL**. Press **ENTER** until **ON** appears beside **RENTAL**. To turn off **RENTAL**, press **ENTER** to choose **OFF**.

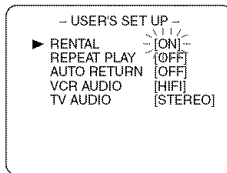

- 4** Press **SETUP** to exit the menu.
- 5** Press **PLAY ▶** to start videotape play. **RENTAL PLAY ▶** will appear briefly on the screen.

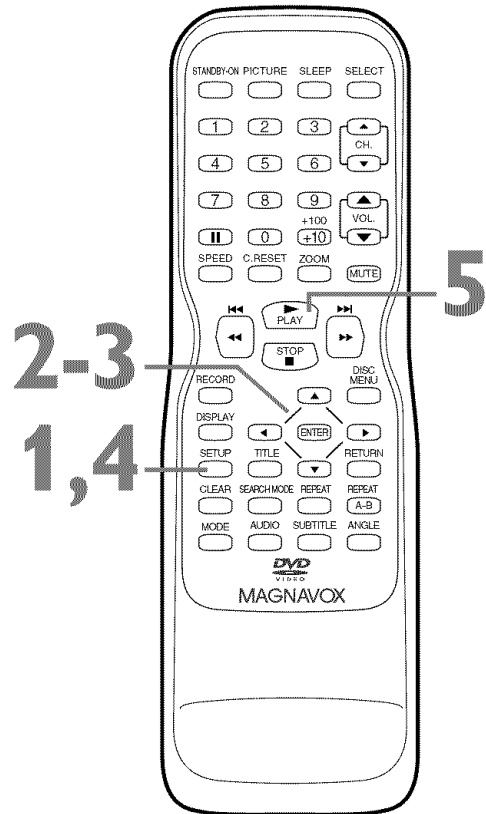

Helpful Hints

- Once you select Rental Playback, it stays in effect even after you turn off the TV/VCR/DVD.
- The TV/VCR/DVD will retain the Rental setting even if the power fails.

36 Zero Return, Sleep Timer

Zero Return

The videotape counter shows the elapsed recording or playback time in hours, minutes, and seconds from the point at which the counter was set to zero. The counter time will not change on a blank tape or blank portions on a tape. The “—” before the tape counter indicates the amount of remaining recording/playing time before the counter reaches zero. Follow the steps below to reset the tape counter to zero at a tape location you want to refer to later.

- 1** Play, rewind, or fast forward the tape to the location you would like to refer to later. Press **STOP** ■ to stop the tape.
- 2** Press **C.RESET** to set the counter to 0:00:00.
- 3** To return to this same point later, press **SETUP**. Press **▲** or **▼** to select **ZERO RETURN**. Then, press **ENTER**.

The tape counter will appear on the screen. When the tape reaches the point at which you set the counter to zero, the tape will stop. Press **PLAY** ► to watch the tape from the designated point.

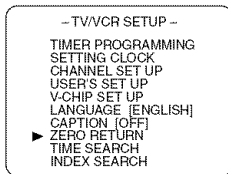

Sleep Timer

Use the Sleep Timer to program the TV/VCR/DVD to shut off in a certain amount of time.

- 1** Press **SLEEP** until the correct amount of time appears on the screen with **SLEEP**. Each press of **SLEEP** will increase the time by 30 minutes. You may set a Sleep Timer of 30, 60, 90, or 120 minutes. After five seconds, the Sleep Timer information will disappear from the screen. The TV/VCR/DVD will turn itself off after the selected amount of time has passed.

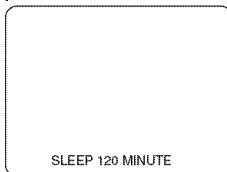

To Cancel the Sleep Timer

Press **SLEEP** until “SLEEP 0 MINUTE” appears.

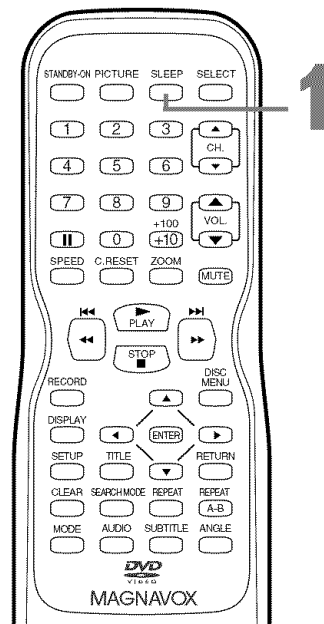
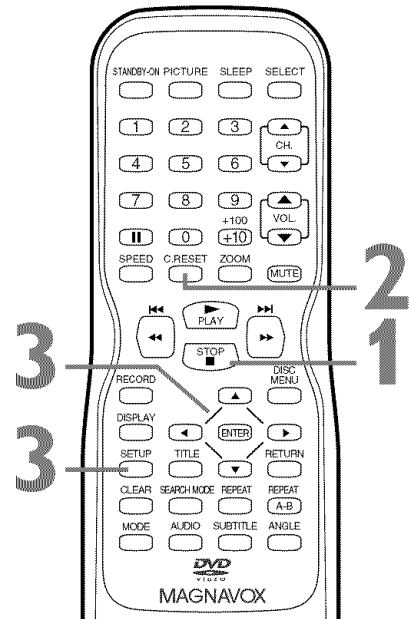

Helpful Hint

- To see how much time remains before the TV/VCR/DVD turns itself off, press **SLEEP** once. The information will disappear automatically in five seconds.

Time Search 37

Time Search lets you quickly advance the videotape to a position simply by entering the amount of playback time you want to skip.

In the example below, Time Search is set to 2 hours, 50 minutes from the present position.

1 Insert a videotape.

2 Press **SETUP**. Press **▲** or **▼** to select **TIME SEARCH**. Then, press **ENTER**.

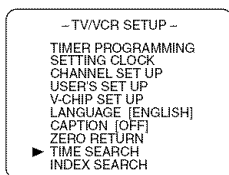

3 Press **▲** or **▼** until your desired time appears beneath **TIME SEARCH** at the top of the screen. (Example: 2:50 for 2 hours, 50 minutes)

Each press of **▲** or **▼** increases or decreases the length of time by 10 minutes.

To cancel the Time Search at this point, press **SETUP**.

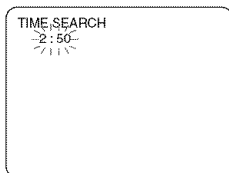

4 Press **◀** or **▶** to rewind or fast forward the tape the length of time you chose.

The TV/VCR/DVD will rewind or fast forward the tape the specified amount of time.

The time counts down on the screen as the search progresses. When 0:00 is reached, the tape will start playing.

Or, to cancel the time search before it finishes, press **STOP**.

1 Insert a videotape.

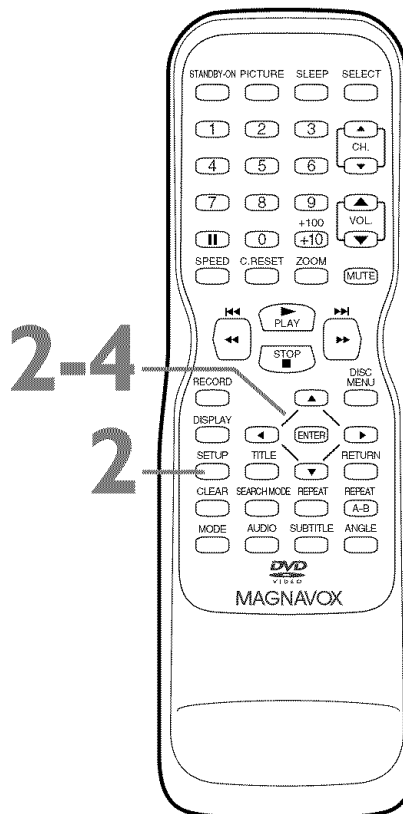

Helpful Hints

- A Time Search can be set up to a maximum of 9 hours 50 minutes in 10-minute increments.
- Time Search will not operate during recording.

38 Index Search

This feature lets you quickly rewind or fast forward to the start of recordings.

- Index Marks are made automatically at the start of all recordings. They are not made where recording pauses. The time gap between Index Marks should be greater than one minute for SP recording and three minutes for SLP recording. This means recordings should be one (SP) or three (SLP) minutes long. Otherwise, Index Search may not find the start of the recording. In some cases, Index Marks at the beginning of a videotape cannot be detected.

- 1 Press SETUP. Press ▲ or ▼ to select INDEX SEARCH. Then, press ENTER.**

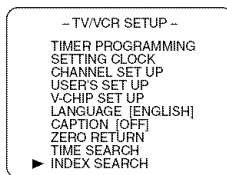

- 2 Press ▲ or ▼ until the number of programs you want to skip appears beneath INDEX SEARCH. To cancel an Index Search at this point, press SETUP.**

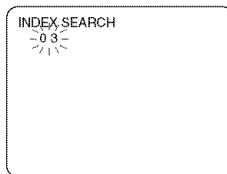

- 3 Press ◀ or ▶. The TV/VCR/DVD begins rewinding or fast forwarding the videotape to the beginning of the desired program.**

- 4** When the program is reached, play will start.

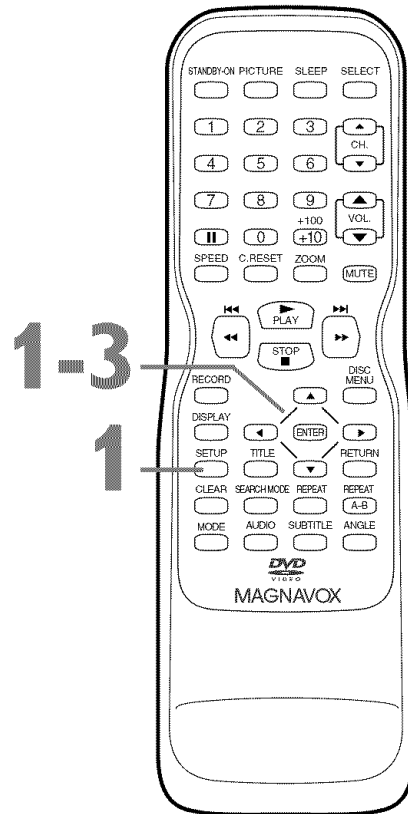

Helpful Hints

- Every time an Index Mark (or recording) is passed, the number beneath INDEX SEARCH on the screen decreases by one.
- A videotape must be in the TV/VCR/DVD for this function to work.
- You may search up to 20 Index Marks.
- This function will not operate during recording.
- To cancel an Index Search, press STOP ■.
- If the end of the tape is reached during an Index Search, the tape will rewind to the beginning. The TV/VCR/DVD will turn off and the tape will eject.

Videotape Playback Features 39

Slow Motion

1 Press **II** (pause) during play to pause the videotape. Then press **▶▶I** / **▶▶** to start slow motion. Sound will be mute during slow motion. Slow motion will stop automatically after five minutes to prevent damage to the tape.

2 Press **PLAY ▶** to return to normal playback.

Forward and Reverse Searching (SP/LP/SLP)

1 During videotape play, press and release **▶▶I** / **▶▶** or **I◀◀** / **◀◀**. A fast forward or reverse picture search will begin.

2 To return to normal play, press **PLAY ▶**.

Super High Speed Searching (LP/SLP)

1 During tape play, press **▶▶I** / **▶▶** or **I◀◀** / **◀◀**, then press again. The TV/VCR/DVD will search the tape in high speed. Press **▶▶I** / **▶▶** or **I◀◀** / **◀◀** repeatedly to switch between regular and high speed searching.

2 To return to normal play, press **PLAY ▶**.

Viewing a Still Picture

1 During tape play, press **II** (pause). A still picture will appear on the screen. The picture advances each time you press **II** (pause). After a tape is paused for five minutes, play will stop automatically. This prevents damage to the tape and TV/VCR/DVD.

2 If the still picture vibrates vertically, stabilize the picture by pressing **CH. ▲** or **▼**.

3 To release the still picture and return to normal play, press **PLAY ▶**.

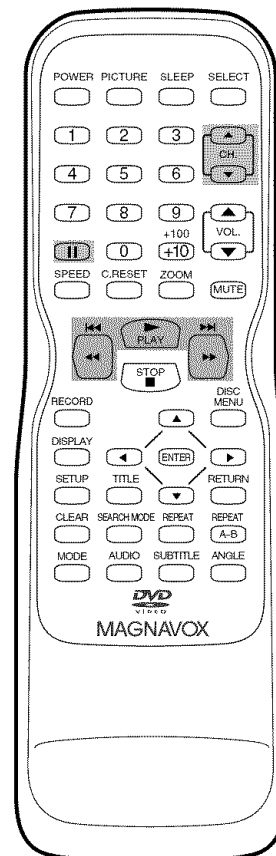

Helpful Hints

- SP/LP/SLP means this feature will work with tapes recorded in Standard Play, Long Play, or Super Long Play. LP/SLP means this feature will work with tapes recorded in Long Play and Super Long Play. Tape speed details are on page 26.
- During forward and reverse searching, horizontal noise bars will appear on the screen.

40 Automatic Operation Features

The following videotape features are available.

Automatic Rewind, Eject, Off

When you play, fast forward, or record a videotape to its end, the TV/VCR/DVD will rewind the tape, stop, turn itself off, and eject the tape.

If REPEAT PLAY is activated, play will start again instead. *Details are on page 34.*

The tape will not rewind automatically after a timer recording or One-Touch Recording ends. To rewind a tape after timer recordings, see Auto Return details on page 32.

Automatic Tracking Adjustment

The TV/VCR/DVD automatically adjusts the videotape tracking to give you the best possible picture quality. With some recordings, however, you may get a better picture using the manual tracking controls (see below).

Manual Tracking

To adjust the tracking manually, press the CHANNEL ▲/▼ buttons on the front of the TV/VCR/DVD or the CH. ▲/▼ buttons on the remote control during playback.

Tracking returns to Automatic Tracking Adjustment when you insert a tape or press STOP ■.



Closed Captions 41

Follow the steps below to select closed captions for TV programming. Not all TV programs and commercials have closed captions or all types of closed captions (second language, half-screen text, etc.). If closed captioning is not broadcast, you cannot receive it. This does not indicate a problem with the TV/VCR/DVD. Check your TV program listings for shows with closed captions.

If the TV/VCR/DVD receives poor quality television signals, the captions may contain errors, or there might be no captions at all. Some possible causes of poor quality signals are:

- Automobile ignition noise
- Electric motor noise
- Weak signal reception
- Multiplex signal reception (ghosts or screen flutter)
- Playing poorly recorded or worn videotapes.

- 1 Press SETUP.
Press ▲ or ▼ to select CAPTION.**

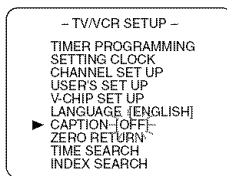

- 2 Press ENTER repeatedly to select CAPTION1, CAPTION2, TEXT1, TEXT2, or OFF.**

CAPTION1 displays standard closed captions (what a character is saying). CAPTION2 displays foreign language closed captions (foreign language words showing what a character is saying).

TEXT1 and TEXT2 display half-screen text (such as a channel guide, schedule, or announcement).

OFF turns off closed captions. Captions will not appear on the screen.

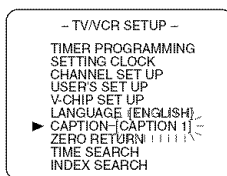

- 3 Press SETUP to exit the menu.**

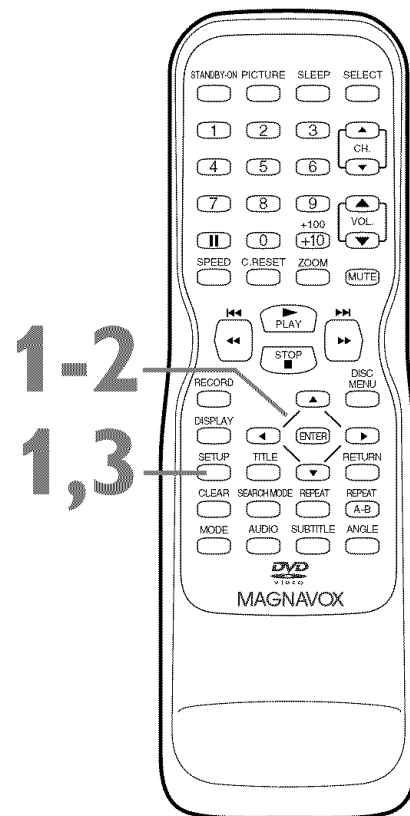

Helpful Hints

- If a black box appears on the screen, a TEXT mode is selected. Select CAPTION1, CAPTION2, or OFF.
- The TV/VCR/DVD retains the Closed Caption setting if the power fails.
- Abbreviations, symbols, and other grammatical shortcuts may be used in order to keep pace with the on-screen action. This is not a problem with the TV/VCR/DVD.
- Changing channels may delay closed captions for a few seconds.
- Adjusting or muting the volume may delay closed captions for a few seconds.

42 Setting V-Chip

TV Rating Settings

V-CHIP enables parents to prevent their children from watching inappropriate material on TV. V-CHIP reads the ratings for programming (except for news and sports programs, unedited movies on premium cable channels, and Emergency Broadcast System signals), then denies access to programming if the program's rating meets the limitations you select. In this case, a "PROTECTED PROGRAM by ..." message appears on the TV screen.

If the "PROTECTED..." message appears during your TV viewing, change to a channel that is not blocked. Then, you can access the V-CHIP SETUP menu and change the settings to allow all TV viewing.

Programming may be rated by the Motion Picture Association of America (MPAA) or according to the Television Parental Guidelines. To block any inappropriate programming, set your limits in both MPAA RATING and TV RATING.

Before you begin, make sure ...

- The TV/VCR/DVD is on.
- The unit is in TV/VCR mode. Press SELECT on the remote until you see TV channels and see the red VCR/TV light on the front of the TV/VCR/DVD.

1 Press SETUP. Press ▲ or ▼ to select V-CHIP SET UP. Then, press ENTER.

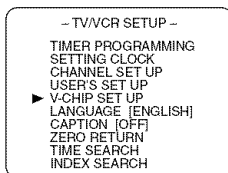

2 Press the Number buttons to enter the four-digit access code. When entering the access code for the first time or if there has been a power failure, enter default code 0000. Four Xs will appear instead of your code. This protects the identity of your code.

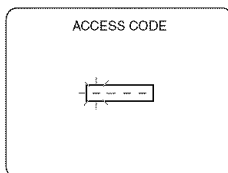

3 Press ▲ or ▼ to select TV RATING. Then, press ENTER.

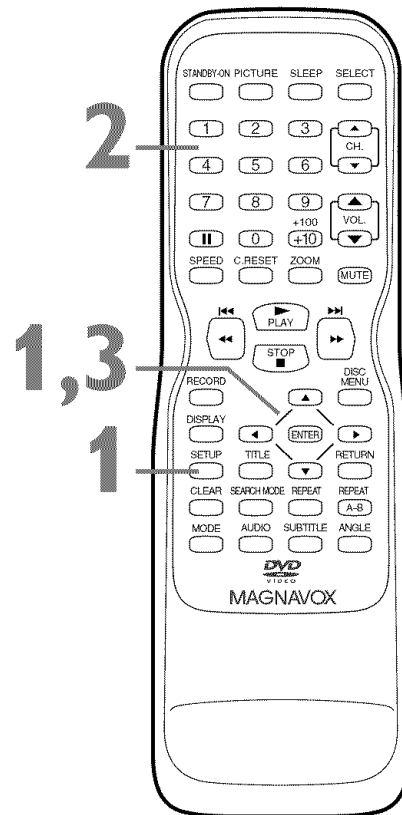
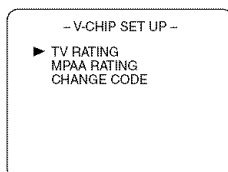

TV Rating Explanations

- TV-Y - Appropriate for all children
- TV-Y7 - Appropriate for children seven and older
- TV-G - General Audience
- TV-PG - Parental Guidance suggested.
- TV-14 - Unsuitable for children under 14
- TV-MA - Mature audience only

Setting V-Chip (cont'd) 43

4 Press **▲** or **▼** to select the TV Rating level at which you want to block viewing, then press **ENTER** once. If you press ENTER again, the subratings for that category will appear.

Details are on pages 44-45.

When you select the rating category and set it to BLOCK, the higher ratings will turn to BLOCK automatically. Lower ratings will turn to VIEW.

When you set "TV-Y" to VIEW (or BLOCK), all ratings will turn to VIEW (or BLOCK) automatically.

TV-Y	{ }	[VIEW]
TV-Y7	{ }	[VIEW]
▶ TV-G	{ }	[BLOCK]
TV-PG	{ }	[BLOCK]
TV-14	{ }	[BLOCK]
TV-MA	{ }	[BLOCK]

5 Press **SETUP** to save your settings and remove the menus.

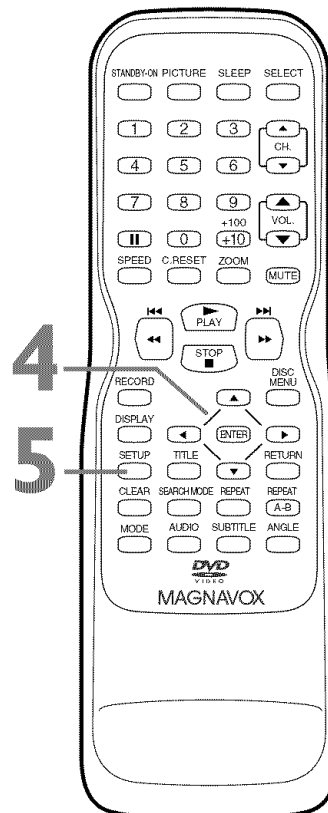

Helpful Hints

- If you want to disable V-Chip so you can view all TV programming, set TV-Y to VIEW.
- The V-CHIP settings will be retained after a power failure (except the access code reverts to 0000).



44 Setting V-Chip (cont'd)

TV Rating Subratings

When you select TV-Y7, TV-PG, TV-14, or TV-MA, you can use the subratings to block specific elements of programming, such as language or violence.

1 Press **SETUP**.

2 Press **▲** or **▼** to select **V-CHIP SET UP**. Press **ENTER**.

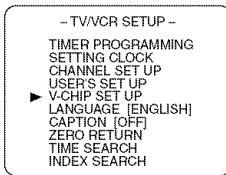

3 Press the **Number** buttons to enter the **four-digit access code**. The default code is 0000 (if you have not set up your own code yet or if there has been a power failure).

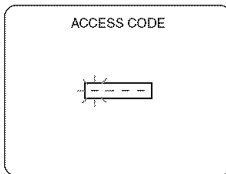

4 Press **▲** or **▼** to select **TV RATING**. Press **ENTER**.

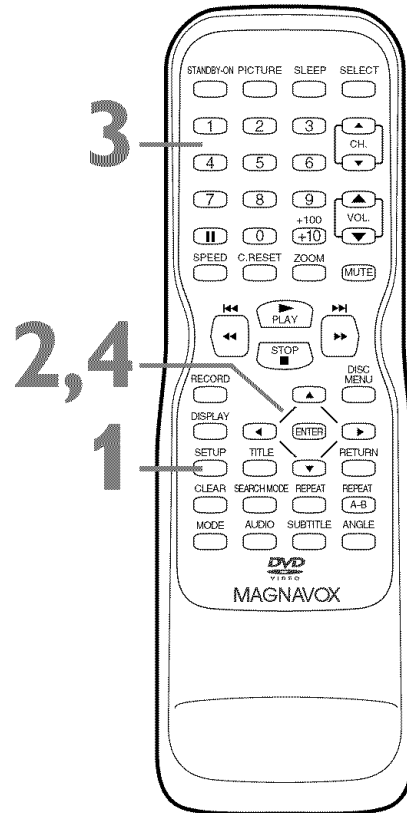
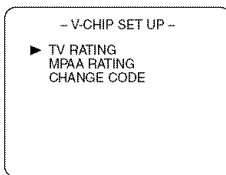

Setting V-Chip (cont'd) 45

- 5** Press **▲** or **▼** to select the rating you wish to adjust. Then, press **ENTER** twice to go to its subratings.

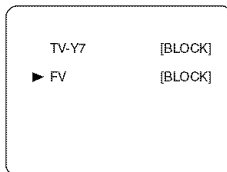

Example:
TV-Y7 subratings

● **When you select TV-Y7:**

Press **▲** or **▼** to select FV (Fantasy Violence, violence that seems realistic to young children).

Then, press **ENTER** to select **BLOCK** or **VIEW**.

● **When you select TV-PG, TV-14, or TV-MA:**

Press **▲** or **▼** to select "D" (Suggestive Dialog), "L" (Coarse Language), "S" (Sexual Situation), or "V" (Violence). Then, press **ENTER** repeatedly to select **BLOCK** or **VIEW** for each subrating.

To go to the previous menu, press **RETURN**.

- 6** Press **SETUP** to save your settings and remove the menus.

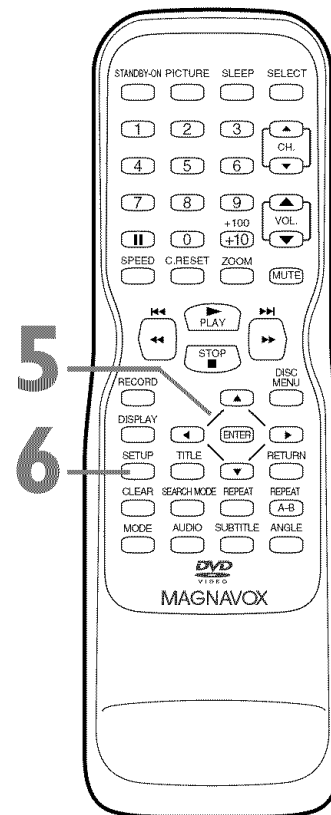

Helpful Hints

- Dialog (D) is not an available subrating for TV-MA.
- Blocked subratings will appear beside the rating category in the TV ratings menu.
- You cannot **BLOCK** a subrating (D, L, S, or V) if the main category is set to **VIEW**. However, you can set a subrating to **VIEW** even when the main category is set to **BLOCK**.
- Changing the category to **BLOCK** or **VIEW** automatically changes all its subratings to the same (**BLOCK** or **VIEW**).

46 Setting V-Chip (cont'd)

MPAA Rating Settings

You can block TV channel viewing according to the Motion Picture Association ratings. To do so, follow these steps.

1 Press **SETUP**.

2 Press **▲** or **▼** to select **V-CHIP SET UP**. Then, press **ENTER**.

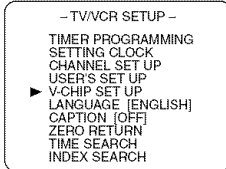

3 Press the **Number** buttons to enter the **four-digit access code**. (The default code is 0000 if you have not set up your own code yet or if the power has failed.)

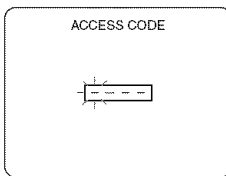

4 Press **▲** or **▼** to select **MPAA RATING**. Then, press **ENTER**.

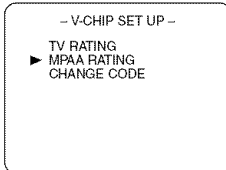

5 Press **▲** or **▼** to select the level at which you want to block viewing. Then, press **ENTER** to select **BLOCK** or **VIEW**.

When you Block a category, higher ratings turn to **BLOCK** automatically. Lower ratings turn to **VIEW**. When you set G to **VIEW** or **BLOCK**, all ratings turn to **VIEW** or **BLOCK** automatically.

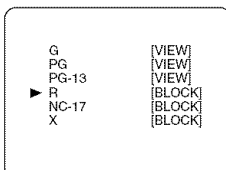

6 Press **SETUP** to save your settings and remove the menus.

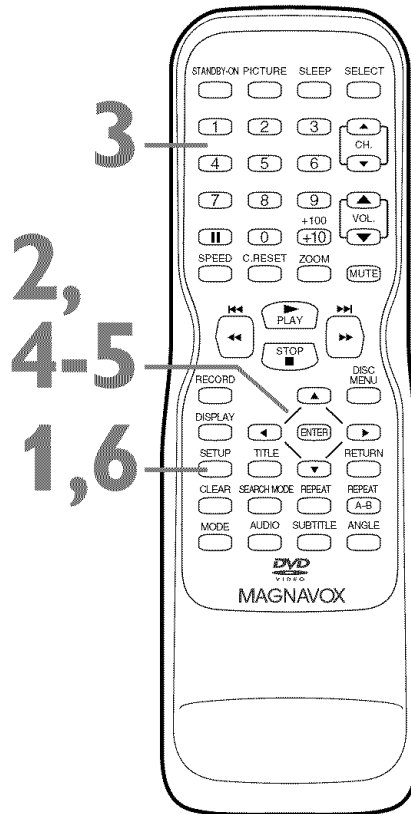

MPAA Rating Explanations

- G - General Audience
- PG - Parental Guidance suggested.
- PG-13 - Unsuitable for children under 13
- R - Restricted; under 17 requires accompanying parent or adult guardian
- NC-17 - No one under 17 admitted
- X - Mature audience only

Helpful Hints

- To disable all the MPAA Ratings, set G to **VIEW**.
- The V-CHIP settings will be retained after a power failure (except the access code reverts to 0000).

Setting V-Chip (cont'd) 47

Changing the Access Code

Although the default code 0000 is supplied with the TV/VCR/DVD, you can set your own access code.

- 1** Press **SETUP**.
- 2** Press **▲** or **▼** to select **V-CHIP SET UP**. Then, press **ENTER**.
- 3** Press the **Number** buttons to enter the old access code. When doing this for the first time, use 0000. Four Xs will appear instead of the code to protect its identity.

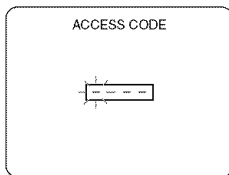

- 4** Press **▲** or **▼** to select **CHANGE CODE**. Then, press **ENTER**.

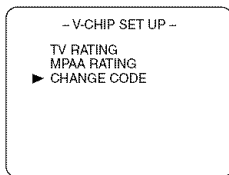

- 5** Press the **Number** buttons to enter your preferred access code in the **NEW CODE** space. Then, enter the same code in the **CONFIRM CODE** space. Again, Xs will appear instead of the code numbers. The access code must have exactly four digits. The V-CHIP SET UP screen will reappear.

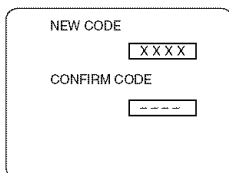

- 6** Press **SETUP** to save your settings and remove the menus.

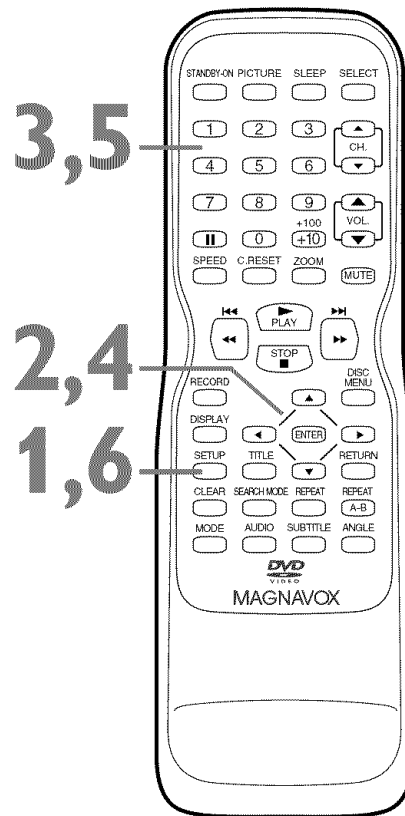

Helpful Hints

- If you enter the wrong code in the **CONFIRM CODE** space, repeat step 5. Enter the same new code exactly in the **CONFIRM CODE** space.
- If you unplug the power cord or if the power fails, the default code will be active again (0000). Change your access code again as necessary.

48 Multi-Channel Television Sound

- 1 Press **DISPLAY** to see the sound status. During TV viewing, press **DISPLAY** twice. During tape play, press **DISPLAY** once.

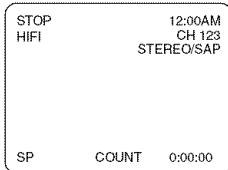

When a TV program is broadcast in stereo, **STEREO** appears in the top right corner of the screen. When a TV program is broadcast in second audio, **SAP** appears in the top right corner of the screen. When a TV program is broadcast both in stereo and second audio, **STEREO** and **SAP** both appear.

Although a program may be broadcast in both stereo and second audio, you cannot record in both stereo and second audio at the same time.

During tape play, **HIFI** will appear in the top left corner of the screen if **VCR AUDIO** is set to **HIFI**. *Details are on page 49.* If you play non-HiFi tapes while **VCR AUDIO** is set to **HIFI**, **HIFI** will disappear from the screen. The videotape will play in monaural sound. You must set the **TV/VCR/DVD** to record in either **STEREO** or **SAP**. Do this by changing the **TV AUDIO** setting as described on page 50.

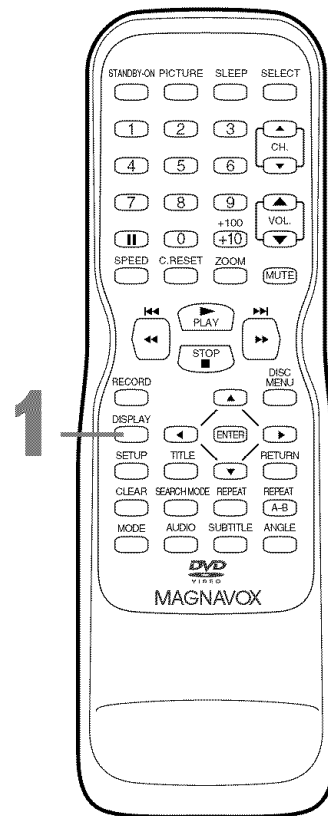

Multi-Channel Television Sound (cont'd) 49

Selecting HiFi or Monaural Sound

You can play videotapes in either High Fidelity (HiFi) or Monaural (MONO or single-channel) sound. To do so, follow these steps.

1 Press **SETUP**.

2 Press **▲** or **▼** to select **USER'S SET UP**. Then, press **ENTER**.

– TV/VCR SETUP –
 TIMER PROGRAMMING
 SETTING CLOCK
 CHANNEL SET UP
 USER'S SET UP
 ► V-CHIP SET UP
 LANGUAGE [ENGLISH]
 CAPTION [OFF]
 ZERO RETURN
 TIME SEARCH
 INDEX SEARCH

3 Press **▲** or **▼** to select **VCR AUDIO**.

– USER'S SET UP –
 RENTAL [ON]
 REPEAT PLAY [OFF]
 AUTO RETURN [OFF]
 ► VCR AUDIO [HiFi]
 TV AUDIO [STEREO]

4 Press **ENTER** to select **MONO** or **HiFi**.

– USER'S SET UP –
 RENTAL [ON]
 REPEAT PLAY [OFF]
 AUTO RETURN [OFF]
 ► VCR AUDIO [HiFi]
 TV AUDIO [STEREO]

5 Press **SETUP** to exit the menus.

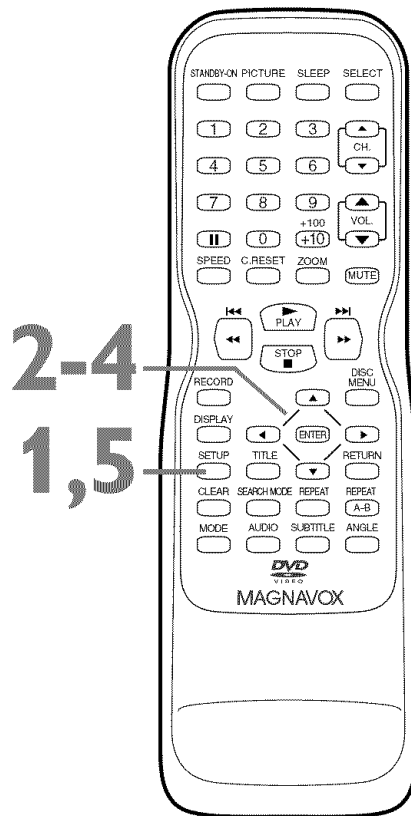

Helpful Hints

- Non-HiFi tapes will play in monaural sound automatically.
- MTS broadcasts automatically record in HiFi unless you select SAP before recording. Details are on page 50.

50 Multi-Channel Television Sound (cont'd)

Setting the TV/VCR/DVD to receive or record TV programs in Stereo, Second Audio, or Monaural Sound

Because TV channels can broadcast in Stereo or Second Audio, set the TV/VCR/DVD to receive and record the channels in the sound mode you prefer.

- 1 Press **SETUP**. Press **▲** or **▼** to select **USER'S SET UP**. Then, press **ENTER**.

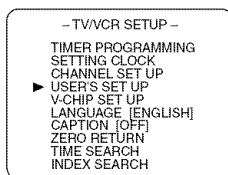

- 2 Press **▲** or **▼** to select **TV AUDIO**.

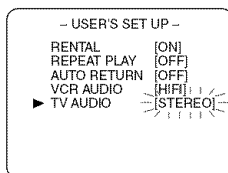

- 3 Press **ENTER** to select **STEREO**, **SAP** (Second Audio Program), or **MONO**.

- 4 Press **SETUP** to exit the menus.

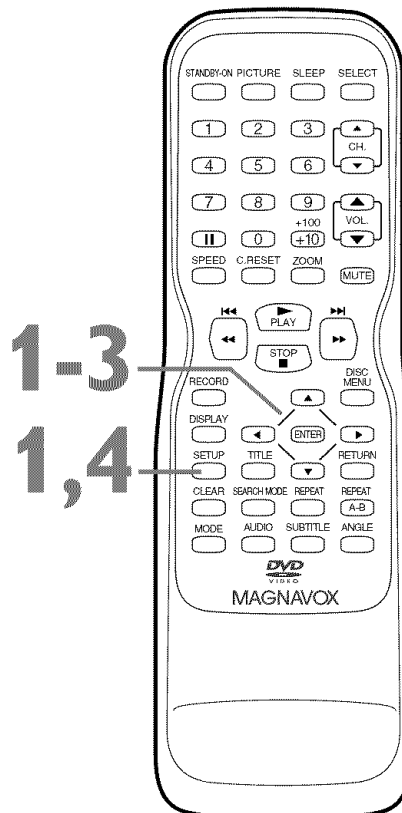

Helpful Hint

- If you select second audio when second audio is not available, the TV/VCR/DVD will receive and record normal audio.

DVD Disc Menus, Title Menus 51

Disc Menu

Some DVDs contain menus that describe the contents of the Disc or allow you to customize Disc playback. For example, the menu may offer choices for subtitle languages, special features, or scene selection.

To use the DVD Disc menu and select playback features, follow these steps.

- **Before you begin, press SELECT** to put the TV/VCR/DVD in DVD mode. The green DVD light will appear on the front of the TV/VCR/DVD.

- 1 Press DISC MENU.**
The DVD's Disc menu will appear.
- 2 Press ▲, ▼, ◀, or ▶ to select an item, then press ENTER.** Continue this process to set up all the features you want or to start Disc playback.

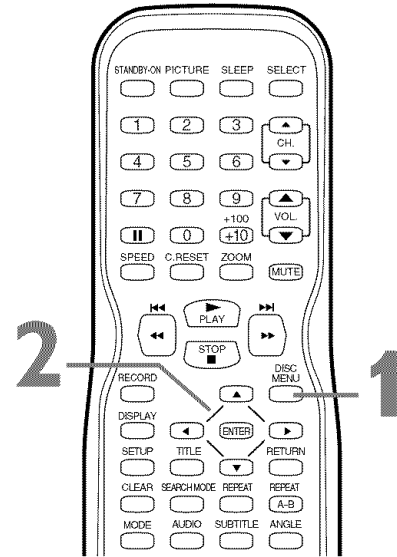

Title Menu

Some DVDs have a Title Menu, which lists the Titles available on the DVD. Use the Title Menu to play a specific Title.

- **Before you begin, press SELECT** to put the TV/VCR/DVD in DVD mode. The green DVD light will appear on the front of the TV/VCR/DVD.

- 1 Press TITLE.** The Title Menu will appear.
If a Title menu is not available, the "X" may appear on the TV screen. Or, if the DVD only has a main menu as described above, it may appear when you press TITLE.
- 2 Press ▲, ▼, ◀, or ▶ to select a Title, then press ENTER.** Play will begin at the Title you selected.

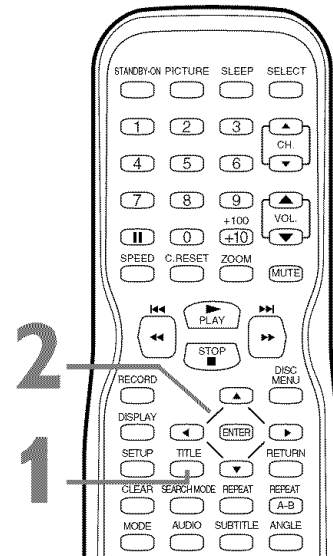

Helpful Hints

- Menus vary among Discs. Follow the information with the DVD.
- Not all DVDs have Disc or Title menus.
- Some DVDs may refer to Chapters as "scenes." Some DVDs may refer to the Title Menu as the "scene index."
- The TITLE button may not be active with all DVDs.

52 Fast Forward/Reverse Search

- Before you begin, press **SELECT** to put the TV/VCR/DVD in DVD mode. The green DVD light will appear on the front of the TV/VCR/DVD.

1 During playback, press and hold **▶▶▶/▶▶▶** or **◀◀◀/◀◀◀** for a few seconds. Use **▶▶▶/▶▶▶** for a forward search. Use **◀◀◀/◀◀◀** for a reverse search.

- During DVD playback, pressing **▶▶▶/▶▶▶** or **◀◀◀/◀◀◀** will forward or reverse the picture at approximately two, eight, 50, or 100 times the normal playback speed. The speed may vary depending on the Disc.

An **◀◀◀ 1**, **◀◀◀ 2**, **◀◀◀ 3**, or **◀◀◀ 4** will appear briefly on the TV screen to indicate fast reverse searching.

An **▶▶▶ 1**, **▶▶▶ 2**, **▶▶▶ 3**, or **▶▶▶ 4** will indicate fast forward searching.

Sound will be mute during searching.

- For Audio CDs, the approximate searching speed is 16 times the normal play speed. An **▶▶▶** or **◀◀◀** will appear briefly on the TV screen. Sound will be intermittent during searching on an Audio CD.
- During Video CD play, pressing **▶▶▶/▶▶▶** or **◀◀◀/◀◀◀** will forward or reverse the picture at approximately two, eight, or 30 times the normal play speed. The speed may vary depending on the Disc. An **◀◀◀ 1**, **◀◀◀ 2**, or **◀◀◀ 3** will appear briefly on the TV screen to indicate fast reverse searching. An **▶▶▶ 1**, **▶▶▶ 2**, or **▶▶▶ 3** will indicate fast forward searching.
- For MP3, the approximate search speed is eight times the normal play speed. An **▶▶▶** or **◀◀◀** will appear briefly on the TV.

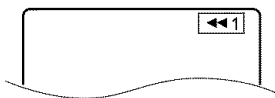

Example: Playing a DVD in reverse at twice the normal playing speed.

2 Press **PLAY ▶** to return to normal playback.

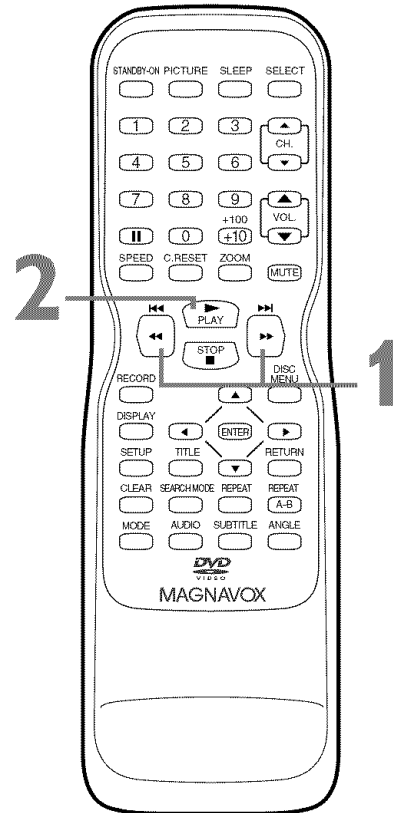

Title/Chapter Playback, Specific Time Playback 53

Title/Chapter Playback

- Before you begin, press **SELECT** to put the TV/VCR/DVD in DVD mode. The green DVD light will appear on the front of the TV/VCR/DVD.

- 1 During DVD play, press **SEARCH MODE** until CH (for Chapter) or TT (for Title) appears on the TV. The number of available Titles or Chapters will appear at the right (/4, for example).

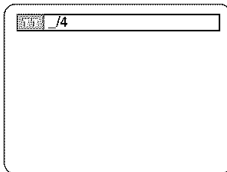

- 2 Enter the Title or Chapter number using the **Number buttons**. The Title or Chapter will play.
 - To select a single-digit Track number when there are more than 10 tracks, press **ENTER** to play the Track.
 - If you enter a Track number that is not available on the Disc, play will not begin (or the current Track will continue to play).

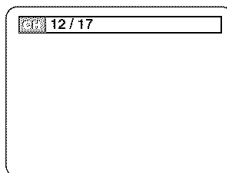
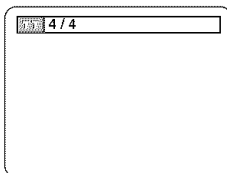

Specific Time Playback

- Before you begin, press **SELECT** to put the TV/VCR/DVD in DVD mode. The green DVD light will appear on the front of the TV/VCR/DVD.

- 1 During DVD, Audio CD, or Video CD (without PBC) play, press **SEARCH MODE** until the Time Search display appears.

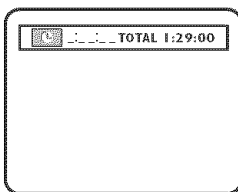

- 2 Within 30 seconds, use the **Number buttons** to enter the elapsed playing time (of the Track or Title) at which you want play to begin. Enter the time in hours, minutes, and seconds. Within a few seconds, play will start at the specified time.
 - Example: 1 hour, 23 minutes, and 30 seconds
1 → 2 → 3 → 3 → 0
 - Make sure the time you enter is within the total time of the current Title or Track. If it is not, the time space will clear and play will continue at its current point. The total time available in the current Track or Title will appear in the Time Search display.
 - If you make a mistake entering the time, press **CLEAR** to clear the time area. Enter the correct information.

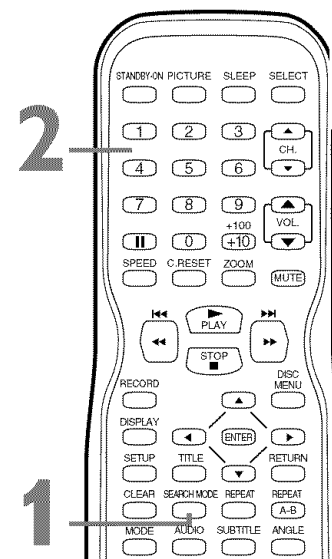
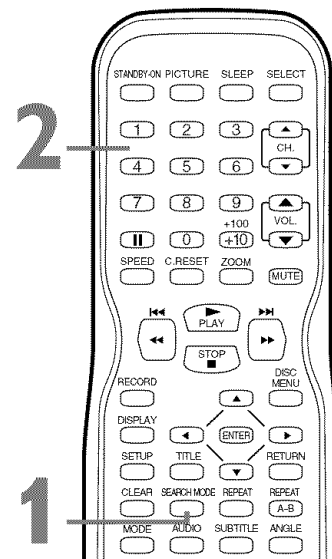

Helpful Hints

- When play is stopped, use the **Number buttons** to select a Title for immediate play. During play, use the **Number buttons** to choose a Chapter for immediate play.
- Title/Chapter playback is not available with some DVDs.

54 Track Play

There are three ways to play a specific Audio CD, Video CD (without PBC), MP3, or JPEG Track: Use the Number buttons, the SEARCH MODE button, or **▶▶▶/▶▶▶** and **◀◀◀/◀◀◀**.

- **Before you begin, press SELECT** to put the TV/VCR/DVD in DVD mode. The green DVD light will appear on the front of the TV/VCR/DVD. Make sure a valid Disc is in the disc tray.

A

Using the Number Buttons

Press the Number buttons to enter a Track number.

Play will start at the selected Track.

For Tracks 10 and above, press the +100/+10 button so the Search display (TR __ /12 - an example of total tracks) appears on the TV. Press the Number button of the first digit, then press the Number button of the second digit. For example, to play Track 26, press +100/+10, then Number 2, then Number 6. For single-digit Tracks (1-9), press a single Number button. If you enter a Track number that is not available on the Disc, play will not begin (or the current Track will continue to play).

B

Using SEARCH MODE

Press SEARCH MODE so the Track Search display (TR) appears. Within 30 seconds, press the Number buttons to select the Track number. Play will begin at the selected Track. For a single-digit Track (1-9), enter a zero first. For example, to play Track 5, press 0, 5. You do not have to use the +100/+10 button in Search Mode for Tracks 10 and above.

C

Using **▶▶▶/▶▶▶** and **◀◀◀/◀◀◀**

During play, press **▶▶▶/▶▶▶ to skip the current Track and move to the next Track.**

Press **◀◀◀/◀◀◀ to return to the beginning of the current Track or to go to previous Tracks.**

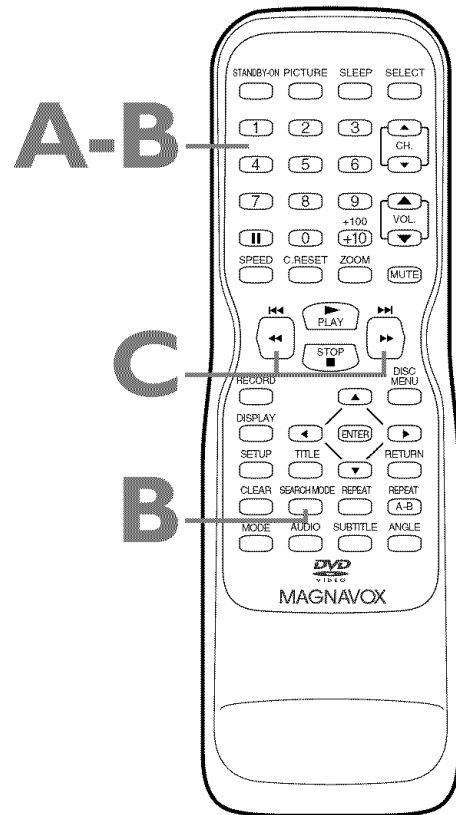

Helpful Hints

- The **◀◀◀/◀◀◀** and **▶▶▶/▶▶▶** buttons are not active when play is stopped.
- You cannot use **▶▶▶/▶▶▶** to go from the last Track on the Disc to the first Track.

Paused and Step-by-Step Play, Resume On 55

Paused and Step-by-Step Play

● **Before you begin, press SELECT** to put the TV/VCR/DVD in DVD mode. The green DVD light will appear on the front of the TV/VCR/DVD.

- 1** During Disc play, press **II (pause)**. Play will pause and the sound will be mute.
- 2** Press **II (pause)** repeatedly to see a DVD or Video CD picture advance one frame (or step) at a time. The sound will remain mute. Pressing **II (pause)** repeatedly during Audio CD, MP3, or JPEG play will have no effect.
- 3** Press **PLAY ►** to resume play.

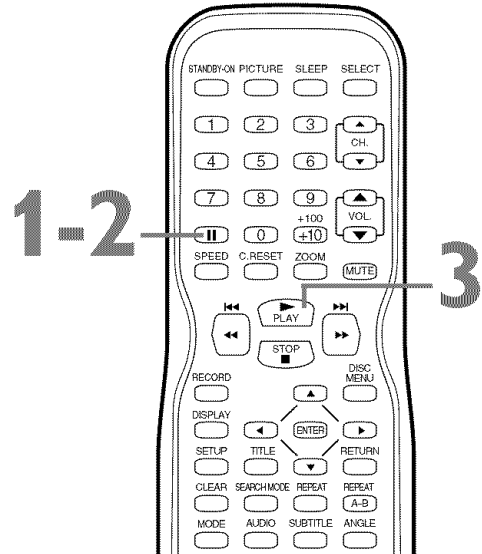

Resume On

● **Before you begin, press SELECT** to put the TV/VCR/DVD in DVD mode. The green DVD light will appear on the front of the TV/VCR/DVD.

- 1** Press **STOP ■** during play. In a few seconds, the following Resume message will appear on the TV screen.

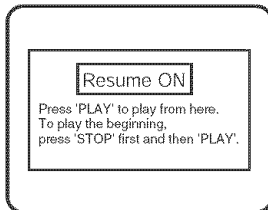

- 2** Press **PLAY ►**. In a few seconds, play will resume from the point at which it stopped last. However, opening the disc tray or turning off the TV/VCR/DVD will cancel the Resume feature. Play will start at the beginning the next time you insert the Disc. For MP3, play will resume from the beginning of the current Track. To cancel Resume and start playing the Disc from the beginning, press **STOP ■** a second time while playback is stopped. The Stop symbol (■) will appear briefly on the TV screen. Press **PLAY ►** to start playing the Disc from the beginning.

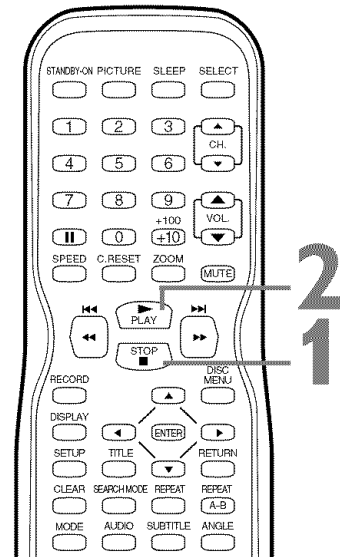

Helpful Hints

- Set **STILL MODE** to **FIELD** in the **DISPLAY** menu if paused images are blurry. Details are on pages 70-71.

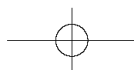

56 Repeat, A-B Repeat

Repeat

- Before you begin, press **SELECT** to put the TV/VCR/DVD in DVD mode. The green DVD light will appear on the front of the TV/VCR/DVD.

- 1 During play, press REPEAT until the repeat mode you want appears on the TV.**
 On a DVD, select CHAPTER, TITLE, or OFF.
 On an Audio CD and Video CD (without PBC), select TRACK, ALL (all Tracks on the Disc), or OFF. With MP3 or JPEG files, select TRACK, GROUP (all Tracks in the current folder), ALL, or OFF.
 Selecting a new Track, Chapter, or Title will cancel repeat play.

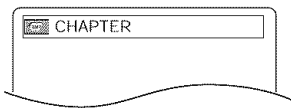

Example: Repeat a DVD Chapter

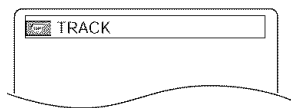

Example: Repeat an Audio CD or Video CD Track

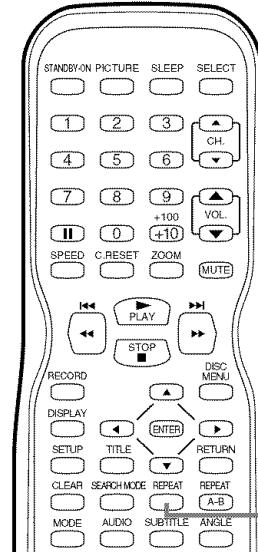

A-B Repeat

Follow these steps to play a section of a DVD, Audio CD, or Video CD repeatedly.

- 1 During Disc play, press REPEAT A-B to set the starting point (A).** If you make a mistake, press CLEAR. This will erase point A and let you start over.
 OFF will appear briefly on the TV screen.

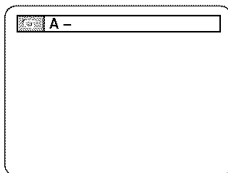

- 2 Play the Disc to the point at which you want repeated play to end, then press REPEAT A-B again.** Within a few seconds, the section will begin to play. The segment will play over and over until you cancel the A-B Repeat feature.

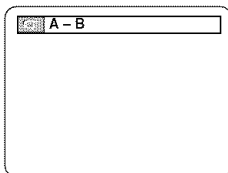

- 3 To cancel A-B Repeat Play, press REPEAT A-B so OFF appears on the TV screen.** Regular play will resume.

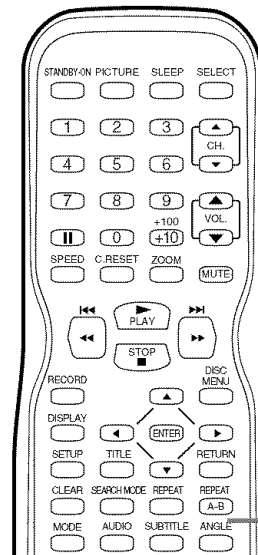

Helpful Hints

- Repeat is not available with some Discs.
- Repeat and A-B Repeat are not available with all Discs.
- The entire A-B Repeat section must be within a single Title or Track. If you do not enter Point B before the end of the Track or Title is reached, the end of the Track or Title will become Point B automatically.
- A-B Repeat is not available with MP3 Tracks.
- Stopping play will cancel A-B Repeat.

Markers 57

Use Markers to remember your favorite places on a DVD, Audio CD, or Video CD (without PBC). To set the Markers, follow these steps.

● **Before you begin, press SELECT** to put the TV/VCR/DVD in DVD mode. The green DVD light will appear on the front of the TV/VCR/DVD.

- 1 Play the Disc to within 30 seconds prior to the point at which you want to set the Marker. **During play, press SEARCH MODE until the Markers appear** at the top of the TV screen.

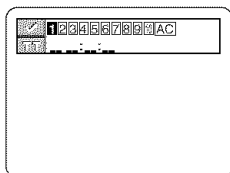

Example: DVD

- 2 Within 30 seconds, press ◀ or ▶ to select a Marker (1-10). Make sure ____:____:____ appears beneath the number.

- 3 Let the Disc play to the point at which you want to set the Marker (up to 30 seconds away). **When the Disc reaches the point you want to remember, press ENTER.** The Title or Track number and its elapsed playing time will appear beneath the markers. A checkmark will replace the Marker number. The Marker display will disappear in about 30 seconds, or press SEARCH MODE again to remove the Marker display.

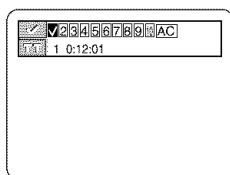

Example: DVD

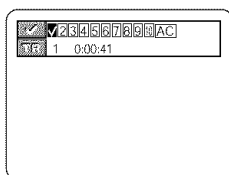

Example: Audio CD or Video CD

- 4 To return to a Marker during play, press **SEARCH MODE** until you see the Markers. Press ◀ or ▶ to choose the Marker you want, then press **ENTER.** Disc play will continue from the marked point.

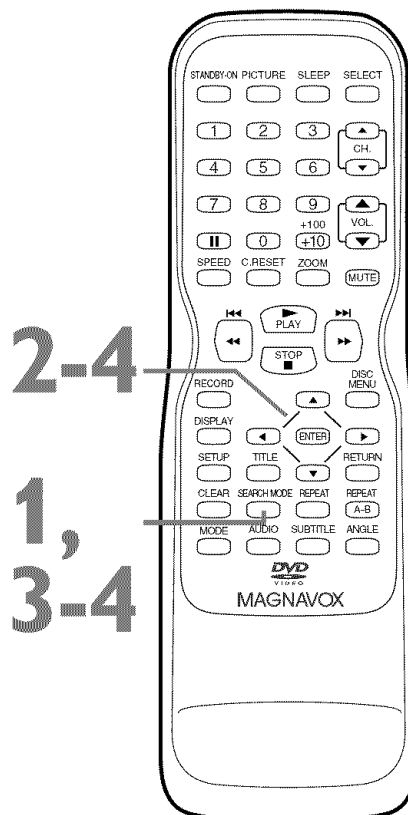

Helpful Hints

- Opening the disc tray, switching to TV/VCR mode, or turning off the TV/VCR/DVD will erase all the Markers.
- To erase a single Marker, press SEARCH MODE until you see the Markers. Press ◀ or ▶ to select a Marker. Press CLEAR. Press RETURN to remove the display.
- To erase all the Markers, press SEARCH MODE until you see the Markers. Press ▶ to select AC (All Clear), then press ENTER. Press SEARCH MODE or RETURN to remove the display.

58 Subtitles, Camera Angles

Subtitles

You can select a language for DVD subtitles during playback. You may select only the subtitles that are available on the DVD.

- **Before you begin, press SELECT** to put the TV/VCR/DVD in DVD mode. The green DVD light will appear on the front of the TV/VCR/DVD.

- 1 During play, press SUBTITLE repeatedly to select a subtitle language.** The number of available languages appears at the right of the subtitle display.

In the example below, six languages are available (/ 6). After a few seconds, the subtitles will appear. Or, press SUBTITLE repeatedly to turn off subtitles. When no subtitles are available, "NOT AVAILABLE" appears at the right of the subtitle display.

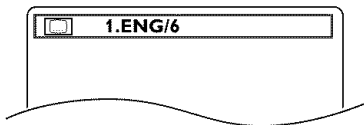

Example: English as first of six available subtitles

Camera Angles

Some DVDs contain scenes recorded from different angles. The camera angle will not change if the DVD does not contain sequences recorded from different perspectives.

- **Before you begin, press SELECT** to put the TV/VCR/DVD in DVD mode. The green DVD light will appear on the front of the TV/VCR/DVD.

- 1 During DVD play, press ANGLE repeatedly to select a different angle.** The number of available angles appears at the right of the Angle display. In this example, eight angles are available (/ 8).

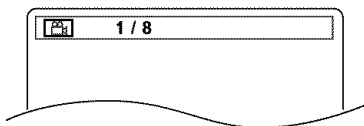

Example: Angle 1 of eight available angles

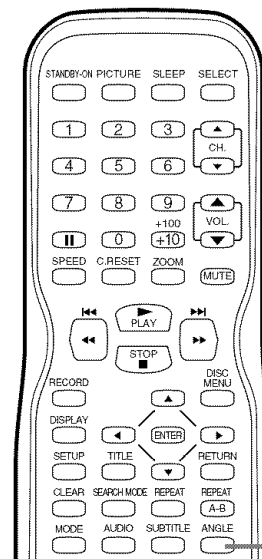
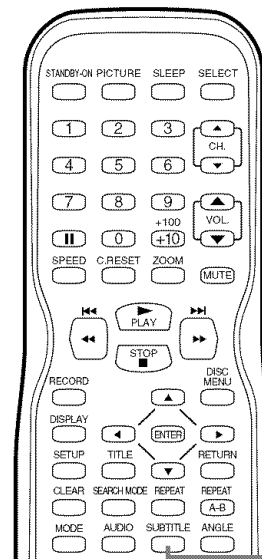

Helpful Hints

- With some DVDs, you must select a subtitle language in the Disc menu.
- If the desired language does not appear after pressing SUBTITLE several times, the Disc does not have subtitles in that language.
- Opening the disc tray or turning off the TV/VCR/DVD will cancel your subtitle setting.
- If the current portion of the Disc has multiple camera angles,  will appear on the TV screen. ANGLE ICON must be ON. Details are on pages 70-71.

Slow Motion, Zoom 59

Slow Motion

- 1** Press **II** (pause) during DVD or Video CD play.
- 2** Press and hold **▶▶▶/▶▶▶** or **◀◀◀/◀◀◀** for a few seconds. Slow motion play will begin. Press **▶▶▶/▶▶▶** or **◀◀◀/◀◀◀** repeatedly to play the DVD forward or backward at approximately 1/16, 1/8, or 1/2 the normal speed. Reverse slow motion is not available on a Video CD.
An **▶▶ 1 (1/16)**, **▶▶ 2 (1/8)**, or **▶▶ 3 (1/2)** will appear briefly on the TV screen to indicate slow forward play. An **◀◀ 1 (1/16)**, **◀◀ 2 (1/8)**, or **◀◀ 3 (1/2)** will indicate slow reverse play.

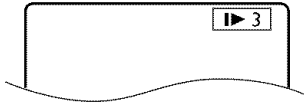

Example: Playing a DVD forward at half the normal speed.

- 3** Press **▶** (PLAY) to return to normal playback.

Zoom

You can enlarge a DVD, Video CD, or JPEG picture to 1.3, two, or four times larger than normal.

- 1** Press **ZOOM** during play. **◀◀ ZOOM1** will appear on the screen. The picture will be 1.3 times larger. Press **ZOOM** again to increase the picture to twice the regular size. **◀◀ ZOOM2** will appear. Press **ZOOM** again to increase the picture to four times the regular size. **◀◀ ZOOM3** will appear.

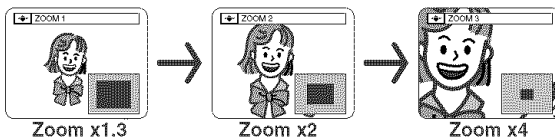

- 2** Press **▲, ▼, ◀, or ▶** to move the zoomed image up, down, left, or right.

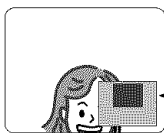

Position guide example:
The Zoomed area is in the top portion of the overall picture.

- 3** To return the picture to its normal size, press **ZOOM** repeatedly.

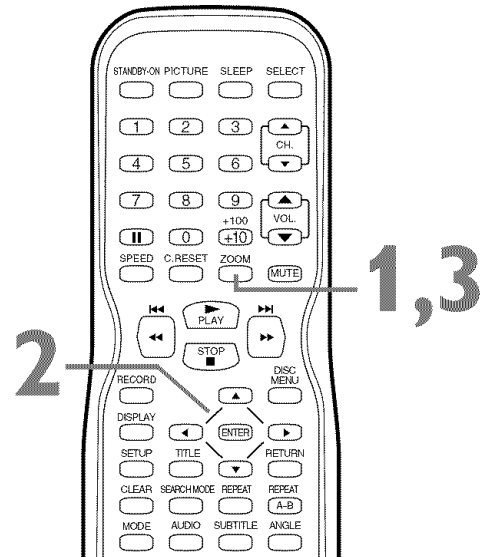
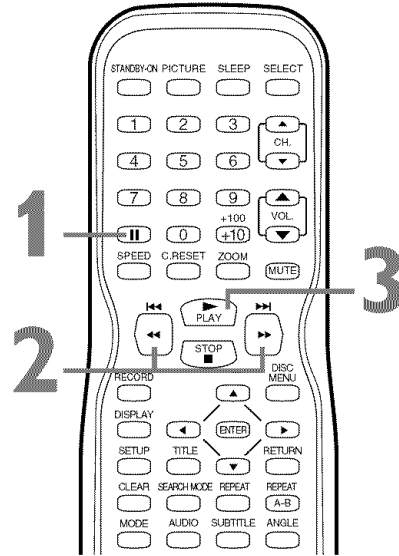

Helpful Hints

- The sound will be mute during slow motion play.
- The gray box with an inner blue box that shows during Zoomed play is the position guide. To remove it or show it, press **ENTER**. The position of the blue box inside the gray box indicates the position of the zoomed image within the overall picture.
- The x4 zooming is not active with some Discs. Only x2 zooming is available for Video CDs and JPEGs.

60 Parental Password

The Parental feature prevents viewing of DVDs that exceed your rating limits. This feature will not limit viewing if the DVD is not rated or coded. Check your DVDs and settings before letting children access the TV/VCR/DVD. Follow these steps to change your password.

- **Before you begin, press SELECT** to put the TV/VCR/DVD in DVD mode. The green DVD light will appear on the front of the TV/VCR/DVD.

- 1 Press SETUP twice** while play is stopped.

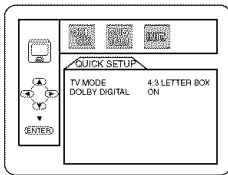

- 2 Press ◀ or ▶ to select CUSTOM** at the top of the menu, then press ENTER.

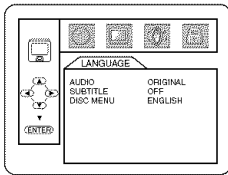

- 3 Press ◀ or ▶ to select (the lock), then press ENTER.**
The first time you set a password, this menu will appear.

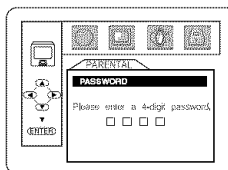

Press the Number buttons to enter a four-digit password. The password will appear on the screen. Write it down so you don't forget it.
Press ENTER. You are finished!
Go to step 6 on the next page.

If you have set a password before, this menu will appear:

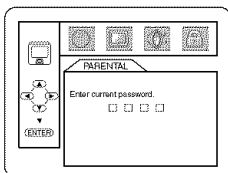

Press the Number buttons to enter your current four-digit password. Asterisks (*) will appear instead of your password. This protects its identity.

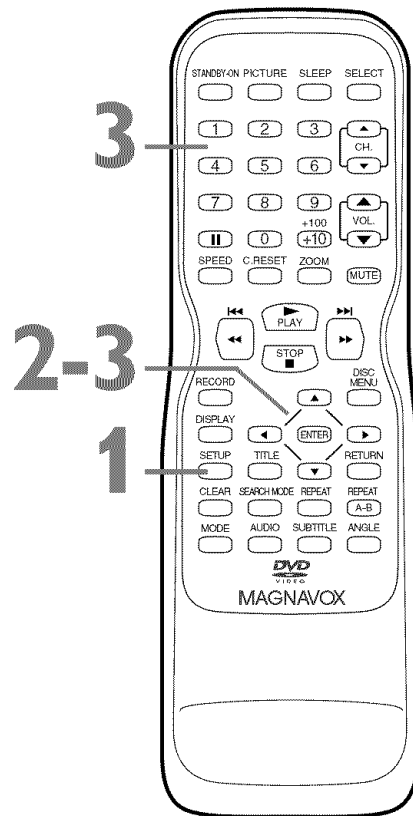

Parental Password (cont'd) 61

- 4** Press **▼** to select **CHANGE**, then press **ENTER**.

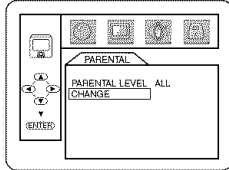

- 5** Press the **Number** buttons to enter a **four-digit password**. The password numbers will appear on the screen. Write down the password so you will not forget it. Press **ENTER**. The previous menu will reappear.

- 6** Press **SETUP** to exit the menu.

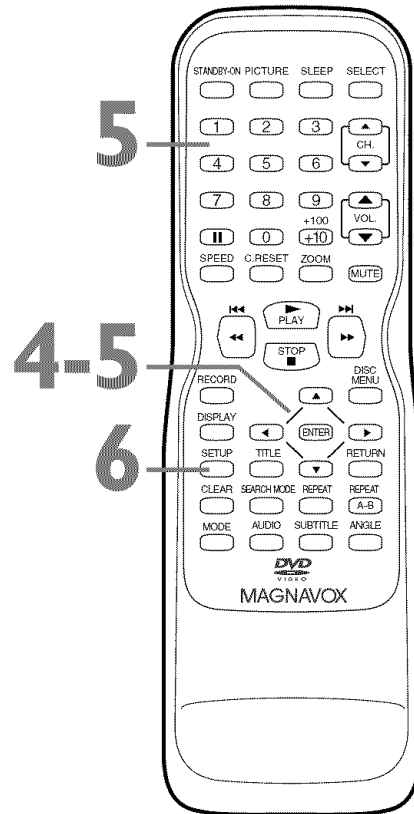

Helpful Hints

- The default password is 4737. If you forget your password, press Number buttons 4, 7, 3, 7 at step 3. You will be prompted to enter a new four-digit password. Use the Number buttons to enter a new four-digit password, then press ENTER. PARENTAL LEVEL will reset to ALL. Press SETUP to remove the menu. See pages 62-63 to reset PARENTAL LEVEL as you desire.
- A power failure will not erase your password.

62 Parental Levels

Follow these steps to set the rating level for your DVDs. DVDs whose ratings exceed the level you set will not play.

- **Before you begin, press SELECT** to put the TV/VCR/DVD in DVD mode. The green DVD light will appear on the front of the TV/VCR/DVD.

- 1 Press SETUP twice** while play is stopped.

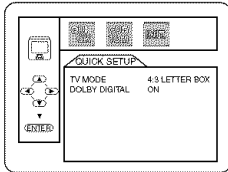

- 2 Press ◀ or ▶ to select CUSTOM** at the top of the menu, then press ENTER.

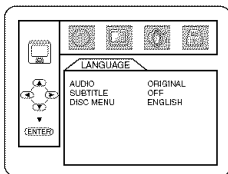

- 3 Press ◀ or ▶ to select (the lock), then press ENTER.**

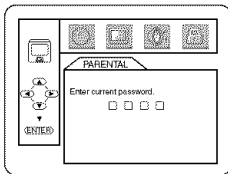

- 4 Press the Number buttons to enter your four-digit password.** Asterisks (*) will appear instead of your password. This protects its identity.

- 5 Press ▲ or ▼ to select PARENTAL LEVEL, then press ENTER.**

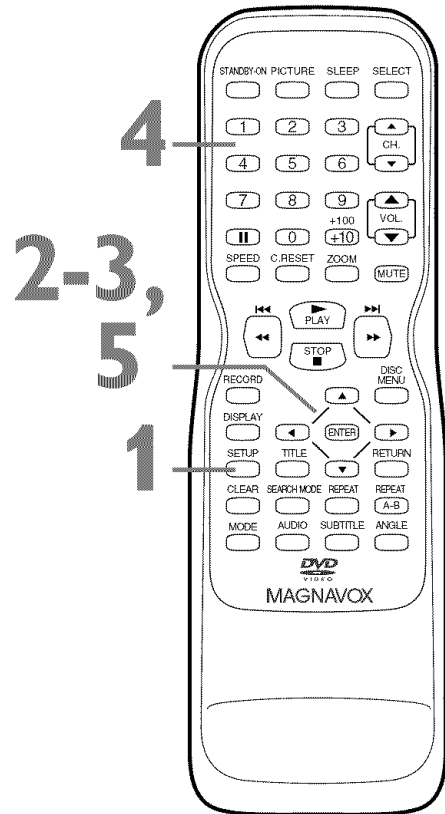
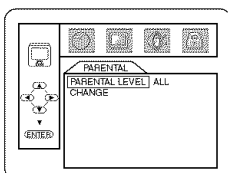

RATING EXPLANATIONS

- ALL - The Parental feature is inactive; all discs can play.
- 8 - Adult material
- 7 - NC-17 - Not appropriate for children under 17
- 6 - R - Restricted; parental approval required for viewers under 18.
- 4 - PG13 - Unsuitable for children under 13
- 3 - PG - Parental Guidance suggested.
- 1 - G - General Audience; recommended for all ages.

Parental Levels (cont'd) 63

- 6** Press **▲** or **▼** to select a level, then press **ENTER**. The rating levels continue on two menu screens. Press **▲** or **▼** repeatedly to move to the next or previous screen to find the rating level you want. After making your selection, the previous menu will appear. The level you selected will appear beside **PARENTAL LEVEL**.

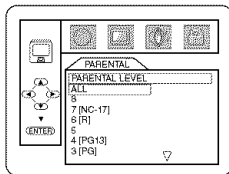

- 7** Press **SETUP** to exit the menu.

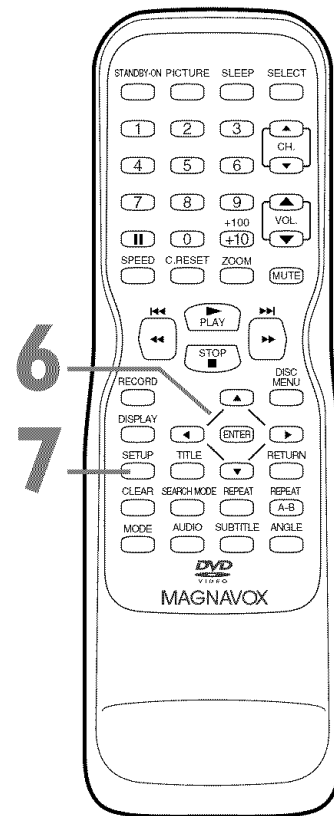

Helpful Hints

- When you try to play a DVD whose rating exceeds the level you set, an on-screen message will indicate the DVD cannot play. Remove the DVD, then set **PARENTAL LEVEL** to **ALL**. Reload the DVD and begin playback. Some DVDs may let you enter your four-digit password to begin playback. Follow the on-screen messages as prompted.
- You cannot use the default password (4737) to play a DVD.

64 Audio Language, Stereo Sound

Audio Language

You can select a language for DVDs during play if multiple languages are available.

- **Before you begin, press SELECT** to put the TV/VCR/DVD in DVD mode. The green DVD light will appear on the front of the TV/VCR/DVD.

- 1 During DVD play, press AUDIO repeatedly to choose one of the available languages.** The new audio will be heard. The display will disappear after about five seconds.

The Audio display may show if the DVD has Dolby Digital or multi-channel (5.1 CH) sound or show its sampling rate (48k, for example). The number of available languages appears after the “ / ” at the right of the display (/3, for example).

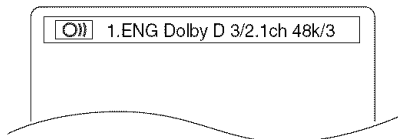

Example: English audio

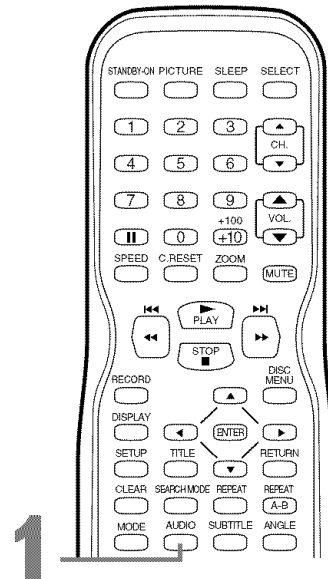

Stereo Sound

Adjust Stereo Sound to determine whether you will hear the left channel, the right channel, or both channels (stereo) during Audio CD or Video CD playback.

- 1 Press AUDIO repeatedly during Audio CD or Video CD play to choose STEREO, L-CH, or R-CH.** The display will disappear in about five seconds.

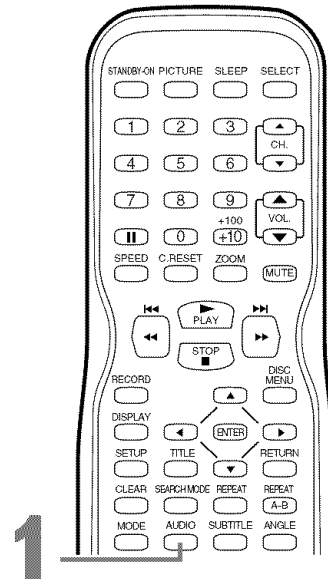
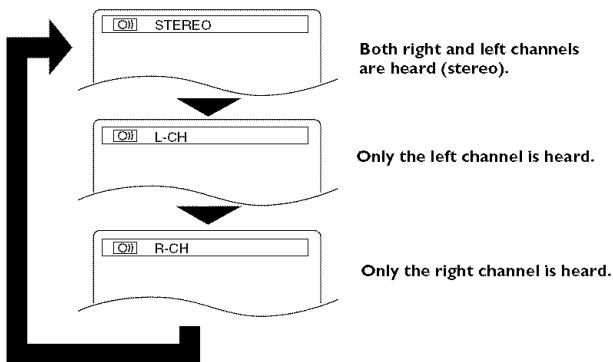

Helpful Hints

- If a language is not available after pressing AUDIO several times, the DVD does not have that language.
- Some DVDs only let you change the language in the Disc menu.
- Audio languages may be abbreviated (such as ENG for English). Or, three dashes (- - -) may appear instead of an abbreviation.
- You can adjust Stereo Sound only when Virtual Surround is OFF. Details are on page 74.

Random Play, Programmed Play 65

Random Play

You may play Audio CD, JPEG, or MP3 Tracks in Random order instead of the order in which they are recorded (1,2,3...).

● **Before you begin, press SELECT** to put the TV/VCR/DVD in DVD mode. The green DVD light will appear on the front of the TV/VCR/DVD.

1 While play is stopped, press **MODE** until the **RANDOM** screen appears.

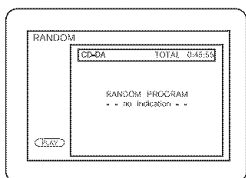

Example: Audio CD

2 While the **RANDOM** screen appears, press **PLAY** ▶. The Tracks will play in random order. After all the Tracks have played once, play will stop.

Programmed Play

You may determine the order in which Audio CD, MP3, or JPEG Tracks will play. To set a Program, follow these steps.

● **Before you begin, press SELECT** to put the TV/VCR/DVD in DVD mode. The green DVD light will appear on the front of the TV/VCR/DVD.

1 While play is stopped, press **MODE** until the **PROGRAM** screen appears.

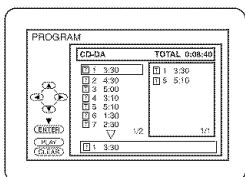

Audio CD example

2 Press **▲** or **▼** to select a track you want to play, then press **ENTER**. Repeat this step until you have selected all the Tracks you wish to play in the Program. Press **CLEAR** to erase the last Track in the Program if you make an error.

Additional Tracks may be on other screens. Press **▼** or **▲** to see all the Tracks.

To see Tracks in a Program when there are more than eight tracks, use **▶▶▶/▶▶▶** and **◀◀◀/◀◀◀** to see all the Tracks.

While an MP3/ JPEG folder is open, press **◀** or **▶** to go to the previous or next level of Files or Folders. Press **TITLE** to return to the first item in the highest level of Files or Folders.

3 Press **PLAY** ▶. The Tracks will play once in the order you set. Turning off the TV/VCR/DVD or opening the disc tray will erase the Program. You can start Program play only while in the **PROGRAM** screen.

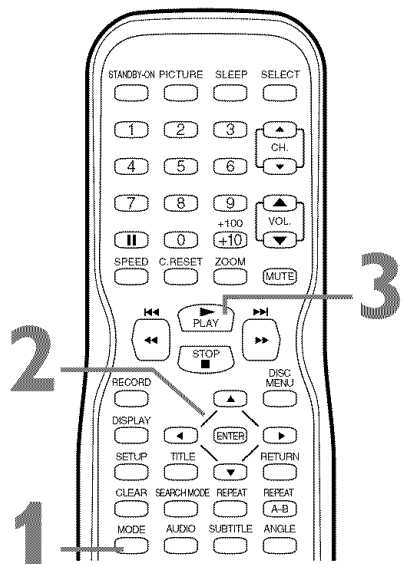
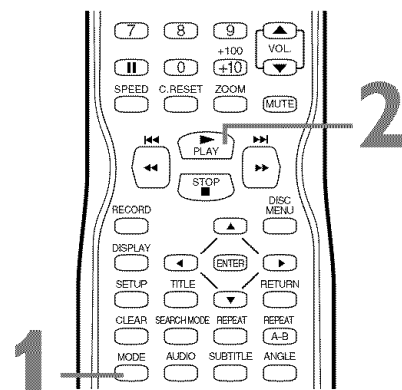

Helpful Hints

- You cannot use the Number buttons or **SEARCH MODE** to select another Track while playing a Program. Press **▶▶▶/▶▶▶** or **◀◀◀/◀◀◀** to select other Tracks in the Program.
- You cannot combine random play with programmed play.
- You may play a Program or a Track within a Program repeatedly. During programmed play, press **REPEAT** so **ALL** (all Tracks in the Program) or **TRACK** appears. The entire Program or the current Track will play over and over.
- You cannot alter a Program during play.
- You can start Program play only while in the **PROGRAM** screen.
- A Program can have a maximum of 99 Tracks.
- To erase all Tracks in the Program, select **ALL CLEAR** at step 2.

66 MP3/JPEG Playback

The DVD Player will play MP3 and JPEG files that you record and finalize on a CD-RW (Compact Disc-Rewritable) or CD-R (Compact Disc-Recordable).

These Discs may contain pictures in a JPEG format or audio Tracks in an MP3 format. For example, you may have photographic film developed by a retailer that places the pictures on a CD-R for you. These pictures may be in JPEG format. Or, you may copy or download MP3 music files from certain legal Internet sites, then copy those files onto a CD-R or CD-RW.

You cannot make or record such Discs using the TV/VCR/DVD. See your computer manual for details on recording.

Keep these characteristics in mind when making Discs you intend to play on the DVD Player of the TV/VCR/DVD.

- Record MP3 Tracks at a sampling frequency of 44.1 kHz or 48 kHz. Record in a constant bit rate between 112 kbps and 320 kbps.
- When recording JPEG Files, the size of the picture should be between 32 x 32 and 6300 x 5100 dots.
- **Before you begin, press SELECT** to put the TV/VCR/DVD in DVD mode. The green DVD light will appear on the front of the TV/VCR/DVD.

1 When you put a CD-RW or CD-R with MP3 or JPEG files in the TV/VCR/DVD and press DISC MENU, the File List will appear on the TV screen. Press ▲ or ▼ to select a Folder, MP3 Track, or JPEG File.

2 If you choose a Track or File, press PLAY ► or ENTER. Starting with the Track or File you selected, the Tracks/Files will play in the order they were recorded, i.e. 1, 2, 3.



If you select a Folder and press ENTER, the Tracks or Files within that Folder will appear. Press ▲ or ▼ to select the Track or File you want, then press PLAY ► or ENTER.

- Press TITLE to return to the first item in the highest level of Folders or Files.
- Press ◀ or ▶ to return to previous or next levels.
- During JPEG play, press MODE to choose a transition mode (Cut In/Out or Fade In/Out). If you chose Cut In/Out, the images will cut in and out sharply as play progresses. If you choose Fade In/Out, then the images fade in and out as play progresses. Press MODE again to remove the transition modes.
- During JPEG play, press ► or ◀ to rotate a picture 90 degrees clockwise or counter-clockwise.

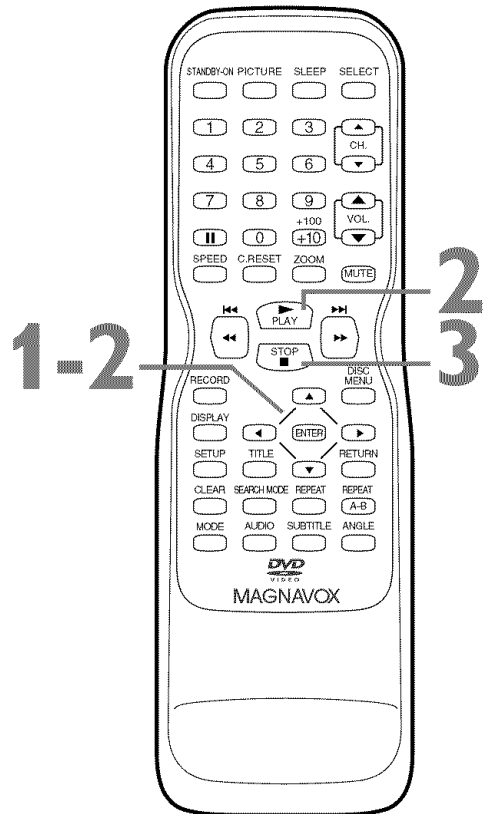
3 To stop play, press STOP ■.



Helpful Hints

- JPEG images and MP3 Tracks are known as Files. Groups of Files are called Folders.
- Folders have the  icon.
- MP3 Tracks have the  icon.
- JPEG Files have the  icon.
- A maximum of 255 Folders can be recognized. A maximum of 512 Files can be recognized.
- During play, press the Number buttons to select another Track. Or, press ►►► or ◀◀◀ to change Tracks.
- If a Track is not available, "X" will appear on the TV screen. Play may resume at an incorrect Track or may continue with its current Track.
- Specific Time playback is not possible with MP3 Tracks.

MP3/JPEG Displays 67

You can review MP3 and JPEG Track (File) information during playback.

● **Before you begin, press SELECT** to put the TV/VCR/DVD in DVD mode. The green DVD light will appear on the front of the TV/VCR/DVD.

1 Press DISPLAY during play. The current Track name will show on the TV screen.

2 Press DISPLAY again. The current Track number, total Tracks available, and elapsed playing time of the current Track will appear (MP3 only).

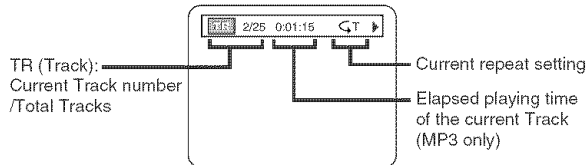

The following may appear to indicate Repeat play.



- ↶ T: The current Track will play repeatedly.
- ↶ G: Tracks in the current Folder (Group) will play repeatedly.
- ↶ A: All Tracks will play repeatedly.

3 Press DISPLAY again to remove the display.

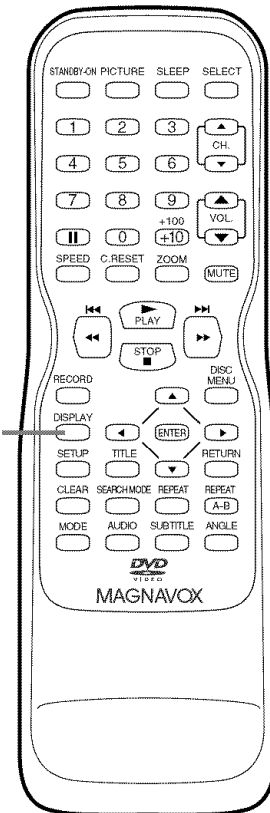
1-3



Helpful Hints

- During MP3 playback, the  icon and the current Track name will appear when you first press DISPLAY.
- During JPEG play, the  icon and the current File name will appear when you first press DISPLAY.

68 Language Settings

You can use the LANGUAGE settings to select different languages for the Audio or Subtitles of DVDs, as well as languages for DVD Disc menus.

● **Before you begin, press SELECT** to put the TV/VCR/DVD in DVD mode. The green DVD light will appear on the front of the TV/VCR/DVD.

1 While play is stopped, press **SETUP** twice. The QUICK SETUP screen appears.

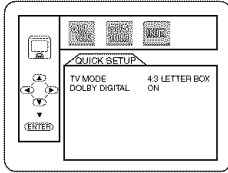

2 Press **◀** or **▶** to select **CUSTOM** at the top of the menu, then press **ENTER**.

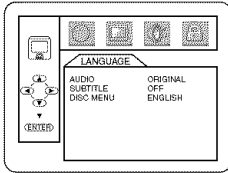

3 The Language menu (■) will be selected. Press **ENTER**.

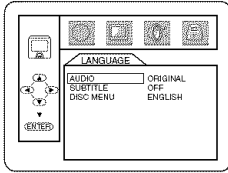

4 Press **▲** or **▼** to select **AUDIO**, **SUBTITLE**, or **DISC MENU**. Then, press **ENTER**. The language options for the selected item will appear.

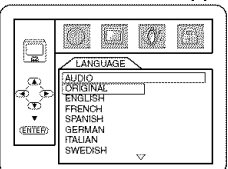

AUDIO:
The DVD's audio plays in the selected language.

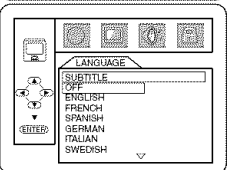

SUBTITLE:
Subtitles appear in the chosen language.

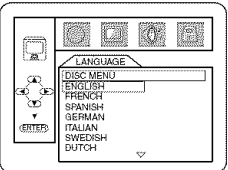

DISC MENU:
A DVD's Disc menu appears in the chosen language.

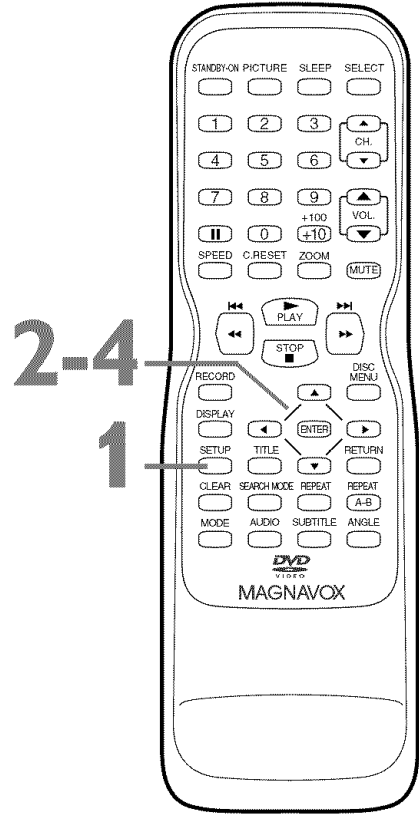

Helpful Hints

- If the DVD's default settings for Audio and Subtitle are the same language, the subtitles may not show unless you turn them on.
- Use the **AUDIO** and **SUBTITLE** buttons to select Audio and Subtitles available on the DVD. Details are on pages 58 and 64.
- If you set **AUDIO** to **ORIGINAL**, the default setting of the DVD Audio will play.

Language Settings (cont'd) 69

- 5** Press **▲** or **▼** to select a language, then press **ENTER**. The language lists may continue on multiple screens. Press **▲** or **▼** to move to the other screens.
- If you select **OTHER**, press four Number buttons to enter the code for the language you desire. Use the Language Codes below. The language or language code you select will appear in the Language menu beside **AUDIO**, **SUBTITLE**, or **DISC MENU**.

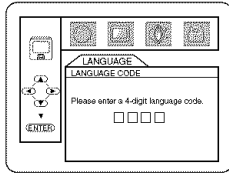

- You can select other languages for **AUDIO**, **SUBTITLE**, and **DISC MENU** only if the language is available on the Disc. If the language is not recorded on the DVD, changing these settings will have no effect.

- 6** Press **SETUP** to exit the menu.

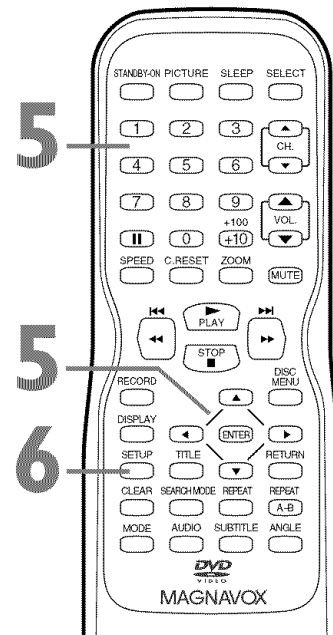

Language Codes

A-B	English	5160	Kannada	5760	Punjabi	6247	T		
Abkhazian	4748	Esperanto	5161	Kashmiri	5765	Pashto	6265	Tagalog	6658
Afar	4747	Estonian	5166	Kazakh	5757	Persian	5247	Tajik	6653
Afrikaans	4752	F-H		Kinyarwanda	6469	Polish	6258	Tamil	6647
Albanian	6563	Faroese	5261	Kirghiz	5771	Portuguese	6266	Tatar	6666
Amharic	4759	Fiji	5256	Kirundi	6460	Pushto	6265	Telugu	6651
Arabic	4764	Finnish	5255	Korean	5761	Quechua	6367	Thai	6654
Armenian	5471	French	5264	Kurdish	5767	Rhaeto-Romance	6459	Tibetan	4861
Assamese	4765	Frisian	5271	L-N		Romanian	6461	Tigrinya	6655
Aymara	4771	Gaelic (Scots)	5350	Laothian	5861	Russian	6467	Tonga	6661
Azerbaijani	4772	Galician	5358	Latin	5847			Tsonga	6665
Bangla	4860	Georgian	5747	Latvian	5868	S		Turkish	6664
Bashkir	4847	German	5051	Lettish	5868	Samoan	6559	Turkmen	6657
Basque	5167	Greek	5158	Lingala	5860	Sangho	6553	Twi	6669
Bengali	4860	Greenlandic	5758	Lithuanian	5866	Sanskrit	6547	U-Z	
Bhutani	5072	Guarani	5360	Macedonian	5957	Serbian	6564	Ukrainian	6757
Bihari	4854	Gujarati	5367	Malagasy	5953	Serbo-Croatian		Urdu	6764
Bislama	4855	Hausa	5447	Malay	5965		6554	Uzbek	6772
Breton	4864	Hebrew	5569	Malayalam	5958	Sesotho	6566	Vietnamese	6855
Bulgarian	4853	Hindi	5455	Maltese	5966	Setswana	6660	Volapuk	6861
Burmese	5971	Hungarian	5467	Maori	5955	Shona	6560	Welsh	4971
Byelorussian	4851	I-K		Marathi	5964	Sindhi	6550	Wolof	6961
C-E		Icelandic	5565	Moldavian	5961	Singhalese	6555	Xhosa	7054
Cambodian	5759	Indonesian	5560	Mongolian	5960	Siswat	6565	Yiddish	5655
Catalan	4947	Interlingua	5547	Nauru	6047	Slovak	6557	Yoruba	7161
Chinese	7254	Interlingue	5551	Nepali	6051	Slovenian	6558	Zulu	7267
Corsican	4961	Inupiak	5557	Norwegian	6061	Somali	6561		
Croatian	5464	Irish	5347	O-R		Spanish	5165		
Czech	4965	Italian	5566	Occitan	6149	Sundanese	6567		
Danish	5047	Japanese	5647	Oriya	6164	Swahili	6569		
Dutch	6058	Javanese	5669	Oromo (Afan)	6159	Swedish	6568		

70 Display Settings

You can change the TV Aspect ratio, Still Mode clarity, Angle Icon availability, and Automatic Power Off features of the DVD Player in the Display menu.

● **Before you begin, press SELECT** to put the TV/VCR/DVD in DVD mode. The green DVD light will appear on the front of the TV/VCR/DVD.

1 When play is stopped, press **SETUP** twice. The QUICK SETUP screen will appear.

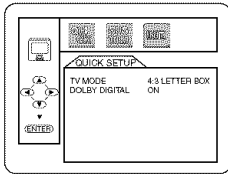

2 Press **◀** or **▶** to select **CUSTOM** at the top of the menu, then press **ENTER**.

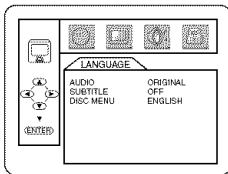

3 Press **◀** or **▶** to select **DISPLAY**, then press **ENTER**.

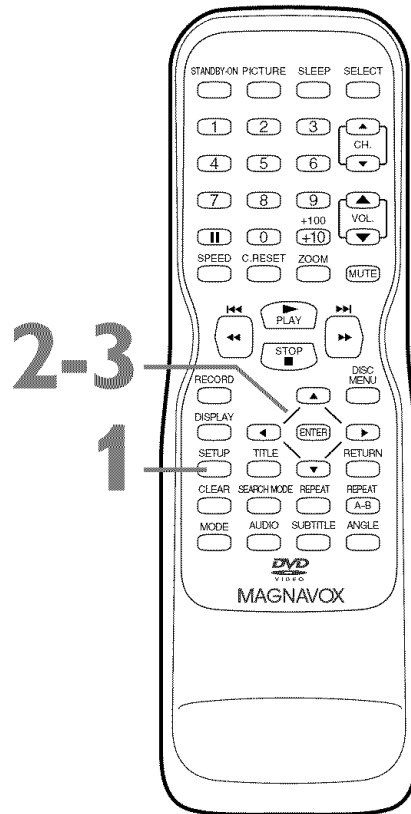
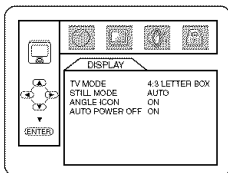

Helpful Hints

- Selecting a different TV MODE setting is only effective if it is available on the DVD. Check the DVD Disc menu or case for details.
- You also can adjust TV MODE in the QUICK SETUP menu. With QUICK selected, press ENTER. TV MODE will be selected, so press ENTER. Press ▲ or ▼ to choose a setting, then press ENTER. Press SETUP to remove the menu.

Display Settings (cont'd) 71

4 Press ▲ or ▼ to select an item, then press ENTER.

- If you selected **TV MODE**, press ▲ or ▼ to select a setting, then press **ENTER**.

Choose 4:3 LETTER BOX if you want to see the entire, widened picture with black bars at the top and bottom of the screen. This looks like the picture you see when watching movies in a theater. This setting is possible only if the DVD was recorded in the letterbox or widescreen format.

Choose 4:3 PAN & SCAN for a full height picture, with both sides trimmed. Some companies refer to this as reformatting the picture to fit your TV screen and may call it the regular or normal format.

- If you selected **STILL MODE**, press ▲ or ▼ to select a setting, then press **ENTER**.

This function allows you to adjust the quality of a still image. AUTO is the default setting.

If you select FIELD, still images will be stabilized but coarse due to the small amount of data.

If you select FRAME, still images will be highly defined due to the simultaneous output of two fields.

- If you selected **ANGLE ICON**, press **ENTER** repeatedly to turn ANGLE ICON ON or OFF. The default setting is ON. Choose ON to see the Angle icon when multiple camera angles are available during DVD play. *Details are on page 58.* Choose OFF to disable the Angle icon.

- If you selected **AUTO POWER OFF**, press **ENTER** repeatedly to set AUTO POWER OFF to ON or OFF. The default setting is ON. Choose ON if you want the TV/VCR/DVD to turn off when there is no activity in DVD mode for 20 minutes.

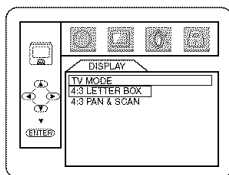
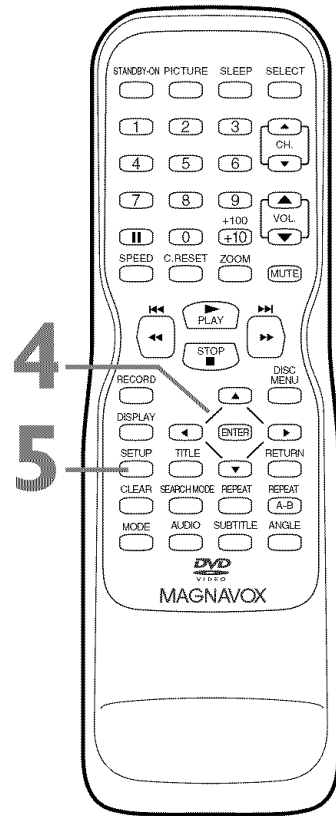

TV MODE

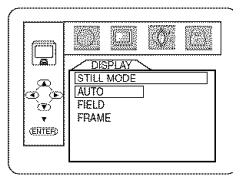

STILL MODE

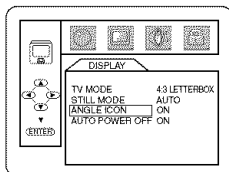

ANGLE ICON

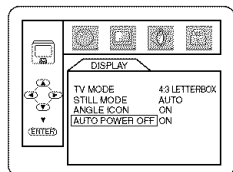

AUTO POWER OFF

5 Press **SETUP** to exit the menus.

72 Audio Settings

Change Audio settings based on other equipment you connected to the TV/VCR/DVD or according to your Disc sound features. These settings only affect the Audio from the DVD Player of the TV/VCR/DVD.

● **Before you begin, press SELECT** to put the TV/VCR/DVD in DVD mode. The green DVD light will appear on the front of the TV/VCR/DVD.

1 While play is stopped, press **SETUP** twice. The QUICK SETUP screen will appear.

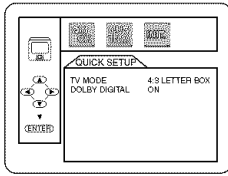

2 Press **◀** or **▶** to select **CUSTOM** at the top of the menu, then press **ENTER**.

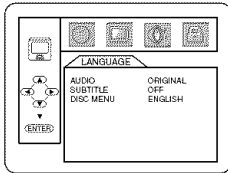

3 Press **◀** or **▶** to select **AUDIO** (), then press **ENTER**.

4 Press **▲** or **▼** to select **DRC**, **DOLBY DIGITAL**, or **DOWN SAMPLING**, then follow step 5 accordingly.

- 5**
- If you selected **DRC**, press **ENTER** repeatedly to turn Dynamic Range Control (DRC) ON or OFF. Choosing ON compresses the range of volume by suppressing loud sounds and raising low sounds. DRC is available only on Discs recorded in the Dolby Digital format.
 - If you selected **DOWN SAMPLING**, press **ENTER** repeatedly to choose ON or OFF. ON sets downsampling to 48 kHz. OFF sets downsampling to 96 kHz. DOWN SAMPLING is available only when the unit is connected to a Stereo using the AUDIO OUT COAXIAL jack.
 - If you selected **DOLBY DIGITAL**, press **ENTER** repeatedly to select ON or OFF. Select ON if you used the AUDIO OUT COAXIAL jack to connect the DVD/VCR to a stereo that is Dolby Digital compatible. Details are on page 15. Otherwise, choose OFF.

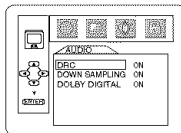

DRC

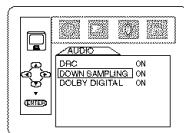

Down Sampling

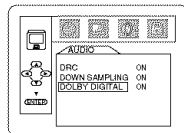

Dolby Digital

6 Press **SETUP** to exit the menu.

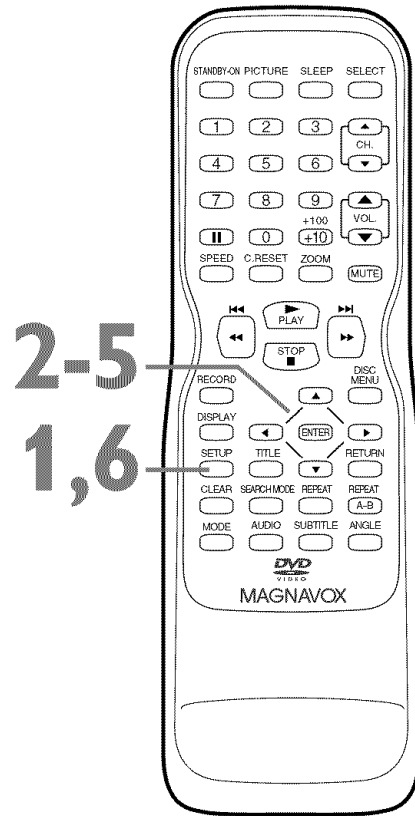

Helpful Hints

- Dolby Digital sound must be available on the DVD.
- You can adjust DOLBY DIGITAL in the QUICK SETUP menu. With QUICK selected, press ENTER. Press ▼ to select DOLBY DIGITAL. Press ENTER to choose ON or OFF. Press SETUP to remove the menu.
- When you play a Disc that has copyright protection, downsampling will be at 48 kHz, even if DOWN SAMPLING is OFF.

On-Screen Displays 73

DVD Display

● Before you begin, press **SELECT** to put the TV/VCR/DVD in DVD mode. The green DVD light will appear on the front of the TV/VCR/DVD.

1 Press **DISPLAY** repeatedly to see the following displays during DVD play.

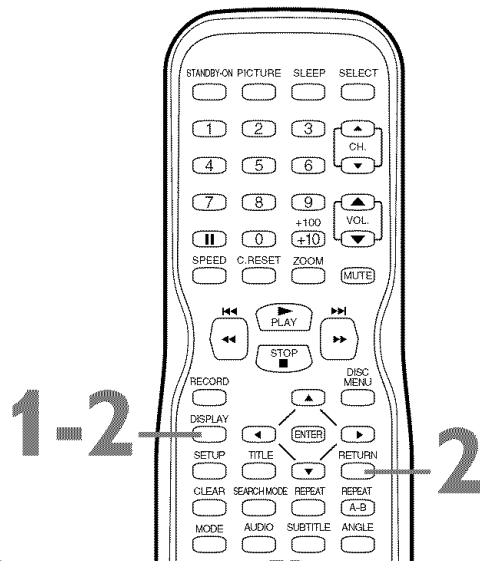
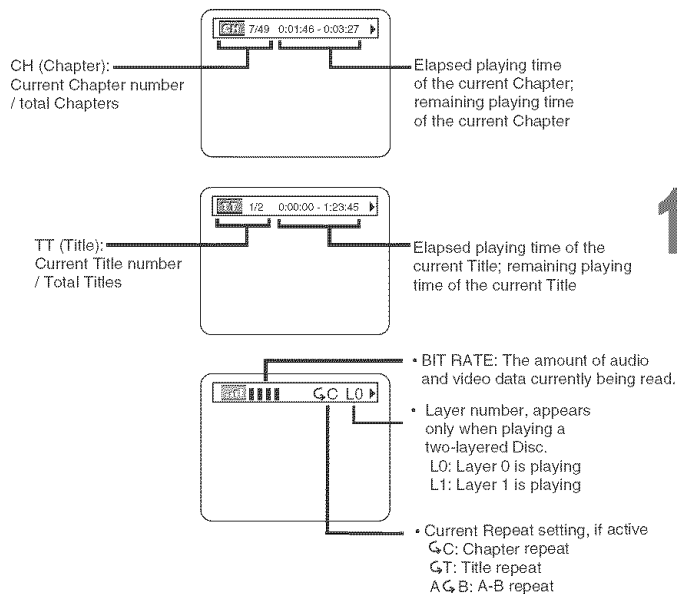

2 Press **DISPLAY** repeatedly or press **RETURN** to remove the display.

Audio CD and Video CD Display

● Before you begin, press **SELECT** to put the TV/VCR/DVD in DVD mode. The green DVD light will appear on the front of the TV/VCR/DVD.

1 Press **DISPLAY** repeatedly to see the following displays during Audio CD or Video CD (without PBC) play.

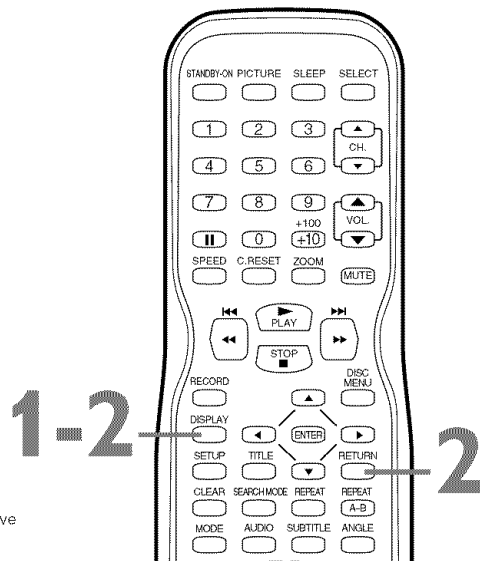
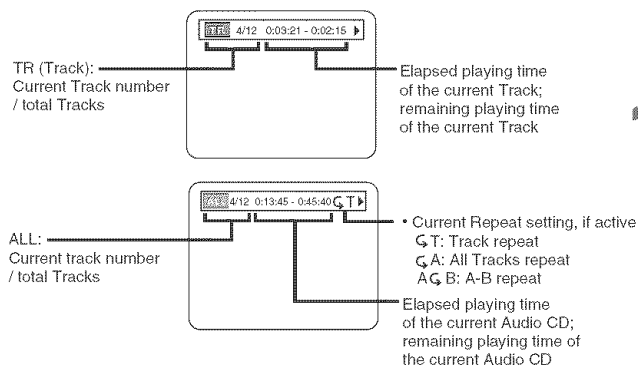

2 Press **DISPLAY** repeatedly or press **RETURN** to remove the display.

74 Black Level, Virtual Surround, Initializing

Black Level

Adjust Black Level to brighten the DVD and Video CD picture during playback.

- 1 During DVD or Video CD play, press **MODE** so the Black Level icon shows on the TV screen.



- 2 Within 10 seconds, press **ENTER** repeatedly to choose **ON** or **OFF**. ON brightens the dark parts of the picture. OFF shows the original picture as recorded.

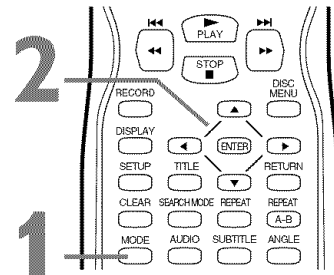

Virtual Surround

You can enjoy improved stereo sound when you play DVDs, Audio CDs, Video CDs, or MP3 files recorded in Dolby Digital or Pulse Code Modulation (PCM). Check the Disc case for details on availability.

- 1 During Disc play, press **MODE** so the Virtual Surround icon appears on the TV screen.

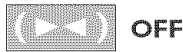

- 2 While the Virtual Surround icon appears, press **ENTER** to choose 1, 2, or OFF. The default setting is OFF. The icon will disappear after about 10 seconds.

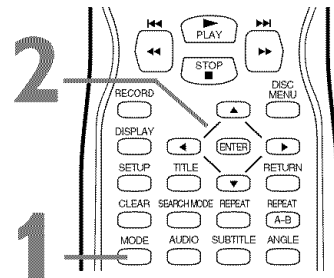

Initializing

You can return all the DVD Player's Setup menu items (except for PARENTAL) to their default settings.

- Before you begin, press **SELECT** to put the TV/VCR/DVD in DVD mode. The green DVD light will appear on the front of the unit.

- 1 While play is stopped, press **SETUP** twice. The QUICK SETUP screen appears.

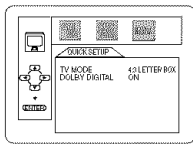

- 2 Press **◀** or **▶** to select **INIT.** (INITIALIZE) at the top of the menu, then press **ENTER**.

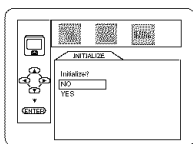

- 3 Press **▲** or **▼** to select **YES**. Then, press **ENTER** twice. To cancel, select **NO** instead.

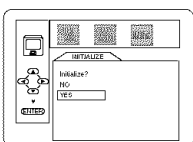

- 4 Press **SETUP** to remove the menu.

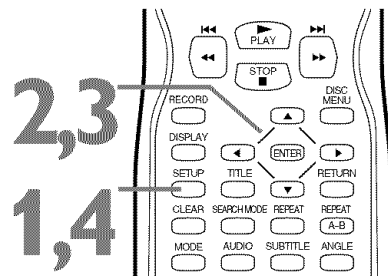

Helpful Hint

- Virtual Surround is available only if you set Stereo Sound to Stereo. Details are on page 64.
- Virtual Surround and Black Level settings will be saved even if the TV/VCR/DVD is turned off.

Glossary 75

AUDIO In Jacks: red and white jacks on the front of the TV/VCR/DVD which are used to receive or record audio from another source (VCR, Camcorder, etc.).

Automatic Channel Setup: process in which the TV/VCR/DVD memorizes all available TV channels. Then, when you push the CH. ▲/▼ buttons, you only scan through channels you receive.

Auxiliary (AUX): The channel to which you set your TV/VCR/DVD during dubbing or when viewing material that is playing on another device that is connected to the TV/VCR/DVD (for example, a Camcorder or VCR or TV channels from a Cable Box/Satellite Receiver). Press SELECT to choose AUX at the TV/VCR/DVD.

Bands: settings that allow you to tune channels.

- **Antenna** – VHF (very high frequency; channels 2-13) and UHF (ultra high frequency; channels 14-69).
- **Cable** – standard channels can be received without a Cable Box.

Brightness: adjusting increases or decreases the brightness of the color on the screen.

COAXIAL Digital Audio Out jack: Sends digital audio to a stereo, allowing you to adjust the volume at the stereo.

Color: adjusting pales or brightens the TV/VCR/DVD picture color.

Dolby Digital: A surround sound system that provides 5.1 channel sound as used in movie theaters. Sound is heard through multiple channels, not just the right and left as with standard stereo.

Dubbing: copying a videotape from a separate VCR or camcorder.

HQ: high quality; a feature in the VCR circuitry which provides enhanced videotape picture detail through the TV/VCR/DVD.

OTR: One-Touch Recording; a timed recording that starts immediately and records for 30 minutes to eight hours, whichever you specify.

Sharpness: adjusting softens or clarifies the picture on the screen.

Tape Speeds: how fast the videotape travels during playback or recording. The faster the tape speed, the better the recording quality will be. Faster speeds (SP) also use more space on the tape. So, you can put more recording on a tape if you use a slower tape speed (SLP).

- **SP** (standard play) – fastest tape speed (recording time for a T120 tape is approximately two hours); best picture quality.
- **LP** (long play) – average tape speed; only playback in this speed is available on this TV/VCR/DVD.
- **SLP** (super long play) – slowest tape speed (recording time for a T120 tape is approximately six hours).

Tint: adjusting changes the tints of the picture from purple to green.

VIDEO In Jack: yellow jack on the front of the TV/VCR/DVD which is used to receive or record video from another source (VCR, Camcorder, etc.).

76 Helpful Hints

If you are having problems with your product, check this list of problems and possible solutions before requesting service. You may be able to solve the problem yourself.

Location

For safe operation and satisfactory performance of your TV/VCR/DVD, remember the following:

- Shield it from direct sunlight and keep it away from sources of intense heat.
- Avoid dusty or humid places.
- Avoid places with insufficient ventilation. Do not block the ventilation openings at the top and bottom of the TV/VCR/DVD. Do not place the TV/VCR/DVD on a carpet, as this will block the ventilation openings.
- Avoid locations subject to strong vibrations.
- Do not place the TV/VCR/DVD near strong magnetic fields.
- Do not move the TV/VCR/DVD from a cold place to a hot place, or vice versa.

Electrical Shock and Fire Hazards

- Do not handle the power cord with wet hands.
- Do not pull the power cord when disconnecting the TV/VCR/DVD from the AC (alternating current) wall outlet. Grasp it by the plug.
- If you spill water on the TV/VCR/DVD, unplug the power cord immediately and take the TV/VCR/DVD to an authorized service center.
- Do not put your fingers or objects into the cassette compartment or disc tray.
- Do not place anything on top of the TV/VCR/DVD.

Dew Warning (Moisture Condensation)

- Moisture may condense inside the unit when you move it from a cold place to a warm place, after heating a cold room, or when the humidity is high. There is no warning that moisture is in your TV/VCR/DVD. Playing a tape when moisture has accumulated could damage the tape and the TV/VCR/DVD. If you suspect moisture inside the TV/VCR/DVD, keep the power on (but do not play a tape) for at least two hours. This will allow the TV/VCR/DVD to dry.

TV/VCR/DVD will not perform a timer recording.

- Set the recording start and stop times correctly. *Details are on pages 28-31.*
Midnight is 12 a.m. Noon is 12 p.m.
- Make sure the TV/VCR/DVD power is off for the timer recording.
- Set the clock. *Details are on pages 20-23.*
- Put a videotape in the cassette compartment of the TV/VCR/DVD. The tape must have a record tab. *Details are on page seven.*
- If the power fails, timer recordings will be restored when you reset the clock. Timer recordings do not occur if set to take place during the power failure.

TV/VCR/DVD will not record on a videotape.

- Make sure the videotape has a record tab. *Details are on page seven.*
- Plug the power cord into an active AC outlet. *Details are on page nine.*
- Check your hookups. *Details are on pages eight-nine.*
- Set up the TV channels. *Details are on page 18.*
- You cannot record DVDs onto a videotape using the TV/VCR/DVD.

Channel reception is poor.

- Check connections, then set up the channels again. *Details are on page 18.*

TV/VCR/DVD has no power.

- Connect the power plug to an AC (alternating current) outlet completely.

TV/VCR/DVD ejects the tape when you try to start a recording.

- Make sure the tape has a record tab. *Details are on page seven.*

Helpful Hints (cont'd) 77

Disc cannot play.

- Insert a playable Disc. Make sure the Disc is labelled for Region 1 or ALL regions and is NTSC compatible. *Details are on page six.*
- Place the Disc correctly in the Disc tray. If the Disc is one-sided, place the Disc in the tray with the label facing up. If the Disc is two-sided, make sure the label of the side you want to play is facing up.
- Clean the Disc. Make sure the Disc is not scratched or warped.
- Cancel the Parental Controls, enter the password, or change the Parental level. *Details are on pages 60-63.*

TV/VCR/DVD does not have a picture.

- Adjust the antenna or check the Cable TV or satellite signal connection. If using a Cable Box/Satellite Receiver, set the TV/VCR/DVD to channel 3, 4, or AUX. *Details are on pages eight-nine.*
- Adjust the picture controls. *Details are on page 25.*
- Select an active TV channel. *Details are on pages 18-19.*
- Make sure the Disc is compatible with the DVD Player of the TV/VCR/DVD. *Details are on page six.*

TV/VCR/DVD has poor sound or no sound.

- Press VOL. ▲/▼ to adjust the volume. Press MUTE to restore the volume.
- Check the audio settings for DVD mode. *Details are on page 72.*
- Check the audio settings of the Disc. For example, you may have selected "soundtrack" playback or an unavailable sound setting (such as Dolby Digital) or language. *Details are on pages 64, 68-69, and 72.* Try other sound options provided in the DVD Disc menu.

You cannot choose a DVD feature, such as camera angle or audio or subtitle language.

- The feature must be recorded on the DVD. Not all DVDs contain multiple angles, subtitles, etc. Refer to the Disc case to see what features are available. If the feature is not available, the "X" may appear in the top right corner of the screen.

Videotape play is poor or the tape is destroyed.

- Adjust the tracking. *Details are on page 40.*
- Use the Rental feature. *Details are on page 35.*
- If moisture has accumulated in the unit, keep the power on for at least two hours, but do not play a tape.

TV/VCR/DVD does not display closed captions for TV programs.

- Make sure closed captioning is available for the program. Refer to the TV listings in your local newspaper.

Remote control does not operate the TV/VCR/DVD.

- Aim the remote control directly at the remote sensor on the front of the TV/VCR/DVD. *Details are on page 16.*
- Remove all obstacles between the remote control and the TV/VCR/DVD.
- Inspect and replace the batteries in the remote control. *Details are on page seven.*

Number buttons will not select channels above 69.

- Enter channel numbers as a two-digit number. If you want to select channels 100 and above, press the +100/+10 button, then the Number buttons for the last two digits. *Details are on page 11.*
- If you are using an antenna and do not have Cable TV/Satellite, only channels 2-69 will be available.

You cannot insert a tape into the cassette compartment of the TV/VCR/DVD.

- Insert the tape with the window facing up and the record tab facing you and on the left.
- Make sure a tape isn't already inside by pressing STOP/EJECT ■▲ on the front of the TV/VCR/DVD.
- Gently push on the center of the tape. Never force a tape into the TV/VCR/DVD.
- If you have set a timer recording and the power is off, the unit will eject the tape if the record tab is missing.

You cannot remove the tape from the TV/VCR/DVD.

- Make sure the power plug is completely connected to an AC (alternating current) outlet.
- If a timer recording is programmed, turn on the TV/VCR/DVD power, then eject the tape. Be sure to insert a tape and turn off the TV/VCR/DVD power for the timer recording.
- Unplug the TV/VCR/DVD power cord for five minutes. Then, plug in the power cord again, then press STAND-BY-ON on the TV/VCR/DVD. If the tape does not eject, press STOP/EJECT ■▲ on the TV/VCR/DVD three to five times. If the tape still does not eject, an authorized servicer may need to remove the tape.

78 Specifications

General TV/VCR

19MDTR20	
CRT:	19 inch in-line gun 90° deflection tube
27MDTR20	
CRT:	27 inch in-line gun 110° deflection tube
Closed Caption system:	§15.119/FCC
Video Heads:	Rotary four-head
Tape width:	1/2 inch
Tape speeds	
SP	33.40 mm/sec.
LP	16.67 mm/sec.
SLP	11.12 mm/sec.
Tuner channels:	2-69
Cable TV:	1-125

General DVD

Color System:	NTSC
---------------	------

Electrical Specifications

Sound output:	Two speakers, 1W, 8 ohm
---------------	-------------------------

Other Specifications

Terminals	
Antenna In:	VHF/UHF/Cable TV 75 ohm unbalanced (F-type)
Video In:	One RCA connector
Audio L/R In:	Two RCA connectors
Headphone:	1/8" stereo (3.5 mm)
Coaxial Digital	
Audio Out:	One pin jack, 500mVpp (75 ohm)
Operating temperature:	41°F-104°F (5°C-40°C)
Power requirements:	AC 120V, 60Hz

19MDTR20:

Power consumption (Maximum):	90W
Dimensions:	Height: 19-11/16" (500 mm) Width: 23-13/16" (605 mm) Depth: 18-11/16" (474 mm)
Weight:	48.5 lbs (22 kg)

27MDTR20:

Power consumption (Maximum):	110W
Dimensions:	Height: 25-1/2" (648 mm) Width: 26-9/16" (675 mm) Depth: 19-11/16" (500 mm)
Weight:	86 lbs (39 kg)

Accessories:	Remote Control with two AA batteries Owner's Manual Quick-Use Guide
--------------	---------------------------------------------------------------------------

Limited Warranty 79

MAGNAVOX LIMITED WARRANTY

Ninety (90) Days Labor & One (1) Year Parts & One (1) Year Display

MAGNAVOX warrants this product against defect in material or workmanship, subject to any conditions set forth as follows:

PROOF OF PURCHASE:

You must have proof of the date of purchase to receive warranted repair on the product. A sales receipt or other document showing the product and the date that you purchased the product, as well as the authorized retailer included, is considered such proof.

COVERAGE:

(If this product is determined to be defective)

LABOR: For a period of ninety (90) days from the date of purchase, Magnavox will repair or replace the product, at its option, at no charge, or pay the labor charges to any Magnavox authorized service center. After the period of ninety (90) days, Magnavox will no longer be responsible for charges incurred.

PARTS: For a period of one (1) year, Magnavox will supply, at no charge, new or rebuilt replacement parts in exchange for defective parts. Magnavox authorized service centers will provide removal and installation of the parts under the specified labor warranty.

DISPLAY: For a period of one (1) year from the date of purchase, Magnavox will supply, at no charge, a new or rebuilt active display device in exchange for the defective display. Magnavox authorized service centers will provide removal and installation of the parts under the specified labor warranty. (PTV screens carry a thirty (30) day replacement warranty.)

"IN-HOME SERVICE: For a period of ninety (90) days from the date of purchase, for color televisions with a screen size of 25" or greater (measured diagonally), Magnavox will provide "in-home" diagnostic warranty service by a Magnavox authorized service provider if such is located within a reasonable distance from your home. If Magnavox does not have an authorized service provider in your area, Magnavox may consider an adjustment or full reimbursement for your expense for "in-home" service, during the time period and for the televisions as stated above in this paragraph, upon Magnavox's review of appropriate receipts or other appropriate documentation for such expense. Magnavox's determination to make any such adjustments or reimbursements is in Magnavox's sole discretion."

EXCLUDED FROM WARRANTY COVERAGE

Your warranty does not cover:

- Labor charges for installation or setup of the product, adjustment of customer controls on the product, and

installation or repair of antenna systems outside of the product.

- Product repair and/or part replacement because of improper installation, connections to improper voltage supply, abuse, neglect, misuse, accident, unauthorized repair or other cause not within the control of Magnavox.
- A product that requires modification or adaptation to enable it to operate in any country other than the country for which it was designed, manufactured, approved and/or authorized, or repair of products damaged by these modifications.
- Damage occurring to product during shipping when improperly packaged or cost of associated packaging.
- Product lost in shipment and no signature verification of receipt can be provided.
- A product used for commercial or institutional purposes (including but not limited to rental purposes).
- Products sold AS IS or RENEWED.

TO OBTAIN WARRANTY SERVICE IN THE U.S.A., PUERTO RICO, OR U.S. VIRGIN ISLANDS...

Contact Magnavox Customer Care Center at:
1-800-705-2000

TO OBTAIN WARRANTY SERVICE IN CANADA...

1-800-661-6162 (French Speaking)
1-800-705-2000 (English or Spanish Speaking)

REPAIR OR REPLACEMENT AS PROVIDED UNDER THIS WARRANTY IS THE EXCLUSIVE REMEDY FOR THE CONSUMER. MAGNAVOX SHALL NOT BE LIABLE FOR ANY INCIDENTAL OR CONSEQUENTIAL DAMAGES FOR BREACH OF ANY EXPRESS OR IMPLIED WARRANTY ON THIS PRODUCT. EXCEPT TO THE EXTENT PROHIBITED BY APPLICABLE LAW, ANY IMPLIED WARRANTY OF MERCHANTABILITY OR FITNESS FOR A PARTICULAR PURPOSE ON THIS PRODUCT IS LIMITED IN DURATION TO THE DURATION OF THIS WARRANTY.

Some states do not allow the exclusions or limitation of incidental or consequential damages, or allow limitations on how long an implied warranty lasts, so the above limitations or exclusions may not apply to you. In addition, if you enter into a service contract agreement with the MAGNAVOX partnership within ninety (90) days of the date of sale, the limitation on how long an implied warranty lasts does not apply.

This warranty gives you specific legal rights. You may have other rights which vary from state/province to state/province.

Magnavox, P.O. Box 520890, Miami, FL 33152 (402) 536-4171

80 Index

- a-b repeat 56
 angle button 15, 58
 ant(enna) jack 8-9, 17
 arrow buttons 14
 audio button 15, 64
 audio cd 6, 54
 audio in/out jacks 9, 16, 33
 audio out coaxial jack 10, 17
 audio settings (dvd) 72
 auto return 32
 automatic rewind, eject 40
 auxiliary mode (aux) 8-9, 11, 33
- batteries 7
 black level 74
 brightness 25
- c.reset button 15, 31, 36
 camera angle 58
 cassette compartment 16
 channel
 above 100 14
 adding/deleting 19
 setup 18
 ▲/▼ buttons 11, 15-16, 40
 chapters 53
 clear button 15
 clock setting 20-23
 closed captions 41
 color 25
 connections 8-10, 33
 contents, table of 4
 contrast 25
 controls
 remote 14-15
 tv/vcr/dvd 16
 copyright protection 3, 33
 counter 25, 36
- daylight-savings time 24
 disc menu button 15, 51
 disc tray 13, 16
 display button 14, 25, 73
 display settings 70-71
 duplication 33
 dvd light 16
 dvd video 6
- ejecting a tape 77
 enter button 15
- fast forward search 39, 52
 front panel 16
- glossary 75
- headphone jack 16
- helpful hints 76-77
 hookups 8-10, 33
- language (dvd) 64, 68-69
 language (setup menus) 18
 language settings 68-69
 lp (long play) 26, 75
- menus 5, 18, 51
 mode button 15, 65, 74
 mp3 display 67
 mp3 playback 66
 mp3 track selection 66
 mts system 48-50
 mute button 15
- number buttons 14
- on-screen status displays 25, 73
 one-touch recording 27
 open/close button ▲ 16
 output button 16
- parental controls 60-63
 password 60-61
 (pause) ■■■ button 14, 39, 55, 59
 picture controls 25
 picture button 14, 25
 play ► button 12-14, 16
 playing discs 13
 playing videotapes 12
 power cord 9, 17
 programs 65
- random playback 65
 ratings
 mpaa 46
 tv 42-45
 real-time tape counter 36
 rear panel 17
 record button 14, 26
 recording
 basic 26
 one-touch 27
 timer 28-31
 rec/otr button 16, 27
 rec/otr light 16
 remote control
 buttons 14-15
 using 7
 remote sensor 16
 repeat button 14, 56
 repeat a-b button 15, 56
 repeat play 34, 56
 rerecording 33
 resuming play 55
 return button 14
- reverse searching 39, 52
 rf coaxial cable 8
- safety precautions 3
 search mode button 15, 53-54, 57
 searching 39, 52
 second audio program 48, 50
 select button 14
 setup button 5, 15
 sharpness 25
 sleep button 14, 36
 sleep timer 36
 slow motion 39, 59
 slp (super long play) 26, 75
 sp (standard play) 26, 75
 specifications 78
 speed button 15, 26
 standby-on button 14, 16
 status display 25, 73
 stereo broadcast recording 48-50
 still picture 39, 55
 stop ■ button 14
 stop/eject ■▲ button 12, 16
 subtitle button 15, 58
 super high speed searching 39
- table of contents 4
 tape duplication 33
 tape eject 16, 77
 tape speed 26, 75
 time search 37
 time setting 20-23
 timer recording
 cancelling 31
 checking 31
 setting 28-30
 tint 25
 title button 14, 51
 titles 51
 tracking 40
 tracks 54
- vcr/tv light 16
 v-chip setup 42-47
 video in/out jacks 9, 16-17, 33
 virtual surround 74
 volume ▲/▼ buttons 15-16
- warranty 79
- zero return 36
 zoom button 15, 59

MANUAL DEL USUARIO

MAGNAVOX
SMART. VERY SMART.

19MDTR20

27MDTR20

TELEVISIÓN A COLOR
CON REPRODUCTOR DE VCR Y
DVD INCORPORADO



GRACIAS POR HABER ELEGIDO MAGNAVOX.

¿NECESITA AYUDA RÁPIDA?

LEA PRIMERO LA GUÍA DE USO RÁPIDO Y/O EL MANUAL DEL PROPIETARIO PARA OBTENER CONSEJOS RÁPIDOS QUE LE PERMITIRÁN DISFRUTAR AÚN MÁS DE SU PRODUCTO MAGNAVOX.

SI YA HA LEÍDO SUS INSTRUCCIONES Y TODAVÍA NECESITA AYUDA, VISITE NUESTRA DIRECCIÓN WWW.MAGNAVOX.COM O LLAME AL 1-800-705-2000 CON SU PRODUCTO JUNTO A USTED.

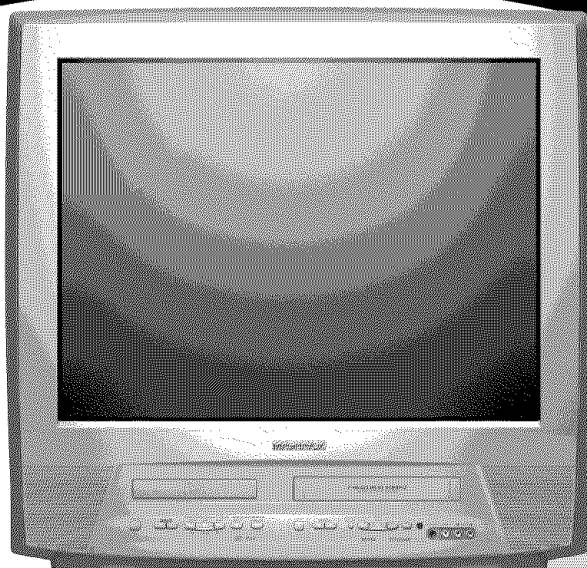

Devuelva su tarjeta de registro de producto hoy mismo y obtenga lo mejor de su compra.

Al registrar su modelo con MAGNAVOX usted cumplirá con los requisitos para obtener todos los valiosos beneficios que se indican a continuación, ¡no se los pierda! Llene y devuelva su tarjeta de registro del producto ahora mismo para garantizar:

<p>*Comprobante de Compra</p> <p>La devolución de la tarjeta incluida garantiza que se archive la fecha de compra, de modo que no necesitará más papeleo para obtener el servicio de garantía.</p>	<p>*Seguridad del producto</p> <p>Notificación</p> <p>Al registrar su producto, recibirá la notificación (directamente del fabricante) en el raro caso de un retiro de productos o de defectos en la seguridad.</p>	<p>*Beneficios adicionales de la propiedad del producto</p> <p>Registrar su producto garantiza que recibirá todos los privilegios a los cuales tiene derecho, incluyendo las ofertas especiales para ahorrar dinero.</p>
-----------------------------------------------------------------------------------------------------------------------------------------------------------------------------------------------------------	-----------------------------------------------------------------------------------------------------------------------------------------------------------------------------------------------------------------------------------	---------------------------------------------------------------------------------------------------------------------------------------------------------------------------------------------------------------------------------

MAGNAVOX

¡Felicitaciones por su compra y bienvenido a la "familia"!

Estimado propietario de un producto MAGNAVOX:

Gracias por su confianza en MAGNAVOX. Usted ha escogido uno de los productos mejor construidos y con mejor respaldo disponible hoy en día. Haremos todo lo que esté a nuestro alcance por mantenerle satisfecho con su compra durante muchos años.

Como miembro de la "familia" MAGNAVOX, usted tiene derecho a estar protegido con una de las garantías más completas y redes de servicio más sobresalientes de la industria. Lo que es más: su compra le garantiza que recibirá toda la información y ofertas especiales a las que tiene derecho, además de un fácil acceso a los accesorios desde nuestra cómoda red de compra desde el hogar.

Y lo que es más importante: usted puede confiar en nuestro irrestricto compromiso con su satisfacción total.

Todo esto es nuestra manera de decirle bienvenido y gracias por invertir en un producto MAGNAVOX.

P.S. Con el fin de obtener lo mejor de su compra MAGNAVOX, asegúrese de llenar y de devolver inmediatamente su tarjeta de registro del producto.

Conozca estos símbolos de **seguridad**



Este "relámpago" indica material no aislado dentro de la unidad que puede causar una descarga eléctrica. Para la seguridad de todos en su hogar, por favor no retire la cubierta del producto.

El "signo de exclamación" llama la atención hacia funciones sobre las que debería leer con atención en la literatura adjunta para evitar problemas operativos y de mantenimiento.

ADVERTENCIA Para reducir el riesgo de incendios o de descarga eléctrica, este aparato no se debe exponer a la lluvia ni a la humedad, y no se le deben colocar encima objetos llenos de líquido como jarrones.

PRECAUCIÓN: Para evitar descargas eléctricas, haga que la paleta ancha del enchufe coincida con la ranura ancha e introdúzcala hasta el fondo.

ATTENTION: Pour éviter les chocs électriques, introduire la lame la plus large de la fiche dans la borne correspondante de la prise et pousser jusqu'au fond.

Sólo para uso del cliente

Escriba a continuación el N° de serie, el cual se ubica en la parte posterior del gabinete. Guarde esta información para futura referencia.

N° de modelo. _____

N° de serie. _____

Seguridad e información general 3

Precauciones de seguridad

Advertencia: Para evitar riesgos de incendio o descargas eléctricas, no exponga este equipo a la lluvia o a la humedad.

Advertencia de la Comisión Federal de Comunicaciones (FCC): Todo cambio o modificación no autorizados a este equipo anula la autoridad del usuario para operarlo.

Seguridad del láser: Esta unidad usa un láser. Sólo una persona de servicio calificado debe retirar la cubierta o intentar reparar este dispositivo, debido a posibles lesiones oculares.

PRECAUCIÓN: EL USO DE CONTROLES O AJUSTES O LA REALIZACIÓN DE PROCEDIMIENTOS DIFERENTES A AQUELLOS QUE SE ESPECIFIQUEN AQUÍ PUEDE PROVOCAR UNA PELIGROSA EXPOSICIÓN A LA RADIACIÓN.

PRECAUCIÓN: RADIACIÓN LÁSER VISIBLE E INVISIBLE CUANDO SE ABREY SE ANULA EL INTERLOCK. NO MIRE FIJAMENTE EL HAZ. EL RAYO SE UBICA ADENTRO, CERCA DE LA PLATINA.

Información especial para usuarios canadienses: Este aparato digital clase B está en conformidad con ICES-003 de Canadá. Cet appareil numérique de la classe B est conforme à la norme NMB-003 du Canada.

Interferencia de radio/TV: Este equipo ha sido probado y se considera que cumple con los límites para dispositivos digitales Clase B, según la Parte 15 de las normas de la FCC. Dichos límites se establecen para brindar una protección razonable contra interferencia dañina en una instalación residencial. Este equipo genera, utiliza y puede irradiar energía de radiofrecuencia y, si no se instala y utiliza de acuerdo con las instrucciones, puede provocar interferencia dañina a las comunicaciones radiales. Sin embargo, no hay ninguna garantía de que no se produzca interferencia en una instalación determinada. Si este equipo causa interferencia dañina en la recepción de radio o televisión, lo que se puede determinar apagando y encendiendo el equipo, se le sugiere al usuario que trate de corregir la interferencia tomando una o más de las siguientes medidas:

- 1) Reoriente o reubique la antena receptora.
- 2) Aumente el espacio de separación entre el equipo y el receptor.
- 3) Conecte el equipo en un tomacorriente o en un circuito diferente del que esté conectado el receptor.
- 4) Consulte al distribuidor o a un técnico en radio/TV con experiencia para obtener ayuda.

Protección del derecho de autor: Se prohíbe la copia, transmisión, ejecución pública y el préstamo de discos. Este producto incorpora tecnología para protección del derecho de autor la que está protegida de acuerdo con la modalidad de quejas de algunas patentes de EE.UU. y otros derechos de propiedad intelectual de Macrovision Corporation y otros propietarios de derechos. El uso de esta tecnología de protección del derecho de autor la debe autorizar Macrovision Corporation y fue creada sólo para el uso en el hogar y otros limitados, a menos que Macrovision Corporation autorice lo contrario. Está prohibido modificar el diseño del producto o su desmontaje.

Nota para la persona que instale el sistema de televisión por cable: Este recordatorio llama la atención de la persona que instale el sistema de televisión por cable para que respete el Artículo 820-40 del Código eléctrico nacional, el que proporciona instrucciones para la apropiada conexión a tierra; en especial, que la conexión a tierra del cable se debe conectar al sistema de conexión a tierra del edificio, lo más cerca posible del punto de entrada del cable.

Declaración de conformidad

Número de modelo: 19MDTR20
27MDTR20

Nombre comercial: Magnavox

Parte responsable: Philips Consumer Electronics North America
P.O. Box 14810
Knoxville, TN 37914-1810
(865) 521-4316

4 Tabla de contenidos

Información general

Seguridad e información general	3
Tabla de contenidos	4
Introducción	5
Discos y cintas de video reproducibles	6

Preparación inicial y uso

Antes de usar el TV/VCR/DVD	7
Conexión del TV/VCR/DVD	8-9
Conexiones opcionales	10
Ver TV	11
Reproducción de una cinta de video	12
Reproducción de un disco	13

Descripción de los controles

Botones del control remoto	14-15
Panel delantero	16
Panel posterior	17

Ajustes del TV

Idioma del menú, reajuste de los canales de TV	18
Agregar/borrar canales	19
Ajuste del reloj	20-23
Horario de verano	24
Pantallas de estado, Controles de imagen	25

Grabación

Grabación de cintas de video	26
Grabación de un toque	27
Grabación con temporizador	28-31
Rebobinado automático de grabación con temporizador	32
Regrabación (duplicado de cintas)	33

Funciones de cinta de video

Repetir	34
Cintas play	35
Retorno a cero, apagado programado	36
Búsqueda de hora	37
Busca hacia índice	38
Funciones de reproducción de cinta de video	39
Funciones de operación automática	40

Funciones adicionales del TV

Subtítulos encapsulados	41
Ajuste de V-Chip	42-47
Sonido de televisión multicanal	48-50

Funciones de disco

Menús, menús de título	51
Búsqueda de avance/retroceso rápido	52
Reproducción de título/capítulo, reproducción de hora	53
Reproducción de pista	54
Reproducción pausada y paso a paso, reanudación activada	55
Repetir, repetir A-B	56
Marcadores	57
Subtítulos, ángulos de cámara	58
Cámara lenta y zoom	59
Código de acceso paterno	60-61
Niveles paternos	62-63
Audio, sonido estéreo	64
Reproducción aleatoria, reproducción programada	65
Reproducción de MP3/JPEG	66
Pantallas de MP3/JPEG	67

Funciones de ajuste del DVD

Ajustes de idioma	68-69
Ajustes de pantalla	70-71
Ajustes de audio	72
Despliegues en pantalla	73
Nivel de negro, Virtual Surround, Inicializar	74

Información que le puede ser útil

Glosario	75
Consejos útiles	76-77
Especificaciones	78
Garantía limitada	79
Índice	80

Introducción 5

Bienvenido a su manual de instrucciones del TV/VCR/DVD

Este manual describe los modelos 19MDTR20 y 27MDTR20. Estos dos modelos son diferentes en tamaño, pero funcionan de forma idéntica. En este manual se muestra el modelo 27MDTR20.

Funciones: TV/VCR

- Ajuste automático de canal
- Limpiacabezales automático
- Ajuste automático de tracking
- Subtítulos encapsulados
- Horario de verano
- Menús de ajuste en inglés, español o francés
- Búsqueda de avance/retroceso, detener
- Sistema de alta calidad (HQ)
- Busca hacia índice
- Grabación de un toque
- Contador de cinta de video de tiempo real
- Cintas play
- Repetir play
- Apagado programado
- Búsqueda de hora
- Grabación con temporizador
- V-Chip (controles paternos)
- Retorno a cero

Funciones: discos

- Opciones de audio*
- Pantalla de velocidad de transmisión de bits
- Ángulo de cámara*
- Sonido Dolby digital*
- Control de rango dinámico
- Reproducción rápida/pausada/lenta/paso a paso Marcadores
- Controles paternos*
- Reproducción programada (CD de audio, MP3)
- Reproducción aleatoria (CD de audio, MP3)
- Repetir (A-B, capítulo, título, pista, disco)
- Buscar (título/capítulo, tiempo, pista)
- Subtítulos*
- Virtual Surround
- Reproducción ampliada

* Si se encuentra disponible en el disco

Menús DVD...

Algunas explicaciones que se encuentran en este manual describen los menús del DVD. Los fabricantes de DVD ajustan los menús, los que varían entre los DVD. No todos los DVD tienen menús. Si el DVD tiene un menú, acceda a él al presionar el botón DISC MENU del control remoto. *Los detalles se encuentran en la página 51.*

Menús de preparación...

Algunas instrucciones explican cómo usar los menús de preparación del TV/VCR/DVD. Existen dos menús de preparación: uno para las funciones del TV/VCR mientras la unidad se encuentre en el modo TV/VCR y uno para las funciones de disco mientras la unidad se encuentre en el modo DVD. Acceda a los menús de preparación al presionar SETUP en el control remoto. Mientras se encuentre en el modo TV/VCR, sólo puede seleccionar el menú TV/VCR PREP.

En el modo DVD puede seleccionar el menú TV/VCR PREP y el menú PREPARACION para el reproductor de DVD de la unidad. Presione una vez el botón PREPARACION para seleccionar el menú TV/VCR PREP. Presione dos veces PREPARACION para obtener el menú PREPARACION del reproductor de DVD. Aún cuando ajuste una función de DVD en el menú PREPARACION de la unidad, ésta no estará disponible si el disco actual no incluye dicha función.

Funciones de disco disponibles...

 No todas las funciones que se describen en este manual están disponibles en todos los discos. En estos casos, no se puede utilizar el TV/VCR/DVD para que ésta esté disponible. Aparecerá una "X" en la esquina superior derecha de la pantalla si trata de acceder a una función que no se encuentre disponible. Por ejemplo, algunas funciones sólo se encuentran disponibles durante la reproducción, mientras que otras sólo lo están si se detiene la reproducción. Si no puede acceder a una función, trate de detener o iniciar la reproducción y luego intente usar nuevamente la función.

6 Discos y cintas de video reproducibles

Discos reproducibles

El reproductor de DVD de este TV/VCR/DVD reproducirá muchos tipos de discos, entre los que se incluyen Discos de video digital (DVD) y Discos compactos de audio (CD).

Reproducirá también archivos MP3 y JPEG.

Para reproducir un DVD, asegúrese que cumpla con los requisitos de códigos regionales y sistemas de color como se describe a continuación. Los discos que tengan los siguientes logotipos se reproducirán en el reproductor de DVD de este TV/VCR/DVD. Finalice los discos CD-R, CD-RW, DVD+R y DVD+RW antes de reproducirlos en el TV/VCR/DVD.



DVD: Discos de video digital pregrabados



CD-R: Disco compacto grabable. Los CD-R sólo se pueden grabar una vez.



CD de audio



CD de vídeo



MP3: Archivos de audio grabados en un CD-R o CD-RW



DVD+R: DVD grabable. Los DVD+R sólo se pueden grabar una vez.



CD-RW: Disco compacto regrabable. Los CD-RW se pueden grabar varias veces.



DVD+RW: DVD regrabable. Los DVD+RW se pueden grabar varias veces.

Códigos regionales

Este TV/VCR/DVD tiene un reproductor de DVD Región uno (1). Los DVD deben tener la etiqueta ALL para todas las regiones o para Región 1 para que se puedan reproducir en la unidad. No se puede reproducir DVD con etiquetas para otras regiones. Busque los símbolos debajo de sus DVD. Si estos símbolos de región no aparecen en su DVD, no puede reproducir el DVD en este TV/VCR/DVD.



El número que aparece dentro del globo representa una región del mundo. La Región 1 representa a los Estados Unidos, Canadá, las regiones superiores de Norteamérica, Bermudas, las Islas Vírgenes de Estados Unidos y las pequeñas regiones cerca de Australia. Un DVD que tenga una etiqueta para una región específica sólo se puede reproducir en reproductores de DVD con el mismo código regional.

Sistemas de color

Los DVD se graban en diferentes sistemas de color alrededor del mundo. Los sistemas de color más comunes son NTSC (que se usa principalmente los Estados Unidos y Norteamérica), PAL y SECAM. El reproductor de DVD de esta unidad usa NTSC, por lo que los DVD que desee reproducir deben estar grabados en el sistema de color NTSC. No se pueden reproducir DVD grabados en otros formatos. El sistema de color del DVD puede aparecer en el mismo DVD o en la caja del disco.

Cintas de video

Magnavox le recomienda usar sólo cintas de video que tengan la marca **VHS**. Es posible que otras cintas de video tengan una calidad de imagen deficiente y dejen demasiados depósitos en los cabezales del video. Es posible que la garantía no cubra tales daños. El VCR de este TV/VCR/DVD tiene un sistema de alta calidad (HQ) y es compatible con equipos de sistema video para el hogar (VHS).

Antes de usar el TV/VCR/DVD 7

Instalación de baterías del control remoto

- 1** Saque la tapa del compartimiento de las baterías en la parte inferior del control remoto. Deslice la tapa hacia abajo y sáquela. Siga la dirección de la flecha que se encuentra en la tapa.
- 2** Coloque dos baterías AA dentro del compartimiento de baterías. Alinee los polos + y - como se indica.
- 3** Vuelva a colocar la tapa del compartimiento de baterías.

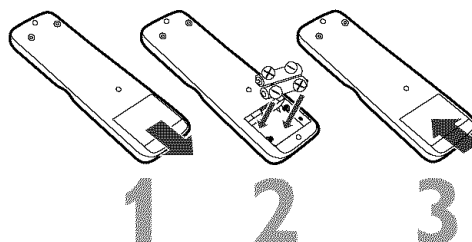

Seguridad de las baterías

PRECAUCIÓN sobre el uso de las baterías: para evitar escapes de las baterías que pueden resultar en lesiones corporales, daño a la propiedad o a la unidad:

- Instale TODAS las baterías de manera correcta, con los polos + y - de la batería alineados de la manera que se indica en la unidad;
- No mezcle baterías, por ejemplo, antiguas con nuevas o de carbono con alcalinas y
- Retire las baterías cuando no use la unidad por un tiempo prolongado.

Prevención de grabación

Las cintas de video tienen lengüetas de grabación para asegurarse de no borrar accidentalmente las grabaciones.

- 1** Para evitar la grabación accidental, rompa la lengüeta con un destornillador.
- 2** Para grabar nuevamente, cubra el agujero con cinta de celofán.

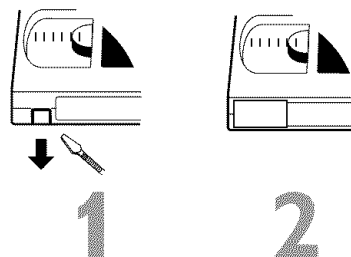

Uso del control remoto

- Apunte el control remoto al sensor remoto que se encuentra en la parte delantera del TV/VCR/DVD. Los detalles se encuentran en la página 16.
- No coloque objetos entre el control remoto y el TV/VCR/DVD.

Mantenimiento del TV/VCR/DVD

- Retire todas las notas adhesivas del videocasete antes de colocar el casete en el TV/VCR/DVD. Las etiquetas removibles pueden trabar el TV/VCR/DVD.
- El TV/VCR/DVD requiere mantenimiento periódico para mantener su excelente rendimiento. Este TV/VCR/DVD tiene un sistema de limpiacabezales interno. Sin embargo, los cabezales del video requerirán eventualmente que se limpien o reemplacen. Sólo un centro de servicio autorizado debe realizar este servicio.

Consejo útil

- El nuevo producto, su empaque y su manual contienen materiales que se pueden reciclar y reutilizar. Las compañías especializadas pueden reciclar el producto para aumentar la cantidad de materiales reutilizables y minimizar la cantidad que se debe eliminar adecuadamente. Las baterías que use el producto no se deben tirar cuando se agoten, sino que se deben eliminar como pequeños desechos químicos. Averigüe las regulaciones locales acerca del desecho del producto antiguo, las baterías, el manual y el empaque cuando reemplaza el equipo existente.

8 Conexión del TV/VCR/DVD

1 Conecte el TV/VCR/DVD usando una de las conexiones que se muestran.

A Conexión del TV/VCR/DVD con una señal de televisión por cableo antena exterior

Conecte una señal de televisión por cableo antena al enchufe ANT (antena).

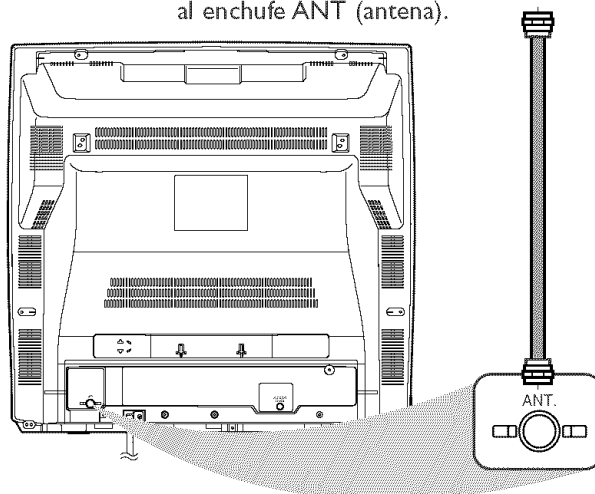

B Conexión del TV/VCR/DVD con una caja de cable/receptor satelital

Para ver cualquier canal, ajuste el TV/VCR/DVD en el canal de salida (canal 03 ó 04) de la caja de cable/receptor satelital. Luego, seleccione los canales en la caja de cable/receptor satelital.

Conecte la señal de televisión por cableo televisión satelital al enchufe IN (entrada) de la caja de cable/receptor satelital.

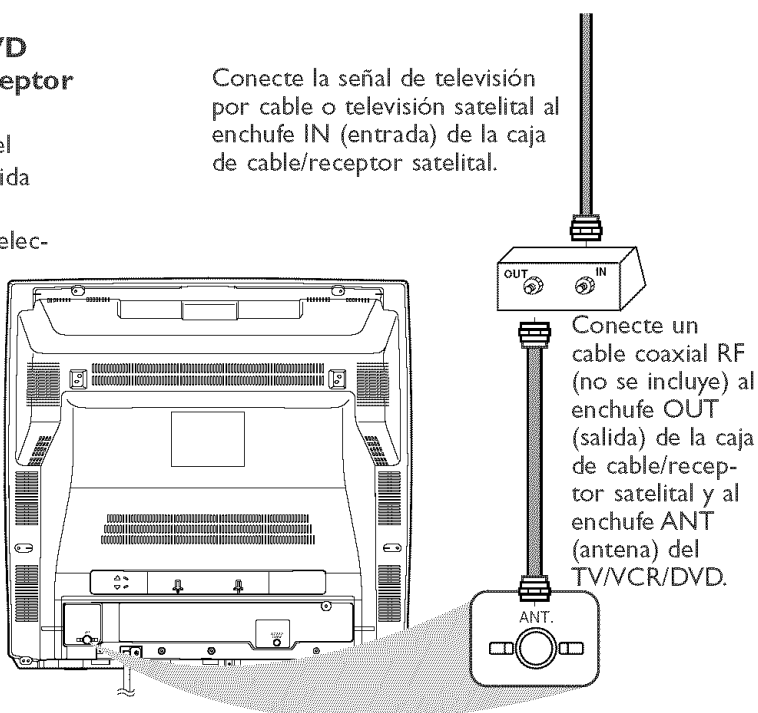

Es posible que la caja de cable/receptor satelital tenga enchufes de salida de audio y video en lugar de un solo enchufe de salida de antena (coaxial RF o de 75 ohmios) que se muestra aquí. Si es así, conecte los cables de audio y video a los enchufes de audio/video de la caja de cable/receptor satelital y a los enchufes de entrada AUDIO/VIDEO que se encuentran en la parte delantera del TV/VCR/DVD.

Presione SELECT en el control remoto para ajustar el TV/VCR/DVD en AUX, no en canal 3 ó 4. Seleccione los canales que desee ver o grabar en la caja de cable/receptor satelital de manera normal y deje el TV/VCR/DVD en AUX.

Conexión del TV/VCR/DVD (continuación) 9

C Conexión del TV/VCR/DVD con una antena interior

Para instalar una antena interior o antena en "V" (no se incluye), conecte el cable de la antena al enchufe ANT (antena) que se encuentra en la parte posterior del TV/VCR/DVD como se muestra. Extienda la antena y ajuste su largo, dirección y ángulo para obtener la imagen más nítida.

Antena interior
(no se incluye, sólo es un ejemplo)

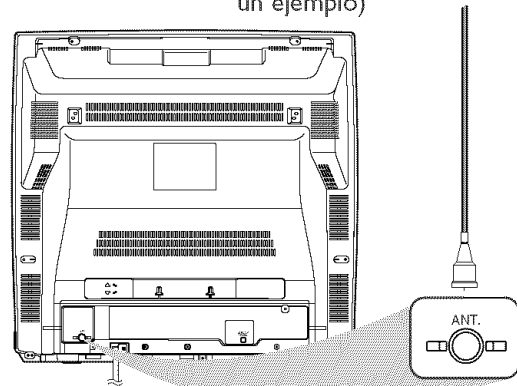

D Conexión del TV/VCR/DVD a otra fuente de video (VCR, reproductor de DVD, camcorder, etc.)

Es posible que necesite esta conexión si desea reproducir discos o cintas en otro equipo, pero desea verlas en el TV/VCR/DVD. En el control remoto presione SELECT para seleccionar AUX en el TV/VCR/DVD. Cuando reproduzca los materiales en el otro equipo, se mostrarán en el canal AUX del TV/VCR/DVD. *Se pueden encontrar más detalles en la página 33.* No se incluyen cables de audio ni de video.

Enchufes AUDIO/VIDEO OUT (salida de audio/video) del VCR (sólo ejemplo)

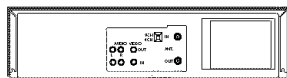

Conecte los cables de audio en los enchufes AUDIO OUT (salida de audio) del VCR y en los enchufes rojo y blanco AUDIO que se encuentran en la parte delantera del TV/VCR/DVD.

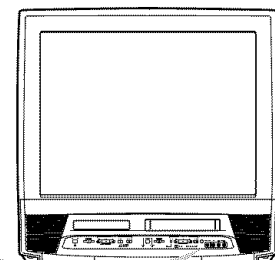
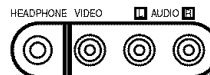

Enchufes de entrada AUDIO/VIDEO que se encuentran en la parte delantera del TV/VCR/DVD

Conecte un cable de video en el enchufe VIDEO OUT (salida de video) del VCR y en el enchufe VIDEO amarillo que se encuentra en la parte delantera del TV/VCR/DVD.

2 Cuando se completan todas las otras conexiones, enchufe el cable de suministro eléctrico del TV/VCR/DVD.

10 Conexiones opcionales

Conexiones estéreo digitales

Puede conectar el TV/VCR/DVD a un estéreo que tenga un enchufe de entrada coaxial digital. Use esta conexión si desea escuchar el sonido del TV/VCR/DVD a través del estéreo. Use estas conexiones para un estéreo compatible con Dolby Digital o para un receptor que tenga Mini-Disc o un lector de cintas de audio digital.

- 1** Conecte la antena/señal de televisión por cable. Los detalles se encuentran en las páginas ocho y nueve.
- 2** Conecte un cable coaxial de audio digital (no se incluye) al enchufe **AUDIO OUT COAXIAL** del TV/VCR/DVD. Además, conecte el cable al enchufe **COAXIAL DIGITAL AUDIO IN** (entrada de audio digital coaxial) del estéreo.
- 3** Si el estéreo es compatible con **Dolby Digital**, ajuste **DOLBY DIGITAL** en **ENC**. Si el estéreo no es compatible con Dolby Digital o si se encuentra conectado a un Mini-Disc o lector de cinta de audio digital, ajuste **DOLBY DIGITAL** en **APDO**. Los detalles se encuentran en la página 72.
Un ajuste incorrecto provoca distorsión del ruido y daña los altavoces.
Para averiguar si su estéreo tiene Dolby Digital, busque el logotipo de Dolby Digital en el estéreo. O consulte el manual del usuario del estéreo.

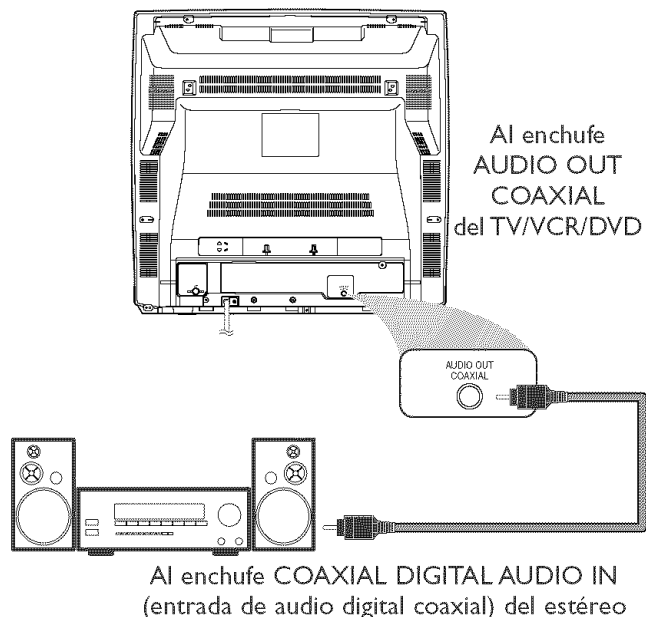

Consejos útiles

- No puede usar un Mini-Disc o lector de cinta de audio digital para copiar en sonido Surround Dolby Digital de 5.1 canales.
- Los discos grabados en Dolby Digital deben mostrar esto en el disco o en la caja. Si el disco no está grabado en sonido Surround Dolby Digital de 5.1 canales, no escuchará sonido multicanal incluso se usa la conexión estéreo digital.

Ver TV 11

Esta unidad selecciona automáticamente los canales de TV cuando usted la conecta una antena o un receptor de TV por cable. Para reponer los canales de TV, vea la página 18. Si está utilizando un receptor de TV por cable o un receptor de satélite no necesita establecer los canales en el TV/VCR/DVD.

- 1** Presione **STANDBY-ON** para encender el TV/VCR/DVD.
- 2** Para ver TV, presione los botones **CH. ▲/▼** para seleccionar los canales memorizados. Los canales memorizados son aquellos que aparecen cuando navega por los canales. Si se salta un canal, aún puede usar los botones de número para seleccionarlo. Este es un canal no memorizado; puede que tenga una recepción débil en su área.
Para actualizar sus canales memorizados y no memorizados, vea la página 18.
Recuerde que si usa una caja de cable/receptor satelital, debe ajustar el TV/VCR/DVD en el canal 3, 4 ó AUX. Cambie los canales en la caja de cable/receptor satelital.

- 3** Presione **VOL. ▲/▼** para ajustar el volumen.

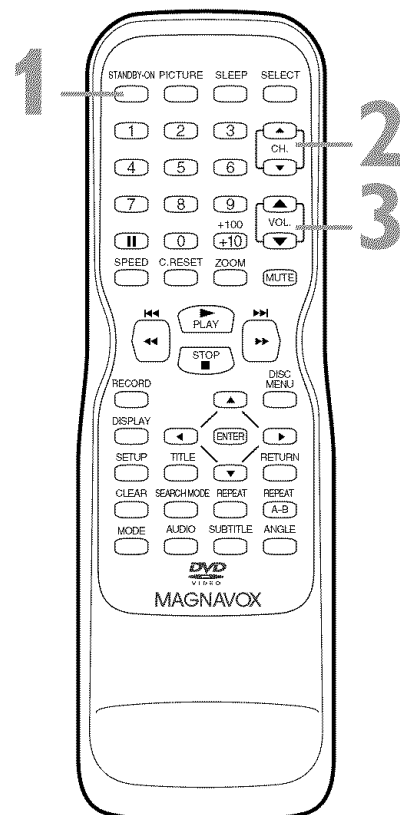
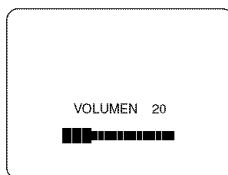

12 Reproducir una cinta de video

Siga estos pasos para sólo reproducir una cinta de video. Las opciones de reproducción de cintas de video se encuentran en las páginas 34 a 40.

- 1** Inserte una cinta de video en el compartimiento del casete del TV/VCR/DVD. Se encenderá el equipo. Si falta la lengüeta de grabación de la cinta, la reproducción debe comenzar automáticamente.
- 2** Si la reproducción no comienza automáticamente, presione **PLAY ▶** para que comience.
- 3** Presione **STOP ■** para detener la reproducción.
- 4** Presione **◀◀ / ◀◀** para rebobinar la cinta.
- 5** Cuando termine de rebobinar, presione **STOP/EJECT** en la parte delantera del TV/VCR/DVD para retirar la cinta.

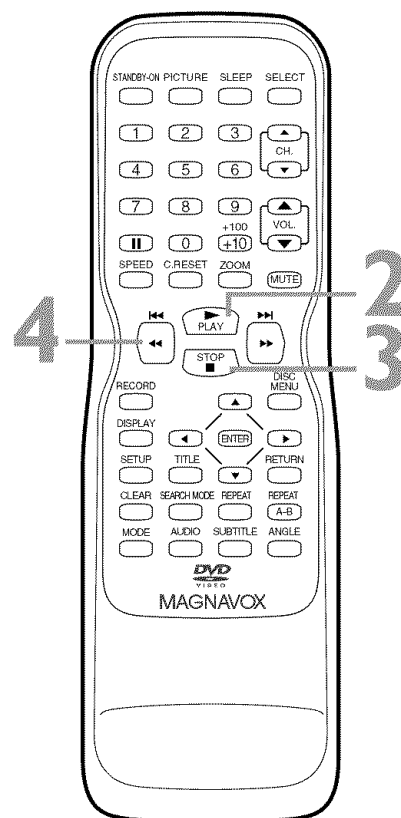

Consejos útiles

- Si la cinta que desea reproducir ya se encuentra en el TV/VCR/DVD, enciéndalo. Presione **SELECT** o escoja el modo TV/VCR (se encenderá la luz roja del VCR/TV), luego presione **PLAY ▶**.
- Cuando se reproduce una cinta de formato S-VHS, no se puede obtener la alta resolución que se obtendría en un S-VHS VCR. Es posible que aparezcan líneas de interferencia (rayas negras y blancas) en la imagen.
- Si presiona **SELECT** mientras reproduce una cinta de video, la reproducción se detendrá y la unidad cambiará al modo DVD. Esto también sucederá si presiona **PLAY ▶** (DVD) u **OPEN/CLOSE ▲** (DVD) en la parte delantera del TV/VCR/DVD durante la reproducción de cintas de video.

Reproducción de un disco 13

Antes de comenzar, encienda los otros equipos que estén conectados al TV/VCR/DVD. Ajuste un estéreo (si se aplica) a la fuente o canal de sonido correcto. Los detalles se encuentran en la página 10.

- 1** Presione **STANDBY-ON** para encender el **TV/VCR/DVD**. La unidad estará en el modo **TV/VCR**. Se encenderá la luz roja de **VCR/TV**.
- 2** Presione **SELECT** para poner el **TV/VCR/DVD** en el modo **DVD**. La luz verde de **DVD** aparecerá en la parte delantera del **TV/VCR/DVD**.
- 3** Presione **OPEN/CLOSE** ▲ en la parte delantera del **TV/VCR/DVD** para abrir la bandeja de discos.
- 4** Coloque un disco en la bandeja. Algunos **DVD** están grabados en ambos lados. Asegúrese que la etiqueta del lado que desea reproducir apunte hacia arriba. O si el **DVD** está grabado en un sólo lado, coloque el disco en la bandeja con la etiqueta apuntando hacia arriba y la cara brillante hacia abajo.

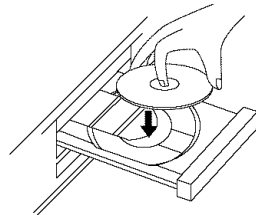

- 5** Presione **PLAY** ►. La bandeja se cerrará y comenzará la reproducción. Si no comienza, presione **PLAY** ► nuevamente. O puede presionar **OPEN/CLOSE** ▲ o presionar la bandeja hacia la unidad para cerrar la bandeja. Si en su lugar aparece un menú del **DVD**, consulte la página 51. Para obtener detalles sobre **MP3** y **JPEG**, consulte la página 66.
- 6** Presione **STOP** ■ para detener la reproducción. Si la reproducción permanece detenida durante cinco minutos, se oscurecerá la pantalla del **DVD**. Si la reproducción estuvo detenida durante 20 minutos sin actividad en el **TV/VCR/DVD**, se apagará la unidad.

Recuerde, sólo se pueden reproducir ciertos discos. Consulte la página seis para los detalles.

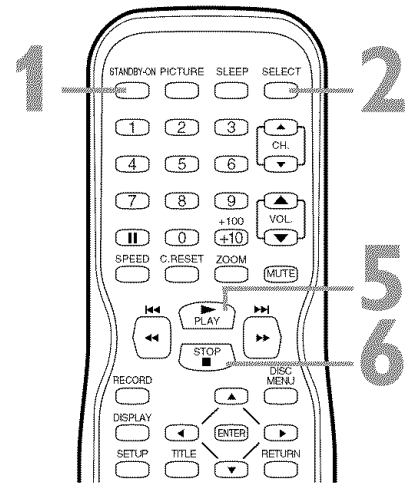

- 3** Presione **OPEN/CLOSE** ▲ en la parte delantera del **TV/VCR/DVD**.
- 4** Inserte un disco.

Consejos útiles

- Si apaga la unidad en el modo **DVD**, cuando la encienda nuevamente, se encontrará en el modo **TV/VCR**.
- Aparecerá una "X" en la pantalla cuando trate de acceder a una función que no se encuentre disponible. Este no es un problema del **TV/VCR/DVD**.
- Si un disco está sucio o rayado, es posible que se distorsione la imagen o se detenga la reproducción. Retire el disco y pruebe con uno diferente.
- Presione **OPEN/CLOSE** ▲ (**DVD**) o **PLAY** ► (**DVD**) en la parte delantera del **TV/VCR/DVD** cuando esté apagado. Esto enciende la unidad en el modo **DVD** (no en el modo **TV/VCR**).
- Si un disco tiene capas múltiples, es posible que ocasionalmente se congele la imagen. Esto sucede cuando la primera capa se cambia a la segunda. Esto no es señal de funcionamiento defectuoso.
- Al presionar **SELECT** durante la reproducción del disco, se detiene la reproducción y cambia la unidad al modo **TV/VCR**. Al presionar **PLAY** ► (**VCR**) en la parte delantera de la unidad durante la reproducción del disco, se detiene la reproducción del disco y comienza la reproducción de la cinta.

14 Botones del control remoto

Botón PICTURE

Presione para acceder a los controles de imagen. *Los detalles se encuentran en la página 25.*

Botón STANDBY-ON

Presione para encender/apagar el TV/VCR/DVD.

Botones de número

Modo TV: Presione dos dígitos para acceder a un canal específico. Presione 0 antes del número de un canal de un dígito. *Los detalles se encuentran en la página 11.*

Modo DVD: Use los botones de número para ingresar un número de pista o de capítulo. Botón +100/+10: Presione antes de ingresar números de dos dígitos. Por ejemplo, para seleccionar el capítulo 16, presione +100/+10 y luego 1 y 6.

Botón II (pausa)

Presione para poner en pausa la grabación de cintas de video. Presione nuevamente para reanudar la grabación. *Los detalles se encuentran en la página 26.* Presione para poner en pausa la reproducción de cintas de video o DVD. Presione repetidamente para avanzar la imagen de un cuadro a la vez. *Los detalles se encuentran en las páginas 39 y 55.*

Botón RECORD

Presione una vez para iniciar una grabación en cinta de video. *Los detalles se encuentran en la página 26.*

Botón DISPLAY

Modo TV/VCR: Presione para ver el contador de la cinta de video, el canal o la hora en pantalla. *Los detalles se encuentran en la página 25.*

Modo DVD: Presione para ver el estado del disco en pantalla. *Los detalles se encuentran en la página 73.*

Botón TITLE

Presione para acceder al menú Título de un DVD si se encuentra disponible. *Los detalles se encuentran en la página 51.*

Botón SLEEP

Presione para ajustar el apagado programado. *Los detalles se encuentran en la página 36.*

Botón SELECT

Presione para escoger el modo AUX, TV/VCR o DVD. En la parte delantera del TV/VCR/DVD aparecerá la luz respectiva para indicar el modo activo. *Los detalles se encuentran en la página 16.*

Botón PLAY ►

Presione para comenzar a reproducir un disco o un videocasete. *Los detalles se encuentran en las páginas 12 a 13.*

Botón ►► / ►►

Durante la reproducción de un disco, presione brevemente para saltarse a la pista o al capítulo siguiente. *Los detalles se encuentran en la página 54.* O presione y mantenga presionado por dos segundos para buscar hacia adelante durante la reproducción del disco. *Los detalles se encuentran en la página 52.* Presione para adelantar una cinta de video. *Los detalles se encuentran en la página 39.*

Botón STOP ■

Presione para detener la reproducción de un disco o una cinta de video.

Botones de flecha

Use los botones de flecha para seleccionar o ajustar los elementos del menú.

Botón RETURN

Presione para ir al menú de preparación anterior en el modo DVD o TV/VCR. Presione para sacar algunos menús o pantallas.

Botón REPEAT

Presione para reproducir repetidamente un disco, título, capítulo o pista. *Los detalles se encuentran en la página 56.*

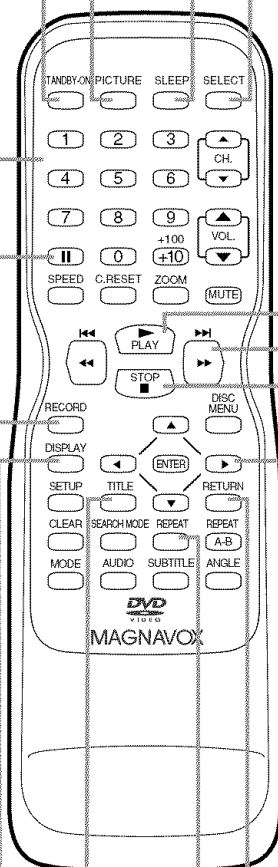

Botones del control remoto (continuación) 15

Bóton ZOOM

Presione para ampliar la imagen durante la reproducción de DVD. Los detalles se encuentran en la página 59.

Bóton C.RESET (counter reset)

Presione para reajustar el contador de cinta en 0:00:00. Los detalles se encuentran en la página 36. Presione para cancelar una grabación con temporizador. Los detalles se encuentran en la página 31.

Bóton SPEED

Presione para seleccionar la velocidad de grabación de una cinta (SP o SLP). Los detalles se encuentran en la página 26.

Bóton |◀◀ / ◀◀

Durante la reproducción de un disco, presione brevemente para saltarse al comienzo de la pista/capítulo actual. Presione repetidamente para saltar a las pistas/capítulos anteriores. Los detalles se encuentran en la página 54.

O presione y mantenga presionado durante dos segundos para buscar hacia atrás durante la reproducción del disco. Los detalles se encuentran en la página 52. Presione para retroceder una cinta de video. Los detalles se encuentran en la página 39.

Bóton SETUP

Presione para acceder o sacar el menú Preparación del TV/VCR/DVD.

Bóton CLEAR

Presione para reajustar o borrar un ajuste o información equivocada.

Bóton MODE

Presione para reproducir un programa o para iniciar reproducción aleatoria. Los detalles se encuentran en la página 65. Presione para seleccionar un ajuste de nivel de negro o Virtual Surround. Los detalles se encuentran en la página 74.

Bóton SEARCH MODE

Presione para buscar un tiempo, capítulo, pista o título específico en un disco. Los detalles se encuentran en las páginas 53 y 54.

Presione para ajustar los marcadores. Los detalles se encuentran en la página 57.

Botones CH. (channel) ▲/▼

Presione para seleccionar los canales de TV memorizados. Los detalles se encuentran en la página 11.

Botones VOL. (volume) ▲/▼

Presione para desactivar o restaurar el sonido.

Bóton MUTE

Presione para desactivar o restaurar el sonido.

Bóton DISC MENU

Presione para acceder a los menús del DVD. Los detalles se encuentran en la página 51.

Bóton ENTER

Presione para aceptar o cambiar un ajuste de menú.

Bóton REPEAT A-B

Presione para ajustar una sección de un disco y reproducirla repetidamente. Los detalles se encuentran en la página 56.

Bóton ANGLE

Presione para cambiar el ángulo de cámara y ver la secuencia de un disco desde una perspectiva diferente. Los detalles se encuentran en la página 58.

Bóton SUBTITLE

Presione para seleccionar un idioma para los subtítulos. Los detalles se encuentran en la página 58.

Bóton AUDIO

Presione para seleccionar un idioma de audio o modo de sonido. Los detalles se encuentran en la página 64.

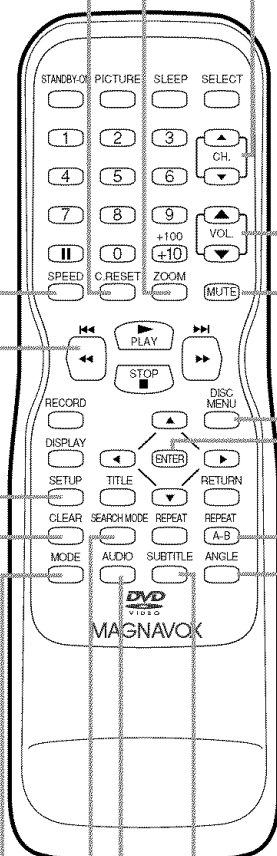

16 Panel delantero

Compartimiento del casete

Inserte una cinta de video aquí.

Bandeja de discos

Inserte un Disco aquí.

Botones CHANNEL ▲/▼

Presione para seleccionar los canales de TV. Los detalles se encuentran en la página 11.

Botón OPEN/CLOSE A (DVD)

Presione para abrir o cerrar la bandeja de discos. Los detalles se encuentran en la página 13.

Botón STOP ■ (DVD)

Presione para detener la reproducción de un disco. Los detalles se encuentran en la página 13.

Botones VOLUME ▲/▼

Presione para ajustar el volumen.

Botón STANDBY-ON

Presione para encender o apagar el TV/VCR/DVD. Apague el TV/VCR/DVD para realizar una grabación con temporizador.

Botón PLAY ► (VCR)

Presione para iniciar la reproducción de un disco. Los detalles se encuentran en la página 13.

Botones PREV |◀◀, NEXT ▶▶| (DVD)

Presione para ir a un capítulo o una pista diferente. Los detalles se encuentran en la página 54.

Luz de DVD (verde)

Aparece si el TV/VCR/DVD se encuentra en el modo DVD.

Botón OUTPUT

Presione para seleccionar el modo AUX, TV/VCR o DVD. Si cambia al modo TV/VCR, espere cerca de cuatro segundos antes de volver al modo DVD. Este botón funciona de la misma manera que el botón SELECT del control remoto.

Luz de VCR/TV (roja)

Aparece si el TV/VCR/DVD se encuentra en el modo TV/VCR.

Luz de REC/OTR (roja)

Esta luz destella durante la grabación. Se enciende cuando el TV/VCR/DVD se encuentra en el modo Standby (apagado) durante una grabación con temporizador.

Botón REC/OTR (VCR)

Presione para iniciar una grabación de cinta de video. Los detalles se encuentran en las páginas 26 y 27.

Botón REW |◀◀ (VCR)

Presione para rebobinar la cinta o para buscar rápidamente hacia atrás durante la reproducción. Los detalles se encuentran en la página 39.

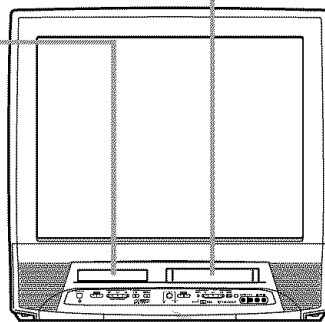

Botón STOP/EJECT ■▲ (VCR)

Presione para detener la reproducción de la cinta. Presione mientras la reproducción está detenida para sacar la cinta.

Botón F.FWD ▶▶| (VCR)

Presione para avanzar rápido la cinta o para buscar rápidamente hacia adelante durante la reproducción. Los detalles se encuentran en la página 39.

Botón PLAY ► (VCR)

Presione para iniciar la reproducción de la cinta. Los detalles se encuentran en la página 12.

Enchufes Entrada de VIDEO y AUDIO L/R (izquierdo/derecho)

Use los cables de audio y video para conectar estos enchufes a los enchufes Audio y Video Out de un Camcorder, reproductor de DVD o VCR. Esto le permite ver los materiales que se reproducen en el equipo cuando escoge AUX en el TV/VCR/DVD. Los detalles se encuentran en la página 33.

Enchufe HEADPHONE

Conecte aquí los auriculares (no se incluyen) para audición personal.

Sensor del control remoto

Recibe una señal del control remoto para que pueda operar el TV/VCR/DVD a distancia.

Panel posterior 17

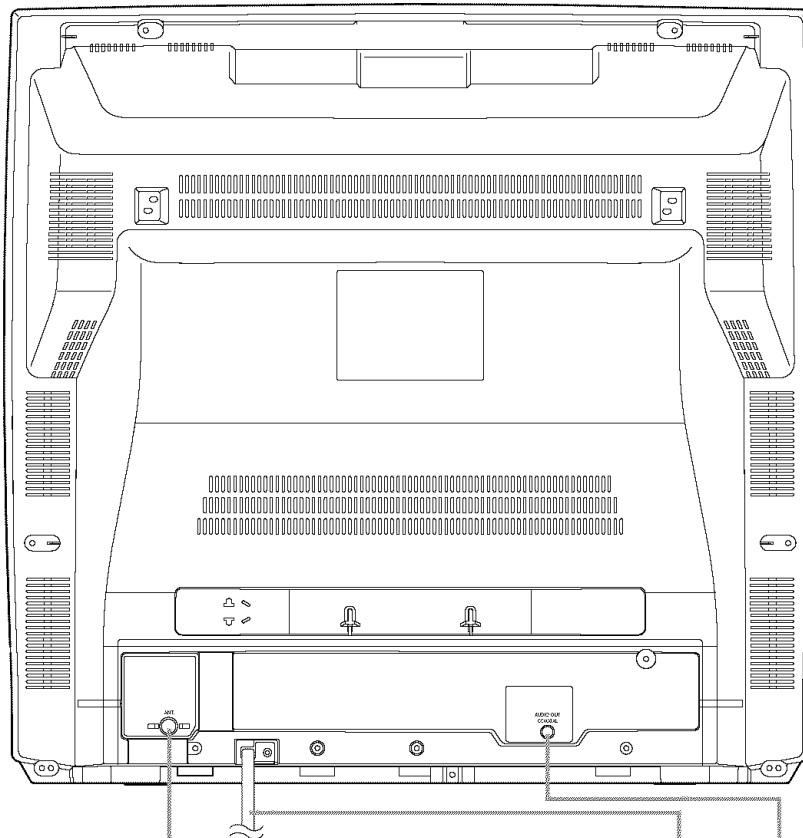

Enchufe ANT (entrada de antena)

Conecte aquí una antena o señal de televisión por cable. Esto trae los canales al TV/VCR/DVD (o se conecta a una caja de cable/receptor satelital a través de este enchufe), no recibirá ningún canal de TV. *Los detalles se encuentran en las páginas ocho y nueve.*

Cable de suministro eléctrico
Conéctelo a un tomacorriente de CA estándar (120V/60Hz).

Enchufe AUDIO OUT COAXIAL (Salida de audio digital)

Conecte este enchufe a un estéreo digital usando un cable coaxial de audio digital (no se incluye). Use esta conexión si el estéreo tiene compatibilidad Dolby Digital y un enchufe de entrada de audio coaxial digital. También puede usar esta conexión al conectar el TV/VCR/DVD a un Mini-Disc o lector de cinta de audio digital. *Los detalles se encuentran en la página 10.*

18 Idioma del menú, reajuste de los canales de TV

Idioma del menú

Esto afecta al idioma de los menús de preparación del TV/VCR/DVD y a los términos del despliegue en pantalla. No altera el idioma de la programación del TV, las cinta de video, los discos o los subtítulos encapsulados.

1 Presione **SETUP** una vez para que aparezca el menú **TV/VCR PREP.**

2 Presione **▲** o **▼** para seleccionar **LANGUAGE.**

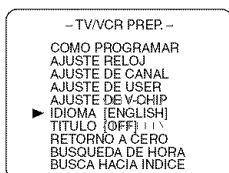
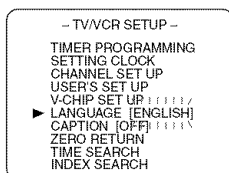

3 Presione **ENTER** repetidamente para seleccionar **ENGLISH, ESPAÑOL** o **FRANÇAIS.** El idioma seleccionado aparecerá dentro de []. Este será el idioma de los menús de preparación del TV/VCR/DVD en los modos TV/VCR y DVD.

4 Presione **SETUP** para salir del menú.

Reajuste de los canales de TV

Esta unidad selecciona automáticamente los canales de TV cuando usted la conecta una antena o un receptor de TV por cable.

- Antes de comenzar, ponga el TV/VCR/DVD en el modo TV/VCR.
Presione **SELECT** para que la luz roja de VCR/TV aparezca en la parte delantera del TV/VCR/DVD.

1 Presione **SETUP.**

2 Presione **▲** o **▼** para seleccionar **AJUSTE DE CANAL.** Luego, presione **ENTER.**

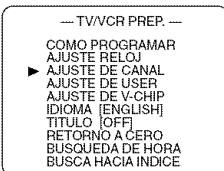

3 Presione **▲** o **▼** para seleccionar **AUTOPROGRAMACION DE CA.** Presione **ENTER.** El TV/VCR/DVD memoriza los canales que se encuentran disponibles. Cuando se complete la exploración, el TV/VCR/DVD irá al canal más bajo que se encuentre disponible. Use los botones **CH ▲/▼** para explorar los canales memorizados. Puede seleccionar los canales no memorizados con los botones de números.

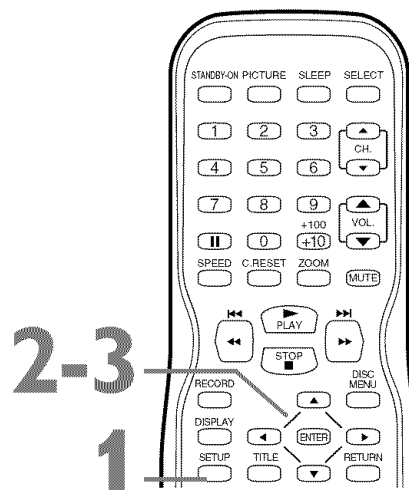
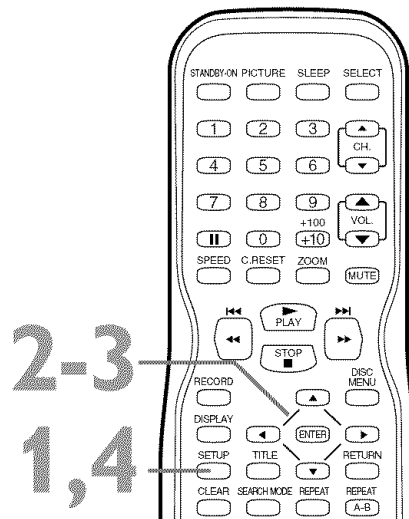
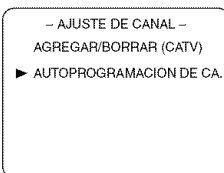

Consejos útiles

- El TV/VCR/DVD no puede cambiar los canales en la caja de cable o el receptor satelital. Ajuste el TV/VCR/DVD en 3, 4 ó AUX. Cambie los canales en la caja de cable/receptor satelital.
- Los ajustes de los canales se mantienen si falla el suministro de alimentación.
- Si tiene menús en español o en francés y necesita el menú en inglés, pulse **SETUP.** Presione **▲** o **▼** para seleccionar **IDIOMA** o **LANGUAGE.** Presione **ENTER** para seleccionar **ENGLISH.** Presione **SETUP** para sacar el menú de la pantalla.
- No puede reajustar los canales de TV cuando la unidad se encuentra en el modo DVD.

Agregar/borrar canales 19

Puede borrar los canales de TV que ya no reciba o no vea siempre. O puede agregar más canales si el TV/VCR/DVD no memorizó todos sus canales favoritos.

● **Antes de comenzar, presione SELECT para poner el TV/VCR/DVD en el modo TV/VCR.** Aparecerá la luz roja de VCR/TV.

1 Presione **SETUP**.

2 Presione **▲** o **▼** para seleccionar **AJUSTE DE CANAL**. Luego, presione **ENTER**.

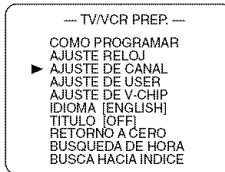

3 Presione **▲** o **▼** para seleccionar **AGREGAR/BORRAR** aparecerá (TV) o (CATV) junto a **AGREGAR/BORRAR**. Esto indica si se encuentra conectado al TV/VCR/DVD por una antena (TV) o una señal de televisión por cable (CATV). **Luego, presione ENTER**. Desaparecerá el menú y aparecerá un canal de TV. Aparecerá el número del canal junto con **AGREGAR/BORRAR**.

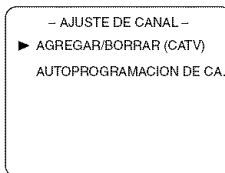

4 Presione **▲** o **▼** hasta que aparezca el canal que desee agregar o borrar. También puede usar los botones de número o los botones CH **▲/▼** para escoger un canal.



5 Presione **ENTER** para agregar o borrar el canal.

Para agregar un canal, presione **ENTER** para que **AGREGAR** y el número del canal aparezcan en azul claro (cerceta). Para borrar un canal, presione **ENTER** para que **BORRAR** y el número del canal aparezcan en rojo claro (púrpura).

Para borrar otro canal, repitas los pasos 4 y 5.

6 Cuando termine presione **SETUP**.

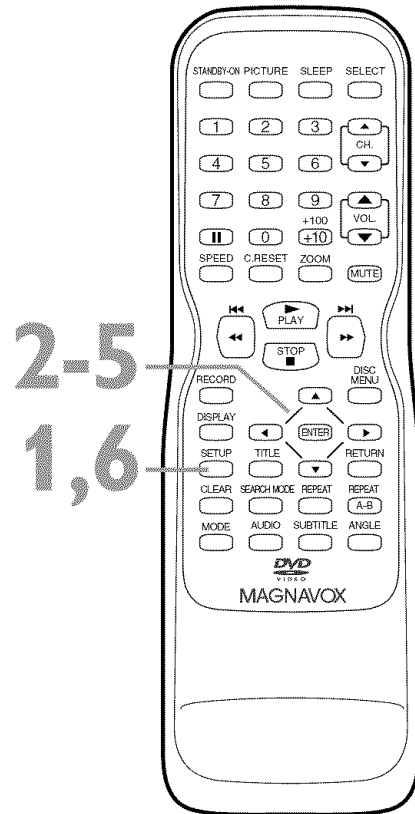

Consejos útiles

- Para confirmar que se ha agregado o borrado un canal, presione los botones CH **▲/▼** para ver si puede seleccionar el canal o no. Sólo los canales memorizados/agregados se pueden seleccionar con CH. **▲/▼**. Use los botones de número para seleccionar los canales borrados.
- Si se encuentra conectada una antena al TV/VCR/DVD, los canales 2 al 69 estarán disponibles para agregar o borrar. Si se encuentra conectado a televisión por cable, los canales 1-125 estarán disponibles.
- Esta función no operará cuando la unidad se encuentre en el modo DVD.

20 Ajuste del reloj

Ajuste manual del reloj

Debe ajustar el reloj antes de realizar una grabación con temporizador. Ajuste manualmente el reloj. Después, use Reloj aut. para monitorear la hora. *Los detalles se encuentran en las páginas 22 y 23.*

Si no recibe una estación PBS que transmita señales horarias, no puede usar Reloj aut. Ajuste RELOJ AUT. en OFF. La hora permanecerá de la manera que la haya ajustado manualmente.

Antes de comenzar...

- Con el equipo encendido, presione **SELECT** para poner el TV/VCR/DVD en el modo TV/VCR. Aparecerá la luz roja de VCR/TV.

1 Presione **SETUP**.

2 Presione **▲** o **▼** para seleccionar **AJUSTE RELOJ**. Luego, presione **ENTER**.

— TV/VCR PREP. —
 COMO PROGRAMAR
 ▶ AJUSTE RELOJ
 AJUSTE DE CANAL
 AJUSTE DE USER
 AJUSTE DE V-CHIP
 IDIOMA [ENGLISH]
 TITULO [OFF]
 RETORNO A CERO
 BÚSQUEDA DE HORA
 BUSCA HACIA INDICE

3 Presione **▲** o **▼** para seleccionar **AJUSTE MANUAL RELOJ**. Luego, presione **ENTER**.

— AJUSTE RELOJ —
 RELOJ AUT. [ON]
 BUSQ. AUTO RELOJ CA.
 CAN. RELOJ AUT. [02]
 ▶ AJUSTE MANUAL RELOJ
 HORA VER. [OFF]

4 Mientras destelle el espacio **MES**, presione **▲** o **▼** hasta que aparezca el mes correcto. Luego, presione **▶**.

— AJUSTE MANUAL RELOJ —
 MES DIA AÑO
 05
 HORA MINUTO
 .. :

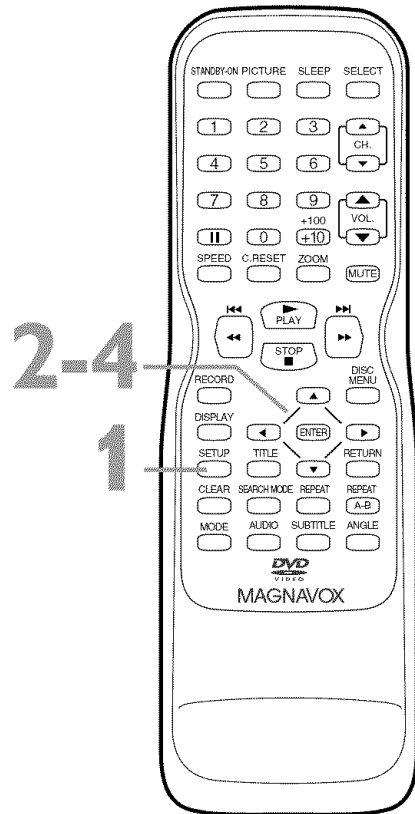

Consejo útil

- Es posible que tenga que reajustar el reloj después de un corte de corriente.

Ajuste del reloj (continuación) 21

- 5** Mientras destelle el espacio **DIA**, presione **▲** o **▼** hasta que aparezca el día correcto. Luego, presione **►**. Aparecerá una abreviatura del día de la semana seleccionado.

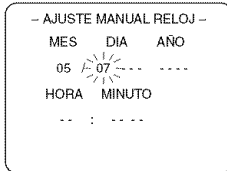

- 6** Mientras destelle el espacio **AÑO**, presione **▲** o **▼** hasta que aparezca el año correcto. Luego, presione **►**.

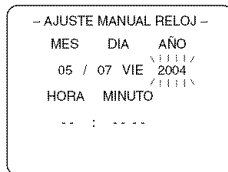

- 7** Mientras destelle el espacio **HORA** y **AM** o **PM**, presione **▲** o **▼** hasta que aparezca la hora correcta. Luego, presione **►**.

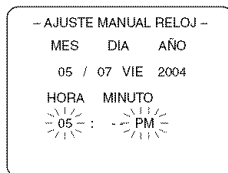

- 8** Mientras destelle el espacio **MINUTO**, presione **▲** o **▼** hasta que aparezca el minuto correcto.

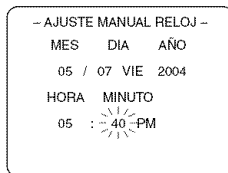

- 9** Presione **SETUP**. Aunque no se muestren los segundos, ellos empiezan a contar desde cero cuando presione **SETUP**. Use esta acción para sincronizar con exactitud el reloj.

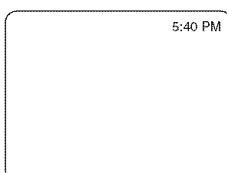

Presione **DISPLAY** para ver la hora actual. Consulte la página 25 para los detalles.

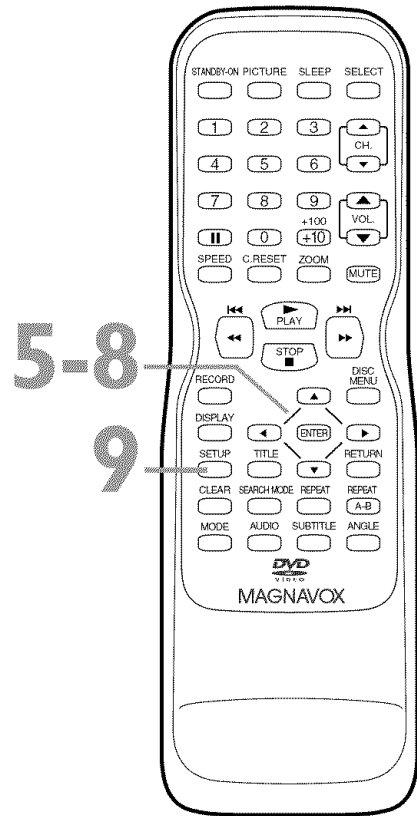

Consejo útil

- Para ajustar el reloj más tarde, siga los pasos 1 a 3 de la página 20. Luego presione **◀** o **▶** para seleccionar el elemento que desea cambiar. Ingrese la información correcta al presionar **▲** o **▼**. Cuando termine, presione **SETUP**.

22 Ajuste del reloj (continuación)

Ajuste automático del reloj

Puede hacer que el TV/VCR/DVD ajuste el reloj usando el canal PBS. Una vez que ajuste manualmente el reloj, el TV/VCR/DVD monitoreará la transmisión de la hora y fecha correcta de la estación PBS.

Antes de comenzar...

- Encienda el TV/VCR/DVD.
- Conecte la antena/señal de televisión por cable.
Los detalles se encuentran en la páginas ocho y nueve.
- Encienda la caja de cable/receptor satelital (si se aplica).
- Ajuste los canales de TV. *Los detalles se encuentran en las páginas 18 y 19.*
- Ajuste manualmente el reloj. *Los detalles se encuentran en las páginas 20 y 21.*
- Presione **SELECT** para poner el TV/VCR/DVD en el modo TV/VCR. Aparecerá la luz roja de VCR/TV.

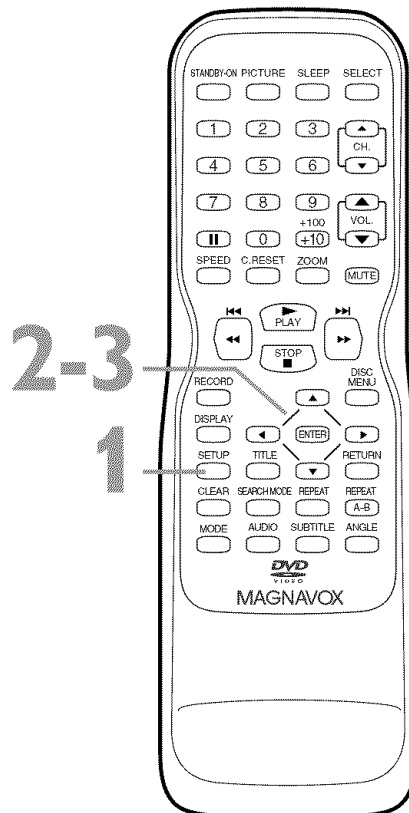

1 Presione **SETUP**.

2 Presione **▲** o **▼** para seleccionar **AJUSTE RELOJ**. Presione **ENTER**.

— TV/VCR PREP. —

▶ COMO PROGRAMAR

- ▶ AJUSTE RELOJ
- ▶ AJUSTE DE CANAL
- ▶ AJUSTE DE USER
- ▶ AJUSTE DE V-CHIP
- ▶ IDIOMA [ENGLISH]
- ▶ TITULO [OFF]
- ▶ RETORNO A CERO
- ▶ BUSQUEDA DE HORA
- ▶ BUSCA HACIA INDICE

3 Después de seleccionar **RELOJ AUT.**, presione **ENTER** para que aparezca **ON** junto a **RELOJ AUT.**

— AJUSTE RELOJ —

▶ RELOJ AUT. [ON]

▶ BUSQ. AUTO RELOJ CA [CA]

▶ CAN. RELOJ AUT. [02]

▶ AJUSTE MANUAL RELOJ

▶ HORA VER. [OFF]

Ajuste del reloj (continuación) 23

- 4** Si ya sabe el número del canal PBS, continúe con el paso 8. Si no lo sabe, presione **▼** para seleccionar **BUSQ.AUTO RELOJ CA.** Luego, presione **ENTER**.

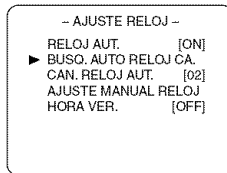

- El TV/DVD/VCR buscará un canal que transmita la señal horaria. Los canales que transmitan la hora aparecerán en la parte superior de la pantalla. Use uno de dichos canales cuando ingrese la **BUSQ. AUTO RELOJ CA.** en el paso 9. Esto puede tardar varios minutos. “_ _” aparecerá en la esquina inferior izquierda de la pantalla cuando la búsqueda haya finalizado.

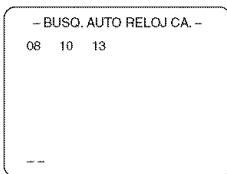

- 5** Presione **SETUP** para sacar la pantalla **BUSQ. AUTO RELOJ CA.**
- 6** Presione **SETUP** para acceder nuevamente al menú.
- 7** Presione **▲** o **▼** para seleccionar **AJUSTE RELOJ.** Luego, presione **ENTER**.
- 8** Presione **▼** para seleccionar **CAN. RELOJ AUT.**, luego presione **ENTER**.

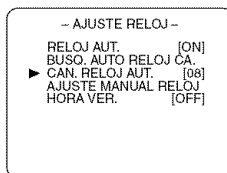

- 9** Presione **◀** o **▶** hasta que aparezca el número del canal de la estación PBS. Use el número de canal que encontró en el paso 4.
- 10** Presione **SETUP** para sacar el menú de la pantalla.
- 11** Presione **STANDBY-ON** para apagar el TV/VCR/DVD y permitir que el canal PBS actualice el reloj.

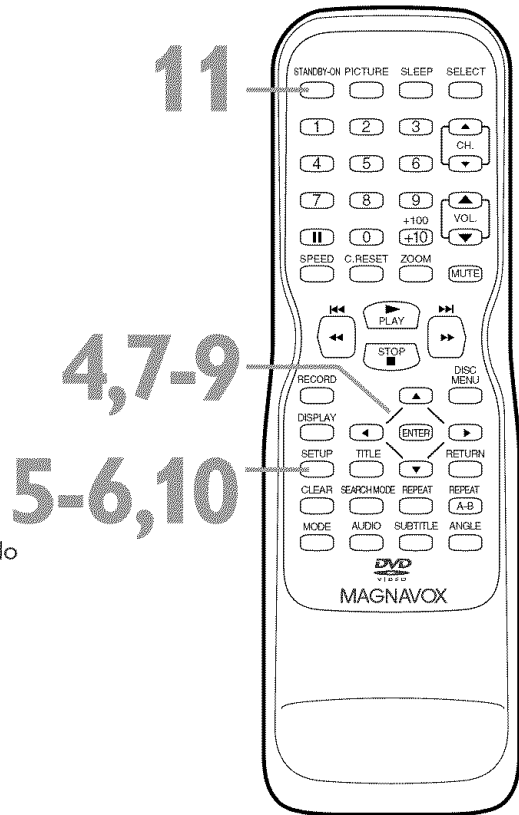

Consejos útiles

- Durante la **BUSQ.AUTO RELOJ CA.**, la imagen se puede distorsionar. Esto es normal.
- Si no existen estaciones PBS disponibles, ajuste **RELOJ AUT.** en **OFF** Ajuste manualmente el reloj.
- Si el **TV/VCR/DVD** está conectado a una caja de cable o receptor satelital, seleccione la estación PBS local en la caja de cable/receptor satelital. Ajuste el **TV/VCR/DVD** en el canal de salida de la caja de cable/receptor satelital (03, 04 ó AUX).

24 Horario de verano

Cuando el horario de verano (D.S.T.) esté ON, el reloj se adelantará una hora el primer domingo de abril y se atrasará una hora el último domingo de octubre.

Para activar o desactivar el horario de verano, siga estos pasos.

- **Antes de comenzar, presione SELECT para poner el TV/VCR/DVD en el modo TV/VCR. Aparecerá la luz roja de VCR/TV.**

1 Presione **SETUP**.

2 Presione **▲** o **▼** para seleccionar **AJUSTE RELOJ**. Luego, presione **ENTER**.

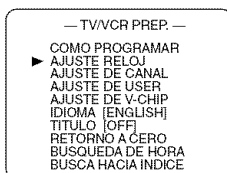

3 Presione **▲** o **▼** para seleccionar **HORA VER**. Luego, presione **ENTER** hasta que **ON** aparezca junto a **HORA VER**. O, presione **ENTER** para que **OFF** aparezca junto a **D.S.T.** si desea desactivar la función.

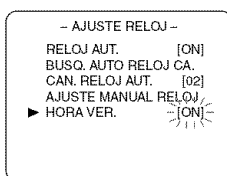

4 Presione **SETUP** para sacar el menú de la pantalla.

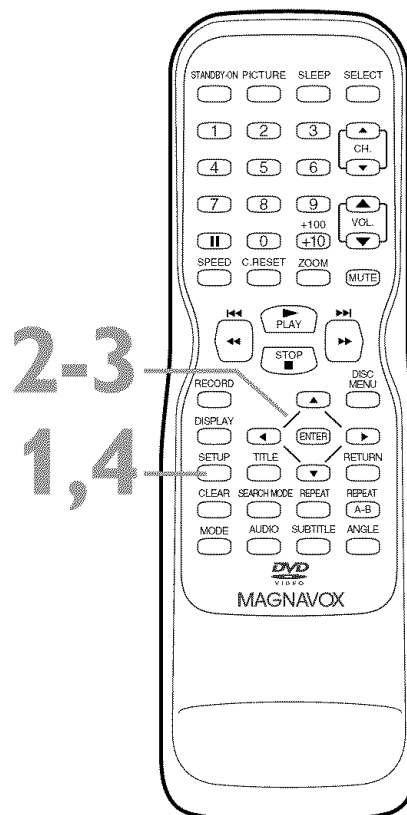

Pantallas de estado, Controles de imagen 25

Pantallas de estado

Para ver el contador de la cinta de video, el reloj o el número del canal en la pantalla en el modo TV/VCR, presione DISPLAY repetidamente.

Lo siguiente ocurrirá cuando los Subtítulos encapsulados estén desactivados.

- 1 Presione **DISPLAY** una vez para ver el contador de la cinta de video. Después de cinco segundos, sólo el contador permanecerá en la pantalla.

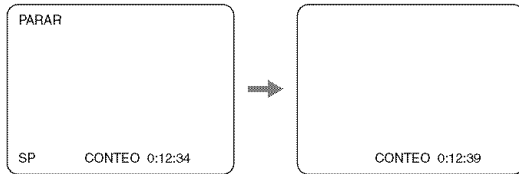

- 2 Presione **DISPLAY** nuevamente para ver la hora actual y el canal de TV. Después de cinco segundos, sólo el reloj y el número del canal permanecerán en la pantalla. Para borrarlos, presione **DISPLAY** nuevamente.

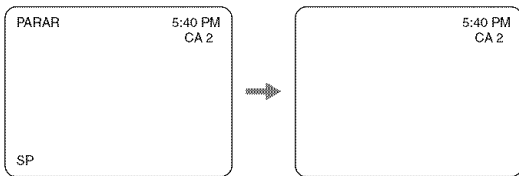

- Cuando los Subtítulos encapsulados estén activos, las pantallas de estado sólo aparecerán durante cinco segundos. Luego toda la información se eliminará de la pantalla. Los detalles de los Subtítulos encapsulados en encuentran en la página 41.

Controles de la Imagen

Siga estos pasos para ajustar la claridad, la agudeza, el tinte, el color o el contraste del TV/VCR/DVD.

- 1 Presione **PICTURE**.
- 2 Dentro de cinco segundos, presione **▲** o **▼** para seleccionar el control de la imagen que desea ajustar. Puede seleccionar CLARIDAD, AGUDEZA, MATIZ, COLOR, o CONTRASTE.

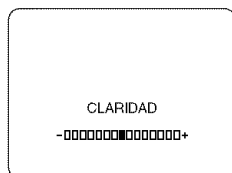

- 3 Dentro de cinco segundos, presione **◀** o **▶** para ajustar el control de la imagen.

	◀	▶
CLARIDAD	para disminuir el brillo	para aumentar el brillo
AGUDEZA	para hacerla más suave	para hacerla más clara
MATIZ	para agregar púrpura	para agregar verde
COLOR	para disminuir el color	para iluminar el color
CONTRASTE	para disminuir el contraste	para aumentar el contraste

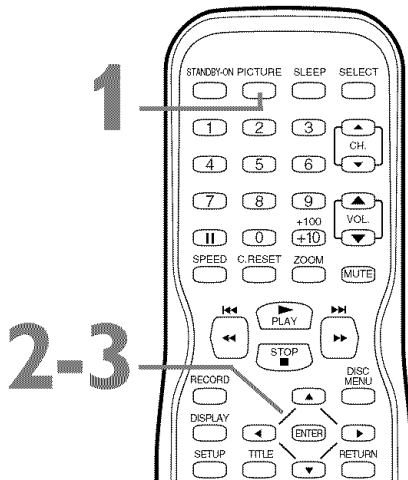
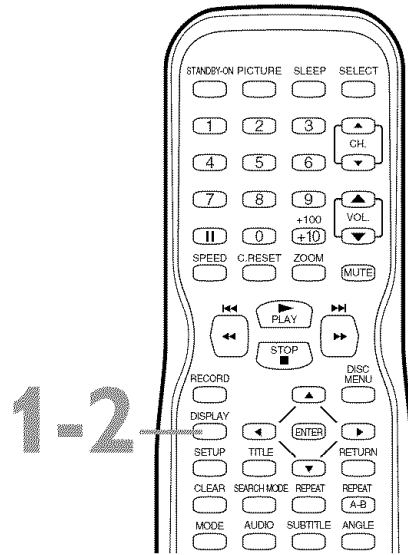

Consejo útil

- **Desmagnetización:** El magnetismo de los aparatos y los altavoces cercanos puede afectar el color de la imagen del TV. Si esto sucede, mueva el TV/VCR/DVD lejos del aparato. Si el color aún no es el correcto, apague el equipo durante 30 minutos (para el 27MDTR20) o desconecte el cable de suministro eléctrico durante 30 minutos (para el 19MDTR20). Después de 30 minutos intente usar nuevamente la unidad.

26 Grabación de cintas de video

- 1** Coloque una cinta con esta lengüeta de grabación intacta en el compartimiento del casete del TV/VCR/DVD. Se encenderá el TV/VCR/DVD.
Si ya está encendido y en la unidad hay una cinta de video, asegúrese que la unidad se encuentre en el modo TV/VCR.
Presione SELECT para que la luz roja de VCR/TV aparezca en la parte delantera de la unidad.
- 2** Presione SPEED hasta que la velocidad de la cinta deseada (SP o SLP) aparezca en la esquina inferior izquierda de la pantalla. A continuación, consulte los detalles de la velocidad.
- 3** Presione CH. ▲/▼ o los botones de números para seleccionar el canal que desea grabar. No puede cambiar los canales durante la grabación. Sólo puede grabar y ver un canal de TV a la vez.
- 4** Presione RECORD una vez para iniciar una grabación. La luz roja de REC/OTR destellará en la parte delantera del TV/VCR/DVD. (Si la cinta no tiene la lengüeta de grabación, se expulsará la cinta. Inserte otra cinta.)
- 5** Para poner pausa durante la grabación, presione |||. Para reanudar la grabación, presione ||| nuevamente o RECORD.
- 6** Para detener la grabación, presione STOP ■.

- 1** Introduzca una cinta en el TV/VCR/DVD.

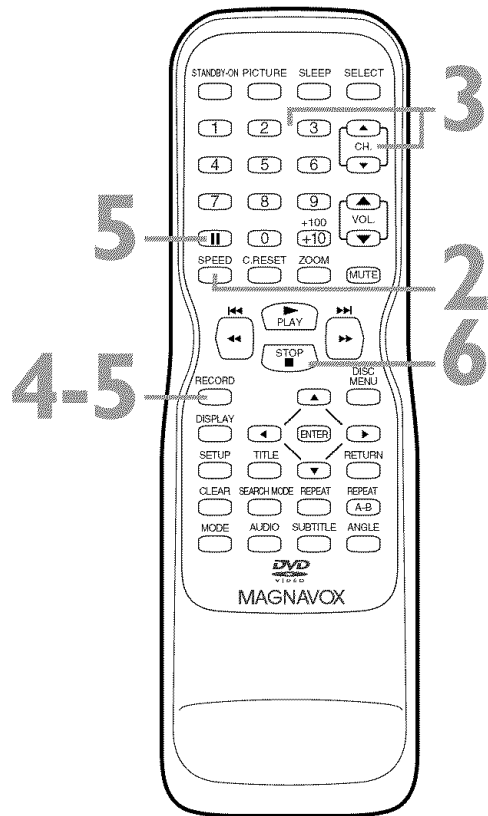

Velocidades de las cintas

Este cuadro muestra el tiempo de grabación/reproducción de tres tipos de cintas de videos (T160, T120 y T60). Estas son tres velocidades de reproducción: SP, LP y SLP. Una cinta se reproducirá sólo en la velocidad que se grabó. Al grabar, puede cambiar la velocidad de la cinta usando el botón SPEED. En este TV/VCR/DVD no puede grabar en velocidad LP.

Mientras menor sea la velocidad, más tiempo tiene para grabar en la cinta. SLP es la velocidad más lenta.

Velocidad de la cinta	Tipo de casete / Tiempo de reproducción		
	T160	T120	T60
SP(Standard Play)	2 hrs. 40 min.	2 hrs.	1 hr.
LP(Long Play) (sólo reproducción)	5 hrs. 20 min.	4 hrs.	2 hrs.
SLP(Super Long Play)	8 hrs.	6 hrs.	3 hrs.

Consejos útiles

- No puede grabar contenidos de DVD en una cinta de video usando esta unidad.
- Las opciones para grabar se encuentran en las páginas 27 a 32.
- Si pone la grabación en pausa durante cinco minutos, la unidad comenzará a grabar nuevamente en forma automática.
- Puede cambiar la velocidad de una cinta al presionar el botón SPEED mientras se encuentra grabando. La cinta puede presentar distorsiones.

Grabación de un toque 27

Una Grabación de un toque (OTR) es una grabación temporizada inmediata de 30 minutos a ocho horas de duración.

Antes de comenzar...

- Encienda el TV/VCR/DVD.
- Presione SELECT para poner la unidad en el modo TV/VCR.
La luz roja de VCR/TV aparecerá en la parte delantera de la unidad.
- Inserte la cinta de video con la lengüeta para evitar grabaciones accidentales en su lugar. *Los detalles se encuentran en la página siete.* Rebobine o avance rápido la cinta hasta el punto donde desea comenzar la grabación.

- 1 Presione los botones de números o CH. ▲/▼ para seleccionar el canal que desea grabar.**
Recuerde, si el TV/VCR/DVD está conectado a una caja de cable/receptor satelital, el TV/VCR/DVD debe estar en el canal 3, 4 ó AUX.
Seleccione el canal que desea grabar en la caja de cable/receptor satelital. *Los detalles se encuentran en la página ocho.*

- 2 Presione SPEED para seleccionar la velocidad de grabación (SP o SLP).** *Los detalles se encuentran en la página 26.*

- 3 Presione REC/OTR en la parte delantera del TV/VCR/DVD repetidamente para seleccionar el tiempo de grabación. La grabación comenzará inmediatamente.**
Cada vez que presione REC/OTR aumentará el tiempo de grabación en 30 minutos. El tiempo de grabación máximo es de ocho horas.

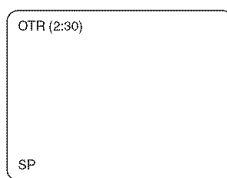

- 4 Presione STOP ■ para parar la grabación de un toque antes del tiempo designado.** De lo contrario, la grabación parará en el momento establecido. EL TV/VCR/DVD se apagará cuando finalice la OTR.

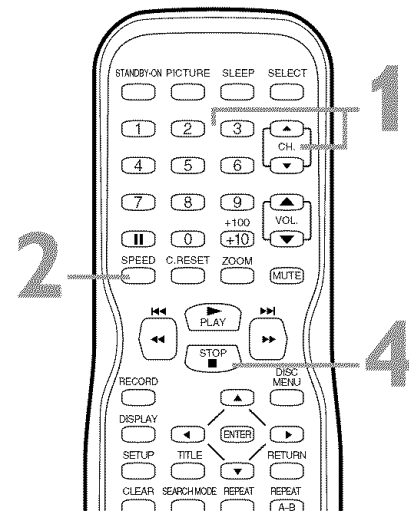

- 3 Presione REC/OTR en la parte delantera de TV/VCR/DVD.**

Consejos útiles

- No puede utilizar el control remoto para programar OTR.
- Para mostrar el tiempo de grabación restante, presione DISPLAY. OTR y el tiempo de grabación restante aparecerán brevemente en la esquina superior izquierda de la pantalla.
- Si la cinta se acaba antes que finalice el tiempo de grabación, el TV/VCR/DVD parará de grabar, expulsará la cinta y se apagará automáticamente.
- La OTR continuará incluso si usted apaga el TV/VCR/DVD. La luz roja de REC/OTR destallará en la parte delantera del TV/VCR/DVD para indicar que la grabación aún está en curso.
- Para cambiar la duración de la grabación mientras una OTR está en curso, presione REC/OTR repetidamente.
- No se puede poner en pausa una OTR.
- Si el tiempo predeterminado para una grabación con temporizador se produce durante una grabación de un toque, esta última tendrá prioridad, y la grabación con temporizador se cancelará.

28 Grabación con temporizador

Siga estos pasos para programar el TV/VCR/DVD y grabar programas de TV cuando esté fuera de su hogar. El TV/VCR/DVD grabará y se apagará automáticamente. Puede programar un máximo de ocho grabaciones con temporizador.

Antes de comenzar, asegúrese que...

- El reloj esté ajustado. Si no es así, aparecerá el menú AJUSTE MANUAL RELOJ. Consulte las páginas 20 a 21 para ajustar el reloj.
- Los canales estén ajustados. Los detalles se encuentran en la página 18.
- Una cinta se encuentre dentro del TV/VCR/DVD. Asegúrese que la lengüeta de grabación esté intacta. Los detalles se encuentran en la página siete.

- 1** Presione **SETUP**. Presione **▲** o **▼** para seleccionar **COMO PROGRAMAR**, luego presione **ENTER**.

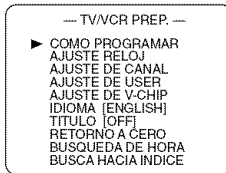

- 2** Presione **▲** o **▼** para seleccionar una posición para programar. Luego, presione **▶**.

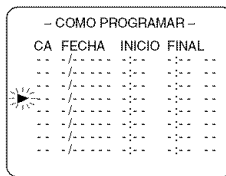

- 3** Mientras selecciona **CA**, presione **▲** o **▼** para seleccionar el canal que desea grabar. Luego presione **▶**. Si el TV/VCR/DVD está conectado a una caja de cable/receptor satelital, el TV/VCR/DVD debe estar en el canal 3, 4 ó AUX. Ajuste CA como 03, 04 ó AUX en el menú Como programar. Escoja el canal que desea grabar en la caja de cable/receptor satelital. Deje encendida la caja de cable/receptor satelital para grabar con temporizador. Deje el TV/VCR/DVD ajustado en AUX. (En el control remoto presione **SELECT** para escoger AUX en el TV/VCR/DVD.) Los detalles adicionales se encuentran en la página ocho.

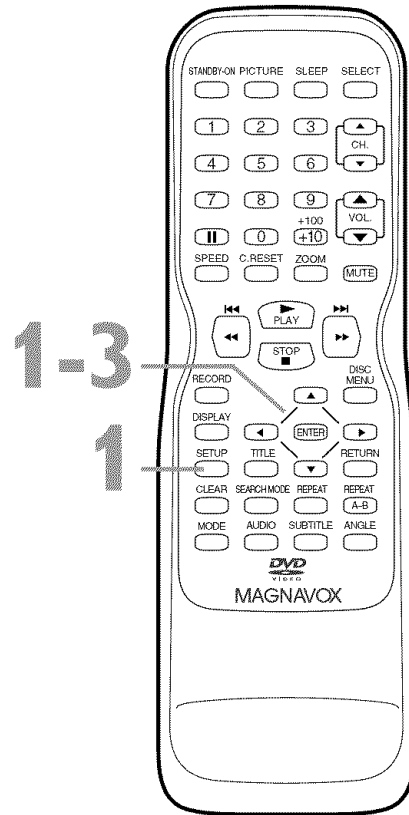
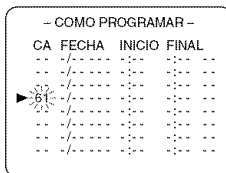

Consejos útiles

- No podrá acceder al menú PROGRAMAR en el paso 1 si el reloj no está ajustado. En su lugar, aparecerá el menú AJUSTE RELOJ. Siga los pasos de las páginas 20-23 para ajustar el reloj.
- Ingrese la información cuando el espacio esté destellando.

Grabación con temporizador (continuación) 29

4 Mientras se selecciona FECHA, presione ▲ o ▼ hasta que aparezca la fecha correcta. Se grabará sólo una vez.

- COMO PROGRAMAR -

CA	FECHA	INICIO	FINAL
..	./-:..:..	..:..:..	..:..:..
..	./-:..:..	..:..:..	..:..:..
..	./-:..:..	..:..:..	..:..:..
▶ 61	7/04 DOM	..:..:..	..:..:..
..	./-:..:..	..:..:..	..:..:..
..	./-:..:..	..:..:..	..:..:..
..	./-:..:..	..:..:..	..:..:..
..	./-:..:..	..:..:..	..:..:..

Para grabar un programa a la misma hora, en el mismo canal, todos los días de la semana, presione ▼ hasta que aparezca CADA DIA.

- COMO PROGRAMAR -

CA	FECHA	INICIO	FINAL
..	./-:..:..	..:..:..	..:..:..
..	./-:..:..	..:..:..	..:~:~:~
▶ 61	CADA DIA	..:..:..	..:..:..
..	./-:~:~:~	..:..:..	..:..:..
..	./-:~:~:~	..:..:..	..:..:..
..	./-:~:~:~	..:..:..	..:..:..
..	./-:~:~:~	..:..:..	..:..:..
..	./-:~:~:~	..:..:..	..:..:..

Para grabar un programa a la misma hora, en el mismo canal, todas las semanas, presione ▼ hasta que aparezcan juntos CADA y un día de la semana.

- COMO PROGRAMAR -

CA	FECHA	INICIO	FINAL
..	./-:..:..	..:..:..	..:..:..
..	./-:..:..	..:..:..	..:..:..
▶ 61	CADA LUN	..:..:..	..:..:..
..	./-:~:~:~	..:..:..	..:..:..
..	./-:~:~:~	..:..:..	..:..:..
..	./-:~:~:~	..:..:..	..:..:..
..	./-:~:~:~	..:..:..	..:..:..
..	./-:~:~:~	..:..:..	..:..:..

Finalmente, presione ►.

5 Mientras selecciona INICIO, presione ▲ o ▼ para seleccionar la hora de inicio de la grabación. Aparecerá AM o PM junto a la hora. Luego, presione ► y presione ▲ o ▼ para seleccionar el minuto de inicio de la grabación. Presione ►.

- COMO PROGRAMAR -

CA	FECHA	INICIO	FINAL
..	./-:..:..	..:..:..	..:..:..
..	./-:..:..	..:..:..	..:..:..
▶ 61	7/04 DOM	7:30 C	..:..:..
..	./-:~:~:~	..:..:..	..:..:..
..	./-:~:~:~	..:..:..	..:..:..
..	./-:~:~:~	..:..:..	..:..:..
..	./-:~:~:~	..:..:..	..:..:..
..	./-:~:~:~	..:..:..	..:..:..

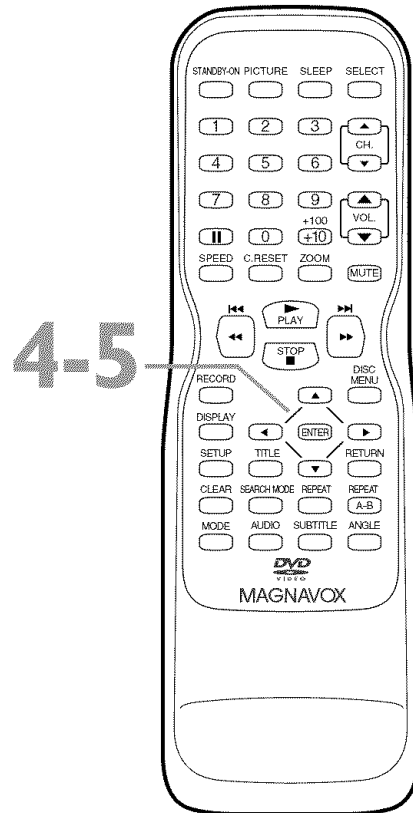

30 Grabación con temporizador (continuación)

- 6** Mientras selecciona **FINAL**, presione **▲** o **▼** para seleccionar la hora final de la grabación. Aparecerá AM o PM junto a la hora. Luego, presione **▶** y presione **▲** o **▼** para seleccionar el minuto final de la grabación. Presione **▶**.

-- COMO PROGRAMAR --			
CA	FECHA	INICIO	FINAL
..	./.....
..	./.....
▶ 61	7/04 DOM	7:30*	8:50*
..	./.....
..	./.....
..	./.....
..	./.....

- 7** Presione **▲** o **▼** hasta que aparezca la velocidad de la cinta (**SP** o **SLP**) al costado derecho de la línea.

-- COMO PROGRAMAR --			
CA	FECHA	INICIO	FINAL
..	./.....
..	./.....
▶ 61	7/04 DOM	7:30*	8:50* SP
..	./.....
..	./.....
..	./.....
..	./.....

- 8** Presione **SETUP** para sacar los menús de la pantalla.

- 9** Presione **STANDBY-ON** para apagar el **TV/VCR/DVD** y ajustar la grabación con temporizador. La luz roja de **REC/OTR** aparecerá en la parte delantera del **TV/VCR/DVD**. Debe apagar el **TV/VCR/DVD** para activar la grabación con temporizador. Si no está apagado y continúa viendo **TV**, **PRG. ESTAR LISTO** comenzará a destellar en la pantalla dos minutos antes de la hora de inicio programada. Apague la unidad para comenzar la grabación.

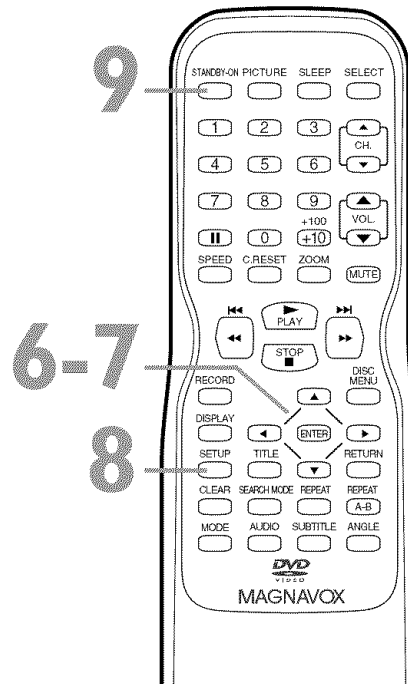

Consejos útiles

- Para corregir la información mientras ajusta la grabación con temporizador, presione **◀** para retroceder un paso y seleccionar la información incorrecta. Presione **▲** o **▼** para ingresar la información correcta.
- Mientras la grabación con temporizador está en curso, destellará la luz roja **REC/OTR**.
- Si una grabación con temporizador está ajustada para horas o días más tarde, puede usar el **TV/VCR/DVD** hasta ese entonces. Sólo asegúrese de apagar el **TV/VCR/DVD** cinco minutos antes de la grabación. Si es necesario, ajuste la caja de cable/receptor satelital.
- Si falta la lengüeta de grabación, se expulsará la cinta de video cuando presione **STANDBY-ON** para apagar el **TV/VCR/DVD**. Inserte una cinta grabable para la grabación con temporizador.
- Si la cinta se acaba antes que finalice la grabación, el **TV/VCR/DVD** parará de grabar inmediatamente y expulsará la cinta.

Grabación con temporizador (continuación) 31

Extensión de la grabación con temporizador

Para hacer que la grabación con temporizador se inicie y finalice después de lo originalmente programado, siga estos pasos.

- 1 Con la unidad encendida, presione SETUP. Presione ▲ o ▼ para seleccionar COMO PROGRAMAR. Presione ENTER.
- 2 Presione RECORD, luego presione ▲ o ▼ para seleccionar el programa deseado.
- 3 Presione nuevamente RECORD. Cada vez que presione RECORD adelantará el tiempo de inicio/término en 10 minutos. Si la grabación está en curso, cada vez que presione adelantará sólo el tiempo de término. Si ajusta el horario durante la grabación, la velocidad de grabación automáticamente cambia a SLP. Para restaurar el horario de grabación original, presione ■■ (pausa).
- 4 Presione SETUP para sacar los menús de la pantalla.
- 5 Si la grabación con temporizador está programada para comenzar más tarde, presione STANDBY-ON para apagar el TV/VCR/DVD y grabar.

Corrección de la grabación con temporizador

- 1 Con la unidad encendida, presione SETUP. Presione ▲ o ▼ para seleccionar COMO PROGRAMAR. Presione ENTER.
- 2 Presione ▲ o ▼ para seleccionar la grabación con temporizador, luego presione ►.
- 3 Presione ► o ◀ para seleccionar la información que desea cambiar. Presione ▲ o ▼ para ingresar la información correcta.
- 4 Presione SETUP para sacar el menú de la pantalla.
- 5 Presione STANDBY-ON para apagar el TV/VCR/DVD y ajustar la grabación.

Cancelación de la grabación con temporizador

Para cancelar una grabación con temporizador que esté en curso:

- 1 La luz roja de REC/OTR destellará durante la grabación. Presione STANDBY-ON para apagar el TV/VCR/DVD, luego presione STOP/EJECT ■▲ en la parte delantera del TV/VCR/DVD.

Para cancelar una grabación con temporizador que no haya comenzado:

- 1 Con la unidad encendida, presione SETUP. Presione ▲ o ▼ para seleccionar COMO PROGRAMAR. Presione ENTER.
- 2 Presione ▲ o ▼ para seleccionar una grabación con temporizador.
- 3 Presione C.RESET. Toda la información de la grabación seleccionada desaparecerá.
- 4 Presione SETUP para sacar el menú de la pantalla.

Revisión de las grabaciones con temporizador programadas

- 1 Con la unidad encendida, presione SETUP. Presione ▲ o ▼ para seleccionar COMO PROGRAMAR.
- 2 Presione ENTER. En la pantalla aparecerán los detalles del programa.
- 3 Presione SETUP para sacar el menú de la pantalla.

32 Rebobinado automático de grabación con temporizador

Use esta función para rebobinar la cinta hasta el inicio de una grabación con temporizador completa.

- 1 **Presione SETUP.**
- 2 **Presione ▲ o ▼ para seleccionar AJUSTE DE USER. Luego, presione ENTER.**

— TV/VCR PREP. —

COMO PROGRAMAR
AJUSTE RELOJ
AJUSTE DE CANAL
▶ AJUSTE DE USER
AJUSTE DE V-CHIP
IDIOMA [ENGLISH]
TITULO [OFF]
RETORNO A CERO
BUSQUEDA DE HORA
BUSCA HACIA INDICE
- 3 **Presione ▲ o ▼ para seleccionar REBOB. AUT.**
- 4 **Presione ENTER hasta que junto a REBOB. AUT. aparezca ON. Para desactivar REBOB. AUT., presione ENTER para escoger OFF.**

— AJUSTE DE USER —

CINTAS	[OFF]
REPETIR	[OFF]
▶ REBOB. AUT.	[ON]
SON. VDSO	[HI-FI]
SON. TV	[ESTEREO]
- 5 **Presione SETUP.** Cuando REBOB. AUT. esté en ON, cuando se hayan completado todas las grabaciones con temporizador, la cinta se rebobinará hasta el comienzo de el o los programas grabados.

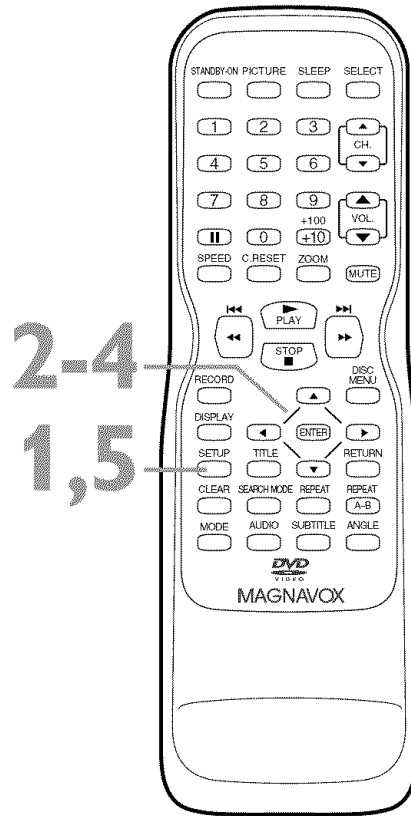

Consejos útiles

- Si presiona STANDBY-ON mientras se rebobina la cinta, se detendrá el proceso.
- Si existiera un corte de corriente, el TV/VCR/DVD mantendrá esta función en su memoria.

Regrabación (duplicado de cintas) 33

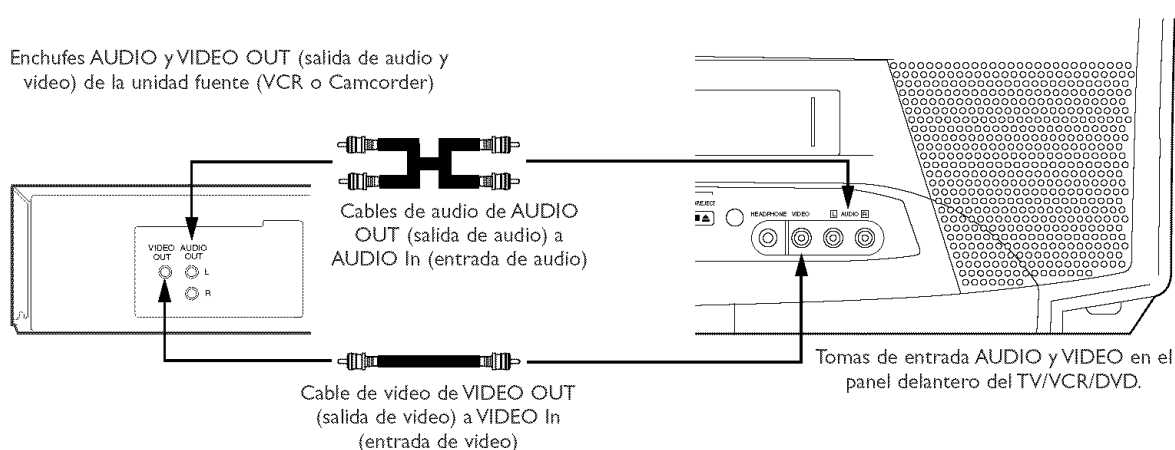

- 1 Realice las conexiones como se muestra más arriba. Use cables de audio y video (no se incluyen). Conecte la unidad fuente (VCR o Camcorder) a una fuente de energía luego que se realicen las conexiones.
- 2 El VCR o Camcorder reproducirá la cinta. Inserte una cinta pregrabada en la unidad fuente. Si comienza la reproducción, presione STOP en el VCR o Camcorder.
- 3 El TV/VCR/DVD grabará la cinta. Inserte una cinta en blanco en el compartimiento del casete del TV/VCR/DVD. Asegúrese que la lengüeta de grabación de la cinta esté intacta y que el TV/VCR/DVD esté encendido.
- 4 Apunte el control remoto del TV/VCR/DVD hacia el TV/VCR/DVD. Presione SELECT o CH. ▲/▼ hasta que en la pantalla aparezca AUX. El TV/VCR/DVD ahora está en el modo entrada de línea o auxiliar.
- 5 Presione SPEED hasta que la velocidad de la cinta deseada (SP o SLP) aparezca en la esquina inferior izquierda de la pantalla.
- 6 Presione al mismo tiempo PLAY en el VCR o Camcorder y REC/OTR en el TV/VCR/DVD. Comenzará la grabación de la cinta de video.
- 7 Para parar la grabación, presione STOP/EJECT ■▲ en el TV/VCR/DVD, luego pare la cinta en el VCR o Camcorder.

Consejos útiles

- La copia no autorizada de programas de televisión, cintas de video u otros materiales protegidos por derechos de autor puede violar los derechos de los propietarios y las leyes de derecho de autor.
- Las marcas diferentes de equipos pueden funcionar de distinta manera.
- Asegúrese que todas las conexiones sean seguras. De lo contrario, puede que no grabe ni la imagen ni el sonido.
- Puede ser que los programas que están protegidos por los derechos de autor no se graben bien.
- No puede grabar una cinta de video de un DVD usando este TV/VCR/DVD.
- Puede usar esta conexión para simplemente ver cintas reproducidas en una camcorder o VCR en el TV/VCR/DVD. Siga los pasos 1, 2 y 4 para conexiones y ajustes AUX. Luego reproduzca la cinta en la camcorder, etc., como es habitual.

34 Repetir

Repetir le permite reproducir una cinta de video en forma continua.

REPETIR TODO reproducirá repetidamente la cinta desde el comienzo al final. REPETIR ESPACIO repetirá continuamente la cinta desde el comienzo hasta la primera parte de ella que tenga un espacio mayor de 10 segundos.

1 Presione **SETUP**.

2 Presione **▲** o **▼** para seleccionar **AJUSTE DE USER**. Luego, presione **ENTER**.

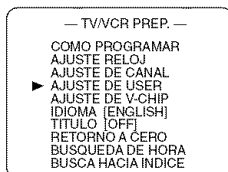

3 Presione **▲** o **▼** para seleccionar **REPETIR**.

4 Presione **ENTER** hasta que **TODO** o **ESPACIO** aparezca junto a **REPETIR**. O para cancelar **REPETIR**, presione **ENTER** y seleccione **OFF**.

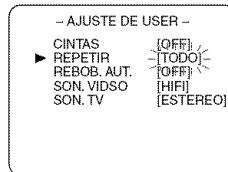

5 Presione **SETUP** para sacar el menú de la pantalla.

6 Presione **PLAY** ▶ para reproducir una cinta de video. **REPETIR** ▶ aparecerá brevemente en la pantalla.

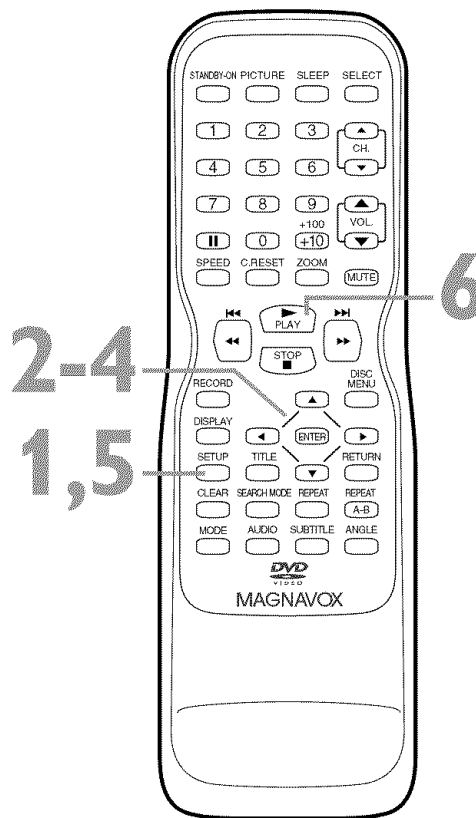

Consejos útiles

- Repetir estará activo incluso si apaga el TV/VCR/DVD. El TV/VCR/DVD mantiene el ajuste Repetir incluso si se corta la corriente.
- Si CINTAS está en ON, CINTAS PLAY ▶ aparecerá en la pantalla en lugar de REPETIR ▶. Los detalles se encuentran en la página 35.

Cintas play 35

Esta función permite mejorar la calidad de la imagen cuando reproduce un casete usado como cintas alquiladas.

1 Presione **SETUP**.

2 Presione **▲** o **▼** para seleccionar **AJUSTE DE USER**. Luego, presione **ENTER**.

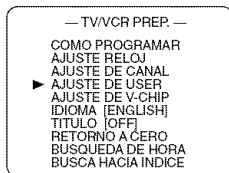

3 Presione **▲** o **▼** para seleccionar **CINTAS**. Presione **ENTER** hasta que **ON** aparezca junto a **CINTAS**. Para desactivar **CINTAS**, presione **ENTER** para escoger **OFF**.

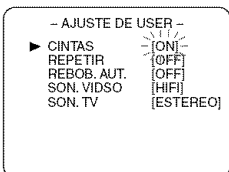

4 Presione **SETUP** para salir del menú.

5 Presione **PLAY** ▶ para comenzar a reproducir una cinta de video. **CINTAS PLAY** ▶ aparecerá brevemente en la pantalla.

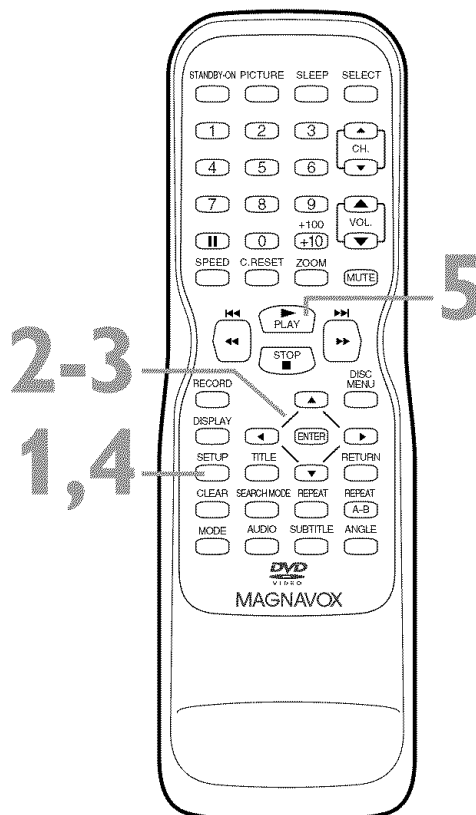

Consejos útiles

- Una vez que haya seleccionado **Cintas play**, éste estará activo incluso si apaga el **TV/VCR/DVD**.
- El **TV/VCR/DVD** mantendrá el ajuste **Cintas** incluso si se corta la corriente.

36 Retorno a cero, apagado programado

Retorno a cero

El contador de cinta de video muestra el tiempo de grabación o reproducción transcurrido en horas, minutos y segundos desde que el contador se ajustó en cero. El contador de tiempo no cambiará en una cinta en blanco o en partes con espacios en la cinta. El “-” antes del contador de cinta indica la cantidad de tiempo de grabación/reproducción restante antes que el contador llegue a cero.

Siga estos pasos para reajustar el contador de cinta en cero en la parte de ella que desea consultar más tarde.

- 1** Reproduzca, rebobine o avance rápido la cinta hasta la parte que desea consultar más tarde. Presione **STOP** ■ para parar la cinta.
- 2** Presione **C.RESET** para ajustar el contador en 0:00:00.
- 3** Para volver a este mismo punto más adelante, presione **SETUP**. Presione ▲ o ▼ para seleccionar **RETORNO A CERO**. Luego, presione **ENTER**.

El contador de cinta aparecerá en la pantalla. Cuando la cinta llegue al punto en el cual ajustó el contador en cero, la cinta se detendrá. Presione **PLAY** ► para ver la cinta en el punto establecido.

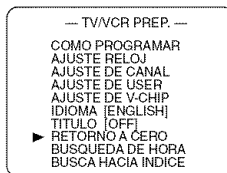

Apagado programado

Use el apagado programado para que el TV/VCR/DVD se apague después de un tiempo determinado.

- 1** Presione **SLEEP** hasta que los minutos deseados aparezcan en la pantalla junto a **REPOSAR**. Cada vez que presione **SLEEP** el tiempo aumentará en 30 minutos. Puede ajustar un apagado programado de 30, 60, 90 ó 120 minutos. Después de cinco segundos, la información de Apagado programado desaparecerá de la pantalla. El TV/VCR/DVD se apagará automáticamente luego que haya transcurrido el tiempo seleccionado.

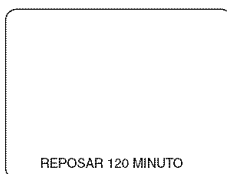

Para cancelar el apagado programado

Presione **SLEEP** hasta que aparezca “REPOSAR 0 MINUTO”.

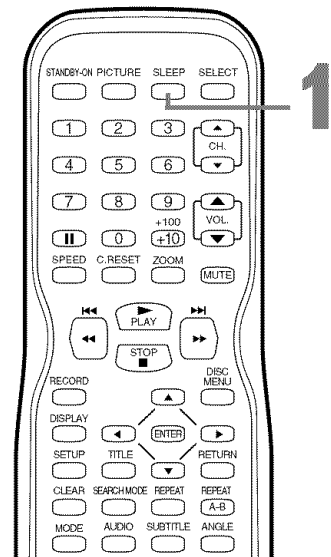
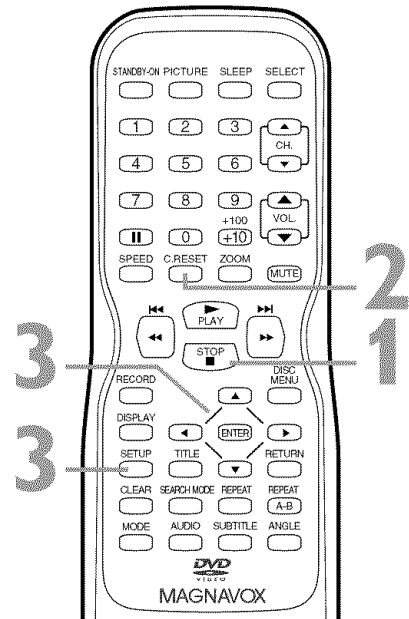

Consejo útil

- Para saber cuánto tiempo queda antes que se apague automáticamente el TV/VCR/DVD, presione **SLEEP** una vez. La información desaparecerá automáticamente después de 5 segundos.

Búsqueda de hora 37

Búsqueda de hora le permite avanzar la cinta de video a una posición con sólo ingresar la cantidad de tiempo de reproducción que desea adelantar. En el siguiente ejemplo, Búsqueda de hora se ajusta a 2 horas, 50 minutos desde la posición actual.

- 1** Inserte la cinta de video.
- 2** Presione **SETUP**. Presione **▲** o **▼** para seleccionar **BUSQUEDA DE HORA**. Luego, presione **ENTER**.

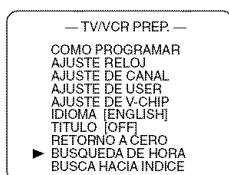

- 3** Presione **▲** o **▼** hasta que el tiempo deseado aparezca debajo de **BUSQUEDA DE HORA** en la parte superior de la pantalla. (Ejemplo: 2:50 para 2 horas, 50 minutos)
 Cada vez que presione **▲** o **▼** aumentará o disminuirá el tiempo en 10 minutos.
 Para cancelar en este momento Búsqueda de hora, presione **SETUP**.

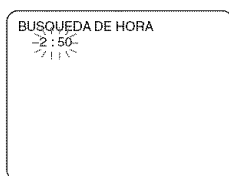

- 4** Presione **◀** o **▶** para rebobinar o avanzar rápido la cinta hasta llegar al tiempo deseado.
 El TV/VCR/DVD rebobinará o avanzará rápido la cinta en el tiempo especificado.
 El tiempo disminuirá en la pantalla a medida que avance la búsqueda. Cuando se llegue a 0:00, se comenzará a reproducir la cinta.
 O para cancelar la búsqueda de hora antes que termine, presione **STOP** ■.

- 1** Inserte la cinta de video.

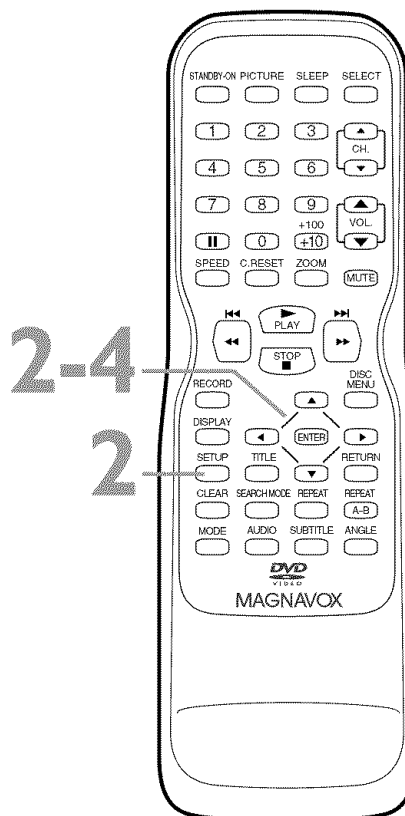

Consejos útiles

- Se puede ajustar la Búsqueda de hora hasta un máximo de 9 horas 50 minutos en incrementos de 10 minutos.
- La búsqueda de hora no funcionará durante la grabación.

38 Busca hacia índice

Esta función le permite rebobinar rápidamente o avanzar rápido hasta el inicio de las grabaciones.

- Los marcadores de índice se marcan automáticamente al comienzo de todas las grabaciones. No se marcan donde la grabación hace una pausa. El intervalo de tiempo entre los marcadores de índice debe ser mayor que un minuto para grabaciones en velocidad SP y de tres minutos para grabaciones en velocidad SLP. Es decir, las grabaciones deben ser de uno (SP) o tres (SLP) minutos de largo, de lo contrario, la función Busca hacia índice puede que no encuentre el inicio de la grabación. En algunos casos, no se pueden detectar los marcadores de índice al inicio de una cinta de video.

- 1** Presione **SETUP**. Presione **▲** o **▼** para seleccionar **BUSCA HACIA INDICE**. Luego, presione **ENTER**.

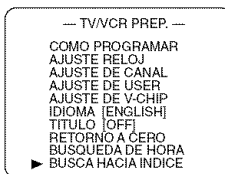

- 2** Presione **▲** o **▼** hasta que el número de programas que desee saltar aparezcan debajo de **BUSCA HACIA INDICE**. Para cancelar en este momento Busca hacia índice, presione **SETUP**.

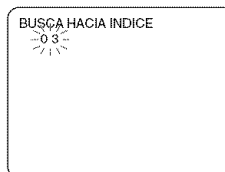

- 3** Presione **◀** o **▶**. El TV/VCR/DVD comienza a rebobinar o a avanzar rápido la cinta de video hasta el inicio del programa deseado.

- 4** Cuando se ubica el programa, se inicia la reproducción.

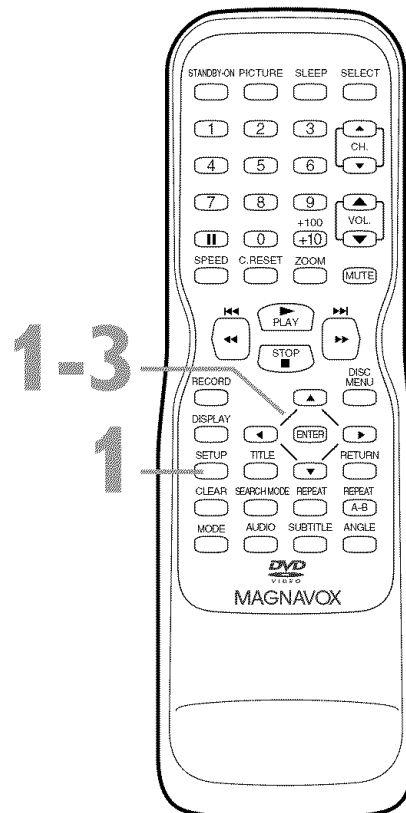

Consejos útiles

- Cada vez que se pase un marcador de índice (o grabación), el número que aparece debajo de **BUSCA HACIA INDICE** en la pantalla disminuirá en uno.
- Para que se pueda realizar esta función, debe haber una cinta en el TV/VCR/DVD.
- Puede buscar hasta 20 marcadores de índice.
- La función no se podrá realizar durante la grabación.
- Para cancelar Busca hacia índice, presione **STOP** ■.
- Si se llega al final de la cinta durante Busca hacia índice, la cinta se rebobinará hasta el comienzo. EL TV/VCR/DVD se apagará y se expulsará la cinta.

Funciones de reproducción de cinta de video 39

Cámara lenta

- 1 Presione **II** (pausa) durante la reproducción para poner en pausa la cinta de video. Luego presione **▶▶|** / **▶▶** para iniciar la reproducción en cámara lenta. El sonido se desactivará mientras la reproducción se encuentre en cámara lenta. Para evitar que la cinta se dañe, la función de cámara lenta se detendrá automáticamente después de cinco minutos.
- 2 Presione **PLAY ▶** para volver a la reproducción normal.

Búsqueda de avance y retroceso (SP/LP/SLP)

- 1 Durante la reproducción de la cinta de video, presione y suelte **▶▶|** / **▶▶** o **◀◀|** / **◀◀**. Comenzará la búsqueda de imagen de avance y retroceso rápido.
- 2 Para volver a la reproducción normal, presione **PLAY ▶**.

Búsqueda de alta velocidad (LP/SLP)

- 1 Durante la reproducción de la cinta, presione y suelte **▶▶|** / **▶▶** o **◀◀|** / **◀◀**, luego presione nuevamente. El TV/VCR/DVD buscará la cinta en alta velocidad. Presione **▶▶|** / **▶▶** o **◀◀|** / **◀◀** repetidamente para alternar entre búsqueda regular y de alta velocidad.
- 2 Para volver a la reproducción normal, presione **PLAY ▶**.

Visualización de una imagen detenida

- 1 Durante la reproducción de la cinta, presione **II** (pausa). En su pantalla aparecerá una imagen detenida. La imagen avanza cada vez que presiona **II** (pausa). Luego que la cinta esté en pausa durante cinco minutos, se detendrá automáticamente la reproducción. Esto evita que se dañe la cinta y el TV/VCR/DVD.
- 2 Si la imagen detenida vibra en forma vertical, estabilícela presionando **CH. ▲** o **▼**.
- 3 Para desactivar la imagen detenida y volver a la reproducción normal, presione **PLAY ▶**.

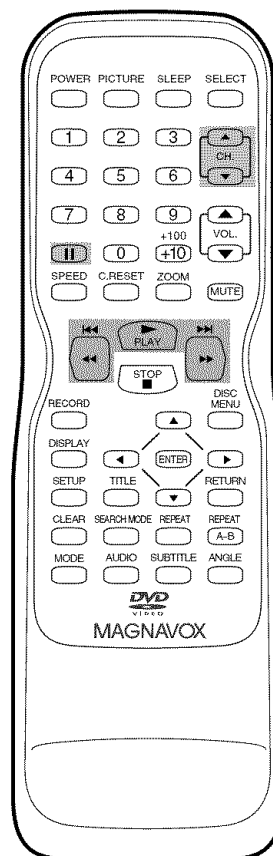

Consejos útiles

- SP/LP/SLP significa que esta función se podrá usar con citas grabadas en Standard Play, Long Play o Super Long Play. LP/SLP significa que esta función se podrá usar con citas grabadas en Long Play y Super Long Play. Los detalles sobre las velocidades de la cinta se encuentran en la página 26.
- Durante la búsqueda de avance rápido y retroceso, aparecerán líneas horizontales en la pantalla.

40 Funciones de operación automática

Están disponibles las siguientes funciones de cinta de video.

Rebobinado automático, expulsión, apagado

Cuando reproduzca, avance rápido o grabe una cinta de video y ésta se acabe, el TV/VCR/DVD rebobinará la cinta, la parará, se apagará automáticamente y expulsará la cinta.

Si REPETIR está activado, comenzará la reproducción. *Los detalles se encuentran en la página 34.*

La cinta no se rebobinará automáticamente luego que finalice una grabación con temporizador o una grabación de un toque. Para rebobinar la cinta luego de grabaciones con temporizador, consulte los detalles de Rebobinado automático que se encuentran en la página 32.

Ajuste automático de tracking

El TV/VCR/DVD ajustará automáticamente el tracking de la cinta de video para darle la mejor calidad de imagen posible.

Sin embargo, con algunas grabaciones, puede obtener una mejor imagen al usar los controles de tracking manuales (consulte los datos que aparecen a continuación).

Tracking manual

Para ajustar el tracking en forma manual, presione los botones CHANNEL ▲/▼ en la parte delantera del TV/VCR/DVD o los botones CH. ▲/▼ en el control remoto durante la reproducción. El tracking vuelve a ajuste automático de tracking cuando inserta una cinta o presiona STOP ■.

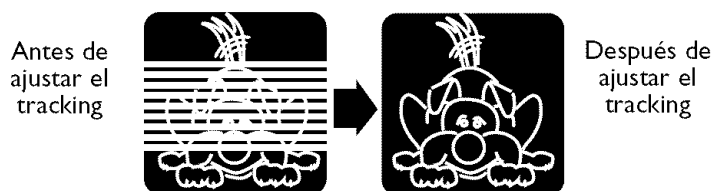

Subtítulos encapsulados 41

Siga estos pasos para seleccionar subtítulos encapsulados para la programación de TV. No todos los programas de TV y comerciales tienen subtítulos encapsulados o todos los tipos de subtítulos (segundo idioma, texto de mitad de pantalla, etc.). Si no se transmiten los subtítulos, no puede recibirlos. Esto no indica que exista un problema en el TV/VCR/DVD. Revise la programación de TV para saber qué programas tienen subtítulos encapsulados. Si el TV/VCR/DVD recibe una señal de televisión de mala calidad, los subtítulos pueden contener errores o puede que no existan subtítulos. Algunas posibles causas de las señales de mala calidad son:

- El ruido del encendido de un automóvil
- El ruido de un motor eléctrico
- La recepción débil de la señal
- La recepción de señales múltiples (imágenes secundarias o vibración de la pantalla)
- La reproducción de una cinta mal grabada o gastada.

- 1 Presione SETUP.**
Presione ▲ o ▼ para seleccionar TITULO.

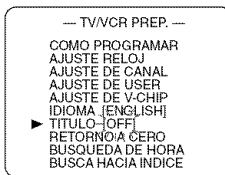

- 2 Presione ENTER repetidamente para seleccionar SUBTIT1, SUBTIT2, TEXTO1, TEXTO 2 u OFF.**

SUBTIT1 muestra subtítulos encapsulados normales (lo que un personaje dice). SUBTIT2 muestra los subtítulos encapsulados de idiomas extranjeros (las palabras en el idioma extranjero muestran lo que un personaje dice).

TEXTO1 y TEXTO2 muestra un texto de mitad de pantalla (como una guía de canales, programación o anuncio).

OFF desactiva los subtítulos encapsulados. No aparecerán los subtítulos en pantalla.

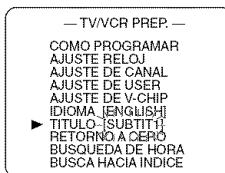

- 3 Presione SETUP para salir del menú.**

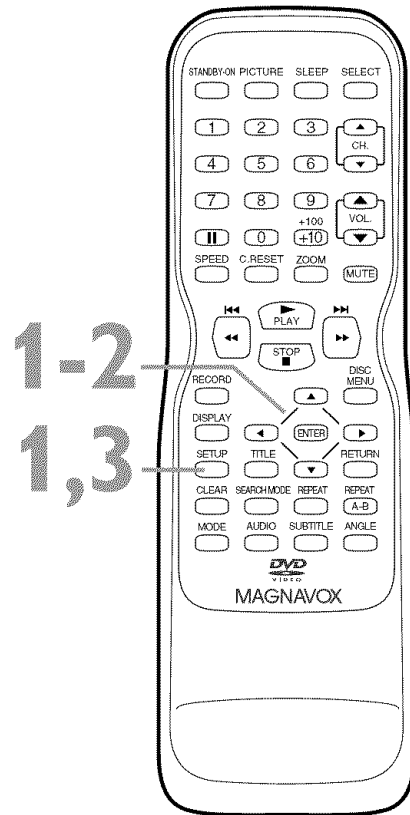

Consejos útiles

- Si aparece un cuadro negro en la pantalla, se selecciona el modo TEXTO. Seleccione SUBTIT1, SUBTIT2 u OFF.
- El TV/VCR/DVD mantiene el ajuste Subtítulos encapsulados si se corta la corriente.
- Se pueden usar abreviaturas, símbolos y otras abreviaciones gramaticales con el fin de mantener un equilibrio en relación con la acción que ocurre en la pantalla. Esto no es un problema del TV/VCR/DVD.
- Es posible que al cambiar de canal los subtítulos encapsulados se borren durante algunos segundos.
- Al ajustar o desactivar el volumen se pueden borrar los subtítulos encapsulados durante algunos segundos.

42 Ajuste de V-Chip

Ajustes de clase de TV

V-CHIP permite que los padres eviten que sus hijos vean programas de TV inapropiados. V-CHIP lee las clases de programación (excepto noticias y programas deportivos, películas sin editar en canales del cable premium y señales de sistemas de transmisión de emergencia), luego niega el acceso a dicha programación si la clase de programa no cumple con las restricciones que seleccione. En este caso, un mensaje de "PROGRAMA PROHIBIDO por ..." aparece en la pantalla del TV.

Si el mensaje "PROGRAMA..." aparece mientras usted ve TV, cambie el canal a uno que no esté bloqueado. Luego, puede acceder al menú AJUSTE DE V-CHIP y cambiar los ajustes para permitirle ver todas la programación.

La programación puede estar clasificada por la Asociación Norteamericana de Cintas Cinematográficas (MPAA, por sus siglas en inglés) o de acuerdo a las Pautas de TV para los padres. Para bloquear una programación inapropiada, ajuste sus restricciones tanto en CLASE DE MPAA como en CLASE DE TV.

Antes de comenzar, asegúrese que...

- El TV/VCR/DVD esté encendido.
- La unidad esté en el modo TV/VCR. Presione SELECT en el control remoto hasta que vea los canales de TV y vea la luz roja de VCR/TV en la parte delantera del TV/VCR/DVD.

- 1** Presione **SETUP**. Presione **▲** o **▼** para seleccionar **AJUSTE DE V-CHIP**. Luego, presione **ENTER**.

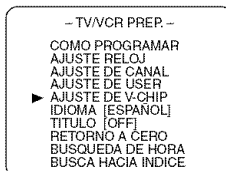

- 2** Presione los botones de número para ingresar el código de acceso de cuatro dígitos. Cuando ingrese el código de acceso por primera vez o si se ha cortado la corriente, ingrese el código predeterminado 0000. Aparecerán cuatro X en lugar del código. De esta manera se protege su código.

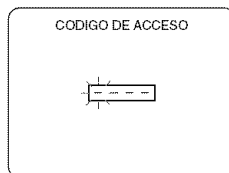

- 3** Presione **▲** o **▼** para seleccionar **CLASE DE TV**. Luego, presione **ENTER**.

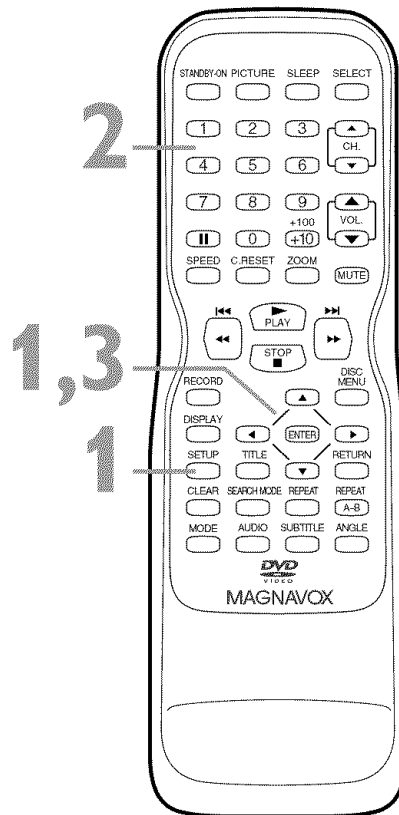
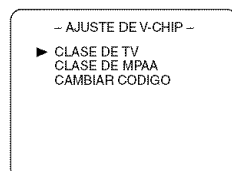

Explicaciones de clase de TV

- TV-Y: apropiado para todos los niños
- TV-Y7: apropiado para niños mayores de siete años
- TV-G: todo espectador
- TV-PG: se sugiere supervisión de los padres.
- TV-14: inadecuados para niños menores de 14 años
- TV-MA: sólo personas con criterio formado

Ajuste de V-Chip (continuación) 43

- 4** Presione **▲** o **▼** para seleccionar el nivel de Clase de TV que desea bloquear y luego presione **ENTER** una vez. Si presiona **ENTER** nuevamente, aparecerán las subclases para dicha categoría. Los detalles se encuentran en las páginas 44 y 45. Cuando seleccione una categoría de clase y la ajuste en **BLOQ.**, entonces las clases superiores se ajustarán en **BLOQ.** en forma automática. Las clases inferiores se ajustarán a **MIRAR**. Cuando ajuste "TV-Y" a **MIRAR** (o **BLOQ.**), todas las clases se ajustarán a **MIRAR** (o **BLOQ.**) automáticamente.

TV-Y	()	[MIRAR]
TV-Y7	()	[MIRAR]
TV-G	()	[BLOQ]
TV-PG	()	[BLOQ]
TV-14	()	[BLOQ]
TV-MA	()	[BLOQ]

- 5** Presione **SETUP** para guardar sus ajustes y eliminar los menús.

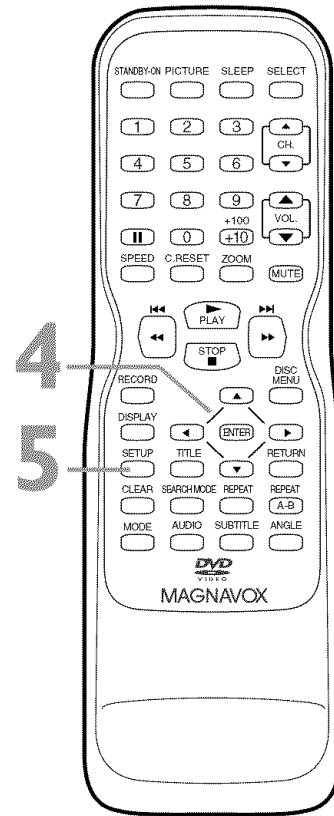

Consejos útiles

- Si desea desactivar V-CHIP para ver toda la programación de TV, ajuste TV-Y en **MIRAR**.
- Los ajustes de V-CHIP se mantendrán después de un corte de corriente (excepto si el código de acceso vuelve a ser 0000).

44 Ajuste de V-Chip (continuación)

Subclase de Clase de TV

Cuando selecciona TV-Y7, TV-PG, TV-14 ó TV-MA, puede usar las subclases para bloquear elementos específicos de la programación, tales como lenguaje o violencia.

1 Presione **SETUP**.

2 Presione **▲** o **▼** para seleccionar **AJUSTE DE V-CHIP**. Presione **ENTER**.

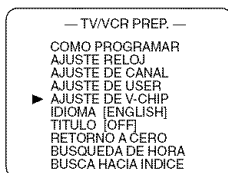

3 Presione los botones de número para ingresar el código de acceso de cuatro dígitos. El código predeterminado es 0000 (si no ha ajustado su propio código o si ha ocurrido un corte de corriente).

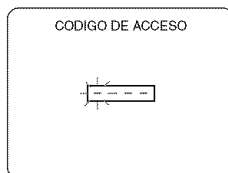

4 Presione **▲** o **▼** para seleccionar **CLASE DE TV**. Presione **ENTER**.

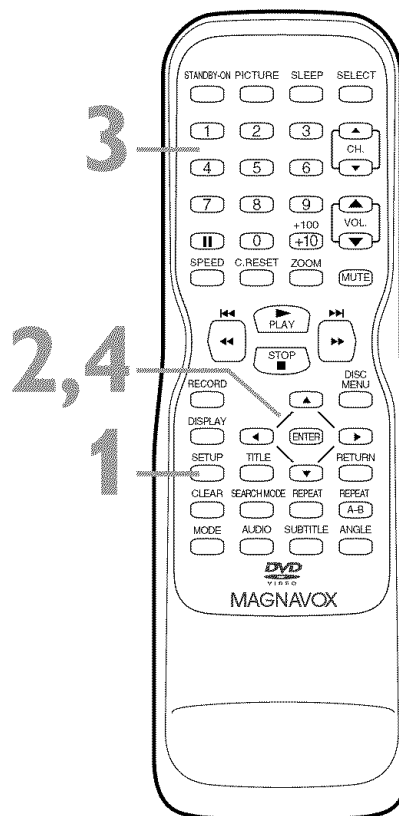
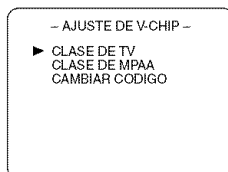

Ajuste de V-Chip (continuación) 45

- 5** Presione ▲ o ▼ para seleccionar la clase que desee ajustar. Luego, presione ENTER dos veces para ir a sus subclases.

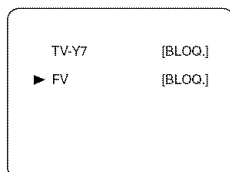

Ejemplo:
Subclases TV-Y7

● **Cuando seleccione TV-Y7:**

Presione ▲ o ▼ para seleccionar FV (Violencia de fantasía, violencia que pueda parecer real a los niños). Luego, presione ENTER para seleccionar BLOQ. o MIRAR.

● **Cuando seleccione TV-PG, TV-14 ó TV-MA:**

presione ▲ o ▼ para seleccionar "D" (diálogo sugerente), "L" (lenguaje grosero), "S" (situaciones sexuales), o "V" (violencia). Luego, presione ENTER repetidamente para seleccionar BLOQ. o MIRAR para cada subclase.

Para volver al menú anterior, presione RETURN.

- 6** Presione **SETUP** para guardar sus ajustes y eliminar los menús.

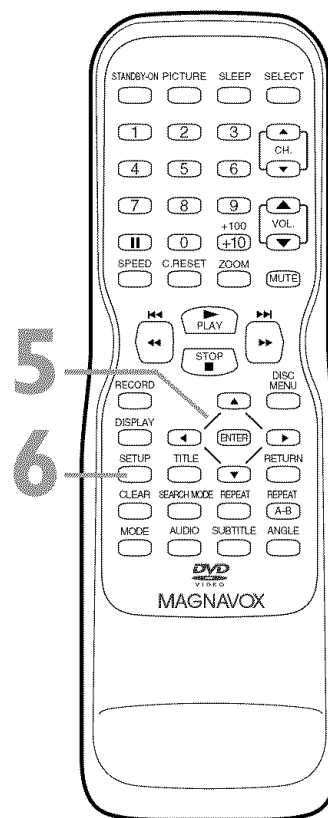

Consejos útiles

- Diálogo (D) no es una subclase disponible para TV-MA.
- Las subclases bloqueadas aparecerán junto a la categoría de clase en el menú de clases de TV.
- No puede BLOQUEAR una subclase (D, L, S, o V) si la categoría principal está ajustada en MIRAR. Sin embargo, puede ajustar una subclase en MIRAR incluso si la categoría principal está ajustada en BLOQ.
- Al cambiar la categoría a BLOQ. o MIRAR automáticamente también cambia todas sus subclases (BLOQ. o MIRAR).

46 Ajuste de V-Chip (continuación)

Ajuste de clase de MPAA

Puede bloquear los canales de TV de acuerdo a las clases establecidas por la Asociación Norteamericana de Cintas Cinematográficas. Para ello, siga estos pasos.

1 Presione **SETUP**.

2 Presione **▲** o **▼** para seleccionar **AJUSTE DE V-CHIP**. Luego, presione **ENTER**.

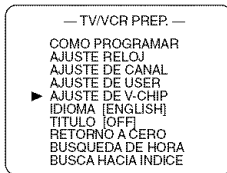

3 Presione los botones de número para ingresar el código de acceso de cuatro dígitos. (El código predeterminado es 0000 si no ha ajustado su propio código o si ha habido un corte de corriente).



4 Presione **▲** o **▼** para seleccionar **CLASE DE MPAA**. Luego, presione **ENTER**.

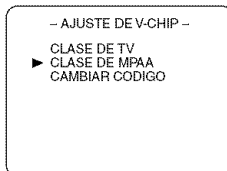

5 Presione **▲** o **▼** para seleccionar el nivel que desea bloquear. Luego, presione **ENTER** para seleccionar **BLOQ.** o **MIRAR**.

Cuando bloquee una categoría, las clases superiores se ajustan a BLOQ. automáticamente. Las clases inferiores se ajustan a MIRAR.

Cuando ajuste G en MIRAR o BLOQ., todas las clases se ajustarán automáticamente en MIRAR o BLOQ.

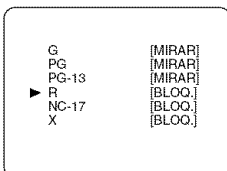

6 Presione **SETUP** para guardar sus ajustes y eliminar los menús.

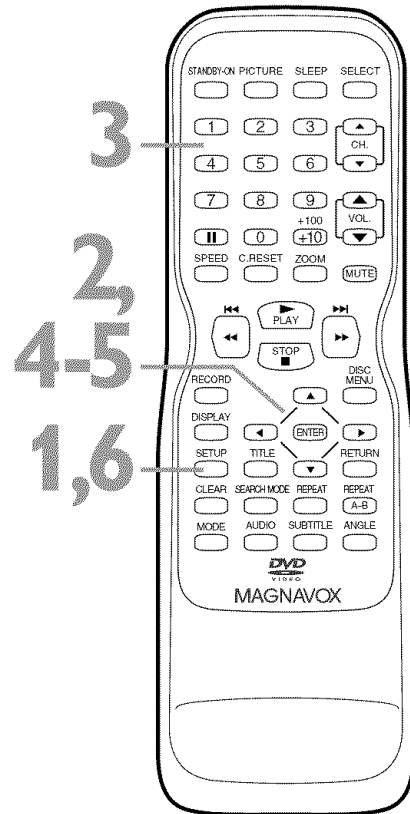

Explicaciones de Clase de MPAA

- G: todo espectador
- PG: se sugiere supervisión de los padres.
- PG-13: inadecuados para niños menores de 13 años
- R: restringido; menores de 17 años deben estar acompañados por uno de sus padres o por un adulto a cargo.
- NC-17: no se admiten menores de 17 años
- X: sólo personas con criterio formado

Consejos útiles

- Para desactivar todas las Clases de MPAA, ajuste G en MIRAR.
- Los ajustes de V-CHIP se mantendrán después de un corte de corriente (excepto que el código de acceso vuelve a ser 0000).

Ajuste de V-Chip (continuación) 47

Cambio del código de acceso

Aunque el código predeterminado 0000 está incluido con el TV/VCR/DVD, puede ajustar su propio código de acceso.

- 1** Presione **SETUP**.
- 2** Presione **▲** o **▼** para seleccionar **AJUSTE DE V-CHIP**. Luego, presione **ENTER**.
- 3** Presione los botones de número para ingresar el código de acceso antiguo. Al hacer esto por primera vez, use 0000. Aparecerán cuatro X en lugar del código para protegerlo.

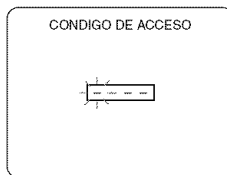

- 4** Presione **▲** o **▼** para seleccionar **CAMBIAR DE CODIGO**. Luego, presione **ENTER**.

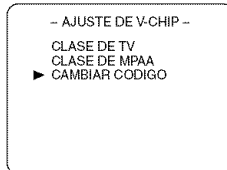

- 5** Presione los botones de número para ingresar su código de acceso preferido en el espacio de **CODIGO NUEVO**. Luego, ingrese el mismo código en el espacio de **CODIGO CONFIRMADO**. Nuevamente, aparecerán cuatro X en lugar de los números del código. El código de acceso debe tener exactamente cuatro dígitos. Volverá a aparecer la pantalla de AJUSTE V-CHIP.

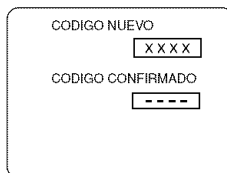

- 6** Presione **SETUP** para guardar sus ajustes y eliminar los menús.

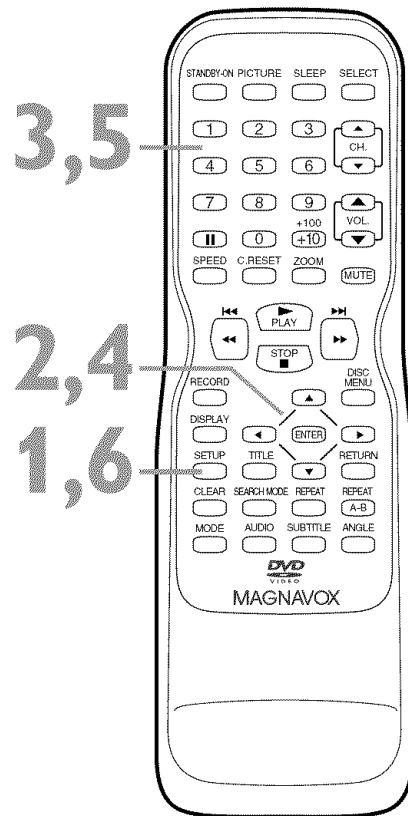

Consejos útiles

- Si ingresa el código de manera incorrecta en el espacio de **CODIGO CONFIRMADO**, repita el paso 5. Ingrese el mismo código nuevo en el espacio **CODIGO CONFIRMADO**.
- Si desconecta el cable de suministro eléctrico o si hay un corte de corriente, se activará nuevamente el código predeterminado (0000). Cambie nuevamente su código de acceso según sea necesario.

48 Sonido de televisión multicanal

- 1** Presione **DISPLAY** para consultar el estado del sonido. Mientras ve TV, presione **DISPLAY** dos veces. Mientras ve una cinta de video, presione **DISPLAY** una vez.

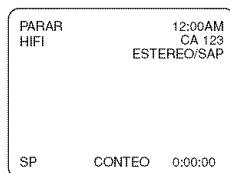

Cuando un programa se transmite en estéreo, **ESTEREO** aparece en la esquina superior derecha de la pantalla. Cuando un programa se transmite en audio secundario, **SAP** aparece en la esquina superior derecha de la pantalla. Cuando un programa de TV se transmite tanto en estéreo como en audio secundario, aparece tanto **ESTEREO** como **SAP** en la pantalla. Aunque un programa se puede transmitir en audio estéreo y secundario, no puede recibir ambos al mismo tiempo.

Durante la reproducción de una cinta, **HIFI** aparecerá en la esquina superior izquierda de la pantalla si **SON.VIDSO** se ajusta en **HIFI**. Los detalles se encuentran en la página 49. Si reproduce una cinta que no sea **HiFi** y **SON.VIDSO** esté ajustado en **HIFI**, **HIFI** desaparecerá de la pantalla. La cinta de video se reproducirá en sonido monofónico.

Debe ajustar el **TV/VCR/DVD** para grabar ya sea en **ESTEREO** o **SAP**. Hágalo cambiando el ajuste **SON.TV** según se describe en la página 50.

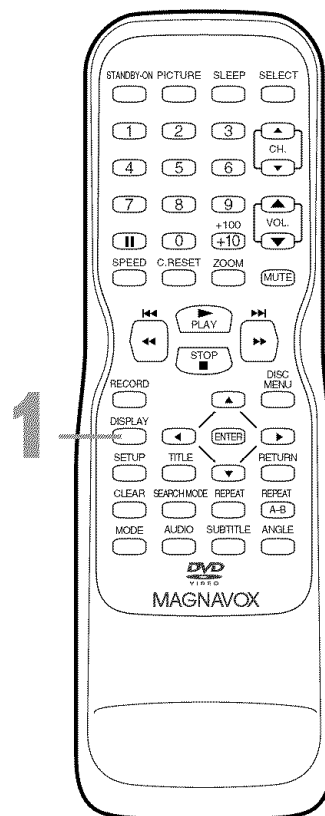

Sonido de televisión multicanal (continuación) 49

Selección de sonido HIFI o monofónico

Puede reproducir cintas de video ya sea en sonido de alta fidelidad (HIFI) o monofónicas (MONO o monocanal). Para ello, siga estos pasos.

1 Presione **SETUP**.

2 Presione **▲** o **▼** para seleccionar **AJUSTE DE USER**. Luego, presione **ENTER**.

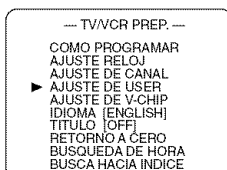

3 Presione **▲** o **▼** para seleccionar **SON.VIDSO**.

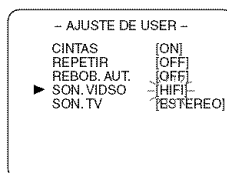

4 Presione **ENTER** para seleccionar **MONO** o **HIFI**.

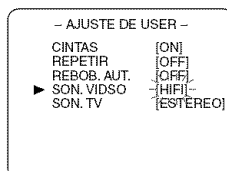

5 Presione **SETUP** para salir de los menús.

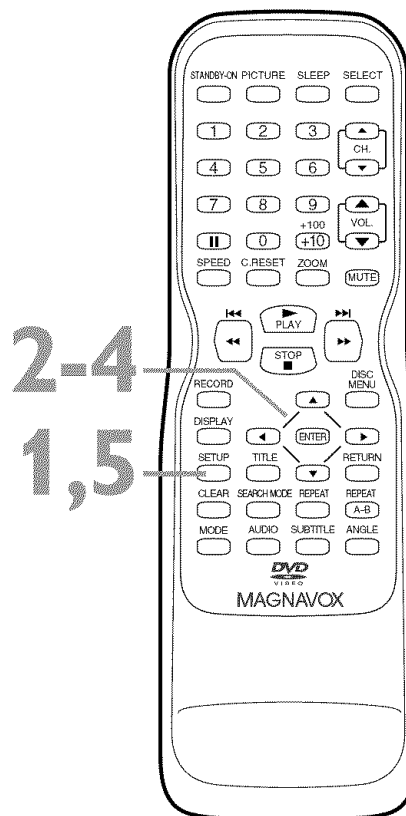

Consejos útiles

- Las cintas que no sean HiFi se reproducirán automáticamente en sonido monofónico.
- Las transmisiones de sonido multicanal se grabarán automáticamente en HiFi a menos que seleccione SAP antes de la grabación. Los detalles se encuentran en la página 50.

50 Sonido de televisión multicanal (continuación)

Ajuste del TV/VCR/DVD para recibir o grabar programas de TV en sonido estéreo, audio secundario o monofónico

Debido a que los canales de TV pueden transmitir en audio estéreo o secundario, ajuste el TV/VCR/DVD para recibir y grabar los canales en el modo de sonido que usted prefiera.

- 1 Presione **SETUP**. Presione **▲** o **▼** para seleccionar **AJUSTE DE USER**. Luego, presione **ENTER**.

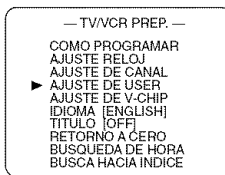

- 2 Presione **▲** o **▼** para seleccionar **SON.TV**.

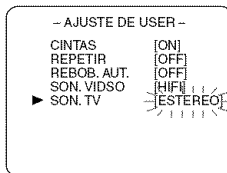

- 3 Presione **ENTER** para seleccionar **ESTEREO**, **SAP** (Segundo programa de audio), o **MONO**.

- 4 Presione **SETUP** para salir de los menús.

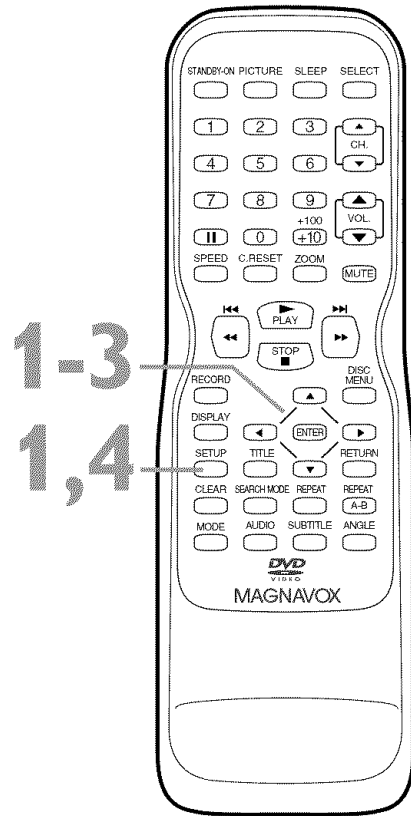

Consejo útil

- Si selecciona el audio secundario cuando éste no esté disponible, el TV/VCR/DVD recibirá y grabará en audio normal.

Menús, Menús de título 51

Menús

Algunos DVD contienen menús que describen los contenidos del disco o que permiten que usted personalice la reproducción de éste. Por ejemplo, el menú puede ofrecer opciones para los idiomas de los subtítulos, las funciones especiales o la selección de la escena. Para usar el menú del DVD y seleccionar las funciones de reproducción, siga estos pasos.

- **Antes de comenzar, presione SELECT** para poner el TV/VCR/DVD en el modo DVD. La luz verde de DVD aparecerá en la parte delantera del TV/VCR/DVD.

- 1 Presione DISC MENU.**
Aparecerá el menú del DVD.
- 2 Presione ▲, ▼, ◀, o ▶ para seleccionar un elemento, luego presione ENTER.** Continúe este proceso para preparar todas las funciones que desee o para iniciar la reproducción del disco.

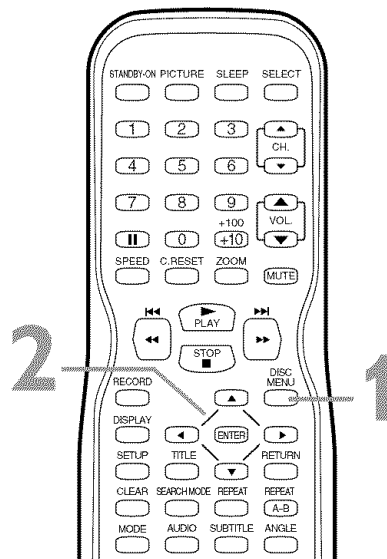

Menús de título

Algunos DVD tienen un menú de título, que muestra los títulos disponibles en el DVD. Úselo para reproducir un título específico.

- **Antes de comenzar, presione SELECT** para poner el TV/VCR/DVD en el modo DVD. La luz verde de DVD aparecerá en la parte delantera del TV/VCR/DVD.

- 1 Presione TITLE.** Aparecerá el menú Título. Si un menú Título no se encuentra disponible, la "X" puede aparecer en la pantalla del TV. Si el DVD sólo tiene un menú principal como se describió anteriormente, éste puede aparecer cuando presione TITLE.
- 2 Presione ▲, ▼, ◀, o ▶ para seleccionar un título, luego presione ENTER.** La reproducción comenzará en el título que seleccionó.

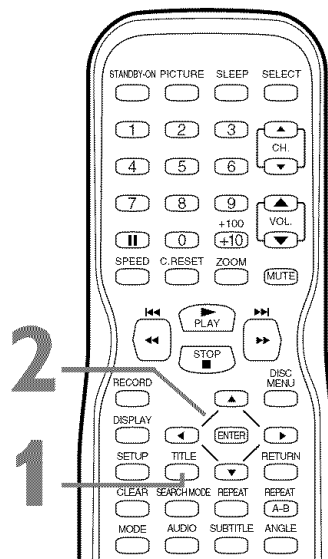

Consejos útiles

- Los menús varían entre los discos. Siga la información del DVD.
- No todos los DVD tienen menús de disco o título.
- Algunos DVD pueden referirse a los capítulos como "escenas". Algunos pueden referirse al menú de título como el "índice de escenas".
- El botón TITLE puede que no esté activo en todos los DVD.

52 Búsqueda de avance/retroceso rápido

- Antes de comenzar, presione **SELECT** para poner el TV/VCR/DVD en el modo DVD. La luz verde de DVD aparecerá en la parte delantera del TV/VCR/DVD.

- 1** Durante la reproducción, presione **▶▶▶/▶▶▶** o **◀◀◀/◀◀◀**. Use **▶▶▶/▶▶▶** para una búsqueda hacia delante, y **◀◀◀/◀◀◀** para una búsqueda hacia atrás.

 - Durante la reproducción del DVD, si presiona **▶▶▶/▶▶▶** or **◀◀◀/◀◀◀** avanzará o rebobinará la imagen a una velocidad dos, ocho, cincuenta o cien veces superior a la velocidad normal de reproducción. La velocidad puede variar en función del disco. **◀◀◀ 1**, **◀◀◀ 2**, **◀◀◀ 3**, **◀◀◀ 4** aparecerá brevemente en la pantalla del televisor para indicar una búsqueda rápida hacia atrás. El sonido estará silenciado durante la búsqueda.
 - bien **▶▶▶ 1**, **▶▶▶ 2**, **▶▶▶ 3**, **▶▶▶ 4** indicará una búsqueda rápida hacia delante.
 - En los CDs de audio, la velocidad de búsqueda aproximada es 16 veces superior a la velocidad de búsqueda normal. **▶▶▶** o **◀◀◀** aparecerá brevemente en la pantalla. El sonido será intermitente durante la búsqueda en un CD de audio.
 - Durante la reproducción de un CD de vídeo, si presiona **▶▶▶/▶▶▶** o **◀◀◀/◀◀◀** la imagen avanzará o rebobinará a una velocidad dos, ocho o treinta veces superior a la velocidad de reproducción normal. La velocidad puede variar en función del disco. **◀◀◀ 1**, **◀◀◀ 2**, **◀◀◀ 3** aparecerán brevemente en la pantalla del televisor para indicar una búsqueda rápida hacia atrás.
 - bien, **▶▶▶ 1**, **▶▶▶ 2**, **▶▶▶ 3** indicarán una búsqueda hacia delante.
 - Para los MP3, la velocidad de búsqueda aproximada es ocho veces superior a la velocidad de reproducción normal. **▶▶▶** o **◀◀◀** aparecerán brevemente en el televisor.

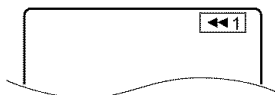

Ejemplo: reproducción de un DVD hacia atrás a una velocidad dos veces superior a la velocidad normal de reproducción.

- 2** Presione **PLAY ▶** para volver a la reproducción normal.

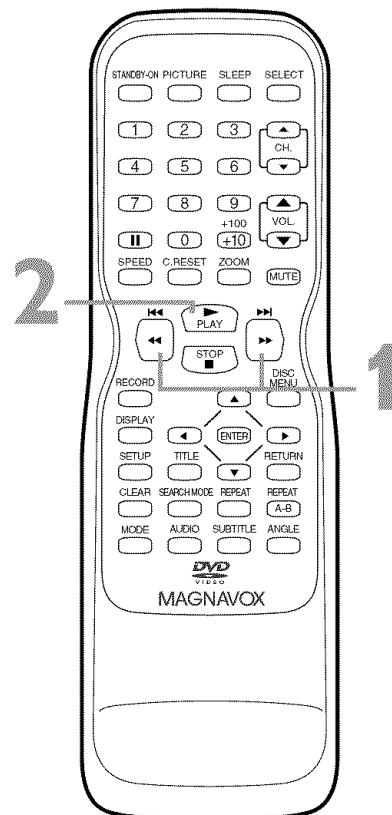

Reproducción de título/capítulo, Reproducción de hora 53

Reproducción de título/capítulo

- Antes de comenzar, presione **SELECT** para poner el TV/VCR/DVD en el modo DVD. La luz verde de DVD aparecerá en la parte delantera del TV/VCR/DVD.

- 1** Durante la reproducción de DVD, presione **SEARCH MODE** hasta que aparezca CH (por capítulo) o TT (por título) en la pantalla del TV. El número de título o capítulos disponibles aparecerá a la derecha (por ejemplo, /4).

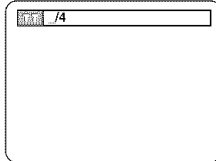

- 2** Ingrese el número de título o capítulo usando los botones de número. Comenzará la reproducción del título o capítulo.

- Para seleccionar un número de pista de un solo dígito cuando hay más de 10 pistas, presione **ENTER** para reproducir la pista.
- Si introduce un número de pista que no está disponible en el disco, la reproducción no se iniciará (o bien la pista actual se seguirá reproduciendo).

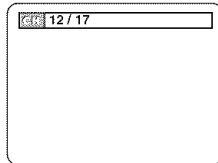
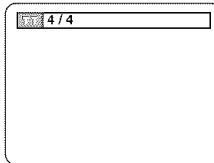

Reproducción de hora

- Antes de comenzar, presione **SELECT** para poner el TV/VCR/DVD en el modo DVD. La luz verde de DVD aparecerá en la parte delantera del TV/VCR/DVD.

- 1** Durante la reproducción de un DVD, CD de audio o CD de vídeo (sin PBC), presione **SEARCH MODE** hasta que aparezca la pantalla de búsqueda de tiempo.

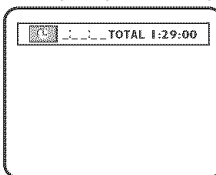

- 2** Dentro de 30 segundos, use los botones de número para ingresar el tiempo de reproducción transcurrido (de la pista o el título) en el cual usted desea que comience la reproducción. Ingrese el tiempo en horas, minutos y segundos. Dentro de algunos segundos, la reproducción se iniciará en el tiempo especificado.

- Ejemplo: 1 hora, 23 minutos y 30 segundos
1 → 2 → 3 → 3 → 0
- Asegúrese de que la hora que introdujo queda dentro del intervalo de tiempo total de la pista o título en reproducción. Si no lo está, el espacio de la hora se borrará y se reanudará la reproducción en el punto actual. El tiempo total disponible en la pista o título actual aparecerá en la pantalla de búsqueda de tiempo.
- Si comete un error al ingresar el tiempo, presione **CLEAR** para borrar el área del tiempo. Ingrese la información correcta.

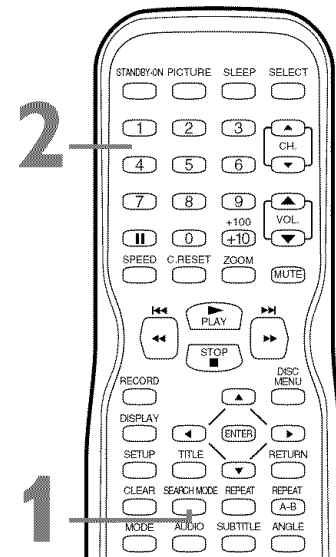
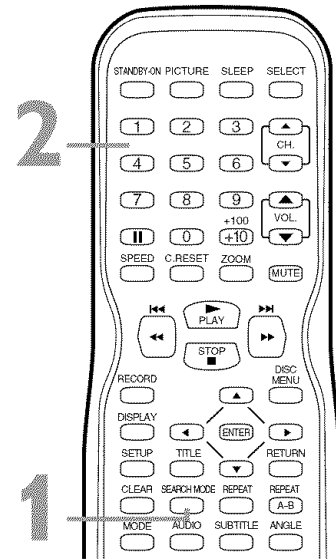

Consejo útiles

- Cuando la reproducción esté parada, utilice los botones de número para seleccionar un título y reproducirlo inmediatamente. Durante la reproducción, utilice los botones de número para elegir un capítulo y reproducirlo inmediatamente.
- La reproducción de título/capítulo no está disponible en algunos DVD.

54 Reproducción de pista

Hay tres maneras de reproducir un CD de audio, CD de vídeo (sin PBC), MP3 o JPEG en una pista concreta: Use los botones de número, el botón SEARCH MODE o ►►/►► y ◀◀/◀◀.

- **Antes de comenzar, presione SELECT** para poner el TV/VCR/DVD en el modo DVD. La luz verde de DVD aparecerá en la parte delantera del TV/VCR/DVD. Asegúrese de que haya un disco que se pueda reproducir en la bandeja del disco.

A

Uso de los botones de número

Presione los botones de número para ingresar un número de pista. La reproducción se iniciará en la pista seleccionada.

Para las pistas con un número superior a 10, presione el botón +100/+10 para que aparezca la pantalla de búsqueda (TR __ /12 - un ejemplo de pistas totales) en el televisor. Presione el número del primer dígito, y luego el del segundo dígito. Por ejemplo, para reproducir la pista 26, presione +100/+10, después el número 2, y finalmente, el número 6.

Para las pistas de un solo dígito (1-9), presione un solo botón de número.

Si introduce un número de pista que no está disponible en el disco, la reproducción no se iniciará (o se seguirá reproduciendo el tema actual).

B

Uso del botón SEARCH MODE

Presione SEARCH MODE para que aparezca la pantalla Búsqueda de pista (TR). Dentro de 30 segundos, presione los botones de número para seleccionar el número de pista. La reproducción comenzará en la pista seleccionada. Para una pista de un sólo dígito (1-9), ingrese primero un cero. Por ejemplo, para reproducir la pista 5, presione 0, 5. Usted no tiene que usar el botón +100/+10 en SEARCH MODE para la pista 10 o mayor.

C

Uso de ►►/►► y ◀◀/◀◀

Durante la reproducción, presione ►►/►► para adelantar la pista actual y desplazarse a la siguiente pista. Presione ◀◀/◀◀ para volver al comienzo de la pista actual o para pasar a las pistas anteriores.

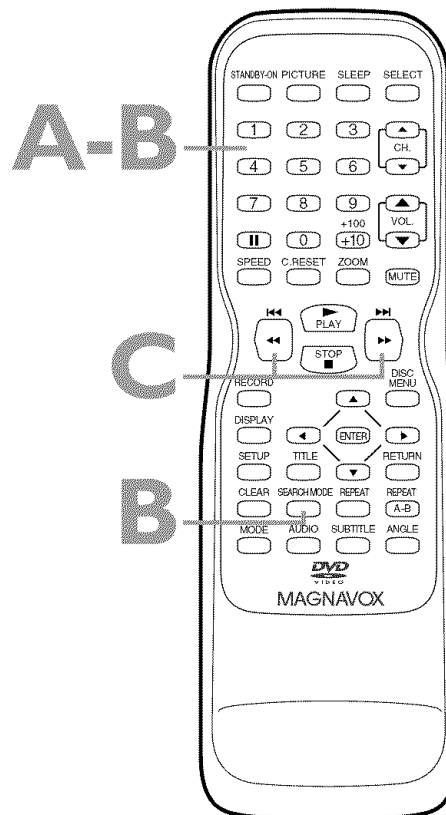

Consejos útiles

- Los botones ◀◀/◀◀ y ►►/►► están desactivados cuando la reproducción está detenida.
- No puede usar ►►/►► para pasar de la última pista del disco a la primera.

Reproducción pausada y paso a paso, Reanudación activada 55

Reproducción pausada y paso a paso

● Antes de comenzar, presione **SELECT** para poner el TV/VCR/DVD en el modo DVD. La luz verde de DVD aparecerá en la parte delantera del TV/VCR/DVD.

- 1** Durante la reproducción de un disco, presione **II** (pausa). La reproducción hará una pausa y el sonido se desactivará.
- 2** Presione **III** (pausa) para ver la imagen de un DVD o un CD de vídeo avanzar de un cuadro (o paso) a la vez. El sonido permanecerá silenciado. Presionar **III** (pausa) repetidamente durante la reproducción del CD de audio, MP3 o JPEG no tendrá ningún efecto.
- 3** Presione **PLAY** ► para reanudar la reproducción.

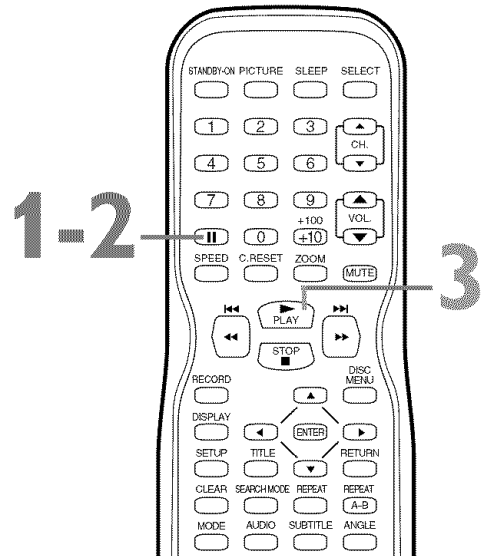

Reanudación activada

● Antes de comenzar, presione **SELECT** para poner el TV/VCR/DVD en el modo DVD. La luz verde de DVD aparecerá en la parte delantera del TV/VCR/DVD.

- 1** Presione **STOP** ■ durante la reproducción. En algunos segundos, el siguiente mensaje de Reanudación aparecerá en la pantalla del TV.

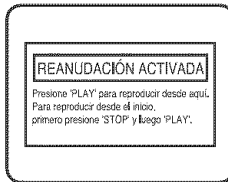

- 2** Presione **PLAY** ►. En algunos segundos, la reproducción se reanuda desde el punto donde se detuvo la última vez. Sin embargo, al abrir la bandeja del disco o apagar el TV/VCR/DVD se cancelará la función de reanudación. La reproducción se iniciará al comienzo la próxima vez que coloque el disco. Para los MP3, la reproducción se reanuda desde el inicio de la pista actual. Para cancelar la reanudación y comenzar a reproducir el disco desde el principio, presione **STOP** ■ por segunda vez mientras la reproducción está detenida. El símbolo de parada (■) aparecerá brevemente en la pantalla del televisor. Presione **PLAY** ► para iniciar la reproducción del disco desde el principio.

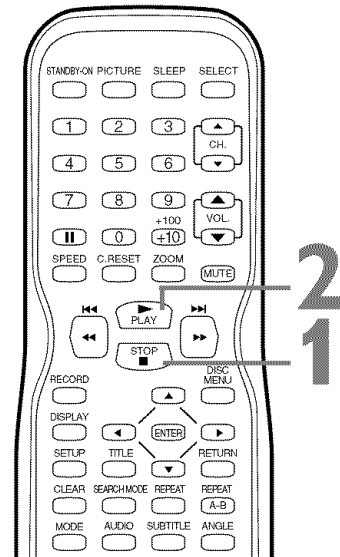

Consejos útiles

- Si las imágenes pausadas aparecen borrosas, ajuste el MODO VISTA FIJA a IMAGEN en el menú PANTALLA. Para más información, consulte las páginas 70-71.

56 Repetir, Repetir A-B

Repetir

- Antes de comenzar, presione **SELECT** para poner el TV/VCR/DVD en el modo DVD. La luz verde de DVD aparecerá en la parte delantera del TV/VCR/DVD.

- 1 Durante la reproducción, presione **REPEAT** hasta que aparezca el modo de repetición deseado en el televisor. En un DVD, seleccione **CAPÍTULO**, **TÍTULO**, o **APDO**. En un CD de audio o CD de vídeo (sin PBC), seleccione **PISTA**, **TODO** (todas las pistas del disco), o **APDO**. Con archivos **MP3** o **JPEG**, seleccione **PISTA**, **GRUPO** (todas las pistas de la carpeta actual), o **TODO**. Si selecciona una nueva pista, capítulo o título, la reproducción repetida se cancelará.

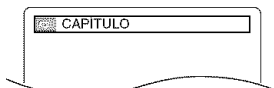

Ejemplo: Repetir el capítulo de un DVD

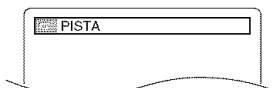

Ejemplo: Repetir una pista de un CD de audio o CD de vídeo

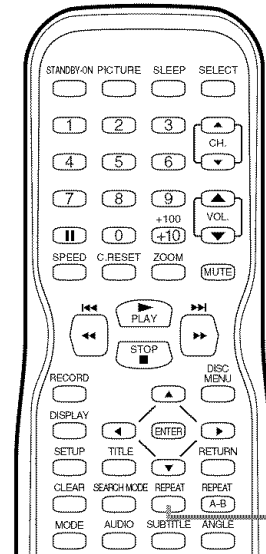

Repetir A-B

Siga estos pasos para reproducir una sección de un DVD, CD de audio o CD de vídeo de manera repetida.

- 1 Durante la reproducción del disco, presione **REPEAT A-B** para ajustar el punto de partida (**A**). Si comete un error, presione **CLEAR**. Esto borrará el punto A y le permitirá volver a empezar. **APDO** aparecerá brevemente en la pantalla del TV.

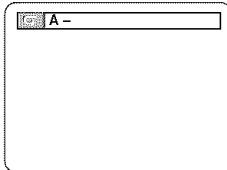

- 2 Reproduzca el disco hasta el punto en el cual usted desea que termine la repetición de la reproducción, luego presione **REPEAT A-B** otra vez. Dentro de algunos segundos, la sección comenzará a reproducirse. El segmento se reproducirá una y otra vez hasta que cancele la función Repetir A-B.

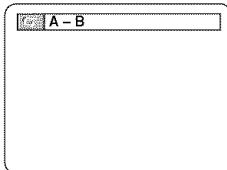

- 3 Para cancelar Repetir play A-B, presione **REPEAT A-B** para que **APDO** aparezca en la pantalla del TV. Se reanudará la reproducción normal.

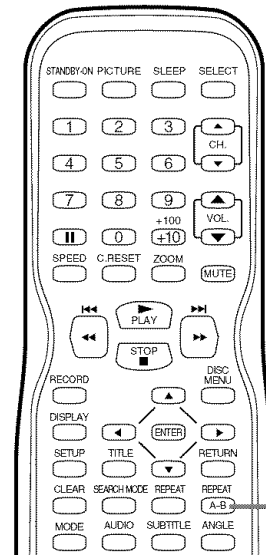

Consejos útiles

- La repetición de la reproducción no está disponible con algunos discos.
- Las funciones de reproducción repetida y reproducción de A hasta B no están disponibles en todos los discos.
- Toda la sección de repetición de A hasta B debe estar dentro de un solo título o pista. Si no introduce el punto B antes de llegar al final de la pista o título, el final de la pista o título pasarán a ser el punto B automáticamente.
- Repetir A-B no está disponible con las pistas MP3.
- Al parar la reproducción se cancelará Repetir play A-B.

Marcadores 57

Utilice los marcadores para recordar sus momentos favoritos de un DVD, CD de audio o CD de vídeo (sin PBC). Para fijar los marcadores, siga los siguientes pasos:

● **Antes de comenzar, presione SELECT** para poner el TV/VCR/DVD en el modo DVD. La luz verde de DVD aparecerá en la parte delantera del TV/VCR/DVD.

- 1 Reproduzca el disco hasta dentro de los 30 segundos anteriores al punto en que usted desea ajustar el marcador. **Durante la reproducción, presione SEARCH MODE** hasta que aparezcan los marcadores en la parte superior de la pantalla del TV.

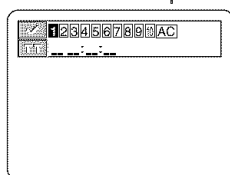

Ejemplo: DVD

- 2 Dentro de los 30 segundos, presione ◀ o ▶ para seleccionar un marcador (1-10). Asegúrese que -- : -- : -- aparezca bajo el número.

- 3 Permita que el disco se reproduzca hasta el punto en que usted desea ajustar el marcador (hasta 30 segundos de intervalo). Cuando el disco llegue al punto que desee recordar, presione ENTER. El número de capítulo o pista y el tiempo de reproducción transcurrido aparecerán debajo de los marcadores. Una marca de verificación reemplazará al número de marcador.

La pantalla Marcador desaparecerá en cerca de 30 segundos o presione SEARCH MODE otra vez para sacar la pantalla Marcador.

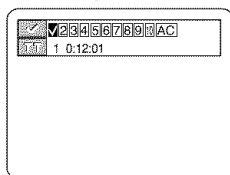

Ejemplo: DVD

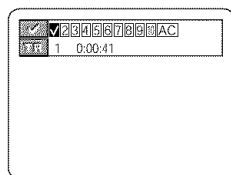

Ejemplo: CD de audio

- 4 Para volver a un marcador durante la reproducción, presione SEARCH MODE hasta que vea los marcadores. Presione ◀ o ▶ para escoger el marcador que desee, luego presione ENTER. La reproducción del disco continuará desde el punto marcado.

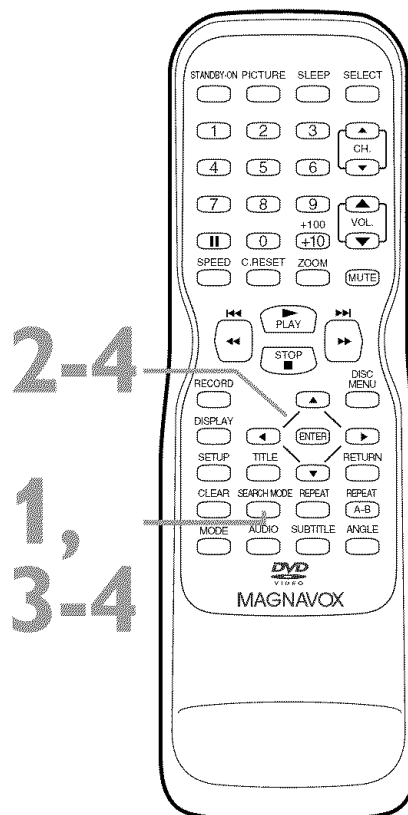

Consejos útiles

- Al abrir la bandeja de discos, cambiar al modo TV/VCR o apagar el TV/VCR/DVD borrará todos los marcadores.
- Para borrar sólo un marcador, presione SEARCH MODE hasta que vea los marcadores. Presione ◀ o ▶ para seleccionar un marcador. Presione CLEAR. Presione RETURN para sacar la pantalla.
- Para borrar todos los marcadores, presione SEARCH MODE hasta que vea los marcadores. Presione ▶ para seleccionar AC (Todo borrado), luego presione ENTER. Presione SEARCH MODE o RETURN para sacar la pantalla.

58 Subtítulos, Ángulos de cámara

Subtítulos

Durante la reproducción usted puede seleccionar un idioma para los subtítulos del DVD. Sólo puede seleccionar los subtítulos que están disponibles en el DVD.

- **Antes de comenzar, presione SELECT** para poner el TV/VCR/DVD en el modo DVD. La luz verde de DVD aparecerá en la parte delantera del TV/VCR/DVD.

1 Durante la reproducción, presione **SUBTITLE** repetidamente para seleccionar un idioma de subtítulo. El número de idiomas disponibles aparece a la derecha de la pantalla Subtítulo.

En el ejemplo a continuación, están disponibles seis idiomas (/6). Luego de algunos segundos, los subtítulos aparecerán.

O presione SUBTITLE repetidamente para apagar los subtítulos.

Cuando no hay subtítulos disponibles, aparecerá el mensaje "NOT AVAILABLE" a la derecha de la pantalla de subtítulos.

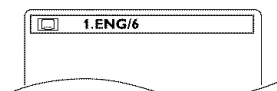

Ejemplo: Inglés como el primero de los seis subtítulos disponibles

Ángulos de cámara

Algunos DVD contienen escenas grabadas desde distintos ángulos. El ángulo de cámara no cambiará si el DVD no contiene secuencias grabadas desde perspectivas diferentes de cámara.

- **Antes de comenzar, presione SELECT** para poner el TV/VCR/DVD en el modo DVD. La luz verde de DVD aparecerá en la parte delantera del TV/VCR/DVD.

1 Durante la reproducción del DVD, presione **ANGLE** repetidamente para seleccionar un ángulo diferente. El número de ángulos disponibles aparece a la derecha de la pantalla de ángulo. En este ejemplo, hay 8 ángulos disponibles (/8).

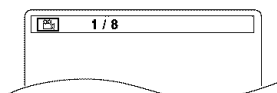

Ejemplo: ángulo 1 de 8 ángulos disponibles

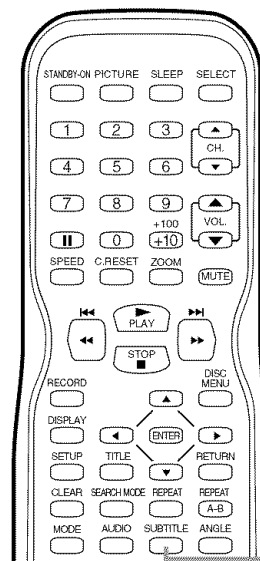

1

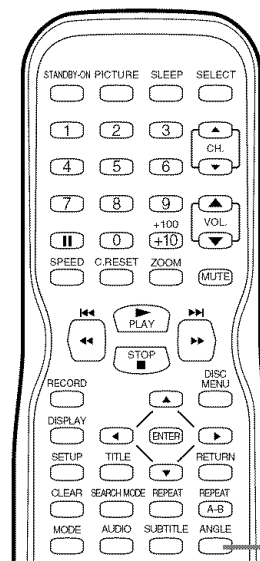

1

Consejos útiles

- Con algunos DVD, usted debe seleccionar un idioma de subtítulo en el menú.
- Si el idioma deseado no aparece después de presionar SUBTITLE varias veces, el disco no tiene subtítulos en ese idioma.
- Abrir la bandeja de discos o apagar el TV/VCR/DVD cancelará el ajuste de subtítulo.
- Si la actual parte del disco tiene varios ángulos de cámara,  aparecerá en la pantalla del TV. El ICONO DE ÁNGULO debe estar en ENC. Los detalles se encuentran en las páginas 70 a 71.

Cámara lenta, Zoom 59

Cámara lenta

- 1** Presione **II** (pausa) durante la reproducción de DVD o CD de vídeo.
- 2** Pulse y mantenga pulsado **▶▶▶/▶▶▶** o **◀◀◀/◀◀◀** durante unos pocos segundos. La reproducción a cámara lenta empezará. Pulse repetidamente **▶▶▶/▶▶▶** o **◀◀◀/◀◀◀** para reproducir el DVD hacia delante o hacia atrás a 1/16, 1/8 o 1/2 de la velocidad normal. La reproducción a cámara lenta en retroceso no se puede hacer con los discos Video CD. Los números **▶▶ 1 (1/16)**, **▶▶ 2 (1/8)**, ó **▶▶ 3 (1/2)** aparecerán brevemente en la pantalla del televisor para indicar una reproducción en cámara lenta hacia delante. Los números **◀◀ 1 (1/16)**, **◀◀ 2 (1/8)**, ó **◀◀ 3 (1/2)** indicarán una reproducción en cámara lenta hacia atrás.

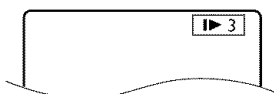

Ejemplo: reproducción de un DVD hacia delante a la mitad de la velocidad normal

- 3** Presione **PLAY ▶** para volver a la reproducción normal.

Zoom

Puede ampliar una imagen de DVD, Video CD o JPEG para que ésta aparezca 1,3, dos o cuatro veces más grande de lo normal.

- 1** Presione **ZOOM** durante la reproducción. **◻** ZOOM1 aparecerá en la pantalla. La imagen será 1.3 veces más grande. Presione ZOOM otra vez para aumentar la imagen a dos veces su tamaño normal. **◻** ZOOM2 aparecerá. Presione ZOOM otra vez para aumentar la imagen a cuatro veces su tamaño normal. **◻** ZOOM3 aparecerá.

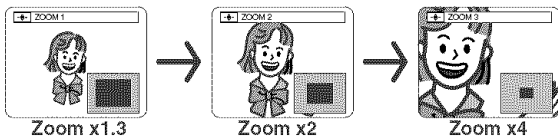

- 2** Presione **▲, ▼, ◀ o ▶** para desplazar la imagen ampliada hacia arriba, hacia abajo, hacia la izquierda o hacia la derecha.

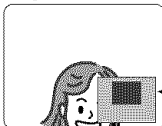

Ejemplo de guía de posición: El área ampliada se encuentre en la parte superior de la imagen completa.

- 3** Para volver la imagen a su tamaño normal, presione **ZOOM** repetidamente.

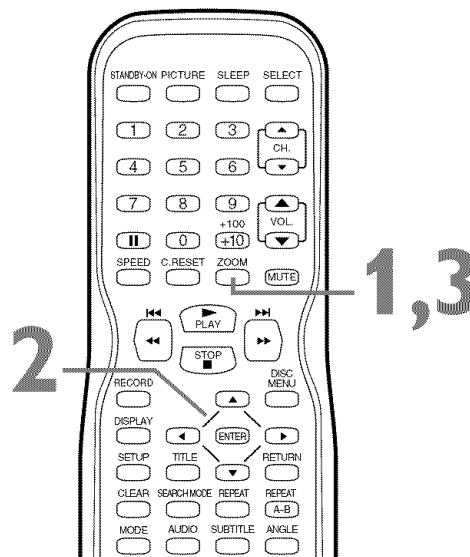
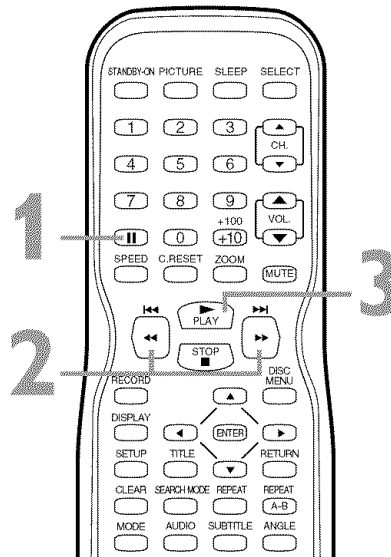

Consejos útiles

- El sonido se desactivará durante la reproducción en cámara lenta.
- El cuadro gris con un cuadro azul en el interior que aparece durante la imagen ampliada es la guía de posición. Para sacarla o para que aparezca, presione ENTER. La posición del cuadro azul dentro del cuadro gris indica la posición de la imagen ampliada dentro de la imagen total.
- La ampliación x4 no está activa en algunos discos. Para CD de vídeo y JPEG sólo estará disponible la ampliación x2.

60 Código de acceso paterno

La función Paterno evita la visualización de DVD que sobrepasen sus restricciones de clase. Esta función no limitará la visualización si el DVD no está clasificado o codificado. Revise los DVD y los ajustes antes de permitir el acceso de menores al TV/VCR/DVD. Siga estos pasos para cambiar su código de acceso.

● **Antes de comenzar, presione SELECT** para poner el TV/VCR/DVD en el modo DVD. La luz verde de DVD aparecerá en la parte delantera del TV/VCR/DVD.

1 Presione **SETUP** dos veces mientras la reproducción esté detenida.

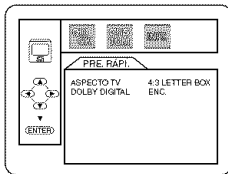

2 Presione **◀** o **▶** para seleccionar **CUSTOM** en la parte superior del menú, luego presione **ENTER**.

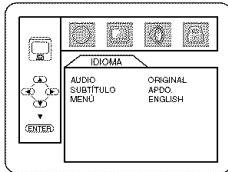

3 Presione **◀** o **▶** para seleccionar **🔒** (el candado), luego presione **ENTER**.

La primera vez que ajuste el código de acceso, aparecerá este menú.

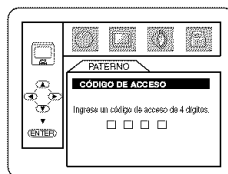

Presione los botones de número para introducir un código de acceso de cuatro dígitos. El código de acceso aparecerá en la pantalla. Escríbalo para que no lo olvide.

Presione **ENTER**. ¡El procedimiento terminó! Vaya al paso 6 en la página siguiente.

Si ajustó un código de acceso antes, aparecerá este menú.

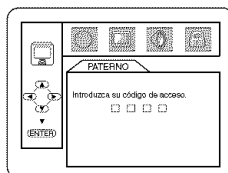

Presione los botones de número para introducir su actual código de acceso de cuatro dígitos. Aparecerán asteriscos (*) en vez de su código de acceso. Esto protege su identidad.

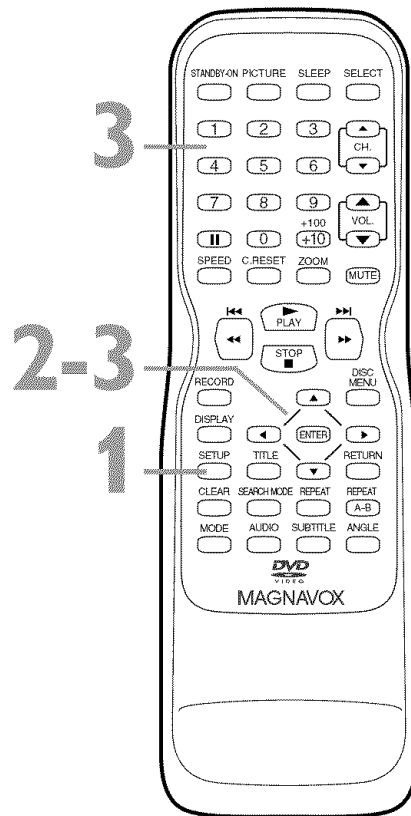

Código de acceso paterno (continuación) 61

- 4** Presione **▼** para seleccionar **CAMBIO**, luego presione **ENTER**.

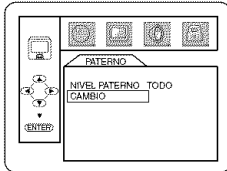

- 5** Presione los botones de número para introducir un código de acceso de cuatro dígitos. Los números del código de acceso aparecerán en la pantalla. Escriba el código de acceso para que no lo olvide. Presione **ENTER**. Volverá a aparecer el menú anterior.

- 6** Presione **SETUP** para salir del menú.

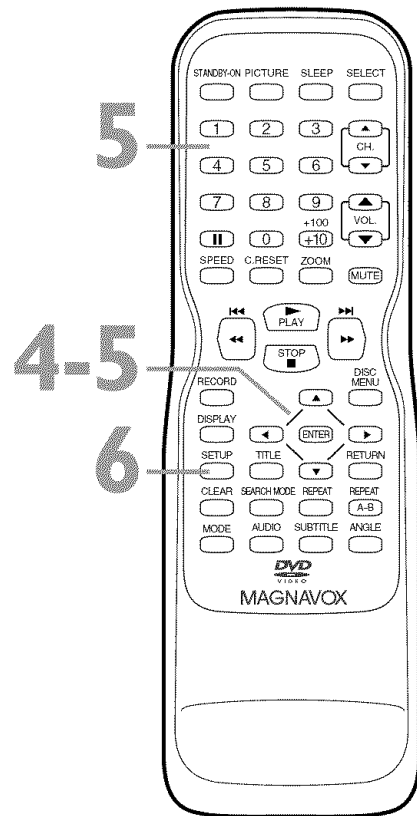

Consejos útiles

- El código de acceso predeterminado es 4737. Si olvida su código de acceso, presione los botones de número 4, 7, 3, 7 en el paso 3. Se le solicitará que introduzca un nuevo código de acceso de cuatro dígitos. Use los botones de número para introducir un nuevo código de acceso de cuatro dígitos, luego presione **ENTER**. El **NIVEL PATERNO** se reajustará a **TODO**. Presione **SETUP** para sacar el menú de la pantalla. Consulte las páginas 62 y 63 para reajustar el **NIVEL PATERNO** como usted desee.
- Un corte de corriente no borrará su código de acceso.

62 Niveles paternos

Siga estos pasos para ajustar el nivel de clase para los DVD. Los DVD cuyas clases sobrepasen el nivel que ajustó no se reproducirán.

- **Antes de comenzar, presione SELECT** para poner el TV/VCR/DVD en el modo DVD. La luz verde de DVD aparecerá en la parte delantera del TV/VCR/DVD.

- 1 Presione SETUP dos veces** mientras la reproducción esté detenida.

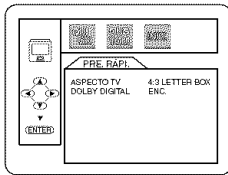

- 2 Presione ◀ o ▶ para seleccionar CUSTOM** en la parte superior del menú, luego presione ENTER.

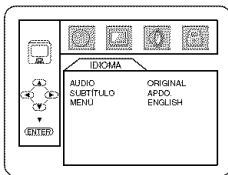

- 3 Presione ◀ o ▶ para seleccionar  (el candado), luego presione ENTER.**



- 4 Presione los botones de número para introducir su código de acceso de cuatro dígitos.** Aparecerán asteriscos (*) en vez de su código de acceso. Esto protege su identidad.

- 5 Presione ▲ o ▼ para seleccionar NIVEL PATERNO, luego presione ENTER.**

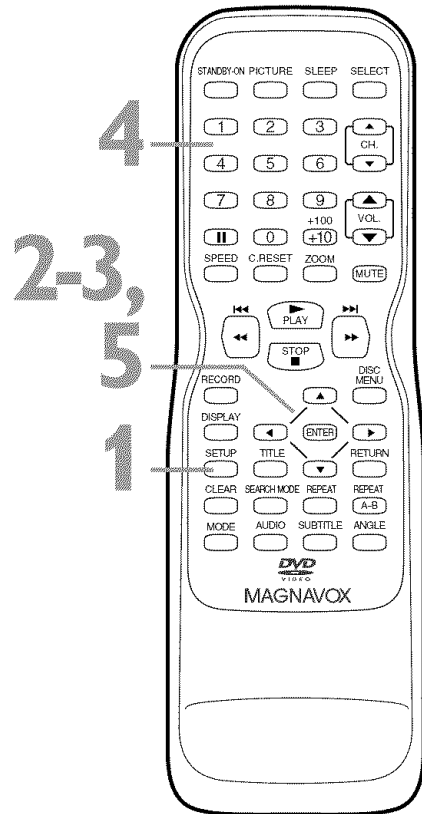
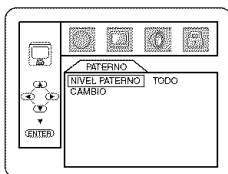

EXPLICACIONES DE CLASES

- **TODOS:** la función Paterno se encuentra desactivada; se pueden reproducir todos los discos.
- **8:** material para adultos
- **7: NC-17:** inadecuado para niños menores de 17 años
- **6: R:** restringido; se requiere la aprobación paterna para espectadores menores de 18 años.
- **4: PG-13:** inadecuado para niños menores de 13 años
- **3: PG:** se sugiere supervisión de los padres.
- **1: G:** todo espectador; se recomienda para todas las edades.

Niveles paternos (continuación) 63

- 6** Presione **▲** o **▼** para seleccionar un nivel, luego presione **ENTER**. Los niveles de clase continúan en dos pantallas de menú. Presione **▲** o **▼** repetidamente para desplazarse a la pantalla siguiente o anterior para encontrar el nivel de clase que desea. Después de tomar la decisión, aparecerá el menú anterior. El nivel que seleccionó aparecerá junto a **NIVEL PATERNO**.

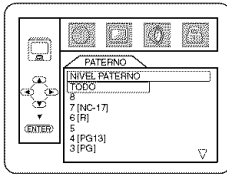

- 7** Presione **SETUP** para salir del menú.

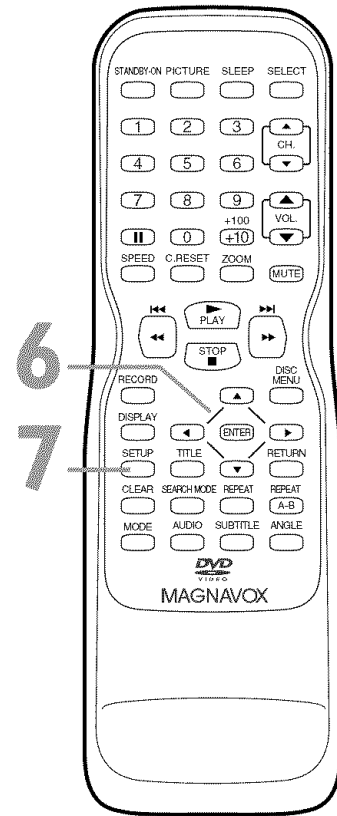

Consejos útiles

- Cuando trata de reproducir un DVD cuya clase sobrepasa el nivel que ajustó, un mensaje en pantalla indicará que no se puede reproducir éste. Saque el DVD, luego ajuste el **NIVEL PATERNO** en **TODO**. Vuelva a colocar el DVD y comience la reproducción. Algunos DVD pueden dejar que introduzca su código de acceso de cuatro dígitos para comenzar la reproducción. Siga los mensajes en pantalla según se le indique.
- No puede usar el código de acceso predeterminado (4737) para reproducir un DVD.

64 Audio, Sonido estéreo

Audio

Puede seleccionar un idioma para los DVD durante la reproducción si es que se encuentran disponibles varios idiomas.

- **Antes de comenzar, presione SELECT** para poner el TV/VCR/DVD en el modo DVD. La luz verde de DVD aparecerá en la parte delantera del TV/VCR/DVD.

- 1 Durante la reproducción de DVD, presione AUDIO repetidamente para escoger uno de los idiomas disponibles.** Se escuchará el nuevo audio. La pantalla desaparecerá después de cinco segundos.

La pantalla Audio puede aparecer si el DVD tiene sonido Dolby Digital o multicanal (5.1 CH) o mostrar su velocidad de muestreo (48k, por ejemplo). El número de idiomas disponibles aparece después del “ / ” a la derecha de la pantalla (/3, por ejemplo).

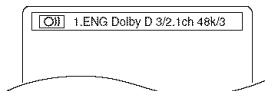

Ejemplo: Audio en inglés

Sonido estéreo

Ajuste el sonido estéreo para determinar si escuchará el canal izquierdo, el derecho o ambos canales (estéreo) durante la reproducción de CD de audio o CD de vídeo.

- 1 Presione AUDIO repetidamente durante la reproducción de CD de audio o CD de vídeo para seleccionar ESTÉREO, L-CH, o R-CH.** La pantalla desaparecerá en cinco segundos.

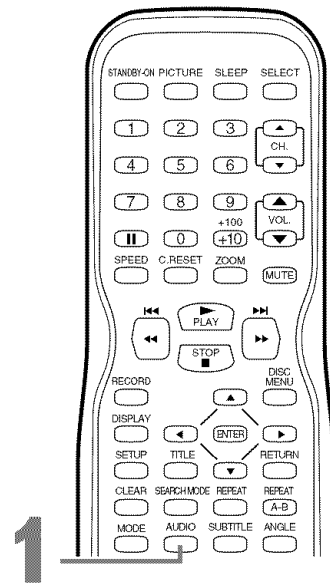
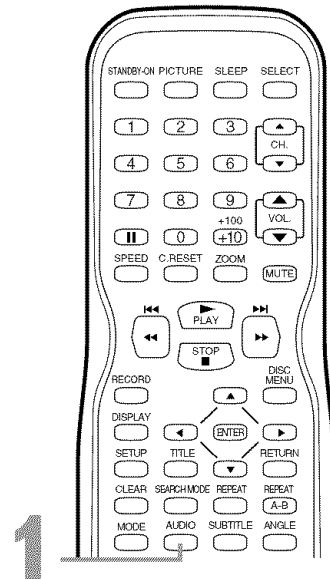
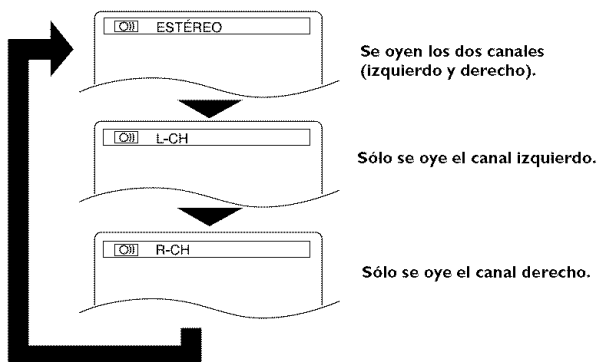

Consejos útiles

- Si un idioma no se encuentra disponible después de presionar AUDIO varias veces, el DVD no tiene ese idioma.
- Algunos DVD sólo le permiten cambiar el idioma en el menú.
- Los idiomas pueden estar abreviados (como ENG para inglés). O pueden aparecer tres guiones (- - -) en vez de una abreviatura.
- Puede ajustar el sonido estéreo sólo cuando Virtual Surround esté en APDO. Los detalles se encuentran en la página 74.

Reproducción aleatoria, Reproducción programada 65

Reproducción aleatoria

Podrá reproducir pistas de CD de audio, JPEG, o MP3 en orden aleatorio en vez del orden en que fueron grabadas (1,2,3...).

- **Antes de comenzar, presione SELECT** para poner el TV/VCR/DVD en el modo DVD. La luz verde de DVD aparecerá en la parte delantera del TV/VCR/DVD.

- 1** Mientras la reproducción esté detenida, presione **MODE** hasta que aparezca la pantalla **ALEATORIO**.

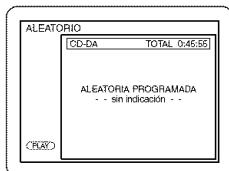

Ejemplo: CD de audio

- 2** Mientras aparece la pantalla **ALEATORIO**, presione **PLAY** ▶. Las pistas se reproducirán en un orden aleatorio. Después de reproducir una vez todas las pistas, se detendrá la reproducción.

Reproducción programada

Puede determinar el orden de reproducción del CD de audio, MP3, o JPEG. Para ajustar un programa, siga los siguientes pasos.

- **Antes de comenzar, presione SELECT** para poner el TV/VCR/DVD en el modo DVD. La luz verde de DVD aparecerá en la parte delantera del TV/VCR/DVD.

- 1** Mientras la reproducción esté detenida, presione **MODE** hasta que aparezca la pantalla **PROGRAMA**.

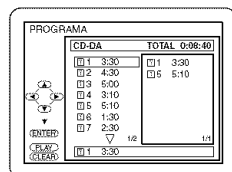

Ejemplo de CD de audio

- 2** Presione ▲ o ▼ para seleccionar la pista que desee reproducir, y luego presione **OK**. Repita este paso hasta que haya seleccionado todas las pistas que desea reproducir en el programa. Presione **CLEAR** para borrar la última pista en el programa si se equivoca. Las pistas adicionales pueden aparecer en otras pantallas. Presione ▼ o ▲ para ver todas las pistas. Para ver las pistas en un programa que contiene más de 8 pistas, use ▶▶/▶▶ o ◀◀/◀◀ para verlas todas. Mientras esté abierta una carpeta de MP3/ JPEG, presione ◀ o ▶ para pasar al nivel de archivos o carpetas siguiente o anterior. Presione **TITLE** para volver al primer elemento en el nivel más alto de archivos o carpetas.

- 3** Presione **PLAY** ▶. Las pistas se reproducirán una vez en el orden que determine. Si apaga el TV/VCR/DVD o abre la bandeja del disco, el programa se borrará. Sólo puede iniciar la reproducción del programa mientras esté en la pantalla **PROGRAMA**.

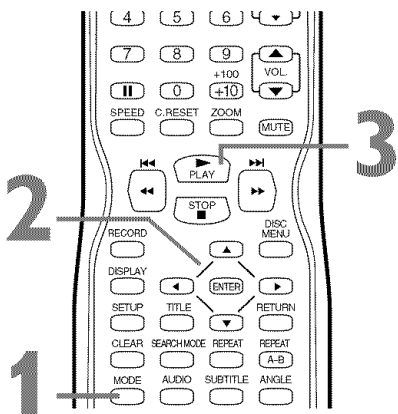
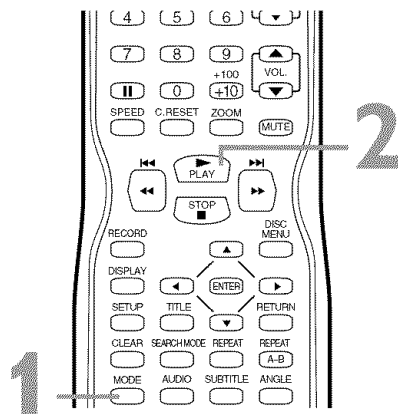

Consejos útiles

- No puede usar los botones de número o **SEARCH MODE** para seleccionar otra pista mientras se reproduce un programa. Presione ▶▶/▶▶ o ◀◀/◀◀ para seleccionar otras pistas del programa.
- No puede combinar la reproducción aleatoria con la reproducción programada.
- Puede reproducir repetidamente un programa o una pista dentro de un programa. Durante la reproducción programada, presione **REPEAT** para que aparezca **TODO** (todas las pistas del programa) o **PISTA**. Todo el programa o la pista en reproducción se reproducirán una y otra vez.
- No se puede alterar un programa durante la reproducción.
- Sólo podrá iniciar la reproducción de un programa mientras esté en la pantalla **PROGRAMA**.
- Un programa puede contener un máximo de 99 pistas.
- Para borrar todos las pistas en los programas a la vez, seleccione **BORRA TODO** en el paso 2.

66 Reproducción de MP3/JPEG

El reproductor de DVD reproducirá archivos MP3 y JPEG que grabe y finalice en un CD-RW (disco compacto regrabable) o CD-R (disco compacto grabable).

Estos discos pueden contener imágenes en formato JPEG o pistas de audio en formato MP3. Por ejemplo, puede tener una película fotográfica desarrollada por un distribuidor minorista que colocó las imágenes en un CD-R para usted. Estas imágenes pueden estar en formato JPEG. O usted puede copiar o descargar archivos MP3 de música de ciertos sitios legales de Internet, luego copiar estos archivos a un CD-R o CD-RW.

No puede usar el TV/VCR/DVD para hacer o grabar tales discos. Consulte el manual de su computadora para obtener detalles sobre la grabación.

Tenga en cuenta estas características al hacer discos con el objetivo de reproducirlos en el reproductor de DVD del TV/VCR/DVD.

- Grabe las pistas MP3 a una frecuencia de muestreo de 44,1 kHz ó 48 kHz. Grabe con una velocidad de transmisión de bits constante entre 112 kbps y 320 kbps.
- Cuando grabe archivos JPEG, el tamaño de la imagen debe ser entre 32 x 32 y 6300 x 5100 puntos.
- **Antes de comenzar, presione SELECT** para poner el TV/VCR/DVD en el modo DVD. La luz verde de DVD aparecerá en la parte delantera del TV/VCR/DVD.

1 Cuando introduce un CD-RW o CD-R con archivos MP3 o JPEG en el TV/VCR/DVD y presiona DISC MENU, la lista de archivos aparecerá en la pantalla del televisor. **Presione ▲ o ▼ para seleccionar una carpeta, pista MP3 o archivo JPEG.**

2 Si escoge una pista o archivo, presione **PLAY ►** o **ENTER**. La reproducción se iniciará con la pista o el archivo que seleccionó, luego las pistas/archivos se reproducirán en el orden en que se grabaron, por ejemplo 1, 2, 3. **Si selecciona una carpeta y presiona ENTER, aparecerán las pistas o archivos que están dentro de ésta. Presione ▲ o ▼ para seleccionar la pista o archivo que desea, luego presione PLAY ► o ENTER.**

- Presione TITLE para volver al primer elemento en el nivel más alto de las carpetas o archivos.
- Presione ◀ o ▶ para pasar a los niveles anteriores o siguientes.
- Durante la reproducción de JPEG, presione MODE para seleccionar un modo de transición (Insertar/Cortar o Apar./Desap. gradual). Si selecciona Insertar/cortar, las imágenes se insertarán y cortarán nítidamente a medida que avanza la reproducción. Si selecciona apar./desap. gradual, las imágenes aparecen y desaparecerán a medida que avanza la reproducción. Presione MODE de nuevo para eliminar los modos de transición.
- Durante la reproducción de JPEG, presione ► or ◀ para girar la imagen 90 grados en la dirección de las agujas del reloj o en la dirección contraria.

3 Para detener la reproducción, presione **STOP ■**.

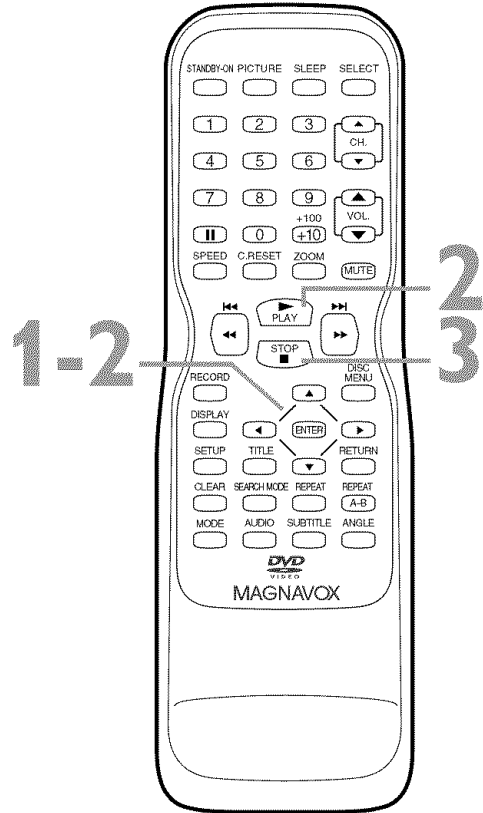

Consejos útiles

- Las imágenes JPEG y las pistas MP3 se denominan archivos. A los grupos de archivos se les denomina carpetas.
- Las carpetas tienen el icono
- Las pistas de MP3 tienen el icono
- Los archivos JPEG tienen el icono
- Se puede reconocer un máximo de 255 carpetas. Se puede reconocer un máximo de 512 archivos.
- Durante la reproducción, presione los botones de número para seleccionar otra pista. O presione ►►/►►/◀◀ o ◀◀◀◀ para cambiar pistas. Una "X" aparecerá en la pantalla del TV si no está disponible una pista. La reproducción puede reanudarse en una pista incorrecta o puede continuar con la pista actual.
- La reproducción específica de hora no es posible con las pistas MP3.

Pantallas de MP3/JPEG 67

Puede revisar información de la pista MP3 y del archivo JPEG durante la reproducción.

- **Antes de comenzar, presione SELECT** para poner el TV/VCR/DVD en el modo DVD. La luz verde de DVD aparecerá en la parte delantera del TV/VCR/DVD.

1 Presione **DISPLAY** durante la reproducción. El nombre de la pista actual se mostrará en la pantalla del televisor.

2 Presione **DISPLAY** de nuevo. Aparecerán el número de pista actual, el número total de pistas disponibles y el tiempo de reproducción transcurrido de la pista actual (sólo en MP3).

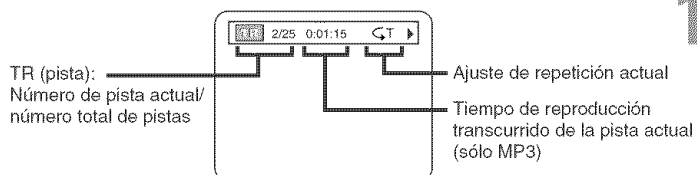

Puede aparecer lo siguiente para indicar la repetición de la reproducción.

- ↶ T: La pista actual se reproducirá de manera repetida.
- ↶ G: Las pistas de la carpeta actual (Grupo) se reproducirán de manera repetida.
- ↶ A: Todas las pistas se reproducirán de manera repetida.

3 Presione **DISPLAY** otra vez para sacar la pantalla.

1-3

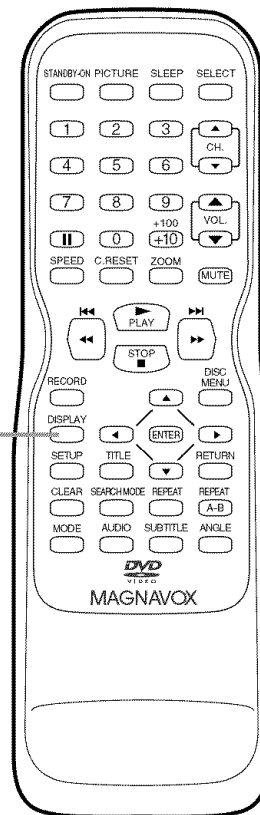

Consejos útiles

- Durante la reproducción de MP3, cuando presione por primera vez **DISPLAY** aparecerá el icono y el nombre de la pista actual.
- Durante la reproducción de JPEG, cuando presione por primera vez **DISPLAY** aparecerá el icono y el nombre del archivo actual.

68 Ajustes de idioma

Puede utilizar los ajustes de IDIOMA para seleccionar distintos idiomas para el audio o los subtítulos de los DVD, al igual que para los idiomas de los menús del DVD.

- **Antes de comenzar, presione SELECT** para poner el TV/VCR/DVD en el modo DVD. La luz verde de DVD aparecerá en la parte delantera del TV/VCR/DVD.

- 1** Mientras la reproducción esté detenida, presione **SETUP** dos veces. La pantalla PRE. RÁPI. aparece.

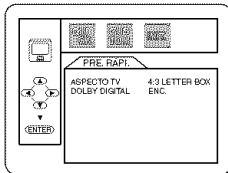

- 2** Presione **◀▶** para seleccionar **CUSTOM** en la parte superior del menú, luego presione **ENTER**.

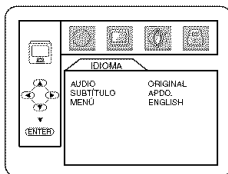

- 3** El menú de idioma (■) se seleccionará. Presione **ENTER**.

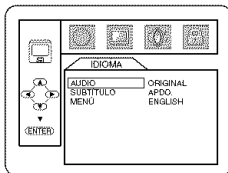

- 4** Presione **▲** o **▼** para seleccionar el menú **AUDIO**, **SUBTÍTULO**, o **MENÚ**. Luego, presione **ENTER**. Aparecerán las opciones de idioma para el elemento seleccionado.

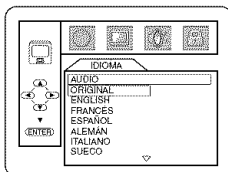

AUDIO:
El audio del DVD se reproduce en el idioma seleccionado.

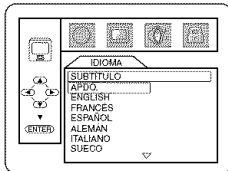

SUBTÍTULO:
Los subtítulos aparecen en el idioma escogido.

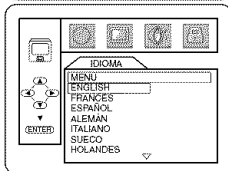

MENÚ:
El menú de un DVD aparece en el idioma escogido.

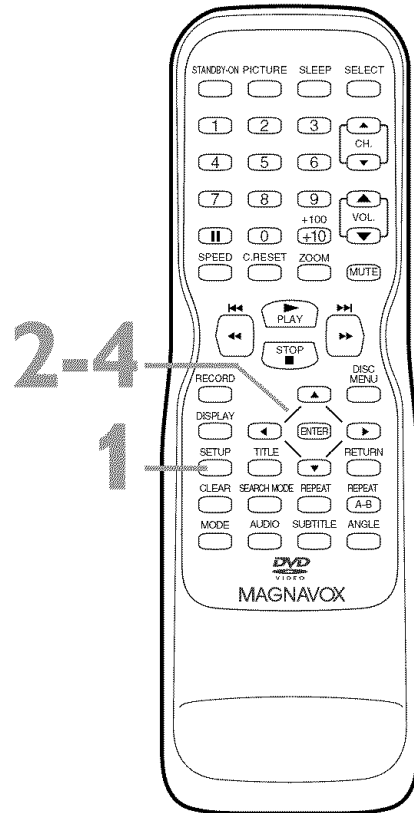

Consejos útiles

- Si los ajustes predeterminados del DVD para Audio y Subtítulos se encuentran en el mismo idioma, no se mostrarán subtítulos a menos que los encienda.
- Use los botones **AUDIO** y **SUBTITLE** para seleccionar el audio y los subtítulos disponibles en el DVD. Los detalles se encuentran en las páginas 58 y 64.
- Si ajusta **AUDIO** a **ORIGINAL**, se reproducirá el ajuste predeterminado de Audio del DVD.

Ajustes de idioma (continuación) 69

- 5** Presione **▲** o **▼** para seleccionar un idioma, luego presione **ENTER**. Las listas de idiomas continuarán en varias pantallas. Presione **▲** o **▼** para desplazarse a las otras pantallas.
- Si selecciona OTRA, presione cuatro botones de números para introducir el código para el idioma que desee. Use los siguientes Códigos de idiomas. El idioma o código de idioma que seleccione aparecerá en el menú de Idioma al lado del de AUDIO, SUBTÍTULO o MENÚ.

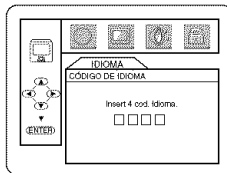

- Puede seleccionar otros idiomas para AUDIO, SUBTÍTULO o MENÚ DE DISCO sólo si están disponibles en el disco. Si el idioma no está grabado en el DVD, cambiar estos ajustes no tendrá efecto.

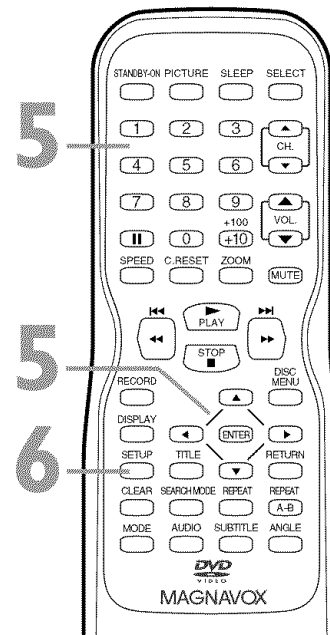

- 6** Presione **SETUP** para salir del menú.

Códigos de idiomas

A-B	Inglés	5160	Javanés	5669	Oromo (Afan)	6159	Sueco	6568
Abjaso	4748	Esperanto	5161	Kannada	5760	Penjabi	6247	T
Afar	4747	Estonio	5166	Cachemir	5765	Pashtu	6265	Tagalo
Afrikaans	4752	F-H		Kazajo	5757	Persa	5247	Tayik
Albanés	6563	Faroés	5261	Kinyaruanda	6469	Polaco	6258	Tamil
Amárico	4759	Fiji	5256	Kirguiz	5771	Portugués	6266	Tártaro
Árabe	4764	Finlandés	5255	Kirundi	6460	Pushto	6265	Telugu
Armenio	5471	Francés	5264	Coreano	5761	Quechua	6367	Tailandés
Assamese	4765	Frisón	5271	Kurdo	5767	Retorrománico	6459	Tibetano
Aymará	4771	Gaélico (Escocés)		L-N		Rumano	6461	Tigrinya
Azerbaiyaní	4772	5350		Laosiano	5861	Ruso	6467	Tonga
Bangla	4860	Gallego	5358	Latín	5847			Tsonga
Bashkir	4847	Georgiano	5747	Latvio	5868	S		Turco
Vasco	5167	Alemán	5051	Letón	5868	Samoano	6559	Turkmeno
Bengalí	4860	Griego	5158	Lingala	5860	Sangho	6553	Twi
Bhutani	5072	Groenlandés	5758	Lituano	5866	Sánscrito	6547	U-Z
Bihari	4854	Guaraní	5360	Macedonio	5957	Serbio	6564	Ucraniano
Bislama	4855	Gujarati	5367	Malagache	5953	Serbocroata		Urdu
Bretón	4864	Hausa	5447	Malayo	5965			Uzbeko
Búlgaro	4853	Hebreo	5569	Malayalam	5958	Sesotho	6566	Vietnamita
Birmanio	5971	Hindi	5455	Maltés	5966	Setswana	6660	Volapuk
Bielorruso	4851	Húngaro	5467	Maorí	5955	Shona	6560	Galés
C-E	I-K			Marathi	5964	Sindhi	6550	Wolof
Camboyanio	5759	Islandés	5565	Moldavo	5961	Cingalés	6555	Xhosa
Catalán	4947	Indonesio	5560	Mongol	5960	Siswat	6565	Yiddish
Chino	7254	Interlingua	5547	Nauru	6047	Eslovaco	6557	Yoruba
Corso	4961	Interlingue	5551	Nepalés	6051	Eslovenio	6558	Zulú
Croata	5464	Inupiak	5557	Noruego	6061	Somali	6561	
Checo	4965	Irlandés	5347	O-R		Español	5165	
Danés	5047	Italiano	5566	Occitano	6149	Sudanés	6567	
Holandés	6058	Japonés	5647	Oriya	6164	Suajili	6569	

70 Ajustes de pantalla

En el menú Pantalla podrá cambiar la relación de aspecto de la TV, la claridad del modo vista fija, la disponibilidad del icono de ángulo, y las funciones de auto apagado del menú del reproductor de DVD.

- **Antes de comenzar, presione SELECT** para poner el TV/VCR/DVD en el modo DVD. La luz verde de DVD aparecerá en la parte delantera del TV/VCR/DVD.

- 1** Cuando la reproducción esté detenida, presione **SETUP** dos veces. Aparecerá la pantalla **PRE. RÁPI.**

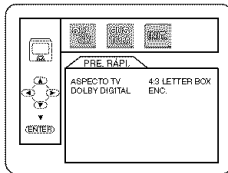

- 2** Presione **◀▶** para seleccionar **CUSTOM** en la parte superior del menú, luego presione **ENTER**.

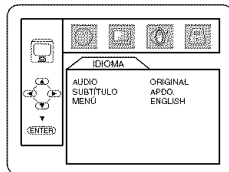

- 3** Presione **◀▶** para seleccionar **PANTALLA** (PANTALLA), luego presione **ENTER**.

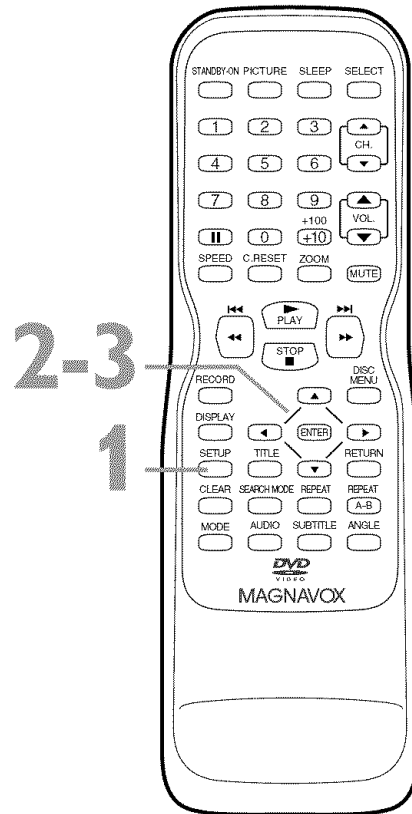
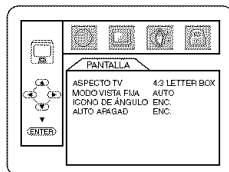

Consejos útiles

- Seleccionar un MODO TV diferente sólo será efectivo si se encuentra disponible en el DVD. Revise el menú del DVD o su caja para obtener detalles
- También puede ajustar el MODO TV en el menú PRE. RÁPI. Una vez que haya seleccionado RÁPI., presione ENTER. Se seleccionará el ASPECTO TV, así es que debe presionar ENTER. Presione ▲ o ▼ para escoger un ajuste, luego presione ENTER. Presione SETUP para sacar el menú de la pantalla.

Ajustes de pantalla (continuación) 71

4 Presione **▲** o **▼** para seleccionar un elemento, luego presione **ENTER**.

- Si seleccionó el **ASPECTO TV**, presione **▲** o **▼** para seleccionar un ajuste, luego presione **ENTER**.

Escoja 4:3 LETTER BOX si desea ver la imagen completa y ampliada con las barras negras arriba y debajo de la pantalla. Su apariencia da la impresión de ver una película en el cine. Este ajuste es posible sólo si el DVD está grabado en el formato de buzón o de pantalla ancha. Escoja 4:3 PAN & SCAN para obtener una imagen de altura normal, con los bordes ajustados. Algunas empresas se refieren a esto como volver a dar formato a la imagen para que se ajuste a la pantalla del televisor y puedan llamarlo formato regular o normal.

- Si seleccionó el **MODO VISTA FIJA**, presione **▲** o **▼** para seleccionar un ajuste, luego presione **ENTER**.

Esta función le permitirá ajustar la calidad de una imagen en pausa. Por defecto, el ajuste es **AUTO**.

Si selecciona **IMAGEN**, las imágenes en pausa se estabilizarán pero no serán nítidas debido a la reducida cantidad de datos. Si selecciona **CUADRO**, las imágenes en pausa estarán altamente definidas debido a la salida simultánea de dos imágenes.

- Si seleccionó el **ICONO DE ÁNGULO**, presione **ENTER** repetidamente para encender o apagar el **ICONO DE ÁNGULO**. El ajuste predeterminado es **ENC.** Escoja **ENC.** para ver el icono de ángulo cuando se dispone de varios ángulos de cámara durante la reproducción de DVD. Los detalles se encuentran en la página 58. Escoja **APDO.** para desactivar el icono de ángulo.

- Si seleccionó el **AUTO APAGADO**, presione **ENTER** repetidamente para ajustarlo en **ENC.** o en **APDO.** El ajuste predeterminado es **ENC.** Escoja **ENC.** si desea que el TV/VCR/DVD se apague cuando no haya actividad en el modo DVD durante 20 minutos.

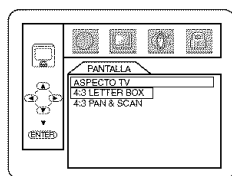
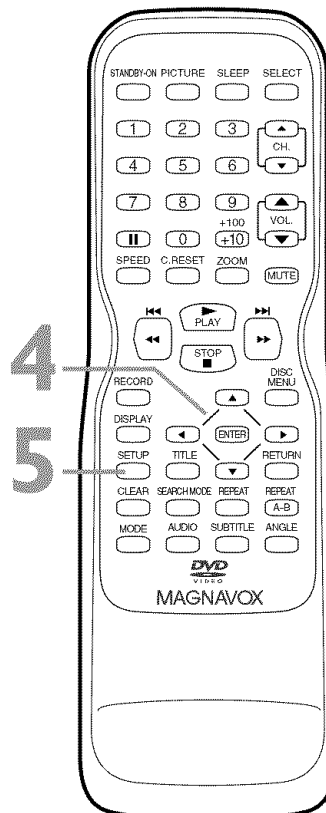

ASPECTO TV

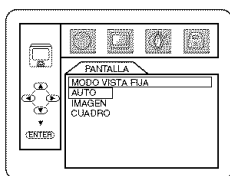

MODO VISTA FIJA

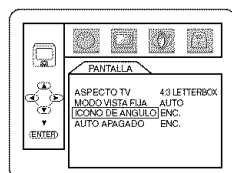

ICONO DE ÁNGULO

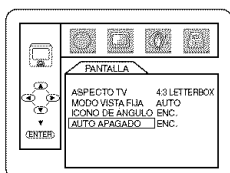

AUTO APAGADO

5 Presione **SETUP** para salir de los menús.

72 Ajustes de audio

Modifique los ajustes de audio basándose en el otro equipo que haya conectado al TV/VCR/DVD o según las funciones de sonido del disco. Estos ajustes sólo afectarán al audio del reproductor de TV/VCR/DVD.

- **Antes de comenzar, presione SELECT** para poner el TV/VCR/DVD en el modo DVD. La luz verde de DVD aparecerá en la parte delantera del TV/VCR/DVD.

- 1** Mientras la reproducción esté detenida, presione **SETUP** dos veces. Aparecerá la pantalla PRE. RÁPI.

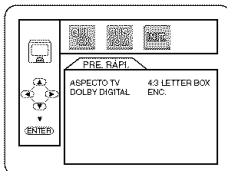

- 2** Presione ◀▶ para seleccionar **CUSTOM** en la parte superior del menú, luego presione **ENTER**.

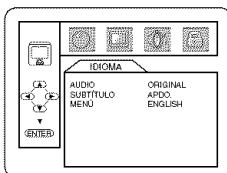

- 3** Presione ◀▶ para seleccionar **AUDIO** (), luego presione **ENTER**.

- 4** Presione ▲ o ▼ para seleccionar **DRC**, **DOLBY DIGITAL**, o **SUB MUESTREO**, luego siga el paso 5 de acuerdo a ello.

- 5** Presione ▲ o ▼ para seleccionar **DRC**, **DOLBY DIGITAL**, o **SUB MUESTREO**, luego siga el paso 6 como corresponda.

- Si seleccionó **DRC**, presione **ENTER** repetidamente para activar o desactivar el control de rango dinámico (DRC). Si selecciona **ENC.** comprimirá el rango de volumen al suprimir los sonidos agudos y elevar los graves. La función DRC sólo está disponible en discos grabados en el formato Dolby Digital.
- Si seleccionó **SUB MUESTREO**, presione **ENTER** repetidamente para seleccionar **ON** u **OFF**. Si lo activa, la frecuencia de muestreo se ajustará a 48 kHz. Si lo desactiva, **OFF** la frecuencia de muestreo se ajustará a 96 kHz. El **SUB MUESTREO** sólo estará disponible cuando la unidad esté conectada a un estéreo mediante un enchufe **AUDIO OUT COAXIAL** (salida de audio coaxial).
- Si seleccionó **DOLBY DIGITAL**, presione **ENTER** repetidamente para seleccionar **ON** u **OFF**. Seleccione **ON**, si utilizó el enchufe **AUDIO OUT COAXIAL** (salida de audio coaxial) para conectar el DVD/VCR al estéreo compatible con Dolby Digital. Para más información, consulte la página 15. En caso contrario, seleccione **APDO**.

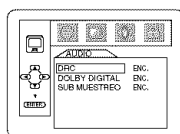

DRC

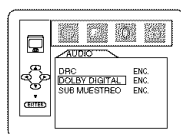

Dolby Digital

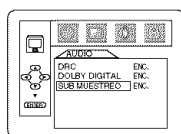

Sub Muestreo

- 6** Presione **SETUP** para salir del menú.

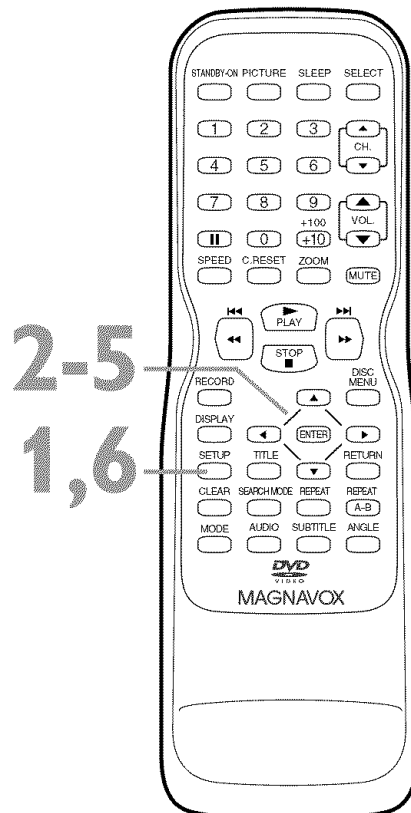

Consejos útiles

- El sistema de sonido Dolby Digital debe estar disponible en el DVD.
- Puede ajustar **DOLBY DIGITAL** en el menú **PRE. RÁPI.** Una vez que haya seleccionado **PRE RÁPI.**, presione **ENTER**. Presione ▼ para seleccionar **DOLBY DIGITAL**. Presione **ENTER** para escoger **ENC.** o **APDO**. Presione **SETUP** para sacar el menú de la pantalla.
- Cuando reproduzca un disco que posea protección del derecho de autor, el submuestreo se encontrará a 48 kHz, aunque **SUB MUESTREO** esté apagado.

Despliegues en pantalla 73

Pantalla de DVD

- Antes de comenzar, presione **SELECT** para poner el TV/VCR/DVD en el modo DVD. La luz verde de DVD aparecerá en la parte delantera del TV/VCR/DVD.

1 Presione **DISPLAY** repetidamente para ver las siguientes pantallas durante la reproducción del DVD.

CH (capítulo):
Número del capítulo actual/capítulos totales

Tiempo de reproducción transcurrido del capítulo actual; tiempo de reproducción restante del capítulo actual

TT (título):
Número del título actual / títulos totales

Tiempo de reproducción transcurrido del título actual; tiempo de reproducción restante del título actual

- VELOCIDAD DE TRANSMISIÓN DE BITS: La cantidad de información de audio y video que se lee actualmente.
- Número de capa, aparece sólo cuando se reproduce un disco de dos capas.
L0: se está reproduciendo la capa 0
L1: se está reproduciendo la capa 1
- Ajuste repetir actual, si está activado
G C: repetir capítulo
G T: repetir título
A G B: repetir A-B

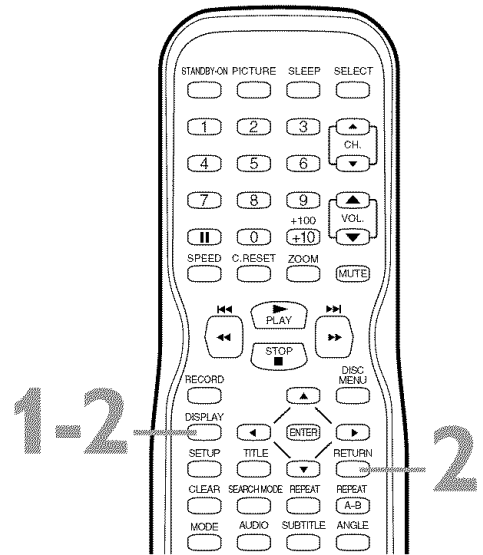

2 Presione **DISPLAY** repetidamente o presione **RETURN** para sacar la pantalla.

Pantalla de un CD de audio y CD de vídeo

- Antes de comenzar, presione **SELECT** para poner el TV/VCR/DVD en el modo DVD. La luz verde de DVD aparecerá en la parte delantera del TV/VCR/DVD.

1 Presione **DISPLAY** varias veces para ver las siguientes pistas durante la reproducción de CD de audio o CD de vídeo (sin PBC).

TR (pista):
Número de pista actual / total de pistas

Tiempo de reproducción transcurrido de la pista actual; tiempo de reproducción restante de la pista actual

TODO:
Número de pista actual / total de pistas

- Ajuste repetir actual, si está activado
G T: repetir pista
G A: repetir todas las pistas
A G B: repetir A-B
- Tiempo de reproducción transcurrido del CD de audio actual; tiempo de reproducción restante del CD de audio actual

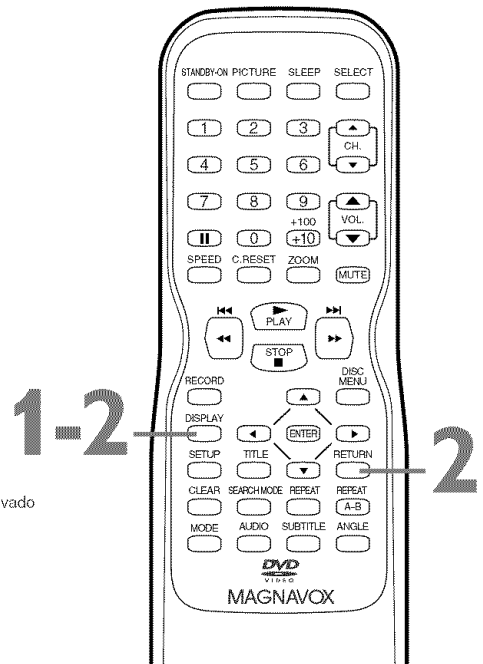

2 Presione **DISPLAY** repetidamente o presione **RETURN** para sacar la pantalla.

74 Nivel de negro, Virtual Surround, Inicializar

Nivel de negro

Ajuste el nivel de negro para dar más brillo a la imagen del DVD y CD de vídeo durante la reproducción.

- 1 Durante la reproducción de un DVD, CD de Video presione **MODE** de modo que se muestre el icono de nivel de negro en la esquina superior izquierda de la pantalla del TV.

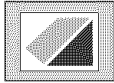

APDO.

- 2 Al cabo de 10 segundos, presione **ENTER** repetidamente para escoger entre **ENC.** o **APDO.** ENC. aumenta el brillo de las partes oscuras de la imagen. APDO. muestra la imagen original tal cual se grabó.

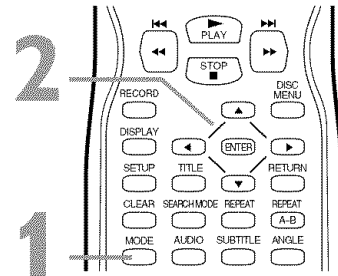

Virtual Surround

Puede disfrutar de un sonido estéreo mejorado al reproducir DVD, CD de vídeo, CD de audio, o archivos MP3 grabados en Dolby Digital o en Modulación por codificación de pulsos (MIC). Revise la caja del disco para ver los detalles sobre disponibilidad.

- 1 Durante la reproducción de un disco, presione **MODE** de modo que aparezca el icono de Virtual Surround en la esquina superior izquierda de la pantalla del TV.

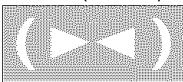

APDO.

- 2 Mientras aparece el icono de Virtual Surround, presione **ENTER** para escoger 1, 2, o APDO.. El ajuste predeterminado es APDO. El icono desaparecerá luego de aproximadamente 10 segundos.

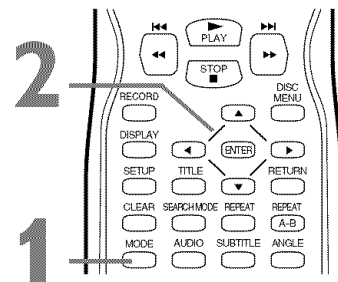

Inicializar

Puede disfrutar reajustar todos los elementos del menú de ajuste del reproductor de DVD (excepto el PATERNO) a su configuración original.

- Antes de comenzar, presione **SELECT** para poner el TV/VCR/DVD en el modo DVD. La luz verde de DVD aparecerá en la parte delantera del TV/VCR/DVD.

- 1 Mientras la reproducción está detenida, presione **SETUP** dos veces. Aparecerá la pantalla PREP. RÁPI.

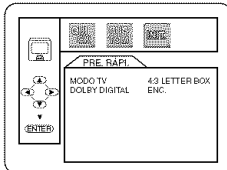

- 2 Presione **◀** o **▶** para seleccionar **INIC.** (INICIALIZAR) en la parte superior del menú, y luego presione **ENTER**.

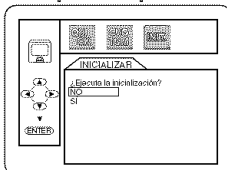

- 3 Presione **▲** o **▼** para seleccionar **Sí**. Luego, presione **ENTER** dos veces. Para cancelar, seleccione **NO**.

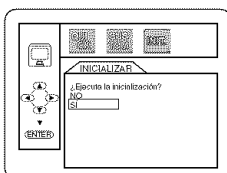

- 4 Presione **SETUP** para salir del menú.

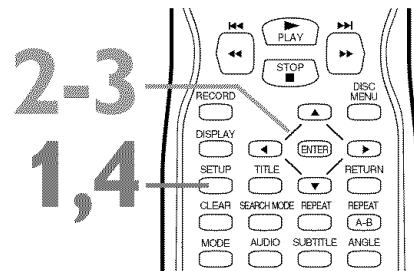

Consejo útil

- Virtual Surround está disponible sólo si ajusta el sonido estéreo a Estéreo. Los detalles se encuentran en la página 64.
- Los ajustes de Virtual Surround y nivel de negro se guardarán aunque el DVD/VCR se apague.

Glosario 75

Agudeza: su ajuste suaviza o aclara la imagen en la pantalla.

Ajuste automático de canal: proceso en el que el TV/VCR/DVD memoriza todos los canales de TV disponibles. Luego, cuando presiona los botones CH. ▲/▼, sólo podrá explorar los canales que recibe.

Auxiliar (AUX): El canal en el cual ajustó el TV/VCR/DVD durante un proceso de copiado o mientras revisaba material que se reproducía en otro dispositivo conectado al TV/VCR/DVD (por ejemplo una Camcorder o VCR o los canales de TV de una caja de cable/receptor satelital). Presione SELECT para escoger AUX en el TV/VCR/DVD.

Bandas: ajustes que le permiten sintonizar los canales.

- **Antena:** VHF (muy alta frecuencia; canales 2-13) y UHF (ultrafrecuencia; canales 14-69).
- **Cable:** los canales estándar se pueden recibir sin una caja de cable.

Claridad: ajustarla aumenta o disminuye el brillo del color en la pantalla.

Color: ajustarlo palidece o aumenta el brillo del color de la imagen del TV/VCR/DVD.

Copia: copia de una cinta de video a partir de otro VCR o camcorder.

Dolby Digital: Un sistema de sonido surround que proporciona sonido de canal 5.1 tal y como se usa en salas de cine. El sonido se escucha a través de varios canales, no sólo a la izquierda y a la derecha como con el estéreo estándar.

Enchufe COAXIAL de salida de audio digital: Envía audio digital a un equipo estéreo y le permite ajustar el volumen del equipo.

Enchufes de entrada de AUDIO: enchufes rojo y blanco en la parte frontal del TV/VCR/DVD que se usan para recibir o grabar audio a partir de otra fuente (VCR, Camcorder, etc.).

Enchufes de entrada de VIDEO: enchufe amarillo en la parte frontal del TV/VCR/DVD que se usa para recibir o grabar videos a partir de otra fuente (VCR, Camcorder, etc.).

HQ: alta calidad; una función de los circuitos del VCR que proporciona detalles mejorados de la imagen de la cinta de video a través del TV/VCR/DVD.

Matiz: su ajuste cambia los tonos de la imagen desde violeta a verde.

OTR: Grabación de un toque; una grabación temporizada que comienza en forma inmediata y que lo hace desde 30 minutos a ocho horas, la opción que usted especifique.

Velocidades de la cinta: la velocidad con que la cinta avanza durante una reproducción o grabación. Mientras más rápida sea la velocidad de la cinta, mejor será la calidad de la grabación. Además, las velocidades más rápidas (SP) utilizan más espacio en la cinta. De este modo, puede hacer más grabaciones en una cinta si usa una velocidad de cinta más lenta (SLP).

- **SP** (standard play): la velocidad más rápida de cinta (el tiempo de grabación para una cinta T120 es de aproximadamente dos horas); mejor calidad de imagen.
- **LP** (long play): velocidad promedio de cinta; sólo se dispone de reproducción a esta velocidad en el TV/VCR/DVD.
- **SLP** (super long play): la velocidad más lenta de cinta (tiempo de grabación para una cinta T120 es de aproximadamente seis horas).

76 Consejos útiles

Si tiene algún problema con su producto, revise la siguiente lista de problemas y posibles soluciones antes de solicitar servicio. Puede que usted sea capaz de resolver el problema por sí solo.

Ubicación

Para obtener un funcionamiento seguro y un desempeño satisfactorio del TV/VCR/DVD, recuerde lo siguiente:

- Protéjalo de la luz directa del sol y manténgalo lejos de las fuentes de calor intenso.
- Evite los lugares húmedos y con polvo.
- Evite los lugares con ventilación insuficiente. No bloquee los orificios de ventilación que se encuentran en las partes superior e inferior del TV/VCR/DVD. No ubique el TV/VCR/DVD sobre una alfombra ya que esto bloqueará los orificios de ventilación.
- Evite ubicarlo en lugares sujetos a vibraciones extremas.
- No ubique el TV/VCR/DVD cerca de campos magnéticos fuertes.
- No mueva el TV/VCR/DVD desde un lugar frío a uno cálido y viceversa.

Peligro de descarga eléctrica y de incendios

- No manipule el cable de suministro eléctrico con las manos húmedas.
- No tire el cable de suministro eléctrico cuando desconecte el TV/VCR/DVD desde la toma de CA (corriente alterna) en la pared. Tómelo desde el enchufe.
- En caso de derramar agua sobre el TV/VCR/DVD, desenchufe el cable de suministro eléctrico en forma inmediata y lleve el TV/VCR/DVD a un centro de servicio autorizado.
- No ponga sus dedos u otros objetos en el compartimiento de casete o en la bandeja de discos.
- No ponga cosas sobre el TV/VCR/DVD.

Advertencia de rocío (Condensación de la humedad)

- La humedad se puede condensar dentro de la unidad cuando la mueve desde un lugar frío a uno cálido, luego de calentar una habitación fría o cuando la humedad es alta. No hay indicio de que existe humedad en el TV/VCR/DVD. Reproducir una cinta cuando se ha acumulado humedad puede dañar la cinta y el TV/VCR/DVD. Si sospecha que existe humedad en el interior del TV/VCR/DVD, manténgalo encendido (sin reproducir una cinta) durante al menos dos horas. Esto permitirá que el TV/VCR/DVD se seque.

El TV/VCR/DVD no realiza grabaciones con temporizador.

- Ajuste correctamente los tiempos de comienzo y de detención de la grabación. *Los detalles se encuentran en las páginas 28 a 31.*
- La medianoche es a las 12 a.m. El mediodía es a las 12 p.m.
- Asegúrese que el TV/VCR/DVD esté apagado para la grabación con temporizador.
- Ajuste el reloj. *Los detalles se encuentran en las páginas 20 y 23.*
- Ponga una cinta de video en el compartimiento del casete del TV/VCR/DVD. La cinta debe tener una lengüeta de grabación. *Los detalles se encuentran en la página siete.*
- Si se corta la corriente, las grabaciones con temporizador se restaurarán al volver a ajustar el reloj. No se realizarán grabaciones con temporizador si el ajuste se lleva a cabo durante el corte de corriente.

El TV/VCR/DVD no graba en una cinta de video.

- Asegúrese que la cinta de video tenga una lengüeta de grabación. *Los detalles se encuentran en la página siete.*
- Enchufe el cable de suministro eléctrico a una toma de CA activa. *Los detalles se encuentran en la página nueve.*
- Revise las conexiones. *Los detalles se encuentran en las páginas ocho y nueve.*
- Ajuste los canales de TV. *Los detalles se encuentran en la página 18.*
- No puede grabar un DVD en una cinta de video usando el TV/VCR/DVD.

La recepción de canales es deficiente.

- Revise las conexiones, luego ajuste nuevamente los canales. *Los detalles se encuentran en la página 18.*

El TV/VCR/DVD no recibe energía.

- Conecte completamente el enchufe de suministro eléctrico a una toma CA (corriente alterna).

El TV/VCR/DVD expulsa la cinta cuando intenta comenzar una grabación.

- Asegúrese que la cinta tenga una lengüeta de grabación. *Los detalles se encuentran en la página siete.*

El disco no puede reproducirse.

- Introduzca un disco reproducible. Asegúrese que el disco tenga la etiqueta para la Región 1 o ALL para todas las regiones y que sea compatible con NTSC. *Los detalles se encuentran en la página seis.*
- Sitúe correctamente el disco en la bandeja de discos. Si el disco tiene sólo un lado, sitúelo en la bandeja con la etiqueta hacia arriba. Si el disco tiene dos caras, asegúrese de colocar la etiqueta de la cara que usted desea reproducir hacia arriba.
- Limpie el disco. Asegúrese que el disco no esté rayado o deformado.
- Cancele los controles paternos, ingrese el código de acceso o cambie el nivel paterno. *Los detalles se encuentran en las páginas 60 y 63.*

Consejos útiles (continuación) 77

El TV/VCR/DVD no tiene imagen.

- Ajuste la antena o revise la conexión de televisión por cable o de la señal satelital. Si usa una caja de cable/receptor satelital, ajuste el TV/VCR/DVD en el canal 3, 4 ó AUX. *Los detalles se encuentran en las páginas ocho y nueve.*
- Ajuste de los controles de imagen. *Los detalles se encuentran en la página 25.*
- Seleccione un canal de TV activo. *Los detalles se encuentran en las páginas 18-19.*
- Asegúrese que el disco sea compatible con el reproductor de DVD del TV/VCR/DVD. *Los detalles se encuentran en la página seis.*

El TV/VCR/DVD tiene un sonido deficiente o no tiene sonido.

- Presione VOL. ▲/▼ para ajustar el volumen. Presione MUTE para restaurar el volumen.
- Revise los ajustes de audio para el modo DVD. *Los detalles se encuentran en la página 72.*
- Revise los ajustes de audio del disco. Por ejemplo, puede seleccionar reproducción de "banda sonora" o el ajuste de sonido de idioma no disponible (como Dolby Digital) *Los detalles se encuentran en las páginas 64, 68, 69 y 72.* Intente otras opciones de sonido proporcionadas en el menú del DVD.

No puede escoger una función del DVD, como el ángulo de cámara, el audio o el idioma de subtítulo.

- La función debe estar grabada en el DVD. No todos los DVD contienen varios ángulos, subtítulos, etc. Consulte la caja del disco para ver qué funciones están disponibles. Si la función no está disponible, aparecerá una "X" en la esquina superior derecha de la pantalla.

La reproducción de la cinta de video es deficiente o la cinta se destruyó.

- Ajuste el tracking. *Los detalles se encuentran en la página 40.*
- Use la función Cinta. *Los detalles se encuentran en la página 35.*
- Si la humedad se ha acumulado en la unidad, mantenga la energía encendida durante al menos dos horas, pero no reproduzca una cinta.

El TV/VCR/DVD no muestra subtítulos encapsulados para los programas de TV.

- Asegúrese que los subtítulos encapsulados estén disponibles para el programa. Consulte las listas de TV en sus periódicos locales.

El control remoto no opera en el TV/VCR/DVD.

- Apunte el control remoto directamente al sensor remoto en la parte frontal del TV/VCR/DVD. *Los detalles se encuentran en la página 16.*
- Retire todos los obstáculos entre el control remoto y el TV/VCR/DVD.
- Revise y reemplace las baterías del control remoto. *Los detalles se encuentran en la página siete.*

Los botones de número no seleccionan canales sobre el 69.

- Ingrese los números de canales como una cifra de dos dígitos. Si desea seleccionar el canal 100 y mayor, presione el botón +100/+10, luego los botones de número para los dos últimos dígitos. *Los detalles se encuentran en la página 11.*
- Si usa una antena y no tiene televisión por cable/satelital, sólo estarán disponibles los canales 2 a 69.

No puede insertar una cinta en el compartimiento del casete del TV/VCR/DVD.

- Inserte la cinta con la ventana hacia delante y la lengüeta de grabación hacia usted y a la izquierda.
- Presione STOP/EJECT ■▲ en la parte frontal del TV/VCR/DVD para asegurarse que no hay una cinta en el interior
- Empuje ligeramente en el centro de la cinta. Nunca fuerce una cinta en el TV/VCR/DVD.
- Si ajustó una grabación con temporizador y está apagada, la unidad expulsará la cinta si le falta la lengüeta de grabación.

No puede sacar la cinta del TV/VCR/DVD.

- Asegúrese que el enchufe de suministro eléctrico está completamente conectado a una toma CA (corriente alterna).
- Si está programada una grabación con temporizador, encienda el TV/VCR/DVD, luego expulse la cinta. Asegúrese de insertar una cinta y de apagar el TV/VCR/DVD para la grabación con temporizador.
- Desenchufe el cable de suministro eléctrico del TV/VCR/DVD durante cinco minutos. Luego, enchufe otra vez el cable del suministro eléctrico, luego presione STANDBY-ON en el TV/VCR/DVD. Si la cinta no se expulsa, presione STOP/EJECT ■▲ en el TV/VCR/DVD de tres a cinco veces. Si la cinta todavía no se expulsa, un técnico de un servicio autorizado puede necesitar sacar la cinta.

78 Especificaciones

Generales TV/VCR

19MDTR20

CRT: Cañón en línea de 19 pulgadas, tubo de desviación de 90°

27MDTR20

CRT: Cañón en línea de 27 pulgadas, tubo de desviación de 110°

Sistema de subtítulos: §15.119/FCC

Cabezales del video: Cuatro cabezales rotativos

Ancho de la cinta: 1/2 pulgada

Velocidades de la cinta

SP 33,40 mm/seg

LP 16,67 mm/seg

SLP 11,12 mm/seg

Canales del sintonizador: 2-69

Televisión por cable: 1-125

Generales DVD

Sistema de color: NTSC

Especificaciones eléctricas

Salida de sonido: Dos altavoces, 1W, 8 ohmios

Otras especificaciones

Terminales

Entrada de antena: Para VHF/UHF/Televisión por cable de 75 ohmios desequilibrada (tipo F)

Entrada de video: Un conector RCA

Entrada de audio izquierda/derecha:

Dos conectores RCA

Auricular: 1/8" estéreo (3,5 mm)

Digital coaxial

Salida de audio: Enchufe de una clavija, 500mVpp (75 ohmios)

Temperatura de operación:

41°F-104°F (5°C-40°C)

Alimentación: CA 120V, 60Hz

19MDTR20

Consumo de energía

(Máximo): 90 W

Dimensiones: Altura: 19-11/16 pulg. (500 mm)

Ancho: 23-13/16 pulg. (605 mm)

Profundidad: 18-11/16 pulg. (474 mm)

(474 mm)

Peso: 48,5 libras (22 kg)

27MDTR20

Consumo de energía

(Máximo): 110 W

Dimensiones: Altura: 25-1/2 pulg. (648mm)

Ancho: 26-9/16 pulg. (675 mm)

Profundidad: 19-11/16 pulg. (500 mm)

(500 mm)

Peso: 86 libras (39 kg)

Accesorios: Control remoto con dos baterías AA

Manual del usuario

Guía de uso rápido

Garantía limitada 79

GARANTÍA LIMITADA MAGNAVOX

Noventa (90) días de mano de obra y un (1) año de piezas y un (1) año de pantalla

MAGNAVOX garantiza este producto contra defectos en el material o en la mano de obra, sujeto a las condiciones que se establecen a continuación:

COMPROBANTE DE COMPRA:

Para obtener la reparación garantizada del producto, debe presentar un comprobante de la fecha de la compra. Se considera como tal comprobante un recibo de venta o algún otro documento que indique tanto el producto y la fecha en que lo compró, como también el distribuidor minorista autorizado.

COBERTURA:

(Si se determina que este producto tiene defectos)

MANO DE OBRA: Durante un período de noventa (90) días desde la fecha de compra, Magnavox reparará o reemplazará el producto, según sea su criterio, sin ningún costo o pagará los cargos por concepto de mano de obra al centro de servicio técnico autorizado de Magnavox. Después de un período de noventa (90) días, Magnavox no será responsable de los gastos en que se incurra.

PIEZAS: Durante un período de un (1) año, Magnavox proporcionará, sin ningún costo, piezas de repuesto nuevas o reacondicionadas a cambio de las piezas defectuosas. Los centros de servicio técnico autorizados de Magnavox proporcionarán el retiro y la instalación de las piezas de acuerdo con lo que indique la garantía de mano de obra específica.

PANTALLA: Durante un período de un (1) año desde la fecha de compra, Magnavox proporcionará, sin ningún costo, un dispositivo de pantalla activa nuevo o reacondicionado a cambio de la pantalla defectuosa. Los centros de servicio técnico autorizados de Magnavox proporcionarán el retiro y la instalación de las piezas de acuerdo con lo que indique la garantía de mano de obra específica. (Las pantallas PTV cuentan con una garantía de reposición de treinta (30) días)

SIN COBERTURA DE GARANTÍA

Su garantía no cubre:

- Los costos de mano de obra por la instalación o preparación del producto, el ajuste de controles del cliente en el producto y la instalación o reparación de los sistemas de antena externos al producto.
- La reparación del producto y/o el reemplazo de piezas debido a la instalación inadecuada, a conexiones hechas a un suministro de voltaje inadecuado, al abuso, descuido, mal uso, accidentes, reparaciones no autorizadas u otras causas que no se encuentren en control de Magnavox.
- Un producto que requiera modificación o adaptación

para permitir su operación en cualquier país que no sea el país para el que se diseñó, fabricó, aprobó y/o autorizó o la reparación de productos dañados por estas modificaciones.

- Los daños al producto durante el envío cuando el empaque no ha sido el adecuado o los costos asociados con el empaque.
- La pérdida del producto en el traslado y cuando no se pueda proporcionar una firma que verifique el recibo.
- Un producto que se use para propósitos comerciales o institucionales (lo que incluye, entre otros, los de alquiler).
- Los productos vendidos TAL COMO ESTÁN o RENOVADOS.

PARA OBTENER EL SERVICIO TÉCNICO DE LA GARANTÍA EN EE.UU., PUERTO RICO O EN LAS ISLAS VÍRGENES DE EE.UU...

Comuníquese con el Centro de Atención al Cliente de Magnavox al: 1-800-705-2000.

PARA OBTENER EL SERVICIO TÉCNICO DE LA GARANTÍA EN CANADÁ...

1-800-661-6162 (si habla francés)
1-800-705-2000 (si habla inglés o español)

LA REPARACIÓN O EL REEMPLAZO, SEGÚN LO DISPONE ESTA GARANTÍA, ES LA SOLUCIÓN EXCLUSIVA PARA EL CLIENTE. MAGNAVOX NO SERÁ RESPONSABLE DE LOS DAÑOS CASUALES O EMERGENTES QUE INFRINJAN ALGUNA GARANTÍA EXPRESA O IMPLÍCITA SOBRE ESTE PRODUCTO. CON EXCEPCIÓN DE LO QUE PROHIBA LA LEY VIGENTE, TODA GARANTÍA IMPLÍCITA DE COMERCIABILIDAD Y ADECUACIÓN PARA UN PROPÓSITO PARTICULAR EN ESTE PRODUCTO ESTÁ LIMITADA EN DURACIÓN A LO QUE ESPECIFIQUE ESTA GARANTÍA.

Algunos estados no permiten las exclusiones o la limitación de los daños casuales o importantes, ni permiten limitaciones sobre la duración de la garantía implícita, de modo que es posible que las limitaciones o exclusiones anteriores no se apliquen a usted. Además, si usted celebra un contrato de servicio con la sociedad MAGNAVOX en un plazo de noventa (90) días a partir de la fecha de venta, no se aplicará la limitación sobre la duración de la garantía implícita.

Esta garantía le otorga derechos legales específicos. Usted puede tener otros derechos que varían entre los diferentes estados y provincias.

Magnavox, P.O. Box 520890, Miami, FL 33152 (402) 536-4171

EL6583E001 / 01-04

80 Índice

agudeza	25	capítulos	53	luz rec/otr	16
ajuste de la hora	20-23	cd de audio	6, 54	luz vcr/tv	16
ajuste de v-chip	42-47	claridad	25		
ajuste del reloj	20-23	clases		matiz	25
ajustes de audio (dvd)	72	mpaa	46	menús	5, 18, 51
ajustes de idioma	68-69	tv	42-45	modo auxiliar (aux)	8-9, 11, 33
ajustes de pantalla	70-71	código de acceso	60-61	nivel de negro	74
ángulo de cámara	58	color	25		
apagado programado	36	compartimiento del casete	16	panel delantero	16
audio digital	10, 17	conexiones	8-10, 33	panel posterior	17
		consejos útiles	76-77	pantalla de estado	25, 73
bandeja de discos	13, 16	contador	25, 36	pantalla de mp3	67
baterías	7	contador de cinta de tiempo real	36	pistas	54
botón angle	15, 58	contenidos, tabla de	4	precauciones de seguridad	3
botón audio	15, 64	contraste	25	programas	65
botón c.reset	15, 31, 36	control remoto		protección de copyright	3, 33
botón clear	15	botones	14-15		
botón display	14, 25, 73	uso	7	reanudación de la reproducción	55
botón enter	15	controles		rebobinado automático	32
botón menú	15, 51	control remoto	14-15	rebobinado automático, expulsión	40
botón mode	15, 65, 74	tv/vcr/dvd	16	regrabación	33
botón mute	15	controles de imagen	25	repetir a-b	56
botón open/close ▲	16	controles paternos	60-63	repetir play	34, 56
botón output	16			reproducción aleatoria	65
botón (pausa) ■■	14, 39, 55, 59	despliegues de estado en pantalla		reproducción de cintas de video	12
botón picture	14, 25		25, 73	reproducción de discos	13
botón play ►	12-14, 16	duplicado	33	reproducción de mp3	66
botón rec/otr	16, 27	duplicado de cintas	33	retorno a cero	36
botón record	14, 26				
botón repeat	14, 56	enchufe ant (antena)	8-9, 17	segundo programa de audio	48, 50
botón repeat a-b	15, 56	enchufe audio out coaxial	10, 17	selección de pista de mp3	66
botón return	14	enchufe headphone (auricular)	16	sensor remoto	16
botón search mode	15, 53-54, 57	enchufes entrada de video y audio l/r	9, 16, 33	sistema de sonido multicanal	48-50
botón select	14	especificaciones	78	slp (super long play)	26, 75
botón setup	5, 15	expulsar la cinta	16, 77	sp (standard play)	26, 75
botón sleep	14, 36	expulsión de una cinta	77	subtítulos encapsulados	41
botón speed	15, 26				
botón standby-on	14, 16	garantía	79	tabla de contenidos	4
botón stop ■	14	glosario	75	títulos	51
botón stop/eject ■▲	12, 16	grabación		tracking	40
botón subtitle	15, 58	básica	26	velocidad de la cinta	26, 75
botón title	14, 51	de un toque	27	video dvd	6
botón zoom	15, 59	temporizador	28-31	virtual surround	74
botones de flecha	14	grabación con temporizador			
botones de número	14	ajuste	28-30		
botones de volumen ▲/▼	15-16	cancelación	31		
búsqueda	39, 52	revisión	31		
búsqueda de alta velocidad	39	grabación de transmisión			
búsqueda de avance rápido	39, 52	en estéreo	48-50		
búsqueda de hora	37	grabación de un toque	27		
búsqueda de retroceso	39, 52				
		horario de verano	24		
cable coaxial rf	8				
cable de suministro eléctrico	9, 17	idioma (dvd)	64, 68-69		
cámara lenta	39, 59	idioma (menús de preparación)	18		
canal		imagen detenida	39, 55		
agregar/borrar	19				
botones ▲/▼	11, 15-16, 40	lp (long play)	26, 75		
preparación	18	luz de dvd	16		
sobre 100	14				