

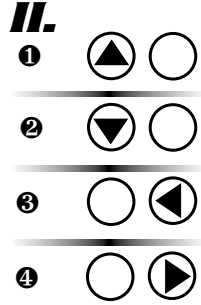

FAST GEAR™

91891-0720

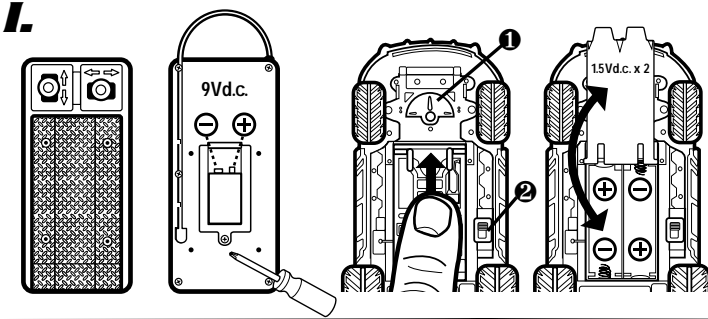

ENG Keep these instructions for future reference, as they contain important information.

I. BATTERY INSTALLATION

(Transmitter & Vehicle)

1. Install 1 9V battery with polarity (+/-) as shown inside battery compartment. Screwdriver not included.
2. Install 2 AA alkaline batteries with polarity (+/-) as shown inside battery compartment.

- 1 Steering Adjuster
- 2 ON/OFF Switch

II. OPERATION

Release antenna before operating.

- 1 FORWARD
- 2 REVERSE
- 3 LEFT TURN
- 4 RIGHT TURN

III. BATTERY INFORMATION

BATTERY SAFETY INFORMATION

- Insure that battery polarity is correct.
- Use only batteries of the type recommended (or equivalent).
- Do not mix old and new batteries.
- Do not mix alkaline, standard (carbon-zinc), or rechargeable (nickel-cadmium) batteries.
- Remove used-up batteries immediately.
- Remove batteries if vehicle will not be used for a long period.
- Do not recharge non-rechargeable batteries.
- Do not short-circuit terminals.
- Remove rechargeable batteries before recharging (if the batteries are designed to be removable).
- Recharge batteries only under adult supervision (if the batteries are designed to be removable).
- Dispose of batteries safely. Do not dispose of batteries (or products containing non-replaceable batteries) in fire, as batteries may explode or leak.

Battery Performance Note:

For best performance use alkaline batteries (where disposable batteries are called for). If your vehicle is

supplied with standard (carbon-zinc) batteries for initial use and/or demonstration purposes, we recommend replacing them with alkaline batteries when necessary. Battery life may vary depending on battery brand.

IV. QUICK TIPS

- 1 When your vehicle starts to lose power, it may lose functions or performance. It's time for fresh batteries. Your vehicle's running time may change depending on your driving style.
- 2 Radio interference can make your vehicle run badly. Interference can be caused by other R/C vehicles running on the same frequency; electrical wires; large buildings; or CB radios. Try to stay away from these!
- 3 Point your transmitter up - not down toward your vehicle. If your vehicle gets too far away, it won't work properly.
- 4 Don't drive your vehicle in sand or through water or snow. If your vehicle does get wet, wipe with a towel and allow to dry completely.
- 5 Don't store your vehicle near heat or in direct sunlight. Always turn switches OFF and remove all batteries for storage.

V. CONSUMER INFORMATION

Note to Adults: To ensure that the child's play is both safe and fun, please review all operating instructions and safety rules with your child.

Safety Tips

- NEVER drive your vehicle on streets! They're for real cars!
- DO NOT pick up vehicle while in motion.
- Keep fingers, hair and loose clothing away from the tires and the wheel hubs while the vehicle is switched ON.
- Adult supervision is recommended when this vehicle is being operated.
- To avoid accidental operation, remove all batteries when not in use.

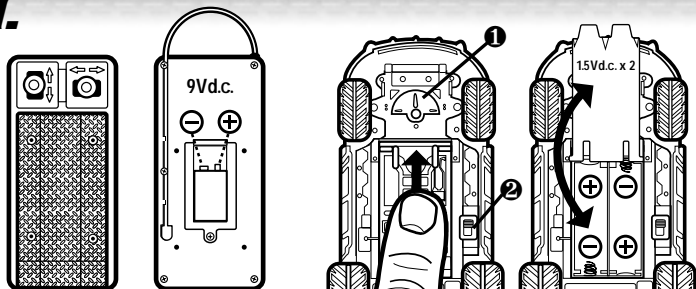
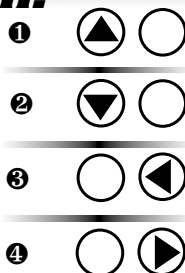
I.**II.**

F Ce mode d'emploi contient des informations importantes. Conservez-le pour pouvoir vous y référer en cas de besoin.

I. INSTALLATION DES PILES

(Émetteur et véhicule)

1. Installer 1 pile alcaline 9V. Tournevis non fourni.
2. Installer 2 piles alcalines LR6 AA en respectant bien les polarités (+/-) indiquées à l'intérieur du compartiment.

- ❶ Bouton de réglage de la direction
- ❷ Interrupteur MARCHÉ/ARRÊT

II. FONCTIONNEMENT

Libérer l'antenne avant utilisation.

- ❶ MARCHÉ AVANT
- ❷ MARCHÉ ARRIÈRE
- ❸ VIRAGE À GAUCHE
- ❹ VIRAGE À DROITE

III. INFORMATIONS AU SUJET DES PILES

MISES EN GARDE AU SUJET DES PILES

- Veiller à bien respecter le sens des polarités (+) et (-).
- Utiliser uniquement les piles recommandées (ou équivalentes).
- Ne pas mélanger des piles usées avec des piles neuves.
- Ne pas mélanger des piles alcalines, standard (carbone-zinc) ou rechargeables (nickel-cadmium).
- Ne pas laisser des piles usées dans le produit. Retirer les piles si le jouet ne va pas être utilisé pendant longtemps.
- Ne pas recharger des piles non rechargeables.
- Ne pas court-circuiter les bornes des piles.
- Retirer les piles du produit avant de les recharger (en cas de piles rechargeables).
- Les piles ne doivent être chargées que par un adulte (en cas de piles rechargeables).
- Jeter les piles dans un conteneur réservé à cet usage. Ne pas jeter les piles (ou les produits contenant des piles non remplaçables) au feu car les piles pourraient exploser ou fuir.

Note au sujet des piles :

Pour une meilleure performance, utiliser des piles alcalines (lorsque le véhicule fonctionne avec des piles remplaçables). Si des piles standard (carbone-zinc) sont fournies avec le véhicule pour permettre

une utilisation immédiate et/ou tester le produit, il est recommandé de remplacer les piles par des piles alcalines lorsque cela sera nécessaire. La durée des piles peut varier selon la marque des piles.

IV. CONSEILS

- ❶ Lorsque le véhicule commence à perdre de son énergie, il peut devenir moins performant et ne plus fonctionner normalement. Il est alors temps de remplacer les piles. La durée de jeu peut varier selon le style de conduite.
- ❷ Une interférence radio peut empêcher le bon fonctionnement du véhicule. Une interférence peut être causée par d'autres véhicules fonctionnant sur la même fréquence, des fils électriques, des immeubles ou des radios CB. Essayer de les éviter.
- ❸ Diriger l'émetteur vers le haut, et non pas vers le bas en direction du véhicule. Si le véhicule s'éloigne de trop, il ne fonctionnera pas correctement.
- ❹ Ne pas faire rouler le véhicule dans le sable, l'eau ou la neige. Si malgré tout le véhicule prenait l'eau, l'essuyer avec une serviette et attendre qu'il soit complètement sec avant de le réutiliser.
- ❺ Ne pas ranger le véhicule près d'une source de chaleur ou en plein soleil. Toujours éteindre le jouet (OFF) et retirer toutes les piles avant de ranger.

V. INFORMATIONS CLIENTS

Note aux adultes – Pour être sûr que l'enfant joue en toute sécurité, veuillez prendre connaissance avec lui de toutes les instructions et recommandations de ce guide.

Conseils de sécurité

- NE JAMAIS faire fonctionner le véhicule dans la rue. La rue est destinée aux vraies voitures !
- NE PAS saisir le véhicule lorsqu'il est en mouvement.
- Ne pas mettre ses doigts, ni laisser pendre ses cheveux ou ses vêtements à proximité des pneus et des enjoliveurs lorsque le véhicule fonctionne.
- La surveillance d'un adulte est recommandée lors de l'utilisation de ce véhicule.
- Pour éviter tout incident, retirer toutes les piles lorsque le véhicule n'est pas utilisé.

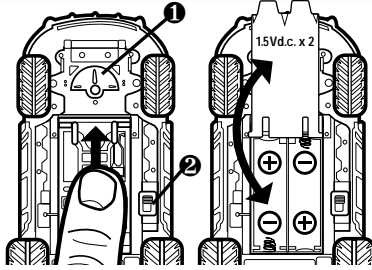
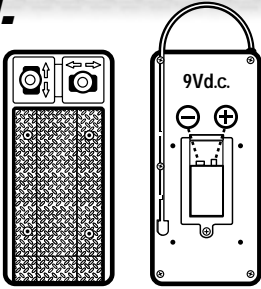
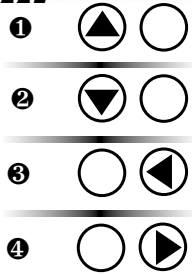

I.**II.**

Recomendamos guardar estas instrucciones para futura referencia, ya que contienen información importante.

I. COLOCACIÓN DE LAS PILAS

(transmisor y vehículo)

1. Introducir 1 pila 9V según la polaridad (+/-) indicada en el interior del compartimento. Destornillador no incluido.
2. Introducir 2 pilas alcalinas AA, según la polaridad (+/-) indicada en el interior del compartimento.

- 1 Regulador de dirección
- 2 Interruptor DE ENCENDIDO Y APAGADO

II. FUNCIONAMIENTO

Sacar la antena de su soporte antes de empezar a jugar.

- 1 MARCHA ADELANTE
- 2 MARCHA ATRÁS
- 3 GIRO A LA IZQUIERDA
- 4 GIRO A LA DERECHA

III. INFORMACIÓN SOBRE LAS PILAS

INFORMACIÓN DE SEGURIDAD SOBRE LAS PILAS

- Asegurarse de colocar correctamente las pilas, según la polaridad indicada.
- Utilizar sólo pilas del tipo recomendado en las instrucciones o equivalente.
- No mezclar nunca pilas nuevas con gastadas (cambiarlas todas al mismo tiempo).
- No mezclar nunca pilas alcalinas, estándar (carbono-cinc) y recargables (níquel-cadmio).
- Retirar las pilas gastadas del juguete inmediatamente. Retirar las pilas cuando no se va a utilizar el juguete durante un largo periodo de tiempo.
- No intentar recargar las pilas no-recargables.
- No provocar cortocircuitos en los polos de las pilas.
- Si se utilizan pilas recargables, retirarlas del juguete para cargarlas.
- Cargar las pilas recargables siempre bajo la supervisión de un adulto.
- Desechar las pilas gastadas en un contenedor especial para pilas. No quemar las pilas (ni los productos que contengan pilas) ya que podrían explotar o desprender líquido corrosivo.

Nota sobre el rendimiento de las pilas:

Recomendamos utilizar pilas alcalinas. Si el vehículo viene con pilas estándar (carbono-cinc) para uso inicial y/o a efectos de demostración, recomendamos sustituirlas por pilas alcalinas para un mejor funcionamiento. La duración de las pilas varía según la marca de las mismas.

IV. GUÍA RÁPIDA DE REFERENCIA

- 1 Cuando las pilas se empiecen a gastar, el vehículo puede no realizar bien todas sus funciones. En este momento se deben cambiar las pilas. La duración de las mismas puede variar según la manera de conducir.
- 2 Si el vehículo funciona de forma irregular, la causa más probable son las interferencias. Estas pueden ser debidas a la presencia de otro vehículo de radio control que opere en la misma frecuencia, cables de alta tensión, grandes edificios o frecuencias de radioaficionado. Te recomendamos que elijas otro lugar para jugar con este vehículo.
- 3 Para que el vehículo funcione mejor, mantener la antena del transmisor siempre en posición vertical, no en dirección al vehículo. Si el vehículo se aleja demasiado del transmisor, la señal se debilitará y el vehículo no funcionará correctamente.
- 4 Jugar con este vehículo en un área seca y amplia, no jugar nunca sobre arena, agua o nieve. Si el vehículo se moja por accidente, secarlo primero con una toalla y luego dejarlo secar unas horas, hasta que esté completamente seco.
- 5 No guardar el vehículo cerca de una fuente de calor ni en un lugar donde esté expuesto a la luz directa del sol. Para guardarlo, apagar todos los interruptores del vehículo y del transmisor y retirar las pilas.

V. INFORMACIÓN AL CONSUMIDOR

Atención Padres: para asegurarse de que el niño utiliza este juguete de manera correcta y prevenir accidentes, recomendamos que un adulto le explique las instrucciones de funcionamiento y las reglas generales de seguridad.

Consejos de seguridad

- NO JUGAR con este vehículo en la calle. Las calles son sólo para los vehículos de verdad.
- NO COGER el vehículo mientras esté en funcionamiento.
- Cuando el interruptor esté en la posición de encendido, mantener los dedos, el cabello y la ropa holgada alejados de los neumáticos y las llantas.
- Recomendamos la vigilancia de un adulto cuando el niño juegue con este vehículo.
- Para evitar posibles accidentes, recomendamos sacar las pilas cuando no se juegue con el vehículo.



U.S.A.
90-DAY LIMITED WARRANTY
TYCO® R/C PRODUCTS

Mattel, Inc. warrants to the original consumer purchaser that this product will be free of defects in material and workmanship for ninety (90) days (unless specified in alternate warranties) from the date of purchase. Mattel will repair or replace the product, at our sole option, in the event of such a defect within the warranty period.

In the event of a defect covered under this warranty, first call the toll-free number listed below. Many problems can be solved in this manner. If necessary, you will be instructed to return the product, postage prepaid and insured, to the address below. Enclose your name, address, dated sales receipt, and a brief explanation of the defect. Repair or replacement, and return shipment, will be free of charge. Please return only the defective part or unit, packed securely.

This warranty does not cover damage resulting from unauthorized modification, accident, misuse or abuse. If the product is returned without a dated sales receipt the product may be excluded from coverage under this warranty.

Mattel's liability for defects in material and workmanship under this warranty shall be limited to repair or replacement, at our sole option, and in no event shall we be responsible for incidental, consequential, or contingent damages (except in those states that do not allow this exclusion or limitation). This warranty is exclusive, and is made in lieu of any express or implied warranty. **Valid only in U.S.A.** This warranty gives you specific legal rights and you may have other rights, which vary from state to state. Some states do not allow the exclusion of incidental or consequential damages, so the above exclusions or limitations may not apply to you.

TOLL-FREE NUMBER: 1-888-557-TYCO (8926) (valid only in U.S.A.)

Hours: 8:00 A.M. - 5:00 P.M. Eastern Time; Monday - Friday. Expect some delay in January following the holiday season. Please be patient and keep trying the toll-free number.

ADDRESS FOR RETURNS: CONSUMER RELATIONS, 636 GIRARD AVENUE, EAST AURORA, NY 14052

CANADA
90-DAY LIMITED WARRANTY

Mattel, Inc. warrants to the original consumer purchaser that this product will be free of defects in material and workmanship for ninety (90) days (unless specified in alternate warranties) from the date of purchase. If defective, return the product along with proof of the date of purchase, postage prepaid to Mattel Canada Inc., Consumer Service, 6155 Freemont Blvd., Mississauga, Ontario L5R 3W2 for replacement with an identical toy or a similar toy of equal or greater value according to availability. This warranty gives you specific legal rights and you may have other rights which vary from province to province. This warranty does not cover damage resulting from accident, misuse or abuse. **Valid for products sold in Canada only.**

YOU MAY CALL US FREE AT 1-800-665-6288 Monday - Friday, 8:00 a.m. - 5:00 p.m. EST; 5:00 a.m. - 2:00 p.m. PST.

CANADA
GARANTIE LIMITÉE DE 90 JOURS

Mattel garantit à l'acheteur initial que le produit est couvert contre les vices de matériel ou de fabrication pour une période de 90 jours (à moins d'indication contraire dans d'autres garanties) à compter de la date d'achat. Tout produit défectueux doit être retourné, accompagné d'une preuve de la date d'achat et dûment affranchi, au Service à la clientèle de Mattel Canada Inc., 6155, Freemont Blvd., Mississauga (Ontario) L5R 3W2, où il sera remplacé par un produit identique ou un produit semblable de valeur égale ou supérieure, selon la disponibilité. La présente garantie procure certains droits légaux à l'acheteur, qui peut également bénéficier de droits supplémentaires qui varient d'une province à l'autre. La présente garantie ne couvre pas les dommages occasionnés par un accident ou un usage abusif ou inapproprié. **Valable pour les produits vendus au Canada seulement.**

QUESTIONS OU COMMENTAIRES? COMPOSEZ SANS FRAIS LE 1 800 665-MATTEL (1 800 665-6288) du lundi au vendredi, de 8 h à 17 h (HNE) ou de 5 h à 14 h (HNP).

MÉXICO
PÓLIZA DE GARANTÍA

Mattel de México, S.A. De C.V., garantiza sus productos por un periodo de 90 días en todas sus partes y mano de obra, a partir de la fecha de entrega. Condiciones: 1.- El consumidor presentará el producto en el lugar donde lo adquirió y/o presentarlo o enviárselo a nuestro centro de servicio ubicado en Lebríja 296-a, Col. Cerro de la Estrella, Iztapalapa C.P. 09880, México, D.F. Tels: 426-44-87 y 426-44-38 2.- Durante la vigencia de esta póliza nos comprometemos a efectuar sin cargo la reparación, en un plazo que no excederá de 30 días a partir de la fecha de recepción del producto en nuestro centro de servicio, o al cambio del producto defectuoso en su caso. Así mismo cubrimos gastos que se deriven de la presente garantía. 3.- Refacciones para este producto podrán ser adquiridas en nuestro centro de servicio. Esta garantía se invalida en los siguientes casos: si ha sufrido un deterioro esencial, grave o irreparable por causa del consumidor, por daños causados por maltrato, mal uso, golpes accidentales o intencionales, o que el artículo se haya expuesto a elementos

como agua (a excepción de que el instructivo indique otra cosa), ácidos, fuego, intemperie, así como daños causados por baterías que se dejen dentro del juguete por largos periodos de tiempo sin uso.

NOMBRE DEL CONSUMIDOR: _____

LÍNEA DE PRODUCTO: _____

SERIE: _____

MODELO: _____

NOMBRE DEL DISTRIBUIDOR: _____

DIRECCIÓN: _____

SELLO O FIRMA DEL DISTRIBUIDOR: _____

FECHA DE COMPRA: _____

FECHA DE ENTREGA: _____

COMPLIANCE WITH FCC REGULATIONS (VALID IN U.S. ONLY - VALABLE AUX É.-U. SEULEMENT)

THIS DEVICE COMPLIES WITH PART 15 FCC RULES. OPERATION OF THIS DEVICE IS SUBJECT TO THE FOLLOWING TWO CONDITIONS:

1. THIS DEVICE MAY NOT CAUSE HARMFUL INTERFERENCE.
2. THIS DEVICE MUST ACCEPT ANY HARMFUL INTERFERENCE THAT MAY CAUSE UNDESIRABLE OPERATION.

This device generates and uses radio frequency energy and if not used properly may cause interference to radio and television reception. It has been tested and found to comply with the limits set

by the FCC which are designed to provide reasonable protection against such interference.



CAUTION: Changes or modifications not expressly approved by the manufacturer responsible for compliance could void the user's authority to operate the equipment.

RSS - 210 (Canada)

(VALID FOR CANADA ONLY - VALABLE AU CANADA SEULEMENT)

This device complies with RSS-210 of Industry Canada. Operation is subject to the following two conditions: (1) this device may not

cause harmful interference and (2) this device must accept any interference received, including interference that may cause undesired operation. Ce dispositif est conforme au CNR-210 d'Industrie Canada. L'utilisation de ce dispositif est autorisée seulement aux conditions suivantes: (1) il ne doit pas produire de brouillage et (2) l'utilisateur du dispositif doit être prêt à accepter tout brouillage radioélectrique reçu, même si ce brouillage est susceptible de compromettre le fonctionnement du dispositif.

CNR-210 d'Industrie Canada TX RF = 27.145 MHz XX.XX dBµV/m @ 3m. (CANADA SEULEMENT) TX RF = 49.860 MHz XX.XX dBµV/m @ 3m.