

Draft version

 User's Guide

Learn how to use your Fujitsu
LIFEBOOK Q5Ì I Tablet PC

 Guide d'utilisation

Découvrez comment utiliser
votre PC Tablette
LIFEBOOK Fujitsu Q5Ì I

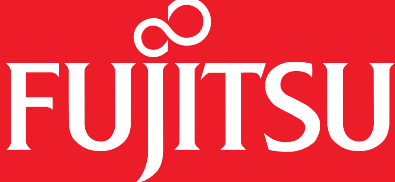
FUJITSU

User's Guide

Learn how to use your
Fujitsu STYLISTIC[®]
Q584 Tablet PC

STYLISTIC

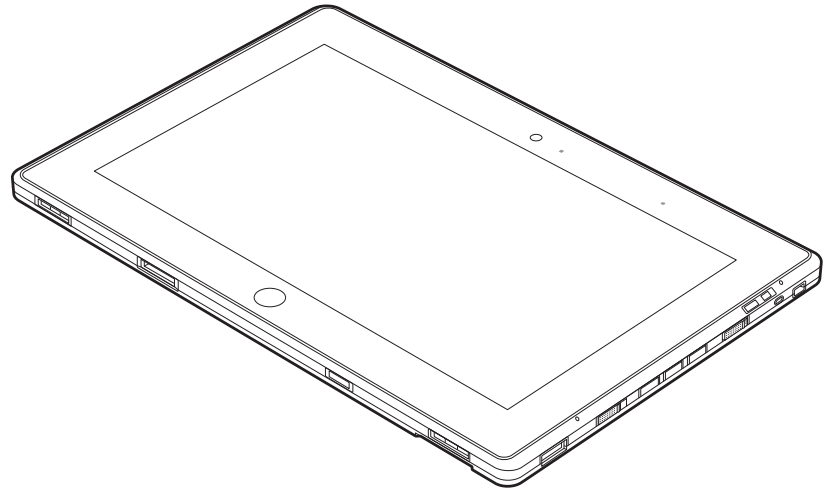

FUJITSU



Copyright and Trademark Information

Fujitsu America, Inc. has made every effort to ensure the accuracy and completeness of this document. Because ongoing development efforts are made to continually improve the capabilities of our products, however, the data contained herein represents Fujitsu design objectives and is provided for comparative purposes; actual results may vary based on a variety of factors. This product data does not constitute a warranty. Specifications are subject to change without knowledge.

Fujitsu and the Fujitsu logo are registered trademarks of Fujitsu Limited; STYLISTIC is a registered trademark of Fujitsu America, Incorporated.

Microsoft and Windows are registered trademarks or trademarks of Microsoft Corporation in the United States and/or other countries.

The SD Logo is registered with the U.S. Patent and Trademark Office and with other trademark offices around the world by SD-3C, LLC.

AMD and Radeon are trademarks or registered trademarks of Advanced Micro Devices, Inc.

OmniPass is a trademark of Softex, Inc.

Skype is a trademark of Skype Limited.

Broadcom is a registered trademark of Broadcom Corporation. smartcard

Norton Internet Security is a trademark of Symantec Corporation in the United States and other countries.

AirPrime is a trademark of Sierra Wireless Inc.

Gobi3000 is a trademark of Qualcomm Inc.

Adobe and Adobe Reader are registered trademarks or trademarks of Adobe Systems Incorporated in the United States and/or other countries.

Ralink is a registered trademark of Ralink Technology Corporation.

Bluetooth and the Bluetooth logo are registered trademarks of Bluetooth SIG, Inc.

Realtek is a trademark of Realtek Semiconductor Corp.

Wi-Fi is a trademark of the Wireless Ethernet Compatibility Alliance (WECA).

All other products are trademarks or registered trademarks of their respective companies. All other trademarks mentioned herein are the property of their respective owners.

Copyright 2012 Fujitsu America, Incorporated. All rights reserved. No part of this publication may be copied, reproduced, or translated, without the prior written consent of Fujitsu America, Incorporated. No part of this publication may be stored or transmitted in any electronic form without the prior consent of Fujitsu America, Incorporated.

B5FK-0131-01ENZO-00

USER GUIDE FOR WIRELESS BROADBAND CONNECTION



IF YOU HAVE THE OPTIONAL WIRELESS WAN (WWAN) DEVICE INSTALLED IN YOUR TABLET PC, THE WWAN USER'S GUIDE IS LOCATED AT:

http://solutions.us.fujitsu.com/www/content/support/mobile/support_notices

PLEASE CLICK "3G MINI-CARD GOBI3000 REGULATORY AND SAFETY INFORMATION" TO OPEN THE FULL USER GUIDE CONTAINING WARNINGS AND PRECAUTIONS ASSOCIATED WITH RF SAFETY WHEN USING THE WWAN DEVICE.



DECLARATION OF CONFORMITY

according to FCC Part 15

Responsible Party Name: Fujitsu America, Inc.
Address: 1250 E. Arques Avenue
Sunnyvale, CA 94085
Telephone: (408) 746-6000
Declares that product: Base Model Configuration: STYLISTIC Q584 Tablet PC

Complies with Part 15 of the FCC Rules.

This device complies with Part 15 of the FCC rules. Operations are subject to the following two conditions:
(1) This device may not cause harmful interference, (2) This device must accept any interference received, including interference that may cause undesired operation.

IMPORTANT SAFETY INSTRUCTIONS

This unit requires an AC adapter to operate. Use only UL Listed I.T.E. Class II Adapters with an output rating of 19 VDC, with a current of 3.16A (60 W).

AC adapter output polarity:



When using your tablet PC, basic safety precautions should always be followed to reduce the risk of fire, electric shock and injury to persons, including the following:



- **CAUTION: HOT SURFACE:** THE BOTTOM OF THIS COMPUTER CAN BECOME HOT WHEN USED FOR LONG PERIODS OF TIME. WHEN USING THIS DEVICE, TAKE CAUTION TO LIMIT LONG TERM OR CONTINUOUS USE WHILE RESTING IT ON EXPOSED SKIN, SUCH AS THE LAP.
- **CAUTION: RISK OF EXPLOSION IF BATTERY IS REPLACED BY AN INCORRECT TYPE.** DISPOSE OF USED BATTERIES ACCORDING TO THE INSTRUCTIONS CONTAINED HEREIN.
- Do not use this product near water for example, near a bathtub, washbowl, kitchen sink or laundry tub, in a wet basement or near a swimming pool.
- Use only the power cord and batteries indicated in this manual. Do not dispose of batteries in a fire. They may explode. Check with local codes for possible special disposal instructions.

SAVE THESE INSTRUCTIONS

For Authorized Repair Technicians Only



DANGER OF EXPLOSION IF LITHIUM (CLOCK) BATTERY IS INCORRECTLY REPLACED. REPLACE ONLY WITH THE SAME OR EQUIVALENT TYPE RECOMMENDED BY THE MANUFACTURER. DISPOSE OF USED BATTERIES ACCORDING TO THE MANUFACTURER'S INSTRUCTION.



FOR CONTINUED PROTECTION AGAINST RISK OF FIRE, REPLACE ONLY WITH THE SAME TYPE AND RATING FUSE.

Recycling your battery

Over time, the batteries that run your mobile computer will begin to hold a charge for a shorter amount of time; this is a natural occurrence for all batteries. When this occurs, you may want to replace the battery with a fresh one*. If you replace it, it is important that you dispose of the old battery properly because batteries contain materials that could cause environmental damage if disposed of improperly.



Fujitsu is very concerned with environmental protection, and has enlisted the services of the Rechargeable Battery Recycling Corporation (RBRC)**, a non-profit public service organization dedicated to protecting our environment by recycling old batteries at no cost to you.

RBRC has drop-off points at tens of thousands of locations throughout the United States and Canada. To find the location nearest you, go to www.RBRC.org or call 1-800-822-8837.

If there are no convenient RBRC locations near you, you can also go to the EIA Consumer Education Initiative website (<http://EIAE.org/>) and search for a convenient disposal location.

Remember – protecting the environment is a cooperative effort, and you should make every effort to protect it for current and future generations.

- * To order a new battery for your Fujitsu mobile computer, go to the Fujitsu shopping site at www.shopfujitsu.com in the US or www.fujitsu.ca/products/notebooks in Canada.
- ** RBRC is an independent third party to which Fujitsu provides funding for battery recycling; RBRC is in no way affiliated with Fujitsu.



Contents

About This Guide	11
Conventions Used in the Guide	11
Fujitsu Contact Information	12
Chapter 1 Getting to Know Your Tablet PC	
Overview	14
Locating the Connectors and Controls	15
Front Features	15
Back Features	17
Left Side Features	19
Right Side	20
Status Indicator Panel	22
Display Panel	24
Active Digitizer/Touchscreen	26
Active Digitizer Display	26
Using the Capacitive Touchscreen	30
Caring for the Pen	32
Changing the Pen Battery	33
Replacing the Pen Tip	33
Tablet PC Buttons	35

Chapter 2 Getting Started with Your Tablet PC

Power Sources	37
Connecting the Power Adapters	37
Starting Your STYLISTIC Tablet PC	39
Power On	39
Boot Sequence	40
Hard Disk Drive Passwords	40
BIOS Setup Utility	41
Booting the System	42
Starting Windows the First Time	42
Power Management	44
Power/Suspend/Resume Switch	44
Sleep Mode	44
Hibernation (Save-to-Disk) Feature	45
Windows Power Management	46
Restarting the System	46
Powering Off	46

Chapter 3 User-Installable Features

Lithium Polymer Battery	47
Recharging the Batteries	48
Replacing the Battery	49
Secure Digital Cards	52
Installing SD Cards	52
Removing an SD Card	53

Chapter 4 Troubleshooting Your Tablet PC

Troubleshooting	54
Identifying the Problem	54
Specific Problems	56
Power On Self Test Messages	62
Restoring Your System Image and Software	63
Saving and Recovering Your Factory and System Images	63
Backing Up a System Image	65
Recovery and Utility tools	69
Recovering your Factory Image using Recovery and Utility	71
Downloading Driver Updates	72

Chapter 5 Care and Maintenance

Caring for your Tablet PC	73
Cleaning your Tablet PC	74
Storing your Tablet PC	76
Traveling with your Tablet PC	76
Batteries	77
Media Care	78
Secure Digital Cards	79

Chapter 6 System Specifications

Specifications	80
Microprocessor	80
Chipset	80
Memory	80
Video	81
Audio	81
Mass Storage Device Options	81
Communications	82
Security Features	82

Device Ports.....	82
Power.....	83
Dimensions and Weight.....	83
Environmental Requirements.....	83
Popular Accessories.....	84
Included Software.....	84
Learning About Your Software.....	84
Regulatory Information	86

Appendix A: WLAN User's Guide

Before Using the Optional Wireless LAN.....	91
Wireless LAN Device Covered by this Document.....	91
Characteristics of the WLAN Device.....	91
Wireless LAN Modes Using this Device.....	92
Deactivating/Disconnecting the WLAN Device.....	94
Deactivation Using the Wireless On/Off Switch.....	95
Disconnection Using the Icon in the Taskbar.....	95
Activating the WLAN Device.....	95
Configuration of the WLAN Device.....	96
Configuring the WLAN Using Windows.....	96
Connection to the network.....	96
Troubleshooting the WLAN.....	97
Troubleshooting.....	97
WLAN Specifications	99
Specifications.....	99
Using the Bluetooth Device	100
What is Bluetooth.....	100
Where to Find Information About Bluetooth.....	100

Appendix B: Fingerprint Sensor Device

Introducing the Fingerprint Sensor Device	102
Getting Started	103
Installing OmniPass	103
User Enrollment	106
Using OmniPass	108
Configuring OmniPass	113
OmniPass Control Center	115
Troubleshooting	117
Index	119



Preface

About This Guide

The STYLISTIC® Q584 Tablet PC is a high-performance pen-based computer that has been designed to support Microsoft® Windows® 7 and Windows 8 Professional editions.

This manual explains how to operate your Tablet PC hardware and built-in system software.

The STYLISTIC Q584 Tablet PC is a completely self-contained unit with a 10.1" WXGA LED backlit IPS display with 160 degree vertical and horizontal viewing angles. It has a powerful interface that enables it to support a variety of optional features.

Conventions Used in the Guide

Pages with additional information about a specific topic are cross-referenced within the text.

On screen buttons or menu items appear in bold. Example: Click **OK** to restart your Tablet PC.



THE INFORMATION ICON HIGHLIGHTS INFORMATION THAT WILL ENHANCE YOUR UNDERSTANDING OF THE SUBJECT MATERIAL.



THE CAUTION ICON HIGHLIGHTS INFORMATION THAT IS IMPORTANT TO THE SAFE OPERATION OF YOUR COMPUTER, OR TO THE INTEGRITY OF YOUR FILES. PLEASE READ ALL CAUTION INFORMATION CAREFULLY.



THE WARNING ICON HIGHLIGHTS INFORMATION THAT CAN BE HAZARDOUS TO EITHER YOU, YOUR TABLET PC, OR YOUR FILES. PLEASE READ ALL WARNING INFORMATION CAREFULLY.

Fujitsu Contact Information

Service and Support

You can contact Fujitsu Service and Support in the following ways:

- Toll free: 1-800-8FUJITSU (1-800-838-5487)
- Website:
U.S.A. - us.fujitsu.com/solutions
Canada - www.fujitsu.ca

Before you place the call, you should have the following information ready so that the customer support representative can provide you with the fastest possible solution:

- Product name
- Product configuration number
- Product serial number
- Purchase date
- Conditions under which the problem occurred
- Any error messages that have occurred
- Type of device connected, if any

Fujitsu Shopping Online

You can go directly to the online by going to the website at: www.shopfujitsu.com.

Maintaining Latest Configuration

To ensure that you always have the most current driver updates related to your system, you should occasionally access the Fujitsu Software Download Manager (FSDM) utility. The FSDM utility is available to allow you to download the latest drivers, utilities, and applications from the Fujitsu Support site. If you have a Windows 7 operating system, you will need to go to the Support Site (<http://support.fujitsupc.com/CS/Portal/support.do?srch=DOWNLOADS>).

Limited Warranty

Your Tablet PC is backed by a Fujitsu International Limited Warranty. Check the service kit that came with your tablet for the Limited Warranty period and terms and conditions.

Chapter 1

Getting to Know Your Tablet PC

Overview

The STYLISTIC[®] Q584 Tablet PC is a high-performance pen-based computer that has been designed to support Microsoft[®] Windows[®] 7 and Windows[®] 8 Professional editions.

This chapter provides an overview of the STYLISTIC Q584 Tablet PC and its many features.

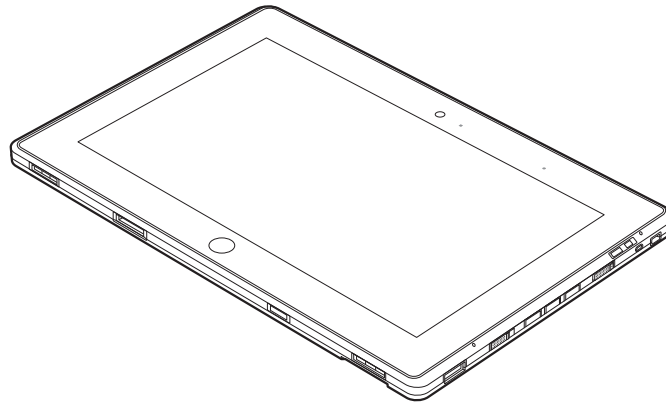

Figure 1. STYLISTIC Q584 Tablet PC

Locating the Connectors and Controls

Features and controls that you use to operate your Tablet PC are outlined below and illustrated in Figures 2 and 3. Details on using these features and controls are provided later in this manual.

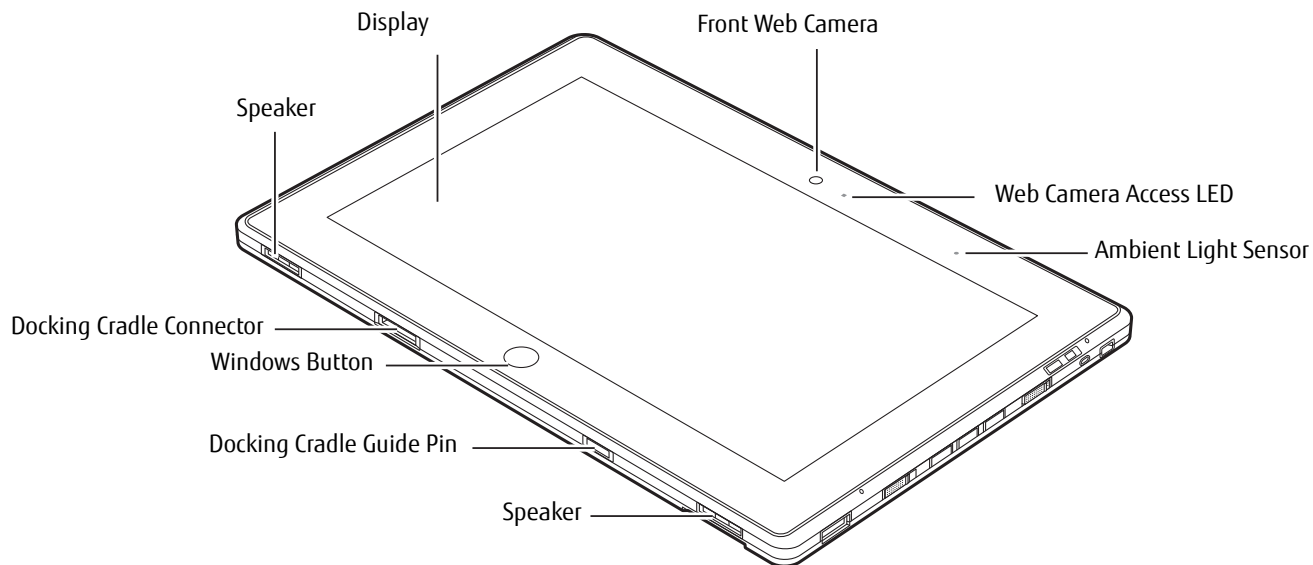

Figure 2. STYLISTIC Q584 Tablet PC Features (Bottom, Right View)

Front Features

Front Web Camera

The front-facing HD (1280 x 720 pixel) web camera allows you to take pictures of yourself to send over the internet.

Web Cam Access LED

The web cam access LED indicates when the web camera is in use.

Ambient Light Sensor

The ambient light sensor automatically recognizes lighting conditions and adjusts the display to provide optimum battery life.

Display

The 10.1" Wide XGA display offers 160 degree vertical and horizontal viewing angles.

Speakers

The speakers allow you to hear sound from the system.

Docking Cradle Guide Pin

The docking cradle guide pin provides an alignment point when docking your system in the cradle.

Windows Button

Pressing the Windows button gives you quick access to the Modern Start screen.

Docking Cradle Connector

Allows you to connect the optional STYLISTIC Docking Cradle.

Display

The 10.1" HD display offers 160 degree vertical and horizontal viewing angles.

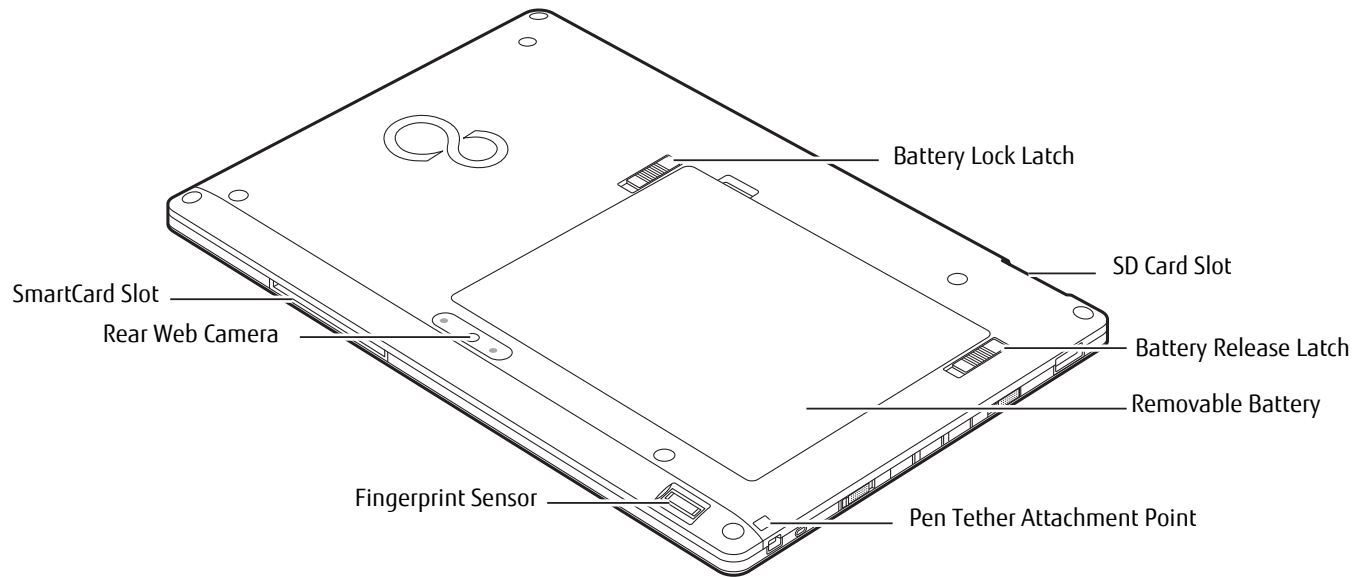

Figure 3. STYLISTIC Q584 Tablet PC Features (Back View)

Back Features

Battery Lock Latch

The battery lock latch is used with the battery release latch to allow removal of the battery.

SD Card Slot

The Secure Digital (SD) card slot allows you to insert a flash memory card for data storage. Flash memory cards allow you to transfer data to and from a variety of different digital devices. See "Secure Digital Cards" on page 52.

Battery Release Latch

The battery release latch is used with the battery lock latch to allow removal of the battery.

Removable Lithium Polymer Battery

Can be removed and replaced with a charged battery. See "Lithium Polymer Battery" on page 47.

Pen Tether Attachment Point

The pen tether attachment point is used to connect your pen -- or stylus -- to the system to prevent its loss.

Fingerprint Sensor

The fingerprint sensor allows you to start your system by swiping your finger over the sensor. See "Introducing the Fingerprint Sensor Device" on page 102.

Rear Web Camera

The 5.0 megapixel auto-focus rear web camera allows you to take pictures of objects in front of you for sharing over the internet.

Smart Card Slot

The dedicated Smart Card slot allows you to insert a Smart Card on which you can store such data as medical information or electronic "cash".

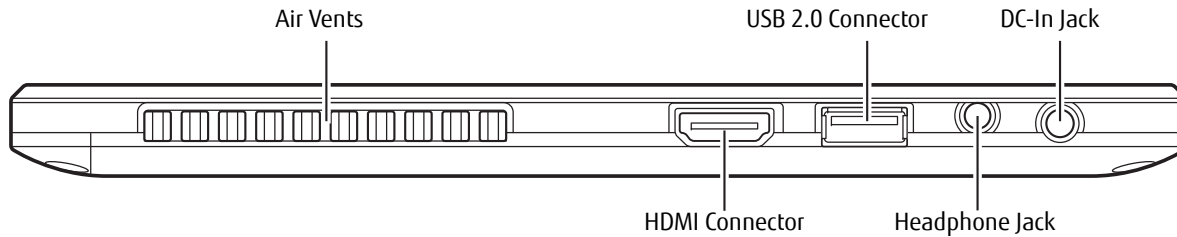

Figure 4. STYLISTIC Q584 Tablet PC Features Left Side

Left Side Features

Air Flow Vents

The air flow vents assist in proper cooling of the system.



TO PROTECT YOUR TABLET FROM DAMAGE AND TO OPTIMIZE SYSTEM PERFORMANCE, BE SURE TO **KEEP ALL AIR VENTS UNOBSTRUCTED, CLEAN, AND CLEAR OF DEBRIS**. THIS MAY REQUIRE PERIODIC CLEANING, DEPENDING UPON THE ENVIRONMENT IN WHICH THE SYSTEM IS USED.

DO NOT OPERATE THE TABLET IN AREAS WHERE THE AIR VENTS CAN BE OBSTRUCTED, SUCH AS IN TIGHT ENCLOSURES OR ON SOFT SURFACES LIKE A BED OR CUSHION.

USB 2.0 port

Allows you to connect Universal Serial Bus-compliant devices (compliant with USB Standard Revision 2.0) to the Tablet PC. Four additional USB ports are located on the optional STYLISTIC Docking Cradle.

DC input connector

Allows you to connect the AC adapter or auto adapter.

Line Out/Headphone Jack

Allows you to connect a set of stereo headphones.

HDMI Connector

The HDMI connector is used to connect compatible digital devices with your computer (such as a high-definition television or AV receiver).

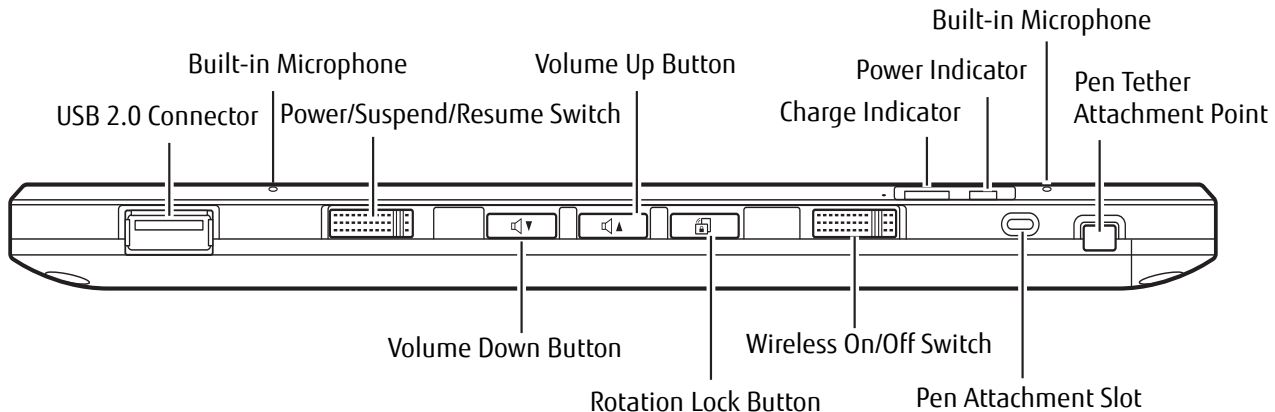

Figure 5. STYLISTIC Q584 Tablet PC Features Right Side

Right Side

USB 2.0 port

Allows you to connect Universal Serial Bus-compliant devices (compliant with USB Standard Revision 2.0) to the Tablet PC. Four additional USB ports are located on the optional STYLISTIC Docking Cradle.

Built-in Microphones

The built-in microphones allow you to input analog audio.

Power/Suspend/Resume Switch

Allows you to turn on, off, sleep, resume, hibernate or wake the Tablet PC in order to optimize battery life. See "Starting Your STYLISTIC Tablet PC" on page 39.

Volume Up / Volume Down Buttons

The Volume Up and Volume Down buttons allow you to control the volume of the tablet.

Charge and Power Indicators

Indicate the operational status of the Tablet PC power and battery charge level. See "Status Indicator Panel" on page 22.

Pen Tether Attachment Point

The pen tether attachment point is used to connect your pen -- or stylus -- to the system to prevent its loss.

Pen Attachment Slot

The pen attachment slot allows you to attach an optional pen holder to secure your pen.

Wireless On/Off switch

The wireless on/off switch is used to turn the optional WLAN, WWAN, and Bluetooth devices on and off. Switching the device off when not in use will help to extend battery life.

Rotation Lock Button

The rotation lock button is used to Pause or Resume the auto rotation feature. If the auto rotation feature is resumed, the display rotates automatically when the system is rotated. When the auto rotation feature is paused, the display doesn't rotate automatically when the tablet is rotated.

Status Indicator Panel

Icons appear under each of the system status LEDs in the status display indicating the status of system power and battery charge status. The location of icons in the Status display is shown in Figure 6.

Table 1 explains how the LEDs associated with the individual icons are displayed, and describes what the variations of that display indicate. (If an icon is not displayed, it indicates that the related system function is off or inactive.)

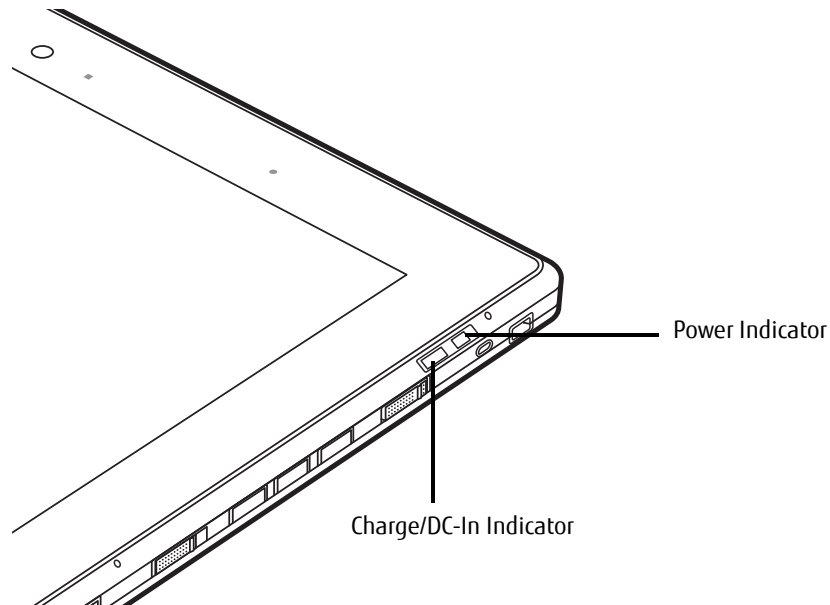



Figure 6. Status Display Icons

Table 1. Status Display Conditions

In the following table, a “blinking” LED flashes at the rate of once per second; an LED that is “blinking, slow” flashes at the rate of one second on, five seconds off.

Icon	Mode/State	LED State	Remarks
 Power	<ul style="list-style-type: none"> • On State • Idle Mode 	Blue, continuous	The system is powered on and ready for use.
	<ul style="list-style-type: none"> • Sleep 	Blue, blinking	The system has suspended and saved active settings to RAM.
	<ul style="list-style-type: none"> • Off State • Hibernate 	Off	The system has suspended and saved settings and data to the hard disk drive.
 Charge/DC In	<ul style="list-style-type: none"> • On State 	Green	AC adapter and battery are available and charged battery level is 50-100%.
	<ul style="list-style-type: none"> • Idle Mode 	Orange	AC adapter and battery are available and charged battery level is less than 50%.
	<ul style="list-style-type: none"> • Sleep 	Green, blinking	Tablet PC is in Suspend mode, AC adapter and battery are available and charged battery level is 50-100%.
	<ul style="list-style-type: none"> • Hibernate 	Orange, blinking	Tablet PC is in Suspend mode, AC adapter and battery are available and charged battery level is less than 50%.
	<ul style="list-style-type: none"> • Off State 	Off	The AC Adapter is not available.

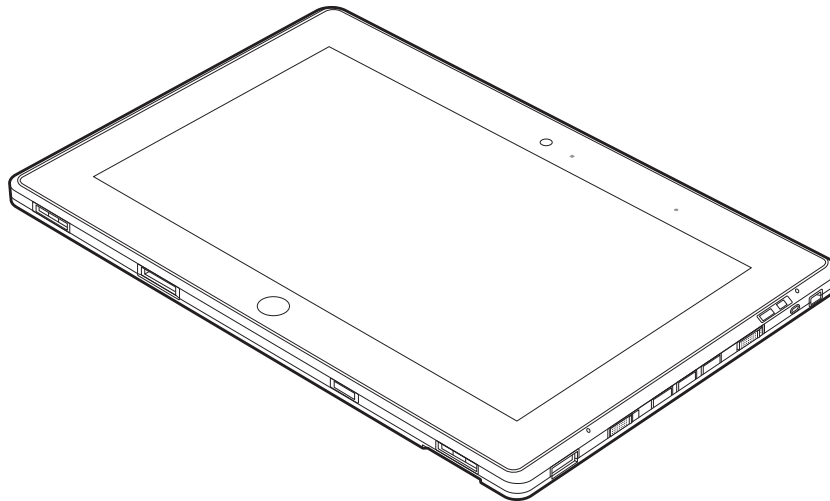

Figure 7. Tablet PC Display Panel

Display Panel

Your STYLISTIC Q584 Tablet PC contains an LCD display panel that is backlit for easier viewing in bright environments. The slate design of your Tablet PC allows you to easily hold the unit and rotate it 90°, 180°, or 270° in either direction. This display is used as a tablet, much as you would a pad of paper.

Adjusting Display Panel Brightness

To adjust brightness with the power management utility:

From the Modern Start screen, press **[Windows]+[X]**, then select **Control Panel**. In **View by:**, select one of the icon views. Select **Display**, then click **Adjust brightness** in the left pane. Under **Choose or customize a power plan**, select the plan settings you want to use. Drag **Screen brightness:** bar (at the bottom of the window) to the left or right, depending on your preference.

Holding the Tablet PC

The STYLISTIC Q584 can be held in any of four orientations, depending upon how you would like to use it. There are primary and secondary landscape orientations and primary and secondary portrait orientations. (The orientation nomenclatures reflect those used in the button utility). When you rotate the system using the Rotation button, the order in which it rotates is illustrated below.

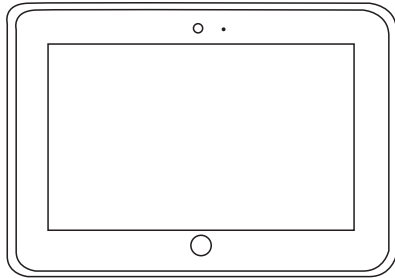

Primary Landscape Orientation

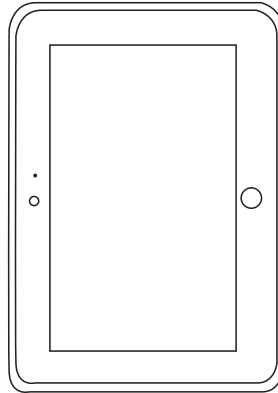

Secondary Portrait Orientation

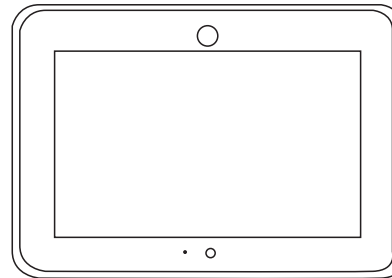

Secondary Landscape Orientation

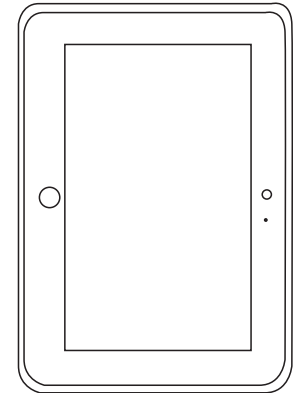

Primary Portrait Orientation

Active Digitizer/Touchscreen

Active Digitizer Display

The integrated active digitizer allows you to use the included stylus (also called a "pen") as a pointing device. **(For detailed information about caring for your stylus, go to "Caring for the Pen" on page 32.)**

You can use the stylus to click, double-click, drag items and icons, write text, or to draw like a pen or pencil in applications that support this behavior, such as drawing or painting programs. See the documentation that came with your application for details.

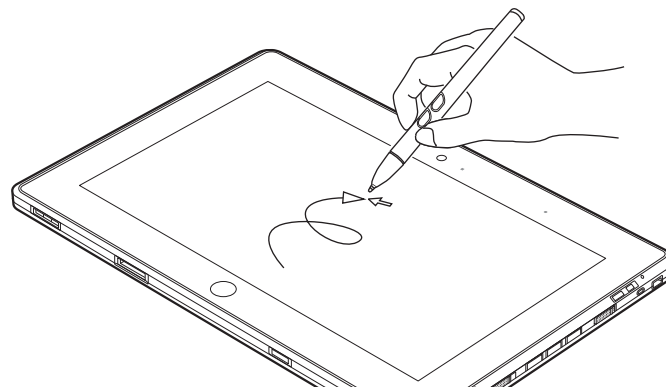

Figure 8. Using the Active Digitizer Display



- **DO NOT USE EXCESSIVE FORCE** WHEN TAPPING OR WRITING ON THE SCREEN WITH THE STYLUS. EXCESSIVE FORCE COULD RESULT IN DAMAGE TO THE LED AND/OR ACTIVE DIGITIZER.
- TO PURCHASE ADDITIONAL OR REPLACEMENT STYLUSES, VISIT THE FUJITSU ACCESSORIES WEBSITE AT: WWW.SHOPFUJITSU.COM.

Clicking on Active Digitizer Display

To left-click, touch the object you wish to select and then lift the stylus tip immediately.

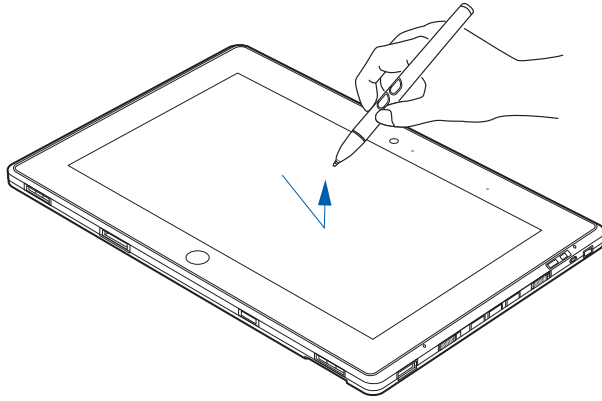

Figure 9. Clicking on the Active Digitizer Display

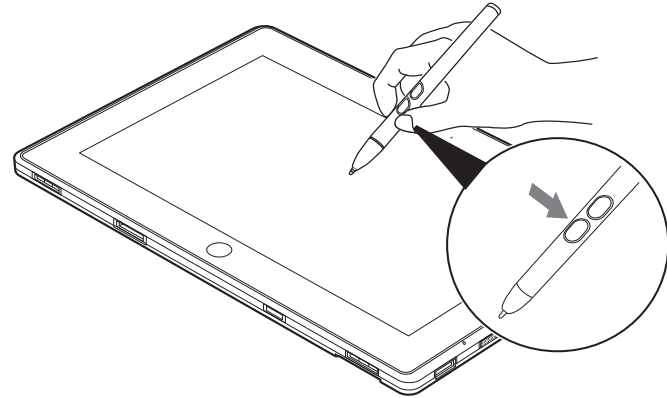

Figure 10. Right-clicking Active Digitizer

Right-Clicking on Active Digitizer

Right-click can be accomplished by holding the front toggle button down while tapping on the screen. To change the settings for the right-click feature, go to Modern Start screen->[Windows]+[X]-> Control Panel -> Pen and Touch. In the Pen Options tab, select "Press and Hold" then click the [Settings] button.

Double-Clicking

To double-click, touch the item twice, and then immediately remove the stylus tip.

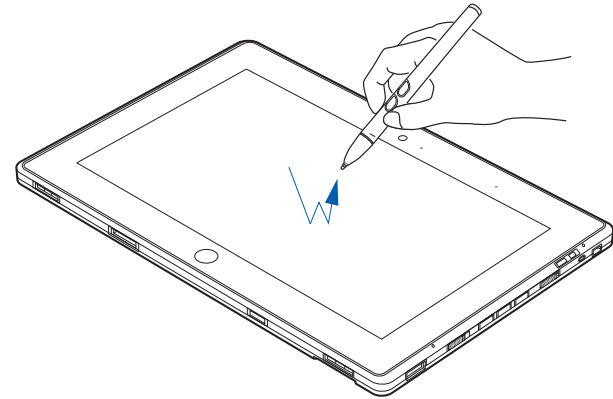

Figure 11. Double-clicking the Display

Dragging

Dragging means moving an item with the stylus by touching the screen, moving and then lifting the stylus. To drag, touch the Active Digitizer Display with your stylus on the item you wish to move. While continuing to touch the screen with the stylus, drag the item to its new location by moving the stylus across the screen, and then lifting the stylus to release it.

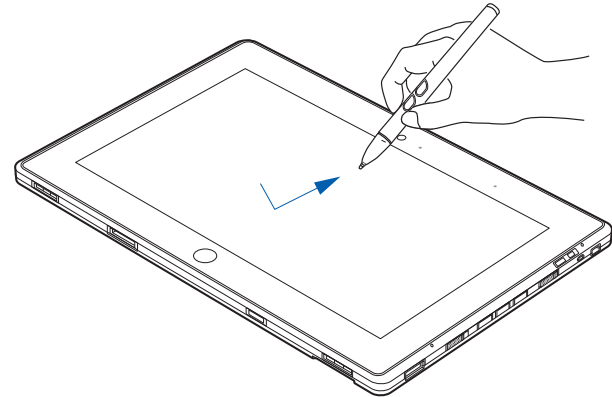

Figure 12. Dragging on the Display

Calibrating the Display

In order to ensure accurate tracking between the stylus and cursor, you must run the Calibration Utility before you use the system for the first time, or after you change the display resolution.

To run the calibration utility:

- 1 Go to Modern Start screen -> [Windows]+[X]-> Control Panel.
- 2 Double-click the Tablet PC Settings icon and select the Display tab
- 3 Click the [**Calibrate**] button, then select whether you want to calibrate pen input or touch input.
- 4 Adjust the display of your Tablet PC to a comfortable angle and find the (+) symbol in the upper-left corner of the display.



Do NOT USE EXCESSIVE FORCE WHEN TAPPING ON THE SCREEN DURING CALIBRATION. USE OF EXCESSIVE FORCE COULD RESULT IN DAMAGE TO THE LED AND/OR TOUCH PANEL.

- 5 Using the stylus or your finger (depending upon which type of input you are calibrating), firmly touch the screen directly on the (+) symbol. Lift the stylus from the screen and the target will move to a different location on the screen.
- 6 Repeat step 5 until you have selected all of the (+) symbols.
- 7 Once you have selected all the symbols, press the [**OK**] button.
- 8 Touch the stylus to various points on the screen to verify that the screen is correctly calibrated. If you are not satisfied with the screen's calibration, press the [**Calibrate**] button to begin again.

Using the Capacitive Touchscreen

Certain configurations of this Tablet PC have an optional dual digitizer that allows you to use either the stylus or your finger(s) as a pointing device. This type of display also allows you to use “gestures” to perform such actions as scroll, zoom, and rotate.



- GESTURE SUPPORT IS DETERMINED BY THE APPLICATION IN USE.
- THE STYLUS TAKES PRECEDENCE OVER FINGER TOUCH. IF THE STYLUS IS WITHIN ACTIVE RANGE OF THE SCREEN, FINGER TOUCH WILL BE DISABLED.
- WHEN ONE FINGER IS USED ON THE TOUCHSCREEN, IT BEHAVES IN THE SAME MANNER AS A STYLUS.

Right-clicking the touchscreen

To perform a right-click action using two fingers, press the first finger at the location you want to perform a right-click, then quickly tap and release the second finger on the screen.

Gesture Mode

To initiate gesture mode, two fingers must touch the screen within 200 ms of each other. If the second finger touches the screen after 200 ms has elapsed, the second finger is ignored. If more than two fingers touch the screen in that time, Advanced Gesture Mode is activated instead. When Gesture Mode is activated, no cursor movement is sent to the system.

When both fingers are removed, Gesture mode ends. When a third finger is added, gesture mode ends and Advanced gesture mode is activated. Note that if a gesture can't be recognized, no action is taken. In that case, remove both fingers from the screen and try again.

Scrolling Gesture

To scroll through long documents or on a web page, place both fingers on the screen (one finger quickly followed by the second). If at least one finger has moved at least 3 mm, a scroll is considered. If both fingers are moving in the same direction and parallel (given a tolerance of 5 mm), Scroll Mode is activated. If one finger is stationary, it is not considered a scroll. If either finger is lifted, Scroll Mode is canceled.

Zoom Gesture

The zoom gesture is especially helpful when viewing pictures. To zoom in, place two fingers on the item you want to enlarge (one finger quickly followed by the second), then spread them away from each other.

If at least one finger has moved at least 10 mm, a zoom event is considered. If the distance between the fingers has changed by at least 10 mm, and both fingers have stayed on approximately the same line, Zoom Mode is entered. If either finger strays more than 10 mm from the "zoom line" created when the fingers first made contact, the zoom is canceled.

To zoom out, place two fingers on the item you want to reduce (one finger quickly followed by the second), then move them towards each other.

Rotate Gesture

To change the orientation of an object on the screen, place two fingers on the image you want to rotate (one finger quickly followed by the second), then move them in opposite directions (as if you were turning a knob). The direction the item turns is dependant upon the direction you move your fingers.

If at least one finger moves at least 12 mm, a rotate is considered. If one finger is stationary (moving less than 5 mm in any direction), and the other is moving, a rotate is considered. If the fingers begin moving in the same direction, the rotation is canceled. If the distance between the fingers changes by more than 10 mm, the rotation is canceled.

Caring for the Pen

- ONLY USE THE PEN PROVIDED WITH YOUR TABLET PC. DO NOT USE SUBSTITUTE PEN TIPS THAT WERE NOT SPECIALLY DESIGNED FOR YOUR TABLET PC. REPLACE THE STYLUS TIP IF IT IS WORN. THE WARRANTY DOES NOT COVER A SCRATCHED SCREEN.
- WHILE WRITING, DO NOT TO SCRATCH THE SURFACE OF THE DISPLAY (E.G., WITH A WRISTWATCH OR BRACELET).

THE PEN OF YOUR TABLET PC IS AN ELECTRONIC INSTRUMENT WHICH CAN BE DAMAGED IF USED INCORRECTLY. HANDLE THE PEN WITH CARE. THE FOLLOWING LIST CONTAINS GUIDELINES FOR PROPER PEN HANDLING:



- DO NOT GESTURE WITH THE PEN OR USE IT AS A POINTER.
- NEVER USE THE PEN ON ANY OTHER SURFACE THAN THE SCREEN OF YOUR TABLET PC.
- DO NOT TRY TO TURN THE THUMB GRIP ON THE PEN.
- NEVER STORE THE PEN WITH THE TIP BEARING THE WEIGHT OF THE PEN. IF THE PEN IS STORED WITH THE TIP POINTING DOWN, THIS MAY HAVE AN ADVERSE EFFECT ON THE PEN MECHANISM (PARTICULARLY UNDER HIGH TEMPERATURES). IN THIS CASE THE PEN TIP MAY REACT AS THOUGH IT IS CONSTANTLY BEING PRESSED DOWN.
- THE PEN CAN BE INFLUENCED BY ELECTROMAGNETIC FIELDS (CURSOR QUIVERS OR JUMPS). THERE MAY BE A FEW AREAS ON THE SCREEN WHERE THE CURSOR QUIVERS SLIGHTLY IN SPITE OF PRESSING THE PEN DOWN FIRMLY.

Changing the Pen Settings

There are a few changes you can make to your pen settings in order to make it more suitable to your needs (such as changing the pressure sensitivity). To do so, go to Modern Start screen->[Windows]+[X] > Control Panel and select one of the icon views from the "View by:" dropdown. Click on the Pen and Touch icon to open the window from which you can change a variety of pen settings.

Changing the Pen Battery



- **DO NOT REMOVE THE TIP OF THE PEN TO REPLACE THE BATTERY; REMOVE ONLY THE CAP ON THE TOP OF THE PEN.**
- THERE IS A RISK OF EXPLOSION IF THE BATTERY IS REPLACED BY AN INCORRECT TYPE. DISPOSE OF USED BATTERIES IN ACCORDANCE WITH LOCAL INSTRUCTIONS.

The pen contains a AAAA-battery. Before proceeding, be sure to have a new battery available.

- 1 Remove the rear Pen Cap (Figure 13).
- 2 Remove the battery from the pen barrel.
- 3 Insert the new battery into the pen barrel in the same orientation as the one that was removed.
- 4 Close the rear Pen Cap.

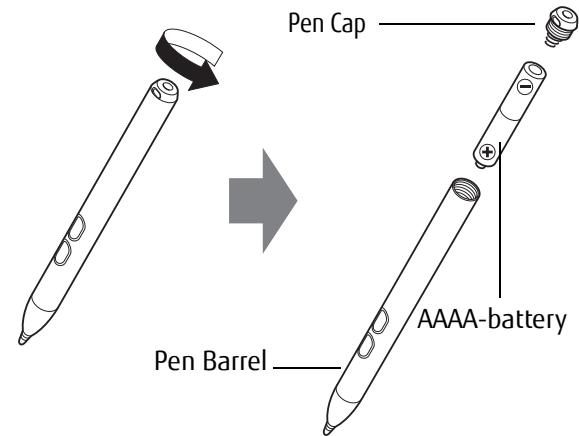

Figure 13. Replacing the Battery

Replacing the Pen Tip

With use, the pen tip may become worn or may pick up foreign particles that can scratch the screen. A damaged or worn tip may not move freely, causing unpredictable results when using the pen. If a problem like this should occur, you should replace the pen tip.

- 1 Using the pen tip removal tool that was included with your system, pinch the pen tip and pull it from the barrel.
- 2 Using one of the new tips that were supplied with your pen, insert the pointed end of the tip into the barrel and push it in firmly until it is in place

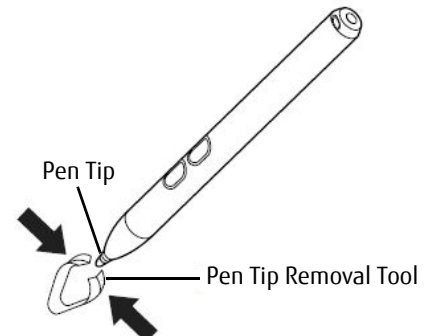

Figure 14. Replacing the Pen Tip

Installing a Pen Tether

To prevent dropping or losing your pen, you should attach it to your system using the pen tether that is included with the system.

To attach the pen tether to your Tablet PC, perform the following steps:

- 1** Attach the end of the pen tether with the smaller loop to your pen. To do so, push the end of the tether under the slot on the top of the pen, then thread the opposite end of the tether through the loop.
- 2** Attach the end of the pen tether with the larger loop to the attachment point on the right side of your tablet. To do so, insert the end of the pen tether through the attachment point, then feed the pen through the large loop in the tether.

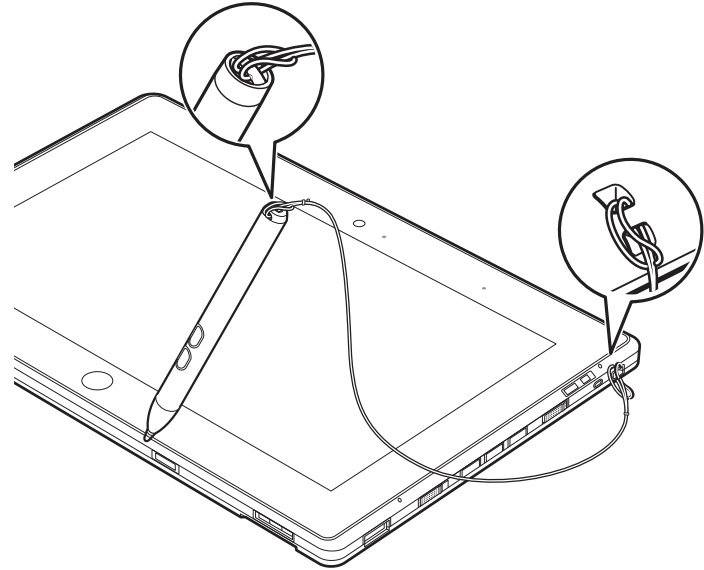

Figure 15. Installing a Pen Tether

Tablet PC Buttons

The three Tablet buttons are located on the right-hand side of a horizontally-oriented system. The Windows button is located at the bottom center of the display.

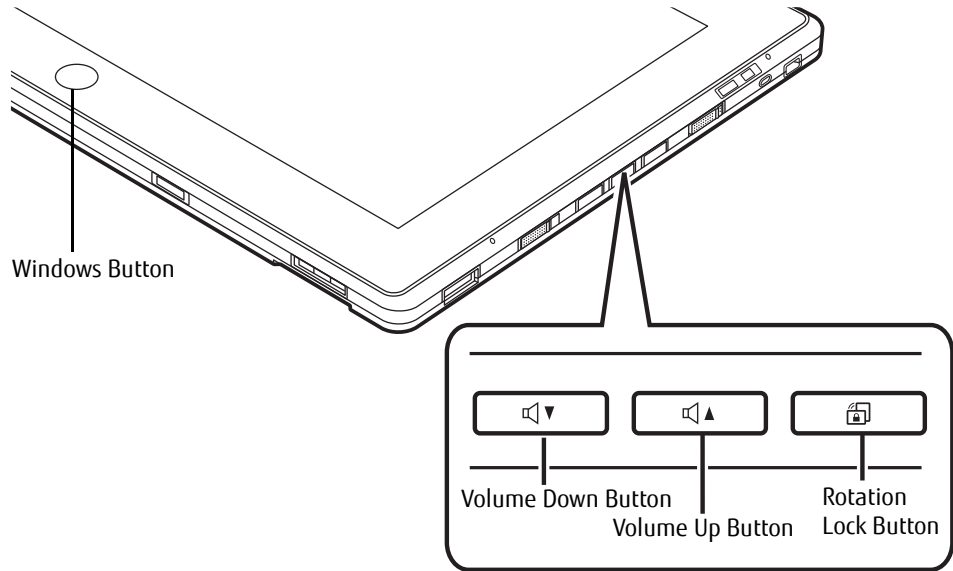

Figure 16. Application buttons

Button Name	Primary Function (Press)	Press at Splash Screen*	In BIOS Setup Utility	Description
Volume Down Button	Volume Down	Opens BIOS setup	Acts as Down key while in BIOS Setup	Pressing the Volume Down button decreases the volume. While the system is starting up, it opens the BIOS Setup utility, and while the BIOS is open, it can be used to move the cursor down.
Volume Up Button	Volume Up	None	Acts as Up key while in BIOS Setup	Pressing the Volume Up button increases the volume. When the BIOS is open, it can be used to move the cursor up.

Button Name	Primary Function (Press)	Press at Splash Screen*	In BIOS Setup Utility	Description
Rotation Lock Button	Enables/disable Auto Rotation feature	Opens the Boot menu	None	Pressing and holding the button enables and disables the Auto Rotate function. It also opens the Boot menu if pressed while the system is starting up.
Windows Button	Open Modern Start screen/Ctl+Alt+Del when pressed with Power button	None	None	In post-logon, the Windows button can be used to perform two functions. When pressed alone, it opens up the Modern Start screen. When pressed at the same time as the power button, it acts the same as if pressing [Ctl] + [Alt] + [Del].

* "Press at Splash Screen" refers to the action that occurs when you press the button when the Fujitsu logo appears when you first start up the system.



Chapter 2

Getting Started with Your Tablet PC

Power Sources

Your Fujitsu STYLISTIC Tablet PC has three possible power sources: a primary Lithium Polymer battery, an AC adapter or an optional Auto/Airline adapter.

Connecting the Power Adapters

The AC adapter or optional Auto/Airline adapter provides power for operating your Tablet PC and charging the batteries.

Connecting the AC Adapter

- 1 Plug the DC output cable into the DC power jack of your STYLISTIC Tablet PC.
- 2 Plug the AC adapter into an AC electrical outlet.

Connecting the Optional Auto/Airline Adapter

- 1 Plug the DC output cable into the DC power jack on your Tablet PC.
- 2 Plug the Auto/Airline adapter into the cigarette lighter of an automobile, or,
- 3 Plug the Auto/Airline adapter into the DC power jack on an airplane seat.

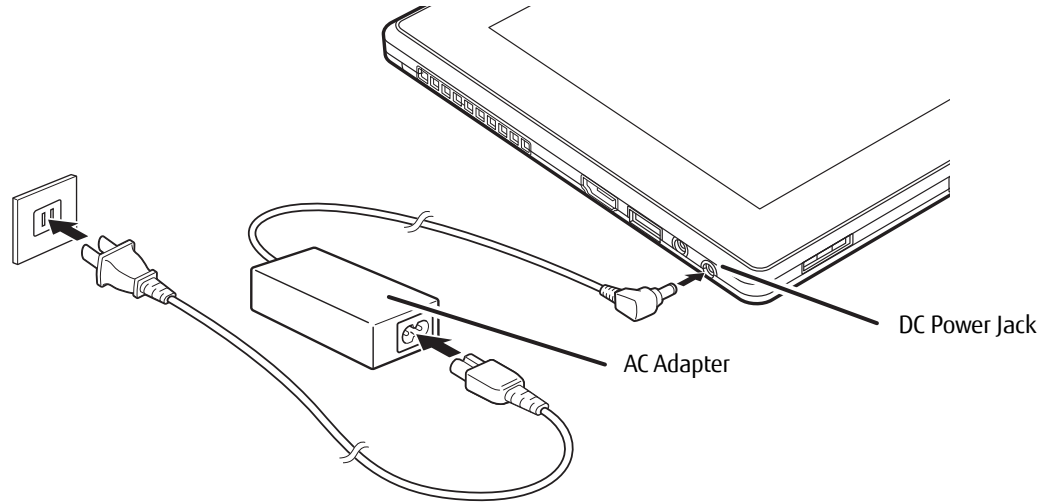

Figure 17. Connecting the AC Adapter

Switching from AC Adapter Power or the Auto/Airline Adapter to Battery Power

- 1** Be sure that you have at least one charged battery installed.
- 2** Remove the AC adapter or the Auto/Airline adapter.



THE LITHIUM POLYMER BATTERY IS NOT CHARGED UPON PURCHASE. INITIALLY, YOU WILL NEED TO CONNECT EITHER THE AC ADAPTER OR THE AUTO/AIRLINE ADAPTER TO USE YOUR TABLET PC.

Starting Your STYLISTIC Tablet PC

Power On

Power/Suspend/Resume Switch

The Power/Suspend/Resume switch is used to turn on your STYLISTIC Tablet PC from its off state. Once you have connected your AC adapter or charged the internal Lithium Polymer battery, you can power on your Tablet PC.



WHEN YOU TURN ON YOUR STYLISTIC TABLET PC BE SURE YOU HAVE A POWER SOURCE. THIS MEANS THAT AT LEAST ONE BATTERY IS INSTALLED AND CHARGED, OR THAT THE AC OR AUTO/AIRLINE ADAPTER IS CONNECTED AND HAS POWER.

To turn on your STYLISTIC Tablet PC from its off state, slide the Power/Suspend/Resume switch, located on the bottom edge of the right side (when the system is held horizontally). When you are done working you can either leave your Tablet PC in Suspend mode or you can turn it off. See "Sleep Mode" on page 44 and "Powering Off" on page 46.

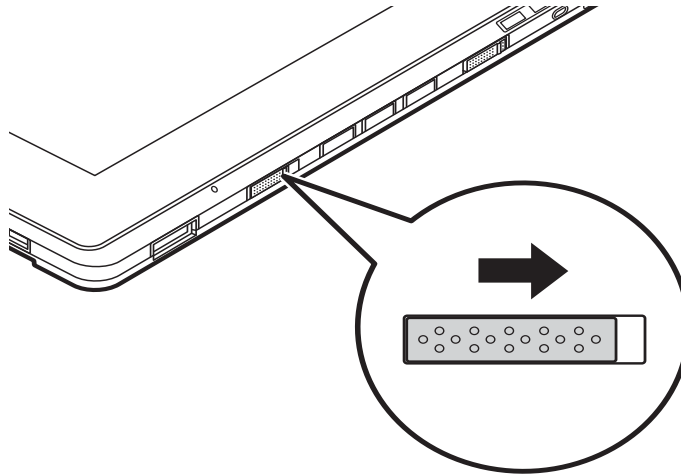

Figure 18. Power/Suspend/Resume Switch

When you power on your STYLISTIC, it will perform a Power On Self Test (POST) to check the internal parts and configuration for correct functionality. If a fault is found, your STYLISTIC Tablet PC will emit an audio warning and/or an error message will be displayed. See “Power On Self Test Messages” on page 62. Depending on the nature of the problem, you may be able to continue by starting the operating system or by entering the BIOS setup utility and revising the settings.

After satisfactory completion of the POST, your Tablet PC will load your operating system.



NEVER TURN OFF YOUR STYLISTIC TABLET PC DURING THE POWER ON SELF TEST (POST) OR IT WILL CAUSE AN ERROR MESSAGE TO BE DISPLAYED WHEN YOU TURN YOUR STYLISTIC TABLET PC ON THE NEXT TIME. See “Power On Self Test Messages” on page 62.

Boot Sequence

The procedure for starting-up your Tablet PC is termed the Bootup sequence and involves your Tablet PC’s BIOS. When your STYLISTIC Tablet PC is first turned on, the main system memory is empty, and it needs to find instructions to start up your Tablet PC. This information is in the BIOS program. Each time you power up or restart your Tablet PC, it goes through a boot sequence which displays a Fujitsu logo until your operating system is loaded. During booting, your Tablet PC is performing a standard boot sequence including a Power On Self Test (POST). When the boot sequence is completed without a failure and without a request for the BIOS Setup Utility, the system displays the operating system’s opening screen.

The boot sequence is executed when:

- You turn on the power to your STYLISTIC Tablet PC.
- You restart your Tablet PC from the Windows Shut Down dialog box.
- The software initiates a system restart. Example: When you install a new application.

Hard Disk Drive Passwords

To provide additional security for your data, you can assign passwords to your hard disk drive(s). This feature is managed in the system BIOS Setup Utility. See *BIOS Setup Utility* below for information about accessing the utility.



REMEMBER YOUR PASSWORDS. IF YOU SET AND FORGET YOUR USER AND MASTER HARD DISK PASSWORDS, FUJITSU WILL NOT BE ABLE TO RESET IT. YOU MAY LOSE DATA AND HAVE TO REPLACE YOUR SYSTEM BOARD OR HARD DISK DRIVE.

BIOS Setup Utility

The BIOS Setup Utility is a program that sets up the operating environment for your STYLISTIC Tablet PC. Your BIOS is set at the factory for normal operating conditions, therefore there is no need to set or change the BIOS' environment to operate your Tablet PC.

The BIOS Setup Utility configures:

- Device control feature parameters, such as changing I/O addresses and boot devices.
- System Data Security feature parameters, such as passwords.

Entering the BIOS Setup Utility

To enter the setup utility, do the following:

- 1 Turn on or restart your STYLISTIC Tablet PC.
- 2 To enter the BIOS Setup Utility, either press the Rotation button (or press the [F2] key if you have an external keyboard) when the Fujitsu logo appears on the screen. This will open the main menu of the BIOS Setup Utility with the current settings displayed.
- 3 Press the [**RIGHT ARROW**] or [**LEFT ARROW**] key to scroll through the other setup menus to review or alter the current settings.

BIOS Guide

A guide to your Tablet PC's BIOS is available online. Please visit our service and support website at <http://www.computers.us.fujitsu.com/support>, then select User's Guides under Online Support. Select your Product, Series, and Model, then click [**Go**]. Under the Manuals tab, select the BIOS Guide.

Booting the System

We strongly recommend that you not attach any external devices until you have gone through the initial power on sequence.

When you turn on your Tablet PC for the first time, it will display a Fujitsu logo on the screen. If you do nothing the system will load the operating system, and then the Windows Welcome will begin.

Starting Windows the First Time

After you boot up the system the first time and follow the instructions on the screen, you will eventually come to the Sign-In screen which prompts you for your user name. After sign-in, it takes less than a minute for the computer to boot to Windows and during that time a progress bar and interactive messages are displayed on the screen.

During the course of the first start up, you will need to read and accept the End User License Agreements (EULAs) for Microsoft and Fujitsu.



YOU CANNOT USE YOUR NOTEBOOK UNTIL YOU HAVE ACCEPTED THE LICENSE AGREEMENT. IF YOU STOP THE PROCESS YOUR NOTEBOOK WILL RETURN TO THE BEGINNING OF THE WINDOWS WELCOME PROCESS, EVEN IF YOU SHUT YOUR NOTEBOOK DOWN AND START IT UP AGAIN.

Following first boot, you will arrive at the Modern start screen. Some useful shortcuts for your reference: Press the Windows + D key to go to traditional Windows desktop. Press Windows + M key to load the traditional Windows desktop and minimize all applications.



Installing Bonus Apps

After you have started your system the first time, you will see a Bonus Apps icon on your desktop. Click on the icon to see which additional applications are available for you to install. Alternatively, you can access Bonus Apps by opening the Charms panel from Modern Start screen and searching for "Bonus Apps". Applications that are already installed appear in grey; those that are available for installation appear in blue.

Select the applications you wish to install by selecting the checkbox adjacent to your selection, or click **[Select All]** if you would like to install all available applications. Once you have made your selections, click **[Install]**.

Note that in some cases (depending upon which application was selected for installation) after installation completes, the system will prompt you to reboot. There are also cases in which if multiple applications are selected to install but one of them needs a reboot, the system will reboot and continue installing the rest of the selected applications.

Registering your LIFEBOOK with Fujitsu

You can register your notebook by going to our website at: <http://www.us.fujitsu.com/computers>. You will need to be set up with an Internet Service Provider (ISP) to register online.

Power Management

Your Fujitsu STYLISTIC Tablet PC has many options and features for conserving battery power. Some of these features are automatic and need no user intervention. However, others depend on the parameters you set to best suit your operating conditions, such as those for the display brightness. Internal power management for your Tablet PC may be controlled from settings made in your operating system, pre-bundled power management application, or from settings made in BIOS setup utility.

Besides the options available for conserving battery power, there are also some things that you can do to prevent your battery from running down as quickly. For example, you can create an appropriate power saving profile, put your Tablet PC into Sleep mode when it is not performing an operation, and you can limit the use of high power devices. As with all mobile, battery powered computers, there is a trade-off between performance and power savings.

Power/Suspend/Resume Switch

When your Tablet PC is active, the Power/Suspend/Resume switch can be used to manually put the Tablet PC into Sleep mode. Push the Power/Suspend/Resume switch when the Tablet PC is active, but not actively accessing anything, and immediately release the button.

If your Tablet PC is suspended, pushing the Power/Suspend/Resume switch returns it to active operation. You can tell whether the system is Suspended by looking at the Power indicator. If the indicator is visible and not flashing, your Tablet PC is fully operational. If the indicator is visible *and* flashing, the Tablet PC is in Sleep mode. If the indicator is not visible, the power is off or your Tablet PC is in Hibernation mode.

Sleep Mode

Sleep mode in Windows saves the contents of your system memory during periods of inactivity by maintaining power to critical parts. This mode turns off the CPU, display, hard drive, and all other internal components except those necessary to maintain system memory and for restarting.

Your Tablet PC can be put in sleep mode by:

- Pressing the Power/Suspend/Resume switch when your system is turned on.
- Selecting "Sleep" after clicking Windows + C -> Settings-> Power button then clicking the small arrow at the bottom right of the window.
- Timing out from lack of activity.

- Allowing the battery to reach the Dead Battery Warning condition.

Your Tablet PC's system memory typically stores the file on which you are working, open application information, and any other data required to support operations in progress. When you resume operation from Sleep mode, your Tablet PC will return to the point where it left off. You must use the Power/Suspend/Resume switch to resume operation, and there must be an adequate power source available, or your Tablet PC will not resume.



- IF RUNNING YOUR TABLET PC ON BATTERY POWER, BE AWARE THAT THE BATTERY CONTINUES TO DISCHARGE WHILE YOUR TABLET PC IS IN SLEEP MODE, THOUGH NOT AS QUICKLY AS WHEN FULLY OPERATIONAL.
- DISABLING THE POWER/SUSPEND/RESUME SWITCH PREVENTS IT FROM BEING USED TO PUT THE TABLET PC INTO SLEEP OR HIBERNATION MODE. THE BUTTON RESUME FUNCTION CANNOT BE DISABLED.
- IF YOUR TABLET PC IS ACTIVELY ACCESSING INFORMATION WHEN YOU ENTER THE SLEEP OR HIBERNATION MODE, CHANGES TO OPEN FILES ARE NOT LOST. THE FILES ARE LEFT OPEN AND MEMORY IS KEPT ACTIVE DURING SLEEP MODE OR THE MEMORY IS TRANSFERRED TO THE INTERNAL HARD DRIVE DURING HIBERNATION MODE.
- THE MAIN ADVANTAGE OF USING HIBERNATION IS THAT POWER IS NOT REQUIRED TO MAINTAIN YOUR DATA. THIS IS PARTICULARLY IMPORTANT IF YOU WILL BE LEAVING YOUR TABLET PC IN A SUSPENDED STATE FOR A PROLONGED PERIOD OF TIME. THE DRAWBACK OF USING HIBERNATION MODE IS THAT IT LENGTHENS THE POWER DOWN AND POWER UP SEQUENCES AND RESETS PERIPHERAL DEVICES.

Hibernation (Save-to-Disk) Feature

The Hibernation feature saves the contents of your notebook's system memory to the hard drive as a part of the Power/Suspend/Resume mode. You can enable or disable this feature.

Enable or Disable the Hibernation Feature

The default settings are not enabled. To enable or disable the Hibernation feature, follow these steps:

- 1 From the Modern Start screen, press [Windows]+[X]. Select **Control Panel** from the menu, then select **Power Options**.
- 2 Select **Choose what the power button does** or **Choose what closing the lid does**, then make your selection (Do Nothing, Sleep, Hibernate, or Shut Down).

Windows Power Management

The Power Options icon in the Control Panel allows you to configure some of the power management settings. For example, you can use Power Options to set the timeout values for turning off the display and hard disks whether you are running the notebook on battery or one of the adapters.

Restarting the System

If your system is on and you need to restart it, be sure that you use the following procedure.

- 1 From the Modern Start screen, open Charms (**[Windows]+C**) or mouse over [-] in the bottom right corner of the screen). Click **[Settings]**->**[Power]**.
- 2 Select **Restart** from the list.



TURNING OFF YOUR LIFEBOOK NOTEBOOK WITHOUT EXITING WINDOWS OR TURNING ON YOUR NOTEBOOK WITHIN 10 SECONDS OF THE NOTEBOOK BEING SHUT OFF MAY CAUSE AN ERROR WHEN YOU START THE NEXT TIME.

Powering Off

Before turning off the power, check that the hard drive/optical drive access indicator is off. If you turn off the power while accessing a disk there is a risk of data loss. To ensure that your notebook shuts down without error, use the Windows shutdown procedure.



BE SURE TO CLOSE ALL FILES AND EXIT ALL APPLICATIONS PRIOR TO TURNING OFF THE POWER. IF FILES ARE OPEN WHEN YOU TURN THE POWER OFF, YOU WILL LOSE ANY CHANGES THAT HAVE NOT BEEN SAVED, AND MAY CAUSE DISK ERRORS.

Using the correct procedure to shut down from Windows allows your notebook to complete its operations and turn off power in the proper sequence to avoid errors. The proper sequence is:

From the Modern Start screen, open Charms (**[Windows]+C**) or mouse over [-] in the bottom right corner of the screen), click **[Settings]**->**[Power]**. Select **Shut down** from the list.

Chapter 3

User-Installable Features

Lithium Polymer Battery

Your STYLISTIC Tablet PC has a Lithium Polymer battery that provides power for operating your Tablet PC when no external power source is available. The battery is durable and long lasting, but should not be exposed to extreme temperatures, high voltages, chemicals or other hazards.

The Lithium Polymer battery operating time may become shorter if it is used under the following conditions:

- When used at temperatures that exceed a low of 5°C or a high of 35°C (41° to 95° F). Extreme temperatures not only reduce charging efficiency, but can also cause battery deterioration. The Charging icon on the Status Indicator panel will flash when you try to charge a battery that is outside its operating temperature range.
- When using a high current device such as an external optical drive or the hard drive, using the AC adapter will conserve your battery life.



DO NOT LEAVE A FAULTY BATTERY IN YOUR TABLET PC. IT MAY DAMAGE YOUR AC ADAPTER, OPTIONAL AUTO/AIRLINE ADAPTER, OR YOUR TABLET PC ITSELF. IT MAY ALSO PREVENT OPERATION OF YOUR TABLET PC BY DRAINING ALL AVAILABLE CURRENT INTO THE BAD BATTERY.



- ACTUAL BATTERY LIFE WILL VARY BASED ON SCREEN BRIGHTNESS, APPLICATIONS, FEATURES, POWER MANAGEMENT SETTINGS, BATTERY CONDITION AND OTHER CUSTOMER PREFERENCES. HARD DRIVE USAGE MAY ALSO HAVE A SIGNIFICANT IMPACT ON BATTERY LIFE. THE BATTERY CHARGING CAPACITY IS REDUCED AS THE BATTERY AGES. IF YOUR BATTERY IS RUNNING LOW QUICKLY, YOU SHOULD REPLACE IT WITH A NEW ONE.
- UNDER FEDERAL, STATE, OR LOCAL LAW IT MAY BE ILLEGAL TO DISPOSE OF BATTERIES BY PUTTING THEM IN THE TRASH. PLEASE TAKE CARE OF OUR ENVIRONMENT AND DISPOSE OF BATTERIES PROPERLY. CHECK WITH YOUR LOCAL GOVERNMENT AUTHORITY FOR DETAILS REGARDING RECYCLING OR DISPOSING OF OLD BATTERIES. IF YOU CANNOT FIND THIS INFORMATION ELSEWHERE, CONTACT YOUR SUPPORT REPRESENTATIVE AT 1-800-8FUJITSU (1-800-838-5487)

Recharging the Batteries

If you want to know the condition of the primary Lithium Polymer battery, check the Battery Level indicator located on the Status Indicator panel. The indicator changes as the battery level changes.

The Lithium Polymer battery is recharged internally using the AC adapter or Auto/Airline adapter. To recharge the battery make sure the battery that needs to be charged is installed in your STYLISTIC Tablet PC and connect the AC or Auto/Airline adapter.



MAKE SURE THAT THE PERCENTAGE CHARGE IS INDICATED BY THE BATTERY CHARGING INDICATOR ON THE STATUS INDICATOR PANEL.

There is no memory effect on the Lithium Polymer battery therefore you do not need to discharge the battery completely before recharging. The charge times will be significantly longer if your Tablet PC is in use while the battery is charging. If you want to charge the battery more quickly, put your Tablet PC into Sleep mode, or turn it off while the adapter is charging the battery. *(See Power Management on page 44 for more information on Sleep mode and shutdown procedure)*



USING HEAVY CURRENT DEVICES OR FREQUENT EXTERNAL OPTICAL DRIVE ACCESSES MAY PREVENT CHARGING COMPLETELY.

Low Battery State

When the battery is running low, a low battery notification message will appear. If you do not respond to the low battery message, the batteries will continue to discharge until they are too low to operate. When this happens, your Tablet PC will go into Sleep mode. There is no guarantee that your data will be saved once the Tablet PC reaches this point.



- ONCE THE LOW BATTERY NOTIFICATION MESSAGE APPEARS, YOU NEED TO SAVE ALL YOUR ACTIVE DATA AND PUT YOUR TABLET PC INTO SLEEP MODE UNTIL YOU CAN PROVIDE A NEW POWER SOURCE. YOU SHOULD PROVIDE A CHARGED BATTERY, AN AC POWER ADAPTER, OR AUTO/AIRLINE ADAPTER AS SOON AS POSSIBLE.
- WHEN YOU ARE IN SLEEP MODE THERE MUST ALWAYS BE AT LEAST ONE POWER SOURCE ACTIVE. IF YOU REMOVE ALL POWER SOURCES WHILE YOUR STYLISTIC TABLET PC IS IN SLEEP MODE, ANY DATA THAT HAS NOT BEEN SAVED TO THE HARD DRIVE WILL BE LOST.

Dead Battery Suspend mode shows on the Status indicator just like the normal Sleep mode. Once your Tablet PC goes into Dead Battery Suspend mode you will be unable to resume operation until you provide a source of power either from an adapter, or a charged battery. Once you have provided power, you will need to press the Power/Suspend/Resume switch to resume operation.

In the Dead Battery Suspend mode, your data can be maintained for some time, but if a power source is not provided promptly, the Power indicator will stop flashing and go out, meaning that you have lost the data that was not stored. Once you provide power, you can continue to use your Tablet PC while an adapter is charging the battery.

Shorted Batteries

The Status Indicator panel indicator associated with the Battery Level indicator displays the operating level available in that battery. If this display shows a flashing red LED, it means the battery is damaged and must be replaced so it does not damage other parts of your STYLISTIC Tablet PC.

Replacing the Battery

With the purchase of an additional battery, you can have a fully charged spare to swap with one that is not charged. There are two ways to swap batteries, cold-swapping and hot-swapping:

Cold-swapping Batteries

To cold-swap batteries in your battery bay, follow these easy steps:

- 1 Have a charged battery ready to install.
- 2 Perform one of the following two steps:
 - Click the Fujitsu Battery Swap Utility icon on the desktop. Follow the instructions that appear to put the system into Hibernate mode. Using this procedure saves your data and the system powers down. It is then safe to swap the batteries.
 - Save your data, then power down the system. It is then safe to swap the batteries.
- 3 Note that the battery latch on the left is spring loaded, while the latch on the right is not. Unlock the battery by first pushing the right latch backwards, then pushing and holding the left latch (Figure 19). While holding the left latch, lift the battery out at the lift point (Figure 20).
- 4 To install a battery, first verify that the right latch is pushed back. While pushing the left latch back and holding it, insert a new battery into the bay. Lock the battery in place by sliding the right latch forward.
- 5 Plug in the AC adapter and turn the power on.

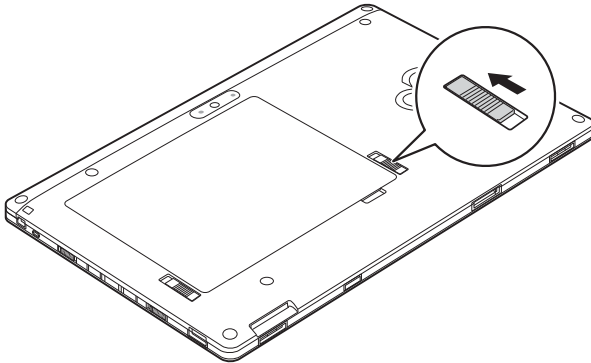

Figure 19. Unlocking the Battery

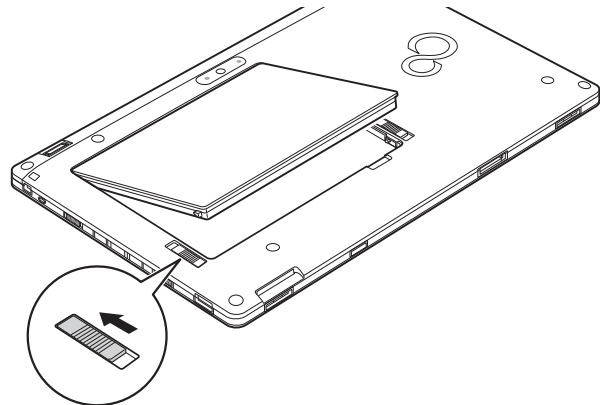

Figure 20. Removing the Battery

Hot-swapping Batteries

To hot-swap batteries in your battery bay follow these easy steps:



BE SURE TO PLUG IN AN AC ADAPTER PRIOR TO REMOVING THE BATTERY. THERE IS NO BRIDGE BATTERY PRESENT TO SUPPORT THE SYSTEM WHILE THE BATTERY IS BEING REPLACED. IF YOU DO NOT USE AN AC ADAPTER YOU WILL LOSE ANY UNSAVED FILES.

- 1 Plug an AC Adapter into the system and connect it to a power outlet.
- 2 Follow steps 3 through 5 in “Cold Swapping Batteries”.



IF THE LITHIUM POLYMER BATTERY CONNECTOR IS NOT FULLY SEATED, YOU MAY NOT BE ABLE TO USE YOUR TABLET PC OR CHARGE YOUR BATTERY.

Secure Digital Cards

Your STYLISTIC Tablet PC supports Secure Digital (SD) cards, on which you can store and transfer data to and from a variety of digital devices. These cards use flash memory architecture, which means they don't need a power source to retain data. Note that SD and SDHC Cards are supported, but SDXC Cards are not.

SD Cards allow portable storage among a variety of devices, such as cell phones, GPS systems, digital cameras, and PDAs. SD Cards transfer data quickly, with low battery consumption.

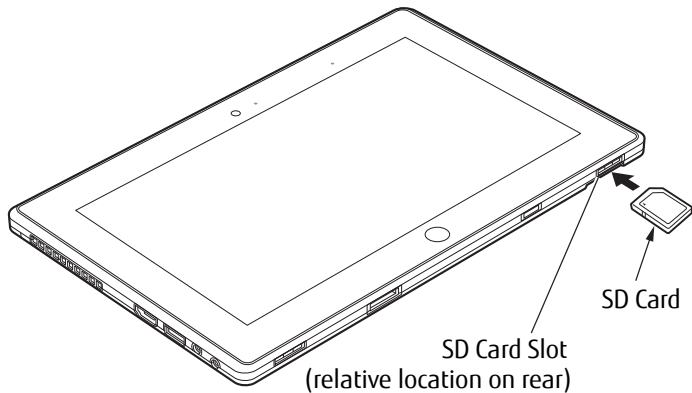

Figure 21. SD Card Slot - Front Access

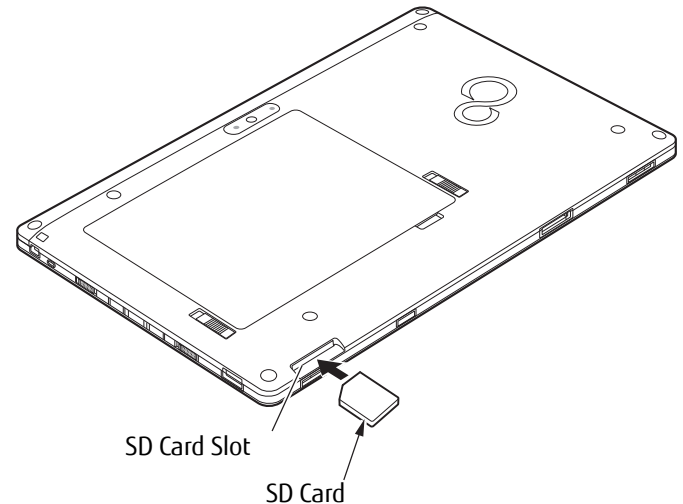

Figure 22. SD Card Slot - Rear Access

Installing SD Cards

When holding the Tablet PC in horizontal position with the front facing you and the web camera on the left, the SD Card slot is located at the top left edge of the system, in the rear (Figures 21 and 22). To install an SD Card, follow these steps:



INSTALLING OR REMOVING AN SD CARD DURING YOUR STYLISTIC TABLET PC'S SHUTDOWN OR BOOTUP PROCESS MAY DAMAGE THE CARD AND/OR YOUR STYLISTIC TABLET PC.

DO NOT INSERT A CARD INTO A SLOT IF THERE IS WATER OR ANY OTHER SUBSTANCE ON THE CARD AS YOU MAY PERMANENTLY DAMAGE THE CARD, YOUR STYLISTIC TABLET PC, OR BOTH.

- 1 See your specific card manual for instructions on the installation of your card. Some cards may require that your Tablet PC is off while installing them.
- 2 Make sure there is no card currently in the slot. If there is, see Removing an SD Card.
- 3 With the product label facing in the same direction as the display screen, insert your card into the slot.
- 4 Push the card firmly into the slot until it is seated in the connector.

Removing an SD Card

To remove an SD Card, follow these easy steps:



SEE YOUR CARD MANUAL FOR SPECIFIC INSTRUCTIONS ON THE REMOVAL OF YOUR CARD. SOME CARDS MAY REQUIRE YOUR STYLISTIC TABLET PC TO BE IN SLEEP MODE OR OFF WHILE REMOVING THEM.

- 1 Select Safely Remove Hardware from the System Tray. Highlight the card in the list, then click [Stop].
- 2 Push the SD Card in until it unlatches. It will then eject from the slot for removal.

Chapter 4

Troubleshooting Your Tablet PC

Troubleshooting

There may be occasions when you encounter simple setup or operating problems that you can solve on the spot, or problems with peripheral devices that can be solved by replacing the device. The information in this section helps you isolate and resolve some of these straightforward issues and identify failures that require service.

Identifying the Problem

If you encounter a problem, go through the following procedure before pursuing complex troubleshooting:

- 1 Turn off your STYLISTIC Tablet PC.
- 2 Make sure the AC adapter is plugged into your Tablet PC and to an active AC power source.
- 3 Make sure that any cards installed are seated properly. If it appears that there is a problem with a card, remove the card from the slot, thus eliminating it as a possible cause of failure.
- 4 Make sure that any devices connected to the external connectors are plugged in properly. You can also disconnect such devices, thus eliminating them as possible causes of failure.
- 5 Turn on your Tablet PC. Make sure it has been off at least 10 seconds before you turn it back on.
- 6 Go through the boot sequence.
- 7 If the problem has not been resolved, refer to the Troubleshooting Table that follows for more detailed troubleshooting information.



IF YOU KEEP NOTES ABOUT WHAT YOU HAVE TRIED, YOUR SUPPORT REPRESENTATIVE MAY BE ABLE TO HELP YOU MORE QUICKLY BY GIVING ADDITIONAL SUGGESTIONS OVER THE PHONE.

- 8** If you have tried the solutions suggested in the Troubleshooting Table without success, contact your support representative:

Toll free: 1-800-8Fujitsu (1-800-838-5487)

Web site: <http://www.computers.us.fujitsu.com/support>

Before you place the call, you should have the following information ready so that the customer support representative can provide you with the fastest possible solution:

- Product name
- Product configuration number
- Product serial number
- Purchase date
- Conditions under which the problem occurred
- Any error messages that have occurred
- Type of device connected, if any

See the Configuration Label on the bottom of your Tablet PC for configuration and serial numbers.

Specific Problems

Using the Troubleshooting Table

When you have problems with your Tablet PC, try to find the symptoms under the Problem column of the troubleshooting table for the feature giving you difficulty. You will find a description of common causes for that symptom under the column Possible Cause and what, if anything, you can do to correct the condition under Possible Solutions. All possible causes or solutions may not apply to your Tablet PC.

Troubleshooting Table

Audio Problems	page 57	Power Failures	page 58
Hard Drive Problems	page 57	Shutdown and Startup Problems . .	page 60
Keyboard or Mouse Problems . . .	page 57	Video Problems	page 61
Pen Input Problems	page 57	Miscellaneous Problems	page 62
USB Device Problems	page 58		

Problem	Possible Cause	Possible Solutions
Audio Problems		
There is no sound coming from the built-in speaker.	The volume is turned too low.	Adjust the volume control on your Tablet PC and operating system. Click the Volume icon in the system tray on the bottom right of the screen. (It looks like a speaker). If the Mute box has a red circle on it, click on it to deselect it.
	Headphones are plugged into your Tablet PC.	Plugging in headphones disables the built-in speaker. Remove the headphones.
Hard Drive Problems		
You cannot access your hard drive.	The wrong drive designator was used by an application when a bootable disc was used to start the Tablet PC.	Verify drive designator used by application is in use by the operating system. When the operating system is booted from a CD, drive designations are automatically adjusted.
	Security is set so your operating system cannot be started without a password.	Verify your password and security settings.
Keyboard or Mouse Problems		
You have installed an optional external keyboard or mouse, and it does not seem to work.	Your operating system is not set up with correct software driver for that device.	Check your device and operating system documentation and activate the proper driver.
You have connected an external keyboard or a mouse and it seems to be locking up the system.	Your operating system is not setup with correct driver.	Check your device and operating system documentation and activate the proper driver.
	Your system has crashed.	Try to restart your Tablet PC.
Pen Input Problems		
Cursor isn't tracking the pen.	Display needs to be calibrated	See "Calibrating the Display" on page 29. for more information.

Problem	Possible Cause	Possible Solutions
Tablet is not responding to the pen	System may have crashed.	If the Tablet PC does not respond to the pen, connect an external keyboard to the system to see if it responds to keyboard commands. If the system doesn't respond to a keyboard, the application or system may have crashed, and it may be necessary to reboot the system. If the system responds to a keyboard but not to a pen, contact your local help desk or reseller, or call Fujitsu Service and Support at 1-800-8Fujitsu (1-800-838-5487) for further assistance.
Memory Problems		
Your System screen in the Control Panel does not show the correct amount of installed memory.	You have a memory failure.	Check for Power On Self Test (POST) messages. See "Power On Self Test Messages" on page 62.
USB Device Problems		
Your system doesn't recognize a USB device you installed, or the device doesn't work properly.	The device is not properly installed.	Remove and re-install the device.
	The device may have been installed while an application was running, so your system is not aware of its installation.	Close the application and restart your Tablet PC.
	Your device may not have the correct software driver active.	See your software documentation and activate the correct driver.
Power Failures		
You turn on your Tablet PC and nothing seems to happen.	The installed battery is completely discharged or there is no power adapter installed.	Check the Status Indicator Panel to determine the presence and condition of the battery. See "Status Indicator Panel" on page 22. Install a charged battery or a Power adapter.
	The battery is installed but is faulty or very low.	When the battery reaches a critically low level, the system is forced into Sleep mode to avoid a total system power failure. To correct this problem, either connect an external power supply (such as the AC adapter), or install a charged battery in the Tablet PC.

Problem	Possible Cause	Possible Solutions
You turn on your Tablet PC and nothing seems to happen. (continued)	System is at a critical thermal limit.	To avoid damage to heat-sensitive components, the system enters sleep mode when it gets too hot. System operation cannot be resumed until the Tablet PC cools off to a tolerable temperature. Move the Tablet PC to a cooler location.
	AC power adapter is not plugged in properly.	Verify that your adapter is connected correctly. See "Power Sources" on page 37.
	The power adapter has no power from the AC or airline outlet.	Move the AC cord to a different outlet, or check for a line switch or tripped circuit breaker. If you are using an auto/airline adapter in a car be sure the ignition switch is in the On or Accessories position.
	The power adapter is faulty.	Try a different power adapter.
Your STYLISTIC Tablet PC turns off all by itself.	The power management parameters are set for auto timeouts which are too short for your operating needs.	Move the mouse to restore operation. If that fails, push Power/Suspend/Resume switch. Check your power management settings, or close your applications and go to Power Options located in the Control Panel to adjust timeouts to better suit your needs.
	Your power adapter has failed or lost its power source.	Make sure the adapter is plugged in and the outlet has power.
	You ignored a low battery alarm until the battery entered Dead Battery Suspend mode.	Install a power adapter, then push the Power/Suspend/Resume switch. See "Power Sources" on page 37.
	You have a battery failure.	Verify the condition of the battery using the Status Indicator panel. If the battery is shorted, replace or remove it. See "Status Indicator Panel" on page 22.
Your Tablet PC will not work on battery alone.	The installed battery is dead.	Replace the battery with a charged one or use an adapter.
	No battery is installed.	Install a charged battery.
	Battery is improperly installed.	Verify that the battery is properly connected by re-installing it.
	Your installed battery is faulty.	Verify the condition of the battery using the Status Indicator panel and replace or remove any batteries that are shorted. See "Status Indicator Panel" on page 22.

Problem	Possible Cause	Possible Solutions
The battery seems to discharge too quickly.	The power savings features may be disabled.	Check the Power Options menu settings and adjust according to your operating needs.
	The brightness is turned all the way up.	Turn down the brightness adjustment. The higher the brightness the more power your display uses.
	You're running an application that uses a lot of power due to frequent drive access, or use of wireless devices.	Use a power adapter for this application when at all possible.
	The battery is very old.	Replace the battery.
	The battery was exposed to high temperatures.	Replace the battery.
	The battery is too hot or too cold.	Restore the Tablet PC to normal operating temperature. Charging icon on the Status Indicator panel will flash when battery is outside of operating range.
Shutdown and Startup Problems		
The Suspend/Resume switch does not work.	Suspend/Resume switch is disabled.	To enable the button, go to Control Panel -> Power Options and click on the Advanced tab. In the Power buttons area, select the "Change what the power button does" option.
	There may be application software conflict	Close all applications and try the button again.
The system powers up and displays power on information, but fails to load the operating system.	You have a secured system requiring a password to load your operating system.	Make sure you have the right password. Enter the setup utility and verify the Security settings and modify them as accordingly. See "BIOS Setup Utility" on page 41.
	The boot sequence settings of the setup utility are not compatible with your configuration.	Set the operating source by pressing the [F12] key while the Fujitsu logo is on screen or use the [F2] key and enter the setup utility and adjust the source settings from the Boot menu. See "BIOS Setup Utility" on page 41.
	Hard drive was not detected.	Use BIOS setup utility to auto detect the internal hard drive.

Problem	Possible Cause	Possible Solutions
An error message is displayed on the screen during the boot sequence.	Power On Self Test (POST) has detected a problem.	See the Power On Self Test (POST) messages to determine the meaning and severity of the problem. Not all messages are errors; some are simply status indicators. See "Power On Self Test Messages" on page 62.
Your Tablet PC appears to change setup parameters when you start it.	BIOS setup changes were not saved when made and you exited the setup utility.	Make sure you select Save Changes And Exit when exiting the BIOS setup utility.
Video Problems		
The display is blank when you turn on your Tablet PC.	Power management timeouts are set for short intervals and you didn't see the display go on and off again.	Move the mouse to restore operation. If that fails, push the Power/Suspend/Resume switch. (The display may be shut off by Sleep mode, Auto Suspend or Video Timeout)
The Tablet PC turned on with a series of beeps and the display is blank.	Power On Self Test detected a failure which does not allow the display to operate.	Contact your support representative.
The display goes blank by itself after you have been using it.	Power management timeouts are set for short intervals and you failed to notice the display come on and go off again.	Push the Power/Suspend/Resume switch. (The display may be shut off by Sleep Mode, Auto Suspend or Video Timeout)
	The Tablet PC has gone into Sleep or Hibernate mode because you have not used it for a period of time.	Push Power/Suspend/Resume switch. Check power management settings, or close applications and go to the Power Savings menu of the setup utility to adjust timeout values to suit your needs. See "BIOS Setup Utility" on page 41.
The display has bright or dark spots.	If the spots are very tiny and few in number, this is normal for a large LCD display.	This is normal; do nothing.
	If the spots are numerous or large enough to interfere with your operation needs.	Display is faulty; contact your support representative.

Problem	Possible Cause	Possible Solutions
Miscellaneous Problems		
Error message displayed on the screen during operation of an application.	Application software often has its own set of error message displays.	See your application manual and help displays screens for more information. Not all messages are errors some may simply be status.

Power On Self Test Messages

The following is a list of error-and-status messages that the Phoenix BIOS and/or your operating system can generate and an explanation of each message. Error messages are marked with an *. If an error message is displayed that is not in this list, write it down and check the operating system documentation on screen and in the manual. If you can find no reference to the message, contact a support representative.

*Invalid NVRAM Data

Problem with NVRAM access. In the unlikely case that you see this message you may have a display problem. You can continue operating but should contact your support representative for more information.

*Operating system not found

Operating system cannot be located on either drive A: or drive C: Enter the setup utility and see if both the fixed disk, and drive A: are properly identified and that the boot sequence is set correctly. Unless you have changed your installation greatly, the operating system should be on drive C:. If the setup utility is correctly set, your hard drive may be corrupted.

*Real time clock error - Check date and time settings

Real-time clock fails BIOS test. May require board repair. Contact your support representative.

Restoring Your System Image and Software

It is very important that you create DVD copies of your Factory Image and Bootable Disc before beginning to use your system. To do so, follow the instructions in the “Saving Your Factory Image” and “Creating Backup Images of Factory Image and Discs” sections of this chapter.

Saving and Recovering Your Factory and System Images

Along with instructions on saving your Factory Image, this document outlines several other important procedures, such as making a system image, restoring your Factory Image and system images, managing your images, and restoring the partitions on a hard drive.



- IN ORDER TO MAKE COPIES OF FACTORY AND SYSTEM IMAGES AND BURN BOOTABLE DISCS **YOU MUST HAVE AN INTERNAL OR EXTERNALLY CONNECTED WRITABLE DVD DRIVE.**
- IT IS EXTREMELY IMPORTANT THAT YOU COPY YOUR FACTORY IMAGE TO REMOVABLE MEDIA (E.G., DVD DISCS). FAILURE TO DO SO COULD RESULT IN AN INABILITY TO RESTORE THE IMAGE AT A FUTURE DATE.
- WE RECOMMEND THAT YOU USE DVD-R OR DVD+R DISCS FOR YOUR BACKUP, BUT SUPPORTED MEDIA* FOR IMAGE BACKUPS INCLUDE:
FOR FACTORY IMAGE, APPLICATION DATA, AND BOOTABLE DISC: DVD-R/+R.
FOR USER-CREATED BACKUP IMAGE: DVD-R/+R, DVD-RW/+RW, DVD-DL.

* DEPENDING UPON YOUR OPTICAL DRIVE AND MEDIA FORMAT USED, SOME MEDIA TYPES MAY BE INCOMPATIBLE FOR CREATING IMAGE BACKUPS.



DUE TO CERTAIN LICENSING REQUIREMENTS, SOME THIRD-PARTY APPLICATIONS WILL NEED TO BE INSTALLED SEPARATELY.

Saving your Factory Image

When you purchased your new system, a copy of the pre-installed Factory Image was loaded into a hidden partition on your hard disk drive. Having a copy of the original Factory Image available to you means that in the event of system failure, you will be able to restore it to its original state.

To make a copy of the Factory Image to DVD discs, you will need four or five blank discs (DVD-R or DVD+R discs are recommended) to create the copy. After creating the copy, be sure to label the discs and keep them in a safe place to ensure they do not get damaged.

Creating Backup Images of Factory Image and Bootable Disc

Using the **[Manage/Change]** button, you can create backup images of the Factory Image and/or Bootable Disc.



ALL USER-CREATED DATA WILL BE DELETED FROM YOUR SYSTEM WHEN THE FACTORY IMAGE IS RESTORED.

- 1 Launch **System Backup and Restore** from the desktop icon and click **[Yes]** on the **User Account Control** dialog.
- 2 Click **[Next]** on the **Backup Your Data** screen.
- 3 Select the **[Manage/Create]** tab, then click **[Make Recovery Disc set]** to burn your factory image to DVD.
- 4 On “Step 1: Please select a media type for Recovery Disc” screen select **Media Type** from the drop down box, then click **[Next]**. (Note: This screen shows the number of discs required for backup.)
- 5 On “Step 2: Confirm your Recovery Disc” both the Bootable Disc and Recovery disks are selected by default under “List of Recovery Discs”. When the backup is created for the first time, these options should stay selected. Click **[Next]**.
- 6 Click **[OK]** on the “Attention about media” confirmation screen.



DURING THE FOLLOWING PROCESS, YOU SHOULD CONNECT AN AC ADAPTER SINCE THE PROCESS MAY TAKE A LONG TIME.

- 7 Click **[Start]** on “Step 3: Making Recovery Disc” .
- 8 The process will prompt you to insert your discs.
- 9 Once the process completes successfully, click **[Finish]** on “Step 4: Making Recovery Disc process has been completed” screen.

Recovering Your Factory Image.

In the event you need to restore your original Factory Image, perform the following steps.



ALL USER-CREATED DATA WILL BE DELETED FROM YOUR SYSTEM WHEN THE FACTORY IMAGE IS RESTORED.

In order to recover your Factory Image, perform the steps outlined in "Running Recovery and Utility from hard disk".

Backing Up a System Image

Optional Step: Launch the Fujitsu Bonus Apps utility from your desktop, and select the components you wish to install. (Alternatively, you can access Bonus Apps by opening Charms panel from Modern Start screen and searching for "Fujitsu BonusApps".)

User-Configured System Backups: On your desktop, there is a **[System Backup and Restore]** icon that allows you to make backups of your current system image either to another location on your hard drive or on removable media. A system image is the configuration of your C: drive at a particular point of time. You may want to make system image backups occasionally in order to have points to which you can return without having to go all the way back to the Factory Image.



By default, system images are saved in the D: drive in the System Backup and Restore folder. You can also elect to save the image to an external hard drive.

- 1 Launch **System Backup and Restore** from the desktop icon and click **[Yes]** on **User Account Control** dialog
- 2 Click **[Next]** on **Backup Your Data** screen
- 3 Select the **[Backup]** tab on **System Backup and Restore** screen.
- 4 Click the **[Backup User System]** button.

- 5 On the “Step 1: Select a backup destination” screen select your destination drive. By default the Destination is set to D: drive. You can also select the [**Other drive**] option to back up to an external drive. Select whether you would like the system to [**Shutdown**] or [**Restart**] after the process is completed.
- 6 On the “Step 2: Name your backup images” screen that appears, you can enter up to 300 characters of information about the backup file. This information will help you to identify the image at a later date.
- 7 On “Step 3: Backup the entire C: drive image” verify your backup settings and click [**Next**].
- 8 Click [**OK**] on “Step 4: Please confirm the following before starting your backup” to restart you computer and begin backup.
- 9 After backup completes and the system restarts, “Step 5: Backup Completed. Confirm the results” screen should appear on your desktop confirming that backup image has been created successfully. Click [**Close**] to close System Backup and Restore dialog.
- 10 Click [**OK**] to quit the System Backup and Restore utility.

Managing Your Backup Images

With the System Backup and Restore tool you can also make copies of backup images, archive them on DVD, or delete them from your hard drive.

- 1 Launch **System Backup and Restore** from the desktop icon and click [**Yes**] on **User Account Control** dialog.
- 2 Click [**Next**] on the **Backup Your Data** screen.
- 3 Select the [**Create/Manage**] tab and click on [**Manage User System Backup**].
- 4 In the next window there are three options allowing you to [**Copy**], [**Delete**], or [**Add Comment**] to your images. Click the action button you would like to perform:

Selecting [Copy] option (Note that you must have an external disk drive connected for the [**Copy**] button to work, otherwise an attempt to copy will result in an error.)

- a. On “Step 1: Select a backup file that you wish to copy”, select the location of a backup file. A list of backup files will appear. Select the file you wish to copy from the list and click [**Next**].

- b. On “Step 2: Select a drive to copy a backup file”, select the destination drive and click **[Next]**.
- c. On “Step 3: Start to copy the following information” confirm the information and click **[Start]**.
- d. “Step 4: Processing backup data copying” screen displays the progress bar.
- e. Click **[Finish]** on “Step 5: Copy completed. Confirm the results” screen.

Selecting “Delete” option

- a. On “Step 1: Please select your target data” screen select location of a backup file. A list of backup files will appear. Select the file(s) you wish to delete and click **[Next]**.
- b. Click **[Start]** on “Step 2: Delete backup data” screen.
- c. Click **[OK]** to the confirmation message.
- d. Click **[Finish]** on “Step 4: Delete process has been completed” screen.

Selecting “Add Comment” option

- a. On the “Step 1: Select target data” screen select location of a backup file. A list of backup files will appear. Select the file you wish to add comments to and click **[Next]**.
- b. On the “Step 2: Add comment” screen, type in a maximum of 300 characters in “Comment” text area and click **[Add]**.
- c. Click **[Finish]** on the “Step 3: Adding comment has been completed” screen.

Restoring your backup images

- 1 Launch **System Backup and Restore** from the desktop icon and click **[Yes]** on the **User Account Control** dialog
- 2 Click **[Next]** on the **Backup Your Data** screen
- 3 Select the Restore tab and click on “Restore User System Backup”
- 4 On “Step 1: Please confirm the following before starting restore process”, confirm information and click **[OK]**. The system will restart to begin restoring your backup.

- 5 After the system restarts, the “Explanation about Restore User System Backup” screen is shown. Once you read the EULA, select [**Agree**] choice and click [**Next**].
- 6 Select an image to restore from the Backup data list and click [**Next**]
- 7 Click [**Start**] on “Confirm before restoration” screen
- 8 Once restoration finishes, click [**Close**] in “Finished restoration” screen, the computer will restart to Windows.

Using the Recovery and Utility Tools

The Recovery and Utility tools consist of a variety of tools that will help you recover your Factory Image, recover system images, and delete the data from your hard disk.

Methods for accessing the utilities

Recovery and Utility Tools are preinstalled in a hidden partition by the factory, or they can be accessed by using the bootable disc. Please note that you can delete Recovery and Utility tools from your hard disk drive if you modify the partitions. In this case you will not be able to use the hidden partition for booting to Recovery and Utility Tools, but you will still be able to boot from the Bootable Disc.

Determining whether Recovery and Utility is pre-loaded

- 1 Turn on or reboot your system. When the Fujitsu logo appears, press [**F12**] key.
- 2 From the Boot Menu that appears, check whether the <Recovery and Utility> option is present. If it is not present, it means that the utility must be used from the disc. Proceed to “Running Recovery and Utility from the Bootable Disc” if <Recovery and Utility> is unavailable.

Running Recovery and Utility from hard disk

- 1 Turn on or reboot your system. When the Fujitsu logo appears, press the [**F12**] key.
- 2 Cursor down to <Recovery and Utility> and press the [**Enter**] key.
- 3 Choose your Language (English or French).
- 4 Three tool options appear: Diagnostics, Recovery and Utility (Please see Recovery and Utility tools section below for instructions on how to use these tools).

Running Recovery and Utility from the Bootable disc

To verify/change the boot-up priority (rather than booting-up from the hard drive or an external floppy disk drive), perform the following steps:

- 1 Power on your system. When the Fujitsu logo appears on the screen. press the **[F12]** key.
- 2 Highlight the **CD/DVD** option from the Boot menu, then press **[Enter]**.
- 3 Insert the bootable disc into the drive tray.
- 4 Click **[OK]**.
- 5 Select CD/DVD boot mode: UEFI Mode and press **[Enter]**. While the files are being loaded from the disc, the Fujitsu logo screen will appear followed by a progress bar screen at the bottom of the screen.

Recovery and Utility tools

Diagnostics tool: The Diagnostics tool is designed for use by IT professionals. It is not likely you will need to use this tool. If you should need to use this tool, perform the following steps:

- 1 Press the "Diagnostics Tool" button to start the Diagnostics tool. A progress bar appears while the Diagnostics tool is starting up.
- 2 Read the note, then click **[OK]**.
- 3 Choose one or more of the following options for diagnostics on the "Fujitsu Hardware Diagnostics Tool window": CPU, Memory, Display, Hard Disk, CD/DVD/BD, Floppy Disk, Keyboard, and Mouse. Click the **[Option]** button to specify how many times the tool should run diagnostics on each selected component. Press **[Execute]** to start the Diagnostics tool.
- 4 After the execution is completed, the selected components are circled in red to indicated that they have been diagnosed and the result dialog window is opened.
- 5 Click **[End]** to close the Diagnostics tool, then click **[Yes]** to confirm the end of diagnostics session.

Recovery tool: The Recovery tool contains three options. **User System Backups:** Recovering C: Drive from D: Drive or external storage device), **Restore C: Drive:** Restore factory image (only C: drive), and **Restore Full Hard Drive:**

Restore factory image (full hard drive). You can use these tools to restore the Factory Image from the hidden partition, restore backup image(s) created by you or images stored on DVD discs, and perform a full hard drive recovery. Please refer to instructions above for details on how to create Factory Image Recovery DVDs, user backup DVDs and system image backup.

To recover from D: drive or external storage device:

- 1** Click [**User System Backups**]
- 2** The progress bar screen is followed by EULA screen. Click [**Agree**] to accept the EULA.
- 3** On "Select an image to restore" screen select the image to restore from the list of images and click [**Next**].
- 4** Click [**Start**] on the "Confirm before restoration" screen to begin the restoration process.
- 5** Once restoration finishes, click [**Close**] in the "Finished restoration" screen; the computer will restart to Windows.

To restore from the Factory Image (hidden partition):

- 1** Click [**Restore C: drive**].
- 2** The progress bar screen is followed by "Restore Factory Image (only C: drive) screen confirming that the Factory Image will be restored to the C: drive and D: drive data will remain. Click [**Next**].
- 3** Read the instruction screen and select [**Agree**], then [**Next**].
- 4** Click [**OK**] to the warning message to restore factory image to the C: drive.
- 5** When the progress bar screen, wait for the process to complete.
- 6** Click [**Finish**] when the process completes; the computer will restart to Windows.

To restore full hard drive:

Follow the steps in section "**Recovering your Factory Image using Recovery and Utility (for new hard drive or non-bootable hard drive)**"

Utility tool: The Utility tool contains two options: Hard Disk Data Delete and Partition Creation.

- The **Hard Disk Data Delete** utility is used to delete all data on the hard disk and prevent the data from being reused. **NOTE: Do not use the Hard Disk Data Delete utility unless you are absolutely certain that you want to erase your entire hard disk, including all partitions.**

To delete hard disk data:

- a. Click the [**Hard Disk Data Delete**] button
 - b. The progress bar appears, followed by the EULA screen.
 - c. Agree to the EULA and click [**Next**].
 - d. Choose the hard disk from which the data should be deleted in the list of hard disks and click [**Next**].
- The **Partition Creation** utility is used to change the C: and D: drive partition sizes. To run this utility:
 - a. Click the [**Partition Creation**] button.
 - b. A progress bar screen appears, followed by the EULA screen. Agree to the EULA.
 - c. On the **Recovery Tool - Partition Creation** screen move the slider to set disk size, then click [**OK**].
 - d. Click YES in the Partition Creation confirmation dialog.

Recovering your Factory Image using Recovery and Utility (for new hard drive or non-bootable hard drive)

If you have installed a new hard drive or your hard drive is not bootable, perform the following steps.

- 1** Power on your system. When the Fujitsu logo appears on the screen, press the [**Enter**] key.
- 2** Highlight the **CD/DVD** option from the Boot Menu and press [**Enter**].
- 3** Insert the bootable disc in your DVD drive, then click [**OK**].
- 4** Select CD/DVD boot mode: UEFI Mode and press [**Enter**]. While the files are being loaded from the disc, Fujitsu logo screen will appear followed by a progress bar screen at the bottom of the screen.
- 5** Choose your language (English or French).
- 6** Three tool options appear: Diagnostics, Recovery and Utility. Select [**Recovery**].

- 7 Select [**Restore full hard drive**].
- 8 Click [**Next**] to confirm full hard drive restoration. (All data on HDD will be deleted).
- 9 Agree to EULA by selecting [**Agree**] option and clicking [**Next**].
- 10 Click [**Next**] on the Recovery Disk Check screen to verify that the bootable disk has been inserted into the optical drive.
- 11 The Checking for Recovery Disk screen appears followed by the prompt to insert the first disk. Click [**OK**] to continue. Repeat this step for all disks. After all recovery disks have been checked and the check has been completed, click [**Next**]
- 12 Reinsert the first recovery disk and click [**Next**]
- 13 Click [**OK**] when you receive the final warning informing you that all data on drives C: and D: will be lost. This starts the recovery process.
- 14 Follow the prompts to insert the next recovery disks and click [**OK**].
- 15 After the copying of the factory image to the HDD completes and the factory image is restored, follow the prompt to insert bootable disk.
- 16 After the restore process is complete, click [**Finish**] to restart the system. The computer will restart automatically and then go through the first boot process.

Downloading Driver Updates

The Fujitsu Software Download Manager (FSDM) utility is available to allow you to download the latest drivers, utilities, and applications from the Fujitsu Support site. If you have a Windows 8 or Windows 7 operating system, you will need to go to the Support Site (<http://support.fujitsupc.com/CS/Portal/support.do?srch=DOWNLOADS>).

Chapter 5

Care and Maintenance

Caring for your Tablet PC

If you use your STYLISTIC Tablet PC carefully, you will increase its life and reliability. This section provides some tips for looking after the Tablet PC and its devices.

THE SYSTEM CONTAINS COMPONENTS THAT CAN BE SEVERELY DAMAGED BY ELECTROSTATIC DISCHARGE (ESD). TO MINIMIZE RISK TO THE COMPONENTS, OBSERVE THE FOLLOWING PRECAUTIONS:



- IF YOU DROP YOUR TABLET PC OR DAMAGE THE HOUSING IN ANY WAY, IMMEDIATELY TURN OFF POWER AND DISCONNECT THE POWER PLUG. FAILURE TO DO SO COULD RESULT IN A SHORT CIRCUIT, SMOKE, AND/OR FIRE. CONTACT FUJITSU SERVICE AND SUPPORT BY PHONE AT 1-800-8FUJITSU (1-800-838-5487), BY EMAIL AT 8FUJITSU@US.FUJITSU.COM, OR THROUGH THE WEBSITE AT [HTTP://WWW.COMPUTERS.US.FUJITSU.COM/SUPPORT](http://www.computers.us.fujitsu.com/support) TO LEARN HOW TO GET THE SYSTEM REPAIRED.
- BEFORE DOCKING OR UNDOCKING YOUR TABLET PC (WHEN USING A DOCKING CRADLE), IT IS GOOD PRACTICE TO TOUCH A GROUNDED METAL OBJECT TO DISCHARGE STATIC ELECTRICITY IN YOUR BODY.
- ELECTRICAL EQUIPMENT MAY BE HAZARDOUS IF MISUSED. OPERATIONS OF THIS PRODUCT OR SIMILAR PRODUCTS, MUST ALWAYS BE SUPERVISED BY AN ADULT. DO NOT ALLOW CHILDREN ACCESS TO THE INTERIOR OF ANY ELECTRICAL PRODUCTS AND DO NOT PERMIT THEM TO HANDLE ANY CABLES.

- Your STYLISTIC is a durable but sensitive electronic device. Treat it with respect and care.
- Make a habit of transporting it in a suitable carrying case.
- Do not attempt to service the computer yourself. Always follow installation instructions closely.
- Keep it away from food and beverages.

- If you accidentally spill liquid on your STYLISTIC Tablet PC:
 - 1 Turn it off.
 - 2 Position it so that the liquid can run out and let it dry out for 24 hours, or longer if needed.
 - 3 If your Tablet PC will not boot after it has dried out, call your support representative.
- Do not use your Tablet PC in a wet environment (near a bathtub, swimming pool).
- Always use the AC adapter and batteries that are approved for your Tablet PC.
- Avoid exposure to sand, dust and other environmental hazards.
- Do not expose your Tablet PC to direct sunlight for long periods of time as temperatures above 140° F (60° C) may damage your Tablet PC.
- Do not put heavy or sharp objects on the computer.

Cleaning your Tablet PC

General instructions

Always shut down the computer, unplug the power adapter, and remove the battery when cleaning or disinfecting the computer exterior, keyboard or LCD display.

Cleaning guidelines using recommended off-the-shelf cleaners

Computer exterior, computer keyboard

To clean the exterior and keyboard, use one of the following off-the-shelf products only:

- Office Depot® #154-616 Notebook Cleaning Kit
- Meridrew Enterprises Klear_Screen® Wipes
- 3M CL563 Cleaner Wipes

Note: After cleaning with one of these products, gently polish with a dry, soft, lint-free cloth until the solution is no longer visible.

LCD display, fingerprint sensor*

To clean the LCD display or fingerprint sensor, use one of the following off-the-shelf products only:

- Office Depot® #154-616 Notebook Cleaning Kit
- Meridrew Enterprises Klear_Screen® Wipes

* Applies to Tablet PC, convertible PC with LCD shield, and standard notebook LCD displays.

Note: Wipe the LCD surface gently, allowing it to dry before turning on the computer.

Disinfecting guidelines using recommended off-the-shelf disinfectants

To disinfect the Tablet PC, use one of the following off-the-shelf products only:

- Veridien® ViraGuard Hospital Disinfectant
- Veridien® ViraGuard Disinfectant Wipes

1 Disinfect the surface with a soft cloth which has been lightly dampened with the solution. Allow the surface to dry before turning on the computer.

OR

2 Wipe the surface with a soft cloth wipe and a 50% ethanol solution or use another ethanol-based germicide which has been registered as a hospital disinfectant by the EPA .



- USE OF INCORRECT CLEANERS CAN RESULT IN OPTICAL IMPAIRMENT OF THE LCD AND/OR DAMAGE TO THE COMPUTER. ALWAYS REFER TO THE CLEANER MANUFACTURER'S GUIDELINES AND MATERIAL SAFETY DATA SHEETS FOR PROPER HANDLING AND USE OF THE PRODUCTS.
- NEVER USE AMMONIA, ACIDIC, OR ALKALINE CLEANERS OR ORGANIC CHEMICALS SUCH AS PAINT THINNER, ACETONE, PROPYL OR ISOPROPYL ALCOHOL, OR KEROSENE. IT MAY DAMAGE SURFACE FINISHES AND THE COATING OF THE LCD SCREEN.
- NEVER USE COMPRESSED AIR FOR CLEANING YOUR COMPUTER.

Storing your Tablet PC

- If storing your Tablet PC for a month or longer, turn it off, fully charge the battery, then remove and store all Lithium Polymer batteries.
- Store your Fujitsu STYLISTIC in a cool, dry location. Temperatures should remain between 13°F (-25°C) and 140°F (60°C).
- Store your tablet and batteries separately. If you store your system with a battery installed, the battery will discharge, and battery life will be reduced. In addition, a faulty battery might damage your system.







- ALWAYS POWER OFF THE COMPUTER BEFORE TRANSPORTING AND/OR PACKAGING IT. AFTER SHUTTING DOWN THE SYSTEM, WAIT UNTIL THE STATUS LED PANEL INDICATES POWER OFF CONDITION (I.E., NO LIGHTS ARE ILLUMINATED).
- IT IS POSSIBLE THAT THE UNIT MAY NOT AUTOMATICALLY GO TO POWER OFF OR HIBERNATE MODE WHEN YOU CLOSE THE LID. THIS SITUATION MAY OCCUR DUE TO PRE-OS BOOT PASSWORD SECURITY SETTINGS OR SOME OTHER APPLICATION RUNNING ON THE COMPUTER.
- ATTEMPTING TO TRANSPORT THE COMPUTER WHILE POWER IS ON MAY DAMAGE THE TABLET PC DUE TO SHOCK OR OVERHEATING.

Traveling with your Tablet PC

- Do not transport your Tablet PC while it is turned on.
- You should carry your Tablet PC with you while traveling, rather than checking it in as baggage.
- Never put your Tablet PC through a metal detector; have it hand-inspected by security personnel. You can however, put your Tablet PC through a properly tuned X-ray machine. To avoid problems, place it close to the entrance of the machine and remove it as soon as possible or have it hand-inspected by security personnel. Security officials may require you to turn your system on, so make sure you have a charged battery on hand.

- Take the necessary plug adapters if you're traveling overseas. Check the following diagram to determine which plug adapter you'll need or ask your travel agent.

Outlet Type	Location	Outlet Type	Location
 	United States, Canada, parts of Latin America, Mexico, Japan, Korea, the Philippines, Taiwan		United Kingdom, Ireland, Malaysia, Singapore, parts of Africa
	Russia and the Commonwealth of Independent States (CIS), most of Europe, parts of Latin America, the Middle East, parts of Africa, Hong Kong, India, most of South Asia		China, Australia, New Zealand

Batteries

Caring for your Battery

- Always handle batteries carefully.
- Do not short-circuit the battery terminals (that is, do not touch both terminals with a metal object). Do not carry loose batteries in a pocket or purse where they may mix with coins, keys, or other metal objects. Doing so may cause an explosion or fire.
- Do not drop, puncture, disassemble, mutilate or incinerate the battery.
- Recharge batteries only as described in this manual and only in ventilated areas.
- Do not leave batteries in hot locations for more than a day or two. Intense heat can shorten the life of your battery.
- Do not leave a battery in storage for longer than 6 months without recharging it.

Increasing Battery Life

- Power your Tablet PC through the AC or optional auto/airline adapter whenever possible.
- If your tablet runs on battery power all day, connect it to an AC adapter overnight to recharge it.

- Keep brightness to the lowest level comfortable.
- Set the power management for maximum battery life.
- Put your Tablet PC in Sleep mode when it is turned on and you are not actually using it.
- Limit your media drive access.
- Disable the Media Player auto insert notification function.

Media Care

Caring for your Media (when optional external optical drive is installed)

Media discs are precision devices and will function reliably if given reasonable care.

- Always store your media disc in its case when it is not in use.
- Always handle discs by the edges and avoid touching the surface.
- Avoid storing any media discs in extreme temperatures.
- Do not bend or scratch media discs or set heavy objects on them.
- Do not spill liquids or get dust on media discs.
- Never write on the label surface with a ballpoint pen or pencil. Always use a felt pen.
- If a disc is dirty, use only a DVD/CD cleaner or wipe it with a clean, soft, lint free cloth starting from the inner edge and wiping to the outer edge.
- If a disc is subjected to a sudden change in temperature, condensation may form on the surface. Wipe moisture off with a soft, lint free cloth and let it dry at room temperature. DO NOT use a hair dryer or heater to dry media discs.

Caring for an Optional Optical Drive

An optional optical drive is durable but you must treat it with care. Please pay attention to the following points:

- The drive rotates the compact disc at a very high speed. Do not carry it around or subject it to shock or vibration with the power on.
- Avoid using or storing the drive where it will be exposed to extreme temperatures.
- Avoid using or storing the drive where it is damp or dusty.
- Avoid using or storing the drive near magnets or devices that generate strong magnetic fields.

- Avoid using or storing the drive where it will be subjected to shock or vibration.
- Do not disassemble or dismantle the optical drive.
- Use of a commercially available lens cleaner is recommended for maintenance of your drive.

Secure Digital Cards

Caring for your Cards

Secure Digital Cards are durable, but you must treat them with care. The documentation supplied with your card will provide specific information, but you should pay attention to the following points:

- To keep out dust and dirt, store cards in their protective sleeves when they are not installed.
- Avoid prolonged exposure to direct sunlight or excessive heat.
- Keep the cards dry.
- Do not flex or bend the cards, and do not place heavy objects on top of them.
- Do not force cards into the slot.
- Avoid dropping cards, or subjecting them to excessive vibration.

Chapter 6

System Specifications

Specifications

This section provides the hardware and environmental specifications for your Fujitsu STYLISTIC Tablet PC. Specifications of particular configurations will vary.

Microprocessor

AMD Z60 APU (with AMD Radeon™ HD 6250 Graphics)

Chipset

- AMD A68M FCH

Memory

System Memory

- DDR3-1066 MHz SDRAM memory module
- Fixed 4GB of total memory depending upon configuration

Cache Memory

1MB L2 cache on-die

Video

Video Color and Resolution

Anti-glare 10.1" HD LED backlit IPS display

- Internal: 1366 x 768 pixel resolution, 16M colors
- HDMI: 1920 x 1080 pixel resolution, 16M colors
- Simultaneous: 1366 x 768, 16M colors
- 160° vertical and horizontal viewing angles

Digitizer

N-trig® DuoSense® technology. Dual Digitizer, consisting of active digitizer and capacitive touch panel (uses active stylus input and up to 10 finger touch input).

Video RAM

AMD Radeon™ HD 6250 graphics

Win8/Win7 (32bit): max 1908MB (HyperMemory) when the main memory is 4GB

Win8/Win7 (64bit): max 1964MB (HyperMemory) when the main memory is 4GB

Audio

- Realtek codec ALC269
- **Headphones:** Stereo headphone jack, 3.5 mm, 1 V_{rms} or less, minimum impedance 32 Ohms
- Two built-in stereo speakers
- Two built-in dual analog microphones

Mass Storage Device Options

Hard Drive Options

- FDE Solid State Drive, S-ATA/300 (3.0Gbps), 64 GB, with TRIM command support
- FDE Solid State Drive, S-ATA/300 (3.0Gbps), 128 GB, with TRIM command support
- Solid State Drive, S-ATA/300 (3.0Gbps), 256 GB, with TRIM command support

Communications

- **WLAN:** Mitsumi MW-W095 (Broadcom: 43241)
- **Bluetooth:** Broadcom BCM20702 Bluetooth USB device for wireless personal area network communication
- **WWAN:** Wireless Gobi 5000 EM7355

Security Features

Trusted Platform Module

The STYLISTIC Q584 Tablet PC may have an optional Trusted Platform Module (TPM) installed for added system security.

Fingerprint Recognition Sensor

Swipe sensor for biometric security.

SmartCard Slot

Integrated SmartCard slot (requires third-party application)

Device Ports

On the STYLISTIC Tablet PC:

- SD Card slot
- Two USB 2.0 (Universal Serial Bus) connectors for input/output devices
- One DC In connector
- One HDMI connector
- Docking port (40-pin, to dock with optional STYLISTIC Docking Cradle)
- One stereo headphone jack
- 5.0 megapixel auto-focus rear-facing web camera, HD (1240 x 720 pixel) front-facing web camera

On the Optional STYLISTIC Docking Cradle

- Three USB 2.0 connectors for input/output devices
- One Ethernet LAN connector

- One DC-in connector
- One docking connector (40-pin, to dock with Tablet PC)

Power

Battery

Lithium Polymer Battery, 2 cells, 7.2V, 36Wh, 5000 mAh

AC Adapter

Autosensing 100-240V AC, supplying 19V DC, 3.16A, 60W to the Tablet PC; includes an AC cable

Power Management

Conforms to ACPI (Advanced Configuration and Power Interface).

Dimensions and Weight

Overall Dimensions

Approximately 10.76" (w) x 6.93" (d) x 0.54" (h) (273.5 x 176 x 13.6 mm)

Weight

Approximately 1.65 lb. (748g)

Environmental Requirements

Temperature

Operating: 41° to 95° F (5° to 35° C). Non-operating: 5° to 140° F (-15° to 60° C)

Humidity

Operating: 20% to 85%, relative, non-condensing. Non-operating: 8% to 85%, relative, non-condensing

Altitude

Operating: 10,000 feet (3,048 m) maximum

Popular Accessories

For ordering or additional information on Fujitsu accessories please visit our Web site at www.shopfujitsu.com or call 1-800-FUJITSU.

Included Software

Depending on your pre-installed operating system, your Tablet PC comes with software for playing audio and video files of various formats. In addition there is virus protection software and Power Management software. The following list indicates the software included with your system.

- Adobe® Reader
- Norton Studio
- Skype
- OmniPass® Fingerprint application

Learning About Your Software

Tutorials

All operating systems and most application software have tutorials built into them upon installation. We highly recommend that you step through the tutorial before you use an application.

Manuals

Included with your Tablet PC you will find manuals for your installed operating system and other pre-installed software. Any manuals that are not included, are available online through the help system of the software. We recommend that you review these manuals for general information on the use of these applications.

Adobe Reader

The Adobe Reader allows you to view, navigate, and print PDF files from across all of the major computing platforms.

Norton Studio

Easily manage your Norton™ protection for your PCs and other devices right from your Windows® 8 tile interface desktop. Designed and optimized for Windows 8 tile interface, Norton Studio lets you view, control, fix, update, and renew all your Norton protection products from a single screen.

OmniPass® Fingerprint application

The fingerprint sensor uses Softex OmniPass which provides password management capabilities to Microsoft Windows operating systems. OmniPass lets you use a "master password" for all Windows, applications, and on-line passwords, and presents a convenient user interface through which you can securely manage passwords, users, and multiple identities for each user.

Skype

Skype allows users to communicate with peers by voice, video, and instant messaging over the Internet. Skype can be used to place phone calls on traditional telephone networks. Calls to other users within Skype are free, while calls to landlines and cell phones are charged via a user account system. Skype is also a popular tool for file transfer and teleconferencing.

Operating System

The following operating system configuration is installed on your system:

Microsoft Windows 8 Professional Edition

Regulatory Information

Notice

Changes or modifications not expressly approved by Fujitsu could void this user's authority to operate the equipment.

FCC NOTICES

Notice to Users of Radios and Television

This equipment has been tested and found to comply with the limit for class B digital devices, pursuant to parts 15 of the FCC Rules.

These limits are designed to provide reasonable protection against harmful interference in a residential installation. This equipment generates, uses, and can radiate radio frequency energy and, if not installed and used in accordance with the instructions, may cause harmful interference to radio communications. However, there is no guarantee that interference will not occur in a particular installation. If this equipment does cause harmful interference to radio or television reception, which can be determined by turning the equipment off and on, the user is encouraged to try to correct the interference by one or more of the following measures:

- Reorient or relocate the receiving antenna.
- Increase the separation between the equipment and receiver.
- Connect the equipment into an outlet that is on a different circuit than the receiver.
- Consult the dealer or an experienced radio/TV technician for help.

Shielded interconnect cables must be employed with this equipment to ensure compliance with the pertinent RF emission limits governing this device.

DOC (INDUSTRY CANADA) NOTICES

Notice to Users of Radios and Television

This Class B digital apparatus meets all requirements of Canadian Interference-Causing Equipment Regulations.

CET appareil numérique de la class B respecte toutes les exigence du Règlement sur le matériel brouilleur du Canada.



Appendix A: WLAN User's Guide



FCC Regulatory Information

Please note the following regulatory information related to the optional wireless LAN device.

Regulatory Notes and Statements

Wireless LAN, Health and Authorization for use

Radio frequency electromagnetic energy is emitted from Wireless LAN devices. The energy levels of these emissions, however, are far much less than the electromagnetic energy emissions from wireless devices such as mobile phones. Wireless LAN devices are safe for use by consumers because they operate within the guidelines found in radio frequency safety standards and recommendations. The use of Wireless LAN devices may be restricted in some situations or environments, such as:

- On board an airplane, or
- In an explosive environment, or
- In situations where the interference risk to other devices or services is perceived or identified as harmful.

In cases in which the policy regarding use of Wireless LAN devices in specific environments is not clear (e.g., airports, hospitals, chemical/oil/gas industrial plants, private buildings), obtain authorization to use these devices prior to operating the equipment.



THE PRODUCT ID LABEL IS LOCATED IN THE BATTERY COMPARTMENT. THE LABEL CAN BE SEEN BY REMOVING THE BATTERY AS PER INSTRUCTIONS ON PAGE 50.

L'ÉTIQUETTE D'IDENTIFICATION DU PRODUIT EST SITUÉE DANS LE COMPARTIMENT DE LA BATTERIE. POUR VOIR L'ÉTIQUETTE, RETIREZ LA BATTERIE CONFORMÉMENT AUX INSTRUCTIONS DE LA PAGE 50.

Regulatory Information/Disclaimers

Installation and use of this Wireless LAN device must be in strict accordance with the instructions included in the user documentation provided with the product. Any changes or modifications made to this device that are not expressly approved by the manufacturer may void the user's authority to operate the equipment. The manufacturer is not responsible for any radio or television interference caused by unauthorized modification of this device, or the substitution or attachment of connecting cables and equipment other than those specified by the manufacturer. It is the responsibility of the user to correct any interference caused by such unauthorized modification, substitution or attachment. The manufacturer and its authorized resellers or distributors will assume no liability for any damage or violation of government regulations arising from failure to comply with these guidelines.

This device must not be co-located or operated in conjunction with any other antenna or transmitter.

For IEEE 802.11a Wireless LAN: For operation within 5.15~5.25 GHz frequency range, it is restricted to indoor environments, and the antenna of this device must be integral.

Federal Communications Commission and Industry Canada statement:

This device complies with Part 15 of FCC Rules and Industry Canada license-exempt RSS standard(s).

Operation is subject to the following two conditions: (1) This device may not cause interference, and, (2) This device must accept any interference, including interference that may cause undesired operation of this device.

Déclaration d'Industrie Canada

Cet appareil est conforme à la Section 15 des Règles de la FCC et à la (aux) norme(s) RSS concernant les appareils exempts de licence par Industrie Canada. Son fonctionnement est soumis aux deux conditions suivantes : (1) cet appareil ne doit pas causer d'interférence nuisible; (2) cet appareil doit accepter toutes les interférences reçues, y compris celles pouvant causer un mauvais fonctionnement de l'appareil.

FCC Interference Statement

This equipment has been tested and found to comply with the limits for a Class B digital device, pursuant to Part 15 of the FCC Rules. These limits are designed to provide reasonable protection against harmful interference in a residential installation. This equipment generates, uses, and can radiate radio frequency energy. If not installed and used in accordance with the instructions, it may cause harmful interference to radio communications. However, there is no guarantee that interference will not occur in a particular installation.

If this equipment does cause harmful interference to radio or television reception, which can be determined by turning the equipment off and on, the user is encouraged to try and correct the interference by one or more of the following measures:

- 1** Reorient or relocate the receiving antenna.
- 2** Increase the distance between the equipment and the receiver.

- 3 Connect the equipment to an outlet on a circuit different from the one the receiver is connected to.
- 4 Consult the dealer or an experienced radio/TV technician for help.

FCC/IC Radio Frequency Exposure statement

The available scientific evidence does not show that any health problems are associated with using low power wireless devices. There is no proof, however, that these low power wireless devices are absolutely safe. Low power wireless devices emit low levels of radio frequency energy (RF) in the microwave range while being used. Whereas high levels of RF can produce health effects (by heating tissue), exposure to low-level RF that does not produce heating effects causes no known adverse health effects. Many studies of low-level RF exposure have not found any biological effects. Some studies have suggested that some biological effects might occur, but such findings have not been confirmed by additional research.

The wireless LAN radio device has been tested and found to comply with FCC radiation exposure limits set forth for an uncontrolled equipment and meets the FCC radio frequency (RF) Exposure Guidelines in Supplement C to OET65.

The exposure standard for wireless devices employs a unit of measurement known as the Specific Absorption Rate, or SAR. The SAR limit set by the FCC is 1.6W/kg, and 1.6W/kg by Industry Canada.

This device is compliance with SAR for general population /uncontrolled exposure limits in ANSI/IEEE C95.1-1992 and Canada RSS 102, and had been tested in accordance with the measurement methods and procedures specified in OET Bulletin 65 Supplement C, and Canada RSS 102. This device has been tested, and meets the FCC, IC RF exposure guidelines when tested with the device directly contacted to the body.

Déclaration de la FCC/d'Industrie Canada sur l'exposition aux radiofréquences

La norme régissant l'exposition des appareils sans fil aux radiofréquences emploie une unité de mesure dénommée Taux d'absorption spécifique, ou TAS. La FCC et Industrie Canada ont défini la même limite de TAS : 1,6 W/kg.

Cet appareil est conforme au TAS pour les limites d'exposition générales de la population/non contrôlées définies par les règles C95.1-1992 de l'ANSI/IEEE et RSS 102 d'Industrie Canada ; il a été testé en conformité avec les méthodes et procédures de mesure spécifiées dans le supplément C du bulletin 65 de l'OET (Office d'ingénierie et de technologie) et la règle RSS 102 d'Industrie Canada. Cet appareil a été testé selon les directives de la FCC et d'IC concernant l'exposition aux radiofréquences et s'est révélé conforme à ces dernières lorsqu'il a été testé en contact direct avec le corps.

Export restrictions

This product or software contains encryption code which may not be exported or transferred from the US or Canada without an approved US Department of Commerce export license. This device complies with Part 15 of FCC Rules., as well as ICES 003 B / NMB 003 B. Operation is subject to the following two conditions: (1) this device may not cause harmful interference, and (2) this device must accept any interference received, including interference that may cause undesirable operation. Modifications not expressly authorized by Fujitsu America, Inc. may invalidate the user's right to operate this equipment.

Canadian Notice

The device for the 5150 - 5250 MHz band is only for indoor usage to reduce the potential for harmful interference to co-channel mobile satellite systems.

The maximum antenna gain of 6 dBi permitted (for devices in the 5250 - 5350 MHz, 5470 - 5725 MHz and 5725 - 5825 MHz bands) to comply with the e.i.r.p. limit as stated in A9.2 of RSS210.

In addition, users are cautioned to take note that high power radars are allocated as primary users (meaning they have priority) of 5250 - 5350 MHz and 5650 - 5850 MHz and these radars could cause interference and/or damage to LE-LAN devices.

Avis pour le Canada

Le matériel destiné à un usage sur la bande 5 150 - 5 250 MHz doit être utilisé uniquement à l'intérieur afin de réduire les risques de brouillage nuisible causé aux systèmes mobiles par satellite fonctionnant sur un même canal.

Un gain d'antenne de 6 dBi est autorisé (pour le matériel utilisant les bandes 5 250 - 5 350 MHz, 5 470 - 5 725 MHz et 5 725 - 5 825 MHz), conformément à la limite p.i.r.e. maximale permise selon l'annexe A9.2 afférent aux périphériques RSS210.

En outre, les utilisateurs doivent prendre garde au fait que les radars de grande puissance sont considérés comme des utilisateurs principaux (ce qui signifie qu'ils sont prioritaires) des bandes 5 250 - 5 350 MHz et 5 650 - 5 850 MHz et qu'ils pourraient causer des interférences et/ou des dommages aux appareils de réseau exempts de licence.

Before Using the Optional Wireless LAN

This manual describes the procedures required to properly set up and configure the optional integrated Wireless LAN USB device (referred to as "WLAN device" in the rest of the manual). Before using the WLAN device, read this manual carefully to ensure its correct operation. Keep this manual in a safe place for future reference.

Wireless LAN Device Covered by this Document

This document is applicable to systems containing the following device:

- Mitsumi DMW-W095 (Broadcom: 43241)Wireless LAN USB Device

Characteristics of the WLAN Device

- The WLAN device is a USB module attached to the main board of the mobile computer.
- The WLAN device operates in license-free RF bands, eliminating the need to procure an FCC operating license. The WLAN operates in the 2.4GHz Industrial, Scientific, and Medical (ISM) RF band and the lower, middle, and upper bands of the 5GHz Unlicensed National Information Infrastructure (UNII) bands.
- The WLAN devices are capable of four operating modes, IEEE802.11a, IEEE802.11b, IEEE802.11g, and IEEE802.11n
- The WLAN devices are Wi-Fi certified and operate (as applicable) at a the maximum data rate of 150 Mbps (theoretical) in IEEE802.11n mode; 54 Mbps in IEEE802.11a or IEEE802.11g mode; and 11 Mbps in IEEE802.11b mode.
- The WLAN devices support the following encryption methods - WEP, TKIP, CKIP, and AES encryption.
- The Wireless LAN devices are compliant with the following standards: WPA, WPA2, CCX1.0, CCX2.0, CCX3.0, CCX4.0, and CCX5.0.

Wireless LAN Modes Using this Device

Ad Hoc Mode

"Ad Hoc Mode" refers to a wireless network architecture where wireless network connectivity between multiple computers is established without a central wireless network device, typically known as Access Point(s). Connectivity is accomplished using only client devices in a peer-to-peer fashion. That is why Ad Hoc networks are also known as peer-to-peer networks. Ad Hoc networks are an easy and inexpensive method for establishing network connectivity between multiple computers. Ad Hoc mode requires that the SSID, network authentication, and encryption key settings are identically configured on all computers in the Ad Hoc network.

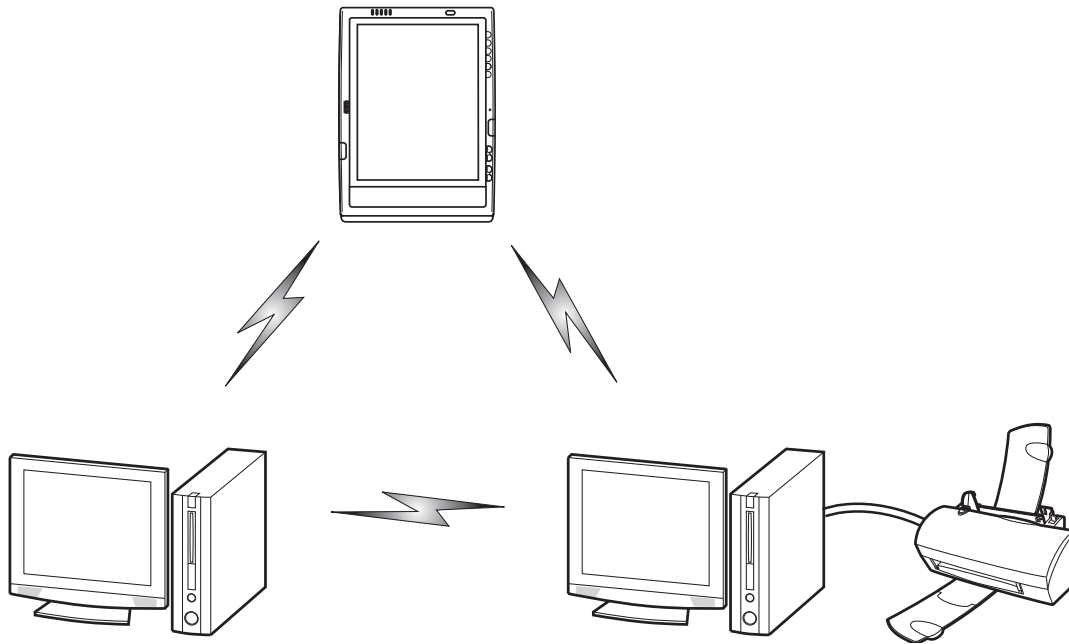

Figure 23. Ad Hoc Mode Network

Access Point (Infrastructure) Mode

Infrastructure mode refers to a wireless network architecture in which devices communicate with wireless or wired network devices by communicating through an Access Point. In infrastructure mode, wireless devices can communicate with each other or with a wired network. Corporate wireless networks operate in infrastructure mode because they require access to the WLAN in order to access services, devices, and computers (e.g., file servers, printers, databases).

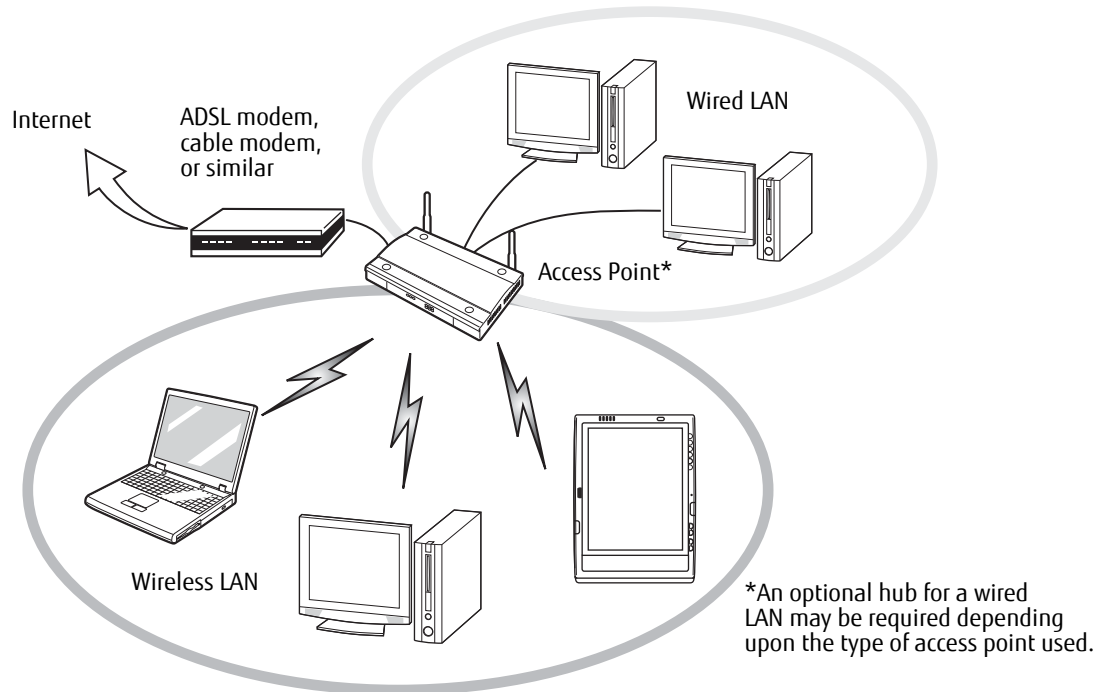

Figure 24. Access Point (Infrastructure) Mode Network

How to Handle This Device

The WLAN device is an optional device that may come pre-installed in your mobile computer. Under normal circumstances, it should not be necessary for you to remove or re-install it. The operating system that your mobile computer comes with has been pre-configured to support the WLAN device.

- The Wireless LAN devices support IEEE802.11a, IEEE802.11b, IEEE802.11g, and IEEE802.11n.
- The WLAN devices operate in the 2.4 GHz ISM band and the 5 GHz lower, middle, and upper UNII bands.
- Microwave ovens may interfere with the operation of WLAN devices since they operate in the same 2.4 GHz frequency range as IEEE802.11b/g/n devices. Interference by microwaves does not occur with IEEE802.11a radio which operates in the 5 GHz RF band.
- Wireless devices that transmit in the 2.4 GHz range may interfere with operation of WLAN devices in IEEE802.11b/g/n modes. Symptoms of interference include reduced throughput, intermittent disconnects, and many frame errors. It is HIGHLY recommended that these interfering devices be powered off to ensure proper operation of the WLAN device.

Deactivating/Disconnecting the WLAN Device

Disconnecting the WLAN device may be desired in certain circumstances (to extend battery life) or where certain environments require it (i.e. hospitals, clinics, airplanes, etc.). The WLAN device can be deactivated by using the Wireless On/Off Switch, and it can be disconnected in Windows using the WLAN icon in the system tray (Note that disconnecting via the icon in the system tray does not turn off the radio; it continues to transmit and receive even though it's not connected.).

Deactivation Using the Wireless On/Off Switch

The WLAN device can be deactivated quickly and efficiently by toggling the Wireless On/Off Switch to the Off position. The switch has no effect on non-Wireless LAN models.

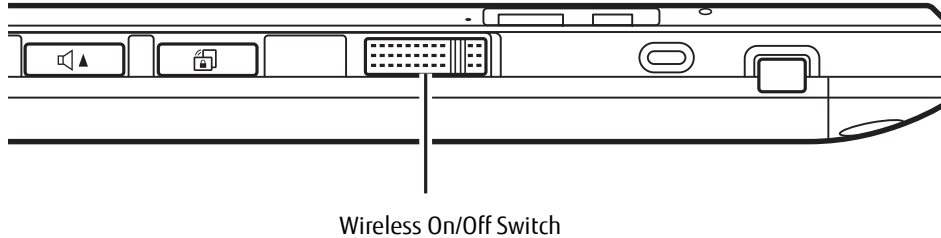

Figure 25. Wireless LAN/Bluetooth On/Off Switch Location

Disconnection Using the Icon in the Taskbar

Note that disconnecting via the icon in the system tray does not turn off the radio; it continues to transmit and receive even though it's not connected.

- 1 Right-click the WLAN icon in the taskbar at the bottom right of your screen.
- 2 Choose Disconnect from a network.

Activating the WLAN Device

Activation of the WLAN device can be accomplished using the same methods as the deactivation process

- Using the Wireless On/Off Switch
- In Windows, by right-clicking the WLAN icon then clicking "Connect to a network"

Configuration of the WLAN Device

The optional WLAN device can be configured to establish wireless network connectivity using the software that is built into Windows. Support for most industry standard security solutions is contained in this software. Pre-defined parameters will be required for this procedure. Please consult with your network administrator for these parameters:

Configuring the WLAN Using Windows

- 1 From Modern Start screen press [Windows]+[X], then select Control Panel from the menu.
- 2 If the Control Panel is not in Classic View, select Classic View from the left panel. Double-click the Network and Sharing Center icon. Select "Setup a new connection or network".
- 3 Depending upon what type of connection you would like to make, make a selection. For an infrastructure network, select "Manually connect to a wireless network".
- 4 Enter the required information. You may need to consult with your network administrator for some information.
- 5 In the event you require assistance, go to the Network and Sharing Center window (Control Panel -> Network and Sharing Center), and type in relevant keywords in the Search box.

Connecting to a Network

After you have configured your computer, you can connect to an active network by performing the following steps:

- 1 Click on the WLAN icon in the system tray.
- 2 Select "Connect to a network".
- 3 Select a network from the list that appears, and click the [Connect] button.

Connection to the network

After you have configured your computer, you can connect to an active network by clicking on the Wireless Network icon in the system tray.

Troubleshooting the WLAN

Troubleshooting

Causes and countermeasures for troubles you may encounter while using your wireless LAN are described in the following table. If you are unfamiliar with the steps required, consult your System Administrator or go to [Start] -> Help and Support -> Networking and the Web

Problem	Possible Cause	Possible Solution
Unavailable network connection	Incorrect network name (SSID) or network key	<p>Ad hoc connection: verify that the network names (SSID's) and network keys (WEP) of all computers to be connected have been configured correctly. SSID's and WEP key values must be identical on each machine.</p> <p>Access Point (Infrastructure) connection: set network name (SSID) and network key to the same values as those of the access point.</p> <p>Set the Network Authentication value identically to that of the Access Point. Please consult your network administrator for this value, if necessary.</p>
	Weak received signal strength and/or link quality	<p>Ad hoc connection: Retry connection after shortening the distance to the destination computer or removing any obstacles for better sight.</p> <p>Access Point (Infrastructure) connection: Retry connection after shortening the distance to the access point or removing any obstacles for better transmission.</p>
	The WLAN device has been deactivated or disabled	Check if the wireless switch is turned On. Go to Modern Start screen->[Windows]+[X] -> Control Panel, and double-click on Windows Mobility Center. If the wireless network is off, click the [Turn wireless on] button.
	The computer to be connected is turned off	Check if the computer to be connected is turned ON.

Problem	Possible Cause	Possible Solution
Unavailable network connection (continued)	RF interference from Access Points or other wireless networks	The use of identical or overlapping RF channels can cause interference with the operation of the WLAN device. Change the channel of your Access Point to a channel that does not overlap with the interfering device.
	Wireless network authentication has failed	Re-check your Network Authentication, Encryption, and Security settings. Incorrectly configured security settings such as an incorrectly typed WEP key, a misconfigured LEAP username, or an incorrectly chosen authentication method will cause the LAN device to associate but not authenticate to the wireless network.
	Incorrectly configured network settings	Recheck the configuration of your network settings.
	Incorrect IP address configuration	This only applies to networks using static IP addresses. Please contact your network administrator for the correct settings.

WLAN Specifications

Specifications

Item	Specification
Type of network	The integrated Mitsumi DMW-W095 (Broadcom: 43241) Wireless LAN USB Device conforms to IEEE 802.11a, 802.11b/g, and 802.11n, Wi-Fi based*.
Transfer rate	(Automatic switching) 150 Mbps maximum data rate
Active frequency	<ul style="list-style-type: none"> • 802.11n: 2.4 GHz or 5 GHz • 802.11b/g: 2400~2473 MHz • 802.11a: 4900 ~ 5850 MHz
Typical operating distances**	<ul style="list-style-type: none"> • 802.11a: 40 ft. (12 m) @ 54 Mbps; 300 ft. (91 m) @ 6 Mbps • 802.11b: 100 ft. (30 m) @ 11 Mbps; 300 ft. (91 m) @ 1 Mbps • 802.11g: 100 ft. (30 m) @ 54 Mbps; 300 ft. (91 m) @ 1 Mbps • 802.11n: Estimated double the operating distance of 802.11g and 802.11a in their respective frequencies.
Number of channels	<ul style="list-style-type: none"> • 802.11a: 8 independent channels • 802.11b/g: 11 channels, 3 non-overlapping channels • 802.11n: 2.4 GHz - 3 non-overlapping channels when Channel Bonding is not used; 2 non-overlapping channels when Channel Bonding is used. 5 GHz - 12 non-overlapping UNII channels with or without Channel Bonding
Security	Encryption Types - WEP, TKIP, AES***, WPA 1.0 compliant
Maximum recommended number of computers to be connected over wireless LAN (during ad hoc connection)	10 units or less ****

* "Wi-Fi based" indicates that the interconnectivity test of the organization which guarantees the interconnectivity of wireless LAN (Wi-Fi Alliance) has been passed.

** The communication ranges shown above will increase or decrease depending on factors such as number of walls, reflective material, or interference from external RF sources.

*** Encryption with network key (WEP) is performed using the above number of bits, however, users can set 40 bits/ 104 bits after subtracting the fixed length of 24 bits.

**** Depending on practical environments, the allowable number of computers to be connected may be decreased.

Using the Bluetooth Device

Bluetooth is integrated into the WLAN module. The Bluetooth capabilities are Bluetooth Basic, EDR and Bluetooth Low Energy (BT v4.0) operational modes.

What is Bluetooth

Bluetooth technology is designed as a short-range wireless link between mobile devices, such as laptop computers, phones, printers, and cameras. Bluetooth technology is used to create Personal Area Networks (PANs) between devices in short-range of each other.



TO ENABLE OR DISABLE EITHER THE WIRELESS LAN OR BLUETOOTH DEVICES INDIVIDUALLY, PERFORM THE FOLLOWING STEPS:

- > TURN ON THE WLAN/BLUETOOTH SWITCH.
- > GO TO THE MODERN START SCREEN -> CHARMS -> SETTINGS -> CHANGE PC SETTINGS -> WIRELESS.
- > UNDER WIRELESS->WIRELESS DEVICES, CLICK ON "BLUETOOTH" SWITCH TO TURN IT ON.

Where to Find Information About Bluetooth

For additional information about Bluetooth Technology, visit the Bluetooth Web site at: www.bluetooth.com.

FCC Radiation Exposure Statement

This equipment complies with FCC radiation exposure limits set forth for an uncontrolled environment. The Bluetooth antenna is located on the front edge of the right palm rest and is exempt from minimum distance criteria due to its low power.

The transmitters in this device must not be co-located or operated in conjunction with any other antenna or transmitter.

Canadian Notice

To prevent radio interference to the licensed service, this device is intended to be operated indoors and away from windows to provide maximum shielding. Equipment (or its transmit antenna) that is installed outdoors is subject to licensing.

Warranty

Users are not authorized to modify this product. Any modifications invalidate the warranty.

This equipment may not be modified, altered, or changed in any way without signed written permission from Fujitsu. Unauthorized modification will void the equipment authorization from the FCC and Industry Canada and the warranty.

Appendix B: Fingerprint Sensor Device

Introducing the Fingerprint Sensor Device

Your system has a fingerprint sensor device on the rear of the tablet in the top right corner.

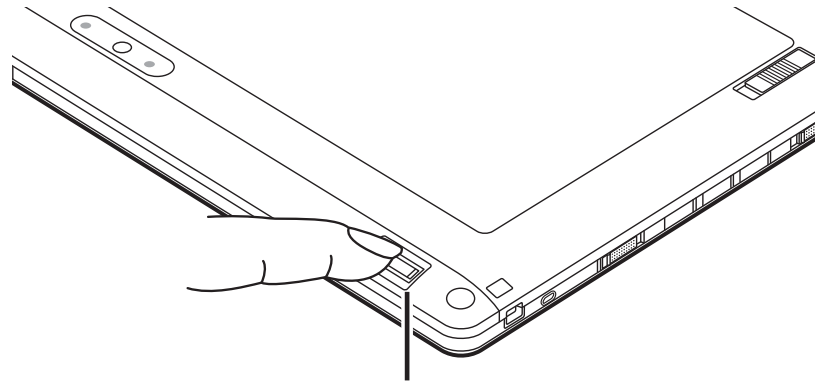

Fingerprint Sensor Device

Figure 26. Fingerprint sensor

With a fingerprint sensor, you can avoid having to enter a username and password every time you want to:

- Log onto Windows
- Resume from sleep mode
- Cancel a password-protected screen saver
- Log into home pages that require a username and password

After you have "enrolled" - or registered - your fingerprint, you can simply swipe your fingertip over the sensor for the system recognize you.

The fingerprint sensor uses Softex OmniPass which provides password management capabilities to Microsoft Windows operating systems. OmniPass enables you to use a "master password" for all Windows, applications, and on-line passwords.

OmniPass requires users to authenticate themselves using the fingerprint sensor before granting access to the Windows desktop. This device results in a secure authentication system for restricting access to your computer, applications, web sites, and other password-protected resources.

OmniPass presents a convenient graphical user interface, through which you can securely manage passwords, users, and multiple identities for each user.

Getting Started

This section guides you through the preparation of your system for the OmniPass fingerprint recognition application. You will be led through the OmniPass installation process. You will also be led through the procedure of enrolling your first user into OmniPass.

Installing OmniPass

If OmniPass has already been installed on your system, skip this section and go directly to "User Enrollment" on page 106. You can determine whether OmniPass has already been installed by checking to see if the gold key-shaped OmniPass icon is present in the system tray at the bottom right of the screen.

System Requirements

The OmniPass application requires space on your hard drive; it also requires specific Operating Systems (OS's). The minimum requirements are as follows:

- Windows XP Professional operating system or later
- At least 35 MB available hard disk space

Installing the OmniPass Application

If OmniPass is already installed on your system, go to “User Enrollment” on page 106. Otherwise continue with this section on software installation.



- INSTALLATION OF THE APPLICATION REQUIRES THAT YOU HAVE AN EXTERNAL OPTICAL DRIVE ATTACHED TO YOUR SYSTEM.
- FOR INSTALLATION, OMNIPASS REQUIRES THAT THE USER INSTALLING OMNIPASS HAVE ADMINISTRATIVE PRIVILEGES TO THE SYSTEM. IF YOUR CURRENT USER DOES NOT HAVE ADMINISTRATIVE PRIVILEGES, LOG OUT AND THEN LOG IN WITH AN ADMINISTRATOR USER BEFORE PROCEEDING WITH OMNIPASS INSTALLATION.

To install OmniPass on your system you must:

- 1** Insert the installation media for the OmniPass application into the appropriate drive. If you are installing from CD-ROM or DVD-ROM, you must find and launch the OmniPass installation program (setup.exe) from the media.
- 2** Follow the directions provided in the OmniPass installation program. Specify a location to which you would like OmniPass installed. It is recommended that you NOT install OmniPass in the root directory (e.g. C:\).
- 3** Once OmniPass has completed installation you will be prompted to restart your system. Once your system has rebooted you will be able to use OmniPass. If you choose not to restart immediately after installation, OmniPass will not be available for use until the next reboot.
- 4** The installation program automatically places an icon (Softex OmniPass) in the Windows Control Panel as well as a golden key shaped icon in the taskbar.

Verifying Information about OmniPass

After you have completed installing OmniPass and restarted your system, you may wish to check the version of OmniPass on your system.

To check the version information of OmniPass:

- 1 From the Windows Desktop, double-click the key-shaped OmniPass icon in the taskbar (usually located in the lower right corner of the screen),
or,
Click Modern Start screen->[Windows]+[X], and click **Control Panel**. Double-click **OmniPass** in the Control Panel, and the OmniPass Control Center will appear. If it does not appear, then the program is not properly installed.
- 2 Select the **About** tab at the top of the OmniPass Control Center. The About tab window appears with version information about OmniPass.



FOR UNINSTALLATION, OMNI PASS REQUIRES THAT THE USER UNINSTALLING OMNI PASS HAVE ADMINISTRATIVE PRIVILEGES TO THE SYSTEM. IF YOUR CURRENT USER DOES NOT HAVE ADMINISTRATIVE PRIVILEGES, LOG OUT AND THEN LOG IN WITH AN ADMINISTRATOR USER BEFORE PROCEEDING WITH OMNI PASS UNINSTALLATION.

Uninstalling OmniPass

To remove the OmniPass application from your system:

- 1 Click **Start** on the Windows taskbar. Select **Settings**, and then **Control Panel**.
- 2 Double-click **Add/Remove Programs**.
- 3 Select **OmniPass**, and then click **Change/Remove**.
- 4 Follow the directions to uninstall the OmniPass application.
- 5 Once OmniPass has finished uninstalling, reboot your system when prompted.

User Enrollment

Before you can use any OmniPass features you must first enroll a user into OmniPass.

Master Password Concept

Computer resources are often protected with passwords. Whether you are logging into your computer, accessing your email, e-banking, paying bills online, or accessing network resources, you often have to supply credentials to gain access. This can result in dozens of sets of credentials that you have to remember.

During user enrollment a "master password" is created for the enrolled user. This master password "replaces" all other passwords for sites you register with OmniPass.

Example: A user, John, installs OmniPass on his system (his home computer) and enrolls an OmniPass user with username "John_01" and password "freq14". He then goes to his webmail site to log onto his account. He inputs his webmail credentials as usual (username "John_02" and password "STYLISTIC"), but instead of clicking [Submit], he directs OmniPass to **Remember Password**. Now whenever he returns to that site, OmniPass will prompt him to supply access credentials.

John enters his OmniPass user credentials ("John_01" and "freq14") in the OmniPass authentication prompt, and he is allowed into his webmail account. He can do this with as many web sites or password protected resources he likes, and he will gain access to all those sites with his OmniPass user credentials ("John_01" and "freq14"). This is assuming he is accessing those sites with the system onto which he enrolled his OmniPass user. OmniPass does not actually change the credentials of the password protected resource. If John goes to another computer without he OmniPass account to access his webmail, he would need to enter his original webmail credentials ("John_02" and "STYLISTIC") to gain access. If he attempts his OmniPass user credentials on a system other than a system he's enrolled on, he will not gain access.



THE ENROLLMENT PROCEDURE ASSUMES YOU HAVE NO HARDWARE AUTHENTICATION DEVICES OR ALTERNATE STORAGE LOCATIONS THAT YOU WISH TO INTEGRATE WITH OMNIPASS. IF YOU DESIRE SUCH FUNCTIONALITY, CONSULT THE APPROPRIATE SECTIONS OF THIS DOCUMENT.

Basic Enrollment

The Enrollment Wizard will guide you through the process of enrolling a user. Unless you specified otherwise, after OmniPass installation the Enrollment Wizard will launch on Windows login. If you do not see the Enrollment Wizard, you can bring it up by accessing OmniPass via Control Panel.

- 1 Click **Enroll** to proceed to username and password verification. By default, the OmniPass Enrollment Wizard enters the credentials of the currently logged in Windows user.
- 2 Enter the password you use to log in to Windows. This will become the “master password” for this OmniPass user. In most cases, the **Domain:** value will be your Windows computer name. In a corporate environment, or when accessing corporate resources, the **Domain:** may not be your Windows computer name. Click [Next] to continue.
- 3 In this step OmniPass captures your fingerprint. Refer to “Enrolling a Fingerprint” on page 107 for additional information.
- 4 Next, choose how OmniPass notifies you of various events. We recommend you keep **Taskbar Tips** on **Beginner mode taskbar tips** and **Audio Tips** on at least **Prompt with system beeps only** until you get accustomed to how OmniPass operates. Click [Next] to proceed with user enrollment. You will then see a Congratulations screen indicating your completion of user enrollment.
- 5 Click [Done] to exit the OmniPass Enrollment Wizard. You will be asked if you’d like to log in to OmniPass with your newly enrolled user; click [Yes].

Enrolling a Fingerprint

Enrolling a fingerprint will increase the security of your system and streamline the authentication procedure.

You enroll fingerprints in the OmniPass Control Center. With an OmniPass user logged in, double-click the system tray OmniPass icon. Select the **User Settings** tab and click **Enrollment** under the **User Settings** area. Click **Enroll Authentication Device** and authenticate at the authentication prompt to start device enrollment.

- 1 During initial user enrollment, you will be prompted to select the finger you wish to enroll. Fingers that have already been enrolled will be marked by a green check. The finger you select to enroll at this time will be marked by a red arrow. OmniPass will allow you re-enroll a finger. If you choose a finger that has already been enrolled and continue enrollment, OmniPass will enroll the fingerprint, overwriting the old fingerprint. Select a finger to enroll and click [Next].
- 2 It is now time for OmniPass to capture your selected fingerprint. It may take a several capture attempts before OmniPass acquires your fingerprint. Should OmniPass fail to acquire your fingerprint, or if the capture screen times out, click [Back] to restart the fingerprint enrollment process.

Your system has a “swipe” fingerprint sensor. A swipe sensor is small and resembles a skinny elongated rectangle. To capture a fingerprint, gently swipe or pull your fingertip over the sensor (starting at the second knuckle) **towards yourself**. Swiping too fast or too slow will result in a failed capture. The **Choose Finger** screen has a [Practice] button; click it to practice capturing your fingerprint. When you are comfortable with how your fingerprint is captured, proceed to enroll a finger.

- 3 Once OmniPass has successfully acquired the fingerprint, the **Verify Fingerprint** screen will automatically appear. To verify your enrolled fingerprint, place your fingertip on the sensor and hold it there as if you were having a fingerprint captured. Successful fingerprint verification will show a green fingerprint in the capture window and the text **Verification Successful** under the capture window.

Using OmniPass

You are now ready to begin using OmniPass. Used regularly, OmniPass will streamline your authentications.

Password Replacement

You will often use the password replacement function. When you go to a restricted access website (e.g., your bank, your web-based email, online auction or payment sites), you are always prompted to enter your login credentials. OmniPass can detect these prompts and you can teach OmniPass your login credentials. The next time you go to that website, you can authenticate with your fingerprint to gain access.

OmniPass Authentication Toolbar

After installing OmniPass and restarting, you will notice a dialog you have not seen before at Windows Logon. This is the OmniPass Authentication Toolbar, and it is displayed whenever the OmniPass authentication system is invoked. The OmniPass authentication system may be invoked frequently: during Windows Logon, during OmniPass Logon, when unlocking your workstation, when resuming from sleep or hibernate, when unlocking a password-enabled screensaver, during password replacement for remembered site or application logins, and more. When you see this toolbar, OmniPass is prompting you to authenticate.

The **Logon Authentication** window indicates what OmniPass-restricted function you are attempting. The icons in the lower left (fingerprint and key) show what authentication methods are available to you. Selected authentication methods are highlighted while unselected methods are not. When you click the icon for an unselected authentication method, the authentication prompt associated with that method is displayed.

When prompted to authenticate, you must supply the appropriate credentials: an enrolled finger for the fingerprint capture window or your master password for the master password prompt (the key icon).

Remembering a Password

OmniPass can remember any application, GUI, or password protected resource with a password prompt.

Using the following procedure, you can store a set of credentials into OmniPass. These credentials will then be linked to your “master password” or fingerprint.

Go to a site that requires a login (username and password), but *do not log in yet*. At the site login prompt, enter your username and password in the prompted fields, but *do not enter the site* (do not hit [Enter], [Submit], [OK], or Login). Right-click the OmniPass system tray icon and select **Remember Password** from the submenu. The Windows arrow cursor will change to a golden key OmniPass cursor. Click the OmniPass cursor in the login prompt area, but don't click [Login] or [Submit].

Associating a Friendly Name

After clicking the OmniPass key cursor near the login prompt, OmniPass will prompt you to enter a “friendly name” for this site. You should enter something that reminds you of the website, the company, or the service you are logging into. In its secure database, OmniPass associates this friendly name with this website.

Additional Settings for Remembering a Site

When OmniPass prompts you to enter a “friendly name” you also have the opportunity to set how OmniPass authenticates you to this site. There are three effective settings for how OmniPass handles a remembered site.

The default setting is **Automatically click the “OK” or “Submit” button for this password protected site once the user is authenticated**. With this setting, each time you navigate to this site OmniPass will prompt you for your master password or fingerprint authentication device. Once you have authenticated with OmniPass, you will automatically be logged into the site.

Less secure is the option to **Automatically enter this password protected site when it is activated. Do not prompt for authentication**. Check the upper box to get this setting, and each time you navigate to this site OmniPass will log you into the site without prompting you to authenticate.



THIS SETTING IS MORE CONVENIENT IN THAT WHENEVER YOU GO TO A SITE REMEMBERED WITH THIS SETTING, YOU WILL BYPASS ANY AUTHENTICATION PROCEDURE AND GAIN INSTANT ACCESS TO THE SITE. BUT SHOULD YOU LEAVE YOUR SYSTEM UNATTENDED WITH YOUR OMNIPASS USER LOGGED IN, ANYONE USING YOUR SYSTEM CAN BROWSE TO YOUR PASSWORD PROTECTED SITES AND GAIN AUTOMATIC ACCESS.

If you uncheck both boxes in **Settings for this Password Site**, OmniPass will prompt you for your master password or fingerprint authentication device. Once you have authenticated with OmniPass your credentials will be filled in to the site login prompt, but you will have to click the website [OK], [Submit], or [Login] button to gain access to the site.

Click **Finish** to complete the remember password procedure. The site location, the credentials to access the site, and the OmniPass authentication settings for the site are now stored in the OmniPass secure database. The OmniPass authentication settings (**Settings for this Password Site**) can always be changed in **Vault Management**.

Logging in to a Remembered Site

Whether or not OmniPass prompts you to authenticate when you return to a remembered site is determined by **Settings for this Password Site** and can be changed in **Vault Management**.

The following cases are applicable to using OmniPass to login to: Windows, remembered web sites, and all other password protected resources.

With Master Password

Once you return to a site you have remembered with OmniPass, you may be presented with a master password prompt. Enter your master password and you will be allowed into the site.

Logging into Windows with a Fingerprint Device

When logging into Windows with a fingerprint device, the fingerprint capture window will now appear next to the Windows Login screen. Place your enrolled fingertip on the sensor to authenticate. You will be simultaneously logged into Windows and OmniPass. The capture window will also appear if you have used **Ctrl-Alt-Del/Windows** button + **Power** button to lock a system, and the fingerprint device can be used to log back in as stated above.



IF A MACHINE IS LOCKED AND OMNIPASS DETECTS A DIFFERENT USER LOGGING BACK IN WITH A FINGERPRINT, THE FIRST USER WILL BE LOGGED OUT AND THE SECOND USER LOGGED IN.

Password Management

OmniPass provides an interface that lets you manage your passwords. To access this GUI, double-click the OmniPass key in the system tray. Click **Vault Management**; you will be prompted to authenticate. Once you gain access to **Vault Management**, click **Manage Passwords** under **Vault Settings**. You will see the **Manage Passwords** interface, with a list of friendly names.

You can view the credentials stored for any remembered website by highlighting the desired resource under **Password Protected Dialog** and clicking **Unmask Values**. Should a password be reset, or an account expire, you can remove stored credentials from OmniPass. Highlight the desired resource under **Password Protected Dialog** and click **Delete Page**. You will be prompted to confirm the password deletion.

The two check boxes in **Manage Passwords** govern whether OmniPass prompts you to authenticate or directly logs you into the remembered site.

OmniPass will overwrite an old set of credentials for a website if you attempt to use **Remember Password** on an already remembered site.

The exception to the above rule is when resetting the Windows password. If your password is reset in Windows, the next time you login to Windows, OmniPass will detect the password change and prompt you to "Update" or "Reconfirm" the password with OmniPass. Enter your new Windows password in the prompt and click **OK**. Your OmniPass "master password" will still be your Windows password.

OmniPass User Identities

Identities allow OmniPass users to have multiple accounts to the same site (e.g., *bob@biblomail.com* and *boballen@biblomail.com*). If OmniPass did not provide you identities, you would be limited to remembering one account per site.

To create and manage identities, double-click the OmniPass key in the system tray. Click **Vault Management**; OmniPass will prompt you to authenticate. Once you gain access to **Vault Management**, click **Manage Identities** under **Vault Settings**. You can only manage the identities of the currently logged in OmniPass user

To add a new identity, click **New Identity** or double-click **Click here to add a new identity**. Name the new identity and click [OK], then click [Apply]. You can now switch to the new identity and start remembering passwords.

To delete an identity, highlight the identity you want to delete and click [Delete Identity], then [Apply].



WHEN YOU DELETE AN IDENTITY, ALL OF ITS ASSOCIATED REMEMBERED SITES AND PASSWORD PROTECTED DIALOGS ARE LOST.

To set the default identity, highlight the identity you want as default and click [Set as Default]; click [Apply] to ensure the settings are saved. If you log in to OmniPass with a fingerprint device, you will automatically be logged in to the default identity for that OmniPass user. You can choose the identity with which you are logging in if you login using "master password".

Choosing User Identity during Login

To choose your identity during login, type your username in the **User Name:** field. Press [Tab] and see that the **Domain:** field self-populates. Click the **Password:** field to bring the cursor to it, and you will see the pull-down menu in the **Identity:** field. Select the identity to login as, then click **OK**.

Switch User Identity

To switch identities at any time, right-click the OmniPass system tray icon and click **Switch User Identity** from the submenu. The **Switch Identity** dialog will appear. Select the desired identity and then click **OK**.

Identities and Password Management

On the **Manage Passwords** interface of the **Vault Management** tab of the OmniPass Control Center, there is a pull-down selection box labeled, **Identity**. This field lets you choose which identity you are managing passwords for. When you select an identity here, only those password protected dialogs that are associated with that identity are shown. You can perform all the functions explained in "Password Management" on page 111.

Configuring OmniPass

This section gives an overview of both the Export/Import function and the OmniPass Control Center.

Exporting and Importing Users



YOU CANNOT IMPORT A USER INTO OMNIPASS IF THERE ALREADY IS A USER WITH THE SAME NAME ENROLLED IN OMNIPASS.

Using OmniPass Control Center, you can export and import users in and out of OmniPass. The export process backs up all remembered sites, credentials, and enrolled fingerprints for an OmniPass user. All OmniPass data for a user is backed up to a single encrypted database file. During the import process, the Windows login of the exported user is required. If the proper credentials cannot be supplied, the user profile will not be imported.



- YOU SHOULD PERIODICALLY EXPORT YOUR USER PROFILE AND STORE IT IN A SAFE PLACE. IF ANYTHING HAPPENS TO YOUR SYSTEM, YOU CAN IMPORT YOUR OMNIPASS PROFILE TO A NEW SYSTEM AND HAVE ALL YOUR REMEMBERED SETTINGS AND FINGERPRINTS INSTANTLY.
- YOU DON'T FORGET THE WINDOWS LOGIN CREDENTIALS WHEN EXPORTING. WHEN YOU EXAMINE THE IMPORTATION, YOU ARE PROMPTED FOR AUTHENTICATION. THE CREDENTIALS THAT WILL ALLOW A USER PROFILE TO BE IMPORTED ARE THE WINDOWS LOGIN CREDENTIALS OF THE EXPORTED USER. THEY ARE THE CREDENTIALS THAT HAD TO BE SUBMITTED WHEN THE USER PROFILE WAS EXPORTED. YOU WILL NEED USER NAME, PASSWORD, AND DOMAIN.

Exporting an OmniPass User Profile

To export a user, open the OmniPass Control Center, and click **Import/Export User** under **Manage Users**.

Click **Exports an OmniPass user profile**. OmniPass will prompt you to authenticate. Upon successfully authentication, you must name the OmniPass user profile and decide where to save it. An .opi file is generated, and you should store a copy of it in a safe place.

This .opi file contains all your user specific OmniPass data, and it is both encrypted and password protected. This user profile does NOT contain any of your encrypted data files.

Importing an OmniPass User Profile

To import an OmniPass user open the OmniPass Control Center, and click **Import/Export User** under **Manage Users**. Click **Imports** a new user into OmniPass and then select **OmniPass Import/Export File (*.opi)** and click **Next**. OmniPass will then prompt you to browse for the file you had previously exported (.opi file). When you select the .opi file for importation, OmniPass will prompt you for authentication. The credentials that will allow a user profile to be imported are the Windows login credentials of the exported user. They are the credentials that had to be submitted when the user profile was exported. You will need User Name, Password, and Domain. If you don't remember the value for Domain, in a PC or SOHO environment Domain should be your computer name.

OmniPass will notify you if the user was successfully imported.

Things to Know Regarding Import/Export

- Assume you export a local Windows User profile from OmniPass. You want to import that profile to another machine that has OmniPass. Before you can import the profile, a Windows user with the same login credentials must be created on the machine importing the profile.

Example: I have a Windows user with the username "Tom" and the password "Sunshine" on my system. I have enrolled Tom into OmniPass and remembered passwords. I want to take all my passwords to new system. I export Tom's OmniPass user profile. I go to my new system and using the Control Panel I create a user with the username "Tom" and the password "Sunshine". I can now successfully import the OmniPass user data to the new system.

- If you export an OmniPass-only user, you can import that user to any computer running OmniPass, provided that a user with that name is not already enrolled in OmniPass.
- If you attempt to import a user profile who has the same name as a user already enrolled in OmniPass, the OmniPass import function will fail.

OmniPass Control Center

This section serves to explain functions within OmniPass Control Center that weren't explained earlier.

You can access the OmniPass Control Center any of three ways:

- Double-click the golden OmniPass key shaped icon in the Windows taskbar (typically in the lower-right corner of the desktop)
- Search for OmniPass using Windows 8 Search accessible from Charms panel (Windows button + C)
- Open the Windows **Control Panel** (accessible via Modern Start screen->**[Windows]**+**[X]** -> **Control Panel**) and double-click the **OmniPass** icon.

User Management

The User Management tab has two major interfaces: **Add/Remove User** and **Import/Export User**. Import/Export User functionality is documented in "Exporting and Importing Users" on page 113. Add/Remove User functionality is straightforward.

If you click **Adds a new user to OmniPass** you will start the OmniPass Enrollment Wizard. The Enrollment Wizard is documented in “User Enrollment” on page 106.

If you click **Removes a user from OmniPass**, OmniPass will prompt you to authenticate. Authenticate with the credentials (or enrolled fingerprint) of the user you wish to remove. OmniPass will prompt you to confirm user removal. Click **OK** to complete user removal.



REMOVING A USER WILL AUTOMATICALLY DESTROY ALL OMNIPASS DATA ASSOCIATED WITH THAT USER. ALL IDENTITIES AND CREDENTIALS ASSOCIATED WITH THE USER WILL BE LOST.

IF YOU'RE SURE YOU WANT TO REMOVE THE USER, WE RECOMMEND YOU EXPORT THE USER PROFILE.

User Settings

User Settings tab has three interfaces: **Audio Settings**, **Taskbar Tips**, and **Enrollment**. User settings allow you to customize OmniPass to suit your preferences. Under **User Settings (Audio Settings and Taskbar Tips)** you can set how OmniPass notifies you of OmniPass events (e.g., successful login, access denied, etc.). Details of each setting under the **Audio Settings** and **Taskbar Tips** interfaces are self-explanatory.

The **Enrollment** interface allows you to enroll fingerprints. For the procedure to enroll and authentication device refer to *Chapter 2.3*. To enroll additional fingerprints, click **Enroll Authentication Device**, and authenticate with OmniPass. Select the fingerprint recognition device in the **Select Authentication Device** screen (it should already be marked by a green check if you have a finger enrolled) and click **Next**.

System Settings

The OmniPass **Startup Options** interface can be found in the System Settings tab. With these options you can specify how your OmniPass Logon is tied to your Windows Logon.

The first option, **Automatically log on to OmniPass as the current user**, will do just as it says; during Windows login, you will be logged on to OmniPass using your Windows login credentials. If the user logging into Windows was never enrolled into OmniPass, upon login no one will be logged on to OmniPass. This setting is appropriate for an office setting or any setting where users must enter a username and password to log into a computer. This is the default setting.

With the second option, **Manually log on to OmniPass at startup**, OmniPass will prompt you to login once you have logged on to Windows.

With the third option, **Do not log on to OmniPass at startup**, OmniPass will not prompt for a user to be logged on. You can manually log on to OmniPass by right-clicking the OmniPass taskbar icon and clicking **Log in User** from the right-click menu.

Troubleshooting

You cannot use OmniPass to create Windows users. You must first create the Windows user, and you will need administrative privileges to do that. Once the Windows user is created, you can add that user to OmniPass using the same username and password

Cannot add Windows users to OmniPass

If you experience difficulties adding a Windows user to OmniPass, you may need to adjust your local security settings. You can do this by going to Modern Start screen->[**Windows**]+[**X**], **Control Panel, Administrative Tools**, and **Local Security Settings**. Expand **Local Policies**, expand **Security Options**, and double-click **Network Access: Sharing and Security Model for Local Accounts**. The correct setting should be *Classic - Local Users Authenticate as Themselves*.

Cannot add a User with a Blank Password to OmniPass

If you experience difficulties adding a user with a blank password to OmniPass, you may need to adjust your local security settings. First attempt the procedure explained in the *Cannot add Windows user to OmniPass* section. If the difficulties persist, then try the following procedure.

Click Modern Start screen->[**Windows**]+[**X**], **Control Panel, Administrative Tools**, and **Local Security Settings**. Expand **Local Policies**, expand **Security Options**, and double-click **Accounts: Limit local account use of blank passwords to console login only**. This setting should be set to Disabled.

Dialog appears after OmniPass authentication during Windows Logon

After installing OmniPass on your system, you can choose to logon to Windows using OmniPass. You authenticate with OmniPass (via master password, or an enrolled security device) and OmniPass logs you into Windows. You may, during this OmniPass authentication, see a **Login Error** dialog box.

This dialog box occurs when OmniPass was unable to log you into Windows with the credentials supplied (username and password). This could happen for any of the following reasons:

- Your Windows password has changed
- Your Windows account has been disabled

If you are having difficulties due to the first reason, you will need to update OmniPass with your changed Windows account password. Click **Update Password** and you will be prompted with a dialog to reconfirm your password.

Enter the new password to your Windows user account and click **OK**. If the error persists, then it is unlikely the problem is due to your Windows user account password changing.

Index

A

About This Guide 11
AC
 adapter 37
 plug adapters 77
Active Digitizer 26
application buttons 35
Auto/Airline Adapter 37, 38

B

Battery 47
 care 77
 cold-swapping 50
 conserving power 44
 dead 59
 faulty 59
 hot-swapping 51
 increasing life 77
 Lithium Polymer battery 47
 problems 59, 60
 recharging 48
 replacing 49
 shorted 49
 Standby mode 49
battery release latch 17, 18
BIOS 41
Bluetooth 100
Boot Sequence 40
Built-in Speakers 57

C

Cameras 15, 18, 20
Capacitive Touchscreen 30
Clicking 26
Contact Information 12
Conventions used in the guide 11

D

DC input connector 19
DC Output Cable 37
Display Panel 24, 61

E

Error Messages 62

F

Fingerprint Sensor Device 102
 enrolling a fingerprint 107
 getting started 103
 installing OmniPass 103
 logging into a remembered site 110
 OmniPass authentication toolbar 109
 password replacement 108
 remembering a password 109
 uninstalling OmniPass 105
 user enrollment 106
 using OmniPass 108
Front Web Camera 15, 20
Fujitsu Contact Information 12

G

Gestures 30

H

Hard Disk Drive 57

Hard Disk Drive Passwords 40

HDMI Port 19

headphone 19

Hibernation Feature 45

L

Lithium Polymer Battery 18

M

Media Player 78

Mouse 57

P

Pen 58

 Caring for the Pen 32

 Changing the Pen Battery 33

 Changing the Pen Settings 32

 Installing a Pen Tether 34

 Replacing the Pen Tip 33

Pen Tether Attachment Point 17, 21

Power

 AC adapter 37

 Auto/Airline adapter 37

 failure 58, 59

 management 44

 off 46

 on 39

 problems 60

 sources 37

power icon 23

Power Management 44

Power On Self Test 40, 62

Power/Suspend/Resume Switch 44

Pre-Installed Software 84

R

Rear Web Camera 18

Registration 43

Regulatory Information 86

Removable battery pack 18

Restarting 46

Restoring Your Pre-installed Software 63

S

SD Card

 installing 52

 removing 53

Sleep Mode 44

Specifications 80

 Audio 81

 Chipset 80

 Digitizer 81

 Dimensions and Weight 83

 Environmental Requirements 83

 Keyboard 82

 mass storage device options 81

 Memory 80

 Microprocessor 80

 Power 83

 Video 81

status display 22, 23

T

Touch Screen

- calibrating 29
- clicking 27
- dragging 28

Troubleshooting 54

- Audio Problems 57
- battery 59
- display 61
- hard drive 57
- mouse 57
- power 58
- USB 58

U

Universal Serial Bus 19, 20

W

Warranty 13

Windows 11

Windows Power Management 46

Wireless LAN

- Before Using the Wireless LAN 91
- configuring 91
- connection to the network 96
- deactivating/disconnecting 94
- modes 92
- Specifications 99
- Troubleshooting 96

Guide d'utilisation

Découvrez comment
utiliser votre PC Tablette
STYLISTIC[®] Fujitsu Q584

STYLISTIC

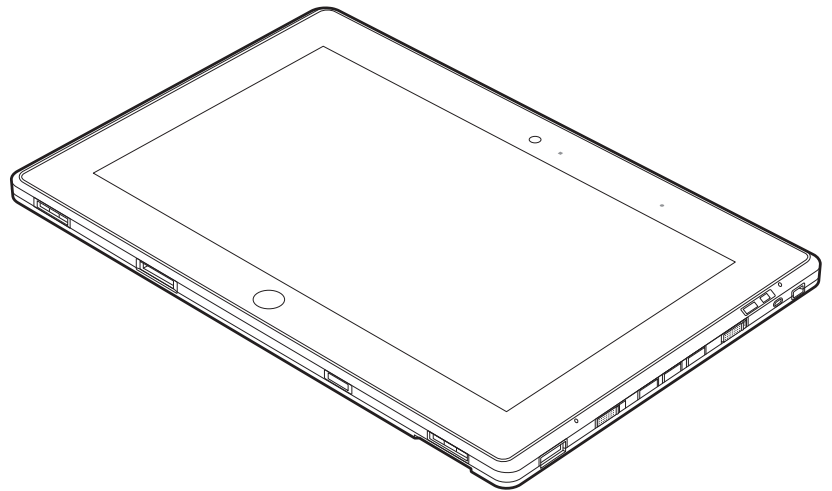

FUJITSU



Table des matières

À propos de ce guide	11
Conventions utilisées dans ce guide	11
Coordonnées pour contacter Fujitsu	12
Chapitre 1 À la découverte de votre PC Tablette	
Aperçu général	14
Emplacement des commandes et des connecteurs	15
Éléments situés à l'avant	15
Éléments situés à l'arrière	17
Fonctionnalités sur le côté gauche	19
Côté droit	20
Tableau de voyants d'état	22
Écran	24
Numériseur actif/écran tactile	26
Écran de numériseur actif	26
Utilisation de l'écran tactile capacitif	30
Entretien du stylet	32
Changement de la pile du stylet	33
Remplacement de l'embout du stylet	33
Boutons du PC Tablette	35

Chapitre 2	Guide d'introduction à votre PC Tablette	
	Sources d'alimentation	37
	Connexion des adaptateurs d'alimentation.....	37
	Démarrage de votre PC Tablette STYLISTIC	39
	Mise sous tension	39
	Procédure d'amorçage	40
	Mots de passe d'accès au disque dur	40
	Utilitaire de configuration du BIOS	41
	Amorçage du système.....	42
	Premier démarrage de Windows	42
	Gestion de l'alimentation	44
	Commutateur d'alimentation/veille/reprise.....	44
	Mode veille	44
	Mode veille prolongée (enregistrement sur le disque).....	45
	Gestion de l'alimentation dans Windows.....	46
	Redémarrage du système.....	46
	Mise hors tension	47
Chapitre 3	Options installables par l'utilisateur	
	Batterie au lithium-polymère	48
	Procédure de recharge des batteries	49
	Remplacement de la batterie.....	50
	Cartes Secure Digital	53
	Installation d'une carte SD	53
	Retrait d'une carte SD	54
Chapitre 4	Dépannage de votre PC Tablette	
	Dépannage	55
	Identification du problème.....	55

Problèmes spécifiques	57
Messages de l'auto-diagnostic de mise sous tension	65
Restauration de votre image de système et de vos logiciels	66
Enregistrement et restauration de vos images d'origine et de système	66
Création d'une image de système	68
Restauration et Utilitaires.....	73
Restauration de l'image d'origine avec la fonctionnalité	
Restauration et Utilitaires.....	76
Téléchargement des mises à jour de pilotes	77
Chapitre 5 Entretien	
Entretien de votre PC Tablette.....	78
Nettoyage de votre PC Tablette	79
Entreposage de votre PC Tablette	81
Voyager avec votre PC Tablette	81
Batteries	82
Entretien de votre lecteur multimédia.....	83
Cartes Secure Digital.....	84
Chapitre 6 Spécifications techniques	
Spécifications.....	85
Microprocesseur	85
Puce.....	85
Mémoire	85
Vidéo	86
Audio.....	86
Options de mémoire de masse.....	86
Communications.....	87
Fonctions de sécurité	87
Ports de périphériques	87
Alimentation.....	88

Dimensions et poids	88
Environnement d'exploitation	88
Accessoires préférés des utilisateurs	89
Logiciels fournis	89
Apprendre à utiliser vos logiciels	89

Renseignements sur la réglementation 91

Annexe A : Guide d'utilisation de la carte de réseau local sans fil

Avant d'utiliser la carte réseau sans fil en option 96

Cartes réseau sans fil présentées dans ce document	96
Caractéristiques de la carte réseau sans fil	96
Modes de réseau sans fil compatibles avec cette carte	97
Désactivation/déconnexion de la carte réseau sans fil	99
Désactivation avec le commutateur de la carte réseau sans fil	100
Désactivation par l'icône dans la zone de notification	100
Activation de la carte réseau sans fil	100

Configuration de la carte réseau sans fil 101

Configuration de la carte de réseau local sans fil sous Windows	101
Connexion au réseau	101

Dépannage de la carte réseau sans fil 102

Dépannage	102
---------------------	-----

Spécifications de la carte réseau sans fil 104

Spécifications	104
--------------------------	-----

Utilisation de Bluetooth 105

Présentation de Bluetooth	105
Sources d'informations supplémentaires sur Bluetooth	105

Annexe B : Capteur d'empreintes digitales

Présentation du capteur d'empreintes digitales 107

Guide d'introduction	108
--------------------------------	-----

Installation d'OmniPass	108
Enregistrement des utilisateurs	111
Utilisation d'OmniPass	114
Configuration d'OmniPass	119
Centre de contrôle OmniPass	122
Dépannage	124
Index	126



Informations sur les droits d'auteurs et les marques commerciales

La société Fujitsu America, Inc. s'est efforcée d'assurer la précision ainsi que l'intégralité de ce document. Toutefois, en raison de développements continus visant à améliorer constamment les capacités de nos produits, les données contenues dans ce document représentent seulement les objectifs de conception de Fujitsu et ne sont données qu'à titre indicatif ; les résultats réels peuvent varier en fonction de facteurs très variés. Les données relatives à ce produit ne sont pas garanties. Les spécifications sont sujettes à modification sans préavis.

Fujitsu et le logo Fujitsu sont des marques déposées de Fujitsu, Limited. STYLISTIC est une marque déposée de la société Fujitsu America, Inc.

Microsoft et Windows sont des marques déposées de la société Microsoft aux États-Unis et/ou dans d'autres pays.

Le logo SD a été enregistré par la société SD-3C, LLC auprès du U.S. Patent and Trademark Office (Agence américaine des brevets et marques de commerce) et auprès d'autres agences de ce type dans le monde.

AMD et Radeon sont des marques déposées ou des marques de commerce de la société Advanced Micro Devices, Inc.

OmniPass est une marque de commerce de la société Softex, Inc.

Skype est une marque de commerce de la société Skype Limited.

Broadcom est une marque déposée de la société Broadcom.

Norton Internet Security est une marque de commerce de la société Symantec aux États-Unis et dans d'autres pays.

AirPrime est une marque de commerce de la société Sierra Wireless Inc.

Gobi3000 est une marque de commerce de la société Qualcomm Inc.

Adobe et Adobe Reader sont des marques de commerce ou des marques déposées de la société Adobe Systems Inc. aux États-Unis et/ou dans d'autres pays.

Ralink est une marque déposée de la société Ralink Technology.

Bluetooth et le logo Bluetooth sont des marques déposées de la société Bluetooth SIG, Inc.

Realtek est une marque de commerce de la société Realtek Semiconductor.

Wi-Fi est une marque de commerce de la Wireless Ethernet Compatibility Alliance (WECA).

Tous les autres noms de produit sont des marques de commerce ou des marques déposées de leurs propriétaires respectifs. Toutes les autres marques de commerce mentionnées dans le présent document sont la propriété de leurs détenteurs respectifs.

© 2012 Fujitsu America, Incorporated. Tous droits réservés. Aucune partie de cette publication ne peut être copiée, reproduite ou traduite sans le consentement préalable de la société Fujitsu America, Inc. Aucune partie de cette publication ne peut être enregistrée ou transmise électroniquement sans le consentement écrit préalable de la société Fujitsu America, Inc. B5FK-0131-01ENZ0-00

GUIDE D'UTILISATION POUR LA CONNEXION SANS FIL EN LARGE BANDE



SI LE PÉRIPHÉRIQUE DE RÉSEAU ÉTENDU SANS FIL (WWAN) OPTIONNEL EST INSTALLÉ SUR VOTRE ORDINATEUR TABLETTE, LE GUIDE D'UTILISATION CORRESPONDANT EST DISPONIBLE SUR :

http://solutions.us.fujitsu.com/www/content/support/mobile/support_notices

LA VERSION COMPLÈTE DU GUIDE D'UTILISATION CONTIENT DES AVERTISSEMENTS ET DES MISES EN GARDE SUR LA SÉCURITÉ DES RADIOFRÉQUENCES LORSQU'ON UTILISE UN DISPOSITIF DE RÉSEAU ÉTENDU SANS FIL, POUR LES CONSULTER, CLIQUEZ SUR « 3G MINI-CARD GOBI3000 REGULATORY AND SAFETY INFORMATION ».



DÉCLARATION DE CONFORMITÉ

selon la partie 15 des règles de la FCC

Nom de la partie responsable :	Fujitsu America, Inc.
Adresse :	1250 E. Arques Avenue, Sunnyvale, CA 94085
Téléphone :	(408) 746-6000
Déclare que le produit :	Configuration du modèle de base : PC Tablette STYLISTIC Q584

est conforme aux exigences de la partie 15 des règles de la FCC.

Cet appareil est conforme aux exigences de la partie 15 des règles de la FCC. L'utilisation est sujette aux deux conditions suivantes : (1) cet appareil ne doit pas causer d'interférence nuisible ; (2) cet appareil doit accepter toutes les interférences reçues, y compris celles pouvant causer un mauvais fonctionnement de l'appareil.

CONSIGNES DE SÉCURITÉ IMPORTANTES

Pour fonctionner, cet appareil nécessite un adaptateur secteur. Utilisez uniquement un adaptateur de classe 2 pour équipement informatique, homologué UL I.T.E., avec une sortie nominale de 19 V c.c. et un courant de 3,16A (60 W).

Polarité de sortie de l'adaptateur secteur : 

Lorsque vous utilisez votre ordinateur tablette, vous devez toujours prendre certaines précautions de base pour éviter les risques d'incendie, de choc électrique et de blessure, notamment :



- **ATTENTION : SURFACE CHAUDE :** LE DESSOUS DE CET ORDINATEUR PEUT S'ÉCHAUFFER LORSQUE L'APPAREIL EST UTILISÉ PENDANT UNE LONGUE PÉRIODE. LORSQUE VOUS UTILISEZ CET ORDINATEUR ET QU'IL REPOSE À MÊME LA PEAU (SUR LES JAMBES NUES), PRENEZ GARDE À NE PAS L'UTILISER PENDANT TROP LONGTEMPS OU DE MANIÈRE CONTINUE.
- **ATTENTION : IL Y A UN RISQUE D'EXPLOSION SI LA BATTERIE N'EST PAS REMPLACÉE PAR UNE BATTERIE APPROPRIÉE. JETEZ LES BATTERIES USÉES CONFORMÉMENT AUX INSTRUCTIONS DU FABRICANT.**
- N'utilisez pas ce produit à proximité d'un point d'eau (baignoire, lavabo, évier de cuisine, évier de buanderie) ni dans un sous-sol humide ou à côté d'une piscine.
- Utilisez uniquement le cordon d'alimentation et les piles recommandés dans ce manuel. Ne jetez pas les batteries dans le feu. Elles risquent d'exploser. Vérifiez si la réglementation locale comporte des instructions spéciales d'élimination.

CONSERVEZ CES INSTRUCTIONS

Avis réservé à des réparateurs qualifiés



DANGER D'EXPLOSION SI LA BATTERIE AU LITHIUM (HORLOGE) EST INCORRECTEMENT REMPLACÉE. LA PILE DOIT ÊTRE REMPLACÉE UNIQUEMENT PAR UNE PILE IDENTIQUE OU D'UN TYPE ÉQUIVALENT RECOMMANDÉ PAR LE FABRICANT. JETEZ LES BATTERIES USÉES CONFORMÉMENT AUX INSTRUCTIONS DU FABRICANT.



POUR BÉNÉFICIER D'UNE PROTECTION CONTINUE CONTRE LES RISQUES D'INCENDIE, LE FUSIBLE NE DOIT ÊTRE REMPLACÉ QUE PAR UN AUTRE FUSIBLE DE MÊME TYPE ET DE MÊME CAPACITÉ.

Recyclage de la batterie

Avec le temps, l'autonomie des batteries qui alimentent votre ordinateur portable finira par diminuer ; c'est un phénomène naturel pour toutes les batteries. Lorsque vous remarquerez cela, songez à installer une batterie neuve*. Si vous remplacez votre ancienne batterie, il est important que vous la jetiez comme il convient car, dans le cas contraire, les matériaux qu'elle contient risquent de nuire à l'environnement.



Chez Fujitsu, nous portons une attention particulière à la protection de l'environnement et nous collaborons donc avec la Rechargeable Battery Recycle Corporation (RBRC**), une organisation de service publique à but non lucratif qui s'engage dans la protection de l'environnement par le recyclage des batteries usagées sans coût pour vous.

La RBRC dispose de dizaines de milliers de points de collecte aux États-Unis et au Canada. Pour trouver le lieu de collecte le plus proche de chez vous, visitez www.RBRC.org ou appelez au 1-800-822-8837.

Si aucun des lieux proposés par la RBRC ne vous convient, vous pouvez en trouver un en visitant le site de la Consumer Education Initiative (Initiative pour l'éducation des consommateurs) de l'EIA à l'adresse <http://EIAE.org/>.

Rappelez-vous que la protection de l'environnement est l'affaire de tous, vous devriez donc faire tout votre possible afin d'y contribuer, pour la génération actuelle et les générations suivantes.

- * Pour commander une nouvelle batterie compatible avec votre ordinateur portable Fujitsu, allez sur www.shopfujitsu.com (États-Unis) ou www.fujitsu.ca/products/notebooks (Canada).
- ** La RBRC est une organisation indépendante dont Fujitsu finance une partie des activités de recyclage ; la RBRC n'est en aucune façon affiliée à Fujitsu.



Préface

À propos de ce guide

Le PC Tablette STYLISTIC® Q584 est un ordinateur de haute performance, fonctionnant avec un stylet, qui a été conçu pour le système d'exploitation Microsoft® Windows® 7 et Windows 8, Édition professionnelle.

Ce manuel présente le mode d'emploi du PC Tablette et de ses logiciels intégrés.

Le PC Tablette STYLISTIC Q584 est un système monobloc entièrement équipé, doté d'un écran d'affichage à DEL rétroéclairé WXGA de 10,1 pouces avec angle de vision verticale et horizontale de 160°. Il est doté d'une puissante interface autorisant la prise en charge de divers périphériques offerts en option.

Conventions utilisées dans ce guide

Le texte contient plusieurs renvois vers des pages contenant des informations supplémentaires sur un sujet quelconque.

Les boutons affichés à l'écran et les éléments de menu sont indiqués en caractères gras. Exemple : Cliquez sur **OK** pour redémarrer le PC Tablette.



L'ICÔNE D'INFORMATIONS MET EN ÉVIDENCE DES RENSEIGNEMENTS QUI VOUS AIDERONT À MIEUX COMPRENDRE LE SUJET TRAITÉ.



L'ICÔNE DE MISE EN GARDE MET EN ÉVIDENCE DES INFORMATIONS IMPORTANTES POUR L'UTILISATION SÉCURITAIRE DE VOTRE ORDINATEUR OU POUR L'INTÉGRITÉ DE VOS FICHIERS. VEUILLEZ LIRE ATTENTIVEMENT TOUTES LES MISES EN GARDE.



L'ICÔNE D'AVERTISSEMENT MET EN ÉVIDENCE DES INFORMATIONS SUR DES DANGERS POUR VOUS, VOTRE PC TABLETTE OU VOS FICHIERS. VEUILLEZ LIRE ATTENTIVEMENT TOUS LES AVERTISSEMENTS.

Coordonnées pour contacter Fujitsu

Service et assistance

Plusieurs façons s'offrent à vous pour contacter l'équipe de service et assistance de Fujitsu :

- Appel sans frais : 1-800-8FUJITSU (1-800-838-5487)
- Site Internet :
U.S.A. - us.fujitsu.com/solutions
Canada - www.fujitsu.ca

Avant de nous contacter, veuillez avoir les informations suivantes à portée de main pour que notre préposé du service à la clientèle puisse vous venir en aide le plus rapidement possible :

- Nom du produit
- Numéro de configuration du produit
- Numéro de série du produit
- Date d'achat
- Conditions dans lesquelles le problème est survenu
- Texte des messages d'erreur reçus
- Types de périphériques connectés, si applicable

Site de vente par internet de Fujitsu

Vous pouvez vous rendre sur ce site directement à : www.shopfujitsu.com.

Maintien de la plus récente configuration

Pour vous assurer de toujours disposer des versions les plus actuelles des pilotes de votre système, il vous est suggéré d'utiliser périodiquement l'utilitaire de mise à jour Fujitsu Software Download Manager (FSDM). L'utilitaire FSDM est à votre disposition pour télécharger les plus récentes versions des pilotes, utilitaires et applications depuis le site d'assistance Fujitsu. Si vous avez un système d'exploitation Windows 7, vous devez vous connecter au site d'assistance (<http://support.fujitsupc.com/CS/Portal/support.do?srch=DOWNLOADS>).

Garantie limitée

Votre PC Tablette est accompagné d'une garantie limitée internationale de Fujitsu. Pour connaître les conditions générales et la durée de votre garantie limitée, consultez la pochette de service livrée avec votre tablette.

Chapitre 1

À la découverte de votre PC Tablette

Aperçu général

Le PC Tablette STYLISTIC® Q584 est un ordinateur de haute performance, fonctionnant avec un stylet, qui a été conçu pour le système d'exploitation Microsoft® Windows® 7 et Windows® 8, Édition professionnelle.

Ce chapitre donne un aperçu du PC Tablette STYLISTIC Q584 et de ses nombreuses fonctions.

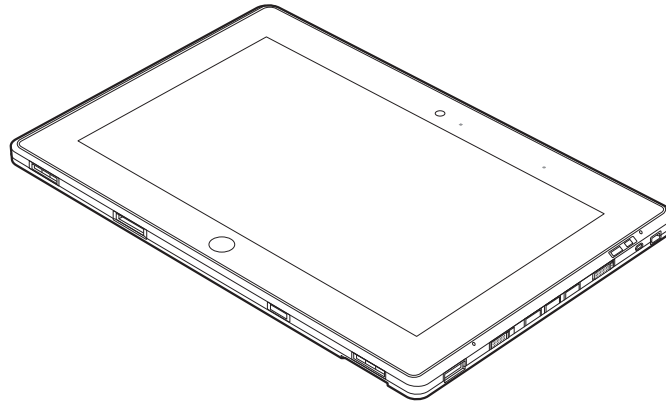

Figure 1. PC Tablette STYLISTIC Q584

Emplacement des commandes et des connecteurs

Les fonctions et commandes qui vous permettront d'utiliser votre PC Tablette sont présentées et illustrées dans les figures 2 et 3. Des informations plus détaillées sur ces fonctions et commandes sont données dans les chapitres suivants.

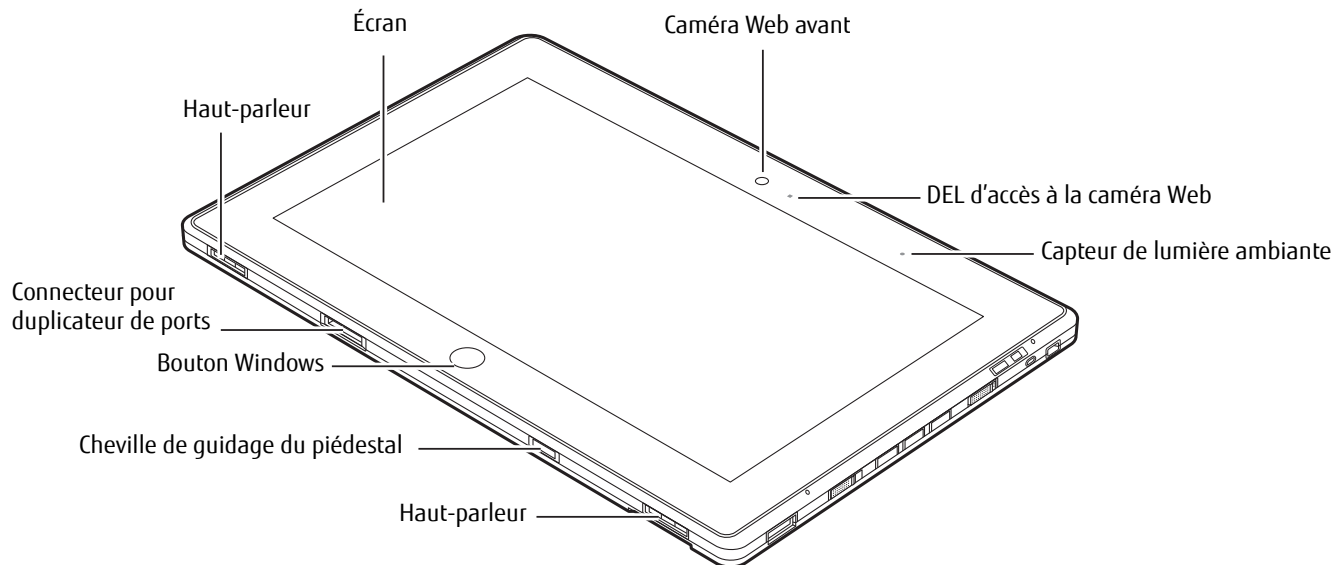

Figure 2. Caractéristiques du PC Tablette STYLISTIC Q584 (dessous, vue du côté droit)

Éléments situés à l'avant

Caméra Web avant

La caméra web HD (1280 x 720 pixels) située à l'avant vous permet de transmettre sur Internet des images de vous-même.

DEL d'accès à la caméra Web

Le voyant d'accès à la caméra web s'allume lorsque la caméra web est en marche.

Capteur de lumière ambiante

Le capteur de lumière ambiante reconnaît automatiquement les conditions d'éclairage et ajuste la luminosité de l'écran de façon à optimiser la longévité de la batterie.

Écran

Le grand écran XGA de 10,1 pouces offre un angle de vision verticale et horizontale de 160 degrés.

Hauts-parleurs

Les haut-parleurs permettent d'écouter le son émanant de votre système.

Cheville de guidage du piédestal

La cheville de guidage du piédestal procure un point d'alignement utile lorsque vous installez le système sur le piédestal.

Bouton Windows

Le bouton Windows procure un accès rapide à l'écran de démarrage rapide.

Connecteur pour duplicateur de ports

Ce connecteur vous permet de brancher un duplicateur de ports (en option) à votre ordinateur.

Écran

L'écran HD de 10,1 pouces offre un angle de vision verticale et horizontale de 160 degrés.

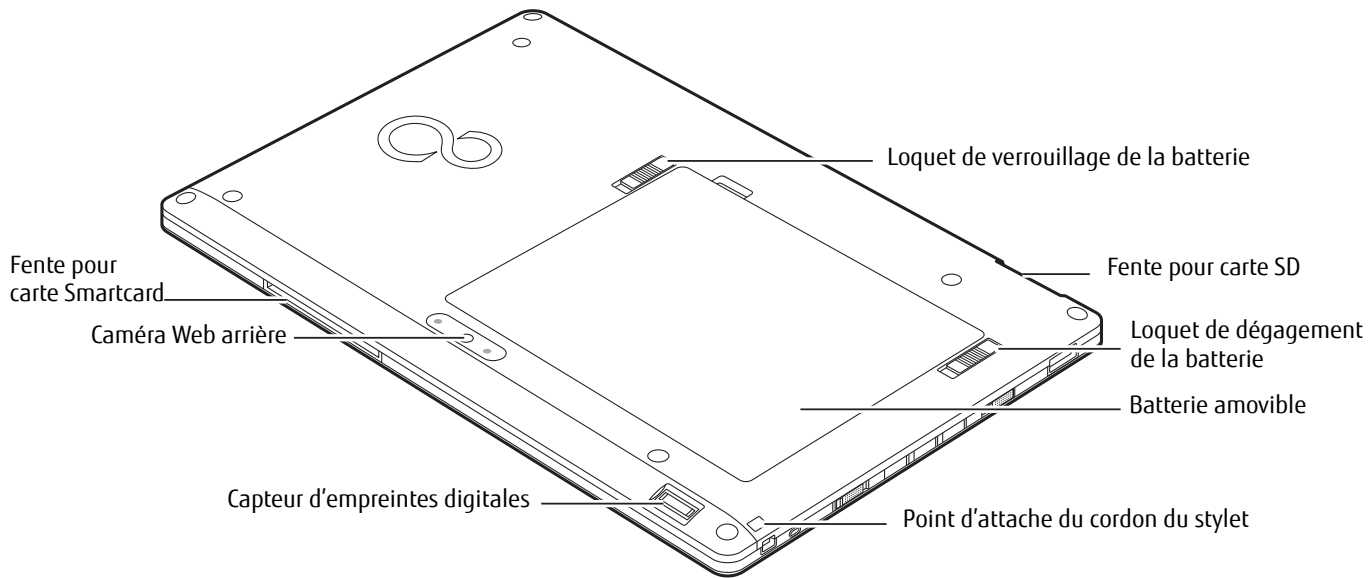

Figure 3. Caractéristiques du PC Tablette STYLISTIC Q584 (vue arrière)

Éléments situés à l'arrière

Loquet de verrouillage de la batterie

Le loquet de verrouillage de la batterie est utilisé avec le loquet de dégagement de la batterie pour sortir la batterie de son compartiment.

Fente pour carte SD

La fente pour carte Secure Digital (SD) permet d'insérer une carte mémoire pour la conservation des données. Cette carte mémoire vous permet de transférer des données à partir de et vers une variété de périphériques numériques. Voir « Cartes Secure Digital » en page 53.

Loquet de dégagement de la batterie

Le loquet de dégagement de la batterie est utilisé avec le loquet de verrouillage de la batterie pour sortir la batterie de son compartiment.

Batterie au lithium-polymère amovible

La batterie peut être retirée et remplacée par une batterie chargée. Voir « Batterie au lithium-polymère » en page 48.

Point d'attache du cordon du stylet

Le point d'attache du cordon permet de relier votre stylo ou stylet à l'ordinateur pour éviter de le perdre.

Capteur d'empreintes digitales

Le capteur d'empreintes digitales vous permet de mettre votre ordinateur en marche : il suffit de glisser votre doigt sur le capteur. Voir « Présentation du capteur d'empreintes digitales » en page 107.

Caméra Web arrière

La caméra web arrière de 5.0 mégapixels à mise au point automatique permet de prendre en photo des objets situés devant vous et de partager celles-ci sur Internet.

Fente pour carte Smart Card

La fente réservée vous permet d'insérer une carte Smart Card sur laquelle vous pouvez enregistrer des informations importantes, telles que renseignements médicaux ou de l'argent « électronique ».

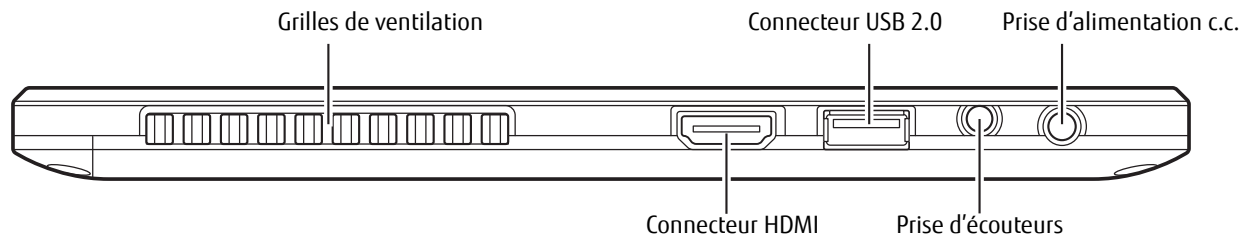

Figure 4. Éléments du PC Tablette STYLISTIC Q584, côté gauche

Fonctionnalités sur le côté gauche

Grilles de ventilation

Les grilles de ventilation permettent le refroidissement correct du système.



POUR PROTÉGER VOTRE TABLETTE DES DOMMAGES ET OPTIMISER SES PERFORMANCES, GARDEZ TOUJOURS **LES GRILLES DE VENTILATION DÉGAGÉES, PROPRES ET SANS DÉBRIS**. IL EST POSSIBLE QUE VOUS DEVIEZ LES NETTOYER PÉRIODIQUEMENT, SELON L'ENVIRONNEMENT DANS LEQUEL VOUS UTILISEZ L'ORDINATEUR.

NE PLACEZ PAS LA TABLETTE DANS UN ENDROIT OÙ LES GRILLES DE VENTILATION POURRAIENT ÊTRE OBSTRUÉES, NOTAMMENT DANS UN PETIT ESPACE FERMÉ OU SUR UNE SURFACE MOLLE COMME UN LIT OU UN COUSSIN.

Port USB 2.0

Ce port vous permet de connecter à l'ordinateur PC Tablette des périphériques USB (Universal Serial Bus) compatibles avec la norme USB 2.0. Quatre ports USB supplémentaires sont situés sur le duplicateur de ports STYLISTIC en option.

Connecteur entrée c. c.

Ce connecteur vous permet de brancher l'adaptateur secteur ou l'adaptateur auto.

Prise de sortie audio/écouteurs

Cette prise vous permet de connecter des écouteurs stéréo.

Connecteur HDMI

Le connecteur HDMI est conçu pour être utilisé avec des périphériques numériques compatibles avec votre ordinateur, tels qu'une télévision haute définition ou un récepteur AV (audio-vidéo).

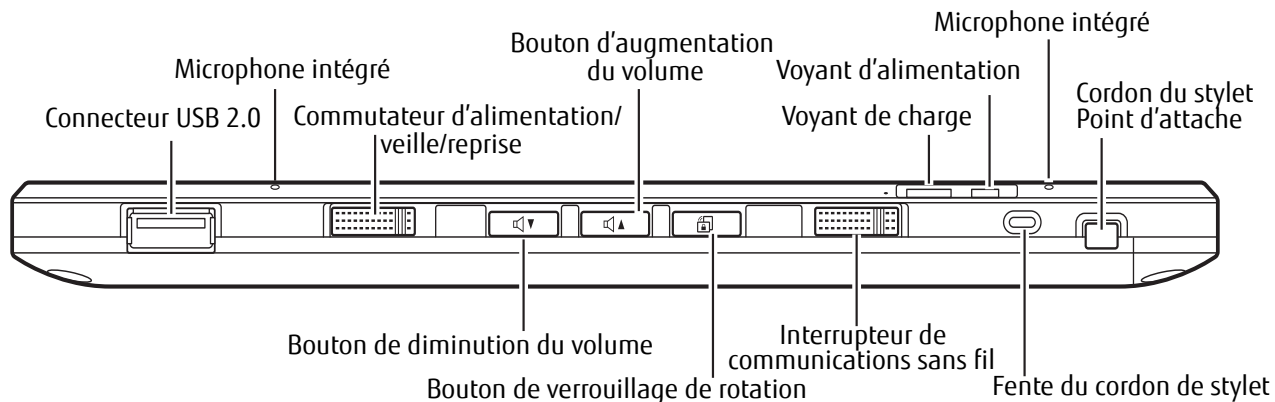

Figure 5. Éléments du PC Tablette STYLISTIC Q584, côté droit

Côté droit

Port USB 2.0

Ce port vous permet de connecter à l'ordinateur PC Tablette des périphériques USB (Universal Serial Bus) compatibles avec la norme USB 2.0. Quatre ports USB supplémentaires sont situés sur le duplicateur de ports STYLISTIC en option.

Microphones intégrés

Les micros intégrés vous permettent d'introduire de l'audio analogue.

Commutateur d'alimentation/veille/reprise

Ce commutateur vous permet d'allumer le PC Tablette, de l'éteindre, de le mettre en mode Sommeil, en mode Veille prolongée ou de le remettre en marche, ceci afin d'économiser l'autonomie de la batterie. Voir « Démarrage de votre PC Tablette STYLISTIC » en page 39.

Boutons d'augmentation/diminution du volume

Ils vous permettent de contrôler le volume de la tablette.

Voyants de charge et d'alimentation

Ces voyants indiquent l'état de fonctionnement et de charge des batteries du PC Tablette. Voir « Tableau de voyants d'état » en page 22.

Point d'attache du cordon du stylet

Le point d'attache du cordon permet de relier votre stylo ou stylet à l'ordinateur pour éviter de le perdre.

Fente du cordon de stylet

La fente de fixation du stylet permet d'installer un porte-stylet optionnel pour y déposer votre stylet.

Interrupteur de communications sans fil

Ce commutateur permet d'activer/désactiver les dispositifs WLAN (réseau local sans fil), WWAN (réseau sans fil étendu) et Bluetooth en option. Pour prolonger la longévité de la batterie, éteignez ces périphériques entre les utilisations.

Bouton de verrouillage de rotation

Le bouton de verrouillage de la rotation permet de désactiver/réactiver la rotation automatique. Lorsque la fonction de rotation automatique est réactivée, l'écran pivote automatiquement à la moindre rotation du système. Lorsque la rotation automatique est désactivée, l'écran reste en position quels que soient les mouvements de l'ordinateur.

Tableau de voyants d'état

Les icônes apparaissant sous chacun des voyants d'état dans la zone d'état indiquent l'état du fonctionnement et le niveau de charge des batteries. L'emplacement des icônes dans la zone d'état est illustrée Figure 6.

Le tableau 1 explique la manière dont les voyants associés aux icônes individuelles sont affichés et décrit la signification des différents affichages. (Si une icône ne s'affiche pas, cela signifie que la fonction associée est éteinte ou désactivée.)

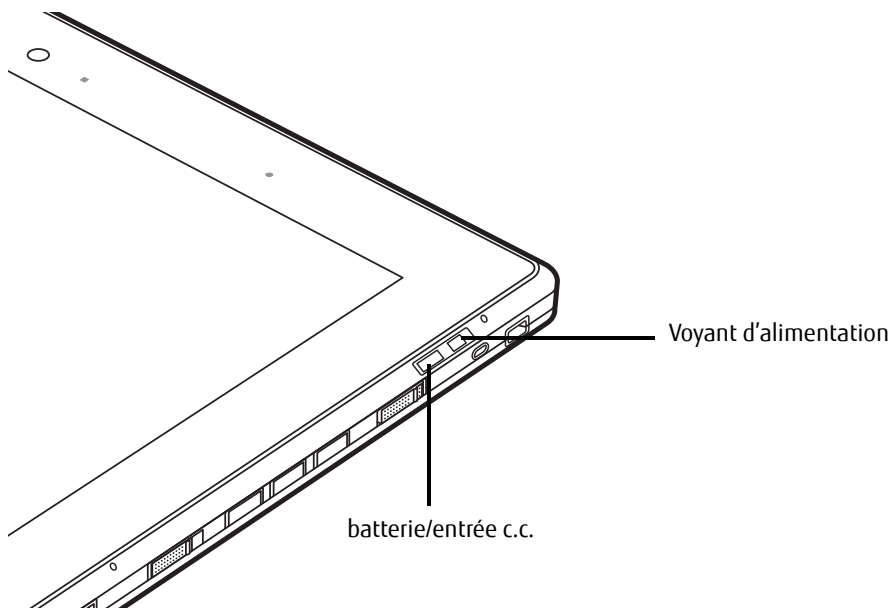



Figure 6. Icônes de la zone d'état

Tableau 1. Conditions de la zone d'état

Dans le tableau suivant, un voyant clignote une fois par seconde ; un voyant clignotant lentement s'allume une fois toutes les cinq secondes.

Icône	Mode/État	État du voyant	Remarques
 Voyant	<ul style="list-style-type: none"> • Sous tension • Mode d'inactivité 	Bleu continu	Le système est allumé et prêt à être utilisé.
	<ul style="list-style-type: none"> • Sommeil 	Bleu clignotant	Le système est en mode Veille, les paramètres actifs sont enregistrés dans la mémoire vive.
	<ul style="list-style-type: none"> • Hors tension • Veille prolongée 	Éteint	Le système est en mode Veille, les paramètres et données sont enregistrés sur le disque dur.
 Niveau de charge/entrée c.c.	<ul style="list-style-type: none"> • Sous tension 	Vert	L'adaptateur secteur et la batterie sont disponibles, et la batterie est chargée entre 50 et 100 %.
	<ul style="list-style-type: none"> • Mode d'inactivité • Sommeil 	Orange	L'adaptateur secteur et la batterie sont disponibles, et la batterie est chargée à moins de 50 %.
	<ul style="list-style-type: none"> • Veille prolongée 	Vert clignotant	L'ordinateur est en mode Veille, l'adaptateur secteur et la batterie sont disponibles, et la batterie est chargée entre 50 et 100 %.
	<ul style="list-style-type: none"> • Hors tension 	Orange clignotant	L'ordinateur est en mode Veille, l'adaptateur secteur et la batterie sont disponibles, et la batterie est chargée à moins de 50 %.
		Éteint	L'adaptateur secteur n'est pas branché.

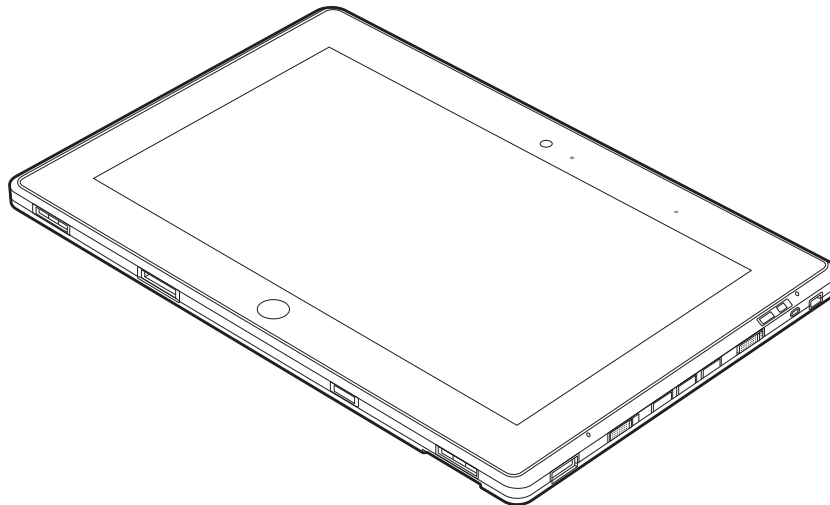

Figure 7. Écran du PC Tablette

Écran

Votre PC Tablette STYLISTIC Q584 est doté d'un écran d'affichage à DEL rétroéclairé vous permettant de mieux voir son contenu lorsque la lumière environnante est intense. La ligne svelte de votre PC Tablette vous permet de le manipuler facilement et de le tourner à 90°, 180°, ou 270° dans toutes les directions. Cet écran peut être utilisé comme tablette, de la même façon qu'un bloc de papier.

Réglage de la luminosité de l'écran

Pour régler la luminosité avec l'utilitaire de gestion de l'alimentation :

Allez à l'écran de démarrage moderne, appuyez sur **[Windows]+[X]**, puis sélectionnez **Panneau de configuration**. Dans « **Affichage par :** », sélectionnez un des affichages par icônes. Sélectionnez **Affichage**, puis cliquez sur **Régler la luminosité** dans la partie gauche de l'écran. Sous **Sélectionner ou personnalisez un régime d'alimentation**, choisissez le régime que vous souhaitez. Faites glisser la barre **Luminosité de l'écran :** (au bas de la fenêtre) vers la gauche ou la droite selon votre préférence.

Comment tenir le PC Tablette

L'ordinateur STYLISTIC Q584 peut être tenu de quatre façons différentes, que vous pouvez choisir selon vos besoins du moment. Vous pouvez donc choisir l'orientation horizontale primaire ou secondaire, ou encore l'orientation verticale primaire ou secondaire. (Les désignations d'orientation sont conformes à celles utilisées dans l'utilitaire de boutons.) L'illustration ci-dessous indique l'ordre des rotations lorsque vous faites pivoter le système avec le bouton de rotation.

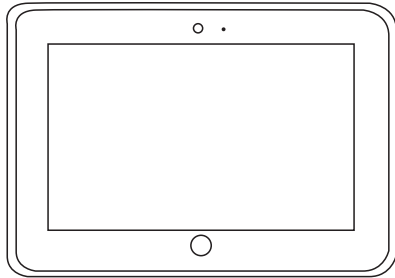

Orientation horizontale primaire

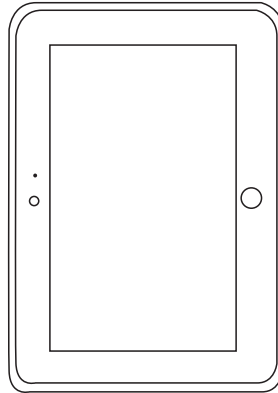

**Orientation verticale
secondaire**

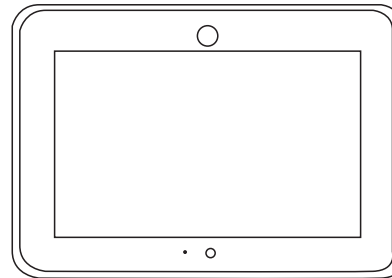

Orientation horizontale secondaire

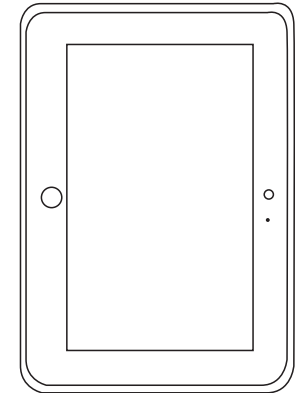

**Orientation verticale
primaire**

Numériseur actif/écran tactile

Écran de numériseur actif

Le numériseur intégré vous permet d'utiliser le stylet comme un pointeur. **(Pour de plus amples informations sur l'entretien du stylet, voir « Entretien du stylet » on page 32.)**

Vous pouvez utiliser le stylet pour cliquer, double-cliquer, faire glisser des éléments ou icônes ou pour dessiner comme avec un stylo ou un crayon dans des applications qui fonctionnent avec cette caractéristique, notamment des programmes de dessin et de peinture. Pour de plus amples informations, consultez la documentation accompagnant votre application.

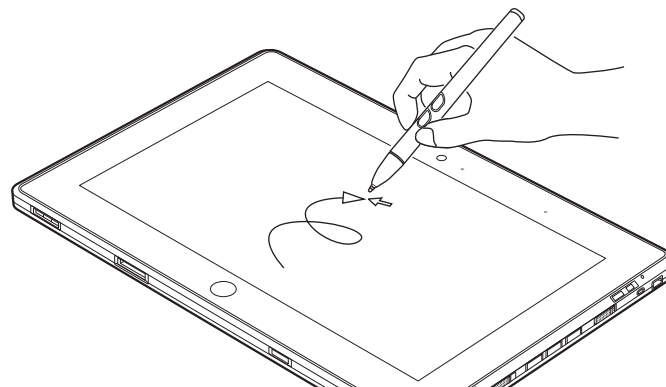

Figure 8. Utilisation de l'écran numériseur



- LORSQUE VOUS TOUCHEZ L'ÉCRAN AVEC LE DOIGT ET LORSQUE VOUS ÉCRIVEZ AVEC LE STYLET, **N'UTILISEZ PAS DE FORCE EXCESSIVE.** DANS LE CAS CONTRAIRE, VOUS RISQUEZ D'ENDOMMAGER L'ÉCRAN À DEL ET/OU L'ÉCRAN TACTILE.
- POUR ACHETER DES STYLETS SUPPLÉMENTAIRES OU DE REMPLACEMENT, VISITEZ LE SITE INTERNET DES ACCESSOIRES DE FUJITSU À : WWW.SHOPFUJITSU.COM.

Cliquer sur l'écran numériseur actif

Pour faire un clic gauche, touchez l'objet que vous voulez sélectionner, puis soulevez immédiatement le bout du stylet.

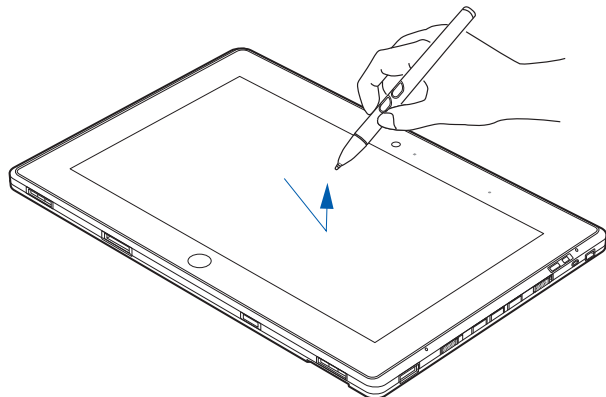

Figure 9. Cliquer sur l'écran numériseur actif

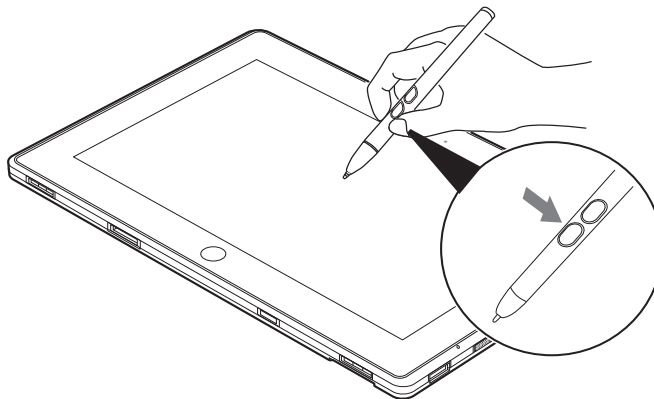

Figure 10. Faire un clic droit sur l'écran numériseur

Faire un clic droit sur l'écran numériseur

Pour faire un clic droit, maintenez le bouton sur le devant du stylet enfoncé en tapotant sur l'écran. Pour changer les paramètres pour la fonction de clic à droite, allez à l'écran de démarrage moderne->[Windows]+[X]-> Panneau de configuration -> Paramètres tactiles et du stylet. Dans l'onglet des Options de stylet, sélectionnez « Appuyer et maintenir », puis cliquez sur le bouton [Paramètres].

Double-cliquer

Pour double-cliquer, touchez l'élément deux fois, puis retirez immédiatement le bout du stylet.

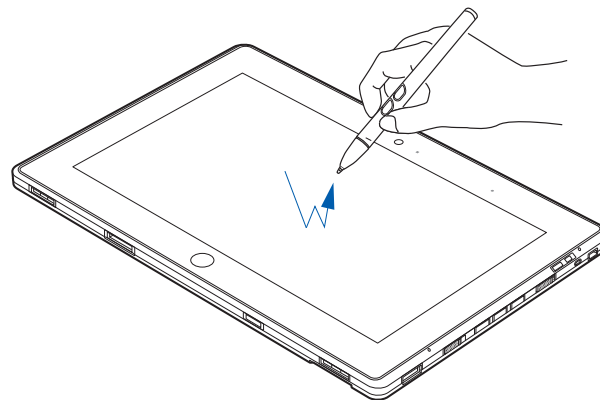

Figure 11. Faire un double clic sur l'écran

Glisser

Glisser signifie déplacer un élément avec le stylet en touchant l'écran, puis en déplaçant et en soulevant le stylet. Pour glisser, touchez l'écran tactile avec votre stylet sur l'élément que vous souhaitez déplacer. Tout en continuant de toucher l'écran avec le stylet, glissez l'élément vers son nouvel emplacement en déplaçant le stylet à travers l'écran, puis en soulevant le stylet pour le relâcher.

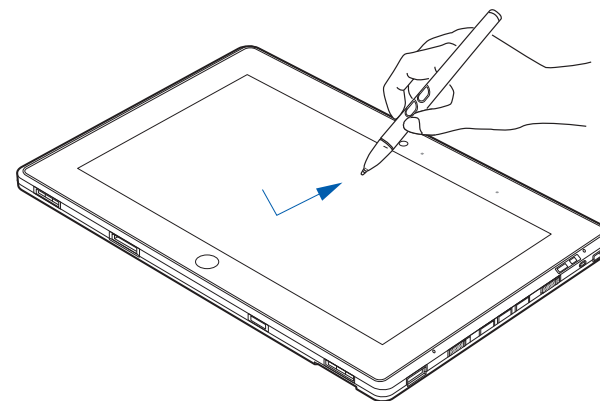

Figure 12. Faire glisser un objet sur l'écran

Étalonner l'écran

Pour assurer une correspondance précise entre le curseur et le stylet, vous devez exécuter l'Utilitaire d'étalonnage de l'écran tactile avant d'utiliser l'écran tactile pour la première fois. Faites de même si vous avez modifié la résolution de l'écran et/ou l'orientation.

Pour exécuter l'utilitaire d'étalonnage :

- 1 Allez à l'écran de démarrage moderne -> [Windows]+[X] -> Panneau de configuration.
- 2 Double-cliquez sur l'icône Paramètres PC Tablette, puis sélectionnez l'onglet Ecran.
- 3 Cliquez sur le bouton **[Étalonner]**, puis sélectionnez la fonction à étalonner : stylet ou tactile.
- 4 Réglez l'écran de votre portable à un angle confortable, puis repérez le symbole (+) dans le coin supérieur gauche de l'écran.



LORSQUE VOUS TAPOTEZ SUR L'ÉCRAN PENDANT L'ÉTALONNAGE, **N'UTILISEZ PAS DE FORCE EXCESSIVE**. DANS LE CAS CONTRAIRE, VOUS RISQUEZ D'ENDOMMAGER L'ÉCRAN DEL ET/OU L'ÉCRAN TACTILE.

- 5 A l'aide du stylet ou de votre doigt (selon la fonction que vous avez choisi d'étalonner), touchez fermement l'écran directement sur le symbole (+). Soulevez le stylet de l'écran et la cible se déplacera vers une position différente sur l'écran.
- 6 Répétez l'étape 5 jusqu'à ce que vous ayez sélectionné tous les symboles (+).
- 7 Une fois cette opération terminée, appuyez sur le bouton **[OK]**.
- 8 Touchez le stylet sur plusieurs points de l'écran pour vérifier qu'il est bien étalonné. Si vous n'êtes pas satisfait de l'étalonnage de l'écran, appuyez sur le bouton **[Étalonner]** pour recommencer.

Utilisation de l'écran tactile capacitif

Certaines configurations de ce PC Tablette comportent un numériseur double optionnel permettant d'utiliser le stylet ou un doigt comme pointeur. Ce type d'écran permet également d'utiliser des « mouvements » pour exécuter diverses opérations, notamment pour défiler, zoomer et pivoter.



- LA RECONNAISSANCE DES MOUVEMENTS EST ACTIVÉE SUIVANT L'APPLICATION UTILISÉE.
- LE STYLET EST PRIORITAIRE PAR RAPPORT À LA COMMUNICATION TACTILE. SI LE STYLET SE TROUVE DANS LE RAYON D'ACTION DE L'ÉCRAN, LA COMMUNICATION TACTILE EST DÉSACTIVÉE.
- LORSQUE L'UTILISATEUR POSE UN DOIGT SUR L'ÉCRAN TACTILE, CE DERNIER RÉAGIT COMME SI LE STYLET ÉTAIT UTILISÉ.

Faire un clic droit sur l'écran tactile

Pour exécuter un clic droit avec deux doigts, placez un doigt à l'endroit où vous désirez exécuter le clic droit, puis tapotez rapidement une fois sur l'écran.

Mode mouvements

Pour activer le mode mouvements, deux doigts doivent toucher l'écran avec un intervalle de moins de 200 ms. Si le deuxième doigt touche l'écran plus de 200 ms après le premier doigt, le deuxième doigt est ignoré. Si plus de deux doigts touchent l'écran pendant cet instant, c'est plutôt le mode mouvements avancé qui est activé. Lorsque le mode mouvements est activé, aucun mouvement de curseur n'est envoyé au système.

Lorsque les deux doigts quittent l'écran tactile, le mode mouvements est désactivé. Lorsqu'un troisième doigt est ajouté, le mode mouvements normal est désactivé au profit du mode mouvements avancé. Si le système ne reconnaît pas un mouvement, aucune opération n'est exécutée. Dans ce cas, retirez les deux doigts de l'écran et essayez de nouveau.

Mouvement de défilement

Pour faire défiler un long document ou une page Web, placez deux doigts sur l'écran (un premier doigt rapidement suivi du deuxième). Si au moins un des doigts se déplace d'au moins 3 mm, un défilement est produit. Si les deux doigts se déplacent dans la même direction de façon parallèle (avec une tolérance de 5 mm), le mode défilement est activé. Si un doigt demeure immobile, aucun défilement n'est produit. Si un des deux doigts est levé, le mode défilement est désactivé.

Mouvement de zoom

Le mouvement de zoom est particulièrement utile pour voir des images. Pour faire un zoom avant, placez deux doigts sur l'élément que vous désirez agrandir (posez un premier doigt rapidement suivi du deuxième), puis écartez-les l'un de l'autre.

Si au moins un des doigts se déplace d'au moins 10 mm, un zoom est produit. Si la distance entre les doigts change de 10 mm ou plus et que les deux doigts sont demeurés à peu près alignés, le mode zoom est activé. Si un des deux doigts s'écarte de plus de 10 mm de la « ligne de zoom » créée lors du contact initial des doigts, le mode zoom est désactivé.

Pour faire un zoom arrière, placez deux doigts sur l'élément que vous désirez réduire (posez un premier doigt rapidement suivi du deuxième), puis déplacez-les l'un vers l'autre.

Mouvement de rotation

Si vous désirez faire pivoter un objet sur l'écran, placez deux doigts sur l'image que vous désirez faire pivoter (posez un premier doigt rapidement suivi du deuxième), puis déplacez-les en sens contraire, comme pour tourner une poignée. La direction du pivotement de l'objet dépend de la direction du mouvement des doigts.

Si au moins un des doigts se déplace d'au moins 12 mm, une rotation est produite. Si un doigt demeure immobile (se déplaçant de moins de 5 mm dans n'importe quelle direction) et que l'autre est déplacé, une rotation est produite. Si les doigts commencent à se déplacer dans la même direction, la rotation est annulée. Si la distance entre les doigts change de plus de 10 mm, la rotation est annulée.

Entretien du stylet

- UTILISEZ UNIQUEMENT LE STYLET FOURNI AVEC VOTRE PC TABLETTE. N'UTILISEZ PAS DE STYLETS DIFFÉRENTS : ILS N'ONT PAS ÉTÉ CONÇUS SPÉCIALEMENT POUR ÊTRE UTILISÉS AVEC VOTRE ORDINATEUR PORTABLE. REMPLACEZ L'EMBOUT DU STYLET S'IL EST USÉ. LA GARANTIE NE COUVRE PAS LES ÉGRATIGNURES SUR L'ÉCRAN.
- LORSQUE VOUS ÉCRIVEZ QUELQUE CHOSE, PRENEZ GARDE À NE PAS ÉGRATIGNER LA SURFACE DE L'ÉCRAN (EX. AVEC UNE MONTRE OU UN BRACELET). LE STYLET DE L'ORDINATEUR EST UN INSTRUMENT ÉLECTRONIQUE QUI PEUT ÊTRE ENDOMMAGÉ EN CAS D'UTILISATION NON CONFORME. IL CONVIENT DE LE MANIPULER AVEC PRÉCAUTION. LA LISTE SUIVANTE DONNE DES INDICATIONS SUR LA FAÇON DE BIEN UTILISER LE STYLET :



- NE FAITES PAS DE GRANDS MOUVEMENTS AVEC LE STYLET ET NE L'UTILISEZ PAS COMME POINTEUR.
- NE L'UTILISEZ JAMAIS SUR UNE SURFACE AUTRE QUE CELLE DE L'ÉCRAN DE VOTRE ORDINATEUR.
- N'ESSAYEZ PAS DE FAIRE TOURNER LA ZONE DE MAINTIEN PAR LE POUCE.
- NE STOCKEZ JAMAIS LE STYLET DE MANIÈRE À CE QUE L'EMBOUT SUPPORTE LE POIDS DU STYLET. SI VOUS ENTREPOSEZ LE STYLET DE CETTE FAÇON, LES MÉCANISMES INTERNES RISQUENT D'ÊTRE ENDOMMAGÉS (SURTOUT SI LA TEMPÉRATURE EST ÉLEVÉE). DANS CE CAS, LE STYLET PEUT RÉAGIR COMME SI L'EMBOUT ÉTAIT CONSTAMMENT ENFONCÉ.
- LE STYLET PEUT SUBIR L'INFLUENCE DES CHAMPS ÉLECTROMAGNÉTIQUES (VIBRATIONS ET TRESSAUREMENTS DU CURSEUR). IL SE PEUT QUE LE CURSEUR VIBRE LÉGÈREMENT DANS CERTAINES ZONES DE L'ÉCRAN MÊME SI L'ON APPUIE FERMEMENT SUR LE STYLET.

Modification des paramètres du stylet

Vous pouvez opérer quelques changements dans les paramètres du stylet pour l'adapter à vos besoins (changement de la sensibilité à la pression, notamment) Pour ce faire, allez à l'écran de démarrage moderne->[Windows]+[X]-> Panneau de configuration, puis sélectionnez un des affichages dans la zone « Page d'accueil du Panneau de configuration : ». Cliquez sur l'icône « Stylet et périphériques d'entrée », la fenêtre des paramètres s'affichera alors.

Changement de la pile du stylet



- **NE RETIREZ PAS L'EMBOUT DU STYLET POUR ACCÉDER À LA PILE, RETIREZ UNIQUEMENT LE CAPUCHON À L'ARRIÈRE DU STYLET.**
- **IL Y A UN RISQUE D'EXPLOSION SI LA PILE EST REMPLACÉE PAR UNE PILE DONT LE TYPE NE CORRESPOND PAS. JETEZ LES PILES USAGÉES CONFORMÉMENT AUX PROCÉDURES LOCALES.**

Le stylet fonctionne avec une pile AAAA. Avant de commencer, assurez-vous d'avoir à disposition une pile neuve.

- 1 Retirez le capuchon à l'arrière du stylet (Figure 13).
- 2 Retirez la pile du fourreau.
- 3 Insérez la pile neuve dans le fourreau dans le même sens que celle qui y était auparavant.
- 4 Refermez le capuchon.

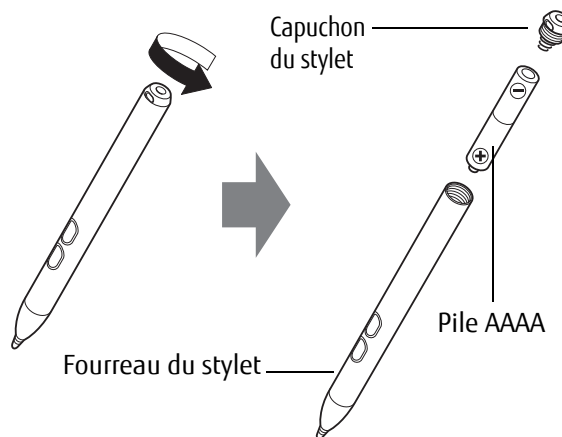

Figure 13. Remplacement de la batterie

Remplacement de l'embout du stylet

Avec le temps, il se peut que l'embout du stylet s'use ou que des particules étrangères s'y attachent, risquant de rayer l'écran. Une fois abîmé, l'embout sera difficile à manipuler et l'écran réagira de manière imprévue. Si un problème de ce genre se produit, remplacez l'embout du stylet.

- 1 Avec l'outil d'extraction d'embout de stylet inclus dans la boîte de votre système, pincez l'embout du stylet et retirez-le du cylindre.
- 2 En vous aidant d'un des nouveaux conseils fournis avec votre stylet, insérez l'extrémité pointue de l'embout dans le fourreau et enfoncez-la fermement pour la mettre en place.

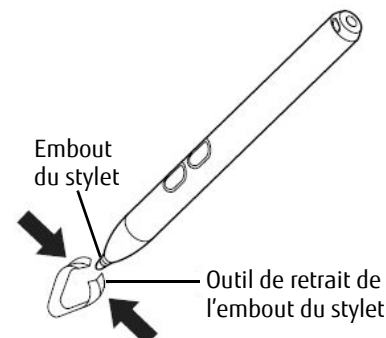

Figure 14. Remplacement de l'embout du stylet

Installation du cordon

Pour éviter d'échapper ou de perdre votre stylo, attachez-le à votre ordinateur à l'aide du cordon fourni.

Pour attacher le cordon à votre PC Tablette, suivez les étapes suivantes :

- 1** Attachez l'extrémité du cordon (petite boucle) à votre stylo. Pour ce faire, enfiler la petite boucle à travers le trou du stylo, puis faites passer l'autre extrémité du cordon à travers la boucle.
- 2** Attachez la grande boucle du cordon au point d'attache de votre ordinateur. Pour ce faire, enfiler le bout du cordon (grande boucle) à travers le point d'attache, puis faites passer le stylo à travers la grande boucle.

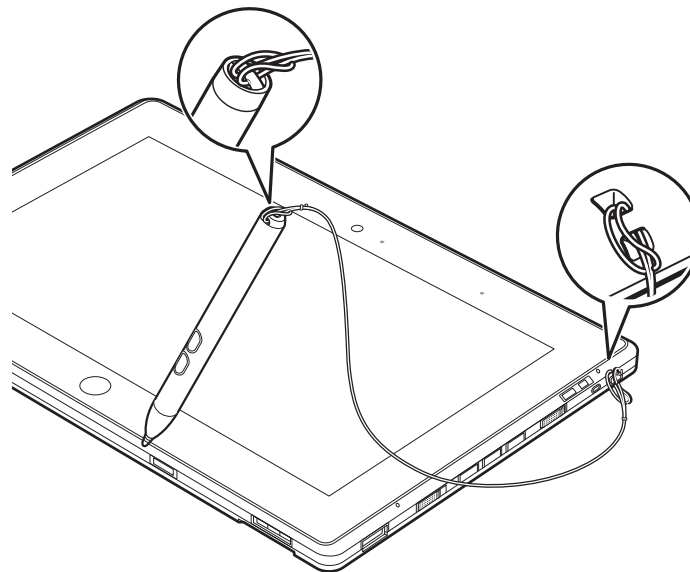

Figure 15. Installation du cordon

Boutons du PC Tablette

Les trois boutons de la Tablette sont situés sur le côté droit de l'ordinateur lorsque celui-ci est à l'horizontale.

Le bouton de Windows se trouve au centre en bas de l'écran

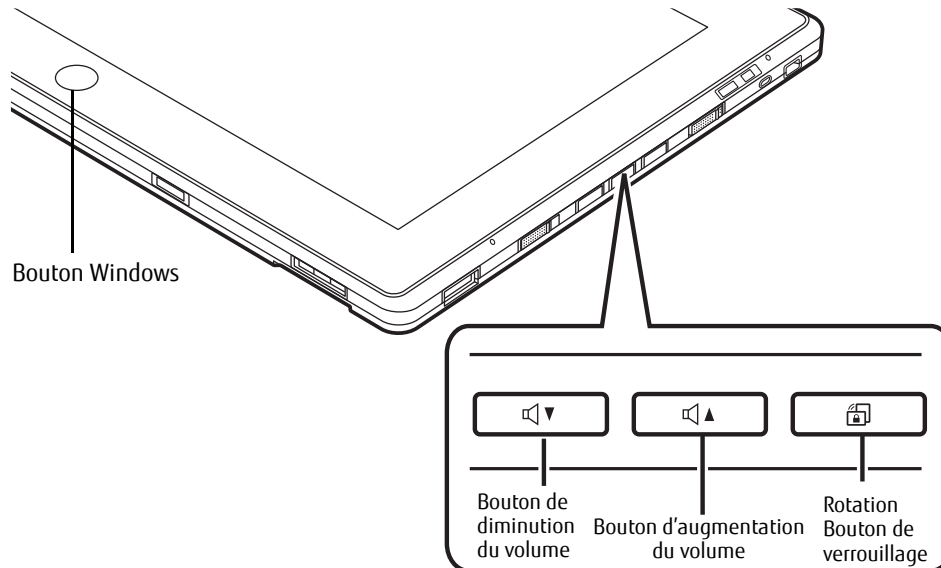

Figure 16. Boutons d'applications

Nom du bouton	Fonction Primaire (Appuyer)	Action « Press at Splash Screen* » (Pression à l'écran de démarrage initial)	Dans l'utilitaire de configuration du BIOS	Description
Bouton de diminution du volume	Diminution du volume	ouvre la configuration du BIOS	est utilisé comme touche Bas dans la configuration du BIOS	Lorsque vous appuyez sur le bouton Diminution du volume, vous réduisez le volume. Le système ouvre l'utilitaire de la configuration du BIOS au démarrage. Le BIOS étant ouvert, il peut être utilisé pour déplacer le curseur vers le bas.

Nom du bouton	Fonction Primaire (Appuyer)	Action « Press at Splash Screen* » (Pression à l'écran de démarrage initial)	Dans l'utilitaire de configuration du BIOS	Description
Bouton d'augmentation du volume	Augmentation du volume	Aucune	est utilisé comme touche Haut dans la configuration du BIOS	Lorsque vous appuyez sur le bouton Augmentation du volume, vous augmentez le bouton. Lorsque le BIOS est ouvert, il peut être utilisé pour déplacer le curseur vers le haut.
Bouton de verrouillage de rotation	Ce bouton permet d'activer ou désactiver la rotation automatique	Il permet également d'ouvrir le menu d'amorçage	Aucune	Lorsque vous appuyez sur ce bouton et le maintenez enfoncé, vous activez ou désactivez la fonction de rotation automatique. Il ouvre également le menu d'Amorçage lorsque vous l'appuyez lors du démarrage du système.
Bouton Windows	Ouvre l'écran de démarrage moderne/Ctrl+Alt+Suppr lorsqu'il est enfoncé en même temps que le bouton d'alimentation	Aucune	Aucune	En postconnexion, le bouton Windows sert à activer deux fonctions. Lorsqu'il est utilisé seul, il ouvre l'écran de démarrage moderne. Lorsque vous appuyez sur ce bouton en même temps que sur le bouton d'alimentation, il ouvre le gestionnaire des tâches [Ctrl] + [Alt] + [Suppr].

* L'action « Press at Splash Screen » désigne l'action qui se produit quand vous appuyez sur le bouton lorsque le logo Fujitsu apparaît au premier démarrage de l'ordinateur.



Chapitre 2

Guide d'introduction à votre PC Tablette

Sources d'alimentation

Votre PC Tablette STYLISTIC Fujitsu peut utiliser trois sources d'alimentation différentes : une batterie au lithium-polymère principale, un adaptateur secteur et un adaptateur auto/avion.

Connexion des adaptateurs d'alimentation

L'adaptateur secteur et l'adaptateur auto/avion disponible en option permettent tous deux de faire fonctionner votre PC Tablette et de charger les batteries.

Connexion de l'adaptateur secteur

- 1 Branchez le câble de sortie c.c. dans la prise d'alimentation c.c. de votre PC Tablette STYLISTIC.
- 2 Branchez l'adaptateur secteur sur une prise électrique secteur (c.a.).

Connexion de l'adaptateur auto/avion disponible en option

- 1 Branchez le câble de sortie c.c. sur la prise d'alimentation c.c. de votre ordinateur.
- 2 Branchez l'adaptateur auto/avion dans l'allume-cigare d'une automobile, ou,
- 3 Branchez l'adaptateur auto/avion sur la prise d'alimentation c.c. de votre siège d'avion.

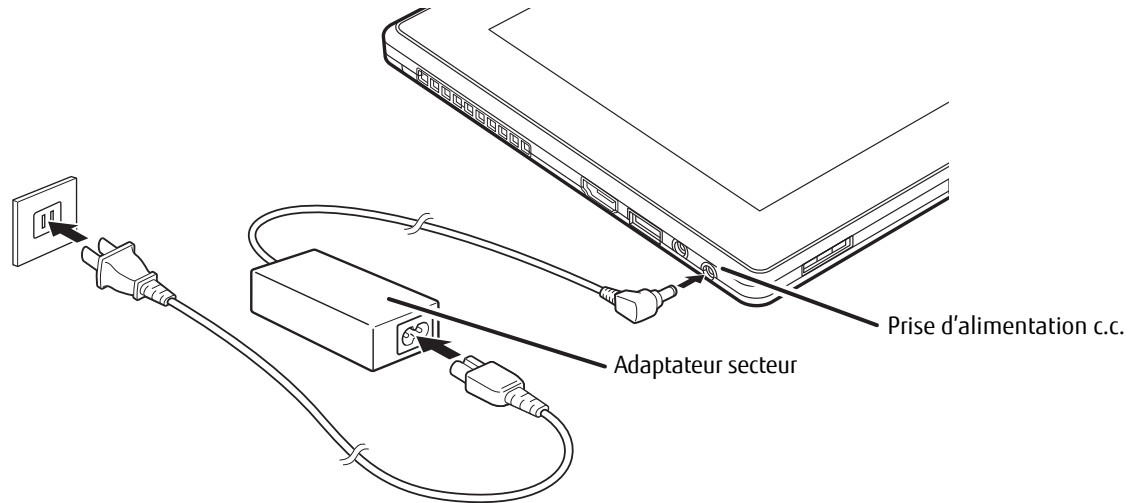

Figure 17. Connexion de l'adaptateur secteur

Passer d'une alimentation sur adaptateur secteur ou auto/avion à une alimentation sur batterie

- 1** Assurez-vous qu'au moins une batterie chargée est installée dans votre ordinateur.
- 2** Débranchez l'adaptateur secteur ou l'adaptateur auto/avion.



LORSQUE VOUS RECEVEZ VOTRE NOUVEL ORDINATEUR, LA BATTERIE AU LITHIUM-POLYMÈRE N'EST PAS CHARGÉE. LORS DE LA PREMIÈRE UTILISATION DE VOTRE ORDINATEUR, VOUS DEVEZ CONNECTER L'ADAPTATEUR SECTEUR OU L'ADAPTATEUR AUTO/AVION.

Démarrage de votre PC Tablette STYLISTIC

Mise sous tension

Commutateur d'alimentation/veille/reprise

Lorsque votre PC Tablette STYLISTIC est éteint, le bouton d'alimentation/veille/reprise permet de l'allumer. Pour allumer votre PC Tablette, vous devez avoir connecté votre adaptateur secteur ou disposer d'une batterie au lithium-polymère chargée.



LORSQUE VOUS ALLUMEZ VOTRE PC TABLETTE STYLISTIC, ASSUREZ-VOUS D'AVOIR UNE SOURCE D'ALIMENTATION. VOUS DEVEZ DONC AVOIR AU MOINS UNE BATTERIE INSTALLÉE ET CHARGÉE OU AVOIR BRANCHÉ L'ADAPTATEUR SECTEUR OU L'ADAPTATEUR AUTO/AVION À UNE PRISE SOUS TENSION.

Pour allumer le PC Tablette STYLISTIC lorsqu'il est complètement éteint, appuyez sur le bouton d'alimentation/veille/reprise situé en haut à droite du clavier. Lorsque vous avez terminé d'utiliser votre PC Tablette, vous pouvez soit le mettre en mode veille (sommeil), soit l'éteindre complètement. Voir « Mode veille » en page 44 et « Mise hors tension » en page 47.

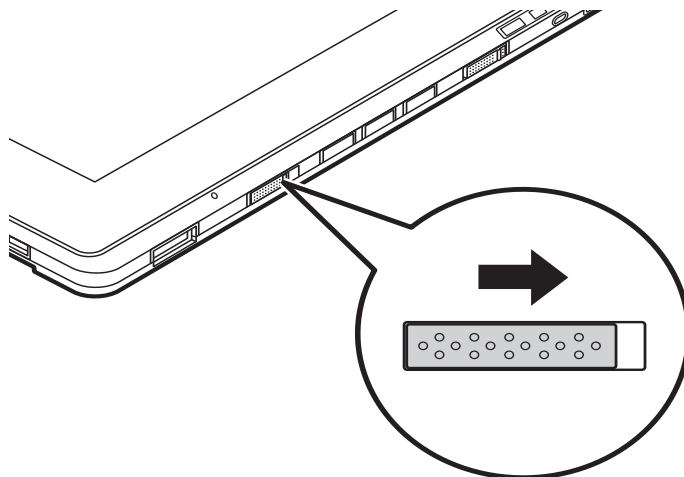

Figure 18. Commutateur d'alimentation/veille/reprise

Lorsque vous allumez votre ordinateur STYLISTIC, ce dernier exécute un auto-test de mise sous tension pour vérifier les composants internes et la configuration. Si une anomalie est découverte, votre PC Tablette STYLISTIC émet un avertissement audio et/ou affiche un message d'erreur. Voir « Messages de l'auto-diagnostic de mise sous tension » en page 65. Selon la nature du problème, vous pourrez poursuivre le démarrage du système d'exploitation ou vous devrez ouvrir l'utilitaire de configuration du BIOS pour corriger certains paramètres.

Une fois les diagnostics terminés, le PC Tablette charge le système d'exploitation.



VOUS NE DEVEZ JAMAIS ÉTEINDRE VOTRE PC TABLETTE STYLISTIC DURANT L'AUTO-TEST DE MISE SOUS TENSION. AUTREMENT, LA PROCHAINE FOIS QUE VOUS ALLUMEREZ L'ORDINATEUR, CE DERNIER AFFICHERA UN MESSAGE D'ERREUR. Voir « Messages de l'auto-diagnostic de mise sous tension » en page 65.

Procédure d'amorçage

La procédure de démarrage du PC Tablette invoque une procédure d'amorçage qui fait d'abord appel au BIOS. La première fois que l'ordinateur STYLISTIC est allumé, la mémoire principale du système est vide et doit trouver les instructions de démarrage de l'ordinateur. Ces informations se trouvent dans le programme BIOS. Chaque fois que vous démarrez ou redémarrez votre PC Tablette, il exécute une procédure d'amorçage et l'écran affiche le logo Fujitsu jusqu'à ce que le système d'exploitation soit chargé. Durant l'amorçage, votre système exécute une procédure d'amorçage standard y compris un auto-test de mise sous tension. Si la procédure d'amorçage est exécutée sans échec et sans demande d'accès à l'utilitaire de configuration du BIOS, le message de bienvenue du système d'exploitation s'affiche.

La procédure d'amorçage est exécutée lorsque :

- Vous allumez votre PC Tablette STYLISTIC.
- Vous redémarrez le PC Tablette à partir de la boîte de dialogue d'arrêt de Windows.
- Un logiciel lance un redémarrage du système. Exemple : Lorsque vous installez une nouvelle application.

Mots de passe d'accès au disque dur

Pour mieux sécuriser vos données, vous pouvez créer des mots de passe contrôlant l'accès au(x) disque(s) dur(s). Cette fonction est gérée par l'utilitaire de configuration BIOS. Pour savoir comment procéder, reportez-vous à la section *Utilitaire de configuration du BIOS* ci-après.



RETENEZ BIEN VOS MOTS DE PASSE. SI VOUS CONFIGUREZ DES MOTS DE PASSE DE MAÎTRE ET D'UTILISATEUR, PUIS QUE VOUS LES OUBLIEZ, FUJITSU NE POURRA PAS RÉINITIALISER VOTRE SYSTÈME. VOUS RISQUERIEZ ALORS DE PERDRE DES DONNÉES ET DE DEVOIR REMPLACER VOTRE CARTE SYSTÈME OU VOTRE DISQUE DUR.

Utilitaire de configuration du BIOS

L'utilitaire de configuration du BIOS est un programme qui définit l'environnement de fonctionnement de votre PC Tablette STYLISTIC. Votre BIOS a été configuré en usine pour des conditions d'utilisation normales. Vous ne devriez donc pas avoir à configurer ni à modifier votre environnement BIOS pour utiliser l'ordinateur.

L'utilitaire de configuration du BIOS permet de configurer :

- Les paramètres de commande des périphériques, notamment les adresses d'entrée-sortie et les lecteurs de démarrage.
- Les paramètres de sécurité des données du système, ce qui comprend notamment les mots de passe.

Entrée dans l'utilitaire de configuration du BIOS

Pour ouvrir l'utilitaire de configuration du BIOS, exécutez les opérations suivantes :

- 1** Allumez ou redémarrez votre PC Tablette STYLISTIC.
- 2** Pour entrer dans l'utilitaire, appuyez sur le bouton Rotation (ou sur la touche [F2] si vous avez un clavier externe) lorsque le logo Fujitsu apparaît à l'écran. Le menu principal de l'utilitaire de configuration du BIOS s'affichera avec les paramètres courants.
- 3** Avec la [TOUCHE FLÉCHÉE À DROITE] ou la [TOUCHE FLÉCHÉE À GAUCHE], parcourez les autres menus de configuration et vérifiez/modifiez les paramètres actuels.

Guide d'information sur le BIOS

Un guide d'information sur le BIOS de votre ordinateur portable est disponible en ligne. Veuillez visiter notre site de service après vente et d'assistance en ligne à <http://www.computers.us.fujitsu.com/support>, puis, sous « Online Support » (Assistance en ligne), sélectionnez « Users Guides » (Guides d'utilisation). Sélectionnez votre produit, sa série et son modèle, puis cliquez sur [Go]. Sous l'onglet Manuals (Manuels), sélectionnez BIOS Guide (Guide du BIOS).

Amorçage du système

Il est fortement recommandé de ne pas installer de périphérique externe avant que la procédure de démarrage ne soit entièrement terminée.

La première fois que vous allumez votre PC Tablette, l'écran affiche le logo Fujitsu. Si vous n'intervenez pas, l'ordinateur charge le système d'exploitation et lance la procédure d'ouverture Windows.

Premier démarrage de Windows

La première fois que vous faites démarrer le système et que vous suivez les instructions à l'écran, vous voyez apparaître une fenêtre d'ouverture de session vous demandant votre nom d'utilisateur. Après l'ouverture de session, il faut moins d'une minute à l'ordinateur pour amorcer Windows. Pendant cette procédure, vous voyez une barre de progression et des messages interactifs.

Lors du premier démarrage, vous devrez lire et accepter les contrats de licence d'utilisation de Microsoft et Fujitsu.



VOUS NE POURREZ L'UTILISER QUE SI VOUS ACCEPTEZ LE CONTRAT DE LICENCE. SI VOUS N'ALLEZ PAS AU BOUT DE CETTE PROCÉDURE, VOTRE ORDINATEUR RETOURNE À L'ÉCRAN DE BIENVENUE WINDOWS, MÊME SI VOUS ESSAYEZ D'ÉTEINDRE L'ORDINATEUR ET DE LE REDÉMARRER.

Après la première procédure d'amorçage, vous verrez apparaître l'écran de démarrage moderne. Certains raccourcis pouvant vous être utiles : Appuyez sur les touches Windows + D pour faire apparaître le bureau Windows traditionnel. Appuyez sur les touches Windows + M si vous désirez charger le bureau Windows traditionnel et réduire toutes les applications.



Installer des applications en prime

Après le premier démarrage de votre système, une icône « Applications en prime » s'affiche sur votre bureau Windows. Cliquez sur cette icône et vous verrez une liste d'applications supplémentaires pouvant être installées. Vous pouvez également accéder à l'utilitaire Bonus Apps en ouvrant le tableau Icônes sur l'écran de démarrage moderne et en cherchant « Bonus Apps ». Les applications déjà installées sont affichées en gris et celles que vous pouvez installer sont affichées en bleu.

Pour sélectionner une application que vous désirez installer, cochez la case de choix à côté de l'application ou cliquez sur **[Sélectionner tout]** si vous désirez installer toutes les applications disponibles. Lorsque vous avez fait vos choix, cliquez sur **[Installer]**.

Veillez prendre note que dans certains cas (selon les applications sélectionnées), il est possible que vous deviez redémarrer le système après l'installation des applications. Si vous demandez l'installation de plusieurs applications et que l'une d'elles nécessite un redémarrage du système, le redémarrage est exécuté immédiatement et les applications restantes sont ensuite installées.

Enregistrement de votre LIFEBOOK chez Fujitsu

Pour enregistrer votre ordinateur LIFEBOOK, vous pouvez aller sur notre site Internet : <http://www.us.fujitsu.com/computers>. Pour vous enregistrer en ligne, vous devez avoir un compte valide auprès d'un fournisseur d'accès Internet.

Gestion de l'alimentation

Votre PC Tablette Fujitsu STYLISTIC possède plusieurs dispositifs permettant d'économiser l'énergie des batteries. Certains d'entre eux sont automatiques et ne nécessitent donc aucune intervention. Cependant, d'autres dépendent de paramètres que vous pouvez configurer en fonction de vos conditions d'utilisation, notamment en ce qui concerne la luminosité de l'écran. Les paramètres de gestion interne de l'alimentation de votre PC Tablette peuvent être configurés dans votre système d'exploitation, dans une application intégrée de gestion de l'alimentation ou dans l'utilitaire de configuration du BIOS.

Outre les dispositifs précédents de conservation de l'énergie de la batterie, d'autres moyens sont à votre disposition pour éviter l'épuisement trop rapide de votre batterie. Par exemple, vous pouvez créer un profil de conservation de l'énergie approprié, mettre votre ordinateur en mode sommeil lorsqu'il n'exécute aucune opération et vous pouvez limiter l'utilisation des périphériques consommant beaucoup d'énergie. À l'instar de tous les ordinateurs portables alimentés par batterie, vous devez trouver le meilleur compromis entre performance et rendement énergétique.

Commutateur d'alimentation/veille/reprise

Lorsque votre PC Tablette est allumé, vous pouvez utiliser le commutateur d'alimentation/veille/reprise pour placer manuellement votre système en mode veille. Assurez-vous alors que le PC Tablette n'est pas en train d'accéder à des données, puis enfoncez et relâchez immédiatement le bouton d'alimentation/veille/reprise.

Pour « réveiller » le PC Tablette lorsqu'il est en mode sommeil, appuyez de nouveau sur le bouton veille/reprise. Pour savoir si l'ordinateur est en mode veille, regardez le voyant lumineux d'alimentation. Si le voyant est allumé sans clignoter, l'ordinateur est entièrement fonctionnel. Si le voyant est allumé *et* qu'il clignote, l'ordinateur est en mode sommeil. Si le voyant est éteint, l'ordinateur est éteint ou en veille prolongée.

Mode veille

Lorsque le mode sommeil est activé, Windows conserve le contenu de votre mémoire de système durant la période d'inactivité en maintenant l'alimentation de certains composants critiques. Ce mode éteint l'unité centrale, l'écran, le disque dur et tous les autres composants internes sauf ceux qui sont nécessaires pour conserver la mémoire du système et permettre son redémarrage.

Votre PC Tablette peut être mis en sommeil de plusieurs façons :

- En appuyant sur le bouton d'alimentation/veille/reprise (si l'ordinateur est allumé).
- En sélectionnant « Sommeil » après avoir cliqué sur Windows + C -> Paramètres -> bouton d'alimentation, puis en cliquant sur la petite flèche située en bas à droite de la fenêtre.
- Lorsque le délai d'inactivité est atteint.
- En laissant la charge de la batterie descendre au niveau Avertissement de batterie faible.

Dans ces situations, la mémoire de système du PC Tablette enregistre généralement le fichier sur lequel vous travaillez, des informations sur les applications ouvertes et d'autres données nécessaires aux opérations en cours. Lorsque vous quittez le mode veille, le PC Tablette retourne à l'état où vous l'avez laissé. Pour reprendre l'utilisation du PC Tablette, vous devez employer le bouton d'alimentation/veille/reprise et vous devez disposer d'une source d'alimentation valide.



- SI LE PC TABLETTE UTILISE L'ALIMENTATION PAR BATTERIE, N'OUBLIEZ PAS QUE LA BATTERIE CONTINUE À SE DÉCHARGER MÊME EN MODE VEILLE, MAIS PLUS LENTEMENT QU'EN MODE DE FONCTIONNEMENT NORMAL.
- SI VOUS DÉSACTIVEZ LE BOUTON D'ALIMENTATION/VEILLE/REPRISE, VOUS NE POURREZ PLUS L'UTILISER POUR METTRE LE PC TABLETTE EN MODE SOMMEIL OU EN VEILLE PROLONGÉE (ENREGISTREMENT SUR LE DISQUE). LA FONCTION DE REPRISE DU BOUTON NE PEUT PAS ÊTRE DÉSACTIVÉE.
- SI VOTRE PC TABLETTE ACCÈDE ACTIVEMENT À DES INFORMATIONS AU MOMENT OÙ VOUS LE METTEZ EN MODE SOMMEIL OU EN MODE VEILLE PROLONGÉE, LES MODIFICATIONS AUX FICHIERS OUVERTS NE SERONT PAS PERDUES. LORSQUE VOUS ACTIVEZ LE MODE SOMMEIL, LES FICHIERS SONT LAISSÉS OUVERTS ET LA MÉMOIRE DEMEURE ACTIVE. SI VOUS CHOISISSEZ LE MODE VEILLE PROLONGÉE, LA MÉMOIRE EST TRANSFÉRÉE SUR LE DISQUE DUR INTERNE.
- LE PRINCIPAL AVANTAGE DU MODE VEILLE PROLONGÉE EST QU'AUCUNE ÉNERGIE N'EST NÉCESSAIRE POUR CONSERVER VOS DONNÉES. CET AVANTAGE EST PARTICULIÈREMENT IMPORTANT SI VOUS COMPTEZ LAISSER VOTRE PC TABLETTE EN VEILLE PENDANT DE LONGUES PÉRIODES. LES PRINCIPAUX INCONVÉNIENTS DE LA VEILLE PROLONGÉE SONT UNE PLUS LONGUE DURÉE DES PROCÉDURES DE MISE EN VEILLE ET DE REPRISE, AINSI QUE LA RÉINITIALISATION DES PÉRIPHÉRIQUES.

Mode veille prolongée (enregistrement sur le disque)

Le mode veille prolongée enregistre le contenu de la mémoire du système sur le disque dur, ce qui fait partie du mode alimentation/veille/reprise. Cette fonction peut être activée et désactivée.

Activation et désactivation de la fonction de veille prolongée

Dans la configuration par défaut, cette fonction n'est pas activée. Pour activer ou désactiver la fonction de veille prolongée, exécutez les opérations suivantes :

- 1 Depuis l'écran de démarrage moderne, appuyez sur [Windows]+[X]. Dans le menu, sélectionnez **Panneau de configuration** puis **Options d'alimentation**.
- 2 Puis sélectionnez « **Choisir ce que fait le bouton d'alimentation** » ou « **Choisir ce que fait la fermeture du couvercle** », puis faites votre sélection (Ne rien faire, Sommeil, Veille prolongée ou Arrêter).

Gestion de l'alimentation dans Windows

L'icône des options d'alimentation disponible dans le Panneau de configuration vous permet de configurer certains paramètres de gestion de l'alimentation. Par exemple, vous pouvez utiliser les Options d'alimentation pour régler les valeurs de temporisation (délai d'inactivité) afin d'éteindre l'écran et les disques durs selon que l'ordinateur est alimenté par batterie ou par l'un des adaptateurs.

Redémarrage du système

Si votre système est allumé et que vous désirez le redémarrer, vous devez exécuter les opérations suivantes :

- 1 Depuis l'écran de démarrage moderne, ouvrez les Icônes (**[Windows]+C**) ou déposez le pointeur [-] dans le coin inférieur droit de l'écran) Cliquez sur **[Paramètres]->[Alimentation]**.
- 2 Dans la liste, sélectionnez **Redémarrer**.



SI VOUS ARRÊTEZ VOTRE ORDINATEUR SANS FERMER WINDOWS OU SI VOUS L'ALLUMEZ MOINS DE 10 SECONDES APRÈS L'AVOIR ARRÊTÉ, VOUS RISQUEZ DE PROVOQUER UNE ERREUR LORS DU PROCHAIN DÉMARRAGE DU SYSTÈME.

Mise hors tension

Avant de mettre l'ordinateur hors tension, assurez-vous que le voyant d'accès au disque dur/lecteur optique est éteint. Si vous arrêtez l'ordinateur alors qu'un disque est en cours d'utilisation, vous risquez de perdre des données. Pour vous assurer que l'ordinateur s'arrête sans erreur, utilisez la procédure d'arrêt Windows.



AVANT D'ÉTEINDRE L'ORDINATEUR, ASSUREZ-VOUS DE FERMER TOUS LES FICHIERS ET DE QUITTER TOUS LES PROGRAMMES. SI DES FICHIERS SONT OUVERTS LORSQUE VOUS COUPEZ L'ALIMENTATION, VOUS PERDREZ TOUTES LES MODIFICATIONS N'AYANT PAS ÉTÉ ENREGISTRÉES ET VOUS RISQUEZ DE CAUSER DES ERREURS DE DISQUE.

Si vous arrêtez votre système depuis Windows, vous permettez à l'ordinateur de terminer les opérations en cours, vous lui permettez aussi d'exécuter les opérations de mise hors tension dans le bon ordre et vous évitez les risques d'erreur. La procédure appropriée est la suivante :

Depuis l'écran de démarrage moderne, ouvrez les Icônes (**[Windows]+C**) ou déposez le pointeur [-] dans le coin inférieur droit de l'écran), puis cliquez sur **[Paramètres]->[Alimentation]**. Dans la liste, sélectionnez **Arrêter**.

Chapitre 3

Options installables par l'utilisateur

Batterie au lithium-polymère

Votre PC Tablette STYLISTIC possède une batterie au lithium-polymère qui lui permet de fonctionner lorsque vous n'avez pas accès à une source d'alimentation externe. Cette batterie est robuste et durable, mais elle ne doit pas être exposée à des températures extrêmes, à des tensions élevées, à des produits chimiques ou à d'autres situations dangereuses.

Si la batterie au lithium-polymère est utilisée dans les conditions suivantes, son autonomie peut en être réduite :

- Utilisée à des températures en deçà de 5°C ou au-delà de 35°C (41°F à 95°F). Les températures extrêmes ne diminuent pas seulement l'efficacité du chargement, elles risquent également de provoquer la détérioration de la batterie. Si vous tentez de charger une batterie sous une température ambiante dépassant les seuils de tolérance, vous voyez clignoter l'icône de charge en cours sur le tableau de voyants d'état.
- Lorsque vous servez d'un dispositif à courant élevé tel qu'un lecteur optique externe ou un disque dur, l'utilisation de l'adaptateur secteur vous permettra de conserver la durée de vie de la batterie.



NE LAISSEZ JAMAIS UNE BATTERIE DÉFECTUEUSE DANS VOTRE PC TABLETTE. ELLE POURRAIT ENDOMMAGER L'ADAPTATEUR SECTEUR, L'ADAPTATEUR AUTO/AVION DISPONIBLE EN OPTION OU L'ORDINATEUR LUI-MÊME. UNE BATTERIE ENDOMMAGÉE PEUT ÉGALEMENT NUIRE AU FONCTIONNEMENT DU PC TABLETTE EN UTILISANT TOUT LE COURANT DISPONIBLE.



- L'AUTONOMIE DE LA BATTERIE DÉPEND DE LA LUMINOSITÉ DE L'ÉCRAN, DES APPLICATIONS, DES FONCTIONS, DES PARAMÈTRES DE GESTION DE L'ALIMENTATION, DE L'ÉTAT DE LA BATTERIE, AINSI QUE D'AUTRES PRÉFÉRENCES DE L'UTILISATEUR. L'UTILISATION DU DISQUE DUR A ÉGALEMENT UN EFFET NOTOIRE SUR L'AUTONOMIE. EN OUTRE, LA CAPACITÉ DE CHARGE DE LA BATTERIE DIMINUE AVEC L'USAGE. SI VOTRE BATTERIE PERD RAPIDEMENT SA CHARGE, REMPLACEZ-LA PAR UNE NEUVE.
- IL EST POSSIBLE QUE DES LOIS FÉDÉRALES, PROVINCIALES OU LOCALES INTERDISENT DE JETER DES BATTERIES DANS LES DÉCHETS DOMESTIQUES. CONTRIBUEZ À LA PROTECTION DE L'ENVIRONNEMENT ET JETEZ VOS BATTERIES USÉES CONFORMÉMENT AUX LOIS EN VIGUEUR. POUR OBTENIR DES INFORMATIONS SUR LE RECYCLAGE ET LA MISE AUX REBUTS DES VIEILLES BATTERIES, CONSULTEZ LES AUTORITÉS LOCALES OU PROVINCIALES COMPÉTENTES. SI VOUS N'ARRIVEZ PAS À TROUVER CES INFORMATIONS, CONTACTEZ UN PRÉPOSÉ DU SERVICE À LA CLIENTÈLE AU 1-800-8FUJITSU (1-800-838-5487).

Procédure de recharge des batteries

Pour connaître le niveau de charge de votre batterie principale au lithium-polymère, vérifiez le voyant de batterie dans le tableau de voyants d'état. Ce voyant change selon le niveau de charge de la batterie.

La batterie au lithium-polymère peut être rechargée avec l'adaptateur secteur ou avec l'adaptateur auto/avion. Pour recharger une batterie, assurez-vous qu'elle est bien installée dans le PC Tablette STYLISTIC et connectez l'adaptateur secteur ou l'adaptateur auto/avion.



ASSUREZ-VOUS QUE LE VOYANT DE BATTERIE EN CHARGE SUR LE TABLEAU DE VOYANTS D'ÉTAT INDIQUE BIEN LE NIVEAU DE CHARGE EN COURS.

Puisque les batteries au lithium-polymère n'ont aucun effet de mémoire, il n'est pas nécessaire de décharger complètement votre batterie avant de la recharger. La durée de charge sera nettement plus longue si vous utilisez le PC Tablette pendant que la batterie se charge. Si vous désirez charger la batterie le plus rapidement possible, placez votre ordinateur en mode sommeil ou éteignez-le pendant que la batterie se charge. *(Pour de plus amples informations sur le mode veille et la procédure d'arrêt, reportez-vous à Gestion de l'alimentation en page 44).*



SI VOUS UTILISEZ DES PÉRIPHÉRIQUES À FORTE CONSOMMATION D'ÉNERGIE OU SI VOUS ACCÉDEZ FRÉQUEMMENT AU LECTEUR OPTIQUE EXTERNE, LA BATTERIE RISQUE DE NE PAS SE CHARGER COMPLÈTEMENT.

Batterie faible

Lorsque la batterie est faible, le système affiche un avis de batterie faible. Si vous ne prêtez pas attention à cet avis de batterie faible, la batterie continuera à se décharger jusqu'à ce qu'elle ne puisse plus faire fonctionner le système. Lorsque cela se produit, le PC Tablette se place en mode sommeil. Dans un tel cas, rien ne garantit que toutes vos données seront sauvegardées.



- LORSQUE L'AVIS DE BATTERIE FAIBLE APPARAÎT, VOUS DEVEZ ENREGISTRER TOUTES VOS DONNÉES ACTIVES ET PLACER VOTRE ORDINATEUR EN MODE SOMMEIL JUSQU'À CE QUE VOUS PUISSIEZ DISPOSER D'UNE AUTRE SOURCE D'ALIMENTATION. VOUS DEVEZ CONNECTER LE PLUS RAPIDEMENT POSSIBLE UNE BATTERIE CHARGÉE, UN ADAPTATEUR SECTEUR OU UN ADAPTATEUR AUTO/AVION.
- LORSQUE L'ORDINATEUR EST EN MODE SOMMEIL, IL DOIT TOUJOURS DISPOSER D'UNE BONNE SOURCE D'ALIMENTATION. SI VOUS RETIREZ TOUTES LES SOURCES D'ALIMENTATION ALORS QUE LE PC TABLETTE STYLISTIC EST EN MODE SOMMEIL, TOUTES LES DONNÉES N'AYANT PAS ÉTÉ SAUVEGARDÉES SERONT PERDUES.

Si l'ordinateur se place en mode « veille car batterie épuisée », le voyant d'état apparaît comme si l'ordinateur était en mode sommeil normal. Lorsque le PC Tablette est en mode Veille de batterie épuisée, il est impossible d'en reprendre l'utilisation avant d'avoir connecté une source d'alimentation valide provenant d'un adaptateur ou d'une batterie chargée. Lorsque vous avez connecté une alimentation valide, vous devez ensuite appuyer sur l'interrupteur d'alimentation/veille/reprise pour reprendre l'utilisation de l'ordinateur.

Lorsque l'ordinateur est en mode veille de batterie épuisée, vos données peuvent être sauvegardées pendant une certaine période, mais si vous ne connectez pas rapidement une source d'alimentation valide, le voyant d'alimentation cesse de clignoter et s'éteint. Vous avez alors perdu toutes les données n'ayant pas été enregistrées. Dès que vous fournissez une source d'alimentation, vous pouvez poursuivre l'utilisation du PC Tablette pendant que la batterie se recharge.

Batterie court-circuitée

Le tableau de voyants d'état comprend un voyant de charge indiquant le niveau de charge disponible de la batterie. Si ce voyant affiche un voyant rouge clignotant, cela signifie que la batterie est endommagée : elle doit donc être remplacée pour éviter qu'elle ne nuise à d'autres composants de votre PC Tablette STYLISTIC.

Remplacement de la batterie

Si vous achetez une batterie supplémentaire de rechange, vous pourrez remplacer la batterie principale si elle vient à se décharger complètement. Deux méthodes s'offrent à vous pour remplacer votre batterie : le remplacement hors tension et le remplacement sous tension.

Remplacement hors tension de la batterie

Pour remplacer la batterie alors que le système est hors tension, exécutez les opérations suivantes :

- 1 Trouvez une batterie chargée, prête à l'installation.
- 2 Exécutez l'une des deux étapes suivantes :
 - Cliquez sur l'icône de l'utilitaire Fujitsu Battery Swap de votre bureau Windows. Suivez les instructions qui apparaissent à l'écran pour mettre l'ordinateur en Veille prolongée. Cette procédure permet de sauvegarder vos données et d'éteindre l'ordinateur. Vous pouvez ensuite changer la batterie.
 - Sauvegardez vos données, puis éteignez l'ordinateur. Vous pouvez ensuite changer la batterie.
- 3 Notez que le loquet de la batterie situé à gauche est monté sur ressort mais que le loquet de droite ne l'est pas. Dégagez la batterie en poussant d'abord le loquet droit vers l'arrière, puis en poussant et en maintenant le loquet gauche (figure 19). Tout en maintenant le loquet gauche, soulevez la batterie au point de soulèvement (figure 20).
- 4 Pour installer la batterie neuve, vérifiez d'abord que le loquet droit est retiré. Tout en poussant le loquet gauche vers l'arrière et en le maintenant ainsi, insérez la batterie neuve dans le compartiment. Bloquez la batterie en position en faisant glisser le loquet droit vers l'avant.
- 5 Branchez l'adaptateur secteur et allumez l'ordinateur.

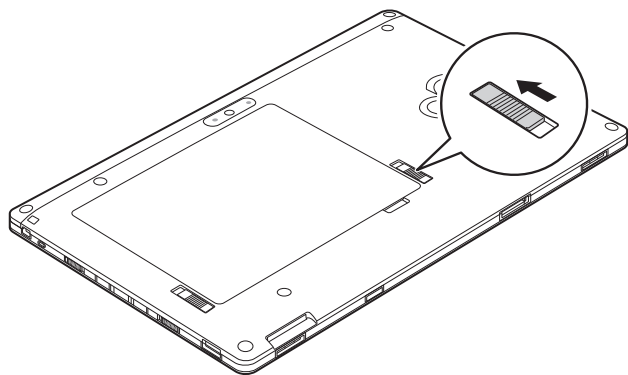

Figure 19. Déverrouillage de la batterie

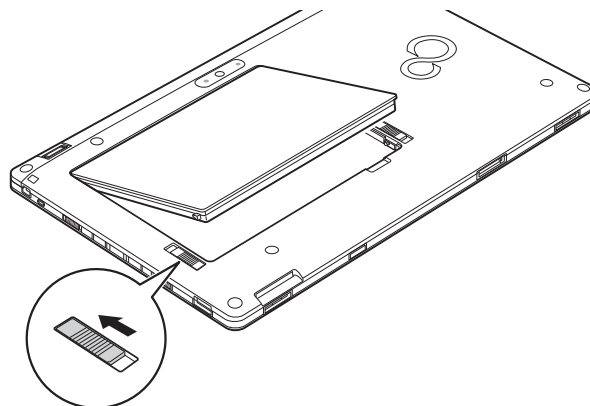

Figure 20. Retrait de la batterie

Remplacement sous tension

Pour remplacer la batterie alors que le système est sous tension, exécutez les opérations suivantes :



AVANT D'ENLEVER LA BATTERIE, ASSUREZ-VOUS QUE L'ADAPTATEUR SECTEUR EST BIEN CONNECTÉ. L'ORDINATEUR NE DISPOSE D'AUCUNE BATTERIE TEMPORAIRE POUR FAIRE FONCTIONNER LE SYSTÈME DURANT LE REMPLACEMENT DE LA BATTERIE. SI VOUS N'UTILISEZ PAS L'ADAPTATEUR SECTEUR, VOUS PERDREZ TOUTES LES DONNÉES NON ENREGISTRÉES.

- 1 Branchez l'adaptateur secteur sur votre ordinateur, puis sur une prise électrique sous tension.
- 2 Suivez les étapes 3 à 5 de la section « Remplacement hors tension ».



SI LE CONNECTEUR DE LA BATTERIE AU LITHIUM-POLYMÈRE N'EST PAS BIEN ENFONCÉ, VOUS RISQUEZ DE NE PAS POUVOIR UTILISER L'ORDINATEUR OU RECHARGER LA BATTERIE.

Cartes Secure Digital

Votre PC Tablette STYLISTIC peut accueillir des cartes Secure Digital (SD), sur lesquelles vous pouvez stocker et transférer des données vers et à partir de divers dispositifs numériques. Ces cartes utilisent une architecture de mémoire flash, ce qui veut dire que vous n'avez pas besoin d'une source d'énergie pour conserver les données. Veuillez prendre note que les cartes SD et SDHC sont prises en charge, mais que les cartes SDXC ne sont pas compatibles.

Les cartes SD permettent un stockage mobile sur plusieurs types de dispositifs, tels que des téléphones cellulaires, des systèmes de positionnement mondial, des appareils photo numériques et des assistants numériques personnels. Les cartes SD transfèrent les données rapidement et sollicitent très peu la batterie.

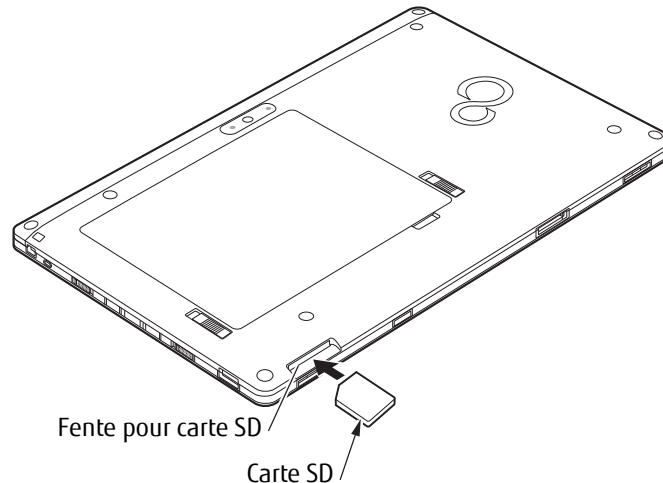
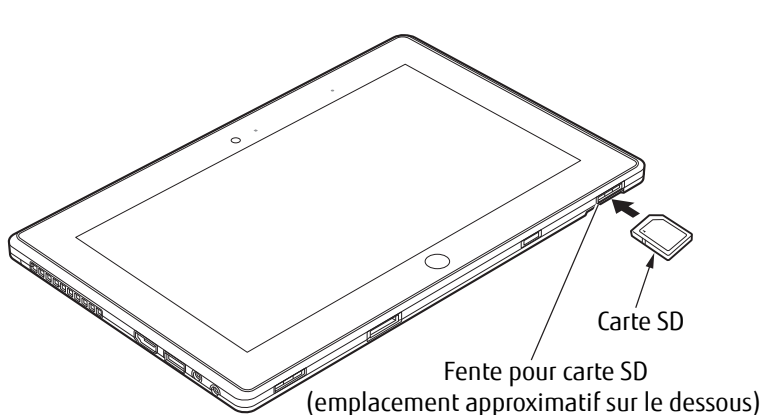

Installation d'une carte SD

Lorsque vous tenez le PC Tablette en position horizontale avec l'avant de l'appareil face à vous et la caméra web à gauche, la fente pour carte SD est située dans la partie supérieure du côté gauche, à l'arrière (Figures 21 et 22). Pour installer une carte SD, exécutez les opérations suivantes :



SI VOUS INSÉREZ OU RETIREZ UNE CARTE SD PENDANT LE PROCESSUS D'ARRÊT OU DE DÉMARRAGE DE VOTRE PC TABLETTE STYLISTIC, VOUS RISQUEZ D'ENDOMMAGER LA CARTE ET/OU VOTRE ORDINATEUR.

N'INSÉREZ PAS DE CARTE DANS LA FENTE S'IL Y A DE L'EAU OU TOUTE AUTRE SUBSTANCE SUR LA CARTE, CAR VOUS POURRIEZ ENDOMMAGER DE FAÇON PERMANENTE LA CARTE, VOTRE PC TABLETTE STYLISTIC OU LES DEUX.

- 1 Le guide d'utilisation de la carte mémoire vous indiquera comment l'installer. Certaines cartes pourraient nécessiter que votre ordinateur soit éteint pendant que vous les insérez.
- 2 Avant d'insérer votre carte, assurez-vous qu'aucune autre carte n'est déjà installée dans la fente. Si c'est le cas, consultez la rubrique Retirer une carte SD.
- 3 Tenez l'ordinateur de sorte que l'étiquette soit dans le même sens que l'écran, puis insérez votre carte dans la fente.
- 4 Poussez fermement la carte dans la fente jusqu'à ce qu'elle soit logée dans le connecteur.

Retrait d'une carte SD

Pour retirer une carte SD, suivez ces étapes faciles :



LE GUIDE D'UTILISATION DE LA CARTE MÉMOIRE VOUS INDIQUERA COMMENT LA RETIRER. CERTAINES CARTES POURRAIENT NéCESSITER QUE VOTRE PC TABLETTE STYLISTIC SOIT EN MODE SOMMEIL OU QU'IL SOIT ÉTEINT PENDANT QUE VOUS LES RETIREZ.

- 1 Dans la zone de notification, cliquez sur l'icône « Retirer le périphérique en toute sécurité ». Dans la liste, mettez la carte en surbrillance, puis cliquez sur Stop.
- 2 Enfoncez la carte SD jusqu'à ce que vous sentiez un déclic de déverrouillage. La carte s'éjecte ensuite de la fente pour que vous puissiez la retirer.

Chapitre 4

Dépannage de votre PC Tablette

Dépannage

Il est possible que vous rencontriez parfois des problèmes simples de configuration ou d'exploitation pouvant être résolus sur le champ, ou des problèmes au niveau d'un périphérique pouvant être résolus en remplaçant l'équipement. Les informations contenues dans cette section vous aideront à isoler et résoudre certains de ces problèmes simples et à identifier les pannes qui nécessitent une réparation.

Identification du problème

Si vous éprouvez un problème, consultez la procédure suivante avant d'entreprendre un processus de dépannage complexe :

- 1 Éteignez votre PC Tablette STYLISTIC.
- 2 Assurez-vous que l'adaptateur secteur est connecté à votre ordinateur portable et à une source d'alimentation secteur active.
- 3 Assurez-vous que les cartes éventuellement installées sur l'ordinateur sont bien branchées. Si un problème se produit avec une carte, retirez-la de la fente, vous éliminerez ainsi ce risque de défaillance.
- 4 Assurez-vous que tous les périphériques connectés aux connecteurs externes sont bien branchés. Vous pouvez également déconnecter ces périphériques pour vous assurer qu'ils ne sont pas à l'origine de la panne.

- 5 Mettez votre PC Tablette en marche. Assurez-vous qu'il soit resté hors fonction pendant 10 secondes au moins avant de le remettre en marche.
- 6 Laissez s'exécuter la procédure d'amorçage.
- 7 Si le problème n'a pas été résolu, consultez le tableau suivant pour obtenir des renseignements plus détaillés concernant le dépannage.



SI VOUS PRENEZ EN NOTE TOUT CE QUE VOUS ESSAYEZ, LE SERVICE D'ASSISTANCE POURRA VOUS AIDER PLUS RAPIDEMENT EN VOUS DONNANT DES SUGGESTIONS SUPPLÉMENTAIRES AU TÉLÉPHONE.

- 8 Si vous avez essayé les solutions suggérées par le tableau de dépannage sans succès, communiquez avec le service d'assistance :

Appel sans frais : 1-800-8Fujitsu (1-800-838-5487)

Site Web : <http://www.computers.us.fujitsu.com/support>

Avant de nous contacter, veuillez avoir les informations suivantes à portée de main pour que notre préposé du service à la clientèle puisse vous venir en aide le plus rapidement possible :

- Nom du produit
- Numéro de configuration du produit
- Numéro de série du produit
- Date d'achat
- Conditions dans lesquelles le problème est survenu
- Texte des messages d'erreur reçus
- Types de périphériques connectés, si applicable

Pour les numéros de série et de configuration, consultez l'étiquette de configuration sur le dessous de votre ordinateur.

Problèmes spécifiques

Utilisation du tableau de dépannage

Lorsque vous éprouvez des problèmes avec votre PC Tablette, essayez de trouver les symptômes sous la colonne Problème du tableau suivant pour la fonction qui vous cause des problèmes. Vous trouverez une description des causes communes pour ce symptôme sous la colonne Cause possible ; le cas échéant, ce que vous pouvez faire pour corriger la situation se trouve sous la colonne Solutions possibles. Il est possible que certaines causes et solutions possibles ne s'appliquent pas à votre ordinateur.

Tableau de dépannage

Problèmes audio	page 58	Problèmes d'alimentation électrique	page 60
Problèmes de disque dur	page 58	Problèmes d'arrêt et de démarrage	page 62
Problèmes de clavier ou de souris	page 58	Problèmes vidéo	page 63
Problèmes de saisie avec le stylet	page 59	Problèmes divers	page 64
Problèmes de périphérique USB	page 59		

Problème	Cause possible	Solutions possibles
Problèmes audio		
Aucun son ne sort du haut-parleur incorporé.	Le volume est réglé à un niveau très bas.	Régalez le volume de votre ordinateur et de votre système d'exploitation. Cliquez sur l'icône Volume dans la zone de notification, en bas à droite de l'écran (elle ressemble à un haut-parleur). Si la case Mute (Sourdine) est entourée d'un cercle rouge, cliquez dessus pour la désélectionner.
	Des écouteurs sont branchés sur votre PC Tablette.	Le branchement d'écouteurs désactive le haut-parleur incorporé. Retirez les écouteurs.
Problèmes de disque dur		
Vous ne pouvez pas accéder à votre disque dur.	Un mauvais identificateur d'unité a été utilisé par une application lorsqu'un disque d'amorçage a été utilisé pour démarrer votre ordinateur.	Assurez-vous que la lettre d'unité utilisée par l'application est bien celle qu'utilise le système d'exploitation. Lorsque le système d'exploitation est démarré à partir d'un CD, les identifications du lecteur sont ajustées automatiquement.
	Les paramètres de sécurité exigent un mot de passe pour le démarrage du système d'exploitation.	Vérifiez votre mot de passe et vos paramètres de sécurité.
Problèmes de clavier ou de souris		
Vous avez installé un clavier ou une souris externe en option et il/elle ne semble pas fonctionner.	Votre système d'exploitation n'utilise pas le bon pilote pour ce périphérique.	Consultez la documentation du périphérique et du système d'exploitation, puis installez le pilote approprié.
Vous avez connecté un clavier externe ou une souris et il/elle semble bloquer le système.	Votre système d'exploitation n'utilise pas le bon pilote.	Consultez la documentation du périphérique et du système d'exploitation, puis installez le pilote approprié.
	Votre système s'est planté.	Essayez de redémarrer votre système.

Problème	Cause possible	Solutions possibles
Problèmes de saisie avec le stylet		
Le curseur ne suit pas le stylet.	L'écran doit être étalonné.	Pour de plus amples informations, voir Voir « Étalonner l'écran » en page 29.
La Tablette ne réagit pas au stylet.	Il se peut que le système se soit planté.	Si le PC Tablette ne réagit pas au stylet, connectez un clavier externe à l'ordinateur pour voir s'il réagit aux impulsions des touches. Si l'ordinateur ne réagit pas non plus dans ce cas, il se peut que l'application ou le système se soit planté, auquel cas un redémarrage semble nécessaire. Si l'ordinateur réagit au clavier mais pas au stylet, contactez votre représentant ou distributeur local, ou appelez le service de soutien Fujitsu au 1-800-8Fujitsu (1-800-838-5487) pour obtenir de l'aide.
Problèmes de mémoire		
Dans le panneau de configuration, l'écran Système n'indique pas le montant correct de mémoire installée.	Votre mémoire est défaillante.	Vérifiez les messages de l'auto-diagnostic de démarrage (POST). Voir « Messages de l'auto-diagnostic de mise sous tension » en page 65.
Problèmes de périphérique USB		
Votre système ne reconnaît pas le périphérique USB que vous avez installé ou le périphérique ne fonctionne pas correctement.	Votre périphérique n'est pas bien installé.	Retirez et réinstallez votre périphérique.
	Le périphérique a peut-être été installé pendant qu'une application était en exécution, par conséquent votre système ne reconnaît pas son installation.	Fermez l'application et redémarrez votre ordinateur portable.
	Votre périphérique pourrait ne pas disposer du bon pilote de logiciel actif.	Consultez la documentation relative à votre logiciel et activez le bon pilote.

Problème	Cause possible	Solutions possibles
Problèmes d'alimentation		
Lorsque vous allumez votre PC Tablette rien ne semble se.	La batterie installée est complètement déchargée ou aucun adaptateur de courant n'est installé.	Vérifiez le tableau de voyants d'état pour déterminer la présence et l'état de la batterie. Voir « Tableau de voyants d'état » en page 22. Installez une batterie chargée ou branchez un adaptateur d'alimentation.
	La batterie est installée, mais elle est défectueuse ou faible.	Lorsque la batterie descend à un niveau critique, le système se met systématiquement en mode Veille pour éviter tout problème d'alimentation. Pour résoudre ce problème, branchez une source d'alimentation externe (adaptateur secteur, par exemple) ou une batterie chargée dans l'ordinateur.
	Le système a atteint une température critique.	Pour éviter tout dégât aux composants sensibles à la chaleur, l'ordinateur se met en mode Sommeil lorsque la température est trop élevée. Il est impossible de reprendre l'utilisation de l'ordinateur tant qu'il ne s'est pas refroidi suffisamment. Mettez l'ordinateur dans un endroit frais.
	L'adaptateur secteur n'est pas branché convenablement.	Vérifiez si votre adaptateur est branché de façon appropriée. Voir « Sources d'alimentation » en page 37.
	L'adaptateur d'alimentation ne reçoit pas de courant de la prise murale ou de la prise de l'avion.	Branchez le cordon d'alimentation secteur dans une autre prise murale et vérifiez si un interrupteur ou un disjoncteur coupe le courant. Si vous utilisez un adaptateur auto/avion dans un véhicule, assurez-vous que la clé de contact est à la position On (marche) ou Acc. (accessoires).
	L'adaptateur secteur est défaillant.	Essayez un autre adaptateur d'alimentation.

Problème	Cause possible	Solutions possibles
Votre PC Tablette STYLISTIC s'éteint tout seul.	Les paramètres de gestion d'alimentation sont réglés à des temporisations (délais d'inactivité) automatiques trop courtes par rapport à vos besoins d'exploitation.	Bougez la souris pour rétablir le fonctionnement. Si cela ne fonctionne pas, appuyez sur le bouton d'alimentation/veille/reprise. Vérifiez vos paramètres de gestion d'alimentation, ou fermez vos applications et consultez les propriétés des Options d'alimentation du Panneau de configuration pour ajuster les valeurs de temporisation afin qu'elles répondent mieux à vos besoins.
	Votre adaptateur d'alimentation est tombé en panne ou a perdu sa source d'énergie.	Assurez-vous que l'adaptateur est branché et que la prise est alimentée.
	Vous avez ignoré un avertissement de batterie faible, la batterie s'est épuisée et le système est entré en mode de veille.	Installez un adaptateur d'alimentation puis appuyez sur le bouton d'alimentation/veille/reprise. Voir « Sources d'alimentation » en page 37.
	Votre batterie est défectueuse.	Vérifiez l'état des batteries à l'aide du Tableau de voyants d'état. Si la batterie est court-circuitée, remplacez-la ou retirez-la. Voir « Tableau de voyants d'état » en page 22.
Le PC Tablette ne fonctionne pas lorsqu'il est alimenté uniquement par batterie.	La batterie installée est épuisée.	Remplacez la batterie par une batterie chargée ou branchez un adaptateur d'alimentation.
	Aucune batterie n'est installée.	Installez une batterie chargée.
	La batterie n'a pas été correctement installée.	Vérifiez si la batterie est bien connectée en la réinstallant.
	La batterie installée est défectueuse.	Consultez le tableau de voyants d'état pour connaître l'état de la batterie et remplacez ou retirez la batterie si elle est court-circuitée. Voir « Tableau de voyants d'état » en page 22.

Problème	Cause possible	Solutions possibles
La batterie semble se décharger trop rapidement.	Les fonctions d'économies d'énergie sont peut-être désactivées.	Consultez le menu Options d'alimentation du Panneau de configuration pour changer les paramètres en fonction de vos besoins.
	La luminosité est réglée au maximum.	Réduisez la luminosité. Plus la luminosité est élevée, plus l'écran d'affichage consomme de l'énergie.
	Une des applications que vous exécutez utilise beaucoup d'énergie en raison d'un accès fréquent à un lecteur ou de l'utilisation de la carte réseau local sans fil.	Utilisez un adaptateur de courant pour cette application chaque fois que vous le pouvez.
	La batterie est très vieille.	Remplacez la batterie.
	Les batteries ont été exposées à des températures élevées.	Remplacez la batterie.
	La batterie est trop chaude ou trop froide.	Rétablissez le PC Tablette à la température d'exploitation normale. L'icône de chargement sur le tableau de voyants d'état clignote lorsque la batterie est en dehors de la plage de fonctionnement.
Problèmes d'arrêt et de démarrage		
La glissière d'alimentation/veille/reprise ne fonctionne pas.	La glissière d'alimentation/veille/reprise est désactivé.	Pour le réactiver, allez à Panneau de configuration -> Options d'alimentation, puis cliquez sur l'onglet Avancés. Dans la zone Alimentation, sélectionnez l'option « Changer ce que fait le bouton d'alimentation ».
	Il est possible qu'il y ait un conflit entre logiciels.	Fermez toutes les applications et essayez le bouton à nouveau.

Problème	Cause possible	Solutions possibles
Le système se met en marche et affiche les informations sur la mise en marche, mais n'est pas en mesure de charger le système d'exploitation.	Vous avez un système protégé qui requiert un mot de passe pour charger votre système d'exploitation.	Assurez-vous d'avoir le bon mot de passe. Accédez à l'utilitaire de configuration et vérifiez les paramètres de sécurité, puis modifiez-les en conséquence. Voir « Utilitaire de configuration du BIOS » en page 41.
	Les paramètres d'amorçage de l'utilitaire de configuration du BIOS sont incompatibles avec votre configuration.	Configurez la source d'exploitation en appuyant sur la touche [F12] pendant que le logo Fujitsu est affiché sur l'écran ou utilisez la touche [F2], accédez à l'utilitaire de configuration et ajustez les paramètres de source à partir du menu Amorçage. Voir « Utilitaire de configuration du BIOS » en page 41.
	Le disque dur n'a pas été détecté.	Utilisez l'utilitaire de configuration du BIOS pour détecter automatiquement le disque dur interne.
Un message d'erreur s'affiche sur l'écran durant la procédure d'amorçage.	L'auto-diagnostic de mise sous tension (POST) a détecté un problème.	Consultez les messages de l'auto-diagnostic de démarrage pour déterminer la signification et la gravité du problème. Tous les messages n'indiquent pas des erreurs ; certains sont simplement des indicateurs d'état. Voir « Messages de l'auto-diagnostic de mise sous tension » en page 65.
Votre PC Tablette semble changer les paramètres de configuration lorsque vous le démarrez.	Les modifications que vous avez apportées à la configuration du BIOS n'ont pas été sauvegardées et vous avez quitté l'utilitaire sans les sauvegarder.	Assurez-vous de sélectionner l'option Sauvegarder les changements et quitter lorsque vous quittez l'utilitaire de configuration du BIOS.
Problèmes vidéo		
L'écran d'affichage demeure vide lorsque vous mettez en marche votre PC Tablette.	La temporisation d'affichage a été réglée à des intervalles trop courts et vous n'avez pas remarqué que l'écran s'allume et s'éteint souvent.	Bougez la souris pour rétablir le fonctionnement. Si cela ne fonctionne pas, appuyez sur le bouton d'alimentation/veille/reprise (l'écran d'affichage peut avoir été arrêté par le mode sommeil, veille automatique ou temporisation vidéo).
Le PC Tablette s'est mis en marche en émettant une série de tonalités et votre écran intégré est vide.	L'auto-diagnostic de démarrage (POST) a détecté une défaillance qui ne permet pas à l'écran de fonctionner.	Communiquez avec le service d'assistance.

Problème	Cause possible	Solutions possibles
L'écran devient vide par lui-même après avoir été utilisé.	Les valeurs de temporisation menant au mode d'économie d'énergie sont réglées à des intervalles très courts et vous n'avez pas remarqué que l'écran s'est allumé, puis éteint de nouveau.	Appuyez sur le bouton d'alimentation/veille/reprise. (L'écran d'affichage peut avoir été arrêté par le mode sommeil, veille automatique ou temporisation vidéo).
	Le PC Tablette s'est mis en mode Sommeil ou en mode Veille prolongée car vous ne l'avez pas utilisé pendant un certain moment.	Appuyez sur le bouton d'alimentation/veille/reprise. Vérifiez vos paramètres de gestion de l'alimentation, ou fermez vos applications et allez dans le menu « Économies d'énergie » de l'utilitaire de configuration pour ajuster les valeurs de temporisation afin qu'elles répondent mieux à vos besoins. Voir « Utilitaire de configuration du BIOS » en page 41.
L'écran affiche des zones claires ou sombres.	Si ces zones sont très petites et si leur nombre est restreint, cela est normal pour un grand écran ACL.	Ne faites rien.
	Si les zones sont nombreuses ou suffisamment grandes pour perturber vos besoins d'exploitation.	L'écran est défectueux : communiquez avec le service d'assistance.
Problèmes divers		
Un message d'erreur s'affiche sur l'écran durant l'exécution d'une application.	Les applications génèrent souvent leurs propres messages d'erreur.	Pour obtenir de plus amples informations, consultez le guide d'utilisation et les écrans d'aide de votre application. Tous les messages n'indiquent pas des erreurs ; certains sont simplement des indicateurs d'état.

Messages de l'auto-diagnostic de mise sous tension

Voici une liste des messages d'erreur et d'état que le BIOS Phoenix et/ou votre système d'exploitation peuvent générer ainsi qu'une explication pour chacun d'eux. Les messages d'erreurs sont marqués d'un *. Si un message d'erreur est affiché et ne se trouve pas dans la liste, prenez-le en note et vérifiez-le dans la documentation du système d'exploitation (à l'écran et dans le manuel imprimé). Si vous ne trouvez pas d'explication au message, communiquez avec le service d'assistance.

***Données NVRAM non valides**

Problème d'accès à la mémoire NVRAM. Au cas où ce message s'afficherait, ce qui est peu probable, vous pourriez avoir un problème d'affichage. Vous pouvez continuer à utiliser votre ordinateur mais vous devriez communiquer avec le service d'assistance pour plus d'informations.

***Système d'exploitation introuvable**

Le système d'exploitation ne peut pas être localisé ni sur le lecteur A: ni sur le lecteur C: Accédez à l'utilitaire de configuration et vérifiez si le disque fixe et le lecteur A: sont bien identifiés et si la séquence d'amorçage est bien configurée. Le système d'exploitation devrait être sur le lecteur C: sauf si vous avez changé sensiblement votre installation. Si l'utilitaire de configuration est bien installé, votre disque dur pourrait être corrompu.

***Erreur de l'horloge de temps réel - Vérifiez les paramètres d'heure et de date**

L'horloge de temps réel a échoué le test du BIOS. Une réparation de la carte mère pourrait être nécessaire. Communiquez avec le service d'assistance.

Restauration de votre image de système et de vos logiciels

Avant de commencer à utiliser votre ordinateur, il est très important de copier sur DVD l'image d'origine de votre système et votre disque d'amorçage. Pour ce faire, suivez les instructions données dans les sections « Sauvegarde de l'image d'origine » et « Création de sauvegardes de l'image d'origine et des disques » de ce chapitre.

Enregistrement et restauration de vos images d'origine et de système

Outre les instructions sur l'enregistrement de votre image d'origine, ce document explique plusieurs autres procédures importantes, notamment la création d'une image de système, la restauration de l'image d'origine et des images de système, la gestion de vos images et la restauration des partitions sur un disque dur.



- POUR INSTALLER DES APPLICATIONS, POUR COPIER L'IMAGE D'ORIGINE ET LES IMAGES DE SYSTÈME, POUR GRAVER UN DISQUE D'AMORÇAGE, **VOUS DEVEZ AVOIR UN GRAVEUR DE DVD INTERNE OU EXTERNE.**
 - IL EST EXTRÊMEMENT IMPORTANT DE COPIER VOTRE IMAGE D'ORIGINE SUR DES SUPPORTS AMOVIBLES (P. EX. DISQUES DVD). DANS LE CAS CONTRAIRE, VOUS RISQUEZ DE NE PAS POUVOIR RESTAURER L'IMAGE À UNE DATE ULTÉRIEURE.
 - NOUS VOUS RECOMMANDONS D'UTILISER DES DISQUES DE TYPE DVD-R OU DVD+R POUR VOS SAUVEGARDES MAIS LES SUPPORTS* SUIVANTS SONT AUSSI PRIS EN CHARGE :
POUR L'IMAGE D'ORIGINE, LES DONNÉES D'APPLICATION ET LE DISQUE D'AMORÇAGE : DVD-R/+R.
POUR LES IMAGES DE SYSTÈME CRÉÉES PAR L'UTILISATEUR : DVD-R/+R, DVD-RW/+RW, DVD-DL.
- * SELON LE LECTEUR OPTIQUE ET LE FORMAT DU SUPPORT UTILISÉ, CERTAINS TYPES DE SUPPORTS PEUVENT NE PAS CONVENIR À LA CRÉATION D'IMAGES DE SYSTÈME.



EN RAISON DE CERTAINES EXIGENCES DE LICENCE, CERTAINES APPLICATIONS TIERCES DEVRONT ÊTRE INSTALLÉES SÉPARÉMENT.

Enregistrement de votre image d'origine

Lorsque vous avez acheté votre nouveau système, l'image d'origine a été pré-installée dans une partition cachée de votre disque dur. Une copie de l'image d'origine vous permettra, en cas de panne grave, de restaurer votre système exactement comme il était à l'origine.

Pour créer une copie de sécurité de l'image d'origine sur des DVD, quatre ou cinq disques vierges (les DVD-R ou DVD+R sont recommandés) vous seront nécessaires. Lorsque vous avez terminé la copie, assurez-vous d'étiqueter clairement les disques et de les conserver en lieu sûr.

Création d'images de sauvegarde de l'image d'origine et d'un disque d'amorçage

Le bouton **[Gérer/Changer]** permet de créer des copies de sauvegarde de l'image d'origine et/ou du disque d'amorçage.



TOUTES LES DONNÉES CRÉÉES PAR L'UTILISATEUR SERONT SUPPRIMÉES DE VOTRE SYSTÈME LORSQUE L'IMAGE D'ORIGINE SERA RESTAURÉE.

- 1 Lancez l'application **Sauvegarde et restauration de système** avec l'aide de l'icône correspondante sur le bureau Windows, puis cliquez sur **[Oui]** dans la boîte de dialogue **Contrôle de compte d'utilisateur**.
- 2 Sur l'écran **Faites une copie de sécurité de vos données**, cliquez sur **[Suivant]**.
- 3 Sélectionnez l'onglet **[Gérer/créer]**, puis cliquez sur **[Créer un jeu de disques de restauration]** afin de graver l'image d'origine de votre ordinateur sur des DVD.
- 4 Sous « Step 1: Veuillez sélectionner un type de support pour le disque de restauration », sélectionnez **Type de support** dans la liste déroulante, puis cliquez sur **[Suivant]**. (Remarque : cet écran indique le nombre de disques nécessaires à la restauration).
- 5 Sous « Step 2: Confirm your Recovery Disc » (Étape 2 : Confirmez votre disque de restauration), les disques d'amorçage et de restauration sont par défaut tous les deux sélectionnés dans la Liste des disques de restauration. Si vous gravez une sauvegarde pour la première fois, veillez à sélectionner les options suivantes : Cliquez sur **[Suivant]**.
- 6 Sur l'écran de confirmation « Mise en garde concernant les disques », cliquez sur **[OK]**.



VEILLEZ À BRANCHER L'ORDINATEUR SUR LE SECTEUR POUR LES ÉTAPES SUIVANTES CAR ELLES RISQUENT DE DURER LONGTEMPS.

- 7 Cliquez sur le bouton **[Démarrer]** de l'écran « Étape 3 : Making Recovery Disc » (Étape 3 : Création du disque de Restauration), cliquez sur [Démarrer].
- 8 Le système vous demandera d'insérer les disques.
- 9 Lorsque la procédure est terminée, vous devez cliquer sur **[Terminer]** sous le message « Étape 4 : Making Recovery Disc process has been completed » (Étape 4 : La création du disque de restauration est terminée) apparaît, cliquez sur [Terminer].

Restauration de votre image d'origine.

Si vous avez un jour besoin de restaurer votre image d'origine, exécutez les opérations suivantes.



TOUTES LES DONNÉES CRÉÉES PAR L'UTILISATEUR SERONT SUPPRIMÉES DE VOTRE SYSTÈME LORSQUE L'IMAGE D'ORIGINE SERA RESTAURÉE.

Si vous désirez restaurer votre image d'origine, exécutez les opérations indiquées sous « Exécution de la fonctionnalité Restauration et Utilitaires à partir du disque dur ».

Création d'une image de système

Étape facultative : Depuis votre bureau Windows, lancez l'utilitaire Applications Fujitsu en prime, puis sélectionnez les composants que vous désirez installer. (Vous pouvez aussi accéder aux Applications bonus en ouvrant le panneau Charms à partir de l'écran Modern Start, et en recherchant les applications bonus Fujitsu.)

Copies de sauvegarde de l'image système configurées par l'utilisateur : Sur votre bureau, il existe une icône **[Sauvegarde et restauration du système]** qui vous permet de faire une copie de sécurité de votre image système actuelle sur un autre emplacement de votre disque dur ou sur un support externe. Une image système est un enregistrement de la configuration de votre unité de disque C à un moment précis. Il est conseillé de faire occasionnellement une copie de sécurité de l'image système afin de pouvoir revenir à certains stades précédents sans avoir à revenir au tout début, à l'image d'origine.



Par défaut, les images de système sont enregistrées dans l'unité de disque D: située dans le dossier Sauvegarde et restauration du système. Vous pouvez également décider d'enregistrer l'image sur un disque dur externe.

- 1 Lancez l'application **Sauvegarde et restauration de système** avec l'aide de l'icône correspondante sur le bureau Windows, puis cliquez sur [Oui] dans la boîte de dialogue **Contrôle de compte d'utilisateur**.
- 2 Sur l'écran **Faites une copie de sécurité de vos données**, cliquez sur [Suivant].
- 3 Sur l'écran **Sauvegarde et restauration de système**, sélectionnez l'onglet [Sauvegarde].
- 4 Cliquez sur le bouton [Sauvegarder le système de l'utilisateur].
- 5 Sous « Step 1: Select a backup destination » (Étape 1 : Sélectionnez une destination de sauvegarde), sélectionnez le disque de destination. Par défaut, le lecteur de destination est le D. Vous pouvez également choisir l'option [Autre disque] pour enregistrer l'image sur un disque externe. Sélectionnez si vous désirez que le système exécute une opération [Arrêter] ou [Redémarrer] lorsque la procédure est terminée.
- 6 Sous « Step 2: Name your backup images » (Étape 2 : Nommez vos images de sauvegarde.), vous pouvez saisir jusqu'à 300 caractères d'informations se rapportant au fichier de sauvegarde. Ces informations vous aideront à identifier l'image ultérieurement.
- 7 Sous « Step 3: Faites une copie de sécurité de toute l'image du disque C: », vérifiez vos paramètres de sauvegarde et cliquez sur [Suivant].
- 8 Cliquez sur le bouton [OK] de l'écran « Étape 4 : Please confirm the following before starting your backup » (Étape 4 : Veuillez confirmer les données suivantes avant de lancer la sauvegarde), cliquez sur [OK] pour redémarrer votre ordinateur et lancer la sauvegarde.
- 9 Une fois la sauvegarde effectuée et après redémarrage du système, l'écran « Step 5: Backup Completed. Confirm the results » (Étape 5 : Sauvegarde terminée. Confirmez les résultats) doit apparaître sur le bureau, confirmant que la création l'image de sauvegarde est réussie. Cliquez sur [Fermer] pour fermer la boîte de dialogue Sauvegarde et restauration de système.
- 10 Cliquez sur [OK] pour fermer l'utilitaire Sauvegarde et restauration de système.

Gestion de vos images de sauvegarde

L'outil « Sauvegarde et restauration du système » permet également de copier vos images de sauvegarde, de les archiver sur des DVD, ou de les supprimer de votre disque dur lorsqu'elles n'y sont plus utiles.

- 1 Lancez l'application **Sauvegarde et restauration de système** avec l'aide de l'icône correspondante sur le bureau Windows, puis cliquez sur **[Oui]** dans la boîte de dialogue **Contrôle de compte d'utilisateur**.
- 2 Sur l'écran **Faites une copie de sécurité de vos données**, cliquez sur **[Suivant]**.
- 3 Sélectionnez l'onglet **[Créer/gérer]** et cliquez sur **[Gérer la sauvegarde de système de l'utilisateur]**.
- 4 Dans la fenêtre suivante, le système vous offre de **[Copier]**, **[Supprimer]** et **[Ajouter des commentaires]** à vos images. Sélectionnez l'action que vous voulez voir le bouton effectuer.

Si vous choisissez « Copier » (Pour que le bouton **[Copier]** fonctionne, un disque externe doit être connecté au système, faute de quoi toute tentative de copie produira un message d'erreur.)

- a. Sous « Step 1: Select a backup file that you wish to copy » (Étape 1 : Sélectionnez un fichier de sauvegarde que vous souhaitez copier.), sélectionnez l'emplacement du fichier de sauvegarde désiré. Une liste de fichiers de sauvegarde apparaît. Dans la liste, sélectionnez le fichier que vous désirez copier et cliquez sur **[Suivant]**.
- b. Sous « Step 2: Sélectionnez le disque sur lequel sera copié le fichier de restauration », sélectionnez le fichier de destination et cliquez sur **[Suivant]**.
- c. Sous « Step 3: Commencez à copier les informations suivantes », vérifiez les informations affichées et cliquez sur **[Démarrer]**.
- d. L'écran « Step 4: Processing backup data copying » (Étape 4 : Copie des données de sauvegarde en cours), affiche une barre de progression.
- e. Cliquez sur le bouton **[Terminer]** de l'écran « Étape 5 : Copy completed. Confirm the results » (Étape 5 : Confirmez les résultats), cliquez sur **[Terminer]**.

Sélection de l'option [Supprimer].

- a. Sous « Step 1: Please select your target data » (Étape 1 : Veuillez sélectionner les données désirées.), sélectionnez l'emplacement du fichier de sauvegarde désiré. Une liste de fichiers de sauvegarde apparaît. Sélectionnez le ou les fichiers que vous désirez supprimer et cliquez sur **[Suivant]**.
- b. Cliquez sur le bouton **[Démarrer]** de l'écran « Étape 2 : Delete backup data » (Étape 2 : Supprimer les données de sauvegarde), cliquez sur **[Démarrer]**.
- c. Le système ouvre une fenêtre de confirmation. Cliquez sur **[OK]**.
- d. Cliquez sur le bouton **[Terminer]** de l'écran « Étape 4 : Delete process has been completed » (Étape 4 : La suppression est terminée.), cliquez sur **[Terminer]**.

Sélection de l'option [Ajouter un commentaire].

- a. Sous « Step 1: Please select your target data » (Étape 1 : Veuillez sélectionner les données désirées.), sélectionnez l'emplacement du fichier de sauvegarde désiré. Une liste de fichiers de sauvegarde apparaît. Sélectionnez le fichier auquel vous désirez ajouter des commentaires et cliquez sur **[Suivant]**.
- b. Sous « Step 2: Add comment » (Étape 2 : Ajouter un commentaire), saisissez au maximum 300 caractères dans la zone « Commentaire », puis cliquez sur **[Ajouter]**.
- c. Cliquez sur le bouton **[Terminer]** de l'écran « Étape 3 : Adding comment has been completed » (Étape 3 : Ajout du commentaire terminé), cliquez sur **[Terminer]**.

Restauration à partir de vos images de sauvegarde

- 1 Lancez l'application **Sauvegarde et restauration de système** avec l'aide de l'icône correspondante sur le bureau Windows, puis cliquez sur **[Oui]** dans la boîte de dialogue **Contrôle de compte d'utilisateur**.
- 2 Sur l'écran **Faites une copie de sécurité de vos données**, cliquez sur **[Suivant]**.
- 3 Sélectionnez l'onglet Restaurer et cliquez sur « Restore User System Backup » (Restaurer à partir d'une sauvegarde du système utilisateur).

- 4 Sous « Step 1: Avant de débiter la procédure de restauration, exécutez les opérations suivantes », vérifiez les informations affichées et cliquez sur **[OK]**. Le système redémarrera pour permettre à la restauration de commencer.
- 5 Après le redémarrage du système, l'écran « Explanation about Restore User System Backup » (Explications sur la restauration à partir de la sauvegarde de l'utilisateur) apparaît. Lisez le contrat de licence, puis cliquez sur **[J'accepte]** et sur **[Suivant]**.
- 6 Dans la liste de données de restauration qui s'affiche ensuite, sélectionnez une image de restauration et cliquez sur **[Suivant]**.
- 7 Cliquez sur le bouton **[Démarrer]** de l'écran « Confirmer avant le début de la restauration ».
- 8 Lorsque la restauration est terminée, cliquez sur **[Fermer]** dans le message « Restauration terminée ». L'ordinateur redémarre.

Utilisation des outils Restauration et Utilitaires

Le disque Restauration et Utilitaires contient divers outils permettant de restaurer votre image d'origine ou une image de système, ainsi que d'effacer certaines données inutiles sur votre disque dur.

Méthodes pour accéder aux utilitaires

Les outils « Restauration et Utilitaires » sont pré-installés en usine dans une partition cachée et sont disponibles sur le disque à auto-amorçage. Veuillez prendre note que si vous modifiez la configuration des partitions de votre disque dur, vous risquez de supprimer les outils « Restauration et Utilitaires ». Dans un tel cas, vous ne pourrez plus utiliser la partition cachée pour lancer les outils « Restauration et Utilitaires », mais vous pourrez toujours amorcer le système à partir du disque d'amorçage.

Comment déterminer si la fonctionnalité Restauration et Utilitaires est déjà installée

- 1 Allumez ou redémarrez votre système. Lorsque le logo Fujitsu apparaît, appuyez sur la touche **[F12]**.
- 2 Dans le menu Amorçage qui apparaît, vérifiez si l'option <Restauration et Utilitaires> est présente. Si elle n'y est pas, cela signifie que la fonctionnalité doit être utilisée à partir du disque. Si l'option <Restauration et Utilitaires> n'est pas disponible, reportez-vous à « Exécution de la fonctionnalité Restauration et Utilitaires à partir du disque d'amorçage ».

Exécution de la fonctionnalité Restauration et Utilitaires à partir du disque dur

- 1 Allumez ou redémarrez votre système. Lorsque le logo Fujitsu apparaît, appuyez sur la touche **[F12]**.
- 2 Avec le curseur, allez en bas de page jusqu'à <Restauration et Utilitaires>, puis appuyez sur **[Entrée]**.
- 3 Choisissez votre langue (anglais ou français).
- 4 Trois options sont à disposition : Diagnostics, Restauration et Utilitaires (pour savoir comment utiliser ces outils, consultez la section Restauration et Utilitaires ci-dessous).

Exécution de la fonctionnalité Restauration et Utilitaires à partir du disque d'amorçage

Si vous désirez vérifier/changer la priorité d'amorçage (plutôt que de démarrer à partir du disque dur ou d'un lecteur de disquette externe), exécutez les opérations suivantes :

- 1 Mettez le système sous tension. Lorsque le logo Fujitsu apparaît à l'écran, appuyez sur la touche **[F12]**.
- 2 Mettez en surbrillance l'option **CD/DVD** du menu d'amorçage et appuyez sur la touche **[Entrée]**.
- 3 Mettez le disque d'amorçage sur le plateau du lecteur.
- 4 Cliquez sur **[OK]**.
- 5 Sélectionnez le mode d'amorçage CD/DVD. Mode UEFI et appuyez sur **[Entrée]**. Le logo Fujitsu suivi d'une barre de progression, apparaîtra en bas de l'écran pendant le transfert des fichiers à partir du disque.

Restauration et Utilitaires

Outil Diagnostics : L'outil de diagnostic est conçu pour être utilisé par des informaticiens professionnels. Il y a peu de chances que vous ayez besoin de l'utiliser. Si vous devez toutefois l'utiliser, procédez selon les étapes suivantes :

- 1 Appuyez sur le bouton « Outil Diagnostic » pour démarrer l'outil de diagnostic. Une barre de progression s'affiche pendant le démarrage de l'outil.
- 2 Lisez l'avis et cliquez sur **[OK]**.

- 3 Dans la fenêtre affichant les outils de diagnostic matériel Fujitsu, choisissez une ou plusieurs des options suivantes : Unité centrale, Mémoire, Écran, Disque dur, CD/DVD/BD, Disquette, Clavier, et Souris. Cliquez sur le bouton **[Option]** pour indiquer combien de fois la procédure de diagnostic doit être exécutée sur chaque composant sélectionné. Appuyez sur **[Exécuter]** pour lancer le fonctionnement de l'outil de diagnostic.
- 4 Une fois l'opération terminée, les composants sélectionnés sont entourés en rouge, ce qui indique qu'ils ont été diagnostiqués, puis la fenêtre de résultats apparaît.
- 5 Cliquez sur **[Terminer]** pour fermer l'outil de diagnostic, puis cliquez sur **[Oui]** pour confirmer la fin de la session de diagnostic.

Outil Restauration : L'outil de restauration contient trois options. **Copies de sauvegarde de l'image système configurées par l'utilisateur :** Restauration du disque C: à partir du disque D: ou d'un support externe), **Restauration du disque C:** Restauration de l'image d'origine (disque C: uniquement), et **Restauration complète du disque dur :** Vous pouvez utiliser ces outils pour restaurer l'image d'origine à partir de la partition cachée, pour restaurer une image de sauvegarde créée par vous ou des images enregistrées sur des DVD, et pour restaurer complètement votre disque dur. Si vous désirez savoir comment créer des DVD de restauration de l'image d'origine, des DVD de sauvegarde créée par l'utilisateur, et une sauvegarde de l'image de système, reportez-vous aux sections appropriées ci-dessus.

Pour une restauration à partir du disque D: ou d'un support externe :

- 1 Cliquez sur **[Images de système de l'utilisateur]**
- 2 Un écran avec une barre de progression s'affiche, suivi par l'écran avec l'accord de licence. Cliquez sur **[J'accepte]** pour accepter les conditions du contrat.
- 3 Dans la liste d'images de restauration qui s'affiche ensuite, sélectionnez une image de restauration et cliquez sur **[Suivant]**.
- 4 Cliquez sur le bouton **[Démarrer]** de l'écran « Confirmer avant le début de la restauration ». Le processus de restauration débute ensuite.
- 5 Lorsque la restauration est terminée, cliquez sur **[Fermer]** dans le message « Restauration terminée ». L'ordinateur redémarre.

Pour une restauration à partir de l'image d'origine (partition cachée) :

- 1 Cliquez sur [**Restaurer le disque C:**].
- 2 Un écran avec une barre de progression s'affiche, suivi par l'écran « Restore Factory Image (only C: drive) » (Restauration à partir de l'image d'origine – disque C: uniquement) confirmant que l'image d'origine sera restaurée sur le disque C: et que les données présentes sur le disque D: seront conservées. Cliquez sur [**Suivant**].
- 3 Lisez les instructions, puis cliquez sur [**J'accepte**] et sur [**Suivant**].
- 4 Cliquez sur [**OK**] en bas du message d'avertissement pour restaurer l'image d'origine sur le disque C:.
- 5 Lorsque l'écran avec la barre de progression apparaît, attendez la fin du processus.
- 6 Lorsque la procédure est terminée, cliquez sur [**Terminer**]. L'ordinateur redémarre.

Pour une restauration complète du disque dur :

Suivez les instructions données dans la section appropriée : « **Recovering your Factory Image using Recovery and Utility (for new hard drive or non-bootable hard drive)** » (Restauration de l'image d'origine avec la fonctionnalité Restauration et Utilitaires - à partir d'un nouveau disque dur ou d'un disque dur sans auto-amorçage).

Outil Utilitaires : L'outil Utilitaires comprend deux options : « Supprimer les données sur le disque dur » et « Créer des partitions ».

- L'utilitaire **Supprimer les données sur le disque dur** permet de supprimer toutes les données sur votre disque dur et d'en empêcher leur réutilisation. **REMARQUE : N'utilisez pas l'utilitaire « Supprimer les données sur le disque dur », à moins que vous soyez absolument certain de vouloir effacer votre disque dur en entier, y compris toutes les partitions.**

Pour supprimer les données sur le disque dur :

- a. Cliquez sur [**Suppression des données sur le disque dur**]
- b. Une barre de progression apparaît, suivie par un écran avec l'accord de licence.
- c. Acceptez les conditions du contrat et cliquez sur [**Suivant**].
- d. Dans la liste de disques durs affichée, choisissez le disque dur sur lequel les données seront effacées, puis cliquez sur [**Suivant**].

- L'utilitaire **Création de partitions** sert à changer la taille des partitions sur le disque C: et le disque D:. Pour exécuter cet utilitaire :
 - a. Cliquez sur [**Création d'une partition**].
 - b. Une barre de progression apparaît, suivie par un écran avec l'accord de licence. Acceptez l'accord de licence.
 - c. Sur l'écran **Outil de restauration – Création de partitions**, glissez la coulisse jusqu'à la taille appropriée et cliquez sur [**OK**].
 - d. Au message vous demandant de confirmer la création des partitions, cliquez sur [Oui].

Restauration de l'image d'origine avec la fonctionnalité **Restauration et Utilitaires** (à partir d'un nouveau disque dur ou d'un disque dur sans auto-amorçage)

Si vous avez installé un nouveau disque dur ou si votre disque dur n'a pas de fonction d'auto-amorçage, exécutez les opérations suivantes.

- 1 Mettez le système sous tension. Lorsque le logo Fujitsu apparaît à l'écran, appuyez sur la touche [**Entrée**].
- 2 Mettez en surbrillance l'option **CD/DVD** du menu d'amorçage et appuyez sur la touche [**Entrée**].
- 3 Insérez le disque d'amorçage dans le lecteur de DVD, puis cliquez sur [**OK**].
- 4 Sélectionnez le mode d'amorçage CD/DVD. Mode UEFI et appuyez sur [**Entrée**]. Le logo Fujitsu, suivi d'une barre de progression, apparaîtra en bas de l'écran pendant le transfert des fichiers à partir du disque.
- 5 Choisissez votre langue (anglais ou français).
- 6 Trois options sont à disposition : Diagnostics, Restauration et Utilitaires. Sélectionnez [**Restauration**].
- 7 Sélectionnez [**Restauration intégrale du disque dur**].
- 8 Cliquez sur [**Suivant**] pour confirmer la restauration complète du disque dur. (Toutes les données présentes sur le disque dur seront effacées.)
- 9 Lisez le contrat de licence, sélectionnez [**J'accepte**] et cliquez sur [**Suivant**].

- 10 Cliquez le bouton **[Suivant]** de l'écran « Vérification du disque de restauration » afin de confirmer que le disque d'amorçage a bien été inséré dans le lecteur de disque.
- 11 L'écran de vérification du disque de restauration apparaît, suivi par un message vous invitant à insérer le premier disque. Cliquez sur **[OK]** pour continuer. Répétez cette étape pour tous les disques. Lorsque tous les disques de restauration ont été vérifiés et que la procédure de vérification est entièrement terminée, cliquez sur **[Suivant]**.
- 12 Réinsérez le premier disque de restauration et cliquez sur **[Suivant]**.
- 13 Lorsque le système affiche l'avertissement final signalant que toutes les données des disques C: et D: seront perdues, cliquez sur **[OK]**. Le processus de restauration démarre alors.
- 14 Suivez les instructions d'insertion du disque de restauration suivant et cliquez sur **[OK]**.
- 15 Une fois l'image d'origine copiée sur le disque dur et restaurée, insérez le disque d'amorçage lorsque le message vous y invite.
- 16 Lorsque la procédure de restauration est terminée, cliquez sur **[Terminer]** pour redémarrer le système. L'ordinateur redémarrera automatiquement puis effectuera son amorçage initial.

Téléchargement des mises à jour de pilotes

L'utilitaire FSDM (Fujitsu Software Download Manager) est à votre disposition pour télécharger les plus récentes versions des pilotes, utilitaires et applications depuis le site d'assistance Fujitsu. Si vous avez un système d'exploitation Windows 8 ou Windows 7, vous devez vous connecter au site d'assistance (<http://support.fujitsupc.com/CS/Portal/support.do?srch=DOWNLOADS>)

Chapitre 5

Entretien

Entretien de votre PC Tablette

Si vous prenez soin de votre PC Tablette STYLISTIC, vous augmenterez sa durée de vie et sa fiabilité. Cette section fournit certains conseils relatifs à l'entretien de votre PC Tablette et de ses dispositifs.

LE SYSTÈME CONTIENT DES COMPOSANTS POUVANT ÊTRE FORTEMENT ENDOMMAGÉS PAR UNE DÉCHARGE ÉLECTROSTATIQUE (DES). POUR MINIMISER CE RISQUE, VEUILLEZ PRENDRE LES PRÉCAUTIONS SUIVANTES :



- SI VOUS LAISSEZ TOMBER VOTRE PC TABLETTE OU ENDOMMAGEZ LE BOÎTIER D'UNE FAÇON OU D'UNE AUTRE, ÉTEIGNEZ IMMÉDIATEMENT L'ORDINATEUR ET DÉBRANCHEZ LA FICHE D'ALIMENTATION. DANS LE CAS CONTRAIRE, CELA RISQUE DE PROVOQUER UN COURT-CIRCUIT, DE LA FUMÉE ET/OU UN INCENDIE. POUR SAVOIR COMMENT RÉPARER L'ORDINATEUR, CONTACTEZ LE SERVICE APRÈS-VENTE ET LE SOUTIEN TECHNIQUE FUJITSU PAR TÉLÉPHONE AU 1-800-8FUJITSU (1-800-838-5487), PAR COURRIEL À 8FUJITSU@US.FUJITSU.COM OU VIA NOTRE SITE WEB À [HTTP://WWW.COMPUTERS.US.FUJITSU.COM/SUPPORT](http://www.computers.us.fujitsu.com/support).
 - AVANT DE CONNECTER OU DE DÉCONNECTER VOTRE PC TABLETTE STYLISTIC (LORSQUE VOUS UTILISEZ UN DUPLICTEUR DE PORTS), IL EST TOUJOURS RECOMMANDÉ DE TOUCHER UN OBJET MÉTALLIQUE MIS À LA TERRE AFIN DE DÉCHARGER L'ÉLECTRICITÉ STATIQUE QUI S'EST ACCUMULÉE DANS VOTRE CORPS.
 - TOUT ÉQUIPEMENT ÉLECTRIQUE PEUT ÊTRE DANGEREUX S'IL EST UTILISÉ DE FAÇON INAPPROPRIÉE. LE FONCTIONNEMENT DE CE PRODUIT OU D'AUTRES PRODUITS SIMILAIRES DOIT TOUJOURS SE FAIRE SOUS LA SUPERVISION D'UN ADULTE. NE PERMETTEZ PAS AUX ENFANTS D'ACCÉDER À L'INTÉRIEUR DE TOUT PRODUIT ÉLECTRIQUE ET NE LEUR PERMETTEZ PAS D'EN MANIPULER LES CÂBLES.
- Votre ordinateur STYLISTIC est durable, mais c'est un appareil électronique sensible. Traitez-le avec respect et précaution.
 - Prenez l'habitude de transporter votre ordinateur dans une mallette convenable.

- N'essayez pas de réparer l'ordinateur vous-même. Suivez toujours les instructions d'installation à la lettre.
- Gardez-le loin de la nourriture et des boissons.
- Si vous renversez par accident un liquide sur votre PC Tablette STYLISTIC :
 - 1 Éteignez-le.
 - 2 Positionnez-le de façon à ce que le liquide puisse s'écouler et laissez-le sécher pendant 24 heures, ou plus longtemps s'il le faut.
 - 3 S'il ne démarre pas une fois sec, contactez le service d'assistance clients.
- N'utilisez pas votre PC Tablette dans un environnement très humide (à proximité d'une baignoire, d'une piscine).
- Utilisez toujours l'adaptateur secteur d'origine et des batteries approuvées pour votre ordinateur.
- Évitez d'exposer l'ordinateur au sable, à la poussière et à d'autres matières.
- N'exposez pas votre ordinateur portable à la lumière directe du soleil pendant de longues périodes, car les températures de plus de 60°C (140°F) pourraient l'endommager.
- Ne déposez pas d'objets lourds ou tranchants sur l'ordinateur.

Nettoyage de votre PC Tablette

Instructions générales

Avant de nettoyer ou de désinfecter l'extérieur de votre ordinateur, le clavier ou l'écran ACL, prenez garde à toujours éteindre le système, à débrancher l'adaptateur secteur et à retirer la batterie.

Suivez les procédures de nettoyage en utilisant des produits nettoyants recommandés disponibles dans le commerce.

Extérieur et clavier de l'ordinateur

Pour nettoyer l'extérieur et le clavier, utilisez uniquement l'un des produits suivants :

- Kit de nettoyage pour ordinateur portable Office Depot® N° 154-616
- Lingettes Meridrew Enterprises Klear_Screen®
- Lingettes de nettoyage 3M CL563

Remarque : Après avoir nettoyé votre système avec l'un de ces produits, faites-le reluire et retirez les traces de produit à l'aide d'un tissu doux non-pelucheux.

Écran ACL, capteur d'empreintes digitales*

Pour nettoyer l'écran ACL ou le capteur d'empreintes digitales, utilisez uniquement l'un des produits suivants :

- Kit de nettoyage pour ordinateur portable Office Depot® N° 154-616
- Lingettes Meridrew Enterprises Klear_Screen®

* Convient aux écrans des PC Tablettes, PC convertibles avec protecteur ACL et ordinateurs portables standard.

Remarque : Nettoyez l'écran doucement et laissez-le sécher avant d'allumer votre ordinateur.

Suivez les procédures de désinfection en utilisant des désinfectants recommandés disponibles dans le commerce

Pour désinfecter le PC Tablette, utilisez uniquement l'un des produits suivants :

- Désinfectant pour hôpitaux Veridien® ViraGuard
- Lingettes désinfectantes Veridien® ViraGuard

1 Désinfectez la surface avec un chiffon doux légèrement mouillé avec la solution. Laissez sécher la surface avant d'allumer l'ordinateur.

OU

2 Nettoyez la surface de l'ordinateur à l'aide d'un tissu doux imbibé d'une solution d'éthanol à 50% ou d'un autre germicide à base d'éthanol homologué par l'EPA (« Environment Protection Agency », ou Agence américaine de protection de l'environnement) en tant que désinfectant hospitalier.



- SI VOUS N'UTILISEZ PAS LES BONS PRODUITS, L'AFFICHAGE DE L'ÉCRAN ACL OU L'ORDINATEUR LUI-MÊME PEUT EN ÊTRE ENDOMMAGÉ. POUR SAVOIR COMMENT UTILISER ET MANIPULER CONVENABLEMENT LES PRODUITS NETTOYANTS, PRENEZ GARDE À TOUJOURS CONSULTER LES PROCÉDURES DE NETTOYAGE DU FABRICANT, AINSI QUE LES FICHES TECHNIQUES DE SÉCURITÉ.
- N'UTILISEZ JAMAIS DE NETTOYANTS À BASE ALCALINE, D'AMMONIAQUE, D'ACIDE, OU DE PRODUITS CHIMIQUES BIOLOGIQUES TELS QUE DISSOLVANTS POUR PEINTURE, ACÉTONE, ALCOOL PROPYLIQUE OU ISOPROPYLIQUE OU PÉTROLE. LA FINITION DES SURFACES DE L'ORDINATEUR ET LA PELLICULE DE PROTECTION DE L'ÉCRAN ACL POURRAIENT EN ÊTRE ENDOMMAGÉES.
- N'UTILISEZ JAMAIS D'AIR COMPRIMÉ POUR NETTOYER VOTRE ORDINATEUR.

Entreposage de votre PC Tablette

- Si vous entreposez votre PC Tablette durant un mois ou plus, éteignez-le, chargez complètement les batteries au lithium-polymère, puis enlevez-les.
- Rangez votre Fujitsu STYLISTIC dans un endroit frais et sec. Les températures acceptables sont comprises entre 13°F (-25°C) et 140°F (60°C).
- Rangez votre ordinateur portable et les batteries séparément. Si vous rangez votre ordinateur avec une batterie installée, la batterie se déchargera et sa durée de vie sera réduite. De plus, une batterie défectueuse pourrait endommager votre ordinateur.







- ÉTEIGNEZ TOUJOURS VOTRE ORDINATEUR AVANT DE LE TRANSPORTER ET/OU DE L'EMBALLER. APRÈS AVOIR ÉTEINT LE SYSTÈME, ATTENDEZ QUE LE PANNEAU DE VOYANTS D'ÉTAT INDIQUE BIEN LE STATUT HORS TENSION (C'EST À DIRE QU'AUCUN VOYANT N'EST ALLUMÉ).
- IL EST POSSIBLE QUE L'APPAREIL NE SE METTE PAS AUTOMATIQUÉMENT EN MODE HORS TENSION OU VEILLE PROLONGÉE APRÈS QUE VOUS AVEZ FERMÉ LE COUVERCLE. CETTE SITUATION PEUT SE PRODUIRE EN FONCTION DES PARAMÈTRES DE SÉCURITÉ PAR MOT DE PASSE QUI GÈRENT LA PRÉ-INITIALISATION DU SYSTÈME OU D'UNE AUTRE APPLICATION EN COURS D'UTILISATION SUR L'ORDINATEUR.
- SI VOUS ESSAYEZ DE TRANSPORTER L'ORDINATEUR ALORS QU'IL EST ALLUMÉ, VOUS RISQUEZ D'ENDOMMAGER LA TABLETTE À CAUSE DES CHOCS ET SURCHAUFFES ÉVENTUELS.

Voyager avec votre PC Tablette

- Ne transportez pas votre PC Tablette pendant qu'il est en marche.
- Vous devriez toujours transporter votre PC Tablette en cabine au lieu de l'enregistrer comme bagage.
- Ne faites jamais passer votre PC Tablette au détecteur de métal. Demandez plutôt qu'il soit vérifié à la main par du personnel de sécurité. Par contre, le PC Tablette peut être soumis à un appareil radioscopique correctement réglé. Pour éviter les problèmes, placez-le à proximité de l'entrée de l'appareil et retirez-le aussitôt que possible ou faites inspecter votre ordinateur portable manuellement par le personnel de sécurité. Il se peut que les responsables de la sécurité vous demandent d'allumer votre ordinateur, alors assurez-vous que vous avez une batterie chargée à disposition.

- Apportez avec vous les adaptateurs de fiches nécessaires lorsque vous voyagez outre-mer. Vérifiez le diagramme suivant pour déterminer quel adaptateur de fiche vous serait nécessaire ou renseignez-vous auprès de votre agent de voyage.

Type de prise	Emplacement	Type de prise	Emplacement
 	Canada, États-Unis, Mexique, certains pays d'Amérique latine, Japon, Corée, Taïwan, Philippines		le Royaume-Uni, Irlande, Malaisie, Singapour, certains pays d'Afrique
	Russie et Communauté des États indépendants (CEI), la plupart des pays d'Europe, certains pays d'Amérique Latine, Moyen-Orient, certains pays d'Afrique, Hongkong, Inde, la plupart des pays de l'Asie du Sud		Chine, Australie, Nouvelle-Zélande

Batteries

Entretien de la batterie

- Manipulez toujours les batteries avec soin.
- Ne court-circuitiez pas les terminaux des batteries (c'est à dire, ne touchez pas les deux terminaux avec des objets métalliques). Ne transportez pas des batteries dans votre poche ou sac à main car elles pourraient entrer en contact avec de la monnaie, des clés ou d'autres objets métalliques. Cela pourrait causer une explosion ou un incendie.
- Il ne faut jamais laisser tomber, percer, désassembler, abîmer ou incinérer une batterie.
- Rechargez les batteries uniquement selon les instructions de ce manuel et seulement dans des endroits aérés.
- Ne laissez pas les batteries dans des endroits chauds pendant plus d'une journée ou deux. Les grandes chaleurs risquent de raccourcir la durée de vie de votre batterie.
- Ne rangez pas la batterie pendant plus de 6 mois sans la recharger.

Augmenter la durée de vie des batteries

- Alimentez votre PC Tablette avec l'adaptateur secteur ou l'adaptateur d'auto/avion optionnel chaque fois que vous le pouvez.
- Si votre ordinateur portable fonctionne sur l'alimentation par batterie pendant toute une journée, branchez-le sur l'adaptateur secteur durant la nuit pour recharger la batterie.
- Gardez la luminosité au niveau le plus bas possible.
- Réglez la gestion de la consommation d'énergie pour une durée de vie maximale de la batterie.
- Lorsque votre PC Tablette est allumé et que vous ne l'utilisez pas, mettez-le en mode sommeil.
- Limitez votre accès au lecteur multimédia.
- Désactivez la fonction d'avis automatique d'insertion de votre lecteur

Entretien de votre lecteur multimédia

Entretien de vos lecteurs (lorsqu'un périphérique externe est installé)

Les disques multimédias sont des dispositifs précis qui fonctionneront de manière fiable si vous en prenez bien soin.

- Rangez toujours vos disques multimédias dans leurs étuis lorsqu'ils ne sont pas utilisés.
- Tenez toujours les disques par les bords et évitez d'en toucher la surface.
- Évitez de ranger les disques multimédias dans des endroits où les températures sont extrêmes.
- Ne courbez pas les disques multimédias, ne les rayez pas et ne déposez pas d'objets lourds par dessus.
- Ne renversez pas de liquides sur les disques multimédia, ne les exposez pas à la poussière.
- N'écrivez jamais sur la surface de l'étiquette avec un stylo à bille ou un crayon. Utilisez toujours un crayon-feutre.
- Si un disque est sale, utilisez seulement un nettoyant pour DVD/CD ou essuyez-le avec un chiffon doux, propre et non pelucheux : commencez par le bord intérieur et essuyez en direction du bord extérieur.
- Si un disque subit un changement soudain de température, il est possible qu'une condensation se forme sur la surface. Essuyez l'humidité avec un chiffon doux et non pelucheux, puis laissez le disque sécher à température ambiante. N'UTILISEZ PAS de sèche-cheveux ou d'autre appareil chauffant pour sécher les disques multimédia.

Entretien de votre lecteur optique optionnel

Votre lecteur optique (en option) a une longue durée de vie mais vous devez en prendre soin. Veuillez faire attention aux points suivants :

- Le lecteur fait pivoter le disque compact à une vitesse très élevée. Lorsqu'il fonctionne, ne le transportez pas d'un endroit à un autre, et évitez qu'il subisse un choc ou des vibrations.
- Évitez d'utiliser ou de ranger le lecteur dans un endroit où il serait exposé à des températures extrêmes.
- Évitez d'utiliser ou de ranger le lecteur dans un endroit humide ou poussiéreux.
- Évitez d'utiliser ou de ranger le lecteur à proximité d'aimants ou de dispositifs qui génèrent de forts champs magnétiques.
- N'utilisez pas et ne rangez pas le lecteur dans des endroits exposés à des chocs ou à des vibrations.
- Ne désassemblez pas ou ne démontez pas le lecteur optique.
- L'usage d'un nettoyant spécial pour lentilles est recommandé pour l'entretien du lecteur.

Cartes Secure Digital

Entretien de vos cartes

Les cartes ExpressCard sont durables, mais vous devez en prendre soin. La documentation fournie avec votre carte vous donnera des renseignements spécifiques, mais vous devriez aussi faire attention aux points suivants :

- Pour les protéger de la poussière et de la saleté, rangez vos cartes dans leurs étuis de protection lorsqu'elles ne sont pas installées.
- Évitez toute exposition prolongée aux rayons du soleil ou à une chaleur excessive.
- Gardez les cartes au sec.
- Ne fléchissez pas ou ne courbez pas les cartes et n'y placez pas d'objet lourd.
- Ne faites pas entrer par force une carte dans une fente.
- Évitez de faire tomber les cartes ou de les exposer à des vibrations excessives.

Chapitre 6

Spécifications techniques

Spécifications

Cette partie présente les spécifications techniques du matériel et de l'environnement de votre PC Tablette STYLISTIC Fujitsu. Selon les configurations, les spécifications techniques peuvent varier.

Microprocesseur

AMD Z60 APU (avec carte graphique AMD Radeon™ HD 6250)

Puce

- AMD A68M FCH

Mémoire

Mémoire système

- Module de mémoire vive SDRAM DDR3, 1066 MHz
- Capacité totale de mémoire de 4 Go selon la configuration

Mémoire cache

Cache intégré L2 de 1 Mo

Vidéo

Couleur et résolution Vidéo

Écran IPS HD antireflets à DEL rétroéclairé de 10,1 pouces

- Interne : Résolution 1366 x 768 pixels, 16 mln couleurs
- HDM : Résolution 1920 x 1080 pixels, 16 mln couleurs
- En simultané : Résolution 1366 x 768 pixels, 16 mln couleurs
- Angle de vision verticale et horizontale de 160°

Numériseur

Technologie N-trig® DuoSense®. Numériseur double, comprenant le numériseur actif et le pavé tactile à technologie capacitive (impulsion par le stylo et impulsion digitale jusqu'à 10 doigts)

Mémoire vive vidéo

Carte graphique AMD Radeon™ HD 6250

Win8/Win7 (32 bits) : max 1908 Mo (hyper-mémoire) lorsque la mémoire principale est de 4 Go

Win8/Win7 (64 bits) : max 1964 Mo (hyper-mémoire) lorsque la mémoire principale est de 4 Go

Audio

- Codec Realtek ALC269
- **Écouteurs** : Prise d'écouteurs stéréo de 3,5 mm, 1 V_{eff.} ou moins, impédance minimale de 32 ohms
- Deux haut-parleurs stéréo intégrés
- Deux microphones analogues doubles intégrés

Options de mémoire de masse

Options de disque dur

- Disque dur solide FDE, S-ATA/300 (3,0 Gbit/sec), 64 Go, avec soutien de commande TRIM
- Disque dur solide FDE, S-ATA/300 (3,0 Gbit/sec), 128 Go, avec soutien de commande TRIM
- Disque dur solide FDE, S-ATA/300 (3,0 Gbit/sec), 256 Go, avec soutien de commande TRIM

Communications

- **Réseau local sans fil** : Mitsumi DMW-W095 (Broadcom: 43241)
- **Bluetooth** : Dispositif Bluetooth USB BCM20702 Broadcom pour communications personnelles sur réseau local sans fil
- **Réseau étendu sans fil** : Carte de réseau étendu sans fil intégrée WWAN Gobi 5000, en option (EM7355)

Fonctions de sécurité

Puce Trusted Platform Module (TPM)

Certaines configurations du PC Tablette STYLISTIC Q584 peuvent être dotées en option d'une puce TPM pour améliorer la sécurité du système.

Capteur d'empreintes digitales

Capteur de glissement pour sécurité biométrique.

Fente pour carte SmartCard

Fente intégrée pour carte SmartCard (application tierce requise)

Ports de périphériques

Sur le PC Tablette STYLISTIC :

- Emplacement pour SD Card
- Deux connecteurs USB 2.0 (Universal Serial Bus) pour périphériques en entrée/sortie
- Une prise d'entrée c.c.
- Un connecteur HDMI
- Port de connexion (à 40 broches pour assurer la connexion avec le piédestal STYLISTIC en option)
- Une prise écouteur stéréo
- Caméra Web arrière de 5.0 mégapixels avec mise au point automatique, caméra Web avant HD (1240 x 720 pixels)

Sur le piédestal **STYLISTIC** optionnel

- Trois connecteurs USB 2.0 pour périphériques d'entrée/sortie
- Un connecteur de réseau local Ethernet
- Une entrée c.c.
- Connecteur pour duplicateur de ports (40 broches, pour arrimage au PC Tablette)

Alimentation

Batterie

Batterie au lithium-polymère, 2 accumulateurs ; 7,2 V ; 36 WH ; 5000 mAh

Adaptateur secteur

Autodétection c.a. 100-240 V, fournissant c.c. de 19 V ; 3,16A ; 60W au PC Tablette, y compris un câble c.a.

Gestion de l'alimentation

Conforme à la norme ACPI (Advanced Configuration and Power Interface, ou Interface avancée de configuration et de gestion de l'énergie)

Dimensions et poids

Dimensions générales

Environ 273,5 mm de largeur x 176 mm de profondeur x 13,6 mm d'épaisseur (10,76 po x 6,93 po x 0,54 po)

Poids

Environ 1.65 lb (748g)

Environnement d'exploitation

Température

Utilisation : 5°C à 35°C (41°F à 95°F) Stockage : 5° à 140° F (-15° à 60° C)

Humidité

Utilisation : 20 à 85% d'humidité relative, sans condensation
Stockage : 8% à 85 % d'humidité relative, sans condensation

Altitude

Utilisation : 3 048 m (10 000 pieds) maximum

Accessoires préférés des utilisateurs

Pour commander des accessoires ou demander des informations supplémentaires, veuillez visiter notre site Internet à www.shopfujitsu.com ou appelez 1-800-FUJITSU.

Logiciels fournis

Selon le système d'exploitation pré-installé, votre PC Tablette est livré avec des logiciels inclus afin de vous permettre d'écouter des fichiers audio et de visionner des fichiers vidéo de formats divers. De même, l'ordinateur est fourni avec des logiciels de protection contre les virus et de gestion de l'alimentation. La liste suivante indique les logiciels fournis avec votre système.

- Adobe® Reader
- Norton Studio
- Skype
- OmniPass® (application de reconnaissance des empreintes digitales)

Apprendre à utiliser vos logiciels

Tutoriaux

Tous les systèmes d'exploitation et la plupart des logiciels d'application ont des didacticiels intégrés dès leur installation. Nous vous recommandons vivement de passer en revue le tutorial avant d'utiliser une application.

Guides d'utilisation

Sont compris dans votre PC Tablette, les guides d'utilisation pour votre système d'exploitation et les autres applications pré-installées. Tous les guides d'utilisation non présents sont disponibles en ligne par l'intermédiaire du système d'aide du logiciel. Nous vous recommandons de passer en revue ces guides d'utilisation pour obtenir des informations générales sur l'utilisation des logiciels.

Adobe Reader

Adobe Reader vous permet de visualiser, de naviguer et d'imprimer des fichiers « pdf » à partir des principales plateformes informatiques.

Norton Studio

Gère avec facilité la protection Norton™ de vos ordinateurs et de vos périphériques directement à partir de l'interface mosaïque Windows® 8. Conçu et optimisé pour l'interface mosaïque Windows 8, Norton Studio permet de voir, contrôler, réparer, actualiser et renouveler tous vos abonnements de produits Norton à partir d'un seul et même écran.

OmniPass® (application de reconnaissance des empreintes digitales)

Le capteur d'empreintes digitales utilise le logiciel Softex OmniPass qui fournit des fonctions de gestion de mot de passe aux systèmes d'exploitation Microsoft Windows. OmniPass vous permet d'utiliser un « mot de passe principal, ou maître » pour toutes les applications Windows et mots de passe en ligne, avec une interface d'utilisateur conviviale permettant de gérer en toute sécurité les mots de passe, les utilisateurs et les identités multiples pour chaque utilisateur.

Skype

Skype permet de communiquer sur Internet par voix, vidéo et messagerie instantanée. Skype permet de réaliser des appels téléphoniques sur les réseaux de téléphonie classiques. Les appels à d'autres utilisateurs Skype sont gratuits, alors que les appels à des téléphones fixes et à des téléphones cellulaires sont facturés via un système de comptes d'utilisateur. Skype constitue également un outil utile pour les transferts de fichiers et les téléconférences.

Système d'exploitation

Votre ordinateur est équipé du système d'exploitation suivant :

Microsoft Windows 8 Édition Professionnelle

Renseignements sur la réglementation

Avis

Les changements ou modifications qui ne sont pas expressément approuvés par Fujitsu pourraient interdire aux utilisateurs d'utiliser le matériel.

AVIS DE LA FCC

Avis aux utilisateurs de postes radio et de téléviseurs

Cet appareil a été testé et jugé conforme aux limites établies pour le matériel numérique de classe B, selon la Partie 15 des règlements de la FCC.

Ces limites sont conçues pour assurer une protection raisonnable contre les interférences nuisibles dans un environnement résidentiel. Cet appareil génère, utilise et émet de l'énergie radiofréquence et, si son installation et son utilisation ne sont pas conformes aux instructions, il peut être la cause de parasites nuisibles aux communications radio. Il n'est toutefois pas garanti qu'aucune interférence ne sera observée dans un environnement particulier. Si ce matériel cause des interférences nuisibles à la réception des ondes de radio ou de télévision, ce qui peut être vérifié en le mettant hors tension puis sous tension, l'utilisateur devra tenter de les corriger en procédant comme suit :

- Réorienter ou déplacer l'antenne réceptrice.
- Accroître la distance entre l'appareil et le récepteur.
- Brancher l'appareil sur une prise reliée à un circuit différent de celui sur lequel le récepteur est branché.
- Consulter le vendeur ou un technicien radio/télévision expérimenté pour obtenir de l'aide.

Des câbles de liaison à paires torsadées blindées doivent être utilisés pour assurer la conformité aux limites d'émission RF qui gouvernent ce dispositif.

AVIS DOC (INDUSTRIE CANADA)

Avis aux utilisateurs de postes radio et de téléviseurs

Cet appareil numérique de classe B respecte toutes les exigences de la Réglementation canadienne sur le matériel brouilleur.

Cet appareil numérique de classe B respecte toutes les exigences de la Réglementation canadienne sur le matériel brouilleur.

Annexe A : Guide d'utilisation de la carte de réseau local sans fil



Renseignements sur la réglementation de la FCC

Veillez prendre note des renseignements suivants sur la réglementation relative à la carte réseau sans fil en option.

Remarques et déclarations réglementaires

Santé et autorisation d'utilisation – Carte réseau sans fil

Une carte réseau sans fil émet de l'énergie électromagnétique radiofréquence. Les niveaux d'énergie de ces émissions sont toutefois beaucoup moins élevés que ceux d'autres appareils sans fil, tels que les téléphones cellulaires. La carte réseau sans fil peut être utilisée en toute sécurité car son fonctionnement est conforme aux recommandations et aux normes de sécurité en matière de radiofréquences. L'usage d'une carte réseau sans fil peut être limité dans certaines situations ou certains environnements, notamment :

- à bord d'un avion ;
- dans un lieu contenant des matières explosives ;
- dans des situations où le risque d'interférence avec d'autres appareils ou services est jugé dangereux.

Lorsque la politique d'utilisation des cartes réseaux sans fil de certains lieux à risque n'est pas bien définie (par exemple, dans les aéroports, les hôpitaux, les usines de produits chimiques, les raffineries de pétrole ou de gaz et dans les édifices privés), obtenez d'abord une autorisation.



L'ÉTIQUETTE DE L'IDENTIFIANT DE PRODUIT EST SITUÉE DANS LE COMPARTIMENT DE LA BATTERIE. CETTE ÉTIQUETTE PEUT ÊTRE LUE EN RETIRANT LA BATTERIE (VOIR LES INSTRUCTIONS EN PAGE 50).

L'ÉTIQUETTE D'IDENTIFICATION DU PRODUIT EST SITUÉE DANS LE COMPARTIMENT DE LA BATTERIE. POUR VOIR L'ÉTIQUETTE, RETIREZ LA BATTERIE CONFORMÉMENT AUX INSTRUCTIONS DE LA PAGE 50.

Renseignements sur la réglementation et avis de non-responsabilité

Cette carte réseau sans fil doit être installée et utilisée conformément aux instructions de la documentation livrée avec le produit. Toute modification apportée sans l'approbation expresse du fabricant peut annuler le droit de l'utilisateur de s'en servir. Le fabricant n'est pas responsable des interférences avec la réception des ondes de radio ou de télévision causées par une modification non autorisée ou par le remplacement ou le raccord de câbles et de matériel de connexion autres que ceux prescrits par le fabricant. Il incombe à l'utilisateur de remédier aux interférences causées par une telle modification, substitution ou connexion non autorisée. Le fabricant et ses revendeurs ou distributeurs autorisés ne peuvent être tenus responsables des dommages ni de toute infraction à la réglementation gouvernementale résultant du non-respect de ces directives.

Cet appareil ne doit pas être utilisé avec ou à proximité immédiate d'une antenne ou d'un émetteur.

Avis concernant les réseaux sans fil IEEE 802.11a : Le matériel destiné à un usage sur la bande 5,15~5,25 GHz doit être utilisé uniquement à l'intérieur et son antenne doit être intégrale.

Déclarations concernant la réglementation de la FCC et Industrie Canada :

Ce matériel est conforme aux limites définies dans la Partie 15 des règlements de la FCC et dans les normes RSS d'exemption de licence d'Industrie Canada.

Son fonctionnement est soumis aux deux conditions suivantes : (1) cet appareil ne doit pas causer d'interférence nuisible; (2) cet appareil doit accepter toutes les interférences reçues, y compris celles pouvant causer un mauvais fonctionnement de l'appareil.

Déclaration d'Industrie Canada

Cet appareil est conforme à la Section 15 des Règles de la FCC et à la (aux) norme(s) RSS concernant les appareils exempts de licence par Industrie Canada. Son fonctionnement est soumis aux deux conditions suivantes : (1) cet appareil ne doit pas causer d'interférence nuisible; (2) cet appareil doit accepter toutes les interférences reçues, y compris celles pouvant causer un mauvais fonctionnement de l'appareil.

Déclaration concernant les dispositions de la FCC sur les interférences

Cet appareil a été testé et reconnu conforme aux limites établies pour le matériel numérique de classe B, selon la Partie 15 des règlements de la FCC. Ces limites sont conçues pour assurer une protection raisonnable contre les interférences nuisibles dans un environnement résidentiel. Cet appareil génère, utilise et peut émettre de l'énergie radiofréquence. S'il n'est pas installé et utilisé conformément aux instructions, il peut causer des interférences nuisibles aux communications radio. Il n'est toutefois pas garanti qu'aucune interférence ne sera observée dans un environnement particulier.

Si ce matériel cause des interférences nuisibles à la réception des ondes de radio ou de télévision, ce qui peut être vérifié en le mettant hors tension puis sous tension, l'utilisateur devra tenter de les corriger en procédant comme suit :

- 1 Réorienter ou déplacer l'antenne réceptrice.
- 2 Éloigner le matériel du récepteur.

- 3 Brancher le matériel sur une prise alimentée par un circuit différent de celui du récepteur.
- 4 Consulter le vendeur ou un technicien radio/télévision expérimenté pour obtenir de l'aide.

Déclaration concernant la réglementation de la FCC/IC sur l'exposition aux fréquences radio

Selon les données scientifiques disponibles, il n'existe pas de problèmes de santé liés à l'utilisation des périphériques sans fil de faible puissance. En revanche il n'existe pas non plus de preuves qui démontrent que ces périphériques sont absolument dépourvus de risques. Les périphériques sans fil de faible puissance émettent, lors de leur utilisation, une faible énergie de fréquences radio dans la plage des micro-ondes. Alors que des niveaux élevés de fréquences radio risquent d'entraîner des effets néfastes sur la santé (en chauffant les tissus), l'exposition à un faible niveau de fréquences radio ne provoque pas les effets calorifiques qui ont un effet adverse sur la santé. De nombreuses études portant sur l'exposition à de faibles niveaux de fréquences radio n'indiquent aucun effet biologique. Certaines études laissent entendre que des effets biologiques sont possibles, mais ces conclusions n'ont pas été confirmées par des recherches supplémentaires.

La carte de réseau local sans fil a été testée et les résultats obtenus sont conformes aux limites établies par la FCC en matière d'exposition au rayonnement d'un équipement non contrôlé; ainsi que les directives de la FCC en matière d'exposition aux radiofréquences selon le Supplément C du Bulletin IOET65.

La norme d'exposition d'appliquant aux appareils de communications sans fil utilise une unité de mesure appelée « taux d'absorption spécifique » (ou SAR en anglais). La limite SAR établie par la FCC est de 1,6 W/kg et de 1,6 W/kg également pour Industrie Canada.

Cet appareil est conforme aux limites du taux d'absorption spécifique de la population générale ou des expositions non contrôlées (norme ANSI/IEEE C95.1-1992 et norme RSS 102 au Canada) et il a été testé conformément aux méthodes de mesure et aux procédures spécifiées dans le bulletin OET 65, supplément C et dans la norme canadienne RSS 102. Cet appareil a fait l'objet de tests et respecte les normes de la FCC/IC relatives à l'exposition aux rayonnements, lorsque les tests ont été réalisés avec l'appareil en contact direct avec le corps.

Déclaration de la FCC/d'Industrie Canada sur l'exposition aux radiofréquences

La norme régissant l'exposition des appareils sans fil aux radiofréquences emploie une unité de mesure dénommée Taux d'absorption spécifique, ou TAS. La FCC et Industrie Canada ont défini la même limite de TAS : 1,6 W/kg.

Cet appareil est conforme au TAS pour les limites d'exposition générales de la population/non contrôlées définies par les règles C95.1-1992 de l'ANSI/IEEE et RSS 102 d'Industrie Canada ; il a été testé en conformité avec les méthodes et procédures de mesure spécifiées dans le supplément C du bulletin 65 de l'OET (Office d'ingénierie et de technologie) et la règle RSS 102 d'Industrie Canada. Cet appareil a été testé selon les directives de la FCC et d'IC concernant l'exposition aux radiofréquences et s'est révélé conforme à ces dernières lorsqu'il a été testé en contact direct avec le corps.

Restrictions concernant l'exportation

Ce produit ou logiciel contient du code de chiffrement qui ne peut être exporté ou transféré du Canada ou des États-Unis sans un permis d'exportation du département du commerce des États-Unis. Ce matériel est conforme à la Partie 15 des règlements de la FCC, ainsi qu'à la norme ICES 003 B/NMB 003 B. Son fonctionnement est soumis aux deux conditions suivantes : (1) cet appareil ne doit pas causer d'interférence nuisible; (2) cet appareil doit accepter toutes les interférences reçues, y compris celles pouvant causer un mauvais fonctionnement de l'appareil. Toute modification n'ayant pas été expressément approuvée par la société Fujitsu America, Inc. peut annuler le droit de l'utilisateur de se servir du matériel.

Avis pour le Canada

Le matériel destiné à un usage sur la bande 5 150 - 5 250 MHz doit être utilisé uniquement à l'intérieur afin de réduire les risques de brouillage nuisible causé aux systèmes mobiles par satellite fonctionnant sur un même canal.

Un gain d'antenne de 6 dBi est autorisé (pour le matériel utilisant les bandes 5 250 - 5 350 MHz, 5 470 - 5 725 MHz et 5 725 - 5 825 MHz), conformément à la limite p.i.r.e. maximale permise selon l'annexe A9.2 afférent aux périphériques RSS210.

En outre, les utilisateurs doivent prendre garde au fait que les radars de grande puissance sont considérés comme des utilisateurs principaux (ce qui signifie qu'ils sont prioritaires) des bandes 5 250 - 5 350 MHz et 5 650 - 5 850 MHz et qu'ils pourraient causer des interférences ou des dommages aux appareils de réseau exempts de licence.

Avant d'utiliser la carte réseau sans fil en option

Ce guide explique comment installer et configurer correctement la carte réseau sans fil USB intégrée (disponible en option), ci-après désignée sous le nom de « carte réseau sans fil ». Avant d'utiliser la carte réseau sans fil, lisez attentivement le présent guide afin de bien comprendre son fonctionnement. Conservez ce guide en lieu sûr afin de pouvoir vous y référer ultérieurement.

Cartes réseau sans fil présentées dans ce document

Ce document s'applique aux systèmes équipés du composant suivant :

- Mitsumi DMW-W095 (Broadcom: 43241)

Caractéristiques de la carte réseau sans fil

- La carte réseau sans fil est un module USB connecté à la carte mère de l'ordinateur portable.
- Elle fonctionne dans les bandes RF pouvant être utilisées sans autorisation spéciale, ce qui élimine le besoin d'obtenir une licence de la FCC pour les radiocommunications. Elle fonctionne dans la bande industrielle, scientifique et médicale (ISM) de 2,4 GHz et dans les bandes UNII (Unlicensed National Information Infrastructure) inférieures, intermédiaires et supérieures (5 GHz).
- Les cartes réseau sans fil peuvent être utilisées selon quatre modes de fonctionnement : IEEE 802.11a, IEEE 802.11b, IEEE 802.11g et IEEE 802.11n (version préliminaire).
- Les cartes réseau sans fil sont certifiées Wi-Fi et fonctionnent à un débit maximal théorique de 150 Mbit/s en mode IEEE 802.11n (version préliminaire), de 54 Mbit/s en mode IEEE 802.11a ou IEEE 802.11g, et de 11 Mbit/s en mode IEEE 802.11b.
- La carte réseau sans fil prend en charge les modes de chiffrement WEP, TKIP, CKIP et AES.
- La carte réseau sans fil est conforme aux normes suivantes : WPA, WPA2, CCX1.0, CCX2.0, CCX3.0, CCX4.0 et CCX5.0.

Modes de réseau sans fil compatibles avec cette carte

Mode Ad Hoc

Le mode Ad hoc désigne une topologie de réseau sans fil dans laquelle la connectivité entre les divers ordinateurs est établie sans périphérique central de réseau sans fil, ou point d'accès. La connectivité est établie uniquement à l'aide de périphériques clients dans une configuration égal à égal. Les réseaux Ad hoc sont donc également connus sous le nom de réseaux d'égal à égal. Un réseau Ad hoc est une méthode aisée et peu coûteuse de relier plusieurs ordinateurs en réseau. Le mode Ad hoc exige que les paramètres de nom de réseau SSID, d'authentification réseau et de clé de chiffrement soient configurés de façon identique sur tous les ordinateurs du réseau.

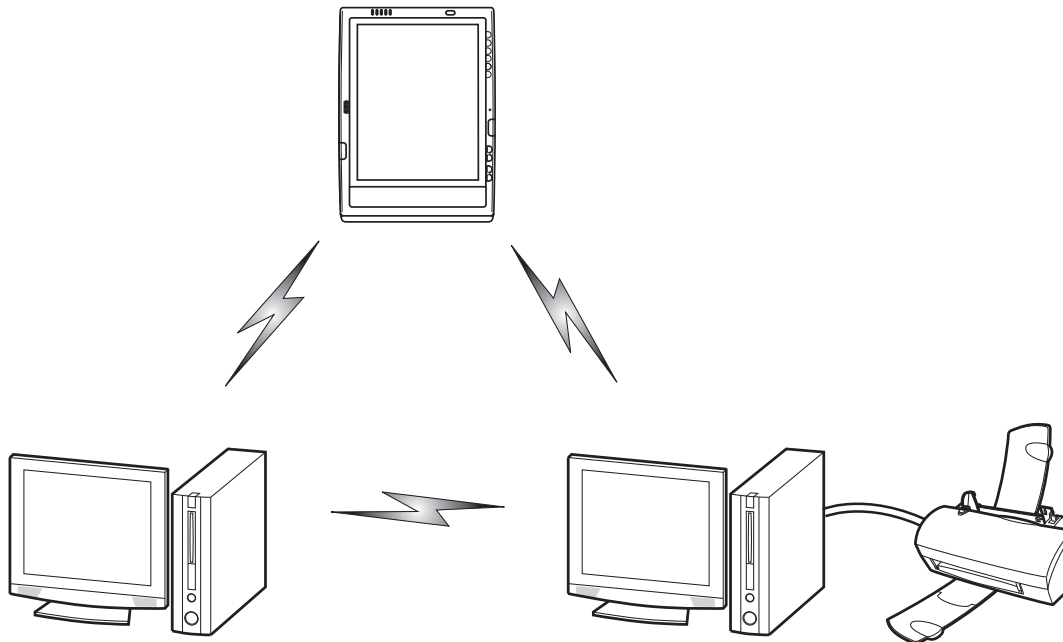

Figure 23. Réseau en mode Ad hoc

Mode point d'accès (Infrastructure)

Le mode Infrastructure désigne une topologie de réseau sans fil dans laquelle les appareils communiquent au sein d'un réseau sans fil ou câblé par l'intermédiaire d'un point d'accès. En mode Infrastructure, les appareils sans fil peuvent communiquer directement entre eux ou sur un réseau câblé. Les réseaux sans fil d'entreprise fonctionnent en mode Infrastructure car ils nécessitent une connexion au réseau local sans fil pour accéder aux ordinateurs, aux périphériques et aux services (par exemple, serveurs de fichier, imprimantes et bases de données).

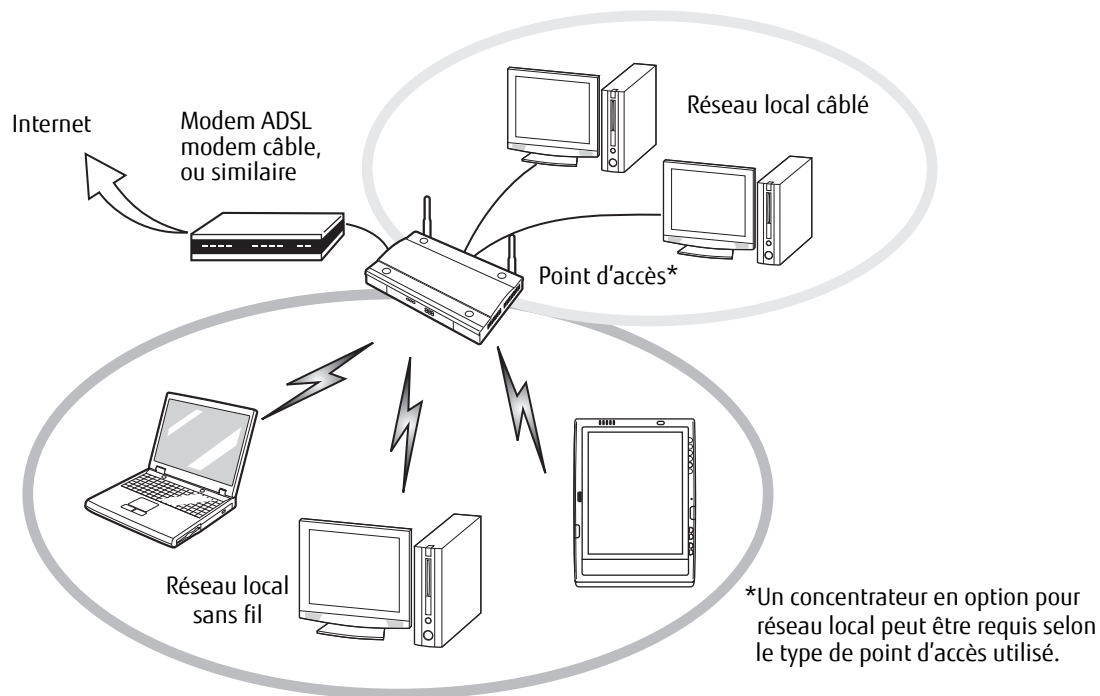

Figure 24. Réseau en mode point d'accès (Infrastructure)

Manipulation de la carte réseau sans fil

La carte réseau local sans fil est un dispositif en option qui peut être fourni avec votre ordinateur portable. Normalement, vous ne devriez pas avoir besoin de la retirer ou de la réinstaller. Le système d'exploitation de l'ordinateur est déjà configuré pour utiliser la carte réseau sans fil.

- Le réseau local sans fil fonctionne dans les modes IEEE802.11a, IEEE802.11b, IEEE802.11g et IEEE802.11n.
- Elles fonctionnent dans la bande ISM de 2,4 GHz et dans les bandes UNII inférieures, intermédiaires et supérieures (5 GHz).
- Les fours micro-ondes peuvent interférer avec la carte réseau sans fil car ils utilisent la même bande de fréquences (2,4 GHz) que les spécifications IEEE 802.11b/g/n. Les fours micro-ondes ne causent aucune interférence en mode IEEE 802.11a car celui-ci utilise la bande radiofréquence de 5 GHz.
- Les appareils sans fil qui émettent dans la bande de fréquences de 2,4 GHz peuvent nuire au fonctionnement des périphériques IEEE 802.11b/g/n. Les symptômes associés aux interférences incluent une réduction du débit, des coupures intermittentes de connexion et un nombre important d'erreurs de trames. Il est **FORTEMENT** recommandé de mettre hors tension les appareils générant des interférences afin d'assurer le bon fonctionnement de la carte réseau sans fil.

Désactivation/déconnexion de la carte réseau sans fil

La désactivation de la carte réseau sans fil peut être souhaitable dans certaines circonstances (pour prolonger la vie de la batterie) ou dans des endroits où l'utilisation des appareils électroniques est réglementée (par exemple : hôpitaux, cliniques, avions, etc.). La carte réseau sans fil peut être désactivée avec le commutateur marche/arrêt correspondant ou avec Windows, en utilisant l'icône correspondante dans la zone de notification (Remarque : cette deuxième procédure n'éteindra pas la radio : l'émission et la réception continueront bien que la carte réseau ait été désactivée).

Désactivation avec le commutateur de la carte réseau sans fil

La carte réseau sans fil peut être rapidement et efficacement désactivée en mettant le commutateur de carte réseau sans fil à la position OFF (arrêt). Le commutateur de la carte réseau sans fil n'a aucun effet sur les modèles pour réseau local câblé.

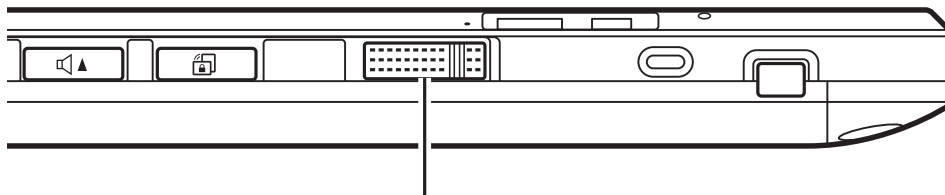

Interrupteur de communications sans fil

Figure 25. Commutateur marche/arrêt pour réseau local sans fil/Bluetooth

Désactivation par l'icône dans la zone de notification

Notez qu'avec cette procédure, la radio ne sera pas éteinte, l'émission et la réception sont toujours actives bien que la carte ne soit plus connectée.

- 1 Faites un clic droit sur l'icône Carte réseau sans fil dans la zone de notification en bas à droite de l'écran.
- 2 Choisir Se déconnecter d'un réseau.

Activation de la carte réseau sans fil

La carte réseau sans fil peut être activée de la même façon que pour sa désactivation.

- Avec le commutateur correspondant
- Sous Windows, en cliquant à l'aide du bouton droit de la souris l'icône de la carte réseau sans fil puis en cliquant sur « Connexion à un réseau »

Configuration de la carte réseau sans fil

La carte réseau sans fil en option peut être configurée pour établir la connectivité du réseau sans fil en utilisant le logiciel intégré dans Windows. Ce logiciel prend également en charge la plupart des solutions de sécurité standard. Certains paramètres prédéfinis seront requis pour cette procédure. Pour les obtenir, consulter votre administrateur de réseau :

Configuration de la carte de réseau local sans fil sous Windows

- 1 Allez à l'écran de démarrage moderne, appuyez sur [Windows]+[X], puis sélectionnez Panneau de configuration dans le menu.
- 2 Si le Panneau de configuration n'est pas en affichage classique, sélectionnez « Basculer vers l'affichage classique » sur le panneau de gauche. Double-cliquez sur l'icône du Centre de réseau et partage. Sélectionnez « Configurer une nouvelle connexion ou un nouveau réseau ».
- 3 Selon le type de connexion que vous souhaitez faire, faites une sélection. Pour un réseau en mode infrastructure, sélectionnez « Connecter manuellement à un réseau sans fil ».
- 4 Entrez les informations requises. Pour obtenir ces renseignements, il est possible que vous deviez consulter votre administrateur de réseau.
- 5 Dans l'éventualité d'un besoin d'aide, allez à la fenêtre du Centre de réseau et partage (Panneau de configuration -> Centre de réseau et partage) et entrez les mots-clés dans la boîte Recherche.

Se connecter à un réseau

Après avoir configuré votre ordinateur, vous pouvez vous connecter à un réseau actif en réalisant les étapes suivantes :

- 1 Cliquez sur l'icône de la carte réseau sans fil de la zone de notification.
- 2 Sélectionnez « Connexion à un réseau ».
- 3 Sélectionnez un réseau dans la liste qui apparaît et cliquez sur le bouton [Connexion]

Connexion au réseau

Une fois la configuration effectuée, vous pouvez vous connecter à un réseau actif en cliquant sur l'icône « Connexion réseau sans fil » de la zone de notification.

Dépannage de la carte réseau sans fil

Dépannage

Le tableau ci-dessous présente les causes possibles et les mesures correctives pour différents problèmes de réseau sans fil. Si les étapes à réaliser ne vous sont pas connues, consultez votre administrateur système ou allez dans [Démarrer] -> Aide et soutien (ou support) -> Gestion du réseau et Web.

Problème	Cause possible	Solution possible
Connexion réseau indisponible	Nom de réseau (SSID) ou clé WEP non valide	Connexion en mode Ad hoc : Assurez-vous que le SSID et la clé WEP de tous les ordinateurs du réseau ont été configurés correctement. Les noms de réseau et les valeurs de la clé WEP doivent être identiques sur chaque ordinateur. Connexion en mode point d'accès (Infrastructure) : Attribuez aux ordinateurs le même SSID et la même clé WEP que ceux du point d'accès. Attribuez la même valeur d'authentification réseau que celle du point d'accès. Consultez votre administrateur de réseau si cette valeur est requise.
	Signal faible et/ou mauvaise qualité de la liaison	Connexion en mode Ad hoc : Essayez de rétablir la connexion après avoir rapproché l'ordinateur ou retiré les éventuels obstacles. Connexion en mode point d'accès (Infrastructure) : Essayez de rétablir la connexion après avoir rapproché le point d'accès ou retiré les éventuels obstacles.
	La carte réseau sans fil est désactivée	Assurez-vous que l'interrupteur de la carte réseau sans fil est sur ON. Allez à l'écran de démarrage moderne->[Windows]+[X] -> Panneau de configuration, puis double-cliquez sur Centre de mobilité Windows. Si le réseau sans fil est éteint, cliquez sur le bouton « Allumer le réseau sans fil ».
	L'ordinateur à connecter est éteint	Vérifiez si l'ordinateur est allumé.

Problème	Cause possible	Solution possible
Connexion réseau indisponible (suite)	Interférences RF provenant de points d'accès ou d'autres réseaux sans fil	L'utilisation de canaux RF identiques ou se chevauchant peut nuire au fonctionnement de la carte réseau sans fil. Changez le canal de votre point d'accès en tenant compte du canal du périphérique nuisible.
	Échec de l'authentification de la carte réseau sans fil.	Vérifiez les paramètres d'authentification réseau, de chiffrement et de sécurité. Si les paramètres de sécurité sont mal configurés, en raison, par exemple, d'une clé WEP comportant une faute de frappe, d'un nom d'utilisateur LEAP incorrect ou d'un mauvais choix de méthode d'authentification, la carte réseau sans fil s'associera au réseau sans fil mais ne s'y authentifiera pas.
	Paramètres réseau mal configurés	Vérifiez la configuration des paramètres réseau.
	Configuration incorrecte de l'adresse IP	Ceci s'applique uniquement aux réseaux qui utilisent des adresses IP statiques. Pour obtenir les paramètres appropriés, consultez votre administrateur de réseau.

Spécifications de la carte réseau sans fil

Spécifications

Élément	Spécification
Type de réseau	La carte réseau sans fil intégrée Ralink RT3572, IEEE 802.11a/b/g/n est conforme aux spécifications IEEE 802.11a, 802.11b/g et 802.11n, Wi-Fi*.
Débit	(Commutation automatique) débit maximum de 150 Mbit/s
Fréquence active	<ul style="list-style-type: none">• 802.11n : 2,4 GHz ou 5 GHz• 802.11b/g : 2 400 ~ 2 473 MHz• 802.11a : 4 900 ~ 5 850 MHz
Portée nominale**	<ul style="list-style-type: none">• 802.11a : 12 mètres (40 pi) à 54 Mbit/s ; 91 mètres (300 pi) à 6 Mbit/s• 802.11b : 30 mètres (100 pi) à 11 Mbit/s ; 91 mètres (300 pi) à 1 Mbit/s• 802.11g : 30 mètres (100 pi) à 54 Mbit/s ; 91 mètres (300 pi) à 1 Mbit/s• 802.11n : selon les estimations, les portées des modes 802.11g et 802.11a, dans leurs fréquences respectives, sont multipliées par deux.
Nombre de canaux	<ul style="list-style-type: none">• 802.11a : 8, indépendants• 802.11b/g : 11, dont 3 sans chevauchement• 802.11n : 2,4 GHz - 3 sans chevauchement si la liaison entre canaux n'est pas utilisée, 2 sans chevauchement si la liaison entre canaux est utilisée. 5 GHz - 12 canaux UNII sans chevauchement avec ou sans utilisation de la liaison entre canaux
Sécurité	Types de chiffrement – compatible avec WEP, TKIP, AES*** et WPA 1.0
Nombre maximum recommandé d'ordinateurs connectés au réseau local sans fil (en mode Ad hoc)	10 ou moins****

* « Type Wi-Fi » indique que le test d'interconnectivité de la Wi-Fi Alliance (organisation garantissant l'interconnectivité des réseaux sans fil) a réussi.

** La portée peut varier selon certains facteurs (par exemple, nombre de murs, réflectivité des matériaux ou interférences provenant d'autres sources de radiofréquences).

*** Le chiffrement par clé de réseau (WEP) est effectué avec le nombre de bits indiqué ci-dessus, mais l'utilisateur peut définir une clé de 40 ou 104 bits après avoir soustrait la longueur fixe de 24 bits.

**** Selon l'environnement, le nombre maximum d'ordinateurs peut être inférieur.

Utilisation de Bluetooth

Le module Bluetooth 4.0+HS permet de communiquer rapidement et sans fil avec un autre appareil situé à proximité.

Présentation de Bluetooth

La technologie Bluetooth est conçue pour assurer la liaison sans fil à faible portée entre divers appareils mobiles, tels que téléphones, ordinateurs portables, imprimantes et caméras. La technologie Bluetooth permet d'établir des réseaux personnels (PAN) entre des appareils situés à courte distance les uns des autres.



POUR ACTIVER OU DÉSACTIVER SÉPARÉMENT LA CARTE DE RÉSEAU LOCAL SANS FIL OU BLUETOOTH, PROCÉDEZ COMME SUIT :

- > METTEZ LE COMMUTATEUR DE RÉSEAU LOCAL SANS FIL/BLUETOOTH EN POSITION DE MARCHÉ.
- > ALLEZ À L'ÉCRAN DE DÉMARRAGE MODERNE -> ICÔNES -> PARAMÈTRES -> MODIFIER LES PARAMÈTRES DE L'ORDINATEUR -> SANS FIL.
- > SOUS SANS FIL->APPAREILS SANS FIL, CLIQUEZ SUR « BLUETOOTH » POUR ACTIVER CETTE FONCTION.

Sources d'informations supplémentaires sur Bluetooth

Pour en savoir davantage sur la technologie Bluetooth, visitez le site Web : www.bluetooth.com.

Énoncé de la FCC relatif à l'exposition aux rayonnements

Cet équipement respecte les normes de la FCC relatives à l'exposition aux rayonnements, définies pour un environnement non contrôlé. L'antenne Bluetooth est située sur le rebord avant du repose-mains droit et est exempte des critères de distance minimale en raison de sa faible puissance.

Les émetteurs de ce périphérique ne doivent pas être utilisés avec ou à proximité immédiate d'une antenne ou d'un autre émetteur.

Avis pour le Canada

Pour éviter que ce service fourni sous licence soit perturbé par des interférences radio, ce matériel doit être utilisé à l'intérieur et à distance des fenêtres. Si l'équipement (ou l'antenne de transmission) est installé à l'extérieur, une licence peut être nécessaire.

Garantie

Les utilisateurs ne sont pas autorisés à modifier ce produit. Toute modification annule la garantie.

Cet équipement ne peut être modifié, altéré ou changé en aucune façon sans l'autorisation écrite de Fujitsu. Toute modification non autorisée annulera les autorisations d'équipement de la FCC et d'Industrie Canada, de même que la garantie.

Annexe B : Capteur d'empreintes digitales

Présentation du capteur d'empreintes digitales

Votre système est doté d'un capteur d'empreintes digitales, sur l'arrière de la tablette dans le coin supérieur droit.

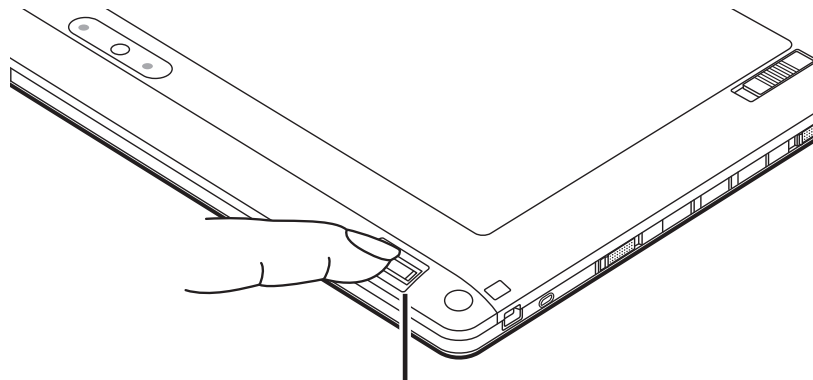

Capteur d'empreintes digitales

Figure 26. Capteur d'empreintes digitales

Grâce au capteur d'empreintes digitales, il n'est plus nécessaire de saisir votre nom d'utilisateur et votre mot de passe chaque fois que vous voulez :

- Ouvrir une session dans Windows
- Reprendre à partir du mode sommeil
- Annuler un économiseur d'écran protégé par mot de passe
- Ouvrir une session dans des pages d'accueil nécessitant un nom d'utilisateur et un mot de passe

Après avoir « inscrit » – ou enregistré – votre empreinte digitale, il vous suffit de glisser le bout de votre doigt sur le capteur pour que le système vous reconnaisse.

Le capteur d'empreintes digitales utilise le logiciel Softex OmniPass qui fournit des fonctions de gestion de mot de passe aux systèmes d'exploitation Microsoft Windows. OmniPass vous permet d'utiliser un « mot de passe principal » pour tous les écrans en ligne, toutes les applications Windows et d'autres applications demandant un mot de passe.

OmniPass demande aux utilisateurs de s'authentifier à l'aide du capteur d'empreintes digitales avant de leur donner accès au bureau Windows. Ce périphérique comporte un système d'authentification sécurisé qui limite l'accès à votre ordinateur, à vos applications, à vos sites Web et aux autres ressources protégées par mot de passe.

OmniPass présente une interface graphique conviviale, qui permet de gérer de façon sécuritaire les mots de passe, les comptes utilisateur et les identités multiples pour chaque utilisateur.

Guide d'introduction

Cette section vous montre comment préparer votre système à l'installation de l'application de reconnaissance d'empreintes digitales OmniPass. Vous y trouverez des conseils qui vous guideront au long de la procédure d'installation. Elle indique également de façon détaillée comment enregistrer votre premier utilisateur dans OmniPass.

Installation d'OmniPass

Si l'application OmniPass a déjà été installée sur votre système, sautez cette section et allez directement à « Enregistrement des utilisateurs » en page 111. Vous pouvez déterminer si l'application OmniPass a déjà été installée en vérifiant si l'icône OmniPass en forme de clé dorée est visible dans la zone de notification, en bas à droite de l'écran.

Configuration de système nécessaire

L'application OmniPass nécessite de l'espace sur votre disque dur ainsi qu'un système d'exploitation (SE) spécifique. Les exigences minimales sont les suivantes :

- Système d'exploitation Windows XP Professionnel ou ultérieur
- Au moins 35 Mo d'espace disque disponible

Installation de l'application OmniPass

Si l'application OmniPass est déjà installée sur votre système, allez directement à « Enregistrement des utilisateurs » en page 111. Autrement, continuez à suivre les instructions de cette section concernant l'installation du logiciel.



- POUR INSTALLER LE LOGICIEL, VOUS DEVEZ AVOIR UN LECTEUR OPTIQUE EXTERNE RACCORDÉ À VOTRE ORDINATEUR.
- L'UTILISATEUR DÉSIRANT INSTALLER OMNIPASS DOIT DISPOSER DE DROITS D'ADMINISTRATEUR DANS LE SYSTÈME. SI VOUS N'AVEZ PAS DE TELS DROITS, FERMEZ LA SESSION ET OUVREZ-EN UNE AUTRE AVEC UN NOM D'UTILISATEUR POSSÉDANT CES DROITS AVANT DE POURSUIVRE L'INSTALLATION D'OMNIPASS.

Pour installer OmniPass dans votre système, vous devez exécuter les opérations suivantes :

- 1** Insérez le disque d'installation de l'application OmniPass dans le lecteur approprié. Si vous installez OmniPass à partir d'un CD-ROM ou d'un DVD-ROM, vous devez trouver et lancer le programme d'installation (setup.Exe) se trouvant sur le disque.
- 2** Suivez les instructions figurant dans le programme d'installation. Indiquez l'endroit où vous souhaitez installer OmniPass. Il est recommandé de NE PAS installer l'application dans le répertoire racine (par exemple : C:\).
- 3** Une fois l'installation d'OmniPass terminée, vous serez invité à redémarrer votre système. Vous pourrez ensuite utiliser OmniPass. Si vous décidez de ne pas redémarrer votre système immédiatement après l'installation, OmniPass ne sera pas disponible avant le prochain redémarrage.
- 4** Le programme d'installation place automatiquement une icône (Softex OmniPass) dans le panneau de configuration Windows, ainsi qu'une icône dorée en forme de clé dans la zone de notification.

Vérification des informations concernant votre version d'OmniPass

Après avoir installé OmniPass et redémarré votre système, vous pouvez décider de vérifier la version du logiciel.

Pour vérifier votre version d'OmniPass :

- 1 Double-cliquez sur l'icône en forme de clé OmniPass de votre barre de tâches Windows (généralement en bas à droite de l'écran),
ou
Cliquez sur l'écran Démarrage moderne -> [Windows]+[X], puis cliquez sur **Panneau de configuration**. Double-cliquez sur **OmniPass** dans le panneau de configuration et vous verrez apparaître le Centre de contrôle OmniPass. S'il ne s'affiche pas, cela signifie que le programme n'est pas installé correctement.
- 2 Sélectionnez l'onglet **À propos de** en haut du Centre de contrôle OmniPass. Une fenêtre indiquant la version du logiciel OmniPass apparaît.



L'UTILISATEUR DÉSIRANT DÉSINSTALLER OMNIPASS DOIT DISPOSER DE DROITS D'ADMINISTRATEUR DANS LE SYSTÈME. SI VOUS N'AVEZ PAS DE TELS DROITS, FERMEZ LA SESSION ET OUVREZ-EN UNE AUTRE AVEC UN NOM D'UTILISATEUR POSSÉDANT CES DROITS AVANT DE POURSUIVRE LA DÉSINSTALLATION D'OMNIPASS.

Désinstallation d'OmniPass

Pour supprimer l'application OmniPass de votre système :

- 1 Cliquez sur **Démarrer** dans la barre des tâches. Sélectionnez **Paramètres**, puis **Panneau de configuration**.
- 2 Double-cliquez sur **Ajouter ou supprimer des Programmes**.
- 3 Sélectionnez **OmniPass**, puis cliquez sur **Modifier/Supprimer**.
- 4 Suivez les instructions de désinstallation de l'application OmniPass.
- 5 Après la désinstallation d'OmniPass, redémarrez votre système lorsque vous y êtes invité.

Enregistrement des utilisateurs

Avant de pouvoir utiliser les fonctions d'OmniPass, vous devez enregistrer un utilisateur dans ce programme.

Concept du mot de passe principal

Les ressources d'un ordinateur sont souvent protégées par des mots de passe. Lorsque vous vous connectez à votre ordinateur, que vous consultez vos courriels, que vous effectuez des opérations bancaires sur Internet, que vous payez des factures en ligne ou que vous accédez aux ressources d'un réseau, il vous est souvent demandé de vous identifier. Il se peut alors que vous ayez besoin de dizaines de mots de passe dont vous devez vous rappeler.

Lors de l'enregistrement d'un utilisateur, un « mot de passe principal » est créé à son intention. Ce mot de passe « remplace » tous les autres mots de passe des sites sur lesquels l'utilisateur s'enregistre avec OmniPass.

Exemple : Un utilisateur, Jean, installe OmniPass sur son système (son ordinateur de maison) et inscrit un utilisateur OmniPass avec le nom d'utilisateur « Jean_01 » et mot de passe « freq14 ». Il se rend ensuite sur son site Internet de courriel pour ouvrir une session dans son compte. Il entre, comme d'habitude, son nom d'utilisateur et son mot de passe (par exemple, « Jean_02 » et « STYLISTIC »), mais demande à OmniPass de **Mémoriser le mot de passe** au lieu de cliquer sur [Envoyer]. Dorénavant, chaque fois qu'il retournera sur ce site, OmniPass l'invitera à fournir ses informations d'identification.

Jean saisira alors les informations OmniPass (« Jean_01 » et « freq14 ») dans l'invite d'authentification d'OmniPass et pourra accéder à son compte de courriel. Il peut répéter cette opération avec autant de sites Web ou de ressources protégées par mot de passe qu'il le souhaite et pourra accéder à tous ces sites à l'aide de ses informations d'identification d'utilisateur OmniPass (« Jean_01 » et « freq14 »). Pour ce faire, il devra utiliser le système sur lequel il s'est enregistré à titre d'utilisateur OmniPass. En fait, OmniPass ne change pas les informations d'identification de la ressource protégée par mot de passe. Si Jean veut accéder à son courriel depuis un ordinateur sur lequel le compte OmniPass n'existe pas, il devra saisir ses informations d'identification originales (« Jean_02 » et « STYLISTIC »). Dans ce cas, s'il tente d'utiliser ses informations d'identification OmniPass, l'accès au site lui sera refusé.



CETTE PROCÉDURE D'ENREGISTREMENT REPOSE SUR L'HYPOTHÈSE QUE VOUS NE VOULEZ INTÉGRER À OMNIPASS AUCUN PÉRIPHÉRIQUE D'AUTHENTIFICATION OU AUTRE EMPLACEMENT DE STOCKAGE. SI VOUS SOUHAITEZ DISPOSER DE CETTE FONCTIONNALITÉ, CONSULTEZ LES SECTIONS CORRESPONDANTES DU PRÉSENT DOCUMENT.

Enregistrement de base

L'Assistant d'enregistrement vous guidera à travers les étapes d'enregistrement d'un utilisateur. Sauf indication contraire de votre part, l'Assistant d'enregistrement sera lancé après l'installation d'OmniPass au moment de l'ouverture d'une session Windows. Si vous ne voyez pas l'Assistant d'enregistrement, vous pouvez l'afficher en accédant à OmniPass via le Panneau de configuration.

- 1 Cliquez sur **Enregistrement** pour procéder à la vérification de l'utilisateur et du mot de passe. Par défaut, l'Assistant d'enregistrement entre les informations d'identification de l'utilisateur Windows actuellement connecté.
- 2 Entrez le mot de passe qui vous sert à ouvrir une session dans Windows. Il deviendra le « mot de passe principal » de cet utilisateur OmniPass. Dans la plupart des cas, la valeur de **Domaine** : correspondra au nom de votre ordinateur Windows. Dans un environnement d'entreprise, ou lorsque vous accédez à des ressources professionnelles, il se peut que **Domaine** : ne corresponde pas au nom de votre ordinateur. Cliquez sur [Suivant] pour continuer.
- 3 Au cours de cette étape, OmniPass prend votre empreinte digitale. Pour de plus amples informations, reportez-vous à « Capteur d'empreintes digitales » en page 112.
- 4 Ensuite, choisissez comment OmniPass doit vous avertir de différents événements. Nous vous recommandons de laisser **Astuces de la barre de tâches** sur **Astuces de la barre des tâches en mode débutant** et **Invites audio** sur au moins **Invite avec signaux sonores uniquement**, jusqu'à ce que le fonctionnement d'OmniPass vous soit familier. Cliquez sur [Suivant] pour continuer la procédure d'enregistrement de l'utilisateur. Un écran de félicitations, indiquant que l'enregistrement de l'utilisateur est terminé, apparaîtra.
- 5 Cliquez sur [Terminé] pour quitter l'assistant d'enregistrement. Il vous sera demandé si vous voulez vous connecter à OmniPass avec les informations d'utilisateur nouvellement enregistrées. Cliquez sur [Oui].

Capteur d'empreintes digitales

L'enregistrement d'une empreinte digitale augmentera la sécurité de votre système et simplifiera la procédure d'authentification.

L'enregistrement des empreintes digitales se fait à partir du Centre de contrôle OmniPass. Après vous être connecté à titre d'utilisateur OmniPass, faites un double clic sur l'icône OmniPass dans la zone de notification. Sélectionnez l'onglet **Paramètres utilisateur**, puis cliquez sur **Enregistrement** dans la zone **Paramètres utilisateur**. Cliquez sur **Enregistrer le périphérique d'authentification** et authentifiez-vous à l'invite d'authentification d'OmniPass. Le système ouvre la procédure d'enregistrement du périphérique.

- 1 Pendant la procédure d'enregistrement initial de l'utilisateur, vous serez invité à sélectionner le doigt qui sera enregistré. Les doigts déjà enregistrés seront marqués d'un crochet vert. Le doigt sélectionné pour l'enregistrement sera marqué d'une flèche rouge. OmniPass vous permet de réenregistrer un doigt. Si vous choisissez un doigt qui a déjà été enregistré et que vous poursuivez la procédure d'enregistrement, OmniPass enregistre l'empreinte digitale actuelle à la place de l'ancienne empreinte. Sélectionnez un doigt à enregistrer et cliquez sur [Suivant].
- 2 Il est temps pour OmniPass de prendre l'empreinte que vous avez choisie. Plusieurs tentatives peuvent être nécessaires avant qu'OmniPass prenne votre empreinte digitale. Si OmniPass n'y parvient pas ou si l'écran de capture de l'empreinte digitale expire, cliquez sur [Précédent] pour redémarrer le processus d'enregistrement d'empreinte digitale.

Votre système est équipé d'un capteur d'empreintes digitales « à glissement ». Les capteurs à glissement sont de taille réduite et ressemblent à un mince rectangle allongé. Pour prendre une empreinte digitale, faites glisser ou tirez doucement **vers vous** le bout de votre doigt sur le capteur (à partir de la deuxième articulation). Un glissement trop rapide ou trop lent pourrait faire échouer la prise d'empreintes. L'écran **Choisir un doigt** dispose d'un bouton [Pratique] ; cliquez dessus pour pratiquer la prise de votre empreinte digitale. Lorsque vous maîtrisez la prise d'empreintes digitales, vous pouvez procéder à l'enregistrement d'un doigt.

- 3 Lorsque OmniPass a correctement pris l'empreinte digitale, l'écran **Vérifier l'empreinte digitale** s'affiche automatiquement. Pour vérifier l'enregistrement de votre empreinte, placez le bout de votre doigt sur le capteur comme lors d'une prise d'empreinte digitale. Si l'empreinte a été vérifiée avec succès, une empreinte digitale verte apparaît dans la fenêtre de prise et le texte **Vérification réussie** s'affiche en dessous.

Utilisation d'OmniPass

Vous pouvez maintenant commencer à utiliser OmniPass. Son utilisation régulière vous permettra de simplifier vos procédures d'authentification.

Remplacement du mot de passe

Vous utiliserez souvent la fonction de remplacement du mot de passe. Lorsque vous allez sur un site Internet à accès restreint (par exemple, de votre banque, de votre courrier électronique, de paiement ou d'enchères en ligne), vous serez toujours invité à entrer vos références de connexion. OmniPass peut détecter ces invites et vous pouvez lui « enseigner » à enregistrer vos références. La prochaine fois que vous visiterez un de ces sites, vous pourrez vous authentifier à l'aide de votre empreinte digitale pour y accéder.

Barre d'outils d'authentification OmniPass

Après avoir installé OmniPass et redémarré votre ordinateur, vous remarquerez la présence d'une nouvelle boîte de dialogue au début de votre session Windows. Il s'agit de la barre d'outils d'authentification OmniPass. Celle-ci s'affiche chaque fois que le système d'authentification est appelé. Ce système peut être appelé fréquemment : pendant l'ouverture d'une session Windows, lors de la connexion à OmniPass, lorsque vous déverrouillez votre poste de travail, lorsque vous reprenez le système depuis le mode sommeil ou veille prolongée, lorsque vous déverrouillez un économiseur d'écran activé par mot de passe, lors du remplacement du mot de passe d'un site mémorisé ou des noms de connexion d'applications, etc. Lorsque cette barre d'outils s'affiche, OmniPass vous invite à vous authentifier.

La fenêtre **Authentification de la connexion** indique la fonction restreinte par OmniPass à laquelle vous tentez de vous connecter. Les icônes en bas à gauche (empreinte digitale et clé) indiquent les méthodes d'authentification disponibles. Les méthodes sélectionnées sont en surbrillance, contrairement aux méthodes non sélectionnées. Lorsque vous cliquez sur l'icône pour obtenir une méthode d'authentification non sélectionnée, l'invite d'authentification associée à cette méthode s'affiche.

À l'invite d'authentification, vous devez fournir les informations d'identification appropriées : un doigt enregistré dans la fenêtre d'empreintes digitales ou votre mot de passe principal dans la case de mot de passe principal (l'icône en forme de clé).

Mémorisation d'un mot de passe

OmniPass peut mémoriser toute application, toute interface graphique ou toute autre ressource protégée par un mot de passe.

À l'aide de la procédure suivante, vous pourrez sauvegarder dans OmniPass toutes les informations permettant de vous identifier. Ces informations seront ensuite associées à votre « mot de passe principal » ou à votre empreinte digitale.

Allez sur un site comportant une procédure de connexion (nom d'utilisateur et mot de passe), mais *ne vous connectez pas tout de suite*. À l'invite de connexion au site, entrez votre nom d'utilisateur et votre mot de passe dans les champs appropriés, mais *n'entrez pas sur le site* (n'appuyez pas sur [Entrer], [Soumettre], [OK], ou Connexion). Cliquez avec le bouton droit de la souris sur l'icône OmniPass de la zone de notification et sélectionnez **Mémoriser le mot de passe** dans le sous-menu. Le curseur fléché Windows devient un curseur OmniPass en forme de clé dorée. Cliquez sur ce curseur dans la zone d'invite de connexion, mais ne cliquez pas sur le bouton [Connexion] ou [Envoyer].

Association d'un nom convivial

Après avoir cliqué sur le curseur en forme de clé près de l'invite de connexion, OmniPass vous invitera à entrer un « nom convivial » pour ce site. Vous devez entrer un terme qui vous rappelle le site Internet, la société ou le service auquel vous vous connectez. Dans sa base de données sécurisée, OmniPass associe ce nom convivial au site Internet.

Paramètres supplémentaires pour mémoriser un site

Lorsque vous êtes invité à entrer un « nom convivial », vous pouvez définir la manière dont OmniPass vous authentifie sur ce site. Trois choix sont à votre disposition pour chaque site mémorisé par OmniPass.

Le paramètre par défaut est **Cliquer automatiquement sur le bouton « OK » ou « Soumettre » pour ce site protégé par mot de passe une fois l'utilisateur authentifié**. Avec ce paramètre, chaque fois que vous accédez à ce site, OmniPass vous demandera votre mot de passe principal ou votre périphérique d'authentification d'empreintes digitales. Lorsque votre authentification est complétée par OmniPass, vous êtes automatiquement connecté au site.

La deuxième option est moins sécuritaire : **Entrer automatiquement sur ce site protégé par mot de passe lorsqu'il est activé. Ne pas demander d'authentification.** Cochez la case supérieure pour sélectionner ce choix. Ensuite, chaque fois que vous vous connectez à ce site, OmniPass vous donnera accès sans vous demander de vous authentifier.



CE PARAMÈTRE EST PLUS PRATIQUE CAR DÈS QUE VOUS DEMANDEZ UN SITE QUI Y EST ASSOCIÉ, VOUS SAUTEZ LA PROCÉDURE D'AUTHENTIFICATION ET VOUS ACCÉDEZ INSTANTANÉMENT AU SITE. CÉPENDANT, SI VOUS LAISSEZ VOTRE ORDINATEUR SANS SURVEILLANCE AVEC VOTRE CONNEXION OMNIPASS ACTIVÉE, TOUTE PERSONNE UTILISANT VOTRE SYSTÈME PEUT ENTRER SUR LES SITES PROTÉGÉS EN USURPANT VOTRE IDENTITÉ.

Si vous désélectionnez les deux cases dans **Paramètres pour ce site protégé par mot de passe**, OmniPass vous demande votre mot de passe principal ou votre périphérique d'authentification. Lorsque votre authentification est complétée par OmniPass, vos informations d'identification s'affichent à l'invite de connexion du site. Toutefois, vous devez cliquer sur le bouton [OK], [Envoyer] ou [Connexion] pour accéder au site.

Cliquez sur **Terminer** pour achever la procédure de mémorisation du mot de passe. L'emplacement du site, les informations d'identification pour y accéder et les paramètres d'authentification OmniPass correspondant à ce site sont désormais sauvegardés dans la base de données sécurisée d'OmniPass. Les paramètres d'authentification d'OmniPass (**Paramètres pour ce site protégé par mot de passe**) peuvent toujours être modifiés dans **Gestion du coffre-fort**.

Connexion à un site mémorisé

Selon les informations contenues dans **Paramètres pour ce site protégé par mot de passe**, OmniPass vous invitera ou non à vous authentifier lorsque vous retournerez à un site mémorisé. Ces informations peuvent être modifiées dans **Gestion du coffre-fort**.

Les cas suivants s'appliquent à l'utilisation d'OmniPass pour se connecter à : Windows, aux sites mémorisés et à toutes les autres ressources protégées par mot de passe.

Avec mot de passe principal

Lorsque vous retournerez à un site mémorisé avec OmniPass, il se peut que le système vous demande un mot de passe principal. Entrez votre mot de passe principal et vous serez autorisé à accéder au site.

Connexion à Windows avec un capteur d'empreintes digitales

Lorsque vous vous connectez à Windows à l'aide d'un capteur d'empreintes, la fenêtre de prise d'empreintes digitales apparaît à côté de l'écran de connexion Windows. Placez votre doigt enregistré sur le capteur pour que le système vous identifie. Vous serez simultanément connecté à Windows et OmniPass. La fenêtre de prise d'empreinte s'affiche également si vous avez utilisé **Ctrl-Alt-Suppr**/bouton **Windows** + bouton d'**alimentation** afin de verrouiller le système. En outre, le capteur d'empreintes peut être utilisé pour vous reconnecter, comme indiqué ci-dessus.



SI UN ORDINATEUR EST VERROUILLÉ ET QU'OMNIPASS DÉTECTE UN UTILISATEUR DIFFÉRENT SE RECONNECTANT AVEC SON EMPREINTE DIGITALE, LE PREMIER UTILISATEUR SERA DÉCONNECTÉ ET LE SECOND CONNECTÉ.

Gestion des mots de passe

OmniPass propose une interface qui vous permet de gérer vos mots de passe. Pour accéder à cette interface graphique, cliquez deux fois sur la clé OmniPass dans la zone de notification. Cliquez sur **Gestion du coffre-fort**; vous serez invité à vous authentifier. Lorsque vous avez accédé à **Gestion du coffre-fort**, cliquez sur **Gérer les mots de passe** sous **Paramètres du coffre-fort**. L'interface **Gérer les mots de passe** apparaît avec une liste de noms conviviaux.

Si vous désirez afficher les informations d'identification sauvegardées pour un site Internet mémorisé, mettez en surbrillance la ressource souhaitée sous Boîte de dialogue **Protection par mot de passe** et cliquez sur **Afficher les valeurs**. En cas de réinitialisation d'un mot de passe ou d'expiration d'un compte, vous pouvez supprimer les informations d'identification sauvegardées dans OmniPass. Mettez en surbrillance la ressource souhaitée sous Boîte de dialogue **'Protection par mot de passe'**, puis cliquez sur **Supprimer la page**. Vous serez invité à confirmer la suppression du mot de passe.

Les deux cases à cocher dans **Gérer les mots de passe** déterminent si OmniPass vous invite à vous authentifier ou vous connecte directement au site mémorisé.

Si vous tentez d'utiliser **Mémoriser le mot de passe** sur un site déjà connu, OmniPass efface les anciennes informations d'identification.

Le remplacement de votre mot de passe Windows constitue l'exception à la règle ci-dessus. Si votre mot de passe est réinitialisé dans Windows, le changement sera détecté par OmniPass qui vous invitera à « Mettre à jour » ou à « Reconfirmer » le mot de passe. Entrez votre nouveau mot de passe Windows dans l'invite, puis cliquez sur **OK**. Votre « mot de passe principal » Omnipass sera toujours votre mot de passe Windows.

Identités d'utilisateur OmniPass

Les identités permettent aux utilisateurs OmniPass de posséder plusieurs comptes sur un même site (par exemple, *claud@biblomail.com* et *claudepicard@biblomail.com*). Si OmniPass ne vous a pas fourni d'identités, vous ne pourrez mémoriser qu'un seul compte par site.

Pour créer et gérer des identités, cliquez deux fois sur la clé OmniPass dans la zone de notification. Cliquez sur **Gestion du coffre-fort**. OmniPass vous invite à vous authentifier. Lorsque vous avez accédé à **Gestion du coffre-fort**, cliquez sur **Gérer les identités** sous **Paramètres du coffre-fort**. Vous pouvez seulement gérer les identités de l'utilisateur OmniPass actuellement connecté.

Pour ajouter une nouvelle identité, cliquez sur **Nouvelle identité** ou double-cliquez sur **Cliquer ici pour ajouter une nouvelle identité**. Nommez la nouvelle identité et cliquez sur [OK], puis sur [Appliquer]. Vous pouvez désormais basculer vers la nouvelle identité et démarrer la mémorisation des mots de passe.

Pour supprimer une identité, mettez en surbrillance l'identité à supprimer et cliquez sur [Supprimer l'identité], puis cliquez sur [Appliquer].



LORSQUE VOUS SUPPRIMEZ UNE IDENTITÉ, TOUS LES SITES MÉMORISÉS ET LES BOÎTES DE DIALOGUE « PROTECTION PAR MOT DE PASSE » ASSOCIÉS À L'IDENTITÉ SONT PERDUS.

Pour définir l'identité par défaut, mettez en surbrillance l'identité souhaitée puis cliquez sur [Définir par défaut] et cliquez sur [Appliquer] pour vérifier que les paramètres sont bien enregistrés. Si vous accédez à OmniPass à l'aide d'un capteur d'empreintes digitales, vous serez automatiquement connecté à l'identité par défaut de l'utilisateur OmniPass associé à l'empreinte. Si vous utilisez la procédure de connexion à l'aide du « mot de passe principal », vous pouvez choisir l'identité avec laquelle vous vous connectez.

Choix de l'identité de l'utilisateur lors de la connexion

Pour choisir votre identité lors de la connexion, tapez votre nom d'utilisateur dans le champ **Nom d'utilisateur** : Appuyez sur [Tab] et assurez-vous que le champ **Domaine** : se remplit automatiquement. Cliquez sur le champ **Mot de passe** : pour pointer le curseur dessus et vous verrez le menu déroulant dans le champ **Identité** : Sélectionnez l'identité souhaitée puis cliquez sur **OK**.

Changement d'identité de l'utilisateur

Pour changer les identités à tout moment, cliquez avec le bouton droit de la souris sur l'icône OmniPass dans la zone de notification, puis cliquez sur **Changer l'identité de l'utilisateur** dans le sous-menu. La boîte de dialogue **Changer d'identité** apparaît. Sélectionnez l'identité souhaitée puis cliquez sur **OK**.

Gestion des mots de passe et des identités

Sur l'interface **Gérer les mots de passe** de l'onglet **Gestion du coffre-fort** du Centre de contrôle OmniPass, il existe une liste de sélection déroulante nommée **Identité**. Ce champ vous permet de choisir l'identité pour laquelle vous désirez gérer les mots de passe. Lorsque vous sélectionnez une identité dans cette liste, le système affiche seulement les boîtes de dialogue « Protection par mot de passe » associées à cette identité. Vous pouvez effectuer toutes les fonctions expliquées dans « Gestion des mots de passe » en page 117.

Configuration d'OmniPass

Cette section vous donne un aperçu de la fonction Exportation/Importation et du Centre de contrôle OmniPass.

Exportation et importation d'utilisateurs



VOUS NE POUVEZ PAS IMPORTER UN UTILISATEUR DANS OMNIPASS SI UN UTILISATEUR PORTANT LE MÊME NOM Y EST DÉJÀ ENREGISTRÉ.

Vous pouvez importer et exporter des utilisateurs dans et hors d'OmniPass à l'aide du Centre de contrôle. Le processus d'exportation permet de sauvegarder tous les sites mémorisés, les informations d'identification et les empreintes enregistrées d'un utilisateur OmniPass. Toutes les données OmniPass d'un utilisateur sont sauvegardées dans un fichier de base de données crypté unique. Durant le processus d'importation, vous devez utiliser les informations de connexion Windows de l'utilisateur exporté. Si les informations d'identification appropriées ne sont pas fournies, le profil utilisateur ne sera pas importé.



- VOUS DEVEZ EXPORTER PÉRIODIQUEMENT VOTRE PROFIL UTILISATEUR ET LE SAUVEGARDER DANS UN ENDROIT SÛR. S'IL DEVAIT ARRIVER QUELQUE CHOSE À VOTRE SYSTÈME, VOUS POUVEZ IMPORTER VOTRE PROFIL OMNI PASS SUR UN NOUVEAU SYSTÈME ET DISPOSER INSTANTANÉMENT DE TOUTS VOS PARAMÈTRES ET EMPREINTES DIGITALES MÉMORISÉS.
- N'OUBLIEZ PAS VOS INFORMATIONS D'IDENTIFICATION WINDOWS UTILISÉES LORS DE L'EXPORTATION. LORSQUE VOUS PROCÉDEZ À L'IMPORTATION D'UN PROFIL UTILISATEUR, OMNI PASS VOUS INVITE À VOUS AUTHENTIFIER. LES INFORMATIONS D'IDENTIFICATION PERMETTANT D'IMPORTER UN PROFIL SONT LES RÉFÉRENCES DE CONNEXION WINDOWS DE L'UTILISATEUR EXPORTÉ. CES RÉFÉRENCES SONT CELLES QU'IL FALLAIT SOUMETTRE LORSQUE LE PROFIL D'UTILISATEUR A ÉTÉ EXPORTÉ. VOUS AUREZ BESOIN DU NOM D'UTILISATEUR, DU MOT DE PASSE ET DU DOMAINE.

Exporter un profil d'utilisateur OmniPass

Pour exporter un profil utilisateur, ouvrez le Centre de contrôle OmniPass et cliquez sur **Importer/exporter un utilisateur** sous **Gérer les utilisateurs**.

Cliquez sur **Exporter un profil utilisateur OmniPass**. OmniPass vous invitera à vous authentifier. Une fois l'authentification réussie, vous devez nommer le profil utilisateur OmniPass et décider où l'enregistrer. Un fichier .opi est généré et vous devez en sauvegarder une copie dans un endroit sûr.

Ce fichier .opi contient toutes vos données d'utilisateur OmniPass. Il est crypté et protégé par mot de passe. Ce profil utilisateur ne contient AUCUN de vos fichiers de données cryptés.

Importer un profil d'utilisateur OmniPass

Pour importer un profil utilisateur, ouvrez le Centre de contrôle OmniPass et cliquez sur [Importer/exporter un utilisateur] sous Gérer les utilisateurs. Cliquez sur [Importer un nouvel utilisateur dans OmniPass], sélectionnez « Fichier d'importation/exportation OmniPass » (*.opi) puis cliquez sur [Suivant]. OmniPass vous invite ensuite à rechercher le fichier exporté auparavant (fichier .opi). Lorsque vous sélectionnez le fichier .opi pour l'importer, OmniPass vous invite à vous authentifier. Les informations d'identification permettant d'importer un profil sont les références de connexion Windows de l'utilisateur exporté. Ces références sont celles qu'il fallait soumettre lorsque le profil d'utilisateur a été exporté. Vous aurez besoin du Nom d'utilisateur, du Mot de passe et du Domaine. Si vous avez oublié la valeur pour Domaine, celle-ci doit correspondre au nom de votre ordinateur dans un environnement PC ou SOHO.

OmniPass vous informe si le profil utilisateur a été correctement importé.

Informations importantes sur les opérations d'importation et d'exportation

- Supposons que vous exportez un profil d'utilisateur Windows local depuis OmniPass. Vous voulez importer ce profil sur un autre ordinateur doté d'OmniPass. Avant de pouvoir importer le profil, un utilisateur Windows avec les mêmes références de connexion doit être créé sur l'ordinateur important le profil.

Exemple : J'ai un utilisateur Windows avec le nom d'utilisateur « Thomas » et le mot de passe « Soleil » sur mon système. J'ai enregistré « Thomas » dans OmniPass et mémorisé des mots de passe. Je veux transférer tous mes mots de passe vers le nouveau système. J'exporte le profil utilisateur OmniPass de Thomas. J'accède à mon nouveau système et à l'aide du panneau de configuration, je crée un utilisateur avec le nom d'utilisateur « Thomas » et le mot de passe « Soleil ». Je peux maintenant importer les données utilisateur OmniPass dans le nouveau système.

- Si vous exportez un utilisateur propre à OmniPass, vous pouvez importer cet utilisateur dans tout ordinateur exécutant OmniPass, à condition qu'un utilisateur portant le même nom n'y soit pas déjà enregistré.
- Si vous tentez d'importer un profil utilisateur portant le même nom qu'un utilisateur déjà enregistré dans OmniPass, le processus d'importation échoue.

Centre de contrôle OmniPass

Cette section a pour but de présenter les fonctions du Centre de contrôle OmniPass qui n'ont pas été expliquées auparavant.

Vous pouvez accéder au Centre de contrôle OmniPass de trois façons :

- Double-cliquez sur l'icône OmniPass en forme de clé dorée dans la zone de notification Windows (généralement située dans le coin inférieur droit du bureau).
- Cherchez OminiPass avec l'outil de recherche Windows 8 accessible depuis le tableau Icônes (bouton Windows + 8)
- Ouvrez le **Panneau de configuration** Windows (accessible à partir de l'écran Démarrage moderne-> [Windows] + [X] -> **Panneau de configuration**) et double-cliquez sur l'icône **OmniPass**.

Gestion des utilisateurs

L'onglet « Gestion des utilisateurs » comporte deux interfaces principales : **Ajouter/supprimer un utilisateur** et **Importer/exporter un utilisateur**. La fonctionnalité Importer/exporter un utilisateur est expliquée dans « Exportation et importation d'utilisateurs » en page 119. La fonctionnalité Ajouter/supprimer un utilisateur est explicite.

Si vous cliquez sur **Ajouter un nouvel utilisateur à OmniPass**, vous démarrez l'Assistant d'enregistrement OmniPass. L'Assistant d'enregistrement est expliqué dans « Enregistrement des utilisateurs » en page 111.

Si vous cliquez sur **Supprimer un utilisateur OmniPass**, vous êtes invité à vous authentifier. Authentifiez-vous à l'aide des informations d'identification (ou de l'empreinte digitale enregistrée) de l'utilisateur à supprimer. OmniPass vous invite à confirmer la suppression de l'utilisateur. Cliquez sur **OK** pour terminer le processus de suppression.



LA SUPPRESSION D'UN UTILISATEUR DÉTRUIT AUTOMATIQUÉMENT TOUTES LES DONNÉES OMNIPASS ASSOCIÉES À CET UTILISATEUR. TOUTES LES IDENTITÉS ET TOUTES LES INFORMATIONS D'IDENTIFICATION DE L'UTILISATEUR SERONT PERDUES.

SI VOUS ÊTES CERTAIN DE DEVOIR SUPPRIMER L'UTILISATEUR, NOUS VOUS RECOMMANDONS D'EXPORTER LE PROFIL UTILISATEUR.

Paramètres utilisateur

L'onglet « Paramètres utilisateur » comporte quatre interfaces : **Paramètres audio**, **Astuces de la barre de tâches** et **Enregistrement**. Les paramètres utilisateur vous permettent de personnaliser OmniPass pour répondre à vos préférences. Sous **Paramètres utilisateur (Paramètres audio et Astuces de la barre de tâches)**, vous pouvez configurer la manière dont OmniPass vous informe des événements d'OmniPass (par exemple, connexion réussie, accès refusé, etc.). Les détails de chaque paramètre sous les interfaces **Paramètres audio** et **Astuces de la barre des tâches** sont explicites.

L'interface **Enregistrement** vous permet d'enregistrer des empreintes digitales. Si vous désirez des informations sur la procédure d'enregistrement d'un périphérique d'authentification, reportez-vous au *Chapitre 2.3*. Pour enregistrer des empreintes digitales supplémentaires, cliquez sur **Enregistrer un périphérique d'authentification** et authentifiez-vous dans OmniPass. Sélectionnez le périphérique de reconnaissance d'empreintes digitales dans l'écran **Sélectionner un périphérique d'authentification** (il doit être déjà marqué d'une coche verte si vous avez enregistré un doigt), puis cliquez sur **Suivant**.

Paramètres de système

Vous trouverez l'interface **Options de démarrage** dans l'onglet « Paramètres de système ». Les options de cette interface vous permettent de spécifier la manière dont votre ouverture de session OmniPass est associée à votre ouverture de session Windows.

La première option, **Se connecter automatiquement à OmniPass en tant qu'utilisateur actuel**, est explicite. Lors de l'ouverture d'une session Windows, vous êtes connecté à OmniPass à l'aide de vos références de connexion Windows. Si l'utilisateur ouvrant une session Windows n'a jamais été enregistré dans OmniPass, personne n'est connecté à OmniPass au moment de la connexion. Ce paramètre convient à une configuration de bureau ou à toute configuration nécessitant la saisie d'un nom d'utilisateur et d'un mot de passe pour utiliser l'ordinateur. Il s'agit du paramètre par défaut.

Avec la deuxième option, **Se connecter manuellement à OmniPass au démarrage**, OmniPass vous invite à vous connecter une fois que vous avez ouvert une session Windows.

Si vous choisissez la troisième option, **Ne pas se connecter à OmniPass au démarrage**, OmniPass n'invite pas l'utilisateur à se connecter.

Vous pouvez vous connecter manuellement à OmniPass en cliquant avec le bouton droit de la souris sur l'icône d'OmniPass dans la zone de notification et sur **Connecter l'utilisateur** dans le menu généré.

Dépannage

Vous ne pouvez pas utiliser OmniPass pour créer des utilisateurs Windows. Vous devez d'abord créer l'utilisateur Windows, ce qui nécessite des droits d'administrateur. Une fois l'utilisateur Windows créé, vous pouvez l'ajouter dans OmniPass avec le même nom d'utilisateur et le même mot de passe.

Impossible d'ajouter des utilisateurs Windows dans OmniPass

Si vous rencontrez des difficultés pour ajouter un utilisateur Windows dans OmniPass, vous devrez peut-être modifier vos paramètres de sécurité locale. Pour ce faire, allez à l'écran Démarrage moderne-> **[Windows]+[X], Panneau de configuration, Outils d'administration** et **Paramètres de sécurité locale**. Ouvrez **Stratégies locales** et **Options de sécurité**, puis double-cliquez sur **Accès réseau : Modèle de partage et de sécurité pour les comptes locaux**. La configuration correcte doit être *Classique – Les utilisateurs locaux s'authentifient eux-mêmes*.

Impossible d'ajouter un utilisateur avec un mot de passe vide dans OmniPass

Si vous rencontrez des difficultés pour ajouter un utilisateur avec un mot de passe vide dans OmniPass, vous devrez peut-être modifier vos paramètres de sécurité locale. Essayez d'abord la procédure expliquée dans la section *Impossible d'ajouter un utilisateur Windows dans OmniPass*. Si le problème persiste, essayez la procédure suivante.

Cliquez sur l'écran Démarrage moderne-> **[Windows]+[X], Panneau de configuration, Outils d'administration** et **Paramètres de sécurité locale**. Ouvrez **Stratégies locales** et **Options de sécurité**, puis double-cliquez sur **Comptes : restreindre l'utilisation de mots de passe vierges par le compte local à l'ouverture de session console**. Ce paramètre doit être configuré sur Désactivé.

Durant la procédure d'ouverture d'une session Windows, une boîte de dialogue s'affiche après l'authentification OmniPass

Après avoir installé OmniPass sur votre système, vous pouvez choisir de vous connecter à Windows à l'aide d'OmniPass. Vous vous authentifiez avec OmniPass (à l'aide du mot de passe principal ou d'un périphérique de sécurité enregistré) et OmniPass vous connecte à Windows. Au cours du processus d'authentification, il se peut que la boîte de dialogue **Erreur de connexion** s'affiche.

Cette boîte de dialogue apparaît si OmniPass n'a pas réussi à vous connecter à Windows à l'aide des informations d'identification fournies (nom d'utilisateur et mot de passe). Ceci peut arriver dans les circonstances suivantes :

- Votre mot de passe Windows a changé.
- Votre compte Windows a été désactivé.

Si vous rencontrez des difficultés à cause de la première raison, vous devrez mettre à jour OmniPass avec votre mot de passe de compte Windows modifié. Cliquez sur **Mettre à jour le mot de passe** et une boîte de dialogue vous invitera à reconfirmer votre mot de passe.

Entrez le nouveau mot de passe Windows et cliquez sur **OK**. Si l'erreur persiste, il est peu probable que le problème soit dû à la modification de votre mot de passe Windows.

Index

A

À propos de ce guide 11

Adaptateur

secteur 37

Adaptateur auto/avion 37, 38

adaptateurs

de fiches 82

Alimentation

adaptateur auto/avion 37

adaptateur secteur 37

allumer 39

défectuosité 60

éteindre 47

gestion 44

problèmes 62

sources 37

Amorçage du système 42

Auto-diagnostic de mise sous tension 40, 65

B

Batterie 48

augmentation de la longévité 83

batterie au lithium-polymère 48

conservation de l'énergie 44

court-circuitée 50

défectueuse 61

entretien 82

épuisée 61

faible 50

mode veille 50

problèmes 61, 62

remplacement 50

remplacement hors tension 51

remplacement sous tension 52

Batterie amovible 18

Batterie au lithium-polymère 18

BIOS

guide 41

utilitaire de configuration 41

Bluetooth

informations supplémentaires 105

boutons d'applications

bouton de rotation 36

C

Câble de sortie c.c. 37

Caméra Web arrière 18

Caméra Web avant 15, 20

Caméras 15, 18, 20

Capteur d'empreintes digitales

barre d'outils d'authentification OmniPass 114

connexion à un site mémorisé 116

désinstallation d'OmniPass 110

enregistrement d'une empreinte digitale 112

enregistrement des utilisateurs 111

mémorisation d'un mot de passe 115

première mise en marche 108

remplacement du mot de passe 114

utilisation d'OmniPass 114

- Capteur d'empreintes digitales 107
- Carte réseau ans fil
 - connexion au réseau 101
- Carte réseau sans fil
 - avant d'utiliser la carte réseau sans fil 96
 - configuration 96
 - dépannage 101
 - désactivation/déconnexion 99
 - modes 97
 - spécifications 104
- Carte SD
 - installation 53
 - retrait 54
- Carte Secure Digital 53
 - retrait 54
- Cliquer 26
- Commutateur d'alimentation/veille/reprise 44
- Connecteur entrée c. c. 19
- Conventions utilisées dans ce guide 11
- Coordonnées 12
- Coordonnées pour contacter Fujitsu 12

D

- Dépannage 55
 - alimentation 60
 - batterie 61
 - disque dur 58
 - écran 63
 - problèmes audio 58
 - souris 58
 - USB 59
- Disque dur
 - problèmes 58

E

- Écouteurs 19
- Écran 24
 - problèmes 63, 64
- Écran tactile
 - cliquer 27
 - étalonner 29
 - glisser 28
- Écran tactile capacitif 30
- Enregistrement 43

F

- Fonction de veille prolongée 45

G

- Garantie 13
- Gestion de l'alimentation dans Windows 46
- Gestion de l'alimentation 44

H

- Haut-parleurs incorporés 58

I

- icône d'alimentation 23

L

- le stylet
 - ne répond pas 59
- Lecteur multimédia
 - entretien 84
- Logiciels pré-installés 89
- Logiciels préinstallés
 - Adobe Reader 90
 - manuels 90
- loquet de dégagement de la batterie 17, 18

M

Messages d'erreurs 65
Microsoft Office Starter 2010 90
Mode sommeil (veille) 44
Mots de passe d'accès au disque dur 40
Mouvements 30

N

Numériseur 26

P

Point d'attache du cordon du stylet 17, 21
Port HDMI 19
Ports USB (Universal Serial Bus) 19, 20
Prise d'alimentation c.c. 37
Procédure d'amorçage 40

R

Recharge
des batteries 49
Redémarrage 46
Renseignements sur la réglementation 91
Restaurer vos logiciels pré-installés 66

S

Souris
problèmes 58
Spécifications 85
alimentation 88
audio 86
clavier 87
dimensions et poids 88
environnement requis 88
mémoire 85
microprocesseur 85

numériseur 86
options de mémoire de masse 86
puce 85
vidéo 86

Stylet

entretien du stylet 32
installation du cordon 34
modification des paramètres du stylet 32
remplacement de l'embout du stylet 33
remplacement de la pile du stylet 33

Syst 90

U

Utilisation de l'écran tactile capacitif optionnel 30

V

Veille prolongée
activation/désactivation 46

W

Windows 11

Z

zone d'état 22
zone d'état
icône d'alimentation, états du système
indiqués par 23