

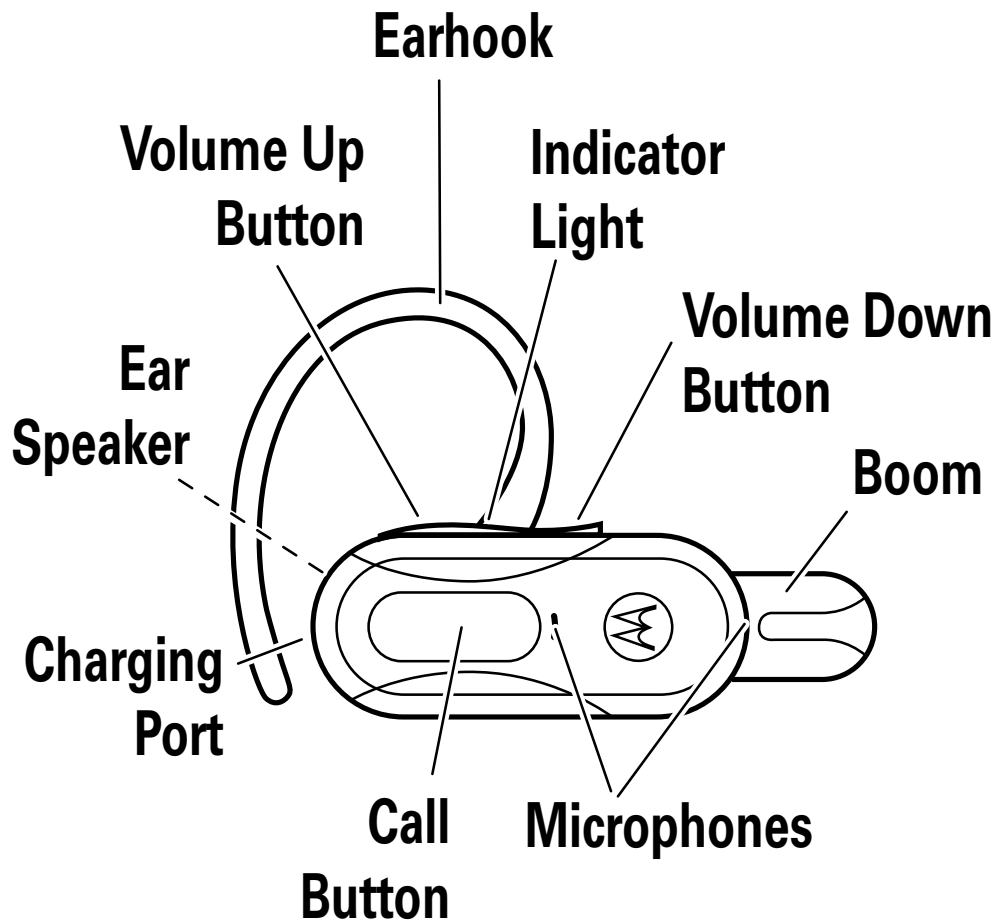

motorola **H17**

Quick Start Guide

Take a moment to familiarize yourself with your new H17 Headset.



You'll need to charge your headset before using it. Close the boom and plug the charger into the charging port on your headset and a wall outlet.

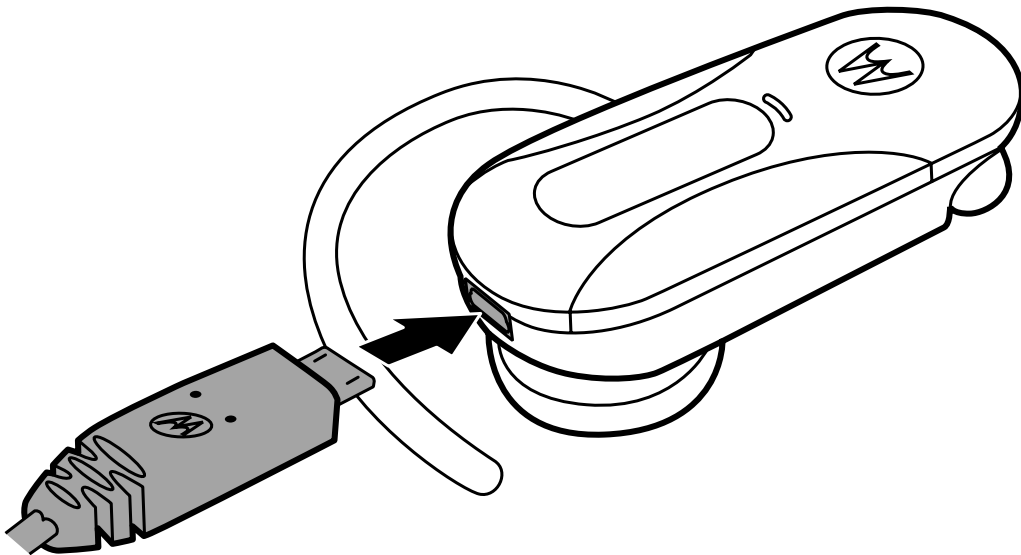

The indicator light is red or yellow while the battery is charging. When the battery is fully charged, the indicator light turns green.

Note: Headset is not functional while charging.

Note: Your battery is designed to last the life of your product. It should only be removed by a recycling facility. Any attempt to remove or replace your battery will damage your headset.

2 ■■■ charge it

Let's get your headset paired and connected to your Bluetooth phone(s).

pair & connect first phone

- ➊ Turn off any Bluetooth devices previously paired (linked) with your headset.
- ➋ Turn on the Bluetooth feature on your phone.
- ➌ Turn on your headset and put headset on your ear (see "turn on" on page 7 and "put it on" on page 8 for help).

The indicator light becomes steadily lit in blue and you hear "*ready to pair*".

- ➍ Follow voice prompts to connect your phone to your headset.

Note: When prompted for the passkey, enter **0000**.

When your headset successfully pairs with your phone, you hear *"pairing complete"*. When connected, you hear *"phone 1 connected"* and see the indicator light rapidly flash in blue and purple.

pair & connect second phone (optional)

- ➊ Turn off first phone and any other Bluetooth devices previously paired with your headset.
- ➋ Turn your headset off by closing boom.
- ➌ Turn on the Bluetooth feature on your phone.
- ➍ Turn on your headset by opening boom and put headset on your ear.

The indicator light becomes steadily lit in blue and you hear *"ready to pair"*.

- 5 Follow voice prompts to connect your phone to your headset.

When your headset successfully pairs with your phone, you hear *“pairing complete”*. When connected, you hear *“phone 1 connected”* and see the indicator light rapidly flash in blue and purple.

To connect to both phones, simply turn on the first phone while the second phone is connected. When you hear *“phone 2 connected”*, your headset is connected to both phones. The last paired phone (your second phone) is now your primary phone (or *“phone 1”*) for voice dial functionality.

test your connection

- ➊ Place the headset over your ear.
- ➋ On one phone, dial a number and press the **Call/Send** key. Repeat for the second phone.

If your phones and headset are successfully connected, you hear ringing on the headset.

For daily use, make sure your headset is turned on, and your phone's Bluetooth feature is on. Your headset and phone will connect automatically.

turn on

Open the headset boom. The indicator light flashes blue three times, then flashes in blue and purple (if connected with a device) or is steadily blue (if ready to be paired).

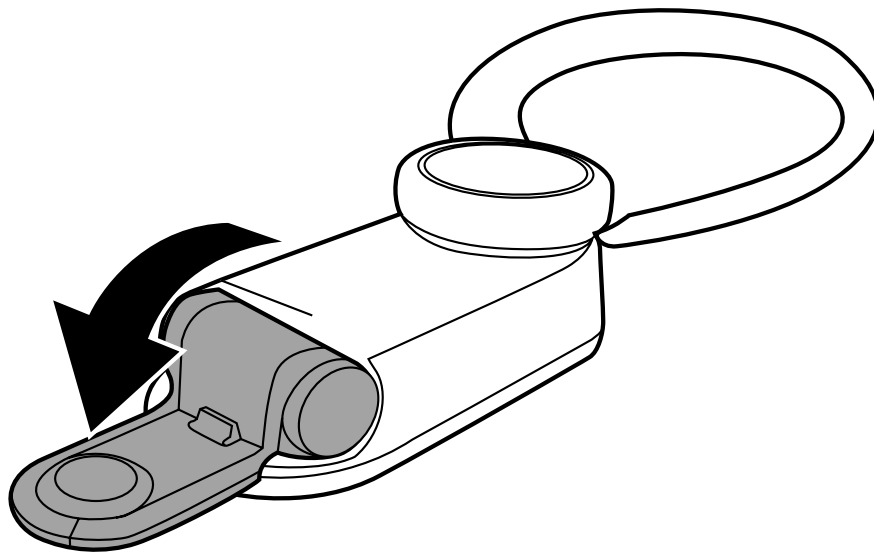

turn off

Close the headset boom. The indicator light flashes three times then turns off.

You can wear your headset using either an earhook or ear cushion.

wear with earhook

- 1** Remove and install all the supplied earhooks to find a good fit.
- 2** Your headset comes ready for your right ear. To change for your left ear:

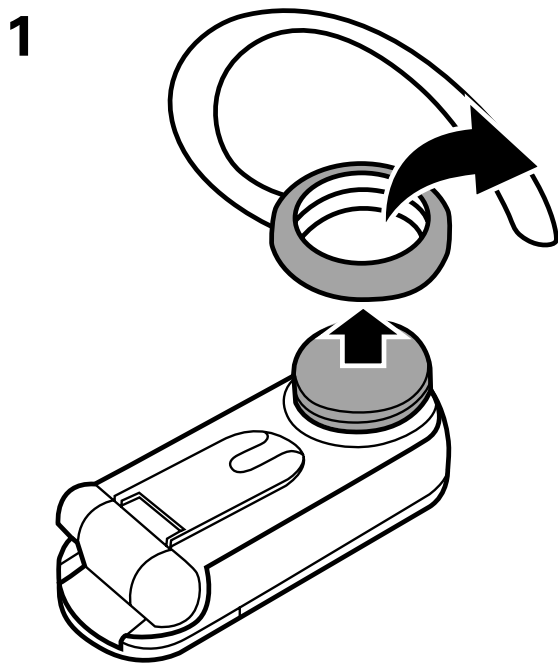

From Right Ear

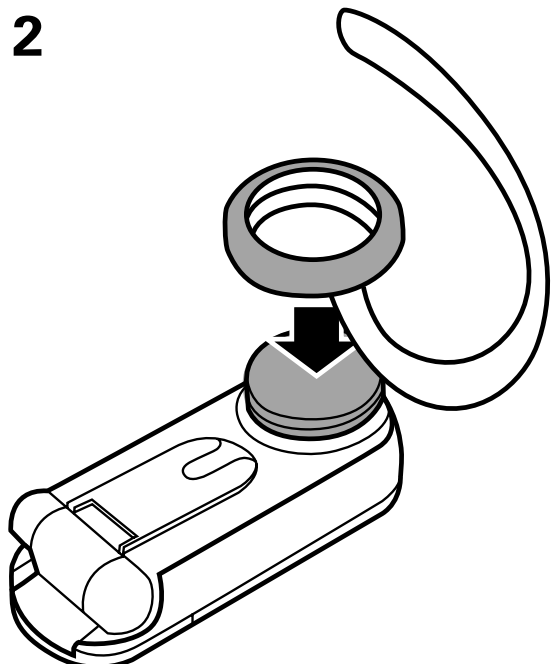

To Left Ear

8 ■■■■ **put it on**

- 3** Flex the earhook and loop it over your ear.

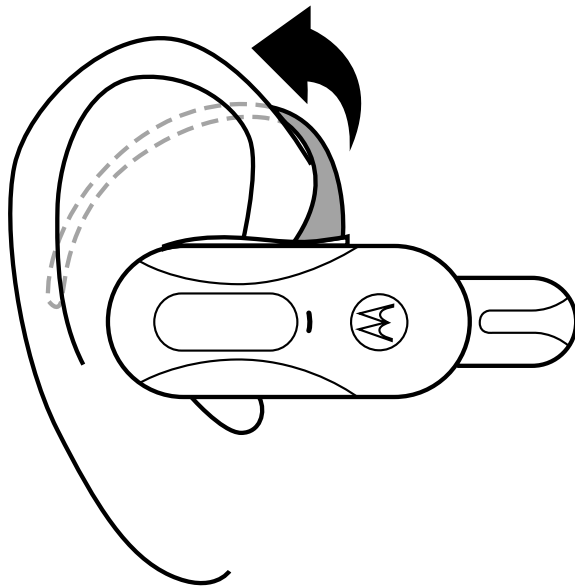

wear with ear cushion

- 1** Remove earhook from headset.

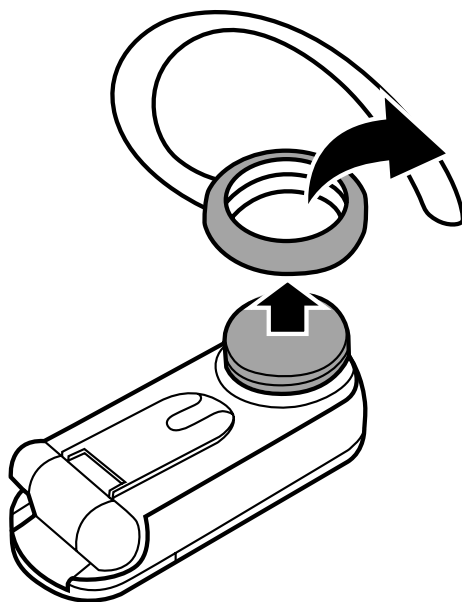

put it on ■ ■ ■ ■

- 2** Try out all the supplied ear cushions to get a good fit.

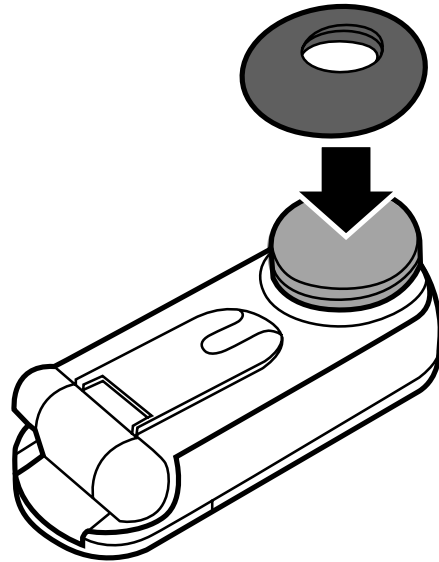

Press both Volume Up and Volume Down buttons while not on a call.

indicator light	voice prompt	talk time
red	<i>"battery level is low"</i>	less than 1.5 hours
yellow	<i>"battery level is medium"</i>	between 1.5 to 3.5 hours
green	<i>"battery level is high"</i>	more than 3.5 hours

To save battery power, turn off the headset when you don't use it for an extended time by closing the boom.

To...	
answer call	Press the Call button.
reject call	Press and hold a Volume button until you hear an audio tone
make a voice dial call	Press the Call button and you hear an audio tone.
redial last call	Press and hold the Call button until you hear an audio tone.
mute or unmute a call	Press and hold both Volume Up and Volume Down buttons until you hear <i>"mute on"</i> or <i>"mute off"</i> .
end a call	Press the Call button.
answer second incoming call	Press the Call button.

To...

reject second incoming call	Press and hold a Volume button until you hear a tone.
-----------------------------------	---

Tip: When connected to two phones, voice prompts help manage call functions such as voice dial, redial, and end call. Follow the voice prompts to execute a function on the desired phone.

Note: Your headset supports both Handsfree and Headset Profiles. Accessing call functions depends upon which profile your phone supports. See the instructions that came with your phone.

Note: Some call features are phone/network dependent.

indicator light (with charger plugged in)

headset indicator	headset status
red	charging (battery level less than 50% charge)
yellow	charging (battery level more than 50% charge)
green	charging complete

indicator light (with charger not plugged in)

headset indicator	headset status
off	power off
three blue flashes	powering on/off
steady blue	pairing/connect mode
rapid blue/ purple flashes	connection successful
quick blue flash	incoming/outgoing call on phone 1

headset indicator	headset status
quick purple flash	incoming/outgoing call on phone 2
slow blue pulse	connected (on a call)
slow blue flash	standby (connected to one phone)
slow green flash	standby (connected to two phones)
slow red flash	idle (not connected to a phone)

headset indicator	headset status
slow purple pulse	connected call muted
steady red	attempting to connect
quick red flash	low battery

Note: After 1 minute on a call or 20 minutes of inactivity, the light stops flashing to conserve power, but the headset remains on.

enable/disable voice prompts

With the headset turned on, press and hold either Volume button and Call button until you hear *“voice prompts on”* or *“voice prompts off”*.

restore to factory settings

Caution: This action erases all pairing information stored in your headset.

To restore your headset to original factory settings, with the headset turned on, press and hold both the Volume Up and Volume Down buttons and Call button for 10 seconds until you hear *“welcome to the Motorola H17”* and the indicator light is steady blue.

My headset will not enter pairing mode.

Make sure that any devices previously paired with the headset are turned off. If the indicator light is not steadily lit in blue, turn off both the other device and headset, wait 10 seconds, then turn headset back on. Wait for the indicator light to become steadily lit in blue and you hear *“ready to pair”*.

My phone doesn't find my headset when searching.

Make sure the indicator light on your headset is steadily lit in blue when your phone is searching for devices. If not, press and hold the Call button and both Volume Up and Volume Down buttons until you hear *“welcome to the Motorola H17”* and see the indicator light steadily lit in blue.

My headset will not pair with my phone.

If the indicator light is not steadily lit in blue when your phone is searching for your headset, you can

reset the headset by pressing and holding the Call button and both Volume Up and Volume Down buttons until you hear “*welcome to the Motorola H17*” and the indicator light is steadily lit in blue. Then follow pair & connect instructions on pages 3-6.

My headset connected before, but now it's not working.

Make sure your phone is on and the Bluetooth feature is turned on in your phone. If the Bluetooth feature was turned off or was turned on only temporarily, you may need to restart the Bluetooth feature and pair your phone and headset again (see “pair & connect” on page 3).

Support.

If you need more help, contact us at **1-877-MOTOBLU** or visit us at **www.motorola.com/Bluetoothsupport** or **www.motorola.com/bluetoothconnect**.

Safety & General Information

**IMPORTANT INFORMATION ON SAFE AND EFFICIENT OPERATION.
READ THIS INFORMATION BEFORE USING YOUR DEVICE.**



Approved Accessories

Use of accessories not approved by Motorola, including but not limited to batteries, antennas, and convertible covers, may cause your mobile device to exceed RF energy exposure guidelines and may void your mobile device's warranty. For a list of approved Motorola accessories, visit our Web site at:

www.motorola.com

Batteries & Chargers

Your battery, charger, or mobile device may contain symbols, defined as follows:

Symbol	Definition
	Important safety information follows.
	Do not let your battery, charger, or mobile device get wet.

Use & Safety for Battery-Powered Accessories

- Do not store or use your battery-powered accessory (such as a Bluetooth® headset or other device) in temperatures below -10°C (14°F) or above 60°C (140°F).
- Do not recharge your accessory in temperatures below 0°C (32°F) or above 45°C (113°F).
- Conditions inside a parked car can exceed this range. Do not store your accessory in a parked car.
- Do not store your accessory in direct sunlight.
- Storing your fully charged accessory in high-temperature conditions may permanently reduce the life of the internal battery.
- Battery life may temporarily shorten in low-temperature conditions.

Caution About High Volume Usage

Warning: Exposure to loud noise from any source for extended periods of time may temporarily or permanently affect your hearing. The louder the volume sound level, the less time is required before your hearing could be affected. Hearing damage from loud noise is sometimes undetectable at first and can have a cumulative effect. To protect your hearing:

- Start your volume control at a low setting and use as low a volume as possible.
- Limit the amount of time you use headsets or headphones at high volume.

- Where possible, use your headset in a quiet environment with low background noise.
- Avoid turning up the volume to block out noisy surroundings.
- Turn the volume down if you can't hear people speaking near you.

If you experience hearing discomfort, including the sensation of pressure or fullness in your ears, ringing in your ears, or muffled speech, you should stop listening to the device through your headset or headphones and have your hearing checked by your doctor.

Smart Practices While Driving

Using a mobile device while driving may cause distraction. End a call if you can't concentrate on driving. Also, using a mobile device or accessory may be prohibited or restricted in certain areas. Always obey the laws and regulations on the use of these products.

Responsible driving practices can be found at www.motorola.com/callsmart (in English only).

Industry Canada Notice to Users

Operation is subject to the following two conditions: (1) This device may not cause interference and (2) This device must accept any interference, including interference that may cause undesired operation of the device. See RSS-GEN 7.1.5.

FCC Notice to Users

The following statement applies to all products that have received FCC approval. Applicable products bear the FCC logo, and/or an FCC ID in the format FCC-ID:xxxxxx on the product label.

Motorola has not approved any changes or modifications to this device by the user. Any changes or modifications could void the user's authority to operate the equipment. See 47 CFR Sec. 15.21.

This device complies with part 15 of the FCC Rules. Operation is subject to the following two conditions: (1) This device may not cause harmful interference, and (2) this device must accept any interference received, including interference that may cause undesired operation. See 47 CFR Sec. 15.19(3).

This equipment has been tested and found to comply with the limits for a Class B digital device, pursuant to part 15 of the FCC Rules. These limits are designed to provide reasonable protection against harmful interference in a residential installation. This equipment generates, uses and can radiate radio frequency energy and, if not installed and used in accordance with the instructions, may cause harmful interference to radio communications. However, there is no guarantee that interference will not occur in a particular installation. If this equipment does cause harmful interference to radio or television reception, which can be determined by turning the equipment off and on, the user is encouraged to try to correct the interference by one or more of the following measures:

- Reorient or relocate the receiving antenna.
- Increase the separation between the equipment and the receiver.
- Connect the equipment to an outlet on a circuit different from that to which the receiver is connected.
- Consult the dealer or an experienced radio/TV technician for help.

Motorola Limited Warranty for the United States and Canada

What Does This Warranty Cover?

Subject to the exclusions contained below, Motorola, Inc. warrants its telephones, pagers, messaging devices, and consumer and professional two-way radios (excluding commercial, government or industrial radios) that operate via Family Radio Service or General Mobile Radio Service, Motorola-branded or certified accessories sold for use with these Products ("Accessories") and Motorola software contained on CD-ROMs or other tangible media and sold for use with these Products ("Software") to be free from defects in materials and workmanship under normal consumer usage for the period(s) outlined below. This limited warranty is a consumer's exclusive remedy, and applies as follows to new Motorola Products, Accessories and Software purchased by consumers in the United States or Canada, which are accompanied by this written warranty:

Products and Accessories

Products Covered	Length of Coverage
Products and Accessories as defined above, unless otherwise provided for below.	One (1) year from the date of purchase by the first consumer purchaser of the product unless otherwise provided for below.
Decorative Accessories and Cases. Decorative covers, bezels, PhoneWrap™ covers and cases.	Limited lifetime warranty for the lifetime of ownership by the first consumer purchaser of the product.
Monaural Headsets. Ear buds and boom headsets that transmit mono sound through a wired connection.	Limited lifetime warranty for the lifetime of ownership by the first consumer purchaser of the product.
Consumer and Professional Two-way Radio Accessories.	Ninety (90) days from the date of purchase by the first consumer purchaser of the product.

Products Covered	Length of Coverage
Products and Accessories that are Repaired or Replaced.	The balance of the original warranty or for ninety (90) days from the date returned to the consumer, whichever is longer.

Exclusions

Normal wear and tear. Periodic maintenance, repair and replacement of parts due to normal wear and tear are excluded from coverage.

Batteries. Only batteries whose fully charged capacity falls below 80% of their rated capacity and batteries that leak are covered by this limited warranty.

Abuse & misuse. Defects or damage that result from: (a) improper operation, storage, misuse or abuse, accident or neglect, such as physical damage (cracks, scratches, etc.) to the surface of the product resulting from misuse; (b) contact with liquid, water, rain, extreme humidity or heavy perspiration, sand, dirt or the like, extreme heat, or food; (c) use of the Products or Accessories for commercial purposes or subjecting the Product or Accessory to abnormal usage or conditions; or (d) other acts which are not the fault of Motorola, are excluded from coverage.

Use of non-Motorola Products and Accessories. Defects or damage that result from the use of Non-Motorola branded or certified Products,

Accessories, Software or other peripheral equipment are excluded from coverage.

Unauthorized service or modification. Defects or damages resulting from service, testing, adjustment, installation, maintenance, alteration, or modification in any way by someone other than Motorola, or its authorized service centers, are excluded from coverage.

Altered products. Products or Accessories with (a) serial numbers or date tags that have been removed, altered or obliterated; (b) broken seals or that show evidence of tampering; (c) mismatched board serial numbers; or (d) nonconforming or non-Motorola housings, or parts, are excluded from coverage.

Communication services. Defects, damages, or the failure of Products, Accessories or Software due to any communication service or signal you may subscribe to or use with the Products Accessories or Software is excluded from coverage.

Software

Products Covered	Length of Coverage
Software. Applies only to physical defects in the media that embodies the copy of the software (e.g. CD-ROM, or floppy disk).	Ninety (90) days from the date of purchase.

Exclusions

Software embodied in physical media. No warranty is made that the software will meet your requirements or will work in combination with any hardware or software applications provided by third parties, that the operation of the software products will be uninterrupted or error free, or that all defects in the software products will be corrected.

Software NOT embodied in physical media. Software that is not embodied in physical media (e.g. software that is downloaded from the Internet), is provided "as is" and without warranty.

Who is Covered?

This warranty extends only to the first consumer purchaser, and is not transferable.

What Will Motorola Do?

Motorola, at its option, will at no charge repair, replace or refund the purchase price of any Products, Accessories or Software that does not conform to this warranty. We may use functionally equivalent reconditioned/refurbished/pre-owned or new Products, Accessories or parts. No data, software or applications added to your Product, Accessory or Software, including but not limited to personal contacts, games and ringer tones, will be reinstalled. To avoid losing such data, software and applications please create a back up prior to requesting service.

How to Obtain Warranty Service or Other Information

USA	Phones: 1-800-331-6456 Pagers: 1-800-548-9954 Two-Way Radios and Messaging Devices: 1-800-353-2729
Canada	All Products: 1-800-461-4575
TTY	1-888-390-6456
For Accessories and Software , please call the telephone number designated above for the product with which they are used.	

You will receive instructions on how to ship the Products, Accessories or Software, at your expense, to a Motorola Authorized Repair Center. To obtain service, you must include: (a) a copy of your receipt, bill of sale or other comparable proof of purchase; (b) a written description of the problem; (c) the name of your service provider, if applicable; (d) the name and location of the installation facility (if applicable) and, most importantly; (e) your address and telephone number.

What Other Limitations Are There?

ANY IMPLIED WARRANTIES, INCLUDING WITHOUT LIMITATION THE IMPLIED WARRANTIES OF MERCHANTABILITY AND FITNESS FOR A PARTICULAR PURPOSE, SHALL BE LIMITED TO THE DURATION OF THIS LIMITED WARRANTY, OTHERWISE THE REPAIR, REPLACEMENT, OR REFUND AS PROVIDED UNDER THIS EXPRESS LIMITED WARRANTY IS THE EXCLUSIVE REMEDY OF THE CONSUMER, AND IS PROVIDED IN LIEU OF ALL OTHER WARRANTIES, EXPRESS OR IMPLIED. IN NO EVENT SHALL MOTOROLA BE LIABLE, WHETHER IN CONTRACT OR TORT (INCLUDING NEGLIGENCE) FOR DAMAGES IN EXCESS OF THE PURCHASE PRICE OF THE PRODUCT, ACCESSORY OR SOFTWARE, OR FOR ANY INDIRECT, INCIDENTAL, SPECIAL OR CONSEQUENTIAL DAMAGES OF ANY KIND, OR LOSS OF REVENUE OR PROFITS, LOSS OF BUSINESS, LOSS OF INFORMATION OR DATA, SOFTWARE OR APPLICATIONS OR OTHER FINANCIAL LOSS ARISING OUT OF OR IN CONNECTION WITH THE ABILITY OR INABILITY TO USE THE PRODUCTS, ACCESSORIES OR SOFTWARE TO THE FULL EXTENT THESE DAMAGES MAY BE DISCLAIMED BY LAW.

Some states and jurisdictions do not allow the limitation or exclusion of incidental or consequential damages, or limitation on the length of an implied warranty, so the above limitations or exclusions may not apply to you. This warranty gives you specific legal rights, and you may also have other rights that vary from state to state or from one jurisdiction to another.

Product Registration

Online Product Registration:

www.motorola.com/us/productregistration

Product registration is an important step toward enjoying your new Motorola product. Registering permits us to contact you for product or software updates and allows you to subscribe to updates on new products or special promotions. Registration is not required for warranty coverage.

Please retain your original dated sales receipt for your records. For warranty service of your Motorola Personal Communications Product you will need to provide a copy of your dated sales receipt to confirm warranty status.

Thank you for choosing a Motorola product.

Export Law Assurances

This product is controlled under the export regulations of the United States of America and Canada. The Governments of the United States of America and Canada may restrict the exportation or re-exportation of this product to certain destinations. For further information contact the U.S. Department of Commerce or the Canadian Department of Foreign Affairs and International Trade.

Caring for the Environment by Recycling

This symbol on a Motorola product means the product should not be disposed of with household waste.

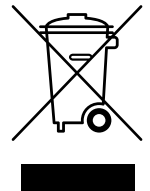

Disposal of your Mobile Device & Accessories

Please do not dispose of mobile devices or electrical accessories (such as chargers, headsets, or batteries) with your household waste. Do not dispose of your battery or mobile device in a fire.



These items should be disposed of in accordance with the national collection and recycling schemes operated by your local or regional authority. Alternatively, you may return unwanted mobile devices and electrical accessories to any Motorola Approved Service Center in your region. Details of Motorola approved national recycling schemes, and further information on Motorola recycling activities can be found at:

www.motorola.com/recycling

Disposal of your Mobile Device Packaging & User's Guide

Product packaging and user's guides should only be disposed of in accordance with national collection and recycling requirements. Please contact your regional authorities for more details.

European Union Directives Conformance Statement



Hereby, Motorola declares that this product is in compliance with:

- The essential requirements and other relevant provisions of Directive 1999/5/EC
- All other relevant EU Directives

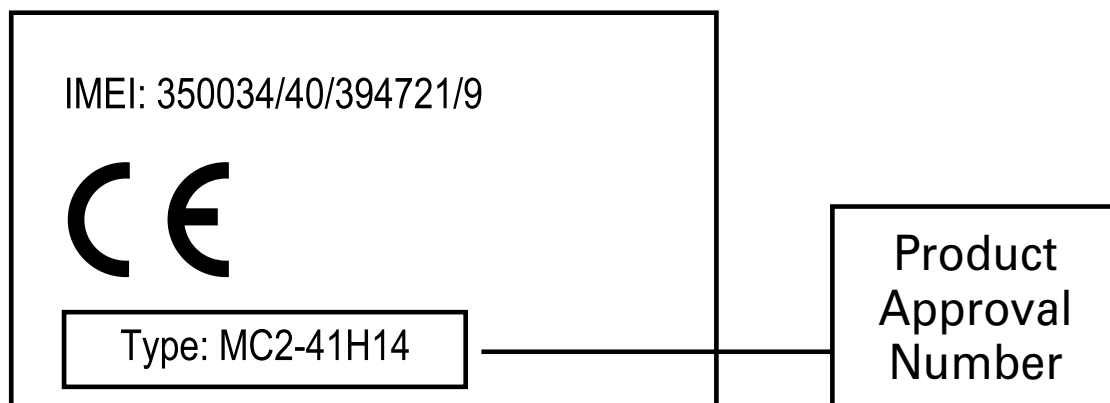

The above gives an example of a typical Product Approval Number.

You can view your product's Declaration of Conformity (DoC) to Directive 1999/5/EC (to R&TTE Directive) at www.motorola.com/rtte. To find your DoC, enter the Product Approval Number from your product's label in the "Search" bar on the Web site.

Motorola, Inc.
Consumer Advocacy Office
600 N. US Hwy 45
Libertyville, IL 60048
www.motorola.com

Note: Do not ship your accessory product to the above address. If you need to return your product for repairs, replacement, or warranty service, please contact the Motorola Customer Support Center at:

1-877-MOTOBLU (Motorola Bluetooth Support)

1-800-331-6456 (United States)

1-888-390-6456 (TTY/TDD United States for hearing impaired)

1-800-461-4575 (Canada)

MOTOROLA and the Stylized M Logo are registered in the US Patent & Trademark Office. The Bluetooth trademarks are owned by their proprietor and used by Motorola, Inc. under license. All other product and service names are the property of their respective owners.

© 2009 Motorola, Inc. All rights reserved.

Software Copyright Notice

The Motorola products described in this manual may include copyrighted Motorola and third-party software stored in semiconductor memories or other media. Laws in the United States and other countries preserve for Motorola and third-party software providers certain exclusive rights for copyrighted software, such as the exclusive rights to distribute or reproduce the copyrighted software. Accordingly, any copyrighted software contained in the Motorola products may not be modified, reverse-engineered, distributed, or reproduced in any manner to the extent allowed by law. Furthermore, the purchase of the Motorola products shall not be deemed to grant either directly or by implication, estoppel, or otherwise, any license under the copyrights, patents, or patent applications of Motorola or any third-party software provider, except for the normal, non-exclusive, royalty-free license to use that arises by operation of law in the sale of a product.

Bluetooth QD ID: B015690

Manual Number: 68000202346-A



motorola **H17**

Guía de Inicio Rápido

Tome algunos minutos para familiarizarse con el nuevo audífono H17.

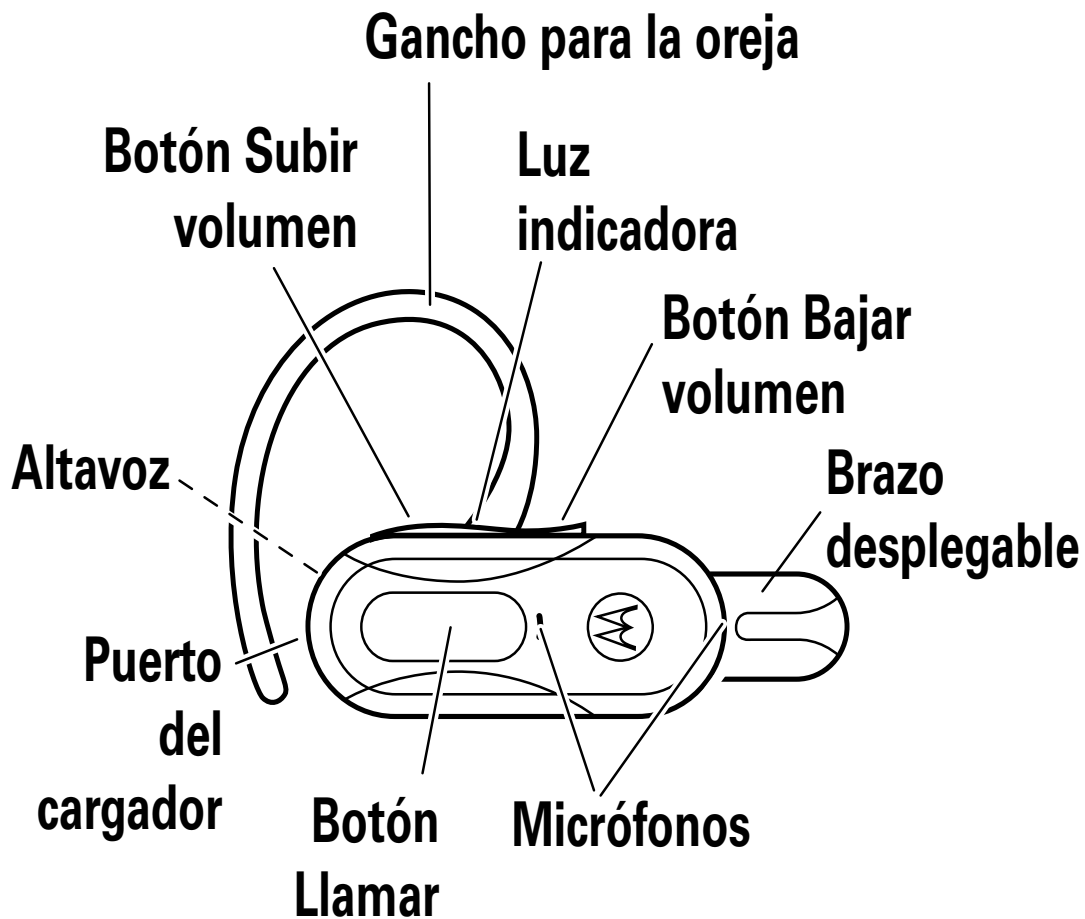

Debe cargar el audífono antes de usarlo. Cierre el brazo desplegable y enchufe el cargador en el puerto de carga del audífono y a un tomacorriente de pared.

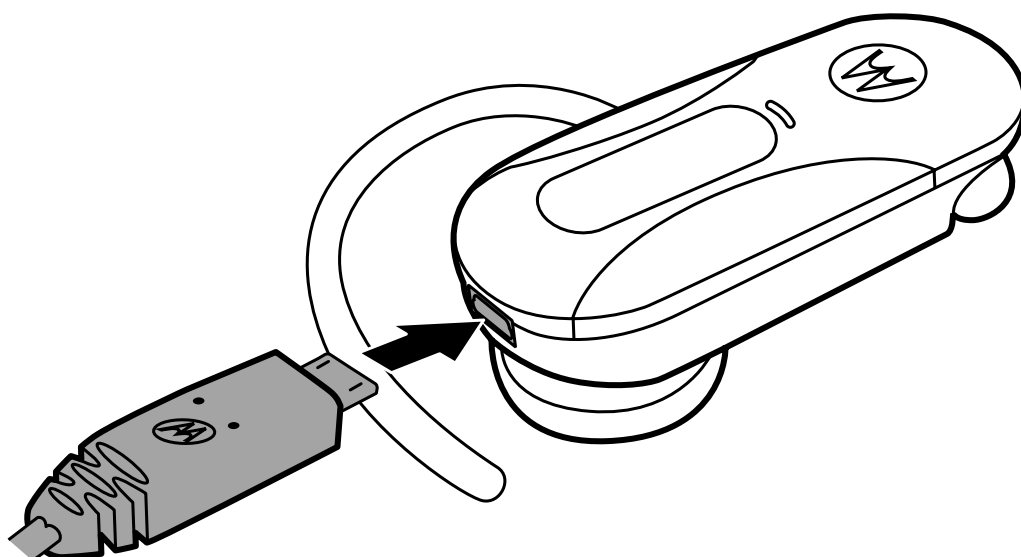

La luz indicadora se enciende en rojo o amarillo mientras la batería se está cargando. Cuando la batería está totalmente cargada, la luz indicadora cambia a verde.

Nota: el audífono no funciona mientras se carga.

Nota: la batería está diseñada para durar lo que dura el producto. Sólo se debe eliminar en una instalación de reciclaje. Cualquier intento de retirar o reemplazar la batería dañará el audífono.

2 ■■■■ **cárguelo**

Asociemos y conectemos el audífono con teléfonos Bluetooth.

asociar y conectar el primer teléfono

- ➊ Apague todo dispositivo Bluetooth asociado (enlazado) anteriormente con el audífono.
- ➋ Active la función Bluetooth en el teléfono.
- ➌ Encienda el audífono y póngaselo en la oreja (“encender” en la página 7 y “póngaselo” en la página 8 para obtener ayuda).

La luz indicadora se mantendrá encendida en azul y escuchará *“ready to pair”*.

- ➍ Siga las instrucciones de voz para conectar el teléfono con el audífono.

Nota: cuando se le solicite la contraseña, ingrese **0000**.

Cuando el audífono se asocia correctamente con el teléfono, escuchará *“pairing complete”*. Cuando esté conectado, escuchará *“phone 1 connected”* y verá la luz indicadora destellar rápidamente en azul y púrpura.

asociar y conectar el segundo teléfono (opcional)

- ➊ Apague el primer teléfono y cualquier otro dispositivo Bluetooth asociado anteriormente con el audífono.
- ➋ Encienda el audífono cerrando el brazo desplegable.
- ➌ Active la función Bluetooth en el teléfono.
- ➍ Encienda el audífono abriendo el brazo desplegable y póngase el audífono en la oreja.

La luz indicadora se mantendrá encendida en azul y escuchará *“ready to pair”*.

- 5 Siga las instrucciones de voz para conectar el teléfono con el audífono.

Cuando el audífono se asocia correctamente con el teléfono, escuchará *“pairing complete”*. Cuando esté conectado, escuchará *“phone 1 connected”* y verá la luz indicadora destellar rápidamente en azul y púrpura.

Para conectar ambos teléfonos, simplemente encienda el primer teléfono mientras el segundo teléfono está conectado. Cuando escuche *“phone 2 connected”*, el audífono está conectado a ambos teléfonos. El último teléfono asociado (el segundo teléfono) es ahora el teléfono principal (o *“phone 1”*) para la funcionalidad de marcación por voz.

probar la conexión

- 1 Coloque el audífono en su oreja.
- 2 En un teléfono, marque un número y oprima la tecla **Llamar/Enviar**. Repita lo mismo para el segundo teléfono.

Si los teléfonos y el audífono se conectaron correctamente, escuchará el timbrado en el audífono.

Para el uso diario, asegúrese de que el audífono esté encendido y la función Bluetooth del teléfono esté activada. El audífono y el teléfono se conectarán automáticamente.

encender

Abra el brazo desplegable del audífono. La luz indicadora destella en azul tres veces, luego destella en azul y en púrpura (si se conecta con un dispositivo) o permanece encendida en azul (si está listo para la asociación).

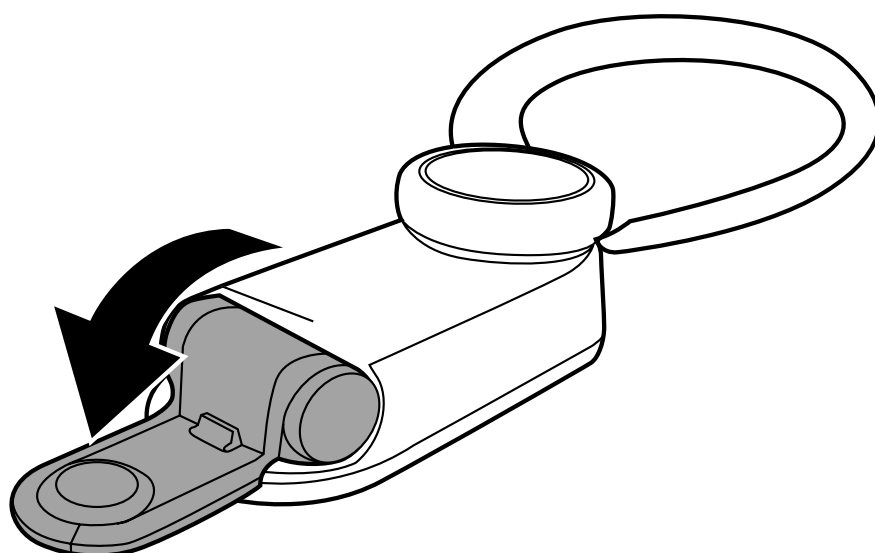

desactivar

Cierre el brazo desplegable del audífono. La luz indicadora destella tres veces y luego se apaga.

Puede usar el audífono con un gancho para oreja o una almohadilla para auriculares.

uso con un gancho para oreja

- 1** Retire e instale todos los ganchos para oreja para buscar un buen calce.
- 2** El audífono viene listo para la oreja derecha. Para cambiarlo para la oreja izquierda:

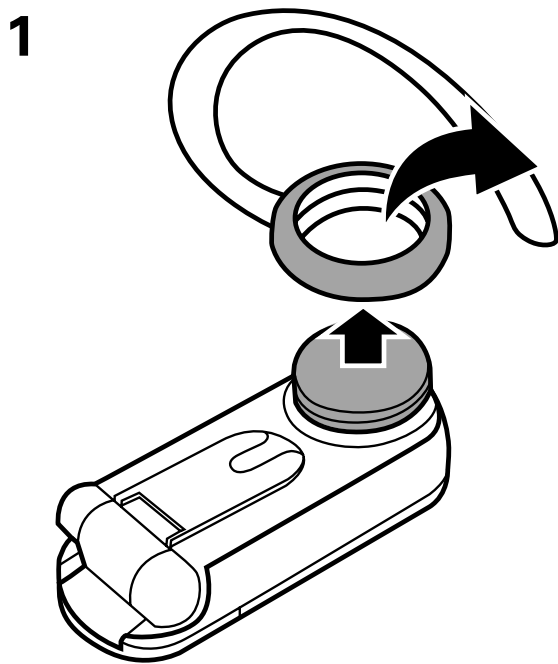

De oreja derecha

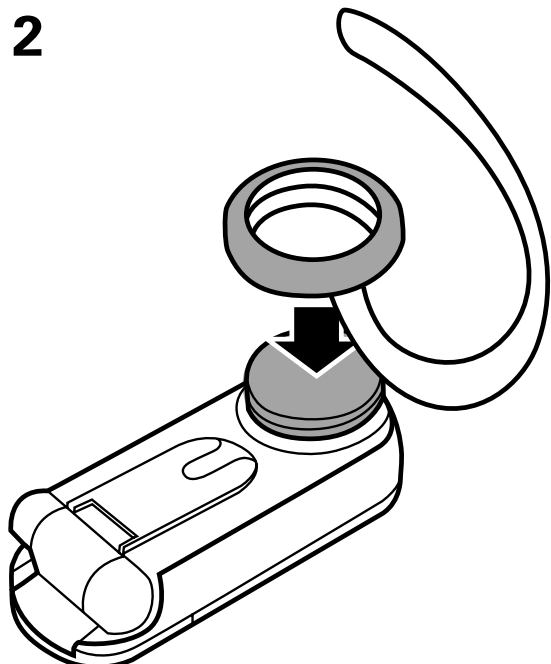

A oreja izquierda

8 ■■■■ **póngaselo**

- 3** Doble el gancho para la oreja y póngalo sobre la oreja.

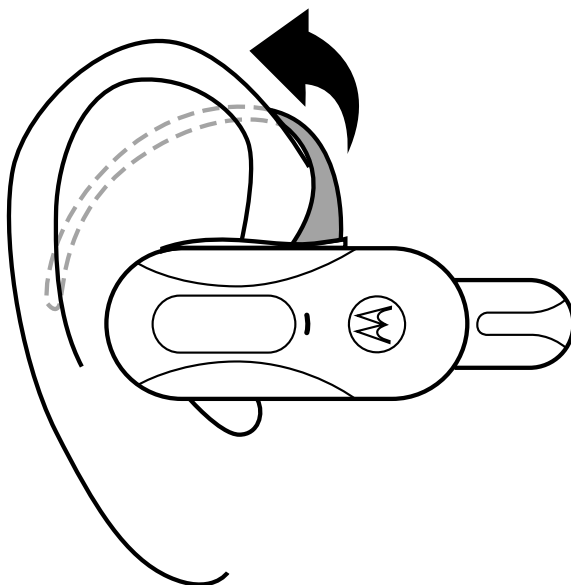

uso con una almohadilla para auriculares

- 1 Retire el gancho para oreja del audífono.

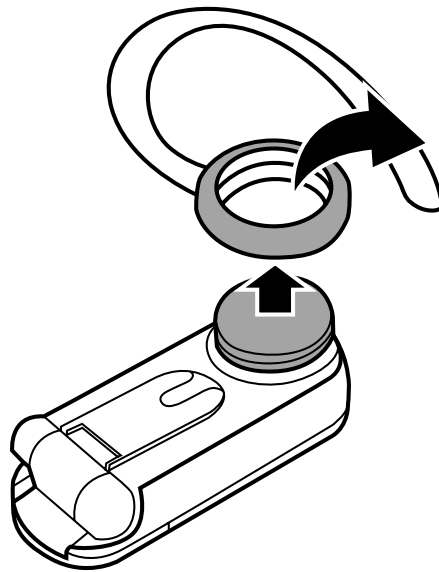

- 2** Pruebe todas las almohadillas para auriculares para obtener un buen calce.

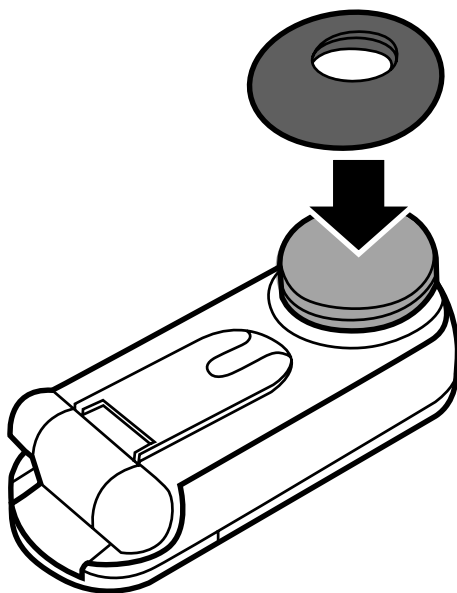

Oprima ambos botones de volumen mientras no esté en una llamada.

luz indicadora	instrucción de voz	tiempo de conversación
rojo	<i>"battery level is low"</i>	menos de 1,5 hora
amarillo	<i>"battery level is medium"</i>	entre 1,5 a 3,5 horas
verde	<i>"battery level is high"</i>	más de 3,5 horas

Para ahorrar batería, desactive el audífono cuando no lo use durante un período prolongado mediante el cierre del brazo desplegable.

Para	
contestar una llamada	Oprima el botón Llamar.
rechazar una llamada	Mantenga oprimido uno de los botones de volumen hasta escuchar un tono de audio.
realizar una llamada de marcado por voz	Oprima el botón Llamar hasta que escuche un tono de audio.
remarcar la última llamada	Mantenga oprimido el botón Llamar hasta que escuche un tono de audio.
silenciar o desilenciar una llamada	Mantenga oprimidos ambos botones de volumen hasta que escuche <i>"mute on"</i> o <i>"mute off"</i> .

Para	
finalizar una llamada	Oprima el botón Llamar.
contestar una segunda llamada entrante	Oprima el botón Llamar.
rechazar una segunda llamada entrante	Mantenga oprimido un botón de volumen hasta que escuche un tono.

Consejo: cuando está conectado a dos teléfonos, las instrucciones de voz ayudan a administrar las funciones de llamada como marcado por voz, remarcado y finalizar llamada. Siga las instrucciones de voz para ejecutar una función en el teléfono que desea.

Nota: el altavoz admite los perfiles manos libres y audífono. El acceso a las funciones de llamada depende del perfil compatible con el teléfono. Consulte las instrucciones que vienen con el teléfono.

Nota: algunas funciones de llamada dependen del teléfono o de la red.

luz indicadora (cuando el cargador está conectado)

indicador del audífono	estado del audífono
rojo	cargando (el nivel de carga de la batería es inferior al 50%)
amarillo	cargando (el nivel de carga de la batería es superior al 50%)
verde	carga completa

luz indicadora (cuando el cargador no está conectado)

indicador del audífono	estado del audífono
apagada	apagado
tres destellos azules	encender/apagar
azul constante	modo de asociación/conexión
destellos rápidos en azul/púrpura	conexión exitosa

indicador del audífono	estado del audífono
destello azul rápido	llamada entrante o saliente en teléfono 1
destello rápido en púrpura	llamada entrante o saliente en teléfono 2
pulso lento en azul	conectado (durante una llamada)
destello azul lento	tiempo de espera (conectado a un teléfono)
destello lento en verde	tiempo de espera (conectado a dos teléfonos)

indicador del audífono	estado del audífono
destello rojo lento	en reposo (no está conectado a un teléfono)
pulso lento en púrpura	llamada conectada silenciada
rojo fijo	intentando conectar
destello rojo rápido	batería baja

Nota: después de 1 minuto en una llamada o 20 minutos de inactividad, la luz deja de destellar para ahorrar energía, pero el audífono permanece encendido.

activar/desactivar instrucciones de voz

Cuando el audífono esté encendido, mantenga oprimido uno de los botones de volumen y el botón Llamar hasta que escuche *“voice prompts on”* o *“voice prompts off”*.

restaurar programación de fábrica

Precaución: esta acción borra toda la información de asociación almacenada en el audífono.

Para restablecer el audífono a la programación original de fábrica, con el audífono encendido, mantenga oprimidos ambos botones de volumen y el botón Llamar durante 10 segundos hasta que escuche *“welcome to the Motorola H17”* y la luz indicadora permanezca encendida en azul.

El audífono no entra al modo de asociación.

Asegúrese de que todos los dispositivos previamente asociados con el audífono estén desactivados. Si la luz indicadora no se mantiene encendida en azul, apague el otro dispositivo y el audífono, espere 10 segundos y vuelva a encender el audífono. Espere hasta que la luz indicadora se mantenga encendida en azul y hasta escuchar *“ready to pair”*.

Mi teléfono no encuentra el audífono cuando busca.

Asegúrese de que la luz indicadora del audífono esté encendida en forma constante en azul cuando el teléfono esté buscando dispositivos. En caso contrario, mantenga oprimido el botón Llamar y ambos botones de volumen hasta que escuche *“welcome to the Motorola H17”* y vea que la luz indicadora permanece encendida en azul.

El audífono no se asocia con mi teléfono.

Si la luz indicadora no permanece encendida en azul cuando el teléfono está buscando el audífono, puede restablecer el audífono al mantener oprimidos el botón Llamar y ambos botones de volumen hasta que escuche “*welcome to the Motorola H17*” y la luz indicadora permanezca encendida en azul. Luego siga las instrucciones para asociar y conectar que aparecen en las páginas 3 a 6.

El audífono se conectó antes, pero ahora no funciona.

Asegúrese de que el teléfono esté encendido y que la función Bluetooth esté activada en el teléfono. Si la función Bluetooth se apagó o sólo se encendió temporalmente, es posible que tenga que reiniciar la función Bluetooth y asociar el teléfono con el audífono nuevamente (consulte “asociar y conectar” en la página 3).

Soporte.

Si necesita ayuda adicional, visítenos en **www.motorola.com/Bluetoothsupport** o **www.motorola.com/bluetoothconnect**.

Información general y de seguridad



INFORMACIÓN IMPORTANTE PARA UNA OPERACIÓN SEGURA Y EFICIENTE. LEA ESTA INFORMACIÓN ANTES DE UTILIZAR EL DISPOSITIVO.

Accesorios aprobados

El uso de accesorios no aprobados por Motorola, incluidos entre otros, baterías, antenas y cubiertas convertibles, puede hacer que el dispositivo móvil exceda las reglamentaciones sobre la exposición a las señales de RF y puede anular su garantía. Si desea obtener una lista de los accesorios aprobados por Motorola, visite nuestro sitio Web en: www.motorola.com.

Baterías y cargadores

La batería, el cargador o el dispositivo móvil pueden incluir los símbolos que se definen a continuación:

Símbolo	Definición
	Importante información de seguridad a continuación.
	No permita que la batería, cargador o dispositivo móvil se humedezcan.

Seguridad y uso de los accesorios a batería

- No guarde ni use los accesorios a batería (como un audífono Bluetooth™ u otro dispositivo) a temperaturas inferiores a -10°C (14°F) ni superiores a 60°C (140°F).
- No recargue el accesorio a temperaturas inferiores a 0°C (32°F) ni superiores a 45°C (113°F).
- Las condiciones dentro de un vehículo estacionado pueden hacer que se exceda este rango. No deje el accesorio en un automóvil estacionado.
- No deje el accesorio bajo la luz directa del sol.
- Cuando guarda el accesorio totalmente cargado bajo altas temperaturas, puede reducir permanentemente la vida útil de la batería interna.
- La vida útil de la batería se puede acortar temporalmente cuando hay temperaturas bajas.

Precaución sobre el uso con volumen alto

Advertencia: la exposición a ruidos fuertes de cualquier tipo durante períodos prolongados de tiempo puede afectar, temporal o permanentemente su capacidad auditiva. Mientras mayor sea el nivel de sonido del volumen, menos tiempo pasará antes de que se afecte su capacidad auditiva. El daño en la capacidad auditiva debido a ruidos fuertes no se puede detectar en su

etapa inicial y puede tener un efecto acumulativo. Para proteger su capacidad auditiva:

- Inicie el control de volumen en un ajuste bajo y úselo en el nivel más bajo posible.
- Limite la cantidad de tiempo que utiliza los audífonos o auriculares a volumen alto.
- Cuando sea posible, use los audífonos en un entorno silencioso con bajo ruido de fondo.
- Evite subir el volumen para abstraerse de entornos ruidosos.
- Baje el volumen si no puede escuchar a las personas que le hablan de cerca.

Si siente molestias en el oído, incluida la sensación de presión o inflamación, timbres o sonidos distorsionados, debe dejar de utilizar el dispositivo con los audífonos o auriculares y recibir atención médica.

Prácticas inteligentes durante la conducción

El uso de dispositivos móviles mientras se conduce puede ocasionar distracción. Finalice la llamada si no puede concentrarse en la conducción. Asimismo, el uso de un dispositivo móvil o accesorio puede estar prohibido o restringido en ciertas áreas. Cumpla siempre con las leyes y regulaciones sobre el uso de estos productos.

Podrá encontrar las prácticas de conducción responsable en www.motorola.com/callsmart (sólo en inglés).

Aviso de la FCC para los usuarios

La siguiente afirmación se aplica a todos los productos que cuentan con la aprobación de la FCC. Los productos correspondientes llevan el logotipo de la FCC y/o una ID de la FCC con el formato FCC-ID:xxxxxx en la etiqueta del producto.

Motorola no aprueba ningún cambio ni modificación del dispositivo realizados por el usuario. Cualquier cambio o modificación puede anular la autoridad del usuario para operar el equipo. Consulte CFR 47 Sec. 15.21.

Este dispositivo cumple con la parte 15 de las Normas de la FCC.

Su funcionamiento está sujeto a las siguientes condiciones: (1) este dispositivo no puede provocar interferencia dañina y (2) este dispositivo debe aceptar cualquier interferencia recibida, incluso aquella que pudiera provocar un funcionamiento no deseado. Consulte CFR 47 Sec. 15.19(3).

Este equipo ha sido probado y se comprobó que cumple con los límites para un dispositivo digital Clase B, en aplicación de lo dispuesto en la parte 15 de las Normas de la FCC. Estos límites están diseñados para proporcionar protección razonable contra interferencia dañina en una instalación residencial. Este equipo genera, usa y puede irradiar energía de radiofrecuencia y, si no se instala y usa de acuerdo con las instrucciones, puede causar interferencia dañina a las comunicaciones por radio. Sin embargo, no se garantiza que no

ocurra interferencia en una instalación en particular. Si este equipo causa interferencia dañina en la recepción de radio o televisión, lo que se puede descubrir encendiendo y apagando el equipo, se aconseja al usuario que intente corregir la interferencia siguiendo uno o más de los procedimientos indicados a continuación:

- Reoriente o ubique en otra parte la antena receptora.
- Aumente la separación entre el equipo y el receptor.
- Conecte el equipo a una toma de corriente o un circuito distinto al cual está conectado el receptor.
- Consulte con el distribuidor o con un técnico experimentado de radio o TV para recibir ayuda.

Garantía para Latinoamérica, excepto México

Garantía para Latinoamérica MOTOROLA INC. División Celular/Subscriptores

A través de sus centros de servicio propios y/o sus centros de servicio autorizados, Motorola garantiza por un año este teléfono celular en todas sus partes y mano de obra contra cualquier defecto de fabricación y funcionamiento siempre y cuando el mismo sea operado bajo condiciones de uso y manejo normales. El plazo de un año comenzará a contar a partir del momento en que fue adquirido.

Condiciones

1. Para hacer efectiva esta garantía, presente su equipo junto con esta póliza en el lugar donde fue adquirido, o en cualquiera de los centros de servicio autorizados por Motorola.

Si necesita obtener información adicional, por favor comuníquese con nuestros centros de servicio propios:

Motorola de México, S.A.
Bosques Alisos No. 125
Bosques de las Lomas
CP 05120 México, D.F.
Teléfono: 257-6700

Motorola de Brasil
Rua Bandeira, Paulista 580
Sao Paulo, Brazil 05424-010
Teléfono: 821-9991

Centro de Servicio
Motorola de Colombia
Diagonal 127A N. 17-64
Bogotá, Colombia
Teléfono: 615-5759
Teléfono: 216-1743

En el supuesto de que el teléfono celular se haya instalado en un vehículo, éste deberá ser llevado al taller o agencia de servicio, ya que puede ser necesario que para analizar un determinado problema se necesite inspeccionar la instalación realizada en el vehículo. La instalación del teléfono celular no está cubierta por esta garantía.

2. Motorola Inc. a través de sus centros de servicio propios y/o sus centros de servicio autorizados se compromete a reparar o cambiar el teléfono celular, así como las piezas y componentes defectuosos del mismo sin ningún cargo para el consumidor. Esta garantía cubre los gastos de envío que en su caso sean necesarios efectuar para hacerla efectiva.

Motorola Inc. a través de sus centros de servicio propios, y/o sus centros de servicio autorizados, a su entera discreción, podrá sin cargo alguno para el consumidor, ya sea reparar, reemplazar o reembolsar el precio de compra del teléfono celular que resulte defectuoso durante el período de garantía, siempre y cuando se devuelva el producto de conformidad con las condiciones establecidas en la presente garantía, a los centros de servicio de Motorola o a los centros de servicio autorizados por Motorola. Todos los accesorios, baterías, partes, tablillas o equipo del teléfono celular que en virtud de ser defectuosos sean reemplazados en cumplimiento de esta garantía, pasarán a ser propiedad de Motorola Inc.

3. Para recibir el servicio de garantía, presente su teléfono celular o accesorio a cualquiera de los centros de servicio propios de Motorola o centros de servicio autorizados junto con su recibo de compra o sustituto

comparable que indique la fecha de adquisición, número de serie del transceptor y/o número de serie electrónico.

4. El tiempo de reparación en ningún caso será mayor a 30 días contados a partir de la recepción del equipo en cualquiera de los sitios en donde pueda hacerse efectiva la garantía.
5. Para la adquisición de partes, refacciones, accesorios y servicio no cubiertos por esta garantía, comuníquese con uno de los centros de servicio indicados en la sección 1, o a cualquiera de los centros de servicio autorizados que se encuentran en su localidad.
6. Esta garantía no es válida en los siguientes casos:
 - Defectos o daños derivados del uso anormal del producto.
 - Defectos o daños derivados del mal uso, accidente o negligencia.
 - Defectos o daños derivados de pruebas, operación, mantenimiento, instalación y ajustes inapropiados, o derivados de cualquier alteración o modificación de cualquier tipo.
 - Rupturas o daños causados a las antenas, a menos que los mismos sean consecuencias de defectos en el material o mano de obra.
 - Cuando el teléfono celular haya sido desarmado o reparado de tal manera que su funcionamiento se haya visto afectado o que evite la revisión y pruebas adecuadas para verificar cualquier reclamación que otorga la presente garantía.

- Los teléfonos a los cuales se les haya retirado el número de serie o que el mismo sea ilegible.
 - Defectos o daños debido a derrames de comida o líquidos.
 - Cuando los cables rizados de la unidad de control hayan sido estirados o tengan rota la lengüeta modular.
 - Todas las superficies de plástico y todas las piezas expuestas al exterior que hayan sido rayadas o dañadas debido al uso normal del consumidor.
 - Los estuches de piel.
 - Los teléfonos celulares rentados.
 - Cuando el "Producto" ha sido alterado o reparado por personas no autorizadas por Motorola.
 - Cuando el "Producto" no sea operado de acuerdo con el instructivo de operación que se acompaña.
7. Las baterías ("Niquel-Cadmio") se encuentran garantizadas solo en el supuesto de que la capacidad de las mismas se reduzca en un 80% por debajo de su capacidad prevista o si las mismas tienen fugas. Esta garantía es nula para todo tipo de baterías si:
- Las baterías son cargadas por cualquier otro cargador que no haya sido aprobado por MOTOROLA para el desempeño de dicha función.
 - Si cualquiera de los sellos de las baterías se encuentra roto o violado.

- Si las baterías fueron usadas o instaladas en equipo distinto al del teléfono celular de la marca MOTOROLA.

"Producto":
Marca: Motorola Modelo:
No de serie mecánico:
No de serie electrónico:
Nombre del distribuidor:
Calle y número:
Colonia y poblado:
Delegación o municipio:
Código postal, ciudad y estado:
Teléfono:
Fecha de entrega o instalación:

Garantía Limitada (México)

Para los Productos y Accesorios de Comunicación Personal Motorola que se adquieren en México

I. Conceptos que cubre esta Garantía

Ampara los defectos de fábrica de los "Productos" Motorola cuyos empaques o manuales incluyan la presente garantía, esto es, cubre todas las piezas, componentes, accesorios y la mano de obra de los "Productos" Motorola.

Los "Productos" Motorola que ampara esta garantía pueden ser:

(a) teléfonos celulares, (b) radiolocalizadores, (c) radios de dos vías y (d) teléfonos inalámbricos.

Motorola de México S.A., y sin cargo para usted, tendrá la opción de reparar o reemplazar los "Productos" que presenten problemas cubiertos por la Garantía, o bien, de reembolsar el precio de compra del "Producto."

Podemos usar productos o piezas de funciones equivalentes, reacondicionados, reparados o de segunda mano, o nuevos. No se proveerán actualizaciones en el software.

II. Duración de la Garantía

La duración de la garantía será de un año contado a partir de la fecha de compra del "Productos" nuevo ante un establecimiento autorizado.

III. Denominación y domicilio del responsable de los “Productos” en México, lugar en donde los consumidores pueden hacer efectiva la garantía, así como obtener partes, componentes, consumibles y accesorios:

Motorola de México, S.A.
Bosques de Alisos 125
Col. Bosques de las Lomas
Del. Cuajimalpa
Teléfono: (55) 5257-6700

IV. Procedimiento para hacer efectiva la Garantía

Para exigir el cumplimiento de esta garantía deberá acudir al domicilio en donde adquirió el “Producto”, al domicilio señalado en el inciso III de la garantía o al domicilio de un Centro de Servicio Autorizado (que puede consultar gratuitamente llamando al teléfono 01 800 021 0000) y presentar el “Producto” con sus piezas, componentes y accesorios, tales como baterías, antenas y cargadores. Además, deberá presentar la presente póliza de garantía sellada por el establecimiento donde lo adquirió para acreditar la compra del “Producto.”

V. Limitaciones o excepciones a la presente Garantía

La garantía no se hará válida:

- Cuando el "Producto" se hubiese utilizado en condiciones distintas a las normales.
- Cuando el "Producto" no hubiese sido operado de acuerdo con el instructivo de uso que se le acompaña.
- Cuando el "Producto" hubiese sido alterado o reparado por personas no autorizadas por el fabricante nacional, importador o comercializador responsable respectivo.

En caso de que las reparaciones no estén cubiertas por esta garantía Motorola, a solicitud del consumidor, podrá informarle la disponibilidad, precios y demás condiciones aplicables para la reparación de los "Producto."

Para obtener información sobre "Producto" que necesitan reparaciones no cubiertas por esta garantía, sírvase llamar al 01 800 021 0000.

Modelo del "Producto":	Fecha de compra del "Producto":
Sello del distribuidor autorizado o establecimiento donde se adquirió el "Producto":	

Nota: en otros países consulte las leyes y los reglamentos locales referentes a garantía y su oficina local de Motorola.

Reciclaje como medida para el cuidado del medioambiente

Este símbolo en un producto Motorola significa que el producto no debe desecharse con la basura doméstica.

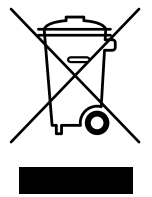

Eliminación del dispositivo móvil y los accesorios

No deseche dispositivos móviles ni accesorios eléctricos, tales como cargadores, audífonos o baterías, con la basura doméstica. No deseche la batería ni el dispositivo móvil en el fuego. Estos productos se deben eliminar de acuerdo con los planes nacionales de recolección y reciclaje que lleva a cabo la autoridad local o regional. Como alternativa, puede devolver los dispositivos móviles y los accesorios eléctricos no deseados a cualquier Centro de servicio autorizado de Motorola de su región. Podrá encontrar los detalles sobre los planes nacionales de reciclaje aprobados por Motorola y más información acerca de las actividades de reciclaje de la empresa en: www.motorola.com/recycling



Eliminación del embalaje del dispositivo móvil y guía del usuario

El embalaje del producto y las guías del usuario sólo se deben eliminar de acuerdo con los requisitos nacionales de recolección y reciclaje.

Comuníquese con las autoridades regionales para obtener más detalles.

Declaración de conformidad con las directivas de la Unión Europea



Por la presente, Motorola declara que este producto cumple con:

- Los requerimientos esenciales y otras precauciones importantes de la Directiva 1999/5/EC
 - Todas las demás directivas importantes de la Unión Europea

IMEI: 350034/40/394721/9



Tipo: MC2-41H14

Número de
aprobación
del producto

Lo anterior es un ejemplo de un típico Número de aprobación del producto.

Puede ver la declaración de conformidad de su producto (DoC, Declaration of Conformity) con la Directiva 1999/5/EC (la Directiva R&TTE) en **www.motorola.com/rtte**, para encontrar su DoC, ingrese el número de aprobación del producto que aparece en la etiqueta de su teléfono en la barra "Buscar" del sitio Web.

Motorola, Inc.
Consumer Advocacy Office
600 N US Hwy 45
Libertyville, IL 60048

www.motorola.com

Motorola Argentina S.A.
Suipacha 1111 - Piso 18
C1008AAW Buenos Aires
ARGENTINA

0800 666 8676 (Argentina)

800-201-442 (Chile)

01-800-700-1504 (Columbia)

01 800 021 0000 (México)

0800-100-4289 (Venezuela)

0-800-52-470 (Perú)

MOTOROLA y el logotipo de la M estilizada están registrados en la Oficina de patentes y marcas registradas de los Estados Unidos. Las marcas comerciales Bluetooth pertenecen a sus respectivos dueños y son utilizadas por Motorola, Inc. bajo licencia. Todos los demás nombres de productos y servicios pertenecen a sus respectivos dueños.

© 2009 Motorola, Inc. Todos los derechos reservados.

Aviso de derechos de autor de software

Los productos Motorola descritos en este manual pueden incluir software protegido por derechos de autor de Motorola y de terceros almacenado en las memorias de los semiconductores o en otros medios. Las leyes de Estados Unidos y de otros países reservan para Motorola y para otros proveedores de software ciertos derechos exclusivos sobre el software protegido por derechos de autor, como los derechos exclusivos para distribuir o reproducir dicho software. En consecuencia, no podrá modificarse, someterse a operaciones de ingeniería inversa, distribuirse ni reproducirse de forma alguna, según lo permitido por la ley, ningún software protegido por derechos de autor contenido en los productos Motorola. Asimismo, no se considerará que la compra de productos Motorola otorgue en forma directa, implícita, por exclusión ni de ningún otro modo una licencia sobre los derechos de autor, patentes o aplicaciones de patentes de Motorola ni de ningún otro proveedor de software, excepto la licencia normal, no exclusiva y sin regalías de uso que surge de las consecuencias legales de la venta de un producto.

ID de Bluetooth QD: B015690

Número de manual: 68000202346-A



motorola **H17**

Guide de Démarrage Rapide

Prenez un moment pour vous habituer à votre nouveau casque H17.

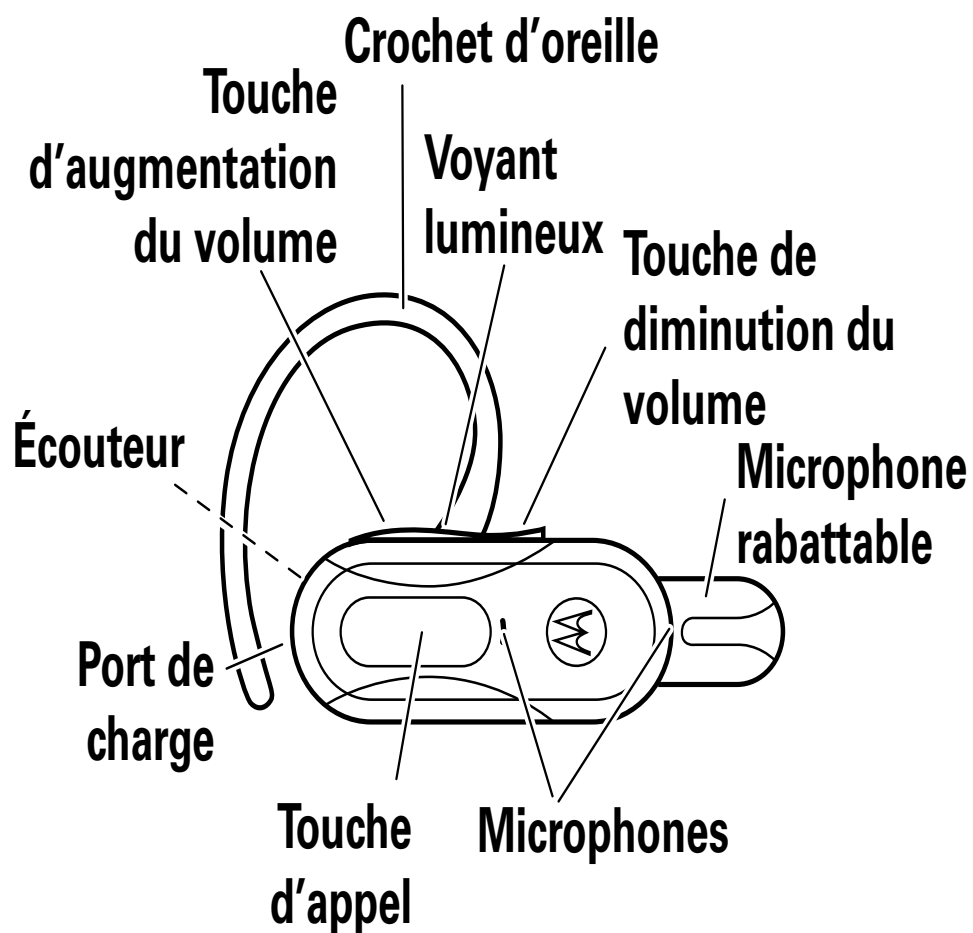

Vous devez charger votre casque avant de l'utiliser. Rabattez le microphone et branchez le chargeur au port de charge de votre casque et sur une prise de courant murale.

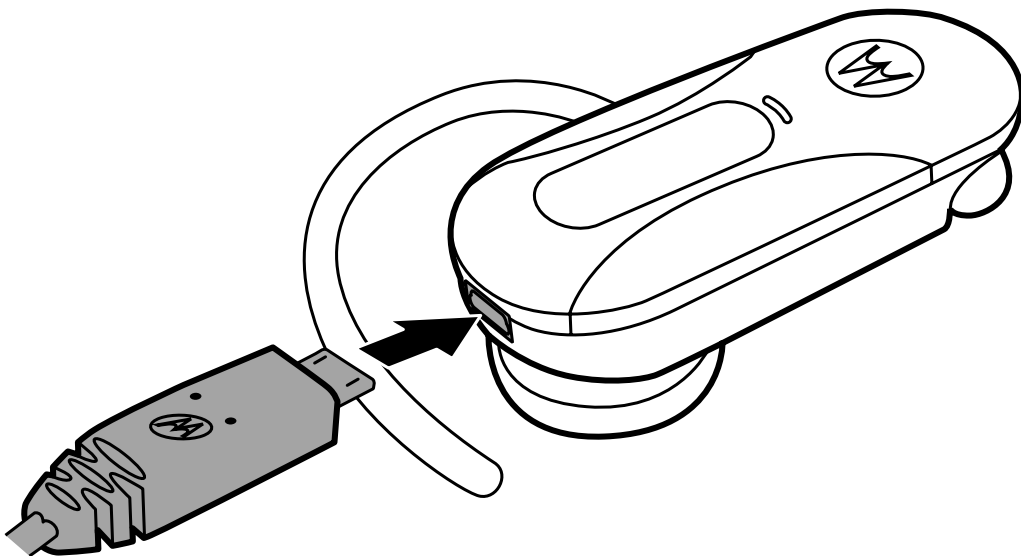

Le voyant lumineux s'allume en rouge ou en jaune pour indiquer que la batterie est en cours de charge. Ce voyant lumineux devient vert lorsque la batterie est chargée à pleine capacité.

Remarque : le casque n'est pas fonctionnel pendant la charge.

2 ■■■■ **charge du casque**

Remarque : la batterie est conçue pour durer aussi longtemps que le produit. Elle ne devrait être retirée que lorsque l'appareil est envoyé à un centre de recyclage. Toute tentative de retrait ou de remplacement de la batterie endommagera le casque.

Vous pouvez appairier et connecter votre casque à un ou plusieurs téléphones dotés de la fonction Bluetooth.

appairier et connecter le premier téléphone

- ➊ Mettez hors tension tout appareil Bluetooth auquel le casque a déjà été apparié (relié).
- ➋ Activez la fonction Bluetooth du téléphone.
- ➌ Mettez le casque sous tension, puis placez-le sur votre oreille (consultez les pages « mise sous tension », à la page 9 et « installation du casque », à la page 10 pour obtenir de l'aide).

Le voyant lumineux deviendra bleu et fixe, puis vous entendrez « *ready to pair* ».

- 4 Suivez les guides vocaux pour connecter le téléphone au casque.

Remarque : entrez le code d'autorisation **0000** lorsqu'on vous le demande.

Lorsque le casque est bien apparié au téléphone, vous entendez « *pairing complete* ». Une fois que la connexion sera établie, vous entendrez « *phone 1 connected* », puis le voyant lumineux clignotera rapidement en bleu et en violet.

appairier et connecter le second téléphone (facultatif)

- 1 Mettez hors tension le premier téléphone et tout appareil Bluetooth auquel le casque a déjà été apparié.

- ② Rabattez le microphone pour mettre le casque hors tension.
- ③ Activez la fonction Bluetooth du téléphone.
- ④ Mettez le casque sous tension en déployant le microphone, puis placez-le sur votre oreille.

Le voyant lumineux deviendra bleu et fixe, puis vous entendrez « *ready to pair* ».
- ⑤ Suivez les guides vocaux pour connecter le téléphone au casque.

Lorsque le casque est bien apparié au téléphone, vous entendez « *pairing complete* ». Une fois que la connexion sera établie, vous entendrez « *phone 1 connected* », puis le voyant lumineux clignotera rapidement en bleu et en violet.

Pour connecter le casque aux deux téléphones, il suffit de mettre le premier téléphone sous tension pendant que le second est connecté. Lorsque vous entendez « *phone 2 connected* », cela signifie que le casque est connecté aux deux téléphones. Le téléphone que vous avez apparié en dernier (le second téléphone) devient le téléphone principal (ou le « phone 1 ») pour la fonction de composition vocale.

test de la connexion

- ➊ Placez le casque sur votre oreille.
- ➋ Composez un numéro de téléphone au moyen d'un des deux téléphones, puis appuyez sur la touche **d'appel/d'envoi**. Répétez ces étapes avec le second téléphone.

Lorsque la connexion du casque aux téléphones a réussi, le casque émet une sonnerie.

Pour un usage quotidien, assurez-vous que le casque est sous tension et que la fonction Bluetooth du téléphone est activée. La connexion entre le téléphone et le casque s'effectuera automatiquement.

mise sous tension

Déployez le microphone du casque. Le voyant lumineux clignote trois fois en bleu, puis clignote en bleu et en violet (lorsque la connexion à un appareil est établie) ou devient bleu et fixe (lorsque le casque est prêt à être apparié).

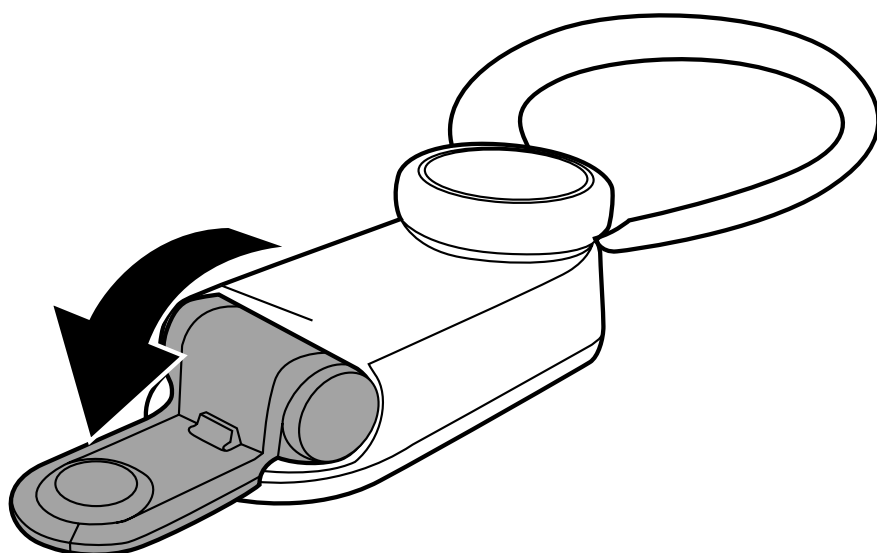

mise hors tension

Rabattez le microphone du casque. Le voyant lumineux clignotera trois fois puis s'éteindra.

Le casque peut être porté en utilisant un crochet d'oreille ou un coussinet.

utilisation du crochet d'oreille

- 1** Retirez les crochets d'oreille de l'emballage et essayez-les tous pour obtenir un ajustement optimal.
- 2** Le casque est prêt à être porté sur l'oreille droite. Pour le porter sur l'oreille gauche :

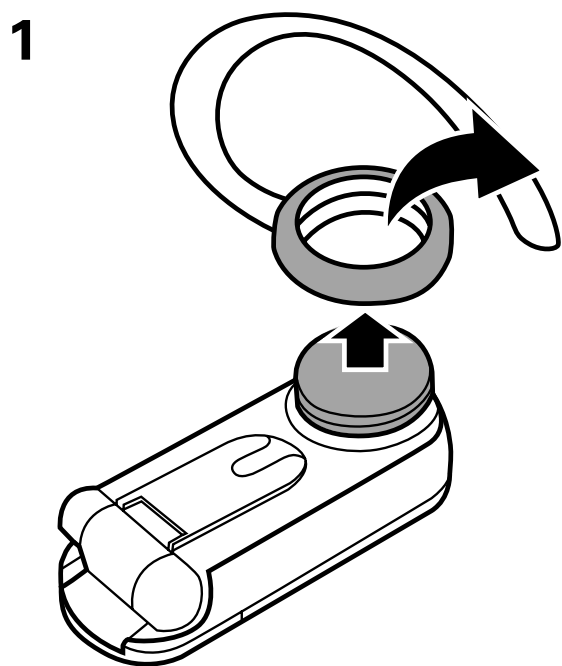

De l'oreille droite

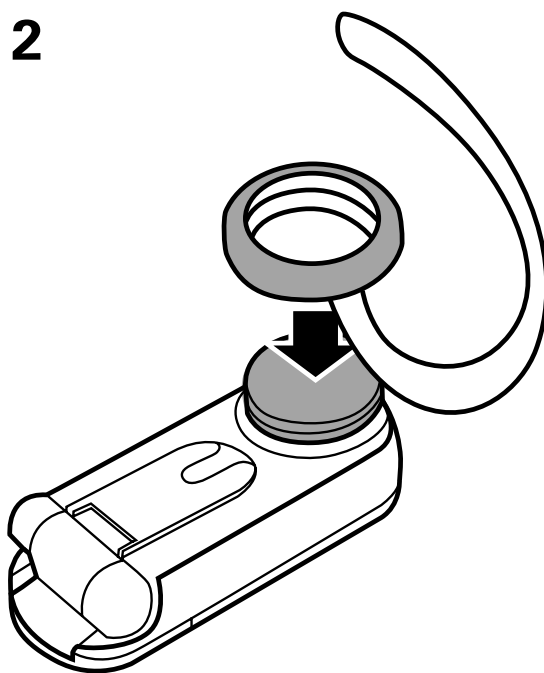

À l'oreille gauche

- 3 Fléchissez le crochet, puis passez-le par-dessus votre oreille.

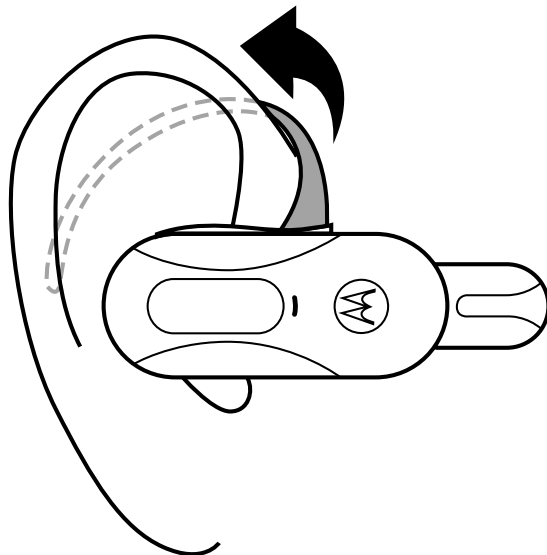

utilisation du coussinet

- 1 Retirez le crochet d'oreille du casque.

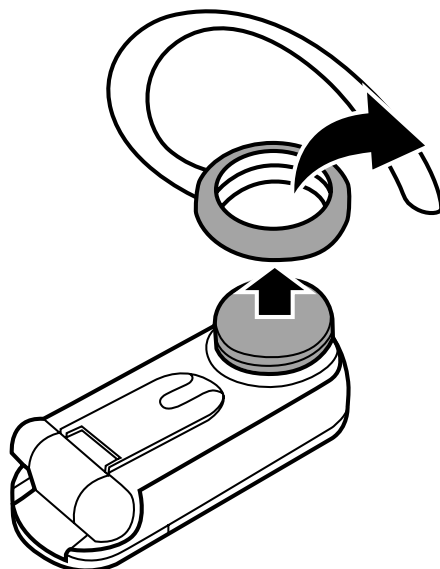

- 2** Pour obtenir un ajustement optimal, essayez tous les coussinets fournis.

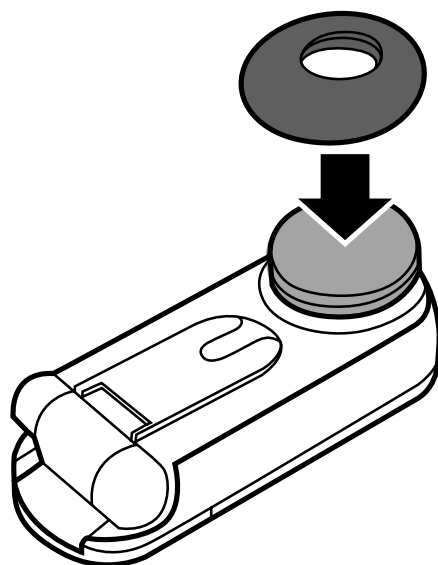

Maintenez les deux touches de volume enfoncées lorsque aucun appel n'est en cours.

voyant lumineux	guide vocal	temps de conversation
rouge	« <i>battery level is low</i> »	moins de 1,5 heure
jaune	« <i>battery level is medium</i> »	entre 1,5 et 3,5 heures
vert	« <i>battery level is high</i> »	plus de 3,5 heures

Pour économiser l'énergie de la batterie, mettez le casque hors tension en rabattant le microphone lorsque vous ne l'utilisez pas pendant un certain temps.

Pour...	
répondre à un appel	Appuyez sur la touche d'appel.
refuser un appel	Maintenez une des touches de volume enfoncée jusqu'à ce que vous entendiez un son.
faire un appel par composition vocale	Appuyez sur la touche d'appel jusqu'à ce que vous entendiez un son.
recomposer le dernier numéro	Maintenez la touche d'appel enfoncée jusqu'à ce que vous entendiez un son.
activer ou désactiver la sourdine	Maintenez les deux touches de volume enfoncées jusqu'à ce que vous entendiez « <i>mute on</i> » ou « <i>mute off</i> ».

Pour...	
mettre fin à un appel	Appuyez sur la touche d'appel.
répondre à un deuxième appel entrant	Appuyez sur la touche d'appel.
refuser le second appel entrant	Maintenez enfoncée une des touches de volume jusqu'à ce que le casque émette un son.

Conseil : lorsque le casque est connecté à deux téléphones, les guides vocaux facilitent l'utilisation de fonctions durant l'appel, notamment la composition vocale, la recomposition et la fin d'appel. Suivez les guides vocaux pour utiliser une fonction d'un des téléphones.

Remarque : votre casque fonctionne aussi bien en mode mains libres qu'en mode casque. L'accès aux fonctions d'appel dépend du mode pris en charge par votre téléphone. Consultez le guide de l'utilisateur qui accompagne votre téléphone.

Remarque : certaines fonctions dépendent du téléphone ou du réseau.

voyant lumineux (chargeur branché)

indicateur de casque	état du casque
rouge	charge en cours (le niveau de charge de la batterie est inférieur à 50 %)
jaune	charge en cours (le niveau de charge de la batterie est supérieur à 50 %)
vert	charge terminée

voyant lumineux (chargeur débranché)

indicateur de casque	état du casque
éteint	hors tension
trois clignotements en bleu	mise sous tension/hors tension
bleu fixe	mode appariement/connexion
clignotement rapide en bleu et en violet	connexion réussie
clignotement en bleu rapide	appel entrant/sortant sur le téléphone 1

indicateur de casque	état du casque
clignotement rapide en violet	appel entrant/sortant sur le téléphone 2
impulsions lentes en bleu	connecté (appel en cours)
clignotement lent en bleu	en attente (connecté à un téléphone)
clignotement lent en vert	en attente (connecté à deux téléphones)
clignotement lent en rouge	en attente (non connecté à un téléphone)
impulsions lentes en violet	connecté (appel en sourdine)

indicateur de casque	état du casque
rouge fixe	tentative de connexion en cours
clignotement rapide en rouge	batterie faible

Remarque : après 1 minute de conversation téléphonique ou 20 minutes d'inactivité, le voyant cesse de clignoter pour économiser l'énergie de la batterie, mais le casque demeure sous tension.

activer/désactiver les guides vocaux

Mettez le casque sous tension, puis maintenez l'une des touches de volume et la touche d'appel enfoncées jusqu'à ce que vous entendiez « *voice prompts on* » ou « *voice prompts off* ».

rétablir les réglages d'origine

Mise en garde : cette fonction efface toutes les données d'appariement enregistrées dans votre casque.

Pour rétablir les réglages d'origine de votre casque, maintenez les touches de volume et d'appel enfoncées simultanément pendant 10 secondes lorsque le casque est sous tension, jusqu'à ce que vous entendiez « *welcome to the Motorola H17* » et que le voyant lumineux devienne bleu et fixe.

Le casque n'entre pas en mode d'appariement.

Assurez-vous que tous les appareils auxquels le casque a déjà été apparié sont hors tension. Si le voyant lumineux n'est pas fixe et bleu, mettez hors tension l'autre appareil ainsi que le casque, attendez dix secondes, puis remettez le casque sous tension. Attendez que le voyant lumineux devienne bleu et fixe, puis vous entendrez « *ready to pair* ».

Le téléphone ne détecte pas le casque lors de la recherche.

Assurez-vous que le voyant lumineux de votre casque est bleu et fixe pendant que le téléphone recherche des appareils. Si ce n'est pas le cas, maintenez la touche d'appel et les deux touches de volume enfoncées jusqu'à ce que vous entendiez « *welcome to the Motorola H17* » et que le voyant lumineux devienne bleu et fixe.

L'appariement du casque et du téléphone ne fonctionne pas.

Si le voyant lumineux n'est pas bleu et fixe pendant que le téléphone recherche le casque, vous pouvez réinitialiser le casque en maintenant la touche d'appel et les deux touches de volume enfoncées jusqu'à ce que vous entendiez « *welcome to the Motorola H17* » et que le voyant lumineux devienne bleu et fixe. Suivez ensuite les instructions d'appariement et de connexion des pages 4-8.

Le casque était connecté auparavant, mais il ne fonctionne plus maintenant.

Assurez-vous que votre téléphone est sous tension et que la fonction Bluetooth est activée. Si la fonction Bluetooth a été désactivée ou seulement activée de manière temporaire, vous devrez peut-être la réactiver et recommencer la procédure d'appariement du téléphone et du casque (voir « appariement et connexion », à la page 4).

Assistance.

Si vous avez besoin d'aide, communiquez avec nous au **1 877 MOTOBLU** ou visitez les sites **www.motorola.com/Bluetoothsupport** ou **www.motorola.com/bluetoothconnect**.

Renseignements généraux et de sécurité



RENSEIGNEMENTS IMPORTANTS POUR UN FONCTIONNEMENT SÛR ET EFFICACE. LISEZ CES RENSEIGNEMENTS AVANT D'UTILISER VOTRE APPAREIL.

Accessoires approuvés

L'utilisation d'accessoires non approuvés par Motorola, y compris mais sans s'y limiter, les batteries, les antennes et les couvertures amovibles, peut entraîner le fonctionnement du dispositif mobile à des niveaux d'énergie RF supérieurs aux normes d'exposition établies et annuler la garantie de votre dispositif mobile. Pour obtenir une liste des accessoires approuvés par Motorola, visitez notre site Web à : www.motorola.com.

Chargeurs et batteries

Les symboles suivants peuvent apparaître sur votre batterie, chargeur ou dispositif mobile :

Symbole	Signification
	Des consignes de sécurité importantes suivent ci-après.
	Évitez de mouiller votre batterie, votre chargeur ou votre dispositif mobile.

Utilisation d'accessoires alimentés par batterie et consignes de sécurité

- Évitez d'exposer votre accessoire (comme un casque Bluetooth^{MC} ou tout autre appareil) à des températures inférieures à -10 °C (14 °F) ou supérieures à 60 °C (140 °F).
- Ne chargez pas votre accessoire à des températures inférieures à 0 °C (32 °F) ou supérieures à 45 °C (113 °F).
- La température à l'intérieur d'un véhicule stationné peut atteindre ces valeurs. N'y rangez pas votre accessoire.
- N'exposez pas l'accessoire aux rayons directs du soleil.
- L'entreposage à haute température de l'accessoire complètement chargé peut entraîner la réduction permanente de la durée de vie de la batterie interne.
- La durée de vie de la batterie peut être raccourcie temporairement lorsqu'il fait froid.

Mise en garde contre l'utilisation à un volume élevé

Avertissement : une exposition à des bruits forts en provenance de n'importe quelle source pendant de longues périodes pourrait affecter votre audition de façon temporaire ou permanente. Plus le volume sonore est élevé, moins de temps il faut avant que votre audition soit affectée. Les dommages auditifs causés par une exposition à des bruits forts sont parfois

asymptomatiques au début et peuvent avoir un effet cumulatif. Pour protéger votre audition :

- Commencez par ajuster le volume à un réglage bas, puis laissez le volume au réglage le plus bas possible.
- Limitez la période d'utilisation de casques ou d'écouteurs à volume élevé.
- Lorsque c'est possible, utilisez votre casque dans un environnement tranquille où le bruit de fond est faible.
- Évitez d'augmenter le volume pour couvrir un environnement bruyant.
- Réduisez le volume si vous ne pouvez entendre les personnes qui parlent près de vous.

Si vous ressentez un inconfort auditif, par exemple une sensation de pression ou de plénitude dans vos oreilles, un tintement ou si les paroles semblent étouffées, vous devez cesser l'utilisation de votre casque ou de vos écouteurs et faire examiner votre audition par un médecin.

Pratiques intelligentes lorsque vous êtes au volant

L'utilisation d'un dispositif mobile pendant la conduite peut détourner votre attention de la route. Mettez fin à l'appel si vous ne pouvez vous concentrer sur la conduite. De plus, l'utilisation d'appareils mobiles ou de leurs accessoires peut être interdite ou restreinte à certains endroits.

Conformez-vous toujours aux lois et aux règlements qui régissent l'utilisation de ces produits.

Vous trouverez une liste des pratiques de conduite sûre sur le site www.motorola.com/callsmart (en anglais seulement).

Avis d'Industrie Canada aux utilisateurs

L'utilisation de l'appareil doit répondre aux deux conditions suivantes : (1) cet appareil ne doit pas émettre de brouillage nuisible, et (2) cet appareil doit accepter toute interférence, y compris toute interférence qui pourrait occasionner un fonctionnement inopportun. Voir RSS-GEN 7.1.5.

Avis de la FCC aux utilisateurs

L'énoncé suivant s'applique à tous les produits qui ont reçu l'approbation de la FCC. Les produits approuvés portent le logo de la FCC ou un numéro d'identification de la FCC dans le format « FCC-ID:xxxxxx » apparaît sur l'étiquette du produit.

Motorola n'approuve aucune modification effectuée sur l'appareil par les utilisateurs, quelle qu'en soit la nature. Toute modification peut annuler le droit d'utilisation de l'appareil par l'utilisateur. Voir 47 CFR Sec. 15.21.

Cet appareil est conforme à la Partie 15 des règlements de la FCC. Le fonctionnement est soumis aux deux conditions suivantes : (1) cet appareil ne doit pas émettre de brouillage nuisible, et (2) cet appareil doit accepter toute

interférence, y compris toute interférence qui pourrait occasionner un fonctionnement inopportun. Voir 47 CFR Sec. 15.19(3).

Ce matériel a fait l'objet de tests et il a été trouvé conforme aux limites établies pour un appareil numérique de Classe B comme il est stipulé à la Section 15 des règlements de la FCC. Ces limites sont conçues pour assurer une protection raisonnable contre le brouillage nuisible dans un environnement résidentiel. Ce matériel génère, utilise et peut émettre de l'énergie de fréquence radio et, s'il n'est pas installé et utilisé conformément aux instructions, il peut provoquer un brouillage nuisible aux communications radio. Cependant, on ne peut garantir que le brouillage n'aura pas lieu dans le cadre d'une installation particulière. Si ce matériel cause un brouillage nuisible de la réception radio ou de la télévision, ce qui peut être déterminé en allumant et en éteignant l'appareil, vous êtes encouragé à remédier à la situation en prenant les mesures suivantes :

- Réorienter ou déplacer l'antenne réceptrice.
- Augmenter la distance entre l'appareil et le récepteur.
- Brancher l'appareil dans une prise d'un circuit différent de celui auquel est branché le récepteur.
- Consulter un revendeur ou un technicien radio/télévision chevronné pour obtenir de l'aide.

Garantie limitée de Motorola pour les États-Unis et le Canada

Couverture de la garantie

Sous réserve des exclusions décrites ci-dessous, Motorola, Inc. garantit que ses téléphones et ses radios bidirectionnelles personnelles fonctionnant dans le service radio familial (FRS) ou le service radio mobile général (ci-après nommés « produits »), les accessoires certifiés ou de marque Motorola vendus pour l'usage avec les produits (ci-après nommés « accessoires ») ainsi que les logiciels Motorola contenus sur les CD-ROM ou tout autre support matériel vendus pour l'usage avec les produits (ci-après nommés « logiciels »), sont exempts de défauts de fabrication ou de main-d'œuvre dans des conditions d'utilisation normales et pour la(les) période(s) mentionnée(s) ci-dessous. Cette garantie limitée constitue le recours exclusif du consommateur quant aux nouveaux produits, accessoires et logiciels Motorola achetés par les consommateurs au Canada ou aux États-Unis et accompagnés d'une garantie écrite, et s'applique de la manière suivante :

Produits et accessoires

Produits couverts par la garantie	Durée de la couverture
Produits et accessoires tels qu'ils sont définis ci-dessus, sous réserve d'autres dispositions dans la présente garantie.	Un (1) an à compter de la date d'achat par le premier utilisateur final du produit, sous réserve d'autres dispositions dans la présente garantie.
Étuis et accessoires décoratifs. Couvertures décoratives, boîtiers, couvertures PhoneWrap ^{MC} et étuis.	Garantie limitée à vie pour la durée d'appartenance au premier acheteur du produit.
Écouteurs monophoniques. Les écouteurs et les écouteurs avec micro-rail transmettant des sons monophoniques par connexion filaire.	Garantie limitée à vie pour la durée d'appartenance au premier acheteur du produit.

Produits couverts par la garantie	Durée de la couverture
Accessoires pour radios bidirectionnelles personnelles et professionnelles.	Quatre-vingt-dix (90) jours à compter de la date d'achat par le premier utilisateur final du produit.
Produits et accessoires réparés ou remplacés.	La garantie est valide pour la durée restante de la garantie originale ou pour quatre-vingt-dix (90) jours à compter de la date de retour au consommateur, la durée la plus longue prévalant.

Exclusions

Usure normale. L'entretien périodique, les réparations et le remplacement de pièces rendus nécessaires par l'usure normale ne sont pas couverts par la garantie.

Les batteries. Seules les batteries dont la pleine capacité est inférieure à 80 % de la capacité normale ainsi que les batteries qui coulent sont couvertes par cette garantie limitée.

Usage anormal et abusif. Les défauts ou dommages résultant de ce qui suit : (a) l'utilisation ou le rangement inapproprié, l'usage anormal ou abusif, les accidents ou la négligence comme les dommages physiques (fissures, égratignures, etc.) à la surface du produit découlant d'une mauvaise utilisation; (b) le contact avec des liquides, l'eau, la pluie, l'humidité extrême ou une forte transpiration, le sable, la saleté ou toute chose semblable, la chaleur extrême ou la nourriture; (c) l'utilisation de produits ou d'accessoires à des fins commerciales ou à toutes fins soumettant le produit ou l'accessoire à un usage ou à des conditions hors du commun; et (d) tout autre acte dont Motorola n'est pas responsable ne sont pas couverts par la garantie.

Utilisation de produits et d'accessoires non fabriqués par Motorola.

Les défauts ou dommages résultant de l'utilisation de produits, d'accessoires, de logiciels ou de tout autre périphérique non certifié ou de marque autre que Motorola ne sont pas couverts par la garantie.

Réparations ou modifications non autorisées. Les défauts ou dommages résultant de la réparation, de l'essai, de l'ajustement, de l'installation, de l'entretien, de l'altération ou de la modification, de quelque manière que ce soit, par toute entité autre que Motorola ou ses centres de services autorisés ne sont pas couverts par la garantie.

Produits altérés. Les produits ou accessoires dont : (a) le numéro de série ou l'étiquette de date ont été enlevés, altérés ou oblitérés; (b) le sceau est brisé ou affiche des signes évidents de manipulation; (c) les numéros de série des cartes ne correspondent pas, et (d) les pièces ou le boîtier sont de marque autre ou non conformes à Motorola ne sont pas couverts par la garantie.

Services de communication. Les défauts, dommages ou défaillances du produit, de l'accessoire ou du logiciel causés par tout service de communication ou signal auquel vous êtes abonné ou que vous utilisez avec le produit, l'accessoire ou le logiciel ne sont pas couverts par la garantie.

Logiciels

Produits couverts par la garantie	Durée de la couverture
Logiciels. S'applique uniquement aux défauts matériels du support contenant la copie du logiciel (p. ex. CD-ROM ou disquette).	Quatre-vingt-dix (90) jours à compter de la date d'achat.

Exclusions

Logiciel contenu sur un support matériel. Motorola ne garantit pas que le logiciel satisfera à vos exigences ou fonctionnera en combinaison avec tout équipement ou application logicielle fournis par un tiers, que le fonctionnement du logiciel ne présentera aucune erreur ou que toutes les défauts du logiciel seront corrigés.

Logiciel NON contenu sur un support matériel. Tout logiciel non fourni sur support matériel (p. ex. les logiciels téléchargés à partir d'Internet) est offert « tel quel » et sans garantie.

Qui est couvert?

Cette garantie s'applique uniquement au premier utilisateur final et n'est pas transférable.

Engagement de Motorola

Motorola réparera, remplacera ou remboursera, à sa discrétion et sans frais, le prix d'achat de tout produit, accessoire ou logiciel non conforme à la présente garantie. Des produits, des accessoires ou des pièces remis à neuf, reconstruits ou de seconde main fonctionnellement équivalents peuvent être utilisés. Aucun logiciel ni aucune donnée ou application ajoutés à votre produit, accessoire ou logiciel, incluant mais sans s'y limiter les contacts personnels, les jeux et les sonneries, ne seront réinstallés. Pour éviter de perdre de tels logiciels, données ou applications, veuillez créer une copie de secours avant de demander le service.

Comment obtenir le service sous garantie

États-Unis	Téléphones : 1 800 331-6456 Téléavertisseurs : 1 800 548-9954 Radios bidirectionnelles et dispositifs de messagerie : 1 800 353-2729
Canada	Tous les produits : 1 800 461-4575

ATS	1 888 390-6456
Dans le cas des accessoires et des logiciels , veuillez composer le numéro de téléphone ci-dessus et demander de l'aide pour le produit avec lequel l'accessoire ou le logiciel est utilisé.	

On vous indiquera comment procéder à l'expédition, à vos frais, des produits, des accessoires ou des logiciels à un centre de réparation Motorola autorisé. Pour obtenir le service, vous devez fournir : (a) une copie du reçu, de l'acte de vente ou toute autre preuve d'achat comparable; (b) une description écrite du problème; (c) le nom de votre fournisseur de services, le cas échéant; (d) le nom et l'adresse du détaillant, le cas échéant, et surtout; (e) votre numéro de téléphone et votre adresse.

Autres exclusions

LES GARANTIES IMPLICITES, Y COMPRIS MAIS SANS S'Y LIMITER, LES GARANTIES IMPLICITES RELATIVES À LA QUALITÉ MARCHANDE ET À L'ADÉQUATION À UN USAGE PARTICULIER SE LIMITENT À LA DURÉE DE LA PRÉSENTE GARANTIE LIMITÉE, SANS QUOI LES RÉPARATIONS, REMPLACEMENTS OU REMBOURSEMENTS PRÉVUS DANS CETTE GARANTIE LIMITÉE CONSTITUENT LE RECOURS EXCLUSIF DU CONSOMMATEUR ET SONT OFFERTS AU LIEU ET PLACE DE TOUTE AUTRE GARANTIE, IMPLICITE OU EXPRESSE. MOTOROLA NE PEUT EN AUCUN CAS ÊTRE TENUE RESPONSABLE, QUE CE SOIT UNE RESPONSABILITÉ CONTRACTUELLE OU DÉLICTEUELLE (Y COMPRIS LA NÉGLIGENCE), POUR DES DOMMAGES

EXCÉDANT LE PRIX D'ACHAT DU PRODUIT, NI DES DOMMAGES INDIRECTS, ACCIDENTELS, PARTICULIERS OU ACCESSOIRES DE QUELQUE SORTE QUE CE SOIT, NI DES PERTES DE REVENUS OU DE PROFITS, PERTES COMMERCIALES, PERTE D'INFORMATION OU DE DONNÉES, PERTE DE LOGICIEL OU D'APPLICATION OU AUTRE PERTE FINANCIÈRE LIÉE DIRECTEMENT OU INDIRECTEMENT À L'UTILISATION OU À L'INCAPACITÉ D'UTILISER LE PRODUIT, L'ACCESSOIRE OU LE LOGICIEL DANS LA MESURE OÙ CES DOMMAGES PEUVENT ÊTRE NON RECONNUS PAR LA LOI.

Certaines provinces et autres juridictions ne permettent pas l'exclusion ou la limitation des dommages consécutifs ou indirects, ou encore la limitation de la durée d'une garantie; par conséquent, il est possible que certaines limitations ou exclusions présentées ci-dessus ne s'appliquent pas à vous. Cette garantie vous confère des droits légaux spécifiques; il est possible que vous ayez d'autres droits pouvant varier d'une juridiction à une autre.

Enregistrement du produit

Enregistrement de produit en ligne :

www.motorola.com/us/productregistration

L'enregistrement du produit constitue une étape importante afin de profiter pleinement de votre produit Motorola. L'enregistrement nous permet de communiquer avec vous si le produit ou le logiciel nécessite une mise à jour et vous permet d'être à l'affût des nouveautés ou des promotions spéciales. L'enregistrement n'est pas obligatoire aux fins de la garantie.

Veillez conserver votre preuve d'achat dans vos dossiers. Pour obtenir les services en vertu de la garantie sur votre produit de communications personnelles de Motorola, vous devrez fournir une copie de cette preuve d'achat afin de confirmer l'état de la garantie.
Merci d'avoir choisi un produit de Motorola.

Assurance de la loi sur l'exportation

Ce produit est contrôlé par des règlements sur l'exportation des États-Unis d'Amérique et du Canada. Les gouvernements du Canada et des États-Unis peuvent restreindre l'exportation ou la réexportation de ce produit vers certaines destinations. Pour obtenir plus de renseignements, communiquez avec le ministère des Affaires étrangères et du Commerce international du Canada ou le Department of Commerce des États-Unis.

Recyclage par souci de protection de l'environnement

Ce symbole apparaissant sur un produit Motorola signifie que le produit ne doit pas être mis au rebut avec les ordures ménagères.

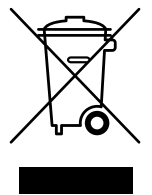

Mise au rebut de votre dispositif mobile et de ses accessoires

Veillez ne pas mettre au rebut les dispositifs mobiles ou les accessoires électriques tels que les chargeurs, les casques d'écoute ou les batteries avec les ordures ménagères. Évitez de jeter au feu votre batterie ou votre dispositif mobile. Ces articles doivent être mis au rebut selon les méthodes de collecte et de recyclage nationales en vigueur auprès des autorités locales ou régionales. Autrement, vous pouvez retourner les dispositifs mobiles et les accessoires électriques inutilisés à tout centre de services de votre région agréé par Motorola. Pour obtenir de plus amples renseignements au sujet des méthodes de recyclage nationales approuvées de Motorola ou d'autres activités de Motorola liées au recyclage, visitez le site : [**www.motorola.com/recycling**](http://www.motorola.com/recycling)



Mise au rebut de l'emballage de votre dispositif mobile et du guide de l'utilisateur

L'emballage du produit ainsi que le guide de l'utilisateur ne doivent être mis au rebut que selon les exigences de collecte et de recyclage nationales. Veuillez communiquer avec les autorités régionales pour obtenir plus de détails.

Déclaration de conformité aux directives de l'Union européenne



Par les présentes, Motorola déclare que ce produit est conforme :

- Aux exigences essentielles et aux autres dispositions pertinentes de la directive 1999/5/CE
- À toutes les autres directives pertinentes de l'UE

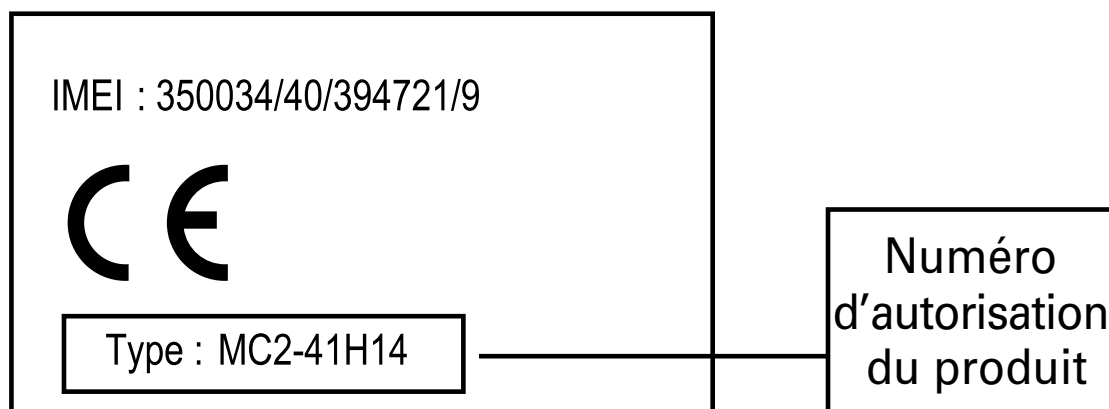

L'étiquette ci-dessus illustre un numéro d'autorisation du produit typique.

Vous trouverez la déclaration de conformité à la directive 1999/5/CE relative à votre produit à www.motorola.com/rtte. Pour trouver votre déclaration de conformité, entrez le numéro d'autorisation du produit figurant sur l'étiquette de votre produit dans le champ « Search » sur le site Web.

Motorola, Inc.
Consumer Advocacy Office
600 N. US Hwy 45
Libertyville, IL 60048
www.motorola.com

Remarque : n'expédiez pas votre accessoire à cette adresse. Si une réparation, un remplacement ou un service de garantie est requis, communiquez avec le Centre de service à la clientèle de Motorola au :

1 877 MOTOBLU (assistance Motorola Bluetooth)

1 800 331-6456 (États-Unis)

1 888 390-6456 (TTY/ATS aux États-Unis pour les malentendants)

1 800 461-4575 (Canada)

MOTOROLA et le logo M stylisé sont des marques déposées auprès du US Patent & Trademark Office. Les marques de commerce Bluetooth sont la propriété de leur détenteur et sont utilisées sous licence par Motorola, Inc. Tous les autres noms de produits et services sont la propriété de leur détenteur respectif.

© 2009 Motorola, Inc. Tous droits réservés.

Avis sur le droit d'auteur de logiciel

Les produits Motorola décrits dans le présent manuel peuvent inclure un logiciel, sauvegardé dans la mémoire des semi-conducteurs ou ailleurs, et dont les droits d'auteur appartiennent à Motorola ou à un tiers. La législation américaine et d'autres pays protège certains droits exclusifs que possèdent Motorola et les fournisseurs tiers de logiciels sur des logiciels protégés par le droit d'auteur, tels que le droit exclusif de distribuer ou de reproduire le logiciel protégé par le droit d'auteur. Par conséquent, tout logiciel protégé par le droit d'auteur et qui est compris dans les produits Motorola ne peut être modifié, désassemblé, distribué ou reproduit de quelque façon que ce soit dans la mesure prévue par la loi. De plus, l'achat de produits Motorola ne signifie pas accorder, directement ou implicitement, par préclusion ou autre moyen, une quelconque licence en vertu des droits d'auteur, des brevets ou des applications brevetées de Motorola ou d'un fournisseur tiers de logiciels, sauf la licence d'utilisation normale, non exclusive, sans droit d'auteur et prévue par la loi lors de la vente d'un produit.

Numéro Bluetooth QD : B015690

Numéro du guide : 68000202346-A

www.motorola.com



MOTOROLA



FCC statement in User's Manual (for class B)

"Federal Communications Commission (FCC) Statement

This Equipment has been tested and found to comply with the limits for a class B digital device, pursuant to Part 15 of the FCC rules. These limits are designed to provide reasonable protection against harmful interference in a residential installation. This equipment generates, uses and can radiate radio frequency energy and, if not installed and used in accordance with the instructions, may cause harmful interference to radio communications. However, there is no guarantee that interference will not occur in a particular installation. If this equipment does cause harmful interference to radio or television reception, which can be determined by turning the equipment off and on, the user is encouraged to try to correct the interference by one or more of the following measures:

- Reorient or relocate the receiving antenna.
- Increase the separation between the equipment and receiver.
- Connect the equipment into an outlet on a circuit different from that to which the receiver is connected.
- Consult the dealer or an experienced radio/TV technician for help.

FCC Caution:

1. The device complies with Part 15 of the FCC rules. Operation is subject to the following two conditions:
 - (1) This device may not cause harmful interference, and
 - (2) this device must accept any interference received, including interference that may cause undesired operation.

2. This device and its antenna(s) must not be co-located or operating in conjunction with any other antenna or transmitter.

3. Changes or modifications to this unit not expressly approved by the party responsible for compliance could void the user authority to operate the equipment.