

USERS MANUAL INFORMATION

1. The following antenna installation guidelines will be shipped with each product:

ANTENNA INSTALLATION GUIDELINES**IMPORTANT:**

To meet the FCC's RF Exposure guidelines, the antenna must be installed so there is at least 20 cm of separation between the occupants of the vehicle and the antenna.

2. A draft copy of the users manual follows:

Note: A draft of the user manual is in Hebrew language, since the only customer is Israeli. The following Motorola standard Safety Information is included in the manual.

Safety Information (Mobile Version)

IMPORTANT: Read this information before using your wireless mobile phone.

Exposure to Radio Frequency Signals

Your wireless mobile telephone is a low power radio transmitter and receiver. When it is ON, it receives and also sends out radio frequency (RF) signals.

International agencies have set standards and recommendations for the protection of public exposure to RF electromagnetic energy.

- International Commission on Non-Ionizing Radiation Protection (ICNIRP)1996
- Verband Deutscher Elektrotechniker (VDE) DIN-0848
- United States Federal Communications Commission, Radio Frequency Exposure Guidelines (1996)
- National Radiological Protection Board of the United Kingdom, GS 11, 1988
- American National Standards Institute (ANSI) IEEE. C95. 1-1992
- National Council on Radiation Protection and Measurements (NCRP). Report 86
- Ministry of Health (Canada), Safety Code 6

These standards are based on extensive scientific review. For example, over 120 scientists, engineers, and physicians from universities, government health agencies, and industry reviewed the available body of research to develop the updated ANSI standard.

The design of your phone complies with these standards when used as described under "Phone Operation."

Antenna Care

Use only the supplied or an approved replacement antenna. Unauthorized antennas, modifications, or attachments could damage the phone and may violate local agency regulations.

Phone Operation

Do not operate your mobile telephone when a person is within 8 inches (20 centimeters) of the antenna. A person or object within 8 inches (20 centimeters) of the antenna could impair call quality and may cause the phone to operate at a higher power level than necessary and expose that person to RF energy in excess of that established by the FCC RF Exposure Guidelines.

Driving

Check the laws and regulations on the use of wireless telephones in the areas where you drive. Always obey them. Observe the following guidelines when using your phone while driving.

- Give full attention to driving--driving safely is your first responsibility.
- Use hands-free phone operation, if available.
- Pull off the road and park before making or answering a call if driving conditions so require.

Electronic Devices

Most modern electronic equipment is shielded from RF signals. However, certain equipment may not be shielded against the RF signals from your wireless phone.

Pacemakers

The Health Industry Manufacturers Association recommends that a minimum separation of 6 inches (15 centimeters) be maintained between a wireless phone's antenna and a pacemaker to avoid potential interference with the pacemaker. These recommendations are consistent with the independent research by and recommendations of Wireless Technology Research.

Persons with pacemakers:

- should ALWAYS keep the phone more than 6 inches (15 centimeters) from their pacemaker when the phone is turned ON
- should turn the phone OFF immediately if you have any reason to suspect that interference is taking place

Other Medical Devices

If you use any other personal medical device, consult the manufacturer of your device to determine if it is adequately shielded from external RF energy. Your physician may be able to assist you in obtaining this information.

Turn your phone OFF in health care facilities when any regulations posted in these areas instruct you to do so. Hospitals or health care facilities may be using equipment that could be sensitive to external RF energy.

Vehicles

RF signals may affect improperly installed or inadequately shielded electronic systems in motor vehicles. Check with the manufacturer or its representative regarding your vehicle. You should also consult the manufacturer of any equipment that has been added to your vehicle.

Posted Facilities

Turn your phone OFF in any facility where posted notices so require.

Blasting Areas

To avoid interfering with blasting operations, turn your phone OFF when in a "blasting area" or in areas posted: "Turn off two-way radios." Obey all signs and instructions.

Aircraft (Carry Phones)

If you are using your mobile phone as a carry phone, switch OFF your phone before boarding an aircraft. Airline regulations prohibit using your phone while in the air. Check and comply with the policy of your airline regarding the use of your phone while the aircraft is on the ground.

Blasting Areas

To avoid interfering with blasting operations, turn your phone OFF when in a "blasting area" or in areas posted: "Turn off two-way radio." Obey all signs and instructions.

Potentially Explosive Atmospheres

Turn your phone OFF, do not remove your battery when you are in any area with a potentially explosive atmosphere, and obey all signs and instructions. Sparks from your battery in such areas could cause an explosion or fire resulting in bodily injury or even death.

Areas with a potentially explosive atmosphere are often but not always clearly marked. They include: fueling areas such as gasoline stations; below deck on boats; fuel or chemical transfer or storage facilities; areas where fuel odors are present (for example, if a gas/propane leak occurs in a car or home); areas where the air contains chemicals or particles, such as grain, dust, or metal powders; and any other area where you normally would be advised to turn off your vehicle engine.

For Vehicles Equipped with an Air Bag

An air bag inflates with great force. Do NOT place objects, including both installed or portable wireless equipment, in the area over the air bag or in the air bag deployment area. If in-vehicle wireless equipment is improperly installed and the air bag inflates, serious injury could result.



CMR2100

מדריך למשתמש

תוכן המידע בחוברת זו הינו כללי ועשוי להשתנות בשל שינויים ועידכונים שיחולו בטלפונים הסלולרים ו/או בדגמיהם. מוטורולה תספק לפי הצורך עיזבון נפרד לחוברת זו.

© כל הזכויות שמורות למוטורולה ישראל בע"מ. אין לצלם, להעתיק ולעשות כל שימוש במידע זה ו/או בחוברת זו ו/או בחלק ממנה מבלי לקבל אישור בכתב ומראש מאת חברת מוטורולה ישראל בע"מ - טלפונים סלולריים. **MOTOROLA** ו- הינם סימני מסחר רשומים של מוטורולה.

הודפס בישראל אפריל 2000
68-86715T01

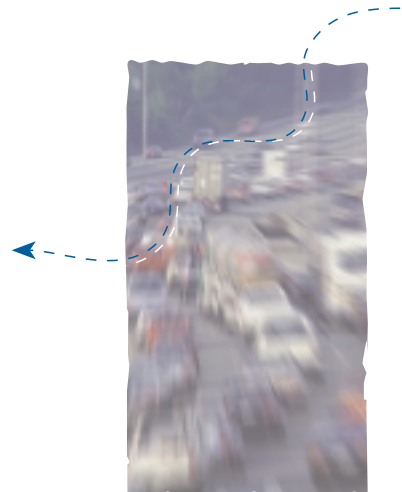

ברוכים הבאים

תודה שבחרת במוטורולה - החברה המובילה בתחום הטלפון הסלולרי.

כל הטלפונים הסלולרים של מוטורולה, מעוצבים ומיוצרים כדי להתאים למפרטים המדויקים ולדרישות האיכות הגבוהות של מוטורולה.

ה-CMR 2100 אינו יוצא מכלל זה. טלפון רכב זה עומד בהצלחה במבחני עמידות, כגון טמפרטורה, לחות, זעזוע, אבק, תנודות ונפילה.

עם CMR 2100 - מובטחת לך עליונות המוצר.

לשרותך תמיד,
מוטורולה.

	הקדמה
	הקדמה
מראה כללי	מה חדש
4	יתרונות עיקריים
6	הפעלה יעילה ובטוחה
7	

הפעלה בסיסית

	מראה כללי
11	השימוש בטלפון
25	השימוש בלחצן החכם
26	קריאת סמני התצוגה
28	חיוג וסיום שיחה
30	קבלת שיחות
31	חיוג חוזר
32	בקרת צלילים
34	

השימוש בזכרונות

	הקדמה לשימוש בזכרון
36	שמירת שם ומספר בטלפון
38	שליפה מהזכרון
40	זכרון טיוטה
43	

תפריט התכונות

	הכרת תפריט התכונות
44	

ספר טלפונים

	שליפה בעזרת התפריט
48	מצב ספר הטלפונים
50	הכרת תכונות שמירה מתקדמות
54	עריכת תא זכרון
55	הצגת מספר הטלפון של המשתמש
58	העדפה שם/מספר
59	

מוני זמן שיחה

תוכן
העניינים

60	השימוש במוני זמן שיחה
בקרת צלילים	
74	מצב פעולה שקט
77	בחירת סוגי צלצול
80	צפצוף הודעות תזכורת.
תכונות נעילה/אבטחה	
84	נעילה אוטומטית
87	תת תפריט - תכונות אבטחה
96	אותנטיקיישן - קוד זיהוי אישי.
אפשרויות טלפון	
100	סקירת תכונות
103	מענה במספר מקשים
105	מענה אוטומטי
106	חיוג חוזר מידי
107	שינוי שפה
108	שינוי כרזה
109	מיקוף אוטומטי
107	תת תפריט - אפשרויות תצוגה.
הודעות טקסט	
114	גישה להודעות
115	שיחה מזוהה
116	טיפול בשיחה מזוהה.
118	הודעות מענה, קולי.
120	קריאת הודעות
נספחים	
124	כתב אחריות

מדריך זה נועד לסייע בידך לנצל את כל היתרונות הטמונים במכשיר הטלפון הסלולרי שרכשת.

כדי להציג כהלכה תכונות אלה, נתקדם צעד אחר צעד ונכיר את כל אשר עליך לדעת כדי להשתמש בטלפון החדש שברשותך. הלשוניות בקצה המדריך מציינות את הפרקים השונים של הוראות השימוש. על מנת שתתוודע אל תכונות המכשיר, אנו ממליצים על קריאת מדריך זה. אנא קרא את הוראות הבטיחות הכלליות לפני הפעלת המכשיר.

מה חדש?

מכשיר ה- CMR 2100 הינו מוצר חדשני הפועל בטכנולוגיה הדיגיטלית המתקדמת CDMA המציע תכונות חדישות, כגון:

שעון זמן אמת

מערכת ה-CDMA הדיגיטלית תעדכן באופן שוטף ובזמן אמת את שעון הזמן המופיע על גבי התצוגה.

כרזה אישית

באפשרותך לתכנן כרזת פתיחה אישית (באורך של עד 12 תווים) ע"י שימוש בתכונה "שינוי כרזה", שתוצג בכל זמן שהמכשיר במצב המתנה (ראה עמ' 108).

תפריט הודעות

הצפיה בשיחה מזוהה*, השימוש בהודעות מענה קולי*, והקריאה בהודעות טקסט* פשוטים לשימוש בעזרת מקש ההודעות הייעודי  (ראה עמ' 114).

שם המנוי בשיחה מזוהה

במידה והמערכת תומכת בתכונת שיחה מזוהה והינך מנוי לשירות זה, יציג מכשיר הטלפון באופן אוטומטי את שם המתקשר כפי שהוא הוזן לספר הטלפונים שבמכשיר

העברת DATA - אופציה

באפשרותך לחבר מחשב על מנת לבצע העברת DATA.

טיפ: במידה והינך מכיר
טלפונים סלולריים
אחרים מתוצרת
מוטורולה, תוכל
להשתמש ולהעזר בידע
שלך להפעלת מרבית
התכונות של
ה- CMR 2100

השתקה בזמן שיחה

מכשיר ה-CMR 2100 - מבצע השתקה של מכשיר הרדיו ומערכת הרמקולים ברכב בזמן חיוג ובזמן שיחה נכנסת.

מסך תצוגה גדול

מסך תצוגה LCD - אלפא - נומרי רחב במיוחד בעל 2 שורות ושתי שורות של סמני תפריט.

הלחצן החכם

באמצעות הלחצן החכם ניתן לבצע את הפעולות הבאות:

- תפעול הטלפון ביד אחת!
- שמירת מידע בטלפון.
- שליפת מספר, חיוג מספר, סיום שיחה ועוד.

יתרונות עיקריים

כאחד הטלפונים הסלולריים המתוחכמים ביותר הקיימים כיום, ה-CMR 2100 מציע מגוון תכונות המתאימות לסגנון חייך. מכשיר דיגיטלי מתוחכם זה יכול לעזור לך...

- לבצע חיוג חוזר באופן אוטומטי כאשר המערכת תפוסה.
 - לחייג בנוחות ובמהירות בעזרת חיוג הטורבו.
 - לזכור מספרי טלפון בעזרת ספר הטלפונים הפנימי.
 - לבקר את משך השיחות בעזרת מגוון מוני שיחה.
 - לבחור את הצלצול המתאים לך מתוך מגוון אפשרויות.
- ככל שתכיר יותר את ה-CMR 2100, תגלה עוד ועוד תכונות חשובות ונוחות לשימוש.

הפעלה יעילה ובטוחה

חשוב לקרוא מידע זה לפני שתפעיל את הטלפון הסלולרי.
הטלפון הסלולרי שלך הינו למעשה משדר ומקלט רדיו בעצמה נמוכה. כאשר הטלפון מופעל המערכת הסלולרית המטפלת בשיחה מפעילה בקרה על תדר הרדיו ועל רמת העוצמה של הטלפון הסלולרי.

טיפול באנטנה והחלפתה

יש להשתמש באנטנה המסופקת לך עם המכשיר או באנטנה מאושרת בלבד. אנטנה לא מאושרת, שינויים או חיבורים עלולים להזיק לטלפון הסלולרי ולהשפיע על יעילות פעולתו.

נהיגה

עליך לבדוק את החוקים והתקנות הנוגעים לשימוש בטלפון הסלולרי בזמן נהיגה ולציית להם. בזמן נהיגה אנא שמור על הכללים הבאים:

- הקדש את מלוא תשומת הלב לנהיגה.
- השתמש בערכת "דיבורית" בעת נהיגה.

מנגנונים אלקטרוניים

רוב הציוד האלקטרוני המודרני (כגון ציוד בבתי חולים ומכוניות) מוגן מפני שידור רדיו. עם זאת, גלי רדיו ממכשיר הטלפון הסלולרי עלולים להשפיע על ציוד מסוג זה.

התייעץ עם הרופא שלך או עם היצרן של מכשירים רפואיים אישיים (כגון קוצבי לב, עזרי שמיעה וכו') על מנת לקבוע אם הם אכן מוגנים משידור גלי רדיו. פעולתם של מכשירים שאינם מוגנים כראוי משידור גלי רדיו עלולה להפגע כאשר הטלפון הסלולרי מופעל.

הפעלה יעילה ובטוחה

שידורי רדיו עשויים להשפיע על מערכות אלקטרוניות בכלי רכב. וודא עם סוכן הרכב שלך שהטלפון הסלולרי אינו משפיע על מערכות אלקטרוניות ברכבך.

ילדים

אל תניח לילדים לשחק במכשיר הטלפון הסלולרי - הוא אינו צעצוע. ילדים עלולים להיפגע או לפגוע באחרים בנוסף, ילדים עלולים להזיק למכשיר, או לבצע שיחות המגדילות את חשבון הטלפון שלך.

איזורים בהם מתבצעות עבודות עם חומרים נפיצים

על מנת למנוע הפרעות בפעולות פיצוץ, כבה את המכשיר כאשר הינך מצוי באזור בו מתבצעות עבודות עם חומרים נפיצים או באזורים בהם מופיע השלט "כבה רדיו דו-כיווני".

שימוש בסביבה נפיצה

כבה את המכשיר כאשר הינך מצוי בסביבה נפיצה שבה קיים סיכון לפיצוץ. הדבר נדיר אומנם, אך הטלפון הסלולרי או אבזורים נלווים לו עלולים ליצור ניצוצות, ולגרום להתפרצות אש.

איזורים בעלי סיכון לפיצוץ בדרך כלל, אך לא תמיד, מסומנים באופן ברור. הם כוללים: אזורי תדלוק כגון תחנות דלק, האיזור שמתחת לסיפון בסירה, מתקני העברה או איחסון של כימיקלים, ואיזורים בהם האוויר מכיל כימיקלים או חלקיקים כגון גרגרים, אבק או אבקות מתכת.

אין להוביל או לאחסן גז, נוזלים דליקים או חומרי נפץ בתא הרכב המכיל את הטלפון הסלולרי או אביזריו.

שמירה על הנחיות אלה תסייע להבטיח שימוש יעיל ובטוח בטלפון הסלולרי.

הפעלה יעילה ובטוחה

הטלפון הסלולרי של מוטורולה עומד בכל תקני הבטיחות
לאנרגית רדיו.

מוטורולה עומדת בתקנים ובהמלצות להגנת הציבור מפני
חשיפה לאנרגיה אלקטרומגנטית, שנקבעו בידי גופים ממשלתיים
לתקינת תקני בטיחות בארצות-הברית ובעולם.

CMR 2100 – מראה כללי



למידע מפורט פנה לעמודים 12-13.

מראה כללי

מד עוצמת האות הנקלט - מסמן את עוצמת האות הסלולרי.
ככל שהאות חזק יותר, איכות הדיבור והשמע יהיו טובים יותר.

תצוגה אלפא נומרית

מד עוצמת הסוללה - מציין את אספקת המתח למכשיר.

לחצני עוצמת השמע

הלחצן העליון והתחתון מאפשרים לכוון את עוצמת
צליל לוח המקשים, הצלצול והשמע. בנוסף, הם מאפשרים
לדפדף בזכרונות ולסרוק את תפריט התכונות.

הלחצן החכם

הלחצן החכם מאפשר לשלוף מידע מהזיכרון, לקבל ולסיים
שיחה, לבחור תכונות, להפעילן ולבטלן. הופעת הסימן "❖"
מושהית על התצוגה מסמלת את הלחצן החכם.

ראה איור בעמוד מס'

ראה איור בעמוד מס'

✉ **מקש הודעות** - לכניסה לתפריט הודעות.

שעון זמן אמת - השעון מוצג באופן אוטומטי כאשר הינך באזור כיסוי של מערכת CDMA דיגיטלית.

מקשי בקרה

Ⓜ **PWR** הפעלה וכיבוי של הטלפון.

Ⓜ **FCN** לגישה לתפריט התכונות והפעלת תכונות באמצעות מקשים נוספים.

Ⓜ **RCL** לשליפת מידע מהזיכרון.

Ⓜ **STO** לשמירת ערכים בזיכרון.

Ⓜ **CLR** למחיקת ערכים מהתצוגה.

Ⓜ **END** לסיום שיחה או יציאה מתפריט התכונות.

Ⓜ **SEND** לחיוג וקבלת שיחה.

Ⓜ **#** - * לסריקת הזיכרונות ותפריט התכונות.

השימוש בטלפון

העמודים הבאים ינחו אותך כיצד להפעיל את הטלפון. מומלץ לקרוא את ההנחיות פעם אחת לפחות. אם ברצונך ללמוד מספר תכונות שימושיות ומהירות, פנה לפרק "שימוש בזיכרונות".

עקוב אחר השלבים הבאים להפעלת הטלפון:

1. הקש  להפעלת הטלפון.

2. הקש שנית  לכיבוי המכשיר.

מה תראה

בכל הפעלה של הטלפון הסלולרי מתבצעת בדיקה עצמית של המערכות. עם סיום הבדיקה העצמית על התצוגה תופיע ההודעה "זיזין" המציינות כי הטלפון מוכן לשימוש.

הפעלת וכיבוי הטלפון

השימוש בלחצן החכם

הלחצן החכם מפשט את השימוש ב-CMR2100 ומאפשר לך לחייג, לסיים שיחה, להיכנס לתפריט התכונות, להפעיל ולבטל תכונות ולבחור פריטים מהתצוגה. מיקומו המרכזי של הלחצן החכם מאפשר נוחות מירבית בשימוש.

הסימן "❖" שמופיע על גבי התצוגה מסמל את הלחצן החכם.

השתמש בלחצן החכם לצורך:

בחירת פריטים בתצוגה

תפקידו הבסיסי ביותר של הלחצן החכם הוא לבחור. בכל פעם שהטלפון מציע לך בחירה, כגון בחירת צלצול, לחץ על הלחצן לבחירה המתאימה לך ביותר.

הפעלה וביטול של תכונות

ניתן להפעיל ולבטל מספר תכונות של המכשיר. השתמש בלחצן השמע העליון או התחתון לסריקת התפריט עד לתכונה הרצויה, ולאחר מכן לחץ על הלחצן החכם להפעלתה או ביטולה.

השימוש בלחצן החכם

כניסה לתפריט התכונות

לתפריט התכונות של הטלפון ניתן להיכנס באופן מיידי ע"י הקשת הרצף הבא:

הקש  ולאחר מכן לחץ 

לחיוג בעזרת הלחצן החכם



1. הקש מספר
הקש את המספר אליו אתה מעוניין להתקשר (כולל איזור חיוג).
לדוגמא: 5551234.

תראה:

ס ח י ג
5551234

2. לחץ  לחיוג.
והחזק

סיום שיחה בעזרת הלחצן החכם

1. לחץ  עד להישמע צליל כפול.
לסיום שיחה
לחץ 

2. לחץ  לסיום השיחה.
שנית

קריאת סמני התצוגה

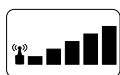
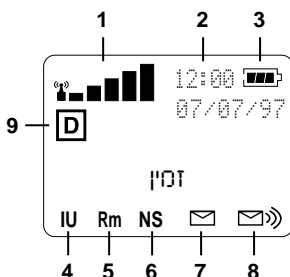

חזק



חלש



גבוהה

1. מד עוצמת האות הנקלט

מד עוצמת האות הנקלט מציין את עוצמת קליטת האות הסלולרי. ככל שדולקות יותר נוריות, כך גדל הסיכוי שלך לקבל ולבצע שיחות. אם לא נדלקות הנוריות לציון עוצמת האות, והנורית האדומה (NO SERVICE) מהבהבת, סימן שאתה באיזור בו לא ניתן ליצור קשר טלפוני.

2. שעון זמן אמת 12:00

כאשר המכשיר שלך פועל תחת הכיסוי של רשת ה-CDMA הדיגיטלית על המסך תוצג השעה המדוייקת והתאריך המשודרים למכשיר באמצעות המערכת.

3. מד עוצמת הסוללה [Battery]

שלוש העמודות במד עוצמת הסוללה מציגות את אספקת המתח.

4. סמן IN USE

מופיע במהלך שיחה.

5. סמן Roam

מציין חוסר כיסוי או שהינך מצוי באיזור כיסוי של מערכת סלולרית השונה מהמערכת הסלולרית בה הינך מנוי.

6. סמן No Service

מופיע כאשר הטלפון מצוי באיזור בו עוצמת קליטת האות הסלולרי חלשה. כאשר סמן זה מופיע, לא ניתן לקבל שיחות או לחייג.

קריאת סמני התצוגה

7. סמן הודעות

מופיע ע"ג התצוגה כאשר נכנסת שיחה מזוהה* או הודעת טקסט אלפא-נומרית או (במידה ונתמך ע"י המערכת) כניסת הודעה קולית למענה הקולי. רק לאחר שתבדוק את כלל סוגי ההודעות במכשירך (שיחה המזוהה, הודעות טקסט, הודעה קולית) הסמן יימחק מהמסך.

8. סמן דואר קולי

מסמן שקיבלת דואר קולי בתיבת הדואר שלך. לאחר שתיכנס לתיבת הדואר שלך הסימון יימחק.

9. סמן דיגיטל

מסמן שהמכשיר קולט ערוץ EVRC דיגיטלי המאפשר לך איכות קול משופרת.

10. סמן פעולה שקטה

מסמן שכל צלילי הטון במכשיר הטלפון שלך מושקעים (כבויים) והרטט מופעל.

חיגור וסיום שיחה

ראשית, בדוק אם הטלפון מופעל ומוכן לחיגור:

2. הקש **MS** להקש את המספר אליו אתה מעוניין מספר להתקשר, לדוגמא: 5551234.

הקש **CLR** למחיקת ספרה במידה ושגית.

הקש **CLR** כדי למחוק את המספר כולו. והחזק

3. לחץ **MENU** עד להישמע צליל כפול. תראה: והחזק

או

הקש **SEND** לחיגור.

אתה יכול לחייג מספרים עם 32 תווים אך רק 24 התווים האחרונים יופיעו בתצוגה. לחץ **RCL** כדי לראות את יתרת המספר.

לסיום שיחה:

הקש **END** לסיום השיחה או סגור את הטלפון.

או

לחץ **MENU** עד להישמע צליל כפול. לסיום שיחה
והחזק **END**

לחץ **MENU** לסיום השיחה. שנית

טיפ: אם תלחץ **SEND** מבלי להכניס מספר, הטלפון יחייג את המספר האחרון שהוקלד.

קבלת שיחות

הטלפון חייב להיות מופעל כדי לקבל שיחות.

לקבלת שיחה:

1. הקש 

לסיום שיחה:

הקש  לסיום השיחה.

או

לחץ  עד להישמע צליל כפול.
והחזק

לחץ  לסיום השיחה.
שנית

לסיום שיחה
❖ לחץ

סמן שיחות שלא נענו

לפעמים אינך זמין לענות לכל שיחה. כשהטלפון מופעל מתבצעת ספירה של שיחות שלא נענו ועל התצוגה מופיעה ההודעה " 2 שיחות לא נענו".

הקש  או  למחיקת ההודעה, ותוכל להמשיך לחייג שוב.

הצגת מספר הטלפון של המשתמש

להצגת מספר הטלפון הפעיל:

הקש  ולאחר מכן 

טיפ: כדי להקל עוד יותר בקבלת שיחה, נסה את תכונת מענה במספר מקשים בעמ' 104.

קבלת שיחות

זהות המתקשר

אם פעילות זהות המתקשר* פעילה במכשירך, תוכל לראות את שם המתקשר לפני שתענה לטלפון. במידה והמתקשר נמצא בספר הטלפונים שלך. במידה ולא, בתצוגה יופיע מספר המתקשר. אם אתה מעדיף לראות תמיד את מספר המתקשר, פנה לתכונת "הצגת מספר משתמש" בעמוד ----

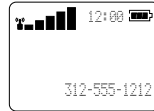

* פנה לחברת ההפעלה להפעלת הפונקציה הנ"ל

חיוג חוזר

חיוג חוזר אוטומטי

לעתים המערכת הסלולרית עמוסה, ובעת ניסיון החיוג נשמע צליל תפוס מהיר. בעזרת החיוג החוזר האוטומטי, הטלפון יבצע ניסיונות חיוג חוזרים באופן אוטומטי במשך 4 הדקות הבאות. צלצול יחיד יודיע על חידוש התקשורת.

שים לב: תכונה זו אינה לצורך חיוג חוזר במקרה של תפוס "רגיל". במקרה זה יש לנתק ולחייג מחדש.

תראה:

חיוג חוזר

1. לחץ  או  הקש עם הישמע צליל תפוס מהיר.

אם 4 הדקות לא הספיקו:



הקש SEND לחיוג חוזר

2. לחץ  או  הקש שוב להמשך ניסיונות החיוג באופן אוטומטי.

במידה והינך שומע צליל תפוס רגיל, פעל בהתאם להנחיות הבאות:

1. הקש  לניתוק.

מחייג
XXXXXXXXXX

2. לחץ  או  הקש לחיוג חוזר של המספר האחרון שחייגת. (XXXXXXXXXX מסמל את המספר שאליו מתבצע החיוג)

כמו כן באפשרותך לתכנת את הטלפון לבצע חיוג חוזר באופן אוטומטי ללא לחיצה על מקש כלשהו ע"י הפעלת התכונה חיוג חוזר אוטומטי.

הצגת עשרת המספרים האחרונים שחוייגו

תכונה זו מאפשרת חיוג אל כל אחד מעשרת המספרים
האחרונים שחוייגו.

1. הקש **RCL** ולאחר מכן **0 0**.

על התצוגה יופיע
המספר האחרון שחוייג.



2. לחץ **או**

תראה:

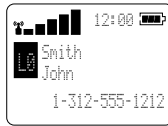

לסריקת עשרת
המספרים האחרונים,
החל מהמספר
האחרון. דוגמא:

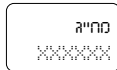

או הקש **SEND**



3. לחץ **והחזק**

לחיוג אל המספר
שמופיע בתצוגה.
(XXXXXX מסמל את המספר
שאליו מתבצע חיוג)

בקרת צלילים

כיוונון עצמת השמע

לחצני השמע, העליון והתחתון, משמשים לכיוונון עוצמת השמע ולכיוונון עוצמת הצלצל בנפרד. עם הלחיצה על אחד מהלחצנים הללו, יישמע צליל רציף בעוצמת השמע המכווננת.

ניתן לכוונן עוצמת השמע רק בזמן שיחה.
כוונון עוצמת צליל לוח המקשים ניתן להיעשות בזמן המתנה (Stand By):

1. לחץ או להגברת או הנמכת עוצמת השמע.



עוצמת שמע נמוכה

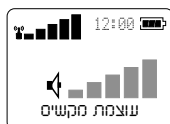

עוצמת שמע גבוהה

לכוונון עוצמת הצלצל:

1. הקש

2. לחץ או להגברת או הנמכת עוצמת הצלצל.

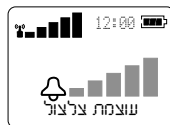



בקרת צלילים



השתקת המיקרופון

אם הינך זקוק לפרטיות במהלך שיחה, ניתן להשתיק את המיקרופון - תוכל להמשיך לשמוע את המשוחח עימך מעברו השני של הקו אך הוא לא יוכל להאזין לך.

תראה:

חושבתך

1. **הקש**  ולאחר מכן **הקש**  להשתקת המיקרופון.

2. **הקש**  ולאחר מכן **הקש שוב** על  לחזרה למצב הרגיל.

טיפ:

ראה עמוד ---- לתכנות
מצב פעולה שקט
בתפריט תכונות

הטלפון וקיצורי הדרך

דרך מדריך זה תמצא הדרכה לקיצורי דרך להגעה לתכונות הטלפון

התפריט המהיר

לחץ על הלחצן החכם והתפריט המהיר נפתח על המסך.
התפריט המהיר מכיל קיצורי דרך לתכונות העיקריות של הטלפון שלך.
לחץ על לחצני השמע כדי לעבור בין האפשרויות ולחץ על הלחצן החכם כדי לבחור אפשרות ספציפית.

הכנס לתפריט
לחץ **FCN** ואח"כ **1** כדי להכנס לתפריט הראשי.

נעילת טלפון
לחץ **FCN** ואח"כ **5** ותראה לנעול לחץ **STO** כדי לנעול.

הדממת הטלפון
לחץ **FCN** ואח"כ **6** לכוון למצב on או off במהלך שיחה.

הדממת כל הצלילים
לחץ **FCN** ואח"כ **8** לבחור במצב פעולהדומם.

השימוש בזכרונות

יש לך הרבה מספרים לזכור? תן לטלפון שלך לזכור בשבילך. ספר הטלפון של ה-CMR 2100 מאפשר לשמור עד 99 תאים כשבכל תא ניתן לשמור כ-4 מספרים ושמות.

בפרק זה תלמד כיצד:

- לשמור שמות ומספרי טלפון בספר הטלפונים.
- לשלוף מספרי טלפון מהזיכרון.
- לחייג בקלות בעזרת החיוג המהיר וחיוג הטורבו.

שים לב: עקוב אחר הסימנים הללו כמדריך לשימוש בלחצני השמע.

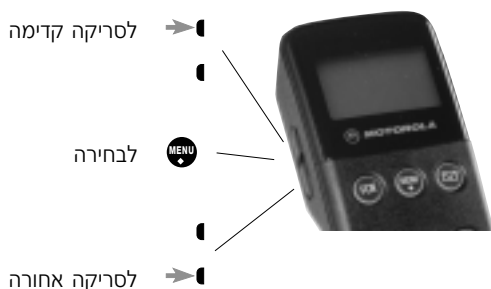

ניצול טוב יותר של הזכרון

כל מספר טלפון נשמר ב"תא זכרון" שממוספר 01-99 וכל תא מאפשר לך לשמור שם עם 4 מספרים. תוכל לארגן את ספר הטלפונים טוב יותר ע"י שמירת מספרים שקשורים זה לזה בקבוצות של עשר. לדוגמא, שמור את עשרת המספרים הכי שימושיים בתאים 01-09, וכך תוכל להשתמש בחיוג הטורבו המאפשר חיוג בהקשה אחת. את המספרים הקשורים לעבודה, שמור בתאים 10-19, משפחה בתאים 20-29, חברים בתאים 30-39 וכן הלאה.



כדי להקל עליך לאתר מספר טלפון, כאשר תשמור מספר כדאי להיעזר בסימן עבודה

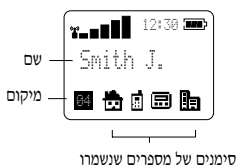

ברגע שהמספר נשמר, תוכל לראות את השם והמספר של כל סימן שנשמר

כדי לארגן את ספר הטלפונים שלך בצורה יעילה תוכל גם לשמור שמות המכילים עד 24 אותיות ב-2 שורות של 12 תווים כל אחת כדי להקל על זיהוי המספרים. לאחר מכן, תוכל לשלוף מספרים לפי מיקום תא הזכרון או לפי שמות. אם למישהו יש יותר מטלפון אחד, תוכל לשמור את הטלפון בתוספת תיאור לשם, לדוגמא:



האפשרויות רבות, נסה אותן! כשאתה מרגיש מוכן, נסה את תכונות השמירה המתקדמות יותר בפרק הבא. מסבירים כיצד ספר הטלפונים מאפשר להתקשר עם משיבוניים ומערכות מענה קולי בקלות ובנוחות.

שמירת שם ומספר טלפון

כדאי לנצל את ספר הטלפונים הפנימי של הטלפון הסולרי לשמירת שמות ומספרי טלפון בזכרון. בעזרת מעט תרגול, תיווכח עד כמה זה פשוט!

1. **הקש מספר** **הקש את מספר הטלפון (כולל קידומת מספר אזור החיוג).**

תראה:

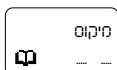

2. **הקש STO** **לשמירת המספר.**

הטלפון יבקש ממך את המיקום לשמירה.

3. **הקש מיקום** **הקש את שתי ספרות תא הזכרון לפי בחירתך.**

או

הקש * **לשמירה אוטומטית בתא הפנוי הבא.**

או

הקש ספרה **הקש את הספרה הראשונה (ספרת העשרות) של תא הזכרון **והקש *** לשמירה במקום הפנוי הבא שמתחיל בספרה זו.**

4. **הקש תווית** **כדי לדפדף בין התווים. משמאל לימין: עבודה, בית, נייד, פייג'ר, פקס, או אחר. בסיום לחץ או **STO** כדי לבחור בתו הרצוי.**

5. **הכנס מספר** **תוכל להכניס עד 4 מספרים לכל תא. לחץ**

טיפ: הסמן "❖" על התצוגה מסמל את הלחצן החכם.

שמירת שם ומספר טלפון

אלפא או
להק

לסיום **STO**

הכנס

6. הקש
שם

הקש את השם כדי
להקל בזיהוי המספר
או דלג על שלב זה
ועבור לשלב 5
(פנה לעמוד הבא
לפרטים נוספים).

או **STO** הקש

MENU 7. הקש

כשסיימת להקיש את
השם. הטלפון יאשר
את שמירת המספר
על ידי הצגת המידע
שנשמר.

הקשת שמות

כאשר על התצוגה מופיעה ההודעה " אלפא או לחץ ❖ תוכל להשתמש בלוח המקשים להקלדת כל אות באלף-בית ע"י הקשה בודדת או מספר הקשות על מקשי הספרות. השתמש באותיות הכתובות על המקשים לסיוע.

דוגמא: הקש  לקבלת האות A, B, C או ד, ה, ו, כפי שמודגם:

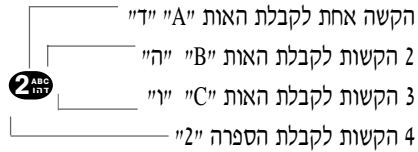

הוספת שם לספר הטלפון:

1. הכנס את האות הרצויה ע"י הקשה על אחד המקשים בהתאם לצורך.
אות
2. הקש  למעבר לאות הבאה.
3. הכנס סימנים
הקש  או **הקש**  למחיקת האות במידה ושגית.
הקש  כדי לעבור בין הסימנים השונים.:
הכנס עד 24 אותיות כולל רווחים. המשך לשמירה
4. לחץ  כאשר סיימת. לחץ על הלחצן העליון או התחתון למעבר בין אותיות גדולות לאותיות קטנות.

טיפ:





לחץ על הלחצן העליון או התחתון למעבר בין אותיות גדולות לאותיות קטנות.

שליפה מהזכרון

שליפה על פי שם

לאחר ששמרת שמות ומספרים, תוכל לשלוף אותם על פי סדר אלף-ביתי ולחייגם במהירות. בלחיצה אחת על הלחצן החכם מתאפשרת גישה מיידית לספר הטלפונים.

1. לחץ  פעמיים כדי להיכנס לשמות בספר הטלפונים

2. לחץ   או   או

הקש את האות הראשונה של השם הרצוי. על התצוגה יופיע השם הראשון שמתחיל באותה האות ובנוסף מס' הטלפון והמיקום בזכרון. **הקש את**





3. לחץ  לבחור בכניסה לשם. תראה את המספר הראשון השמור בתא הזכרון

4. לחץ  כדי לסרוק בין המספרים ששמורים בתא זה. כל בחירה בסימן תהבהב

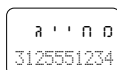
תראה:



5. לחץ  או  לחיוג למספר שנבחר. **החץ**

שליפה מהזכרון

שליפה על פי שם

6. הקש  לסיום השיחה.

או

לחץ  עד להישמע צליל כפול.
והחזק

לחץ  לסיום השיחה.
שנית

לסיום שיחה
להץ



שליפה מהזכרון

להלן שיטה פשוטה למחיקת תא מהזכרון:

1. לחץ  פעמיים כדי להיכנס למספרי הטלפון

תראה:

למחוק?

2. לחץ  או  כדי לסרוק את השם הרצוי.



3. לחץ  למחיקת תא הזכרון.

4. הקש  לאישור המחיקה.



1. לחץ  פעמיים כדי להיכנס למספרי הטלפון

תראה:

למחוק?

2. לחץ  או  כדי לסרוק את השם הרצוי.

3. לחץ  לבחור כניסה.

4. הקש  או  כדי לסרוק את הסימן של המספר שאתה רוצה למחוק

מחיקת תא זכרון

מחיקת מספר בודד

שליפה מהזכרון

שליפה על פי מספר תא הזכרון



כל שם ומספר נשמרים בזכרון בתאים 01-99. אם שמרת שמות ומספרים, תוכל לשלוף אותם על פי מיקומם בזכרון.

1. הקש 

2. הקש  מיקום
הקש את שתי ספרות תא הזכרון של המספר הרצוי.

תראה:

3. לחץ  לבחור בתא הרצוי.

4. הקש  או  כדי לסרוק את הסימן של המספר שאתה רוצה למחוק

מ ח י ג
3125551234

5. לחץ  או הקש  לחיוג המספר שנבחר.

6. הקש  או סגור את הפומית לסיים השיחה

או

לסיים שיחה
❖ ל ח ץ

לחץ  והחזק עד להישמע צליל כפול.

לחץ  שנית לסיים השיחה.

קיצורי דרך לשליפה

אם הינך יודע את מיקום תא הזכרון של המספר אליו אתה מעוניין לחייג, השתמש בחיוג המהיר.

1. הקש מיקום
הקש את שתי ספרות תא הזכרון של המספר הרצוי (01-99).

תראה:

ס ח י ג
3125551234

2. לחץ לחיוג.  והחזק

או

הקש לחיוג. 

תכונת חיוג הטורבו מאפשרת לך לחייג בהקשה אחת את המספרים השמורים בתאי זכרון 01-09.

ס ח י ג
3125551234

הקש והחזק למשך שניה אחת את המקשים

 עד 

והחיוג יתבצע!

תא זכרון 01 יכול לשמש לשמירת מספר לשעת חירום (כמו משטרה, מד"א וכד'), או כל מספר מועדף אחר שברצונך לחייג אליו, גם כשהטלפון נעול. פנה לעמ' 86 לפרטים נוספים.

חיוג מהיר



חיוג טורבו

קיצורי דרך לשליפה



שינוי קיצור דרך לשליפה

אם יש לך יותר ממספר אחד בתא הזיכרון, תוכל לבחור איזה מספר אתה מעדיף להשתמש עם קיצור דרך, כולל חיוג מהיר וחיוג טורבו.



1. לחץ  פעמיים כדי להכנס למספרי הטלפון

2. לחץ  או  כדי לסרוק את השם שאתה בוחר ואח"כ לחץ על הכפתור החכם.

לערך
מספר?

3. לחץ  או  כדי לבחור במספר שאתה רוצה להשתמש בו עם קיצור דרך ולחץ .

מכון

4. לחץ  ואח"כ  לבחירה.

5. לחץ  לסיום.

זכרון "טיוטה"

בנוסף לספר הטלפון הפנימי, קיים גם זכרון "טיוטה" המאפשר לבצע רישום של מספר במהלך שיחה.

זכרון ה"טיוטה" זוכר את מספר הטלפון האחרון בתצוגה. אם במהלך שיחה קיבלת מספר טלפון שברצונך לזכור או לשמור, הקש את המספר במהלך השיחה כדי לחייגו מאוחר יותר.

1. **הקש מספר** הקש את המספר לזכרון ה"טיוטה" (המשוחח עימך ישמע צליל בעת ההקשה).

2. **הקש END** בתום השיחה.

3. **הקש SEND** לחיוג המספר שנמצא בזכרון ה"טיוטה".



תוכל גם לשמור מספר בזכרון במהלך שיחה.

1. **הקש מספר** הקש את המספר לזכרון ה"טיוטה" (המשוחח עימך ישמע צליל בעת ההקשה).

2. **הקש STO** והמשך את התהליך משלב 3 שבעמ' 38.



חיוג עם עצירה

מכשיר הטלפון הסלולרי שברשותך מצויד בחיוג צלילים המשמש לגישה למערכות קוליות, להפעלת משיבוניס וכי'. בדרך כלל, שירותים אלה מתבצעים בתהליך בן שני חלקים. תחילה, מתבצע חיוג מתוך הזיכרון או באמצעות לוח המקשים אל מספר הטלפון, ולאחר שמיעת המענה, משודרות שאר הספרות. ניתן להפוך חיוג בשני חלקים, לתהליך אוטומטי באמצעות תכונה ייחודית המאפשרת תכנות ושמירה בזיכרון של קבוצות מספרים כשביניהן ישנה עצירה בחיוג. בשעת שליפה או חיוג מספר עם עצירה, מכשיר הטלפון מחייג את המספר עד לעצירה, וממתין לתגובתך להמשך החיוג.

כדי להשתמש בקבוצות הזיכרון, שלוף את המספר מהזיכרון, לחץ והחזק את הלחצן החכם, או הקש  לחיוג. הקשב להודעה האוטומטית המבקשת אותך להקיש את הרצף הבא של המספרים. לחץ על הלחצן החכם או הקש  לשידור הרצף השני. חזור על פעולה זו כמה פעמים שתבקש לשידור כל המספרים.

1. הקש  מספר
הקש את מספר הטלפון של
המענה האוטומטי.

תראה:

2.  ולאחר מכן הקש 
ויופיע סמן העצירה
אחרי המספר שהקשת.

2. הקש 

3. הקש  מספרים
הקש את קבוצת המספרים הבאה,
למשל את מספר תא הדואר הקולי.
במידה ותבקש להקיש את הסימן *
או #, הקש גם אותם.

טיפ: תוכל להשתמש
בלחצן החכם במקום

מקש 

שמירה מתקדמת

חיוג עם עצירה

4. הכנס
עצירה
הכנס עצירת חיוג נוספת ולאחריה את קבוצת המספרים הבאה ע"י חזרה על שלבים 2-4. ניתן לשמור עד למקסימום של 32 ספרות - כולל מרווחי עצירה. לאחר שסיימת להקיש את הרצף כולו, שמור אותו בזיכרון כפי שהיית שומר כל מספר אחר.

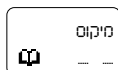

לתחילת השמירה.

5. הקש  מיקום

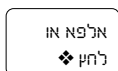

הקש את שתי ספרות תא הזכרון לפי העדפתך.

6. הקש
מיקום

7. הקש
שם
הקש שם לקבוצת המספרים (ראה עמ' 39 לפרטים).

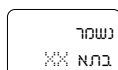

 או לחץ
לאחר סיום
הקשת השם.

8. הקש 

הטלפון יאשר את שמירת המספר על ידי הצגת המידע שנשמר.

שימוש בכרטיסי חיוג

אחסון מספרים בכרטיסי חיוג

שילוב מקסימלי בין חיוג עם עצירה ואופציה זו.

הכנס
עצירה 0

1. הקש **FCN** ולאחר מכן הקש **SEND** ויופיע סמן העצירה אחרי המספר שהקשת.

2. הקש **FCN** ולאחר מכן הקש **SEND** ויופיע סמן העצירה אחרי המספר שהקשת.

3. הקש **MENU**

הכנס
מספר H

4. הקש **FCN** ולאחר מכן **SEND**.

5. הקש **MENU**

08

6. הקש **או** לסרוק עם המקשים **H** שומר מקום למספר שתשתמש בו לחיוג באמצעות כרטיס החיוג.

7. הקש **FCN** ולאחר מכן הקש **SEND**.

8. הקש **MENU**

9. הקש קוד במערכת השימוש בכרטיסי חיוג, המערכת מאפשרת לך קוד גישה, בד"כ מספר PIN. הקש מספר PIN וחזור על שלבים 7-9.

10. הקש **STO** והכנס מיקום עם שתי ספרות, בחר סימן, לחץ **CLR**, הקלד שם במידה ותרצה ולחץ **STO** או על הכפתור החכם לסיום.

שימוש בכרטיסי חיוג



לאחר ששמרת את כרטיס החיוג, הטלפון שלך אוטומטית ידע לאתר את המספר ששמרת.

לחייג לכרטיס חיוג

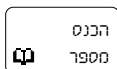
1. לחץ  והקש את מיקום התא בו שמור המספר.



2. לחץ  לשם הקלדת המספר.

3. לחץ  והחזק לחץ  הטלפון יחייג את מספר הגישה לכרטיס החיוג, המתן עד לעצירה הראשונה.

4. לחץ  או הקש  כדי לשלוח את קבוצת המספרים הבאה.

5. לחץ  כדי לשלוח כל קבוצת מספרים עד לסיום.

6. לחץ  לסיים השיחה

או

לחץ  והחזק

התפריט

הכרת תפריט התכונות

טלפון סלולרי זה מתאפיין בגישה נוחה וידידותית במיוחד לתכונות ההפעלה. תוכל למצוא את מה שאתה צריך במהירות ובקלות. התכונות מקובצות תחת חמישה תפריטים ראשיים הנמצאים בתפריט הראשי ומתחתיהם קיימים תפריט משנה. לכל תפריט סמן משלו המצוייר על גבי מסך התצוגה.



ספר
טלפונים



בקרת
צלילים



אפשרויות
טלפון



מוני שיחה



בקרת
נעילה ואבטחה

קיצור דרך

משתמשי מוטורולה מנוסים: עשו שימוש ב"קיצורי הדרך" וגלו שרצף ההקשות בהרבה מקרים זהה לרצף שהשתמשתם במכשירים אחרים מתוצרת מוטורולה.

ניתן לדפדף בין התכונות השונות בעזרת לחצני עוצמת השמע. השתמש בלחצן העליון או התחתון לסקירת תתי - התפריטים ובלחצן החכם לבחירת תפריטים ותכונות.

בחוברת זו נעשה שימוש בסימנים הבאים כדי להדריך אותך בשימוש בלחצן החכם ובלחצני עוצמת השמע.

סריקת התפריטים

לסריקה קדימה →

לבחירה

לסריקה אחורה →



תפריט התכונות

כדי להקל עליך בסריקת תפריט התכונות של הטלפון, כל פרק מתחיל ב"מפת דרך" נוחה למעקב. פשוט לחץ על המקש המוצג, והבט בהודעה שמופיעה על מסך התצוגה. לדוגמא:

תראה:

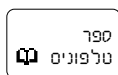

1. הקש



ולאחר מכן

לכניסה לתפריט התכונות.



2. לחץ
לסריקת התפריט, כפי שמוצג במפת הדרך בשוליים

3. הקש



ליציאה מתפריט התכונות.

הוראות מפורטות בכל פרק מסבירות את פעולת כל התכונות.

תאימות למשתמש וותיק

אם הינך בעל ניסיון קודם בהפעלת טלפון סלולרי מתוצרת



ו-



מוטורולה, תוכל להשתמש גם במקשים

לסריקת התפריטים.

מפת דרך

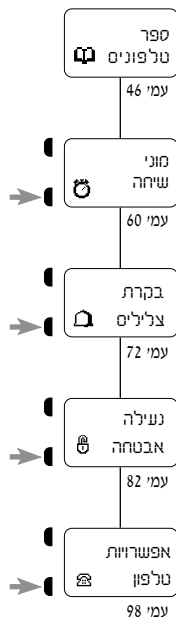

ספר טלפונים



בפרק הקודם למדת כיצד לשמור ולשלוף מספר טלפון בעזרת ספר הטלפונים הפנימי.

בפרק זה תלמד על תכונות שמירה מתקדמות שיסייעו לך בהתקשרות עם משיבוניים ומערכות מענה קולי.

בפרק זה תלמד כיצד:

- * לשמור ולשלוף מספרי טלפון באמצעות התפריט.
- * לפשט את ההתקשרות עם מערכות קוליות ומשיבוניים.
- * לשמור קבוצות מספרים ברצף אחד.
- * לערוך את המידע בזכרון.
- * להציג את מספר הטלפון שלך.

שים לב: עקוב אחר הסימנים הללו כמדריך לשימוש בלחצני השמע.

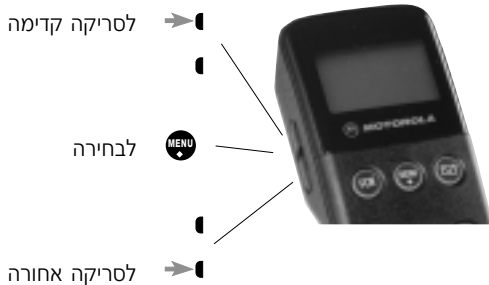

מפת דרך

הקש **FCN** ולאחר מכן לחץ **MENU** לכניסה לתפריט התכונות

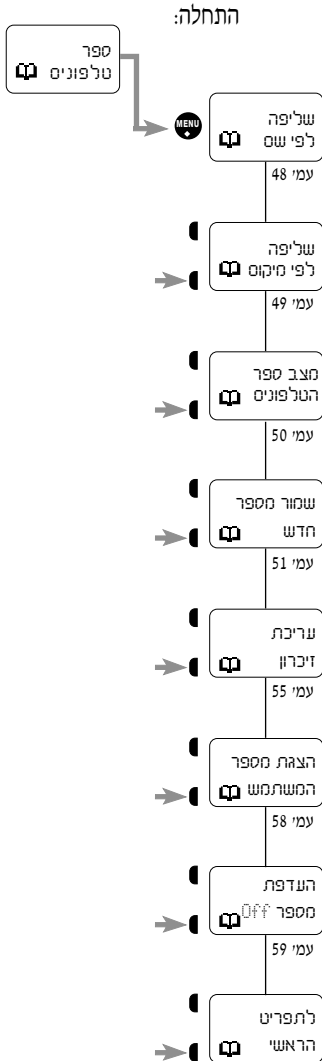

שליפה בעזרת התפריט

שליפה לפי שם

מרגע ששמרת שמות ומספרים, תוכל לשלוח אותם לפי סדר אלף-ביתי מספר הטלפונים.

תראה:

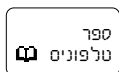

ולאחר מכן לחץ

1. לחץ

לכניסה

לתפריט התכונות.

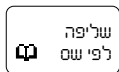

2. לחץ

לבחירה בספר

הטלפונים.

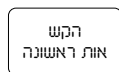

3. לחץ

לבחירת שליפה

על פי שם.

הכנס את האות הראשונה של השם שאותו היך מעוניין לשלוח. על התצוגה יופיע השם הראשון שמתחיל באותה האות.

4. הכנס אות



5. לחץ

לסריקה עד למציאת

השם הרצוי.

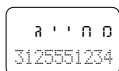

6. לחץ

או הקש לחיוג

למספר שבחרת.

או סגור את הטלפון לסיום השיחה.

7. הקש

או

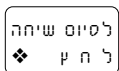

לחץ

עד להשמע

צליל כפול

והחזק

8. הקש



שנית לסיום השיחה.



שליפה בעזרת התפריט



שליפה לפי מיקום



כל שם ומספר נשמרים בתאי זיכרון 01-99. מרגע שמירת שמות ומספרים, תוכל לשלוף אותם על פי מספר תא הזיכרון באמצעות תפריט ספר הטלפונים.

תראה:

1. לחץ  ולאחר מכן לחץ  לספר טלפונים  ולבחירה לתפריט התכונות.

2. לחץ  לבחירה בספר הטלפונים.  שליפה לפי שם



3. לחץ  לסריקה לשליפה על פי מיקום.  שליפה לפי מיקום

4. לחץ  לבחירת שליפה על פי מיקום.  מיקום

5. הקש  מיקום הקש את שתי ספרות תא הזכרון של המספר המבוקש.

6. לחץ  או הקש  לחיוג למספר שבחרת.  5551234

7. הקש  או סגור את הטלפון לסיום השיחה.

או לחץ  עד להישמע והחזק  לסיים שיחה

8. הקש  שנית לסיום השיחה.













טיפ: לבצע שיחה מהירה, רק הכנס את שתי ספרות תא הזכרון של המספר המבוקש והקש .

מצב ספר הטלפונים

מצב ספר הטלפונים

באפשרותך להשתמש בתכונה זו בכדי לדעת כמה זכרונות מתוך 99 הזכרונות שבספר הטלפונים מלאים וכמה עדיין פנויים.

תראה:

1. לחץ  ולאחר מכן לחץ  ספר טלפונים  לכניסה לתפריט התכונות.
2. לחץ  לבחירה בספר הטלפונים.  שגיפה לפי שם 
3. לחץ  לסריקה לתכונת מצב ספר הטלפונים.  מצב ספר הטלפונים 
4. לחץ  לבחירה בתכונת מצב ספר הטלפונים.  בשימוש 0 ריקים 99 

על גבי התצוגה יופיע מצב ספר הטלפונים:

שמירת מספר טלפון

תוכל להשתמש בתפריט לשמירת שמות ומספרים בספר הטלפונים. אם הינך שומר מספרים כפי שמתואר בפרק הקודם או בעזרת התפריט, תקבל את אותן התוצאות.

שמור מספר חדש

תראה:

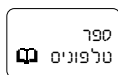

1. לחץ **FCN** ולאחר מכן לחץ **MENU** לכניסה לתפריט התכונות.

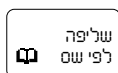

2. לחץ **MENU** לבחירה בספר הטלפונים.

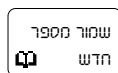

3. לחץ **MENU** לסריקה לשמירת מספר.

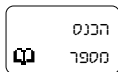

4. לחץ **MENU** לבחירת שמירת מספר.

5. הקש **MENU** הקש את מספר הטלפון המיועד לשמירה. מספר

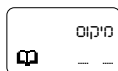

6. לחץ **MENU** עם סיום הקשת המספר כולו.

או

הקש **MENU** לשמירה אוטומטית במקום הפנוי הבא.

או

הקש את הספרה הראשונה של תא

הזיכרון והקש **MENU** לשמירה במקום

הפנוי הבא המתחיל בסיפורה זו.

טיפ: במידה ותא הזיכרון שנבחר איננו פנוי תיראה הודעה "המספר קיים בזיכרון", הקש **END** והתחל את תהליך השמירה מחדש.

שמירת מספר טלפון

או

הקש
מיקום

הקש את שתי
ספרות תא הזיכרון
בו אתה מעוניין
לשמור את המידע.

אלפא או
לחץ

7. הקש **STO**

תוך כדי סריקה
באפשרות שנבחרה,
כגון: משרד, בית, נייד,
פייג'ר, פקס או אחר.

8. הקש **STO**

והקלד עד 4 מספרי טלפון
לכל תא

9. הקש

שם כדי לשייך את
מספרי הטלפונים או
המשך משלב 10.

הכנס
מספר הבא

10. הקש **STO**

או לחץ לאחר
הקשת השם.

הטלפון יאשר את שמירת
המספר ע"י הצגת מספר דו ספרתי,
שהוא מס' תא הזיכרון אשר בו נשמר
המספר והשם. המשך לשלב 12 או
חזור לשלב 4 לשמירת מספרים
נוספים.

מספרים
נשמר בתא

11. הקש **END**

ליציאה מתפריט התכונות.

שמור מספר
חדש

שמירה מתקדמת

מכשיר הטלפון הסלולרי שברשותך מצויד בחיוג צלילים המשמש לגישה למערכות קוליות, להפעלת משיבוניים וכו'. בדרך כלל, שירותים אלה מתבצעים בתהליך בן שני חלקים. תחילה, מתבצע חיוג מתוך הזיכרון או באמצעות לוח המקשים אל מספר הטלפון, ולאחר שמיעת המענה, משודרות שאר הספרות. ניתן להפוך חיוג בשני חלקים, לתהליך אוטומטי באמצעות תכונה ייחודית המאפשרת תכנות ושמירה בזיכרון של קבוצות מספרים כשביניהן ישנה עצירה בחיוג. בשעת שליפה או חיוג מספר עם עצירה, מכשיר הטלפון מחייג את המספר עד לעצירה, וממתין לתגובתך להמשך החיוג.

כדי להשתמש בקבוצות הזיכרון, שלוף את המספר מהזיכרון, לחץ והחזק את הלחצן החכם, או הקש **SEND** לחיוג. הקשב להודעה האוטומטית המבקשת אותך להקיש את הרצף הבא של המספרים. לחץ על הלחצן החכם או הקש **SEND** לשידור הרצף השני. חזור על פעולה זו כמה פעמים שתבקש לשידור כל המספרים.

1. הקש מספר
הקש את מספר הטלפון של המענה האוטומטי.

תראה:

SEND ולאחר מכן הקש ויופיע סמן העצירה אחרי המספר שהקשת.

2. הקש **FCN**

3. הקש מספרים
הקש את קבוצת המספרים הבאה, למשל את מספר תא הדואר הקולי. במידה ותתבקש להקיש את הסימן * או #, הקש גם אותם.

חיוג עם עצירה

טיפ: תוכל להשתמש בלחצן החכם במקום מקש **SEND**.

שמירה מתקדמת

חיוג עם עצירה

4. הכנס
עצירה

הכנס עצירת חיוג נוספת ולאחריה את קבוצת המספרים הבאה ע"י חזרה על שלבים 2-4. ניתן לשמור עד למקסימום של 32 ספרות - כולל מרווחי עצירה. לאחר שסיימת להקיש את הרצף כולו, שמור אותו בזיכרון כפי שהיית שומר כל מספר אחר.

5. הקש 

לתחילת השמירה.

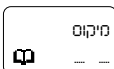

6. הקש
מיקום

הקש את שתי ספרות תא הזכרון לפי העדפתך.

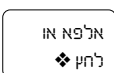

7. הקש
שם

הקש שם לקבוצת המספרים (ראה עמ' 39 לפרטים).

8. הקש 

או לחץ  לאחר סיום הקשת השם.

הטלפון יאשר את שמירת המספר על ידי הצגת המידע שנשמר.

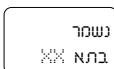



עריכת תא זכרון

עריכת זיכרון

לאחר שמירת שמות ומספרי טלפון, ניתן לערוך את המידע או למחוק אותו בעת הצורך.

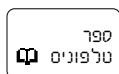
תראה:



1. הקש  ולאחר מכן לחץ  לכניסה לתפריט התכונות.

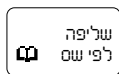

2. לחץ  לבחירה בספר הטלפונים.

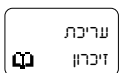

3. לחץ  לסריקה לתכונות עריכה.

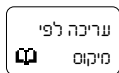

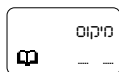

4. לחץ  לבחירת עריכה. למציאת התא שאותו הינך מעוניין לערוך, שלוף אותו על פי מיקום תא הזיכרון או על פי השם.

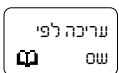

5. לחץ  לשליפה על פי מספר תא הזיכרון והמשך משלב 6 א'.

או



לחץ  לסריקה לשליפה על פי שם.

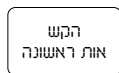

לחץ  לבחירה והמשך משלב 6 ב'.

עריכת תא זכרון

6א'. הקש
מיקום

הקש את שתי ספרות מיקום תא הזיכרון של המספר אותו אתה מעוניין לערוך והמשך משלב 7.

או

6ב'. הקש אות

הקש את האות הראשונה של השם אותו הינך מעוניין לערוך. בתצוגה יופיע השם הראשון המתחיל באות זו.

או



6ג'. לחץ

לסריקת השם המבוקש. לאחר מציאת את השם, המשך משלב 7.



7. לחץ

לעריכת מספר הטלפון. בתצוגה יופיע השם והמספר הטלפון.



8. הקש

למחיקת תו אחד בלבד.



הקש
והחזק

למחיקת המספר כולו.

הקש
מספרים

הקש את השינויים הרצויים למספר הטלפון.



9. לחץ

עם סיום עריכת מספר הטלפון תופיע על המסך ההודעה הבאה



10. לחץ

כדי לדפדף בין הסימנים השונים



עריכת תא זכרון

10. הקש  למחיקת מיקום תא הזיכרון והקש מיקום חדש בשתי ספרות.

או

לחץ  לשמירה באותו תא הזיכרון. על התצוגה יופיע השם ומספר הטלפון שערכת.

11. הקש  למחיקת תו אחד בכל הקשה או דלג על שלב זה, במידה ואינך מעוניין לערוך שינויים בשם.

הקש **הקש**
אותיות בשם (פנה לעמ' 39 למידע מפורט).

12. לחץ  לשמירת השינויים. הטלפון יאשר את השינוי ע"י הצגת מיקום תא הזיכרון, השם והמספר ששמרת.

או

הקש  להשאת המידע ללא שינוי.

הקש **הקש**
מיקום הקש את המיקום החדש של תא הזיכרון בשתי ספרות כדי להימנע משינוי המידע בתא הנוכחי.

13. לחץ  לשמירה בתא הזכרון החדש.

14. הקש  ליציאה מתפריט התכונות או המשך לסרוק את התפריט לתכונות נוספות.

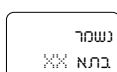

הצגת מספר הטלפון של המשתמש

הדגמת מספר המשתמש

השתמש בתכונה זו כדי לראות את מספר הטלפון הפעיל של הטלפון הסלולרי שברשותך. אם ברשותך יותר ממספר טלפון אחד, תוכל לעבור בין המספרים בעזרת תכונת החלפת מספר מנוי בתפריט אפשרויות טלפון (ראה עמי 100).

תראה:

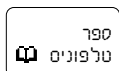

1. הקש ולאחר מכן לחץ לכניסה לתפריט התכונות.

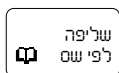

2. לחץ לבחירה בספר הטלפונים.

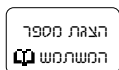

3. לחץ לסריקה להצגת המספר.

4. לחץ להצגת המספר שלך. המספר הפעיל יופיע בתצוגה. לאחר 6 שניות הטלפון יחזור לשלב 3.

5. הקש ליציאה מתפריט התכונות או המשך לסרוק את התפריט לתכונות נוספות.

קיצור דרך:

הקש , לתצוגת מספר הטלפון שלך.

העדפת שם/מספר

העדפת מספר off

תכונת ההעדפה המספרית מאפשרת לך לבחור בין הצגת השם לבין הצגת המספר בעדיפות ראשונה, בעת שליפת המידע מספר הטלפונים. אם הפעלת ההעדפה המספרית, מספר הטלפון יופיע תחילה בתצוגה, ועליך להקיש על **RCL** על מנת לראות את השם הקשור לאותו המספר.

תראה:

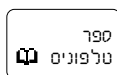

1. **הקש** **FCN** ולאחר מכן **לחץ** **MENU** לכניסה לתפריט התכונות.

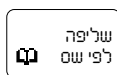

2. **לחץ** **MENU** לבחירה בספר הטלפונים.



3. **לחץ** **MENU** לסריקה לתכונת העדפה מספרית.

או

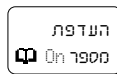

4. **לחץ** **MENU** להפעלת או לביטול התכונה.

5. **הקש** **END** ליציאה מתפריט התכונות או המשך לסרוק את התפריט לתכונות נוספות.

שים לב: מומלץ לא להפעיל את התכונה אם הינך מנוי לשרות שיחה מוזהה על מנת שתוכל לראות את שם המתקשר במידה וקיים בספר הטלפונים שלך.

מוני זמן שיחה



מוני זמן השיחה מאפשרים למדוד ולבקר את משך השימוש במכשיר הטלפון הסלולרי. חלקם פועלים ברקע וניתנים להצגה בכל עת. אחרים משמיעים צלילים הנשמעים בצד שלך בלבד.

כל מונה מתחיל בספירה עם הקצאת ערוץ סלולרי לשיחה או כאשר מכשיר הטלפון הסלולרי מצלצל, כדי להודיע על שיחה נכנסת. אם השיחה הנכנסת לא נענתה, המונה מתאפס חזרה לערכו הקודם.

בפרק זה תלמד כיצד:

- * לבקר את אורך השיחות שלך.
- * לאפס את המונה הצובר לצורך מעקב לטווח ארוך.
- * לתכנת מוני צפצוף על פי צרכיך האישיים.

שים לב:

עקוב אחר הסימנים הללו כמדריך לשימוש בלחצני השמע.

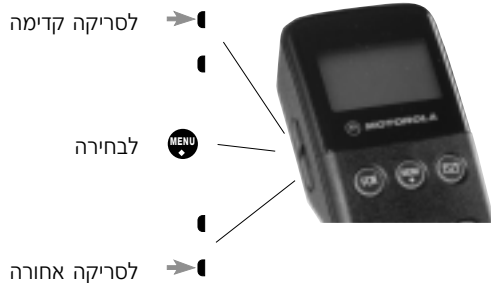

הקש **FCN** ולאחר נ זץ **MENU** לכניסה למערכת התפריט.

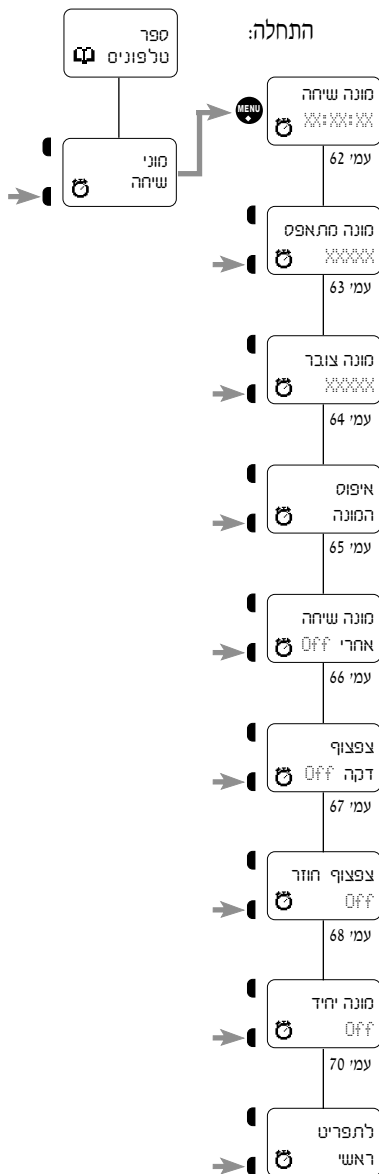

תצוגת מונה שיחה אחרונה

מונה שיחה

XX:XX:XX

מונה זה מודד את משך זמן השיחה האחרונה, בדקות ושניות החל מרגע ההקשה על **SEND** ועד להקשה על **END** (לא משקף את זמן האויר המחוייב בפועל). הוא חוזר למצבו ההתחלתי ("מאופס") עם תחילתה של כל שיחה חדשה או עם כיבוי המכשיר. תוכל לבחור באפשרות להציג את המונה באופן אוטומטי במהלך כל שיחה באמצעות תכונת "תצוגה אוטומטית של מונה שיחה אחרונה" (עמי 66).

תראה:

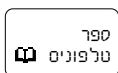

ולאחר מכן לחץ לכניסה לתפריט התכונות.



1. הקש

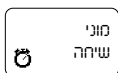

לסריקה למוני שיחה.



2. לחץ



לבחירת מוני שיחה. על התצוגה יופיע משך הזמן של השיחה האחרונה בדקות (XX) ובשניות (YY).



3. לחץ

4. הקש **END** לציאה מתפריט התכונות או המשך

לסרוק את התפריט לתכונות נוספות.

קיצור דרך 1



הקש



ולאחר מכן

פעמיים להצגה מהירה של מונה זה.

קיצור דרך 2



הקש

ולאחר מכן לחץ על הלחצן החכם.

הקש **4** (30 ש"ס) או **5** (15 ש"ס) להצגה מהירה של מונה זה.

תצוגת מונה מתאפס

מונה זה מאפשר לך לעקוב בכל רגע אחר משך השימוש בטלפון הסלולרי. השתמש בתכונה זו כדי לראות כמה זמן עבר, ועקוב אחר ההוראות בעמי' 65, כדי לאפס את המונה.

תראה:

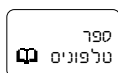

1. **הקש** **FCN** ולאחר מכן לחץ **MENU** לכניסה לתפריט התכונות.

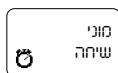

2. לחץ **→** לסריקה למוני שיחה.



3. לחץ **MENU** לבחירת מוני שיחה.

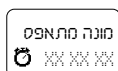

4. לחץ **→** לסריקה למונה מתאפס. על התצוגה יוצג משך הזמן בדקות מאז איפוס המונה בפעם האחרונה.

5. **הקש** **END** ליציאה מתפריט התכונות או המשך סרוק את התפריט לתכונות נוספות.

מונה מתאפס

XX:XX:XX

קיצור דרך 1

הקש **RCL** ולאחר מכן **#>** שלוש פעמים להצגה מהירה של מונה זה.

קיצור דרך 2

הקש **FCN** ולאחר מכן לחץ על הלחצן החכם. **הקש** **4** **מיני** **6** **מיני** להצגה מהירה של מונה זה.

מונה זמן צובר

מונה צובר XXXXX

מונה זה מונה בדקות את זמן השימוש הכולל במכשיר הטלפון הסלולרי החל מיציאתו ממפעל הייצור. מונה זמן צובר איננו ניתן לאיפוס.

תראה:



ולאחר מכן לחץ לכניסה לתפריט התכונות.



1. הקש

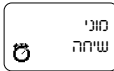

לסריקה למוני שיחה.



2. לחץ



לבחירת מוני שיחה.



3. לחץ



לסריקה למונה זמן חיים. על התצוגה יוצג משך זמן השימוש שנצבר בטלפון מאז הפעלתו הראשונה.



4. לחץ



5. הקש

ליציאה מתפריט התכונות או המשך לסרוק את התפריט לתכונות נוספות.

קיצור דרך 1



הקש



ולאחר מכן

ארבע פעמים

להצגה מהירה של

מונה זה.

קיצור דרך 2



הקש



ולאחר מכן לחץ

על הלחצן החכם.



הקש

להצגה מהירה של

מונה זה.

איפוס המונה המתאפס

תכונה זו מאפשרת ניהול מעקב אחר משך השימוש על ידי איפוס המונה ומדידת הזמן עד לאיפוסו מחדש.

שים לב: קיצור הדרך לא יפעל כאשר המונה מאופס.

תראה:

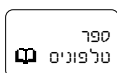

1. **הקש** **FCN** ולאחר מכן לחץ **MENU** לכניסה לתפריט התכונות.

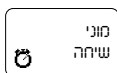

2. **לחץ** לסריקה למוני שיחה.



3. **לחץ** **MENU** לבחירת מוני שיחה.

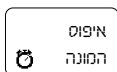

4. **לחץ** לסריקה למונה מתאפס.

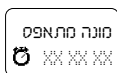

5. **לחץ** **MENU** לאיפוס המונה.

6. **הקש** **END** ליציאה מתפריט התכונות או המשך לסרוק את התפריט לתכונות נוספות.

איפוס המונה



תצוגה אוטומטית של מונה שיחה אחרונה

שיחה אחר off

כאשר תכונה זו מופעלת הטלפון יציג באופן אוטומטי את משך השימוש בדקות (XX) ובשניות (YY) במהלך ולאחר כל שיחה.

תראה:

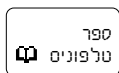

ולאחר מכן לחץ לכניסה לתפריט התכונות.



1. הקש

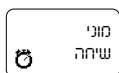

לסריקה למוני שיחה.



2. לחץ



לבחירת מוני שיחה.



3. לחץ



לסריקה למונה יחיד.



4. לחץ

או

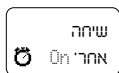

להפעלה או ביטול של התכונה.



5. לחץ

6. הקש  ליציאה מתפריט התכונות או המשך לסרוק את התפריט לתכונות נוספות.

קיצור דרך



הקש

ולאחר מכן לחץ על הלחצן החכם.

8

דק

4

דק

והמשך משלב 5.

מונה צפצוץ דקה אחת

כאשר תכונה זו מופעלת הטלפון משמיע צליל, עשר שניות לפני סיומה של כל דקת שיחה. המשווחח עימך מעברו השני של הקו לא ישמע את הצליל.

צפצוץ דקה off

תראה:

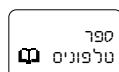

1. הקש ולאחר מכן לחץ לכניסה לתפריט התכונות.

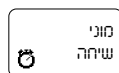

2. לחץ לסריקה למוני שיחה.



3. לחץ לבחירת מוני שיחה.

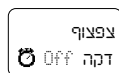

4. לחץ לסריקה למונה צפצוץ דקת אחת.

או

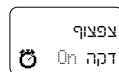

5. לחץ להפעלה או ביטול של התכונה.

6. הקש ליציאה מתפריט התכונות או המשך לסרוק את התפריט לתכונות נוספות.



מונים הניתנים לתיכנות

צפצוף חוזר off

תוכל לכוון מונה זה להשמיע צליל בפרקי זמן מתוכנתים מראש (11 עד 999 שניות). בדומה למונה צפצוף דקה אחת, ישמע הצליל עשר שניות לפני סיומו של פרק הזמן שבחרת. המשוחח עימך מעברו השני של הקו לא ישמע את הצליל.

תראה:



ולאחר מכן לחץ לכניסה לתפריט התכונות.



1. הקש

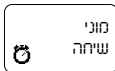

לסריקה למוני שיחה.



2. לחץ



לבחירת מוני שיחה.



3. לחץ

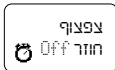

לסריקה למונה צפצוף חוזר.



4. לחץ

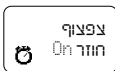

או



5. לחץ

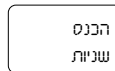

להפעלה או ביטול של התכונה.

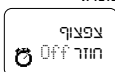

האפשרות להכניס את השניות תינתן רק אם הופעלה התכונה.

אם בוטלה התכונה, על התצוגה תופיע ההודעה:

קיצור דרך



הקש ולאחר מכן לחץ על הלחצן החכם.

1-

4

הקש והמשך משלב 5.

מונים הניתנים לתיכנות

צפצוף חוזר off

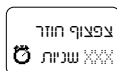

הכנס את פרק הזמן
בין הצלילים (בשניות).

6. הכנס
שניות

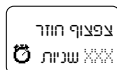

לכיוון המונה.
הטלפון יציג את הבחירה
על גבי התצוגה לאישור.



7. לחץ

8. הקש  ליציאה מתפריט התכנות או המשך
לסרוק את התפריט לתכנות נוספות.

מונים הניתנים לתיכנות

מונה יחיד off

תוכל לכוון מונה זה להשמיע צליל יחיד לאחר פרק זמן מתוכנתת מראש (11 עד 999 שניות). הצליל ישמע עשר שניות לפני סיומו של פרק הזמן שבחרת. המשוחח עימך מעברו השני של הקו לא ישמע את הצליל.

תראה:

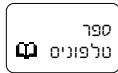

ולאחר מכן לחץ לכניסה לתפריט התכנות.



1. הקש

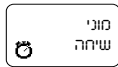

לסריקה למוני שיחה.



2. לחץ



לבחירת מוני שיחה.



3. לחץ

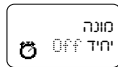

לסריקה למונה צפוף יחיד.



4. לחץ

או

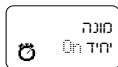

להפעלה

או ביטול של התכונה.

5. לחץ

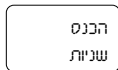

האפשרות להכניס את השניות תינתן רק אם הופעלה התכונה.

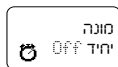

אם בוטלה התכונה, על התצוגה תופיע ההודעה:

קיצור דרך הקש



ולאחר מכן לחץ על הלחצן החכם.





2 ABC דתו

4 ONI 30

הקש והמשך משלב 5.

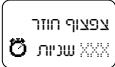
מונים הניתנים לתיכנות

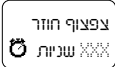
מונה צפוף יחיד

6. הכנס שניות
הכנס את פרק הזמן עד לצליל (בשניות).

7. לחץ 
לכיוון השעון. הטלפון יציג את הבחירה על גבי התצוגה לאישור.

8. הקש 
ליציאה מתפריט התכנות או המשך לטרוק את התפריט לתכנות נוספות.

בקרת צלילים



השתמש בתכונות אלה לבחירה בין צלצול אחד מתוך מגוון הצלצולים הניתנים לבחירה, או פשוט בטל את שניהם ותהנה מהשקט והשלווה.

בפרק זה תלמד כיצד:

- * לבחור בין תשעה סוגי צלצול שונים.
- * להפעיל ולבטל את תכונת הרטט.
- * להשתמש בטלפון כאשר הוא במצב פעולה שקטה.
- * להשתיק את צלילי לוח המקשים.
- * להשתיק את צלילי זכרון ה"טייטה".

שים לב:

עקוב אחר הסימנים הללו כמדריך לשימוש בלחצני השמע.

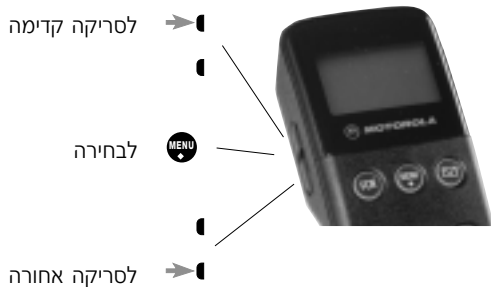

הקש **FCM** ולאחר מכן לחץ **MENU** לכניסה למערכת התפריט.

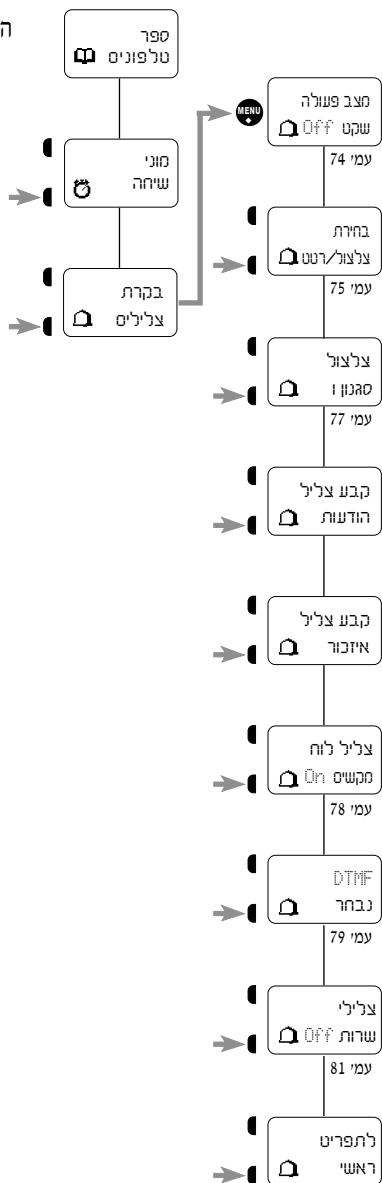

התחלה:





קביעת צליל הודעות



טלפון זה מאפשר לך לבחור בין 9 סוגי צלצול שונים. לאחר שבחרת, הטלפון ישמיע דוגמא של הצלצול הנבחר.

תראה:

1. **הקש**  ולאחר מכן לחץ  וספר טלפונים  ולכניסה לתפריט התכונות.



2. לחץ  לסריקה לבקרת צלילים.  בקרת צלילים



3. לחץ  לבחירת בקרת צלילים.  מצב פעולה שקט Off

4. לחץ  לסריקה לקביעת צליל הודעות.  קבע צליל הודעות

5. לחץ  לבחירה בתכונה זו.

6. לחץ  **אז**  לסריקת האפשרויות:

צליל הוד' קוליות 0 ביפ  צליל הוד' קוליות 3 ביפ  צליל הוד' קוליות 1 ביפ 

צליל הוד' טקסט Off  צליל הוד' טקסט 3 ביפ  צליל הוד' טקסט 1 ביפ 

7. **הקש**  לציאה מתפריט התכונות או המשך לטרוק את התפריט לתכונות נוספות.

קביעת צלילים

אם הנך מנוי לשירות הודעות, תכונה זו תעזור לך לבדוק הודעות. בהפעלת התכונה, הטלפון שלך יאזכר אותך בהודעות שטרם נקראו ע"י צפצוף כל שתי דקות. תכונה זו הינה שימושית בעיקר כשאתה עסוק ורחוק מהטלפון.

תראה:

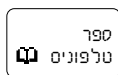

ולאחר מכן לחץ לכניסה לתפריט התכונות.



1. הקש

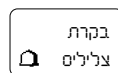

לסריקה לבקרת צלילים.



2. לחץ

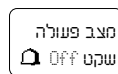

לבחירת בקרת צלילים.



3. לחץ

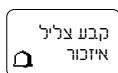

לקביעת צלילי איזכור.



4. לחץ

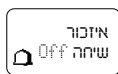

לבחירה בתכונה זו.



5. לחץ



להפעלת או כיבוי התכונה.



6. לחץ

ליציאה מתפריט התכונות או המשך לסרוק את התפריט לתכונות נוספות.















7. הקש

צלילי לוח מקשים

בזמן חיוג יכול מחזיק המכשיר לשמוע את צלילי המקשים, אם הינך רוצה לשמור על דיסקרטיות, השתמש בתכונה זו כדי להשתיק את הצלילים הנלווים להקשות.

שים לב: המשוחח עימך מעברו השני של הקו ישמע את הצלילים.

תראה:

1. **הקש**  ולאחר מכן לחץ  לספר טלפונים  ולכניסה לתפריט התכונות.
2. **לחץ**   לבקרת צלילים  לסריקה לבקרת צלילים.
3. **לחץ**  מצב פעולה  שנקט Off לבחירת בקרת צלילים.
4. **לחץ**  **או**  צליל לוח  מקשים Off לסריקה לצלילי לוח מקשים.
5. **לחץ**  להפעלה או לביטול של התכונה.
6. **הקש**  ליציאה מתפריט התכונות או המשך לסרוק את התפריט לתכונות נוספות.













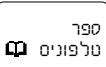

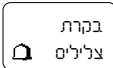
קיצור דרך

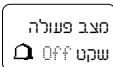
הקש  ולאחר מכן על הלחצן החכם.

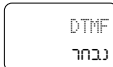
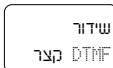
הקש   והמשך משלב 5.

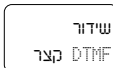
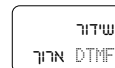
השתקת צלילי זיכרון ה"טיוטה"

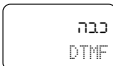
לחיצה על מקשי הטלפון משדרת צלילים המיועדים לתקשר עם מערכות קוליות (כגון משיבוניס). אם אינך מעוניין שהמשוחח עימך מעברו השני של הקו ישמע את הצלילים כאשר הינך משתמש בזכרון ה"טיוטה", בטל את צלילי לוח המקשים. תראה:

1. **הקש**  ולאחר מכן לחץ  ספר טלפונים 
2. **לחץ**  לסריקה לבקרת צלילים.  בקרת צלילים
3. **לחץ**  לבחירת בקרת צלילים.  מצב פעולה שקט Off
4. **לחץ**  לסריקה לשידור טונים.  DTMF נבחר **או**  שידור קצר DTMF
5. **לחץ**  לבחירה ותראה את התכונה הנוכחית המופעלת.  כבה DTMF  שידור קצר DTMF  שידור ארוך DTMF
6. **לחץ**  לסריקה בין
7. **לחץ**  לבחירת המצב הרצוי. להשתקת הצלילים בחר ב-  כבה DTMF
8. **הקש**  לציאה מתפריט התכונות או המשך לסרוק את התפריט לתכונות נוספות.

קיצור דרך

הקש  ולאחר מכן על הלחצן החכם. הקש   והמשך משלב 5.

כאשר צלילי השרות מופעלים, תשמע התראה בכל שינוי בשרות של המערכת הסלולרית.

שני פצצופים קצרים יישמעו כל אימת שמכשיר הטלפון שלך:

1. יתחיל בנדידה (בכפוף למתן השרות ע"י המפעיל הסלולרי).
2. יחזור חזרה למערכת הביתית לאחר הנדידה.
3. יאבד כיסוי של המערכת.
4. ייצא מאיזור כיסוי של המערכת, או
5. יעבור ממצב פעולה דיגיטלי **D** למצב פעולה אנלוגי **A**.

תראה:

1. **הקש** **FCN** ולאחר מכן לחץ **MENU** לכניסה לתפריט התכונות.
 ספר טלפונים

2. **לחץ** **→** לסריקה לבקרת צלילים.
 בקרת צלילים

3. **לחץ** **MENU** לבחירת בקרת צלילים.
 מצב פעולה שקט Off

4. **לחץ** **MENU** לסריקה לצלילי שרות
או
 צלילי שרות Off

5. **לחץ** **MENU** להפעלה או לביטול של התכונה.
 צלילי שרות On

6. **הקש** **END** ליציאה מתפריט התכונות או המשך לסרוק את התפריט לתכונות נוספות.

תכונות נעילה ואבטחה



טלפון זה מצויד במספר תכונות נעילה ואבטחה המקנות הגנה בפני שימוש על ידי מי שאינו מורשה. במקרים בהם הטלפון מושאל או נמצא ללא השגחה, תוכל להגביל את השימוש ולשמור על המידע האישי חסוי.

בפרק זה תלמד כיצד:

- * להפעיל את תכונת פרטיות שיחה.
- * לנעול את הטלפון ולשחררו מנעילה.
- * לחייג למספרי חירום.
- * לשנות את קוד הנעילה.
- * להגביל חיוג וכניסה לזכרונות.
- * למחוק או לאפס את הגדרת תכונות הטלפון.
- * להפעיל את תכונת קוד הזיהוי האישי.

שים לב:

עקוב אחר הסימנים הללו כמדריך לשימוש בלחצני השמע.

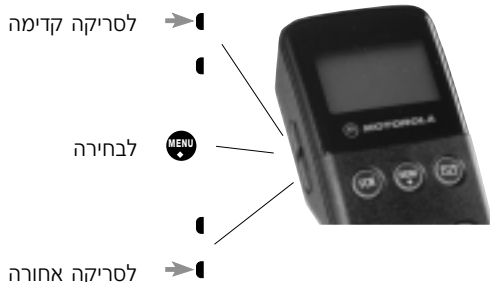

התחלה:

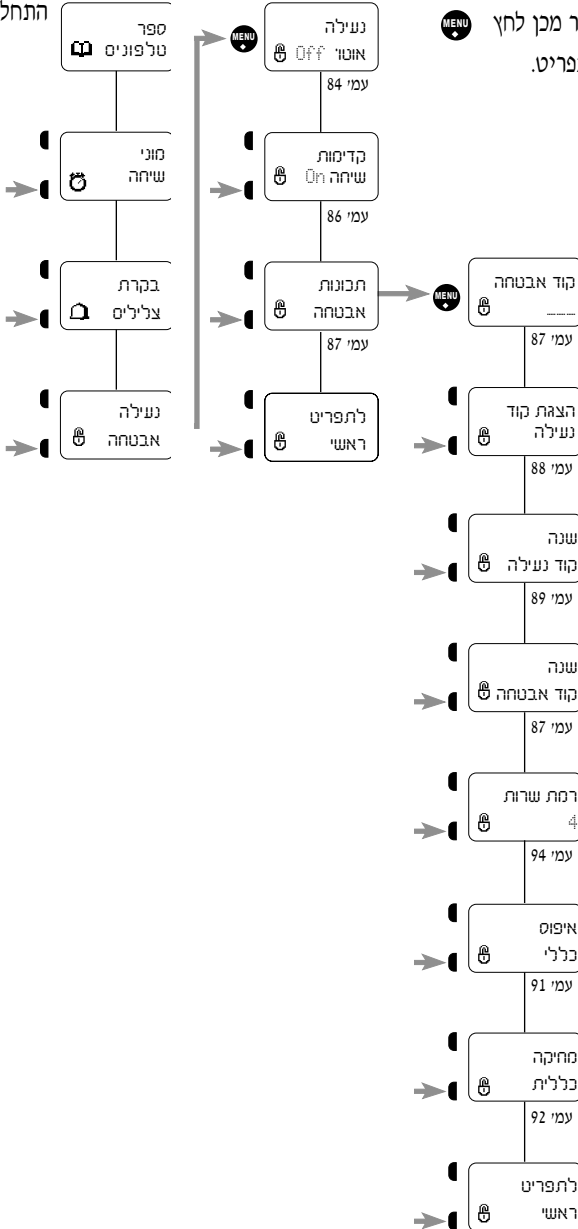

הקש **FCN** ולאחר מכן לחץ **MENU** לכניסה למערכת התפריט.

נעילה אוטומטית

עם הפעלת תכונה זו המכשיר ננעל אוטומטית בכל כיבוי של הטלפון.

תראה:

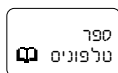

1. הקש ולאחר מכן לחץ ולכניסה לתפריט התכונות.

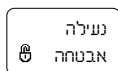

2. לחץ לסריקה לנעילה/אבטחה.

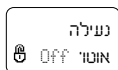

3. לחץ לבחירת נעילה/אבטחה.

או

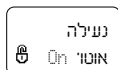

4. לחץ להפעלה או ביטול של התכונה.

5. הקש ליציאה מתפריט התכונות או המשך לטרוק את התפריט לתכונות נוספות.

קיצור דרך

הקש ולאחר מכן לחץ על הלחצן החכם. הקש והמשך משלב 4.

נעילת הטלפון

תוכל לנעול את הטלפון בכל רגע שתבחר ובקלות. ברגע שנעלת את הטלפון, תוכל להשאירו דלוק או כבוי והוא ימשיך להישאר במצב נעול.

טיפ: "Lock" מודפס על מקש **5** כתזכורת.

תראה:

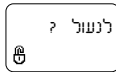

לפחות למשך

והחזק שניה אחת.

1. הקש **FCN**

2. הקש **5**

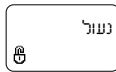

או הקש **STO** לנעילת הטלפון.

3. לחץ **MENU**

שחרור מנעילה

השחרור מהנעילה הוא פשוט וקל. כשהטלפון דלוק, הקש את שלוש הספרות של קוד הנעילה (ראה עמי 89-88). ניתן עדיין לענות לשיחות כשהטלפון נעול. עקוב אחר השלבים הבאים כדי לענות לשיחות.

1. הקש קוד הקש את שלושת ספרות קוד הנעילה.

2. לחץ **MENU** או הקש **SEND** לקבלת השיחה.

טיפ: אם שכחת את הקוד, נסה להקיש

1 או את שלוש הספרות האחרונות של מספר **1** **2** **3**

קדימות שיחה

תכונה זו מאפשרת לך לבצע שיחה מתא זכרון 01 אפילו כשהטלפון שלך נעול.

תראה:

1. **הקש** **FCN** ולאחר מכן לחץ **MENU** ספר טלפונים

ולאחר מכן לחץ **MENU** לכניסה לתפריט התכונות.

2. **לחץ** לסריקה לנעילה/אבטחה.

3. **לחץ** **MENU** לבחירת תכונה זו.

4. **לחץ** לסריקה. קדימות שיחה

5. **לחץ** **MENU** להפעלה או ביטול התכונה. קדימות שיחה Off

6. **הקש** **END** ליציאה מתפריט התכונות או המשך לסרוק את התפריט לתכונות נוספות.

כדי לך לשמור תא זכרון 01 למספר חירום

1. **הקש** **FCN** הקש מספר קדימות לבחירתך. מספר

2. **לחץ** **STO** ולאחר מכן, **0**, **1-** לבחירת תא זיכרון 01.

3. **לחץ** **STO** לבחירה במיקום ובשם למספר החירום. כאשר תכונה זו מופעלת לחץ והחזק **1-**.



לאחסן קדימות שיחה

לבצע קדימות שיחה

תת תפריט – תכונות אבטחה

שינוי קוד אבטחה

שים לב: רצוי להימנע מלשחק בתכונות הנ"ל כדי להימנע מביצוע שינויים כלליים ללא אפשרות שיחזור.

תת תפריט תכונות האבטחה מאפשר לך לבצע שינויים בקודי הנעילה והבטיחות ולבצע איפוס כללי ומחיקה כללית של מונים, תכונות וזכרונות.

כדי להיכנס לתת תפריט תכונות האבטחה עליך להכניס קוד בן שש ספרות.

קוד האבטחה שניתן במפעל הוא 0, 0, 0, 0, 0, 0.



תת תפריט – תכונות אבטחה

תת תפריט תכונות האבטחה כולל בתוכו מספר תכונות המעניקות רמות שונות של אבטחה. עליך להקיש את שש ספרות קוד האבטחה כדי שתוכל להיכנס לתכונות אלה. קוד הנעילה שניתן לטלפון במפעל הינו 1,2,3 וקוד האבטחה הינו 0,0,0,0,0,0. אם ברצונך לרענן את זיכרוןך, תכונה זו מציגה את קוד הנעילה הפעיל.

הצגת קוד הנעילה

קיצור דרך

FCN

הקש ולאחר מכן לחץ על הלחצן החכם. הקש ידל 5, ידל 5 והמסך משלב 5.

תראה:

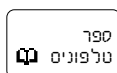

1. ולאחר מכן לחץ ולכניסה לתפריט התכונות.



הקש

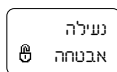

2. לסריקה לנעילה/אבטחה.



לחץ

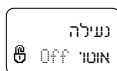

3. לבחירת נעילה/אבטחה.



לחץ

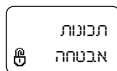

4. לסריקה לתכונות אבטחה.



לחץ

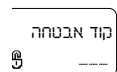

5. לכניסה לתת התפריט.



לחץ

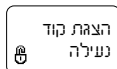

6. הקש את קוד האבטחה בן 6 הספרות להמשך.

הקש קוד



7. להצגת קוד הנעילה בעל 3 הספרות. הקוד מופיע למספר שניות.



לחץ

8. הקש **END** לציאה מתפריט התכונות או המשך לסרוק את התפריט לתכונות נוספות.

תת תפריט – תכונות אבטחה

שינוי קוד הנעילה

אם ברצונך לשנות את קוד הנעילה פעל לפי השלבים הבאים:

תראה:

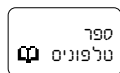

ולאחר מכן לחץ **MENU** לכניסה לתפריט התכונות.

1. הקש **FCN**

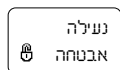

לסריקה לנעילה/אבטחה.

2. לחץ **FCN**

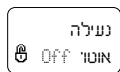

לבחירת נעילה/אבטחה.

3. לחץ **MENU**

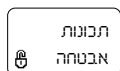

לסריקה לתכונות אבטחה.

4. לחץ **FCN**



לכניסה לתת תפריט.

5. לחץ **MENU**

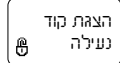

הקש את קוד האבטחה בן 6 הספרות להמשך.

6. הקש קוד

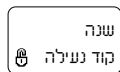

לסריקה לשינוי קוד הנעילה.

7. לחץ **FCN**



לבחירת התכונה.

8. לחץ **MENU**

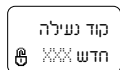

הקש את קוד הנעילה החדש בעל 3 הספרות. הקוד החדש יופיע למשך מספר שניות.

9. הקש קוד

10. לחץ **END** ליציאה מתפריט התכונות או המשך לסרוק את התפריט לתכונות נוספות.

קיצור דרך

FCN

הקש ולאחר מכן לחץ על הלחצן החכם. הקש **5** ו**4** והמשך משלב 5.















בקרת נעילה ואבטחה

תת תפריט – תכונות אבטחה

השתמש בתכונה זו כדי לבצע איפוס כללי של כל התכונות והחזרתן למצב זהה למצב שנקבע במפעל (מצב ברירת המחדל של הטלפון).

שים לב: ברגע שנבחרה תכונה זו לא ניתן לעצור את התהליך ולהחזיר את המצב לקדמותו.

תראה:

- | | | |
|---|--|--|
|  ספר
טלפונים |  ולאחר מכן לחץ
לכניסה
לתפריט התכונות. |  1. הקש |
|  נעילה
אבטחה | לסריקה
לנעילה/אבטחה. |  2. לחץ |
|  נעילה
אוסטו Off | לבחירת
נעילה/אבטחה. |  3. לחץ |
|  תכונות
אבטחה | לסריקה
לתכונות אבטחה. |  4. לחץ |
|  קוד אבטחה
--- | לכניסה לתת תפריט. |  5. לחץ |
|  הצגת קוד
נעילה | הקש את קוד האבטחה
בן 6 הספרות להמשך. | 6. הקש
קוד |

איפוס כללי

קיצור דרך

 הקש

ולאחר מכן לחץ
על הלחצן החכם.

הקש  יכל
 דהו

והמשך משלב 5.

תת תפריט – תכונות אבטחה

איפוס כללי

איפוס
כללי

לסריקה
לאיפוס כללי.

7. לחץ 

ליציאה מהתפריט במידה ואינך מעוניין
לאפס את תכונות הטלפון.

8. הקש 

או

Standard
Setting

אם ברצונך לבצע איפוס
כללי לכל התכונות
למצב שנקבע במפעל.

לחץ 

ליציאה מתפריט התכונות או המשך
לסרוק את התפריט לתכונות נוספות.







9. הקש 

תת תפריט – תכונות אבטחה

אם ברצונך לאתחל את הטלפון מחדש, לאפס את כל התכונות ושעוני החיוג, ולמחוק את כל המידע השמור בזיכרונות, השתמש בתכונה זו.

שים לב: ברגע שנבחרה תכונה זו, לא ניתן לעצור את התהליך ולהחזיר את המצב לקדמותו.

תראה:

- | | | |
|---|---|---------------------------|
|  <p>ספר
טלפונים</p> | <p>MENU ולאחר מכן לחץ
לכניסה
לתפריט התכונות.</p> | <p>FCN 1. הקש</p> |
|  <p>נעילה
אבטחה</p> | <p>לסריקה
לנעילה/אבטחה.</p> | <p>2. לחץ</p> |
|  <p>נעילה
אטו Off</p> | <p>לבחירת
נעילה/אבטחה.</p> | <p>MENU 3. לחץ</p> |
|  <p>תכונות
אבטחה</p> | <p>לבחירת
תכונות אבטחה.</p> | <p>4. לחץ</p> |
|  <p>קוד אבטחה
---</p> | <p>לכניסה לתת תפריט.</p> | <p>MENU 5. לחץ</p> |
|  <p>הצגת קוד
נעילה</p> | <p>הקש את הקוד האבטחה
בן 6 הספרות להמשך.</p> | <p>6. הקש
קוד</p> |

מחיקה כללית

קיצור דרך

FCN הקש
ולאחר מכן לחץ
על הלחצן החכם.
הקש **5** **4CL**
ובחר **3** **DEF**
ובחר **5** **DEF**
והמשך משלב 5.

תת תפריט – תכונות אבטחה

מחיקה כללית

מחיקה
כללית

לסריקה למחיקה כללית.

7. לחץ 

ליציאה מהתפריט במידה
ואינך מעוניין לבצע את
המחיקה הכללית.

8. הקש 

תפוס

אם ברצונך למחוק את
תאי הזכרון ולאפס
את כל התכונות
למצב שנקבע במפעל.
התהליך ימשך מספר שניות.

9. לחץ 

ליציאה מתפריט התכונות או המשך
לסרוק את התפריט לתכונות נוספות.

10. הקש 

תת תפריט – תכונות אבטחה

יתכן ותרצה להגביל חיוג שיחות או להסתיר מידע השמור בטלפון כאשר הינך משאיל את המכשיר לאחרים. כל אחת מרמות השירות מעניקה שילוב של גישה והגבלה. בחר את המתאימה לצרכיך.

רמת שירות

תראה:

- | | | |
|---|--|--|
|  <p>ספר
טלפונים</p> |  ולאחר מכן לחץ
לכניסה
לתפריט התכונות. |  1. הקש |
|  <p>נעילה
אבטחה</p> | <p>לסריקה
לנעילה/אבטחה.</p> |  2. לחץ |
|  <p>נעילה
אונטו Off</p> | <p>לבחירת
נעילה/אבטחה.</p> |  3. לחץ |
|  <p>תכונות
אבטחה</p> | <p>לסריקה לתכונות אבטחה.</p> |  4. לחץ |
|  <p>קוד אבטחה
---</p> | <p>לכניסה לתת תפריט.</p> |  5. לחץ |
|  <p>הצגת קוד
נעילה</p> | <p>הקש את קוד האבטחה
בן 6 הספרות להמשך.</p> | <p>6. הקש
קוד</p> |
|  <p>רמת שירות</p> | <p>לסריקה לרמת השירות.</p> |  7. לחץ |
| | <p>לבחירת התכונה.</p> |  8. לחץ |
| | <p>הטלפון יציג את רמת השירות הפעילה.
(ראה טבלה עמ' 95).</p> | |

קיצור דרך

הקש  ולאחר מכן לחץ על הלחצן החכם. הקש  יחד עם  4 או  5 והמשך משלב 5.

תת תפריט – תכונות אבטחה

רמת שירות

לסריקת רמות האבטחה.



9. לחץ

לבחירת רמת האבטחה הרצויה.



10. לחץ

11. הקש  ליציאה מתפריט התכונות או המשך לסרוק את התפריט לתכונות נוספות.

קביעת רמת שירות

זיכרון: 1 בלבד 1-10	רמה 1: ניתן לחייג מתאי זיכרון 1-10 בלבד. * אין חיוג מלוח המקשים. * אין עריכת זיכרון או שמירה. * אין גישה לספר הטלפונים.
כיוון: 4 סטנדרטי	רמה 4: זוהי הרמה הסטנדרטית. * אין הגבלות.



קוד זיהוי אישי

טלפון זה מצויד בתכונת אותנטיקיישן (קוד זיהוי אישי) תכונה זו הינה תכונת מערכת המתנהגת בדומה לקוד אבטחה למניעת שימוש ע"י מי שאינו מורשה.
ייתכן וספק השירות אינו מספק תמיכה לתכונה זו.

שים לב: יש לתכנת את התכונה הזו פעם אחת בלבד.

תראה:

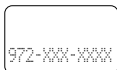

1. הקש

ואחר כך



תראה את מספר הטלפון הפעיל שלך

את קוד הזיהוי האישי החדש שלך (מס' בין 26-6 ספרות)
כפי שסופק לך ע"י ספק השרות

הסולרי, והקש **STO** **STO**

הקש **CLR** במידה

ותרצה לתקן שגיאות)

תראה:

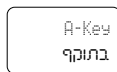

להפעלת קוד בזיהוי האישי.



3. לחץ

במידה והקוד הוכנס

כראוי או במידה

ועליך להכניס מחדש

את קוד הזיהוי

האישי שלך.

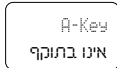

4. הקש **END** לציאה מתפריט התכונות או המשך לסרוק את התפריט לתכונות נוספות.

(PIN Code)

טיפ

אם מס' הטלפון המוצג לך, אינו מס' הטלפון שברצונך לתכנת כקוד הזיהוי האישי, לחץ **#** לבחירת מס' אחר. זה יהיה מס' הטלפון שישומוש ברגע שתצא מתכונת קוד זיהוי אישי.

פנה לעמוד 101 למידע נוסף.

אפשרויות טלפון



באמצעות תפריט אפשרויות הטלפון ניתן לקבוע כיצד נכנסות ויוצאות שיחות. באפשרותך לבחור בין מגוון רחב של תכונות.

בפרק זה תלמד כיצד

- * לעבור בין שני מספרים (למנויי פלא-חוי"ל)
- * לבחור סוג מערכת
- * לסרוק את מצב התכונות
- * לבצע חיוג מושהה
- * לבחור תכונות לשימוש ברכב
- * לזהות מספרים בשיחה מזוהה

שים לב: עקוב אחר הסימנים הללו כמדריך לשימוש בלחצני השמע.

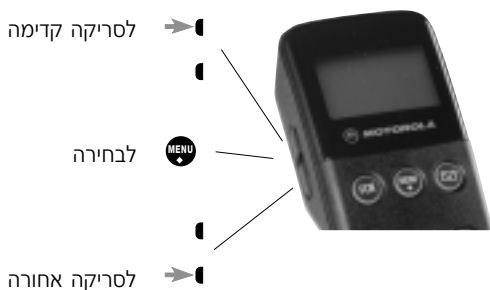

הקש **FCN** ולאחר מכן לחץ **MENU** לכניסה למערכת התפריט.

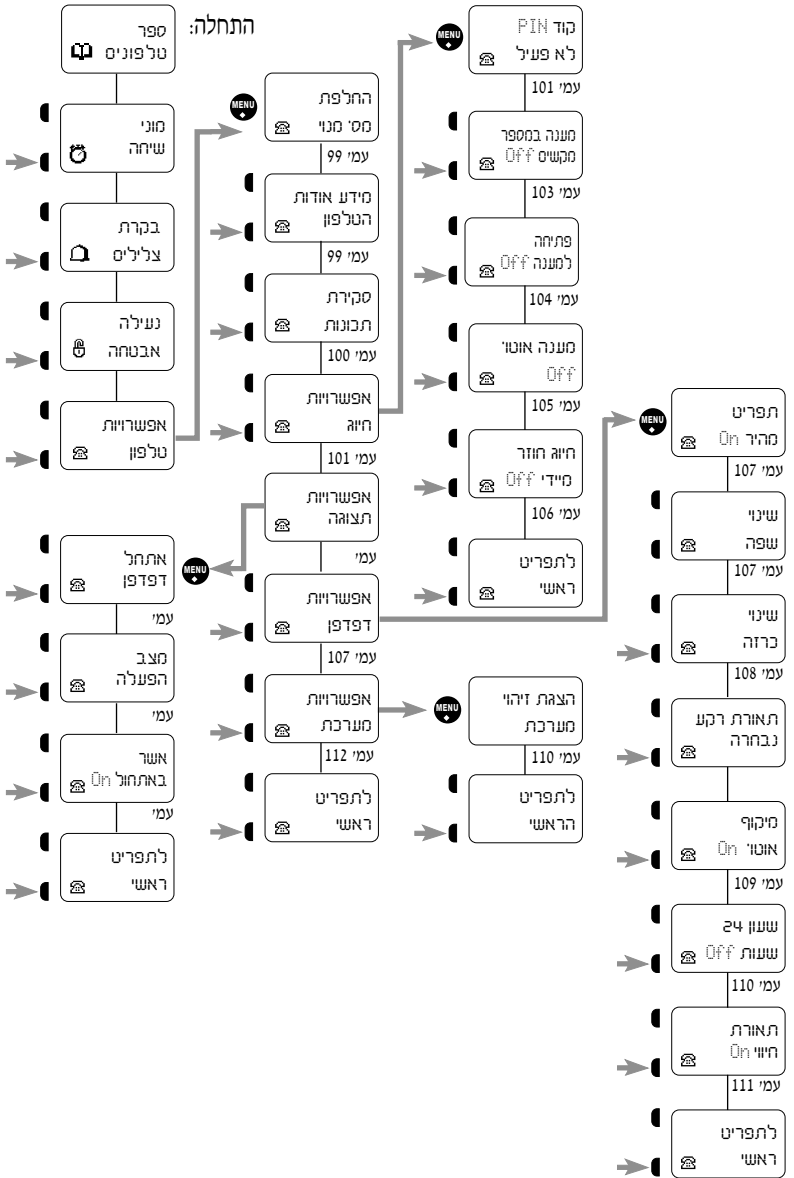

מידע אודות הטלפון

תכונה זו מאפשרת לך לראות מידע טכני אודות הטלפון שלך.

תראה:



ולאחר מכן לחץ
לכניסה
לתפריט התכונות.



1. הקש



לסריקה
לאפשרויות טלפון.



2. לחץ

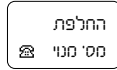

לבחירת אפשרויות טלפון.



3. לחץ

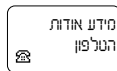

לסריקת מידע אודות
הטלפון



4. לחץ

לבחירת המידע הדרוש.



5. לחץ

לסריקת המידע הנחוי.



6. לחץ

ליציאה מתפריט התכונות או המשך
לסרוק את התפריט לתכונות נוספות.



7. הקש

סקירת תכונות

תכונה זו מאפשרת לך לעיין בהגדרות שקבעת בטלפון. הטלפון יציג את כל אותן התכונות שהגדרותיהן שונות מההגדרה שנקבעה להן במפעל.

זכור: תכונת סקירת תכונות מאפשרת לעיין בהגדרות הפעילות בלבד. שינוי הגדרות לא מתאפשר בזמן סקירת מצב התכונות.

תראה:

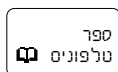

1. **הקש** **FCN** ולאחר מכן לחץ **MENU** לכניסה לתפריט התכונות.

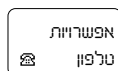

2. **לחץ** לסריקה לאפשרויות טלפון.

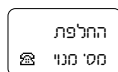

3. **לחץ** לבחירת אפשרויות טלפון.

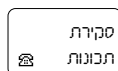

4. **לחץ** לסריקה למצב התכונות.

5. **לחץ** לבחירת מצב התכונות.

במידה וכל התכונות מכוונות למצב הסטנדרטי שלהן, המשך משלב 7.

6. **לחץ** לסקירת התכונות שהגדרתן הסטנדרטית שונתה.

7. **הקש** לציאה מתפריט התכונות.

















תת תפריט – אפשרויות חיוג

קוד זיהוי אישי (PIN Code)

תת תפריט אפשרויות חיוג כולל תכונות מיוחדות המאפשרות בקרה על חיוג וקבלת שיחות מהטלפון. תכונה חדשנית זו, נועדה להבטיח מפני גניבת שיחות. קוד זיהוי אישי זה מודיע למערכת הסלולרית כי האדם המבצע את השיחה הינו משתמש מורשה.

שים לב: תכונה זו אפשרית לתפעול במידה וחברת ההפעלה הסלולרית בה הינך מגוי מספקת שירות זה.

תראה:

- | | | |
|--|--|--|
|  ספר
טלפונים |  ולאחר מכן לחץ
לכניסה
לתפריט התכונות. |  1. הקש |
|  אפשרויות
טלפון | לסריקה לאופציות טלפון. | 2. לחץ  |
|  החלפת
מס' מגוי | לבחירת אופציות טלפון. | 3. לחץ  |
|  אפשרויות
חיוג | לסריקה לאופציות חיוג. | 4. לחץ  |
|  קוד PIN
לא פעיל | לכניסה לתת תפריט. | 5. לחץ  |
| או | | |
|  קוד PIN
פעיל | להפעלה או ביטול התכונה. | 6. לחץ  |
| | לציאה מתפריט התכונות או המשך
לסרוק את התפריט לתכונות נוספות. | 7. הקש  |

תת תפריט – אפשרויות חיוג

תכונה זו תאפשר לך לשלוח באופן אוטומטי את הקוד עם כל הוצאת שיחה.

שמור את הקוד בתא זכרון 07

1. הקש את מספר הקוד.

תראה:

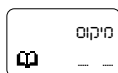

2. הקש **STO**.

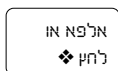

3. הקש **7** (7-הצגה) או **0**.

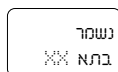

4. הקש **STO** או לחץ על הלחצן החכם.

חיוג עם הפעלת תכונת קוד זיהוי אישי

1. הקש את מספר הטלפון (כולל אזור החיוג).

2. הקש **SEND** לחיוג.

או

לחץ **MENU** והחזק עד להישמע צליל כפול

3. הקש **SEND**

או

לחץ **MENU** הטלפון ישלח אוטומטית את הקוד השמור בתא זכרון 07 והחזק

שים לב: אם תופיע בתצוגה ההודעה קוד לא תקף, בדוק אם הפעלת את התכונה מבלי לשמור את הקוד בתא זכרון 07. הקוד חייב להיות עד 7 ספרות.

קוד זיהוי אישי (PIN Code)

תת תפריט – אפשרויות חיוג

מענה במספר מקשים off

באופן רגיל, ניתן לענות לשיחה נכנסת על ידי פתיחת הפומית או הקשה על **SEND**. כאשר תכונה זו מופעלת, ניתן לענות לשיחה נכנסת ע"י לחיצה על הלחצן החכם, לחיצה על לחצני השמע או

הקשה על כל אחד מהמקשים **1** - **#**.

תראה:

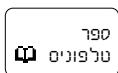

ולאחר מכן לחץ לכניסה לתפריט התכונות.



1. הקש

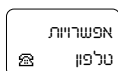

לסריקה לאפשרויות טלפון.



2. לחץ

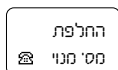

לבחירת אפשרויות טלפון.



3. לחץ

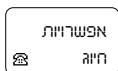

לסריקה לאפשרויות חיוג.



4. לחץ

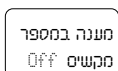

לכניסה לתכונה.



5. לחץ

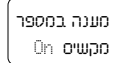

או

להפעלה או ביטול התכונה.



6. לחץ

ליציאה מתפריט התכונות או המשך לסרוק את התפריט לתכונות נוספות.



7. הקש

קיצור דרך



הקש

ולאחר מכן לחץ על הלחצן החכם.

0

2

הקש

והמשך משלב 6.



תת תפריט – אפשרויות חיוג

פתיחה למענה off

ייתכן וספק השירות אליו הינך מחובר מציע את שירות "שיחה מזוהה". באמצעות תכונה זו ניתן לפתוח את הטלפון כאשר נכנסת שיחה על מנת לראות מי המתקשר, מבלי לענות לשיחה. המענה לשיחה מתבצע רק ע"י הקשה על  או לחיצה על הלחצן החכם.

תראה:

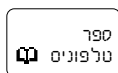

1.  **הקש** ולאחר מכן לחץ  לכניסה לתפריט התכונות.

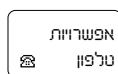

2.  **לחץ** לסריקה לאפשרויות טלפון.

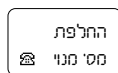

3.  **לחץ** לבחירת לאפשרויות טלפון.

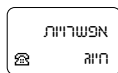

4.  **לחץ** לסריקה לאפשרויות חיוג.



5.  **לחץ** לכניסה לתת תפריט.

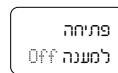

6.  **לחץ** לסריקה לפתיחה למענה. **או**

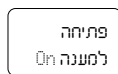

7.  **לחץ** להפעלה או ביטול התכונה.

8.  **הקש** ליציאה מתפריט התכונות או המשך לסרוק את התפריט לתכונות נוספות.

תת תפריט – אפשרויות חיוג

מענה אוטו' off

עם הפעלת תכונה זו, הטלפון עונה לשיחה לאחר שני צלצולים באופן אוטומטי.

תראה:

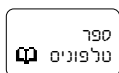

MENU ולאחר מכן לחץ לכניסה לתפריט התכונות.

FCN .1 הקש

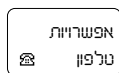

לסריקה לאפשרויות טלפון.

→ .2 לחץ

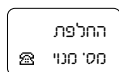

לבחירת אפשרויות טלפון.

MENU .3 לחץ

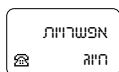

לסריקה לאפשרויות חיוג.

→ .4 לחץ

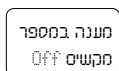

לכניסה לתת תפריט.

MENU .5 לחץ

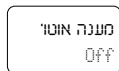

לסריקה למענה אוטומטי.

→ .6 לחץ

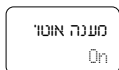

להפעלה או ביטול התכונה.

MENU .7 לחץ

ליציאה מתפריט התכונות או המשך לסרוק את התפריט לתכונות נוספות.

END .8 הקש

קיצור דרך

הקש

ולאחר מכן לחץ על הלחצן החכם.

הקש **2** ABC INT, **6** MNO INT והמשך משלב 7.

חיוג חוזר מיידִי

חיוג חוזר מיידִי off

עם הפעלת תכונה זו, יבצע הטלפון חיוג חוזר באופן אוטומטי וללא כל צורך בהקשה על **SEND** לביצוע חיוג חוזר, כאשר הינך שומע צליל תפוס מהיר ונורית "אין שירות" (No Service) או נורית "מערכת תפוסה" (System Busy) דולקות.

תראה:

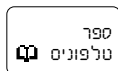

1. **הקש** **FCN** ולאחר מכן לחץ **MENU** ולכניסה לתפריט התכונות.

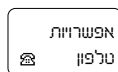

2. **לחץ** **→** לסריקה לאפשרויות טלפון.

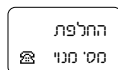

3. **לחץ** **MENU** לבחירת אפשרויות טלפון.

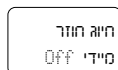

4. **לחץ** **או** **→** לסריקה לחיוג חוזר אוטומטי.

או

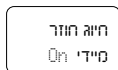

5. **לחץ** **MENU** להפעלה או ביטול התכונה.

6. **הקש** **END** ליציאה מתפריט התכונות או המשך לסרוק את התפריט לתכונות נוספות.

שים לב: במידה והינך שומע צליל תפוס רגיל (מס' המנוי אליו הינך מתקשר תפוס), תכונה זו לא תופעל.

תת תפריט – אפשרויות תצוגה

בעזרת תכונה זו ניתן להגיע לקיצורי דרך בצורה מהירה.

תפריט מהיר חס

תראה:

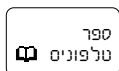

ולאחר מכן לחץ לכניסה לתפריט התכונות.



1. הקש

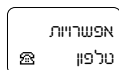

לסריקה לאפשרויות טלפון.



2. לחץ

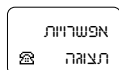

לסריקה לתת תפריט אפשרויות תצוגה והקש לחצן חכם לאישור



3. לחץ

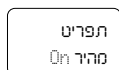

לכניסה לתת תפריט.



4. לחץ

או

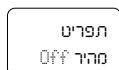

להפעלה או ביטול התכונה



5. לחץ

או

ליציאה מתפריט התכונות או המשך לסרוק את התפריט לתכונות נוספות.





6. הקש

תת תפריט – אפשרויות תצוגה

שינוי שפה

בעזרת תכונה זו ניתן לבחור באיזה שפה, אנגלית או עברית יוצגו התפריטים על גבי לוח התצוגה.

תראה:

-  ולאחר מכן לחץ  **הקש**
לכניסה לתפריט התכונות.
-  לסריקה לאפשרויות טלפון. **לחץ**
-  לסריקה לתת תפריט אפשרויות תצוגה והקש לחצן חכם לאישור **או לחץ**
-  לסריקה לבחירת שפה. **או לחץ**
-  לכניסה לבחירת שפה ותראה את השפה הנוכחית **לחץ**
או
-  למעבר לשפה העברית. **או לחץ**
-  לבחירה בשפה הרצויה. **לחץ**
-  ליציאה מתפריט התכונות או המשך לסרוק את התפריט לתכונות נוספות. **הקש**

תת תפריט – אפשרויות תצוגה

שינוי כרזה

באפשרותך להעניק למכשיר ה-CMR2100 שלך גיוון אישי עיני יצירת כרזה אישית שתוצג כאשר המכשיר במצב המתנה. הכרזה האישית יכולה להיות באורך של עד 12 תווים.

תראה:

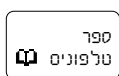

ולאחר מכן לחץ
לכניסה
לתפריט התכונות.



1. הקש

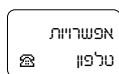

לסריקה לאפשרויות
טלפון.



2. לחץ

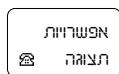

לסריקה לתת תפריט
אפשרויות תצוגה
והקש לחצן חכם לאישור



3. לחץ

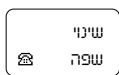

לסריקה לכרזה אישית.



4. לחץ



לכניסה לשינוי הכרזה
ותראה את הכרזה
הנוכחית



5. לחץ

או

כרזה שלך באמצעות לוח המקשים
במידה ולא קיימת או במידה וברצונך
לשנות את הכרזה הקיימת.

6. הקש

להפעלה או ביטול התכונה.



7. לחץ

ליציאה מתפריט התכונות או המשך
לסרוק את התפריט לתכונות נוספות.



8. הקש

תת תפריט – אפשרויות תצוגה

תאורת רקע נבחרה

תאורת הרקע של הטלפון שלך מוארת כאשר אתה פותח את הטלפון או לוחץ על מקש, או כאשר הטלפון מקבל שיחות. תכונה זו מאפשרת לך לבחור את הזמן שבו התכונה תפעל.

תראה:

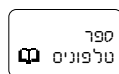

1. הקש ולאחר מכן לחץ לכניסה לתפריט התכונות.

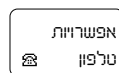

2. לחץ לסריקה לאפשרויות טלפון.

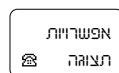

3. לחץ או לסריקה לתת תפריט אפשרויות תצוגה והקש לחצן חכם לאישור

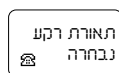

4. לחץ או לסריקה לתאורת רקע נבחרת.

5. לחץ לסריקה בין:

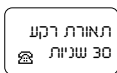

6. לחץ להפעלה או ביטול התכונה.

7. הקש ליציאה מתפריט התכונות או המשך לסרוק את התפריט לתכונות נוספות.

תת תפריט – אפשרויות תצוגה

מיקוף אוטו' on

מכשיר הטלפון שלך מסוגל להציג את מספרי הטלפון בחלוקה של קבוצות.
לדוגמא: 050-123-123

תראה:

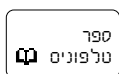

ולאחר מכן לחץ לכניסה לתפריט התכונות.



1. הקש

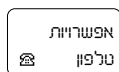

לסריקה לאפשרויות טלפון.



2. לחץ

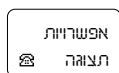

לסריקה לתת תפריט אפשרויות תצוגה והקש לחצן חכם לאישור



3. לחץ

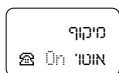

לסריקה למיקוף אוטומטי.



4. לחץ

או

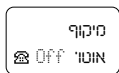

להפעלה או ביטול התכונה.



5. לחץ

ליציאה מתפריט התכונות או המשך לטרוק את התפריט לתכונות נוספות.



6. הקש











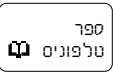

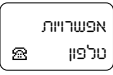
תת תפריט – אפשרויות תצוגה

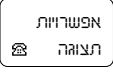
מכשיר הטלפון שלך מסוגל להציג את השעה בצורה רגילה או לפי זמן של 24 שעות.

שים לב: השעון יוצג רק כאשר הטלפון יפעל תחת מערכת דיגיטלית CDMA.

**שעון 24
שעות off**

תראה:

- | | | |
|---|--|--|
|  <p>ספר
טלפונים</p> |  ולאחר מכן לחץ
לכניסה
לתפריט התכונות. |  1. הקש |
|  <p>אפשרויות
טלפון</p> | לסריקה לאפשרויות
טלפון. |  2. לחץ |
|  <p>אפשרויות
תצוגה</p> | לסריקה לתת תפריט
אפשרויות תצוגה
והקש לחצן חכם לאישור |  או
 3. לחץ |
|  <p>שעון 24
שעות Off</p> | לסריקה לתצוגת
שעון 24 שעות. |  או
 4. לחץ |
| | להפעלה או ביטול התכונה. |  5. לחץ |
| | לציאה מתפריט התכונות או המשך
לסרוק את התפריט לתכונות נוספות.. |  6. הקש |

תת תפריט – אפשרויות תצוגה

תאורת רקע on

תכונה זו הינה שימושית לבדוק את מצב השרות הנוכחי של הטלפון שלך.

תראה:

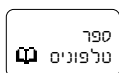

ולאחר מכן לחץ
לכניסה
לתפריט התכונות.



1. הקש

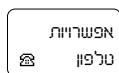

לסריקה לאפשרויות
טלפון.



2. לחץ

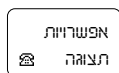

לסריקה לתת תפריט
אפשרויות תצוגה
והקש לחצן חכם לאישור



3. לחץ

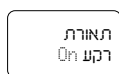

לסריקה לתצוגת
תאורת רקע



4. לחץ

או

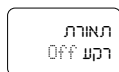

להפעלה או ביטול התכונה.



5. לחץ

ליציאה מתפריט התכונות או המשך
לסרוק את התפריט לתכונות נוספות.



6. הקש

תת תפריט אפשרויות דפדפן*

אתחל דפדפן

תת-תפריט אפשרויות דפדפן מאפשר כניסה קלה של הטלפון למידע עם הדפדפן. בחירה בתכונה זו מאפשרת להכנס עם הדפדפן לתוצאות ספורט, דו"חות בורסה, דו"חות מזג אוויר ועוד.

תראה:

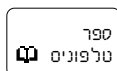

ולאחר מכן לחץ
לכניסה
לתפריט התכונות.



1. הקש

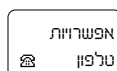

לסריקה לאפשרויות
טלפון.



2. לחץ

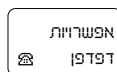

לסריקה לתת תפריט
אפשרויות תצוגה
והקש לחצן חכם לאישור



3. לחץ

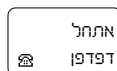

לסריקה לאתחול דפדפן



4. לחץ

להפעלה.



5. לחץ
והחזק

ליציאה מתפריט התכונות או המשך
לסרוק את התפריט לתכונות נוספות.



6. הקש

* התקשר עם חברת המפעיל כדי לקבל שירות

תת תפריט אפשרויות דפדפן

מצב הפעלה

כאשר תפעיל את הטלפון במצב ON, תוכל להתחיל לעבוד עם הדפדפן או עם תכונות הטלפון הרגילות.

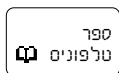

ולאחר מכן לחץ
לכניסה
לתפריט התכונות.



1. הקש

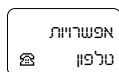

לסריקה לאפשרויות
טלפון.



2. לחץ

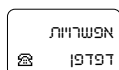

לסריקה לתת תפריט
אפשרויות תצוגה
והקש לחצן חכם לאישור



3. לחץ

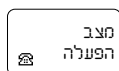

לסריקה למצב הפעלה.



4. לחץ

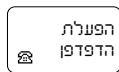

להפעלה התכונה.



5. לחץ

ליציאה מתפריט התכונות או המשך
לסרוק את התפריט לתכונות נוספות.



6. הקש

תת תפריט אפשרויות דפדפן

הטלפון שלך יכול להציג תזכורות כאשר אתה מפעיל את הדפדפן על מנת להראות את הזמן שאתה מחובר.

אשר באתחול
on

תראה:

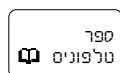

1. הקש **FCN** ולאחר מכן לחץ **MENU** ולכניסה לתפריט התכונות.

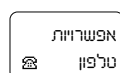

2. לחץ **→** לסריקה לאפשרויות טלפון.

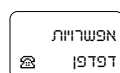

3. לחץ **או** לסריקה לתת תפריט אפשרויות תצוגה והקש לחצן חכם לאישור

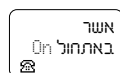

4. לחץ **או** לסריקה לאתחול

או



5. לחץ **MENU** להפעלה או ביטול התכונה.

6. הקש **END** ליציאה מתפריט התכונות או המשך לסרוק את התפריט לתכונות נוספות.

תת תפריט – אפשרויות מערכת

הצגת זיהוי מערכת

תכונה זו תציג לך את מספר הזיהוי של המערכת הסלולרית בה הטלפון פעיל. מספר זוגי מסמל מערכת מסוג Wireline ומספר אי זוגי מסמל מערכת מסוג Non-Wireline.

תראה:

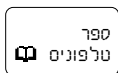

ולאחר מכן לחץ לכניסה לתפריט התכונות.



1. הקש

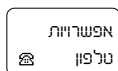

לסריקה לאפשרויות טלפון.



2. לחץ

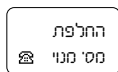

לבחירת אפשרויות טלפון.



3. לחץ

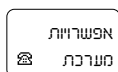

לסריקה לאפשרויות מערכת.



4. לחץ

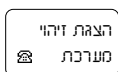

להצגת מספר הזיהוי של המערכת.



5. לחץ

להצגת מספר זיהוי של המערכת.



6. לחץ

ליציאה מתפריט התכונות או המשך לסרוק את התפריט לתכונות נוספות.



7. הקש

קיצור דרך



הקש ולאחר מכן לחץ על הלחצן החכם. הקש 2 ארבע דקות, 7 שבע דקות והמשך משלב 6.

השימוש בדפדפן

זקוק למידע כעת? הטלפון שלך יכול לספק לך גישה מהירה למקורות בעלי ערך. עם מנוי לשרות הטלפון, תוכל לעקוב אחר תוצאות הספורט, מזג אויר, דיווחי תנועה, מניות בבורסה וכדומה.

בפרק זה תלמד כיצד:

- * להפעיל את הדפדפן
- * להשתמש בטלפון
- * לסמן את האתרים המועדפים עליך

שים לב:

עקוב אחר הסימנים הללו כמדריך לשימוש בדפדפן

לסריקה קדימה 

לבחירה 

לסריקה אחורה 

לחץ  לכפתור שמאלי

לחץ  לכפתור ימני

לחץ  בכדי לחזור אחורה או לעצור. החזק בכדי לחזור לדף הראשון.

לחץ  ליציאה

עבור לעמוד כדי לקבל הסברים על כל המקשים

השימוש בדפדפן

להתחיל להפעיל דפדפן

בכדי להתחיל לעבוד עם הדפדפן, אתה תדרש לכתובת IP בטלפון שלך. כתובת IP הינה המיקום של השרת במחשב שמותקנת ע"י חברת השרות שעה שתעשה מנוי לחברה זו. פנה לחברת השרות למידע נוסף. אם כתובת IP כבר מותקנת בטלפון שלך, אתה כבר יכול להתחיל לעבוד עם הדפדפן. עליך לפעול על-פי הצעדים הבאים:

1. לחץ  להכנס לתפריט המהיר תראה:

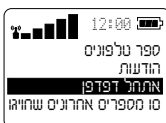

2. לחץ  למעבר לאתחל דפדפן

3. לחץ  לבחירה באתחל דפדפן

ניווט בדפדפן

אם אתה מכיר את המקשים לנווט את התכונות האחרות של הטלפון שלך, אז כבר עשית צעד ראשון בניווט עם הדפדפן.

כאשר אתה מדפדף, תראה מסי' אפשרויות על תצוגת הטלפון. כל אפשרות על התצוגה הינה ממוספרת. לחץ על המקש המספרי כדי לבחור אפשרות מסויימת או שהינך יכול לסרוק את האפשרות עם מקשי הקול או להשתמש בלחצן החכם.

סריקה ובחירה

1. לחץ  להכנס לתפריט המהיר

2. לחץ  למעבר לאתחל דפדפן

3. לחץ  לבחירה באתחל דפדפן

כאשר תפעיל את הדפדפן, תראה את הדף האחרון שעליו עבדת עם הדפדפן. אם זו הפעם הראשונה שאתה פונה לדפדפן, הטלפון שלך ינסה להתחבר ל- Gateway ולהפעיל את Home Page (דף ראשון בתפריט). עבור לעמוד הבא כדי ללמוד כיצד לנווט עם הדפדפן.

שימוש בסימניות