

# GBC Creative 9" Pouch Laminator

## Instruction Manual



Provided By

**MyBinding.com**  
*When Image Matters.*



# CREATIVE LAMINATOR

**Operating Instructions**  
**F Mode D'Emploi**  
**E Manual De Operación**

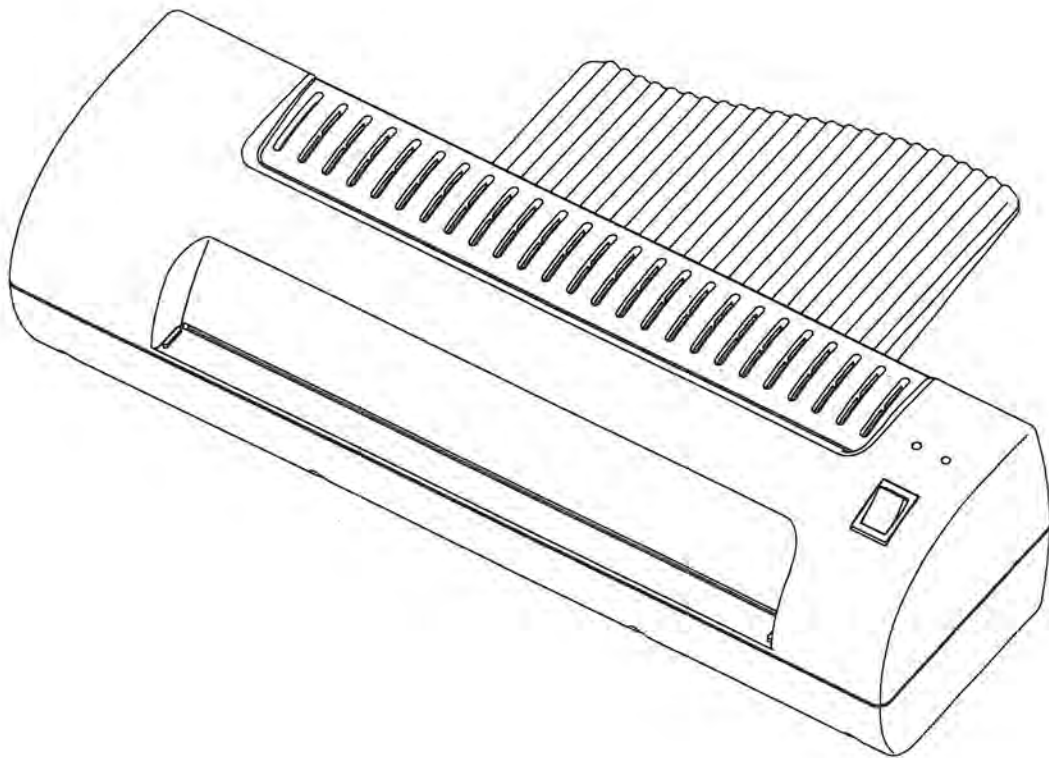

## Important Safety Instructions:

Your safety is important to us. In this instruction manual and on the product are important safety messages. Read these messages carefully.

 This safety alert symbol precedes each safety message in this manual. This symbol indicates a potential safety hazard that could hurt you or others, as well as cause product or property damage. The following is found on the bottom of the product.

<b>AMUCHO CUIDADO</b> Riesgo de choque eléctrico. No abra. Adentro, no hay piezas reparables para el usuario. Mantenimiento solamente para personal calificado.	<b>ATTENTION</b> Risque de secousse électrique. Ne pas ouvrir. Pas de pièces réparables par l'utilisateur. Entretien par personnel qualifié.		<b>WARNING</b> Electrical shock hazard. Do not open. No user serviceable parts inside. Refer servicing to qualified service personnel.
---	--	---	--

This message means that you could be seriously hurt or killed if you open the product and expose yourself to hazardous voltage.

 **Warning:** For your protection do not connect the laminator to electrical power until you read these instructions. To guard against injury the following safety precautions must be observed.

- Use laminator only for its intended purpose of laminating documents.
- Do not place anything into the throat opening of the laminator other than pouches/documents.
- Place on a secure, stable work area to prevent the unit from falling, causing personal injury or damage to the unit.
- The laminator must be connected to a supply voltage corresponding to the electrical rating shown on the unit.
- Unplug the unit before moving it or when it is not in use for an extended period of time.
- Do not operate with a damaged supply cord or plug. Do not alter the attachment plug. The plug is configured for the appropriate electrical supply.
- Do not overload electrical outlets beyond their capacity as this can result in fire or electrical shock.
- This unit is intended for indoor use only.
- Follow all warnings and instructions marked on the product.
- Never push objects through the cabinet slots. Do not spill liquid of any kind on this product.
- Do not attempt to service or repair the laminator yourself. Unplug the unit and contact an authorized representative for any repairs.
- The socket outlet shall be installed near the equipment and shall be easily accessible.

## Operating Instructions:

- Plug the power cord into the appropriate power source. Turn the I/O switch to the ON (I) position to begin the warm up process.
- The "Ready" light will illuminate when the machine reaches laminating temperature.
- Center the item to be laminated into a laminating pouch (figure 1), so the borders are even on all sides.
- Insert the pouch with the item, sealed edge first into the paper CARRIER that is included with each carton of pouches. Position the sealed edge of the pouch against the inside folded edge of the carrier. (figure 2)
- Insert the carrier and its contents straight into the laminator, leading with the folded edge.
- The laminated item will automatically exit the rear of the laminator. When the carrier stops moving, remove it from the machine.
- After you have finished laminating, move the switch to the OFF (O) position.

## Helpful Laminating Hints:

- As soon as the lamination is completed, remove from the rear of the machine and place on a cool flat surface for cooling to prevent the pouch from curling.
- If the laminated item appears to be cloudy, it means that the laminator temperature is not hot enough. Allow the laminator to heat for a few more minutes then run the pouch through again.
- Do not attempt to do single sided lamination. This will destroy the carrier.
- Do not block the vent slots, this will cause the laminator to overheat.
- Do not run pouches through the laminator without a carrier. This will cause the pouch to wrap up inside the machine.

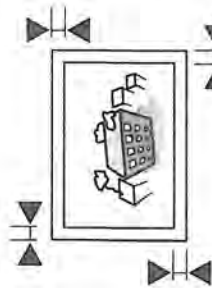

Figure 1

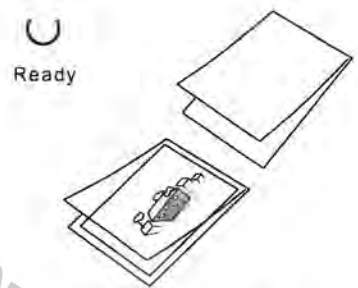



Figure 2



## Instructions de sécurité importantes :

Votre sécurité est importante pour nous. Dans ce manuel d'instructions et sur le produit, vous trouverez des messages de sécurité importants.

 Veuillez les lire attentivement. Ce symbole de sécurité précède chaque message de sécurité dans ce manuel d'instructions. Ce symbole indique un danger possible pour la sécurité qui pourrait mener à des blessures pour vous ou pour d'autres en plus de provoquer des dommages au produit ou à la propriété.

Ce qui suit se trouve au bas du produit.



Ce message signifie que vous pourriez être blessé gravement ou tué si vous ouvrez le produit et si vous vous exposez à une tension dangereuse.

 **Avertissement :** Pour votre protection, ne branchez pas la pelliculeuse au courant électrique avant d'avoir lu ces instructions. Pour éviter toute blessure, respectez les précautions de sécurité suivantes.

- N'utilisez pas la pelliculeuse pour des utilisations autres que le pelliculage de documents.
- Ne placez rien dans l'ouverture de la pelliculeuse autres que des pochettes/documents.
- Placez sur une surface stable, fixe pour éviter que l'appareil ne tombe provoquant ainsi des blessures ou des dommages à l'appareil.
- La pelliculeuse doit être branchée à une source de tension correspondant à la capacité nominale électrique indiquée sur l'appareil.
- Débranchez l'appareil avant de le déplacer ou lorsqu'il ne sera pas utilisé pendant une longue période de temps.
- N'utilisez pas l'appareil avec un cordon d'alimentation ou une fiche endommagé(e). Ne modifiez pas la fiche. Elle est configurée pour l'alimentation électrique appropriée.
- Ne surchargez pas les prises électriques en dépassant leur capacité car ceci pourrait mener à des chocs électriques ou à un incendie.
- Cet appareil est conçu seulement pour une utilisation à l'intérieur.
- Suivez tous les avertissements et les instructions sur le produit.
- Ne poussez jamais d'objets par les fentes du boîtier. Ne déversez pas de liquide quelconque sur ce produit.
- N'essayez pas de faire l'entretien ou de réparer la pelliculeuse vous-même. Pour toute réparation, débranchez l'appareil et contactez un représentant autorisé.
- La prise de courant doit être installée près de l'équipement et facile d'accès.

## Mode d'emploi :

- Branchez le cordon d'alimentation dans la source appropriée de courant. Mettez l'interrupteur I/O à la position de marche (I) pour lancer le processus de réchauffement.
- Le voyant Ready « Prêt » s'allume lorsque l'appareil atteint la température de pelliculage.
- Centrez l'article à pelliculer dans une pochette de pelliculage (figure 1) pour que les bords soient égaux de tous les côtés.
- Insérez la pochette avec l'article, bord scellé d'abord dans le TRANSPORTEUR de papier inclus avec chaque carton de pochettes. Placez le bord scellé de la pochette contre le bord replié intérieur du transporteur (figure 2).
- Insérez le transporteur et son contenu droit dans la pelliculeuse, le bord replié à l'entrée.
- L'article pelliculé sortira automatiquement à l'arrière de l'appareil. Lorsque le transporteur s'arrête, retirez-le de l'appareil.
- Après le pelliculage, déplacez l'interrupteur à la position d'arrêt (O).

## Conseils utiles pour le pelliculage :

- Dès la fin du pelliculage, retirez de l'arrière de l'appareil et placez sur une surface fraîche et à plat pour que la pochette refroidisse sans rouler.
- Si l'article pelliculé ne semble pas clair, cela peut indiquer que la température de l'appareil n'était pas assez chaude. Laissez chauffer l'appareil quelques minutes de plus, puis remettez la pochette.
- N'essayez pas de faire de pelliculage à un seul côté. Ceci détruira le transporteur.
- Ne bloquez pas les fentes d'aération car alors l'appareil surchauffera.
- Ne faites pas passer les pochettes dans la pelliculeuse sans transporteur car la pochette s'enroulera à l'intérieur de l'appareil.

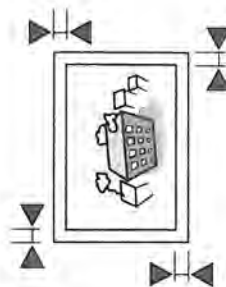

Figure 1

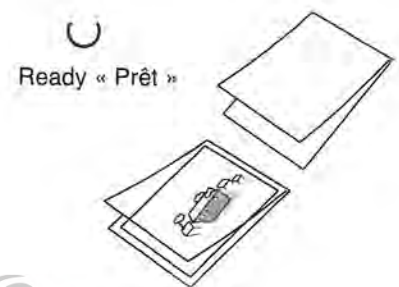

Figure 2



## Instrucciones importantes de seguridad:

Su seguridad es importante para nosotros. En este manual de instrucciones y en el producto existen importantes mensajes de seguridad. Lea estos mensajes con atención.



Este símbolo de alerta de seguridad precede a cada mensaje de seguridad que aparece en este manual.

Este símbolo indica un riesgo potencial a la seguridad que podría lesionarlo a usted o a otros, además de causar daños al producto o a la propiedad.

Lo siguiente se encuentra en la parte inferior del producto.



Este mensaje significa que podría perder la vida o resultar gravemente herido si abre el producto y se expone a voltajes peligrosos.



**Advertencia:** Para su protección no conecte la laminadora a la corriente eléctrica hasta no haber leído estas instrucciones. Para protegerse contra posibles lesiones, debe seguir las siguientes precauciones de seguridad.

- Utilice la laminadora sólo para el uso para el cual fue diseñada, es decir, laminar documentos.
- No coloque ningún objeto en la abertura de la laminadora excepto bolsas/documentos.
- Colóquela en un área de trabajo segura y estable para evitar que la unidad caiga, lo cual podría causar lesiones personales o daños a la unidad.
- La laminadora debe estar conectada a una fuente de voltaje que se corresponda con la clasificación eléctrica que aparece en la unidad.
- Desenchufe la unidad antes de moverla o cuando no esté en uso por un período de tiempo prolongado.
- No haga funcionar la unidad con un cable o enchufe de corriente dañados. No modifique el enchufe de conexión. El enchufe está diseñado para la fuente de electricidad apropiada.
- No sobrecargue los tomacorrientes eléctricos por encima de su capacidad, ya que esto puede provocar un incendio o un choque eléctrico.
- Esta unidad está diseñada para ser usada únicamente en interiores.
- Cumpla con todas las advertencias e instrucciones indicadas en el producto.
- Nunca introduzca objetos por las ranuras de la cubierta. No derrame líquidos de ningún tipo sobre este producto.
- No intente reparar ni realizar un servicio a la laminadora usted mismo. Desenchufe la unidad y póngase en contacto con un representante autorizado por cualquier reparación.
- El enchufe debe instalarse cerca del equipo y debe ser de fácil acceso.

## Instrucciones de operación:

- Conecte el cable de corriente en la fuente de corriente adecuada. Coloque el interruptor I/O en la posición de encendido (I) para comenzar el proceso de calentamiento.
- La luz de "Ready" (listo) se iluminará cuando la máquina alcance la temperatura de laminado.
- Centre el artículo a laminar en una bolsa de laminado (figura 1), de modo que los bordes queden parejos en todos los lados.
- Introduzca la bolsa con el artículo, primero el borde sellado dentro del PORTADOR de papel que se incluye con cada caja de bolsas. Coloque el borde sellado de la bolsa contra el borde plegado interno del portador (figura 2).
- Introduzca el portador y el contenido directamente en la laminadora, con el borde plegado hacia adelante.
- El artículo laminado saldrá automáticamente por la parte posterior de la laminadora. Cuando el portador se detenga, retírelo de la máquina.
- Después de haber terminado de laminar, ponga el interruptor en la posición de apagado (O).

## Consejos útiles para el laminado:

- Tan pronto como haya terminado de laminar, retire el documento de la parte posterior de la máquina y colóquelo sobre una superficie fría y plana para que se enfríe, evitando así que la bolsa se enrolle.
- Si el artículo laminado parece estar empañado significa que la temperatura de la laminadora no es lo suficientemente alta. Deje que la laminadora se caliente por unos minutos más y vuelva a pasar la bolsa.
- No intente realizar laminados de un solo lado. Esto arruinará el portador.
- No bloquee las ranuras de ventilación, esto provocará que la laminadora se recaliente.
- No haga pasar bolsas por la laminadora sin el portador. Esto hará que la bolsa se enrolle dentro de la máquina.



Figura 1



Figura 2

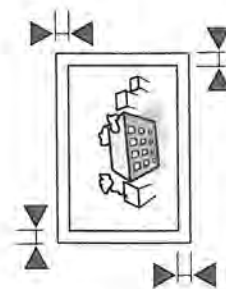

General Binding Corporation warrants a period of 1 year after delivery to the original user purchase that this GBC product is free from defects in workmanship and material under normal use and service. GBC's obligation under this warranty is limited to replacement or repair, at GBC's option, completely without charge for material or labor, any part found defective by GBC. This warranty is in lieu of all other warranties expressed or implied, and any representations or promises inconsistent with or in addition to this warranty are unauthorized and shall not be binding upon GBC. In no event shall GBC be liable for any special or consequential damages, whether or not foreseeable.

This warranty shall be void if the product has been subjected to misuse or damaged by negligence or accident, or altered by other than authorized agents of GBC. **Register this product online at [www.GBC.com](http://www.GBC.com).**

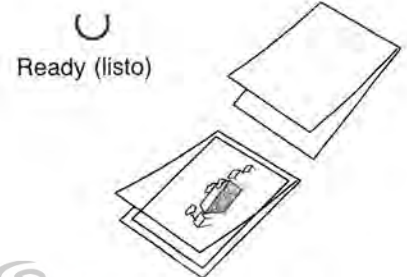
#### Specifications:

Dimensions: 14.25" X 4,25" X 4"  
 Weight: 5.5lbs.  
 Voltage: 120 V, 60Hz.  
 Power: 3 A, 350 W  
 Speed: 10" / minute  
 Warm up time: 6 minutes  
 Max pouch size: 5Mil

General Binding Corporation garantit ce produit GBC contre tout vice de forme et de fabrication dans des conditions normales d'utilisation et d'entretien après livraison du produit à l'utilisateur-acheteur initial. Dans le cadre de cette garantie, l'obligation de GBC se limite au remplacement ou à la réparation complète, à la discrétion de GBC, sans frais de matériel ou de main-d'oeuvre, de toute pièce s'avérant défectueuse selon GBC. Cette garantie prévaut sur toute autre garantie expresse ou implicite, et aucune déclaration ou promesse contraire ou venant s'ajouter à cette garantie n'est autorisée et ne possède de valeur contractuelle pour GBC. En aucun cas GBC ne peut être tenue pour responsable de tout dommage spécial ou corrélatif, qu'il soit ou non prévisible.

Cette garantie est nulle et non avenue si le produit a été soumis à une utilisation abusive ou endommagé à la suite de négligences ou d'accidents, ou altéré par quiconque, à l'exception des agents autorisés de GBC. **Enregistrez ce produit en ligne à [www.GBC.com](http://www.GBC.com).**

#### Spécifications :

Dimensions : 362 X 108 X 102mm  
 Poids : 2.5kg.  
 Tension : 120 V, 60Hz.  
 Alimentation : 3 A, 350 W  
 Vitesse : 254mm / minute  
 Temps de réchauffement : 6 minutes  
 Taille max. de pochette : 5Mil

General Binding Corporation garantit ce produit GBC contre tout vice de forme et de fabrication dans des conditions normales d'utilisation et d'entretien après livraison du produit à l'utilisateur-acheteur initial. Dans le cadre de cette garantie, l'obligation de GBC se limite au remplacement ou à la réparation complète, à la discrétion de GBC, sans frais de matériel ou de main-d'oeuvre, de toute pièce s'avérant défectueuse selon GBC. Cette garantie prévaut sur toute autre garantie expresse ou implicite, et aucune déclaration ou promesse contraire ou venant s'ajouter à cette garantie n'est autorisée et ne possède de valeur contractuelle pour GBC. En aucun cas GBC ne peut être tenue pour responsable de tout dommage spécial ou corrélatif, qu'il soit ou non prévisible.

Cette garantie est nulle et non avenue si le produit a été soumis à une utilisation abusive ou endommagé à la suite de négligences ou d'accidents, ou altéré par quiconque, à l'exception des agents autorisés de GBC. **Enregistrez ce produit en ligne à [www.GBC.com](http://www.GBC.com).**

#### Especificaciones:

Dimensiones: 362 X 108 X 102mm  
 Peso: 2.5kg.  
 Voltaje: 120 V, 60Hz.  
 Potencia: 3 A, 350 W  
 Velocidad: 254mm / minute  
 Tiempo de calentamiento: 6 minutos  
 Tamaño máximo de la bolsa: 5Mil