

nyne

NH-5000

EN Home Audio Series

ES Serie de audio para el hogar

FR Série Home Audio

EN User Manual

ES Manual del usuario

FR Manuel utilisateur

nyne.com

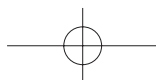
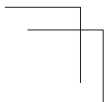
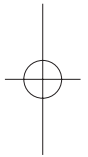
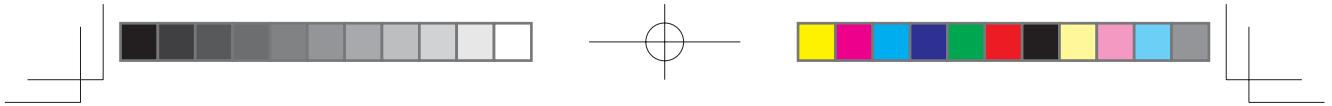

Contents

English

1	Important	4
	Safety	4
	Notice	5
2	Introduction	8
	What is Bluetooth technology?	8
	Introduction to NH-5000	8
	Overview	9
3	Preparation	12
	Unpack	12
	Connect power	12
	Get the remote control ready for use	12
	Turn on the device	13
4	Operation	14
	Use basic volume controls	14
	Play and charge your iPod/ iPhone/iPad through the device	14
	Listen from a Bluetooth connected device	15
	Listen from an auxiliary device	17
5	Specifications	18
6	Frequently asked questions (FAQ)	19

1 Important

Safety



The lightning flash with arrowhead symbol within an equilateral triangle is intended to alert the user to the presence of un-isolated, dangerous voltage within the inside of the device that may be of sufficient magnitude to constitute a risk of electric shock to persons.



The exclamation point within an equilateral triangle is intended to alert the user to the presence of important operating and servicing instructions in the literature accompanying the device.

Read these instructions before operation.

Keep these instructions for future reference.

Follow all instructions for installation, use and maintenance of the device.

To avoid tilt or drop, place the device on a flat and hard surface.

To clean the device, disconnect power first. Clean only with soft and dry cloth.

To ensure compatibility, only use accessories recommended by the manufacturer.

When the device is suddenly moved from cold to warm surroundings,

condensation may form in the housing of the device. Before use, leave the device in the warm environment until the moisture evaporates.

Keep the device away from heat sources, such as a radiator, heater, oven, amplifier, naked flames or direct sunlight.

Never block any ventilation openings.

- Do not expose the device to sand or dust, or cover it with items, such as newspapers, table cloths, or curtains.
- Do not operate the device in an enclosed cabinet. Leave sufficient free space around the device for adequate ventilation.

Keep the device away from moisture. Never expose the device to rain, dripping or splashing. If water penetrates into the device, unplug the power cord and contact your dealer. Continuous use in this case may result in fire or electric shock.

Make sure that the power supply voltage is within the range indicated on the label on the device or power adapter. If you are not sure of the type of power supply, consult you dealer or local power company.

Do not defeat the safety purpose of the polarized or grounding-type plug. A polarized plug has two blades with one wider than the other. A grounding type plug has two blades and a third grounding prong. The wide blade or the third prong is provided for your safety. If the provided plug does not fit into your outlet, consult an electrician for replacement of the obsolete outlet.

When connected to a power outlet, power is always flowing into the device. To completely disconnect power, unplug the power cord.

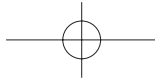

When you unplug the power cord, always hold the plug instead of the cord.

Do not overload power strips and extension cords. Overloading can result in fire or electric shock.

The wall socket should be located near the device and be easily accessible.

Where the mains plug or an appliance coupler is used as the disconnect device, the disconnect device shall remain readily operable.

During lightning storms or when the device is not to be used for a long period of time, always unplug the power cord of the device. Pulling on the power cord can damage the wires inside the cord and may cause fire or electric shock.

Do not attempt to repair or service the device yourself. Opening or removing the cabinet may expose you to electric shock, and other hazards. If repair is required, contact your dealer and refer all servicing to qualified service personnel.

Do not use the device if any abnormality occurs. If any smoke or odor becomes apparent, unplug the power cord and contact your dealer immediately. Do not try to repair the device yourself.

Avoid using dropped or damaged appliances. If the device is dropped and the housing is damaged, the internal components may not function normally. Unplug the power cord immediately and contact your dealer for repair. Continued use of the device may cause fire or electric shock.

Before moving the device, make sure to disconnect the power cord and any other cables first.

To reduce the risk of electric shock, do not touch any connector with wet hands.



Use only with the cart stand, tripod bracket, or table specified by the manufacture, or sold with the apparatus. When a cart is used, use caution when moving the cart/apparatus combination to avoid injury from tip-over.

Never remove the housing of the device.

Never lubricate any part of the device.

Never place the device on top of any other electrical equipment.

Button cell batteries are dangerous if swallowed! Keep batteries out of the reach of children.

Notice

Modification

Any modification (such as removing the speaker grill) to the device, without prior authorization from the manufacturer, may void your warranty and authority to operate the device.

FCC compliance statement

This equipment has been tested and found to comply with the limits for a Class B digital device, pursuant to part 15 of the FCC Rules. These limits are designed to provide reasonable protection against harmful interference in a residential installation. This equipment generates, uses,

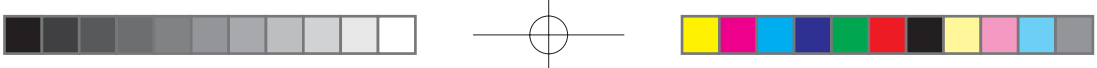

and can radiate radio frequency energy and, if not installed and used in accordance with the instruction manual, may cause harmful interference to radio communications. However, there is no guarantee that interference will not occur in a particular installation. If this equipment does cause harmful interference to radio or television reception, which can be determined by turning the equipment off and on, the user is encouraged to try to correct the interference by one or more of the following measures:

- Relocate the receiving antenna.
- Increase the separation between the equipment and receiver.
- Connect the equipment into an outlet on a circuit different from that to which the receiver is connected.
- Consult the dealer or an experienced radio/TV technician for help.

This device complies with the FCC Rules.

Operation is subject to the following two conditions:

- 1** This device may not cause harmful interference, and
- 2** This device must accept any interference received, including interference that may cause undesired operation.

This device complies with FCC RF radiation exposure limits set forth for an uncontrolled environment.

This device and its antenna(s) must not be co-located or conjunction with any other antenna or transmitter.

Recycling

Packaging

Observe the local regulations for how to dispose of the packaging materials.

Old product and battery

The old product shall not be treated as household waste. Observe the local regulations, and send the old product and battery to the applicable collection point for recycling of electrical and electronic products and batteries. Correct disposal of such products helps prevent potentially negative consequences on the environment and human health. For more information, consult your local authority or dealer.



This is a CLASS II apparatus with double insulation, and no protective earth provided.

Copyright



"Made for iPod", "Made for iPhone", and "Made for iPad" mean that an electronic accessory has been designed to connect specifically to iPod, iPhone, or iPad respectively, and has been certified by the developer to meet Apple performance standards. Apple is not responsible for the operation of this device or its

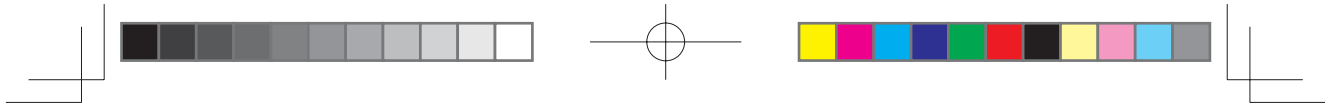

compliance with safety and regulatory standards. Please note that the use of this accessory with iPod, iPhone, or iPad may affect wireless performance.

iPhone, iPod nano, and iPod touch are trademarks of Apple Inc., registered in the U.S. and other countries. iPad is a trademark of Apple Inc.

English

Bluetooth®

The Bluetooth word mark and logos are owned by the Bluetooth SIG, Inc. and any use of such marks by Nyne Multimedia Inc. is under license.

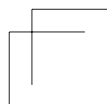
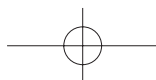
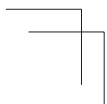
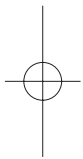
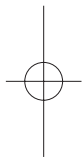



2 Introduction

What is Bluetooth technology?

Bluetooth® is a wireless technology that enables wireless data communication over a short range between digital devices. In general, Bluetooth-enabled devices connect wirelessly with each other within a range of 32 feet (10m).

In order for two Bluetooth-enabled devices to work together wirelessly to perform a certain function, both devices should be compatible with the same Bluetooth profile that supports this function.

- Play music from a Bluetooth-enabled mobile phone or audio source that is compatible with A2DP, such as an iPod/iPhone/iPad, Android smartphone, PC, or Mac.
- Play music from a connected auxiliary device.

Introduction to NH-5000

Thank you for purchasing our product.

This is a Bluetooth wireless docking speaker system that supports Bluetooth version 2.1.

This device is compatible with the following Bluetooth profiles:

- A2DP - (Advanced Audio Distribution Profile)
- AVRCP - Audio/Video Remote Control Profile

With this device, you can:

- Dock and charge your iPod/iPhone/iPad.
- Play music from your docked iPod/iPhone/iPad.
- Play video from your docked iPod/iPhone/iPad on the large screen of a TV connected to the device through component video cables.

Overview

English

Main unit

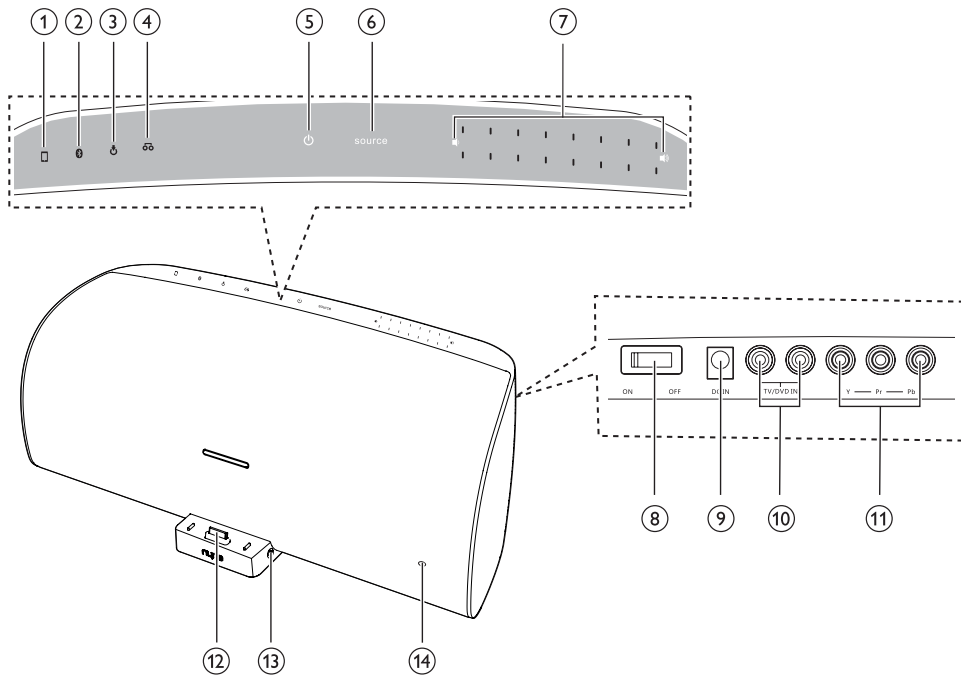

① **□ indicator**

- Light up in dock mode.

② **Ⓜ indicator**

- Light up in Bluetooth mode.

③ **Ⓜ indicator**

- Light up in 3.5mm audio input (AUX) mode.

④ **Ⓜ indicator**

- Light up in RCA audio input mode.

⑤ **Ⓜ touch button**

- Turn on the device or switch to standby mode.

⑥ **SOURCE touch button**

- Select an audio source: iPod (dock), BT (Bluetooth), AUX (3.5mm audio input), or RCA (white/red audio input).

⑦ **Volume touchpad**

- Swipe to the left or right to decrease or increase volume.

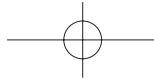

⑧ ON / OFF

- Turn on or off power supply to the device.

⑨ DC IN

- Connect the power adapter to AC mains.

⑩ TV / DVD IN

- Connect to an auxiliary device, such as a TV, DVD player, through audio cables (white/red; not supplied).

⑪ Y — Pr — Pb

- Connect to a TV through component video cables (red/blue/green; not supplied).

⑫ Dock for iPod/iPhone/iPad

⑬ AUX IN

- Connect to an auxiliary device, such as an MP3 player, through the supplied 3.5mm audio cable.

⑭ Power/status indicator

- Stay red in standby mode.
- In Bluetooth mode, flash blue when no Bluetooth connection has been set up.
- In Bluetooth mode, stay blue after successful Bluetooth connection.
- Flash red and blue briefly during any source or setting change.
- Stay blue in dock, MP3, or RCA audio input mode.

Remote control

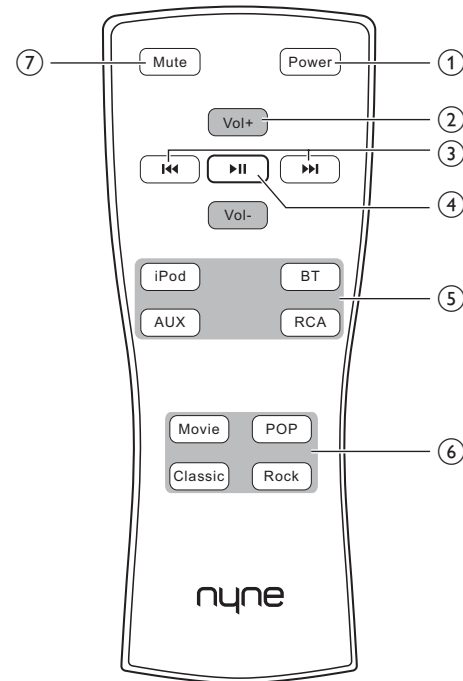

① Power

- Turn on the device or switch to standby mode.

② VOL+ / VOL-

- Turn up/down volume.

③ ⏮ / ⏭

- In dock/Bluetooth mode, press to skip to the previous or next song.
- In dock/Bluetooth mode, press and hold to fast forward or backward.

④ ⏸

- In dock/Bluetooth mode, pause or resume music/video play.

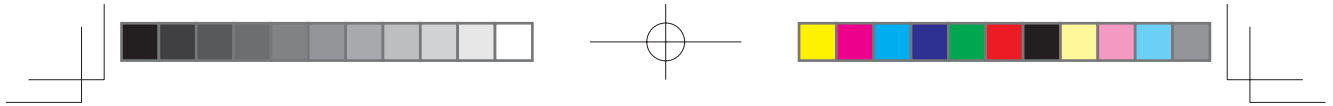

⑤ **Source selection keys**

- Select an audio source: iPod (dock), BT (Bluetooth), AUX (3.5mm audio input), or RCA (white/red audio input).

⑥ **Keys of sound effect selection**

- Select a sound effect: movie, pop, classic, or rock.

⑦ **Mute**

- Mute or resume sound output.

English

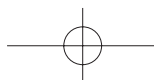
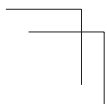
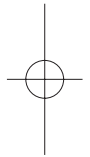
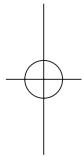

3 Preparation

Unpack

Unpack and identify the items of your package.

- 1 x Bluetooth docking speaker
- 1 x remote control (with one CR2025 button cell battery)
- 1 x AC power adapter
- 1 x 3.5mm audio cable
- 1 x User Manual
- 1 x Quick User Guide
- 1 x warranty card

Connect the power adapter.

- round connector to the **DC IN** socket on the back of the device
- power plug to the wall socket

Get the remote control ready for use

Warning:

- To reduce the risk of explosion, keep batteries away from heat, sunshine, or fire.
- To reduce the risk of damage, remove the battery when the remote control is not to be used for a long period of time.

Connect power

Warning:

- Make sure that the power supply voltage is within the range indicated on the rating label at the back of the device.
- If you need other connections (such as the audio and video connection), complete these connections before power connection.

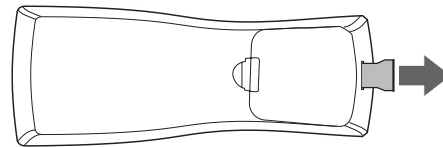
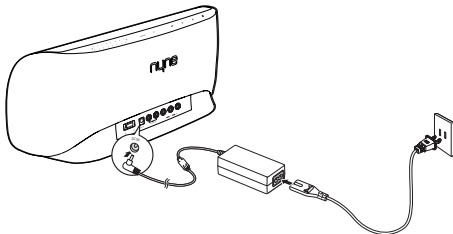

Remove the protective tab on the battery cover at the back of the remote control.

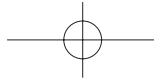

To replace the remote control battery:

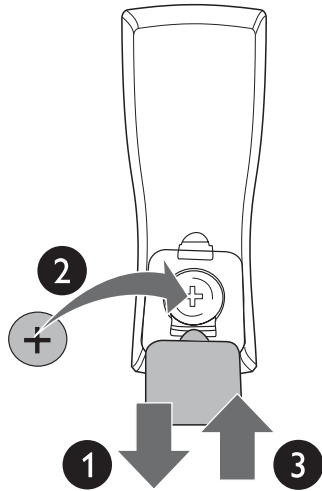

- 1 Remove the battery cover.
- 2 Replace the old battery with a new one (type: CR2025) with the correct polarity.
- 3 Mount the battery cover securely.

☞ The power/status indicator flashes red and blue alternately for a short while, and then stays blue.



Tip:

- If the device switches on to the Bluetooth source, the power/status indicator flashes blue when no Bluetooth connection has been set up.

To switch the device to standby mode:

- Press **Power** on the remote control (or tap  on the top panel) again.

Turn on the device

- 1 Turn the **ON / OFF** switch on the back of the device to the **ON** position.
 - ☞ The power/status indicator on the front of the device lights up red.
- 2 Press **Power** on the remote control (or tap  on the top panel).
 - ☞ The indicator of the last selected audio source lights up.
 - ☞ The volume indicator bars on the volume touchpad light up.

4 Operation

Use basic volume controls

You can use the basic volume controls in any audio input mode, such as dock, Bluetooth, 3.5mm audio input (AUX), and RCA.

- Press **VOL+** / **VOL-** on the remote control repeatedly (or swipe the volume touchpad on the top panel to the left or right) to adjust volume.
 - ☞ The volume indicator bars on the volume touchpad change accordingly as the volume increases/decreases.
- Press **Mute** on the remote control once to mute sound output.
- Press **Mute** on the remote control again to resume sound output.
- Press **Movie**, **POP**, **Classic**, or **Rock** on the remote control to select your preferred sound effect.

Play and charge your iPod/iPhone/iPad through the device

You can play and charge the following iPod, iPhone, and iPad models through this device:

Made for.

- iPad 2
- iPad
- iPhone 4S
- iPhone 4
- iPhone 3GS

- iPod nano (3rd, 4th, 5th, and 6th generation)
- iPod touch (3rd, and 4th generation)

Note:

- If you have a protective case on your iPod/iPhone/iPad, you may need to remove it first.

Dock your iPod/iPhone/iPad

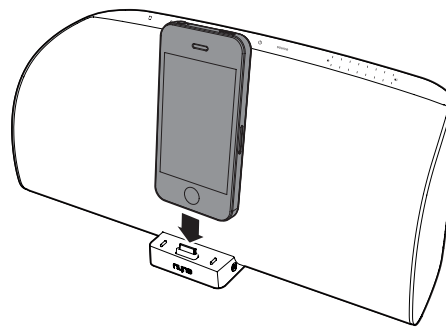

Connect your iPod/iPhone/iPad to the dock connector.

- ☞ The device switches to the dock source automatically.
- ☞ The  indicator on the top panel lights up.
- ☞ The device starts to charge your iPod/iPhone/iPad.

Play music from your iPod/iPhone/iPad

When you dock your iPod/iPhone/iPad onto the device, music play starts automatically as long as there is music in your iPod library. If music play does not start automatically, start music play on your iPod/iPhone/iPad manually.

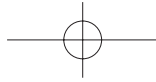

During music play, you can:

- Press **⏮** / **⏭** on the remote control to skip to the previous/next song.
- Press and hold **⏮** / **⏭** on the remote control to fast forward/backward in a song.
- Press **⏸** on the remote control to pause or resume music play.

- Press **⏸** on the remote control to pause or resume video play.

To switch to video play on your iPod/iPhone/iPad:

- Press and hold **⏸** on the remote control.

To switch back to video play on the TV:

- Press and hold **⏸** on the remote control again.

Play video from your iPod/iPhone/iPad

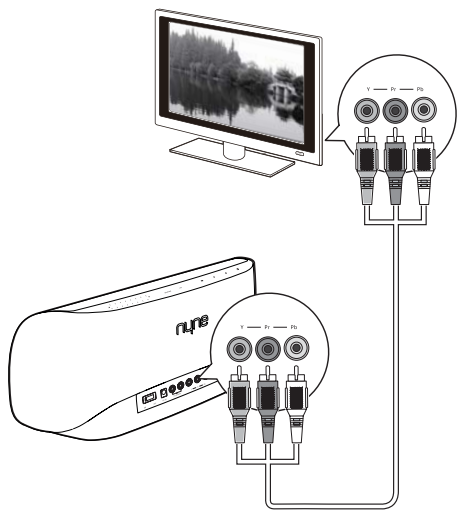

Listen from a Bluetooth connected device

Pair with a Bluetooth-enabled device

Before using the Bluetooth feature of NH-5000 for the first time, you need to pair NH-5000 with another Bluetooth-enabled device, such as an iPod/iPhone/iPad, Android smartphone, PC, or Mac.

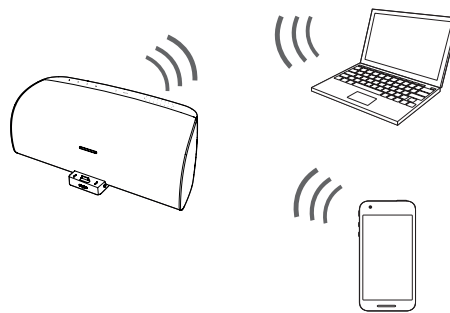

1 Connect the device to a TV with component video cables (red/blue/green; not supplied).

2 Start video play on your iPod/iPhone/iPad.

The video is played on the TV with sound output from the Bluetooth docking speaker.

During video play, you can:

- Press and hold **⏮** / **⏭** on the remote control to fast forward/backward.

Note:

- Make sure that NH-5000 and the device to be paired are located within the detectable range (32 feet or 10m).

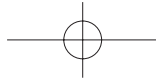

- 1 Press **BT** on the remote control (or tap **SOURCE** on the top panel repeatedly) to enter Bluetooth mode.

- ☞ The power/status indicator flashes blue.
- ☞ The  indicator on the top panel lights up and starts to flash.
- ☞ The speaker enters pairing mode automatically.

- 2 Enable the Bluetooth function on your device to be paired with NH-5000.

- ☞ The device to be paired with NH-5000 enters Bluetooth searching mode.
- ☞ After a while, "NYNE NH-5000" is displayed in the list of Bluetooth equipment on the device to be paired with NH-5000.

- 3 Select "NYNE NH-5000" on the device to be paired with NH-5000 to start pairing (if required, enter the password "0000").

- ☞ After successful pairing and connection, the  indicator on the top panel stops flashing and the power/status indicator turns to blue steadily.

 **Tip:**

- After successful pairing and first-time connection, if your paired device fails to connect with NH-5000 automatically the next time, you may need to select the device name of NH-5000 from the list of Bluetooth equipment on your paired device to set up Bluetooth connection again.

Play music from a Bluetooth connected device

 **Notes:**

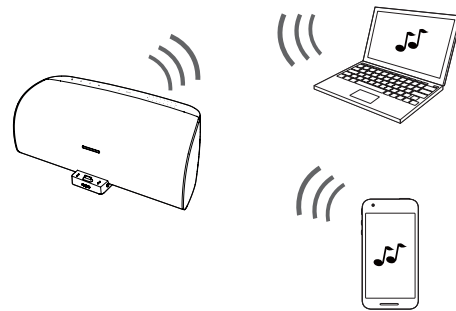

- To play/control music wirelessly through the Bluetooth docking speaker, make sure that your device paired with NH-5000 is compatible with Bluetooth profiles A2DP/AVRCP. Check the user manual of your paired device for details.
- Make sure that Bluetooth connection has been set up between the paired device and NH-5000.



Start music play on your device paired and connected with NH-5000.

- ☞ You can hear music streamed to the Bluetooth docking speaker.

During music play, you can:

- Press  /  on the remote control to skip to the previous/next song.
- Press  on the remote control to pause or resume music play.

Listen from an auxiliary device

You can listen to music from an auxiliary device through either the 3.5mm audio input socket (**AUX IN**) on the right side of the dock or the **TV / DVD IN** (white/red) sockets on the back panel of the Bluetooth docking speaker.

To use the 3.5mm audio input socket:



Note:

- Make sure that the auxiliary device has a 3.5mm headphone socket.

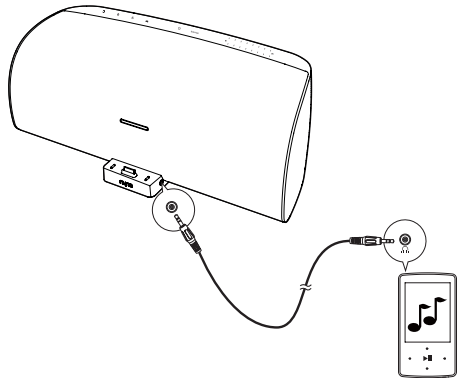

- 1 Connect the supplied 3.5mm audio cable.
 - one end to the 3.5mm audio input socket (**AUX IN**) on the right side of the dock
 - the other end to the 3.5mm headphone socket on an auxiliary device

The indicator on the top panel lights up.

The device switches to 3.5mm audio input (AUX) mode automatically.
- 2 Start music play on the auxiliary device.

To use the **TV / DVD IN** (white/red) sockets:

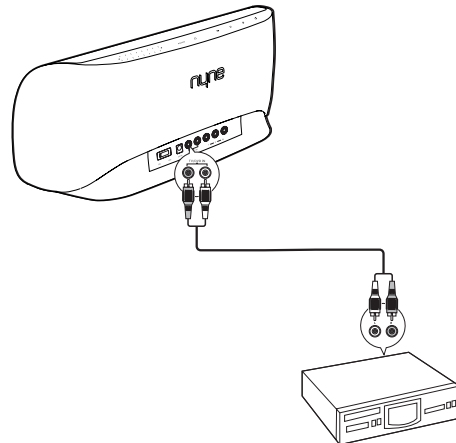

- 1 Connect audio cables (white/red; not supplied).
 - one end to the **AUX IN L / R** (white/red) sockets on the back of the device
 - the other end to the audio out (white/red) sockets on an auxiliary device
- 2 Press **RCA** on the remote control (or tap **SOURCE** on the top panel repeatedly) to select the RCA audio input source.

The indicator on the top panel lights up.
- 3 Start music play on the auxiliary device.

5 Specifications

The technical specifications are subject to change without prior notice.

General

AC power	Input: 100-240V~50/60Hz 1500mA Output: 22V  2500mA
Power consumption	50W
Standby power consumption	≤0.8W
Dimensions (W x D x H)	400mm x 167mm x 203mm
Weight	3.5kg (net)

Amplifier

Output power (L/R CH nominal)	2 x 15 W + 30 W
Frequency response (L/R CH)	30Hz - 20kHz at +/- 3dB
Sensitivity (L/R)	500mV
Signal to noise ratio	≥75dB

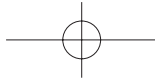

6 Frequently asked questions (FAQ)

Never try to repair the device yourself as you may void your warranty. When you encounter any problems, read the FAQ before you take the device for repair. You may also visit www.nyne.com/support for help.

Contact your dealer if any of the following occurs:

- The power cord frays or fails.
- Liquid sprays or any object drops into the device.
- The device is exposed to rain or other moisture.
- The device is dropped or damaged in any way.
- The performance of the device changes substantially.

Why is there no power?

- Check whether you have connected the power cable to both the device and wall socket securely.
- Check whether the mains power is interrupted.
- Check whether you have turned the **ON / OFF** switch on the back of the device to the **ON** position.

Why is there no sound or only distorted sound?

- Press **VOL+** / **VOL-** on the remote control repeatedly (or swipe the volume touchpad on the top panel to the left or right) to adjust volume.
- Press **Movie**, **POP**, **Classic**, or **Rock** on the remote control repeatedly to adjust the sound effect.

- Check whether the sound output is muted. Press **Mute** on the remote control to resume sound output.
- Make sure that you have selected an audio source for play.
- If you have selected the dock source, check whether you have docked your iPod/iPhone/iPad securely. If you have a protective case on your iPod/iPhone/iPad, remove it and try again.
- If you have selected the Bluetooth source, check whether the Bluetooth connected device supports Bluetooth profile A2DP. Check the user manual of the device for details.
- If you have selected the Bluetooth source, check whether wireless connection has been set up between the paired device and NH-5000.
- If you are listening from an auxiliary device, check the following points:
 - Make sure that you have started music play on your auxiliary device.
 - Try to adjust volume on your auxiliary device.
 - Check whether the 3.5mm audio cable or audio cables (white/red) have been connected securely to both the Bluetooth docking speaker and auxiliary device.

Why is there no picture or only distorted picture on the TV?

- Check whether you have connected component video cables to both the device and TV.
- Check whether the TV is switched on.
- Check whether you have selected the correct video input source on the TV.

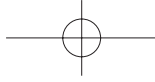

- Check whether the video is being played on the screen of your iPod/iPhone/iPad. If so, press and hold **▶||** on the remote control to switch to video play on the TV.
- Adjust the aspect ratio on the TV.

Why is there no response when I use the remote control to operate the device?

- Move closer to the device and try again.
- Aim the remote control directly at the front of the device.
- The battery may be used up. Replace the battery with correct polarity.

Why is my iPod/iPhone/iPad not charged after docking?

- Check whether you have connected the power cable to both the device and wall socket securely.
- Check whether you have docked your iPod/iPhone/iPad securely.
- Check whether you have turned the **ON / OFF** switch on the back of the device to the **ON** position.

Why is it that I cannot find "NYNE NH-5000" on the device already paired with NH-5000?

- Check whether you have turned on NH-5000.
- Make sure that you have enabled the Bluetooth function on the device paired with NH-5000.
- You may have failed to pair the device with NH-5000. Repeat the pairing procedures.
- Check whether NH-5000 is connected wirelessly with another paired device. NH-5000 only supports one Bluetooth connection at a time.

Why is it that I cannot control music play through NH-5000?

- Check whether the paired device supports Bluetooth profile AVRCP. See the user manual of the device for details.

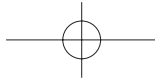

Índice

1	Importante	22
	Seguridad	22
	Aviso	24
2	Introducción	26
	¿Qué es la tecnología Bluetooth?	26
	Introducción al NH-5000	26
	Resumen general	27
3	Preparación	30
	Desembalar	30
	Conecte a la fuente de alimentación	30
	Poner en funcionamiento el mando a distancia	30
	Encienda el dispositivo	31
4	Funcionamiento	32
	Utilice los controles básicos de volumen	32
	Reproducir y cargar su iPod/iPhone/Pad por medio del dispositivo	32
	Reproducir música desde un dispositivo Bluetooth conectado	34
	Escuchar desde un dispositivo auxiliar	35
5	Especificaciones	37
6	Preguntas frecuentes (FAQ)	38

1 Importante

Seguridad



El símbolo de tormenta con una flecha dentro de un triángulo equilátero tiene la intención de avisar al usuario sobre la presencia de voltaje no aislado y peligroso dentro del interior del dispositivo que puede tener la magnitud suficiente como para suponer un riesgo de descargas eléctricas para las personas.



El signo de exclamación dentro de un triángulo equilátero tiene la intención de alertar al usuario sobre la presencia de instrucciones operativas y de mantenimiento importantes incluidas en la documentación que acompaña al dispositivo.

Lea estas instrucciones antes de manejar la unidad.

Conserve estas instrucciones para consultas futuras.

Siga todas las instrucciones de instalación, uso y mantenimiento del dispositivo.

Para evitar que se incline o se caiga, coloque el dispositivo sobre una superficie lisa y firme.

Para limpiar el dispositivo, desconecte la fuente de alimentación. Límpielo solamente con un paño suave y seco.

Para asegurar la compatibilidad, utilice solamente los accesorios recomendados por el fabricante.

Cuando el dispositivo se traslada repentinamente de un entorno frío a uno cálido, puede formarse condensación en la carcasa del dispositivo. Antes de utilizarlo, deje el dispositivo sin utilizar el entorno cálido hasta que se evapore la condensación.

Mantenga el dispositivo alejado de fuentes de calor como radiadores, calefacciones, hornos, amplificadores, llamas descubiertas o luz solar directa.

Nunca bloquee las aperturas de ventilación.

- No exponga el dispositivo a ambientes con polvo o arena ni lo cubra con objetos como periódicos, manteles o cortinas.
- No utilice el dispositivo dentro de un armario cerrado. Deje espacio suficiente de aire libre alrededor para permitir una ventilación adecuada.

Mantenga el dispositivo apartado de la humedad. No lo exponga a lluvia, salpicaduras o goteos. Si entrase agua en la unidad, desenchufe el cable de alimentación y póngase en contacto con su distribuidor. Si lo sigue utilizando en estas condiciones, puede provocarse un incendio o descarga eléctrica.

Asegúrese de que el voltaje de la fuente de alimentación está dentro del rango indicado en la etiqueta del dispositivo o adaptador de alimentación. Si no está seguro del tipo de alimentación, consulte con su distribuidor o su compañía de suministro eléctrico local.

No elimine la seguridad proporcionada por el enchufe polarizado o el enchufe con conexión a tierra. Un enchufe polarizado tiene dos clavijas, una más ancha que la

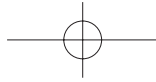

otra. Un enchufe con conexión a tierra tiene dos clavijas y una tercera de toma a tierra. La clavija ancha o la tercera toma se proporcionan para su seguridad. Si el enchufe proporcionado no encaja en su toma de corriente, consulte a un electricista para que le cambie la toma.

Cuando está conectado a una fuente de alimentación, siempre hay corriente en el dispositivo. Para desconectar la alimentación en su totalidad, desenchufe el cable de corriente.

Cuando desenchufe el cable, utilice siempre el enchufe y no tire del cable.

No sobrecargue las regletas ni los prolongadores. Una sobrecarga puede ocasionar un incendio o una descarga eléctrica.

La toma de pared debe estar situada cerca del dispositivo y en un lugar de fácil acceso.

Cuando el enchufe o acoplador se utilice como dispositivo de desconexión, el dispositivo debe estar en un lugar de fácil acceso.

Durante tormentas eléctricas o cuando no vaya a utilizar el dispositivo durante un largo periodo de tiempo, desenchufe siempre el cable del dispositivo. Tirar del cable puede dañar los cables en el interior y causar un incendio o descarga eléctrica.

No intente reparar ni realizar trabajos de mantenimiento en el dispositivo. Abrir la carcasa le puede exponer a un peligro de descarga eléctrica, entre otros. Si necesita alguna reparación, póngase en contacto con su distribuidor y lleve el dispositivo a un centro de reparaciones oficial.

No utilice el dispositivo si no funciona correctamente. Si echa humo o algún olor extraño, desenchufe el cable de alimentación y póngase en contacto con su distribuidor inmediatamente. No intente reparar usted el dispositivo.

Evite utilizar dispositivos dañados o que hayan caído. Si el dispositivo cae y la carcasa está dañada, puede que los componentes internos no funcionen correctamente. Desenchufe el cable de alimentación y póngase en contacto con su distribuidor inmediatamente. Seguir utilizando el dispositivo en estas condiciones puede causar un incendio o descarga eléctrica.

Antes de mover el dispositivo, asegúrese de desconectar el cable de alimentación y cualquier otro cable.

Para reducir el riesgo de descarga eléctrica, no toque ningún conector con las manos húmedas.



Utilícelo solamente con un soporte tipo carro, un soporte trípode, o la mesa especificada por el fabricante o que se le haya vendido con el aparato. Cuando utilice un carro, tenga cuidado al mover el carro y/o el carro y el aparato para evitar las posibles heridas provocadas por la caída.

Nunca le quite la carcasa al dispositivo.

Nunca lubrique ninguna parte del dispositivo.

Nunca coloque el dispositivo encima de otro dispositivo eléctrico.

Las pilas de celda de batería son peligrosas si se tragan! Mantenga las pilas fuera del alcance de los niños.

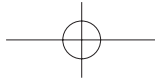

Aviso

Modificación

Cualquier modificación (como la extracción de la rejilla del altavoz) que realice en el dispositivo sin consentimiento previo del fabricante anulará su garantía y su autorización para utilizar el dispositivo.

Declaración de cumplimiento FCC

Este dispositivo ha sido probado y cumple con los límites establecidos para un dispositivo digital Clase B, de conformidad con lo establecido en la sección 15 de la Normativa FCC. Estos límites están diseñados para proporcionar una protección razonable contra las interferencias dañinas en una instalación residencial. Este equipo genera, utiliza y puede radiar energía de radio frecuencia y, si no se instala y utiliza de conformidad con las instrucciones incluidas en el manual, puede causar interferencias dañinas a las comunicaciones de radio. No obstante, no existen garantías de que no ocurrirán interferencias en una instalación determinada. Si este equipo causa interferencias dañinas en la recepción de las señales de radio o televisión, lo que se puede determinar encendiendo y apagando el equipo, el usuario puede intentar corregir las interferencias aplicando una o más de las siguientes medidas:

- Cambiar la posición de la antena receptora.
- Aumentar la separación entre el equipo y el receptor.

- Conectar el equipo a una toma en un circuito diferente al que está conectado el equipo que recibe las interferencias.
- Consultar al distribuidor o a un técnico especializado en TV/Radio para que le ayude.

Este dispositivo cumple con la normativa FCC.

Su utilización está sujeta a las siguientes condiciones:

- 1** Este dispositivo no debe causar interferencias dañinas y
- 2** debe aceptar cualquier interferencia recibida, incluyendo las interferencias que puedan causar un funcionamiento no deseado.

Este dispositivo cumple con los límites de exposición a la radiación FCC RF establecidos para entornos no controlados.

Este dispositivo y su antena(s) no deben estar colocadas cerca ni pegadas a otras antenas o transmisores.

Reciclado

Embalaje

Tenga en cuenta la normativa local sobre cómo eliminar los materiales de embalaje.

Producto que ya no funciona y pila

El producto que ya no funciona no debe ser tratado como un residuo doméstico. Cumpla con la normativa local y envíe el producto que ya no funciona y la batería a un centro de recogida adecuado para el reciclaje de productos eléctricos y electrónicos y pilas. La eliminación correcta de

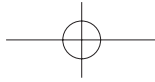

estos productos ayuda a evitar las consecuencias potencialmente negativas sobre el medio ambiente y la salud humana. Para obtener más información, póngase en contacto con su distribuidor o con las autoridades locales.

uso de dichas marcas por parte de Multimedia Inc.. se realiza bajo licencia.



Este es un dispositivo CLASE II con doble aislamiento, y no cuenta con protección a tierra.

Copyright



“Made for iPod”, “Made for iPhone”, y “Made for iPad” significan que el dispositivo se ha diseñado especialmente para ser utilizado con iPod, iPhone o iPad respectivamente y ha sido certificado por el desarrollador para cumplir todos los estándares de Apple. Apple no es responsable del funcionamiento de este dispositivo ni de su conformidad con los estándares normativos y de seguridad. Tenga en cuenta que el uso de este accesorio con iPod, iPhone o iPad puede afectar al rendimiento inalámbrico.

iPhone, iPod nano y iPod son marcas comerciales de Apple Inc., registradas en Estados Unidos y otros países, iPad es marca registrada de Apple Inc.



La marca Bluetooth y los logos correspondientes son propiedad de Bluetooth SIG, Inc, y cualquier



2 Introducción

¿Qué es la tecnología Bluetooth?

Bluetooth® es una tecnología inalámbrica que permite la comunicación inalámbrica de datos a corta distancia entre dispositivos digitales. En general, los dispositivos con función Bluetooth se conectan de manera inalámbrica dentro de un rango de 32 pies (10 m).

Para que dos dispositivos habilitados con Bluetooth puedan trabajar en conjunto de forma inalámbrica, ambos deben ser compatibles con el mismo perfil de Bluetooth que soporte esta función.

- reproducir vídeo desde su iPod/iPhone/iPad en una pantalla de TV de pantalla grande conectada al dispositivo por medio de conexión de vídeo componente.
- Reproducir música desde un teléfono móvil habilitado para Bluetooth o fuente de audio compatible con A2DP, como por ejemplo, un PC o Mac, un smartphone Android o iPod/iPhone/iPad.
- Reproducir música desde un dispositivo auxiliar conectado.

Introducción al NH-5000

Gracias por haber adquirido este producto.

Este es un sistema de altavoz inalámbrico Bluetooth que admite la versión Bluetooth 2.1.

Este dispositivo es compatible con los siguientes perfiles Bluetooth:

- A2DP - Advanced Audio Distribution Profile (Perfil de distribución de audio avanzado)
- AVRCP - Perfil de control remoto de audio/vídeo

Con este dispositivo, usted puede:

- Conectar y cargar su iPod/iPhone/iPad.
- Reproducir música desde su iPod/iPhone/iPad conectado.

Resumen general

Español

Unidad principal

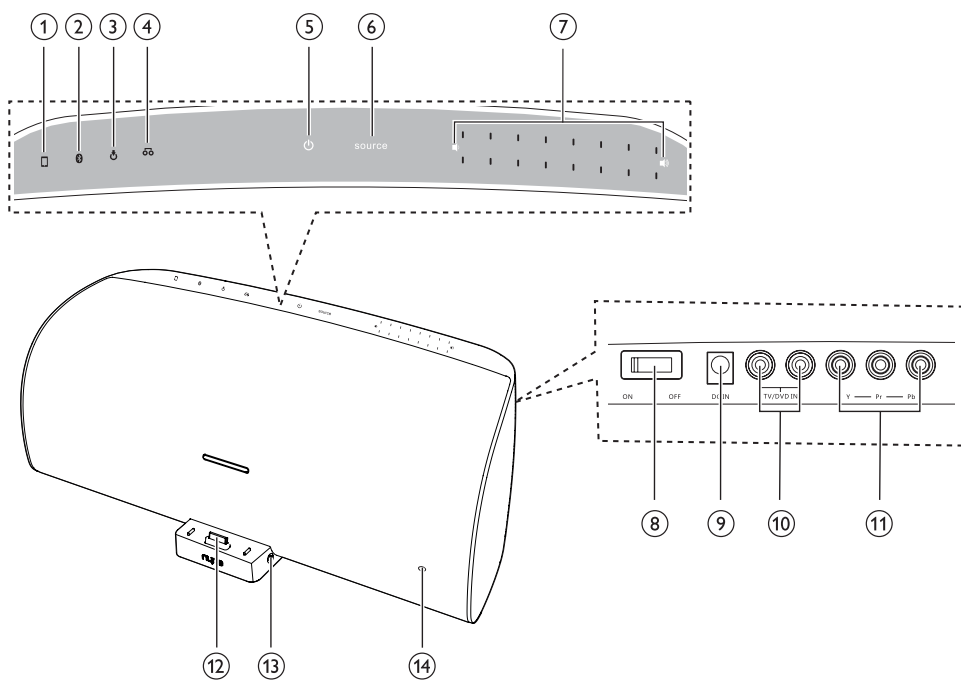

① **□ indicador**

- Se ilumina en modo puerto.

② **📶 indicador**

- Se ilumina en modo Bluetooth.

③ **🔊**

- Se ilumina en modo de entrada de audio de 3,5 mm (AUX).

④ **📏 indicador**

- Se ilumina en modo de entrada de audio RCA.

⑤ **🔌 botón táctil**

- Enciende el dispositivo o cambia a modo espera.

⑥ **SOURCE botón táctil**

- Selecciona una fuente de audio: iPod (puerto), BT (Bluetooth), AUX (entrada de audio de 3,5 mm) o RCA (entrada de audio blanca/roja).

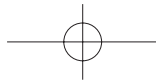

⑦ Control táctil de volumen

- Deslice a la derecha o a la izquierda para aumentar o disminuir el volumen.

⑧ ON / OFF

- Conecta o desconecta la fuente de alimentación al dispositivo.

⑨ DC IN

- Conecta el adaptador de alimentación a una fuente de alimentación CA.

⑩ TV / DVD IN

- Conecta un dispositivo auxiliar, como TV o DVD, por medio de los cables de audio (blanco/rojo, no proporcionados).

⑪ Y — Pr — Pb

- Conecta el dispositivo a una TV con los cables de vídeo componente (rojo/azul/verde; no proporcionado)

⑫ Puerto de conexión para iPod/iPhone/iPad

⑬ AUX IN

- Conecta un dispositivo auxiliar, como un reproductor MP3, por medio del cable de audio proporcionado de 3,5 mm.

⑭ Indicador de estado/ alimentación

- Se enciende en rojo en modo espera.
- En modo Bluetooth, parpadea lentamente cuando no hay configurada una conexión Bluetooth.
- En modo Bluetooth, permanece en azul tras haber realizado correctamente la conexión Bluetooth.
- Parpadea brevemente en rojo y azul durante cualquier cambio de configuración o fuente.

- Se ilumina en azul en modo de entrada de audio por puerto, MP3 o RCA.

Mando a distancia

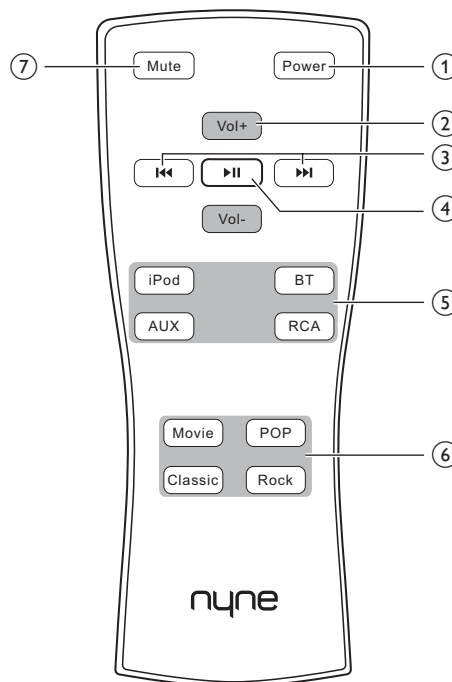

① Power

- Enciende el dispositivo o cambia a modo espera.

② VOL+ / VOL-

- Subir/Bajar el volumen.

③ ⏮ / ⏭

- En modo de conexión por puerto/ Bluetooth, presione una vez para pasar a la siguiente canción o a la anterior.
- En modo de conexión por puerto/ Bluetooth, presione y mantenga presionado para rebobinar o avanzar rápido.

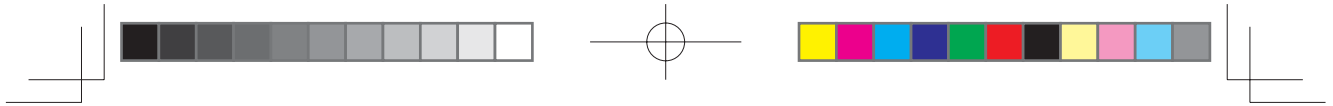

④ **▶||**

- En modo puerto/Bluetooth, pausa o reinicia la reproducción de música/vídeo.

⑤ **Teclas de selección de fuente**

- Selecciona una fuente de audio: iPod (puerto), BT (Bluetooth), AUX (entrada de audio de 3,5 mm) o RCA (entrada de audio blanca/roja).

⑥ **Teclas de selección de los efectos de sonido**

- Seleccione un efecto de sonido: película, pop, clásica o rock.

⑦ **Mute**

- Silencio o reinicia el sonido.

Español

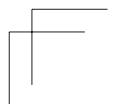
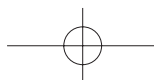
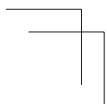

3 Preparación

Desembalar

Desembalaje e identificación de los elementos dentro de su embalaje.

- 1 altavoz con puerto Bluetooth
- 1 mando a distancia (con batería de celda de botón CR2025)
- 1 adaptador de alimentación CA
- 1 cable de audio de 3,5 mm
- 1 manual del usuario
- 1 guía rápida del usuario
- 1 tarjeta de garantía

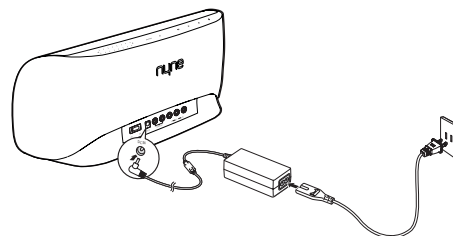

Conecte el adaptador de corriente.

- Un extremo del cable se conecta a la toma de alimentación **DC IN** en la parte trasera del dispositivo
- conecte el enchufe del cable de alimentación a la toma de pared

Poner en funcionamiento el mando a distancia

Conecte a la fuente de alimentación

⚠ Advertencia:

- Asegúrese de que el voltaje de la fuente de alimentación está dentro del rango indicado en la etiqueta de clasificación situada en la parte trasera del dispositivo.
- Si necesita otras conexiones (como la conexión de audio y vídeo), complete estas conexiones antes de conectar a la fuente de alimentación.

⚠ Advertencia:

- Para reducir el riesgo de explosión, mantenga las pilas alejadas de fuentes de calor, luz solar directa o fuego.
- Para reducir el riesgo de daños, quite las pilas cuando no vaya a utilizar el mando a distancia durante un periodo de tiempo prolongado.

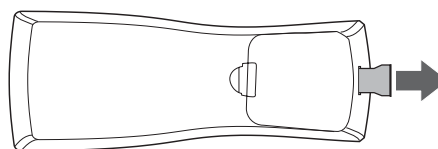

Quite la etiqueta de protección en el compartimento de las pilas en la parte de atrás del mando a distancia.

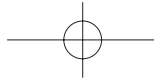

Para cambiar las pilas del mando a distancia:

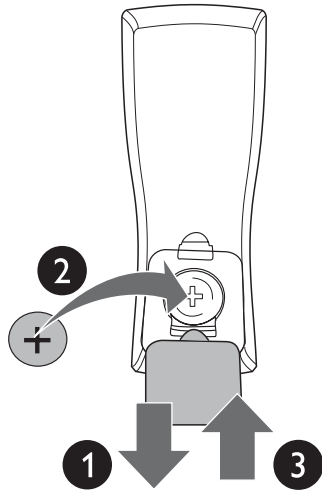

- 1 Quite la tapa del compartimento de las pilas.
- 2 Cambie la batería vieja por una nueva (tipo: CR2025) con la polaridad correcta.
- 3 Coloque de nuevo la tapa de las pilas.

- Se iluminará el indicador de la última fuente de audio seleccionada.
- El indicador de volumen en el pulsador táctil del volumen se ilumina.
- El indicador de luz/estado parpadea en rojo y azul de forma alternativa durante unos breves instantes y después queda encendido en azul.



Consejo:

- Si el dispositivo se enciende en la fuente Bluetooth, el indicador de alimentación/estado parpadea en azul cuando no se ha configurado ninguna conexión Bluetooth.

Para poner el dispositivo en modo espera:

- Presione de nuevo **Power** en el mando a distancia (o  en el panel superior).

Encienda el dispositivo

- 1 Gire el interruptor **ON / OFF** que se encuentra en parte trasera del dispositivo a posición **ON**.
 - El indicador de estado/alimentación se enciende en rojo en la parte frontal del dispositivo.
- 2 Presione **Power** en el mando a distancia (o  en el panel superior).

4 Funcionamiento

Utilice los controles básicos de volumen

Puede utilizar los controles de volumen básicos en cualquier modo de entrada de audio, como conexión por puerto/entrada de audio 3,5 mm (AUX), Bluetooth y RCA.

- Presione **VOL+** / **VOL-** repetidamente en el mando a distancia (o deslice el control de volumen táctil en el panel superior a la derecha o a la izquierda) para ajustar el volumen.
 - El indicador de volumen en el control de volumen táctil cambia de color según sube o baja el volumen.
- Presione **Mute** en el mando a distancia para silenciar la salida de sonido.
- Presione **Mute** de nuevo en el mando a distancia para volver a activar el sonido.
- Presione **Movie**, **POP**, **Classic**, o **Rock** en el mando a distancia para seleccionar su efecto de sonido preferido.

Reproducir y cargar su iPod/iPhone/Pad por medio del dispositivo

Puede reproducir y cargar los siguientes modelos de iPod, iPhone, e iPad utilizando este dispositivo:

Made for.

- iPad 2
- iPad
- iPhone 4S
- iPhone 4
- iPhone 3GS
- iPod nano (3era, 4ª, 5ª y 6ª generación)
- iPod touch (3era, 4ª, 5ª y 6ª generación)

Nota:

- Si tiene una carcasa protectora en su iPod/iPhone/iPad, puede que necesite quitarla primero.

Conecte al puerto su iPod/iPhone/iPad

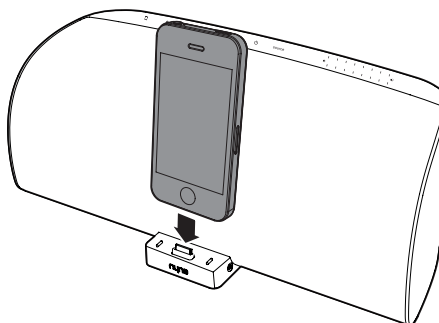

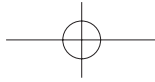

Conecte su iPod/iPhone/iPad en el puerto de conexión en la parte superior del dispositivo.

- El dispositivo reconoce la fuente del puerto de manera automática.
- Indicador  en el panel superior se ilumina.
- El dispositivo comienza a cargar su iPod/iPhone/iPad.

Reproducir música desde el iPod/iPhone/iPad conectado

Cuando conecta su iPod/iPhone/iPad al dispositivo, la música comienza a reproducirse automáticamente siempre que haya música en la biblioteca de su iPod. Si la música no comienza a reproducirse automáticamente, reproduzca la música manualmente en su iPod/iPhone/iPad.

Durante la reproducción de la música, puede:

- Presione **⏮** / **⏭** en el mando a distancia para saltar a la canción anterior/siguiente.
- Presione **⏮** / **⏭** en el mando a distancia para avanzar rápido/rebobinar una canción.
- Presione **⏸** en el mando a distancia para pausar o reanudar la reproducción de música.

Reproducir vídeo desde el iPod/iPhone/iPad conectado

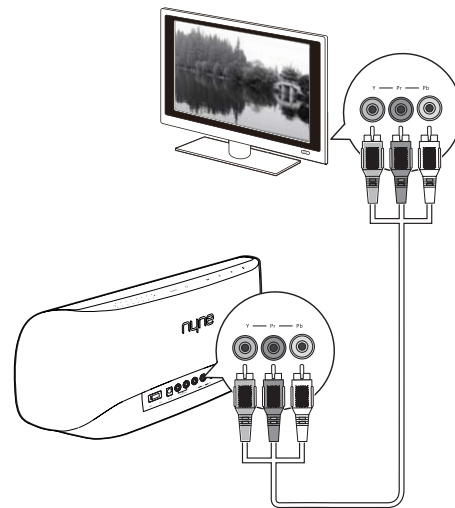

1 Conecte el dispositivo a una TV con los cables de vídeo componente (rojo/azul/verde; no proporcionado)

2 Comience a reproducir el vídeo en su iPod/iPhone/iPad.

- El vídeo se reproduce en la TV con salida de sonido desde el altavoz con conexión Bluetooth.

Durante la reproducción de vídeo, puede:

- Presione y mantenga presionado **⏮** / **⏭** en el mando a distancia para avanzar rápido/rebobinar.
- Presione **⏸** en el mando a distancia para pausar o reanudar la reproducción del vídeo.

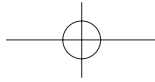

Para cambiar y reproducir el vídeo en su iPod/iPhone/iPad:

- Presione y mantenga presionado ►|| en el mando a distancia.

Para cambiar y volver a reproducir el vídeo en la TV:

- Presione y mantenga presionado ►|| de nuevo en el mando a distancia.

Reproducir música desde un dispositivo Bluetooth conectado

Sincronizar con un dispositivo habilitado para Bluetooth.

Antes de utilizar la característica de Bluetooth de su NH-5000 por primera vez, es necesario que conecte la unidad NH-5000 con otro dispositivo con función Bluetooth, como un iPod/iPhone/iPad, smartphone Android, PC o Mac..

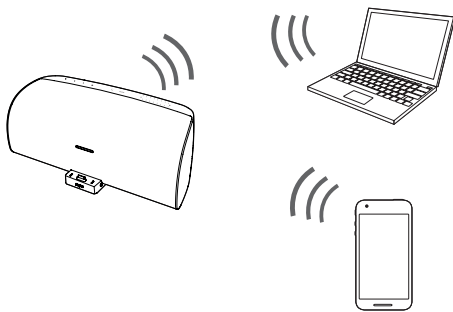

Nota:

- Asegúrese de que el NH-5000 y el dispositivo inalámbrico a conectar se encuentran a una distancia detectable (32 pies o 10 m).

1 Presione **BT** en el mando a distancia (o **SOURCE** en el panel superior) varias veces para entrar en modo Bluetooth.

☞ El indicador de alimentación/encendido parpadea en azul.

☞ El indicador  en el panel superior se ilumina y comienza a parpadear.

☞ El dispositivo entra automáticamente en modo sincronización.

2 Habilite la función Bluetooth en el dispositivo que vaya a sincronizar con el NH-5000.

☞ El dispositivo sincronizado con el NH-5000 entra en el modo búsqueda del Bluetooth.

☞ Después de unos instantes, se muestra "NH-5000" en la lista de equipos Bluetooth en el dispositivo que va a sincronizar con el NH-5000.

3 Seleccione "NYNE NH-5000" en el dispositivo que va a sincronizar con el NH-5000 para iniciar la sincronización (si se le solicita, introduzca la contraseña "0000").

☞ Una vez realizada correctamente la sincronización y la conexión, el indicador  en el panel superior deja de parpadear y el indicador de estado/alimentación se enciende en azul.

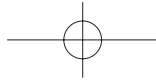
 **Consejo:**

- Tras la sincronización y conexión correctas, si su dispositivo no se conecta automáticamente la siguiente vez con su NH-5000, puede que necesite seleccionar el nombre del dispositivo NH-5000 desde la lista Bluetooth de su dispositivo sincronizado para configurar de nuevo la conexión Bluetooth.

Reproducir música desde un dispositivo Bluetooth conectado.

 **Notas:**

- Para reproducir/controlar la música de forma inalámbrica por medio del altavoz inalámbrico Bluetooth, asegúrese de que el dispositivo sincronizado con el NH-5000 sea compatible con los perfiles Bluetooth A2DP/AVRCP. Consulte el manual del dispositivo sincronizado para obtener información adicional.
- Asegúrese de que se ha realizado correctamente la conexión Bluetooth entre el dispositivo sincronizado y el NH-5000.

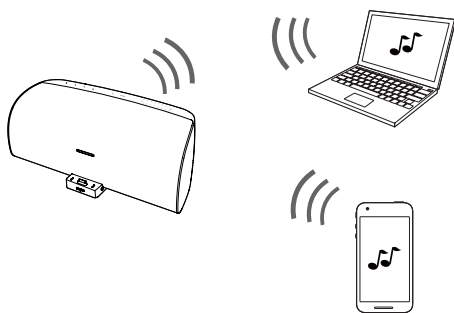

Comience a reproducir la música en el dispositivo conectado y sincronizado al NH-5000.

- Puede escuchar música desde el altavoz Bluetooth multifunción.

Durante la reproducción de la música, puede:

- Presione **⏮** / **⏭** en el mando a distancia para saltar a la canción anterior/siguiente.
- Presione **⏸** en el mando a distancia para pausar o reanudar la reproducción de música.

Escuchar desde un dispositivo auxiliar

Puede escuchar música desde un dispositivo auxiliar bien por medio de la entrada de audio de 3,5 mm (**AUX IN**) en el lateral derecho del puerto o las clavijas **TV / DVD IN** (blanca/roja) en el panel trasero del altavoz Bluetooth multifunción.

Para utilizar la entrada de audio de 3,5 mm:

 **Nota:**

- Asegúrese de que el dispositivo auxiliar tenga una toma de auriculares de 3,5 mm.

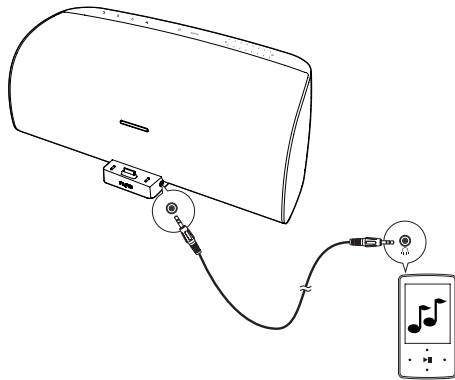

- 1 Conecte el cable de audio de 3,5 mm proporcionado.
 - un extremo a la toma de entrada de audio de 3,5 mm (**AUX IN**) en la parte derecha del puerto.
 - y el otro extremo a la toma de auriculares de 3,5 mm en cualquier dispositivo auxiliar.

☞ El indicador  en el panel superior se ilumina.

☞ El dispositivo cambia automáticamente a modo de reproducción de fuente de audio 3,5 mm (AUX).
- 2 Comience a reproducir música en el dispositivo auxiliar.

Para utilizar las tomas **TV / DVD IN** (blanca/roja):

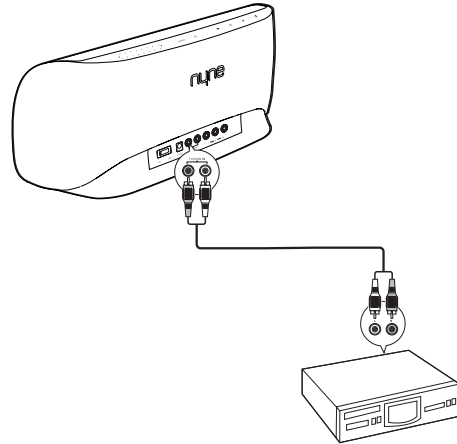

- 1 Conecte los cables de audio (blanco/rojo; no proporcionados).
 - un extremo a las tomas (blanco/rojo) **AUX IN L/R** en la parte trasera del dispositivo
 - y el otro extremo a las tomas (blanca/roja) en el dispositivo auxiliar,
- 2 Presione **RCA** en el mando a distancia (o **SOURCE** repetidamente en el panel superior) para seleccionar la fuente RCA.

☞ El indicador  en el panel superior se ilumina.
- 3 Comience a reproducir música en el dispositivo auxiliar.

5 Especificaciones

Las especificaciones técnicas podrán ser modificadas sin previo aviso.

Español

General

Alimentación CA	Entrada: 100-240V~50/60Hz 1500mA Salida: 22V  2500mA
Consumo de electricidad	50W
Consumo en modo espera	≤0.8W
Medidas (A x A x F)	400mm x 167mm x 203mm
Peso	3,5kg (neto)

Amplificador

Potencia de salida (Canal D/I nominal)	2 x 15 W + 30 W
Respuesta de frecuencia (Canal D/I)	30Hz - 20kHz a +/- 3dB
Sensibilidad (D/I)	500mV
Señal a proporción de ruido	≥75dB

6 Preguntas frecuentes (FAQ)

Nunca intente reparar usted mismo el dispositivo, anulará la garantía. Cuando tenga algún problema, lea la sección de preguntas frecuentes antes de llevar el dispositivo a reparar. También puede visitar www.nyne.com/support para obtener asistencia.

Póngase en contacto con el proveedor en los siguientes casos:

- El cable se rompe o falla.
- Pulveriza algún líquido o cae líquido sobre la unidad.
- El dispositivo ha quedado expuesto a lluvia o humedad.
- El dispositivo se ha caído o presenta daños.
- El rendimiento del dispositivo se reduce sustancialmente.

¿Por qué no enciende?

- Compruebe si el cable está bien conectado, tanto a la fuente de alimentación como al dispositivo.
- Compruebe que la toma tenga alimentación.
- Compruebe si ha girado el interruptor **ON / OFF** que se encuentra en parte trasera del dispositivo a posición **ON**.

¿Por qué no hay sonido o el sonido está distorsionado?

- Presione **VOL+ / VOL-** repetidamente en el mando a distancia (o deslice el control de volumen táctil en el panel superior a la derecha o a la izquierda) para ajustar el volumen.

- Presione **Movie, POP, Classic**, o **Rock** en el mando a distancia para seleccionar su efecto de sonido preferido.
- Compruebe que el volumen no esté silenciado. Presione **Mute** en el mando a distancia para volver a activar el sonido.
- Asegúrese de haber seleccionado una fuente de audio para reproducir.
- Si ha seleccionado como fuente el puerto, compruebe si ha conectado bien el iPod/iPhone/iPad. Si tiene una carcasa protectora en su iPod/iPhone/iPad, quítela y vuelva a intentarlo.
- Si ha seleccionado como fuente Bluetooth, compruebe si el dispositivo Bluetooth conectado soporta el perfil Bluetooth A2DP. Consulte el manual del usuario del dispositivo para obtener más información.
- Si ha seleccionado la fuente Bluetooth, compruebe si se ha realizado la conexión inalámbrica entre el dispositivo sincronizado y el NH-5000.
- Si está escuchando desde un dispositivo auxiliar, compruebe lo siguiente:
 - Asegúrese de que ha iniciado la reproducción en el dispositivo auxiliar.
 - Pruebe a ajustar el volumen en el dispositivo auxiliar.
 - Compruebe si el cable de RCA a 3,5 mm o los cables de audio (blanco/rojo) están bien conectados al altavoz Bluetooth y al dispositivo auxiliar.

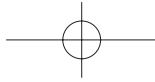

¿Por qué no hay imagen en la TV o la imagen se ve distorsionada?

- Compruebe si los cables del vídeo componente están bien conectados, tanto al dispositivo como a la TV.
- Compruebe si está encendida la televisión.
- Compruebe si ha seleccionado la fuente de entrada correcta en la TV.
- Compruebe que se esté reproduciendo el vídeo en la pantalla de su iPod/iPhone/iPad. Si es así, presione y mantenga presionado ►|| en el mando a distancia para cambiar el modo a reproducción en TV.
- Ajuste la proporción del aspecto en la TV.

¿Por qué no encuentro "NH-5000" en el dispositivo sincronizado con la unidad NH-5000?

- Compruebe si ha encendido el NH-5000.
- Asegúrese de haber habilitado la función Bluetooth en el dispositivo sincronizado con el NH-5000.
- Puede que no haya sincronizado el dispositivo con el NH-5000. Repita el proceso de sincronización.
- Compruebe si el NH-5000 está conectado inalámbricamente a otro dispositivo sincronizado. El NH-5000 solamente soporta una conexión inalámbrica al mismo tiempo.

¿Por qué no puedo controlar la reproducción de la música por medio del NH-5000?

- Compruebe si el dispositivo sincronizado soporta el perfil Bluetooth AVRCP. Consulte el manual del usuario del dispositivo para obtener más información.

¿Por qué no hay respuesta cuando utilizo el mando a distancia para manejar el dispositivo?

- Acérquese más e inténtelo de nuevo.
- Dirija el mando a distancia directamente a la parte frontal del dispositivo.
- Puede que la pila esté agotada. Cambie la pila por otra con la polaridad correcta.

¿Por qué no se carga mi iPod/iPhone/iPad después de conectarlo?

- Compruebe si el cable está bien conectado, tanto a la fuente de alimentación como al dispositivo.
- Compruebe que esté conectado correctamente su iPod/iPhone/iPad.
- Compruebe si ha girado el interruptor **ON / OFF** que se encuentra en parte trasera del dispositivo a posición **ON**.

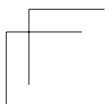
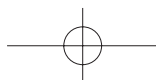
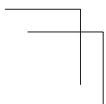
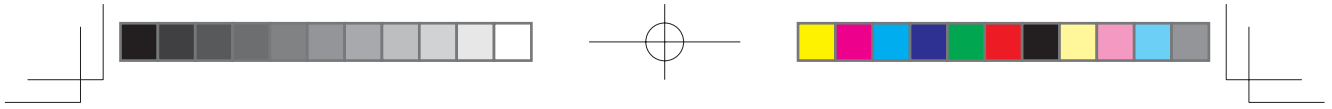

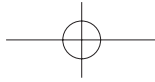

Contenu

1	Important	42
	Sécurité	42
	Remarque	44
2	Introduction	46
	Qu'est-ce que la technologie Bluetooth ?	46
	Présentation du NH-5000	46
	Présentation générale	47
3	Préparation	50
	Déballage	50
	Raccorder l'alimentation.	50
	Préparer la télécommande à l'utilisation	50
	Allumer l'appareil.	51
4	Utilisation	52
	Utiliser les commandes de base du volume	52
	Utiliser et recharger votre iPod/iPhone/iPad via l'appareil	52
	Écoute à partir d'un appareil connecté en Bluetooth	53
	Écoute à partir d'une source auxiliaire	55
5	Caractéristiques techniques	56
6	Questions fréquentes (FAQ)	57

1 Important

Sécurité



Le symbole éclair avec flèche dans un triangle équilatéral est destiné à alerter l'utilisateur de la présence de câblage non-isolé transportant une tension dangereuse à l'intérieur de l'appareil et pouvant être d'une puissance suffisante pour constituer un risque d'électrocution pour les personnes.



Le point d'exclamation dans un triangle équilatéral est destiné à alerter l'utilisateur de la présence d'importantes instructions de fonctionnement et d'entretien dans la documentation accompagnant le produit.

Lisez attentivement ces instructions avant toute utilisation.

Conserver ces instructions pour référence future.

Suivez toutes les instructions d'installation, d'utilisation et d'entretien de l'appareil.

Afin d'éviter toute inclinaison pouvant conduire à une chute, placez l'appareil sur une surface plane et dure.

Coupez l'alimentation avant tout nettoyage de l'appareil. Nettoyez avec un chiffon doux et sec.

Afin d'en assurer la compatibilité, utilisez uniquement les accessoires recommandés par le fabricant.

Lorsque l'appareil est rapidement déplacé d'un environnement froid à un environnement chaud, un phénomène de condensation peut se produire dans le boîtier de l'appareil. Avant toute utilisation, laissez l'appareil dans l'environnement chaud jusqu'à ce que l'humidité s'évapore.

Tenir l'appareil éloigné de toutes sources de chaleur, telles qu'un radiateur, un four, un amplificateur, des flammes nues ou la lumière directe du soleil.

Ne jamais obstruer les orifices de ventilation.

- Ne pas exposer l'appareil au sable ou à la poussière, ou le couvrir avec des objets tels que des journaux, des nappes, ou des rideaux.
- Ne pas faire fonctionner l'appareil dans une armoire fermée. Laissez suffisamment d'espace libre autour de l'appareil pour permettre une ventilation adéquate.

Tenir l'appareil éloigné de toute source d'humidité. Ne jamais exposer l'appareil à la pluie, à des gouttes d'eau ou risques d'éclaboussures. En cas d'entrée d'eau dans l'appareil, débranchez le cordon d'alimentation et contactez votre revendeur. La poursuite de l'utilisation dans ce cas peut entraîner un incendie ou un choc électrique.

Assurez-vous que la tension d'alimentation se situe dans la plage indiquée sur l'étiquette de l'appareil ou de l'adaptateur. En cas d'incertitude concernant le type d'alimentation, consultez votre revendeur ou la compagnie d'électricité locale.

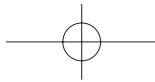

Ne supprimez pas la sécurité de la prise polarisée ou permettant la mise à la terre. Une prise polarisée possède deux lames dont l'une est plus large que l'autre. Une prise avec mise à la terre possède deux broches mâles identiques et une troisième broche femelle pour mise à la terre. La lame large ou la troisième broche est destinée à votre sécurité. Si la prise fournie n'est pas compatible avec votre prise murale, consultez un électricien pour remplacer la prise obsolète.

Lorsqu'il est connecté à une prise de courant, l'appareil est en permanence alimenté. Pour couper complètement l'alimentation, débranchez le cordon d'alimentation.

Lorsque vous débranchez le cordon d'alimentation, toujours saisir la prise et non le cordon.

Ne surchargez pas les câbles et rallonges. Une surcharge peut être cause d'incendie ou de choc électrique.

La prise de courant doit être situé près de l'appareil et être facilement accessible.

Lorsque la prise d'alimentation ou un adaptateur est utilisé comme dispositif de déconnexion, ce dispositif doit rester facilement accessible.

En cas d'orages ou lorsque l'appareil ne doit pas être utilisé pendant une longue période, débranchez toujours le cordon d'alimentation. Tirer sur le cordon d'alimentation peut endommager les fils à l'intérieur du cordon entraînant ainsi des risques d'incendie ou de choc électrique.

Ne tentez pas de réparer ou d'effectuer une intervention

d'entretien de l'appareil vous-même. Ouvrir ou retirer le capot du boîtier peut vous exposer à des chocs électriques, et autres dangers électriques. En cas de nécessité de réparation, contactez votre revendeur et faites appel à un personnel qualifié.

Ne pas utiliser l'appareil en cas d'anomalie de fonctionnement. En cas d'apparition de fumée ou d'une odeur inhabituelle, débranchez le cordon d'alimentation et contactez immédiatement votre revendeur. Ne tentez pas de réparer l'appareil vous-même.

Évitez d'utiliser des appareils ayant subis une chute ou endommagés. En cas de chute de l'appareil et si le boîtier est endommagé, les composants internes peuvent ne pas fonctionner normalement. Débranchez immédiatement le cordon d'alimentation et contactez votre revendeur pour réparation. La poursuite de l'utilisation de l'appareil peut être cause d'incendie ou de choc électrique.

Avant de déplacer l'appareil, veillez à d'abord débrancher le cordon d'alimentation et tous les autres câbles.

Afin de réduire le risque de choc électrique, ne touchez aucun connecteur avec les mains mouillées.



N'utilisez que le support roulant, le trépied, ou la table recommandés par le fabricant, ou vendu avec l'appareil. Lorsqu'un support roulant est utilisé, apportez la plus grande attention aux déplacements de l'ensemble afin d'éviter tout dégâts pouvant résulter d'un basculement éventuel.

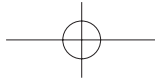

Ne jamais retirer le boîtier de l'appareil.

Ne jamais lubrifier un élément de l'appareil quel qu'il soit.

Ne placez jamais l'appareil au-dessus d'un autre équipement électrique quel qu'il soit.

Les piles bouton sont dangereuses en cas d'ingestion ! Conservez les piles hors de portée des enfants.

Remarque

Modification

Toute modification (exemple retrait de la grille haut-parleur) apportée à l'appareil, sans l'autorisation préalable du fabricant, est susceptible d'entraîner l'annulation de votre garantie et de votre droit à utiliser l'appareil.

Déclaration de conformité FCC

Cet équipement a été testé et déclaré conforme aux limites spécifiées pour un appareil numérique de classe B, conformément à la section 15 des règles de la FCC. Ces limites sont conçues pour fournir une protection raisonnable contre les interférences nuisibles dans une installation résidentielle. Cet équipement génère, utilise et peut émettre des ondes radio et, s'il n'est pas installé et utilisé conformément aux instructions du manuel, est susceptible d'entraîner des interférences nuisibles aux communications radio. Cependant,

il n'existe aucune garantie que des interférences ne se produiront pas en cas d'installation particulière. Si cet équipement provoque des interférences nuisibles à la réception radio ou télévision, effet pouvant être déterminé en l'allumant et en l'éteignant, l'utilisateur est encouragé à essayer de remédier à ce problème d'interférences à l'aide d'une ou plusieurs des mesures suivantes :

- Déplacer l'antenne de réception.
- Augmenter la distance entre l'appareil et le récepteur.
- Brancher l'appareil dans une prise appartenant à un circuit différent de celui sur lequel est branché le récepteur.
- Demander les conseils du revendeur ou d'un technicien radio/TV.

Cet appareil est conforme aux règles de la FCC.

L'utilisation est soumise aux deux conditions suivantes :

- 1** Cet appareil ne doit pas causer d'interférences nuisibles, et
- 2** cet appareil doit supporter toute les interférences reçues, incluant les interférences pouvant provoquer un fonctionnement indésirable.

Ce dispositif est conforme aux limites d'exposition de rayonnement RF de la FCC pour un environnement non contrôlé.

Cet appareil et son antenne (s) ne doivent pas être situés en un seul et même lieu et trop proches d'une autre antenne ou émetteur.

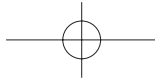

Recyclage

Emballage

Respectez les réglementations locales relatives à l'élimination des matériaux d'emballage.

Ancien produit et pile (s)

L'ancien produit ne doit pas être traité comme déchet ménager. Respectez les réglementations locales, et déposer l'ancien produit et le ou les pile (s) au point de collecte approprié pour le recyclage des produits électriques et électroniques et des piles et batteries. L'élimination correcte de ces produits permet d'éviter des conséquences potentiellement négatives sur l'environnement et la santé humaine. Pour plus d'informations, consulter les autorités locales ou votre distributeur.



Il s'agit d'un appareil de classe II avec double isolation, et aucune mise à la terre n'est prévue.

fonctionnement de cet appareil ou de sa conformité avec les normes de sécurité et réglementations en vigueur. Veuillez noter que l'utilisation de cet accessoire avec votre iPod, iPhone ou iPad est susceptible d'affecter les performances sans fil.

iPhone, iPod nano, et iPod touch sont des marques déposées d'Apple Inc, enregistrées aux États-Unis et dans d'autres pays. iPad est une marque déposée de Apple Inc.

Bluetooth®

Le nom de marque et les logos Bluetooth sont la propriété de Bluetooth SIG, Inc et toute utilisation de ces marques par Nyne Multimedia Inc est sous licence.

Copyright



« Conçu pour l'iPod », « Conçu pour l'iPhone », et « Conçu pour l'iPad » signifie qu'un accessoire électronique a été conçu pour se connecter respectivement à un iPod, un iPhone ou un iPad, et a été certifié par le développeur comme répondant aux normes de performance Apple . Apple n'est pas responsable du



2 Introduction

Qu'est-ce que la technologie Bluetooth ?

Le Bluetooth® est une technologie permettant la transmission de données sans fil sur une courte distance entre des appareils numériques. En règle générale, les appareils compatibles Bluetooth se connectent sans fil dans un rayon de 10 m (32 pieds).

Pour que deux appareils compatibles Bluetooth puissent communiquer ensemble pour effectuer une certaine fonction, les deux appareils doivent être compatibles avec le même profil Bluetooth prenant en charge cette fonction.

- Écouter de la musique à partir de votre iPod/iPhone/iPad
- Lire des vidéos à partir de votre iPod/iPhone/iPad sur le grand écran d'un téléviseur connecté à l'appareil par le biais de câbles vidéo composite
- Lire de la musique provenant d'un téléphone mobile ou d'une source audio compatible avec le protocole A2DP, tel qu'un iPod/iPhone/iPad, un smartphone sous Android, un PC ou un Mac
- Lire de la musique à partir d'un appareil auxiliaire connecté.

Présentation du NH-5000

Nous vous remercions d'avoir choisi notre produit.

Il s'agit d'une station d'accueil avec hauts-parleurs intégrés, portable disposant de la technologie Bluetooth 2.1.

Cet appareil est compatible avec les profils Bluetooth suivants :

- A2DP-(Advanced Audio Distribution Profile)
- AVRCP - Audio/Video Remote Control Profile

Avec cet appareil, vous pouvez :

- Connecter et recharger votre iPod/iPhone/iPad

Présentation générale

Base

Français

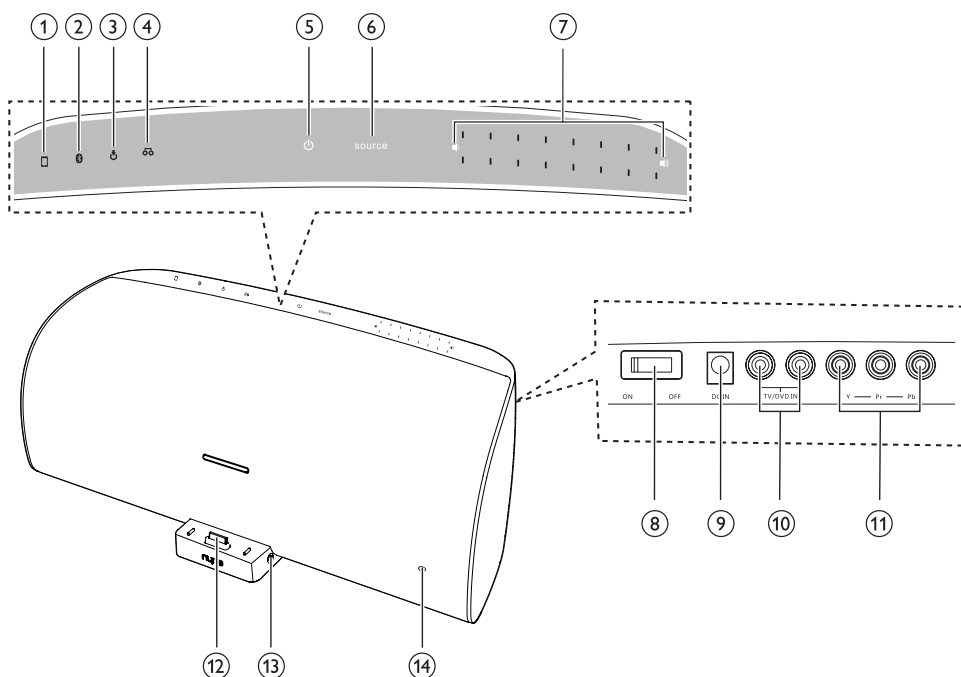

① **Voyant**

- S'allume en mode dock.

② **Voyant**

- S'allume en mode Bluetooth.

③ **Voyant**

- S'allume lorsqu'un appareil est connecté via l'entrée audio 3,5 mm.

④ **Voyant**

- S'allume lorsqu'un appareil est connecté via RCA audio

⑤ **Bouton tactile**

- Allume l'appareil ou passe en mode veille

⑥ **SOURCE Bouton tactile**

- Sélectionne une source audio : iPod (dock), BT (Bluetooth), AUX (entrée audio 3,5 mm), ou RCA (connecteur audio blanc/rouge).

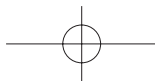

⑦ Pavé tactile de commande du volume

- Glissez vers la gauche ou la droite pour diminuer ou augmenter le volume.

⑧ ON / OFF

- Activer ou désactiver l'alimentation de l'appareil.

⑨ DC IN

- Relie l'appareil à une prise secteur.

⑩ TV / DVD IN

- Se connecter à un dispositif auxiliaire, tel qu'une TV, un lecteur DVD, au moyen de câbles audio (blanc/rouge, non fournis).

⑪ Y — Pr — Pb

- Se connecter à un téléviseur par le biais de câbles vidéo composite (rouge/bleu/vert, non fournis).

⑫ Port de connexion pour iPod/ iPhone/iPad

⑬ AUX IN

- Se connecter à un appareil auxiliaire, tel qu'un lecteur MP3, au moyen du câble audio 3,5 mm fourni.

⑭ Voyant d'alimentation

- Reste rouge en mode veille.
- En mode Bluetooth, bleu clignotant lorsqu'aucune liaison Bluetooth n'est établie.
- En mode Bluetooth, bleu fixe une fois la liaison Bluetooth établie.
- Clignote brièvement en rouge et bleu lors d'un changement de source ou de paramètre.
- Bleu fixe en mode dock, MP3 ou RCA audio.

Télécommande

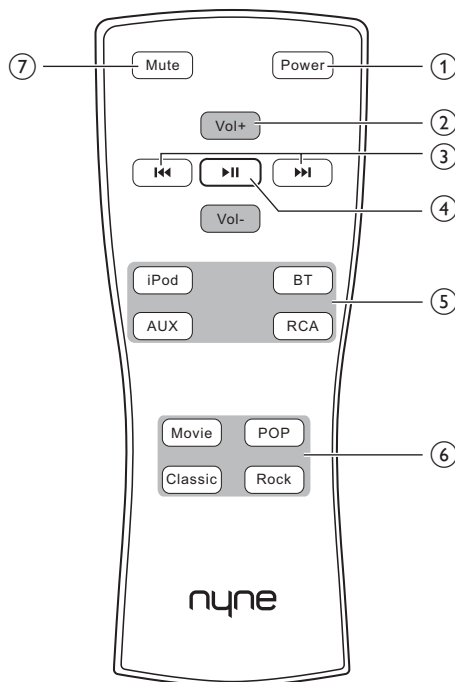

① Power

- Allume l'appareil ou passe en mode veille

② VOL+ / VOL-

- Baisse et hausse du volume.

③ ◀▶

- En mode dock ou Bluetooth, appuyez pour passer à la chanson précédente ou suivante.
- En mode dock ou Bluetooth, maintenez l'appui pour l'avance ou le retour rapide.

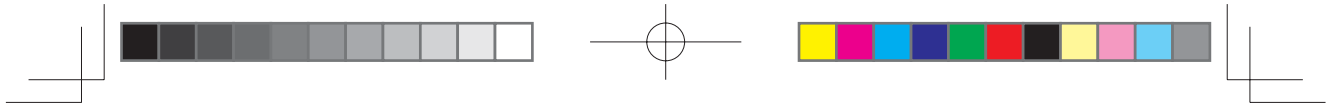

④ **▶||**

- En mode dock ou Bluetooth, mettre en pause ou reprendre la lecture de musique ou de vidéo.

⑤ **Touches de sélection de source**

- Sélectionne une source audio : iPod (dock), BT (Bluetooth), AUX (entrée audio 3,5 mm), ou RCA (connecteur audio blanc/rouge).

⑥ **Touches de sélection de l'effet sonore**

- Sélection d'un effet sonore : cinéma, pop, classique ou rock.

⑦ **Mute**

- Muet ou réactiver le son.

Français

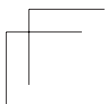
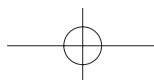
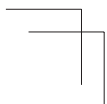
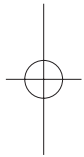

3 Préparation

Déballage

Déballiez et identifiez les éléments présents dans votre colis.

- 1 x station d'accueil haut-parleur Bluetooth
- 1 x télécommande (avec pile bouton CR2025)
- 1 x adaptateur AC
- 1 x Câble audio 3,5 mm
- 1 x manuel utilisateur
- 1 x guide d'utilisation rapide
- 1 x carte de garantie

Raccorder l'alimentation.

⚠ Avertissement :

- Assurez-vous que la tension d'alimentation se situe dans la plage indiquée sur l'étiquette de spécifications située au dos de l'appareil.
- Au cas où vous avez besoin d'autres connexions (telles que la connexion audio ou vidéo), effectuez ces connexions avant la mise en marche de l'appareil.

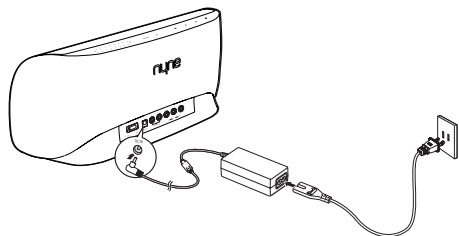

Port de connexion de l'adaptateur secteur.

- connectez le câble au **DC IN** connecteur femelle situé à l'arrière de l'appareil
- Branchez la prise d'alimentation à la prise murale

Préparer la télécommande à l'utilisation

⚠ Avertissement :

- Pour réduire le risque d'explosion, maintenez les piles éloignées d'une source de chaleur ou du soleil direct.
- Pour réduire le risque de dommages, retirez la pile lorsque la télécommande ne doit pas être utilisée pendant une période prolongée.

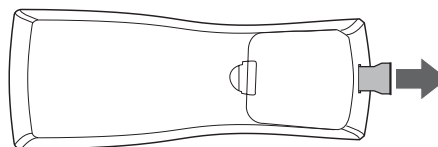

Retirez la languette de protection apparaissant sur le couvercle du compartiment à pile au dos de la télécommande.

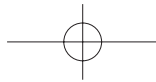

Remplacement de la pile de la télécommande :

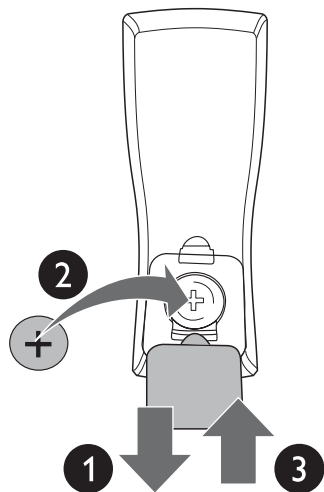

- 1 Retirez le couvercle du compartiment à pile.
- 2 Remplacez la pile usagée par une neuve (type : CR2025) en respectant la polarité.
- 3 Remplacez correctement le couvercle du compartiment à pile.

- Les barres du voyant de volume du pavé tactile s'éclairent.
- Le voyant d'alimentation clignote alternativement en rouge et bleu pendant une courte période puis reste bleu.

Français



Astuce :

- Si l'appareil bascule sur la source Bluetooth, le voyant d'alimentation clignote en bleu lorsqu'aucune connexion Bluetooth n'est établie.

Allumer l'appareil ou passer en mode veille :

- Appuyez une nouvelle fois sur **Power** sur la télécommande (ou sur  sur le panneau supérieur).

Allumer l'appareil.

- 1 Positionnez l'interrupteur **ON / OFF** situé à l'arrière de l'appareil sur la position **ON**.
 - L'indicateur d'alimentation situé à l'avant de l'appareil s'allume en rouge.
- 2 Appuyez sur **Power** sur la télécommande (ou appuyez sur  sur le panneau supérieur).
 - Le voyant de la dernière source audio sélectionnée s'allume.

4 Utilisation

Utiliser les commandes de base du volume

Vous pouvez utiliser les commandes de base du volume dans n'importe quel mode d'entrée audio, tels que dock, jack 3,5 mm, Bluetooth, RCA ou AUX.

- Appuyez plusieurs fois sur **VOL+ / VOL-** la télécommande (ou glissez le doigt vers la droite ou la gauche sur le pavé tactile de volume du panneau supérieur) pour régler le volume.
 - ☞ Les barres du voyant du pavé tactile réagissent en fonction de votre réglage.
- Appuyez une fois sur **Mute** sur la télécommande pour couper le son.
- Appuyez une nouvelle fois sur **Mute** sur la télécommande pour réactiver le son.
- Appuyez sur **Movie, POP, Classic**, ou **Rock** sur la télécommande pour sélectionner votre effet sonore préférée.

Utiliser et recharger votre iPod/iPhone/iPad via l'appareil

Vous pouvez utiliser et charger les modèles d'iPod, iPhone et iPad suivants via cet appareil :

Conçu pour.

- iPad 2
- iPad
- iPhone 4S
- iPhone 4
- iPhone 3GS

- iPod nano (3e, 4e, 5e, et 6e génération)
- iPod touch (3e et 4e génération)



Remarque :

- Si votre iPod/iPhone/iPad est protégé par un étui ou une housse de protection, il peut être nécessaire de le ou la retirer.

Connectez votre iPod/iPhone/iPad

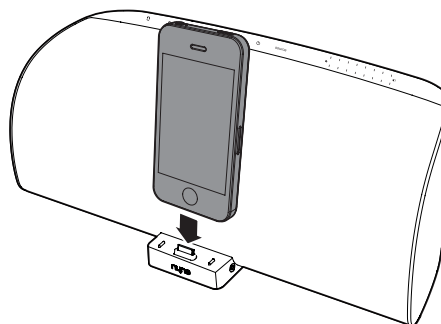

Connectez votre iPod/iPhone/iPad à la station d'accueil.

- ☞ L'appareil bascule automatiquement vers la source connectée au dock.
- ☞ Le voyant  du panneau supérieur s'allume.
- ☞ L'appareil commence à charger votre iPod/iPhone/iPad.

Écouter de la musique à partir de votre iPod/iPhone/iPad

Lorsque vous connectez votre iPod/iPhone/iPad sur l'appareil, la lecture de la musique démarre automatiquement tant qu'il y a des titres dans la bibliothèque de votre iPod. Si la musique ne démarre pas automatiquement, lancer la lecture de la musique manuellement à partir de votre iPod/iPhone/iPad.

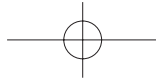

Pendant la lecture de la musique, vous pouvez :

- Appuyez sur **⏮** / **⏭** sur la télécommande pour passer à la chanson précédente ou suivante.
- Maintenez l'appui sur **⏮** / **⏭** sur la télécommande pour l'avance ou le retour rapide dans une chanson.
- Appuyez sur **⏸** sur la télécommande pour mettre en pause ou reprendre la lecture de la musique.

- Appuyez sur **⏸** sur la télécommande pour mettre en pause ou reprendre la lecture de la vidéo.

Basculer la lecture vidéo sur votre iPod/iPhone/iPad :

- Appuyez et maintenez l'appui sur **⏸** sur la télécommande.

Revenir à la lecture de la vidéo sur le téléviseur :

- Appuyez et maintenez une nouvelle fois l'appui sur **⏸** sur la télécommande.

Lire de la vidéo à partir de votre iPod/iPhone/iPad

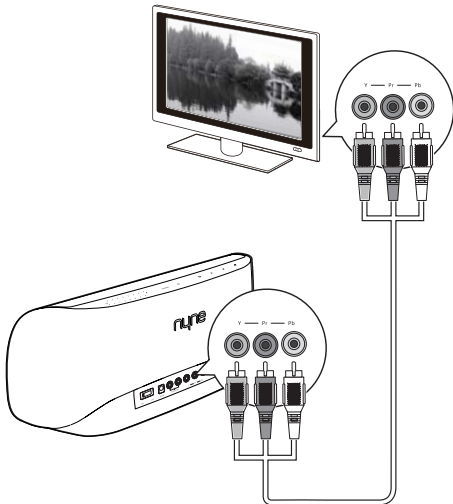

- 1 Connectez l'appareil à un téléviseur à l'aide de câbles vidéo composite (rouge/bleu/vert, non fournis).
- 2 Démarrez la lecture vidéo à partir de votre iPod/iPhone/iPad.
 La vidéo est lue sur le téléviseur et le son est fourni par la sortie son de station d'accueil haut parleur Bluetooth.

Pendant la lecture de la vidéo, vous pouvez :

- Maintenez l'appui sur **⏮** / **⏭** sur la télécommande pour l'avance ou le retour rapide.

Écoute à partir d'un appareil connecté en Bluetooth

Couplage avec un appareil compatible Bluetooth.

Avant d'utiliser la fonction Bluetooth du NH-5000 pour la première fois, vous devez le coupler avec un autre appareil compatible Bluetooth, tel qu'un iPod/iPhone/iPad, un smartphone sous Android, un PC ou un Mac.

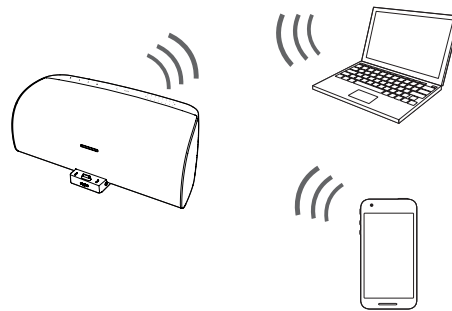

Remarque :

- Assurez-vous que le NH-5000 et l'appareil devant être couplé soient situés dans le rayon de détection (10 m ou 32 pieds).

1 Appuyez sur **BT** sur la télécommande (ou appuyez sur **SOURCE** sur le panneau supérieur à plusieurs reprises) pour activer le mode Bluetooth.

- ☞ Le voyant d'alimentation est bleu clignotant.
- ☞ Le voyant  du panneau supérieur commence à clignoter.
- ☞ L'appareil passe automatiquement en mode couplage.

2 Activez la fonction Bluetooth sur l'appareil devant être couplé avec le NH-5000.

- ☞ L'appareil devant être couplé avec le NH-5000 passe en mode recherche Bluetooth.
- ☞ Après un certain temps, "NH-5000" s'affiche dans la liste des équipements Bluetooth de l'appareil devant être couplé avec le NH-5000.

3 Sélectionnez "NH-5000" sur l'appareil devant être couplé avec le NH-5000 pour démarrer l'association (le cas échéant, entrez le mot de passe "0000").

- ☞ Après la réussite du couplage et l'établissement de la liaison, le voyant  du panneau supérieur cesse de clignoter et le voyant d'alimentation passe en bleu fixe.

 **Astuce :**

- Une fois le couplage et la première connexion réussis, si votre appareil ne se connecte pas automatiquement avec le NH-5000 automatiquement la prochaine fois, vous devrez peut-être sélectionner le nom de l'appareil "NH-5000" dans la liste des équipements Bluetooth de votre appareil couplé pour établir la connexion Bluetooth.

Lire de la musique à partir d'un appareil auxiliaire connecté en Bluetooth

 **Remarques :**

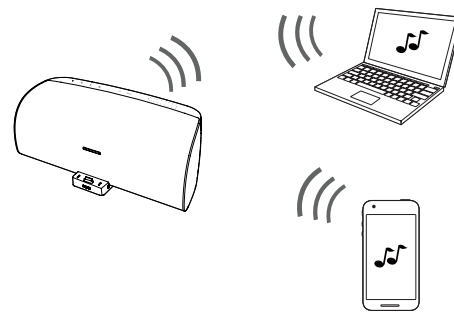

- Pour lire de la musique sans fil via le station d'accueil haut-parleur Bluetooth, assurez-vous que l'appareil jumelé avec le NH-5000 est compatible avec le profil Bluetooth A2DP/AVRCP. Consultez le manuel d'utilisation de l'appareil couplé pour plus de détails.
- Assurez-vous que la connexion sans fil a été établie entre l'appareil et le NH-5000.



Démarrez la lecture de musique via votre appareil couplé avec le NH-5000.

- ☞ Vous pouvez écouter la musique en streaming via l'enceinte Bluetooth.

Pendant la lecture de la musique, vous pouvez :

- Appuyez sur  /  sur la télécommande pour passer à la chanson précédente ou suivante.
- Appuyez sur  sur la télécommande pour mettre en pause ou reprendre la lecture de la musique.

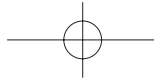

Écoute à partir d'une source auxiliaire

Vous pouvez écouter de la musique à partir d'un appareil auxiliaire, soit via l'entrée audio 3,5 mm (**AUX IN**) située sur le côté droit de l'appareil ou via les connecteurs **TV / DVD IN** (blanc/rouge) situés à l'arrière de la station d'accueil haut parleur Bluetooth.

Utilisation de l'entrée audio 3,5 mm :



Remarque :

- Assurez-vous que l'appareil auxiliaire dispose d'une prise casque 3,5 mm.

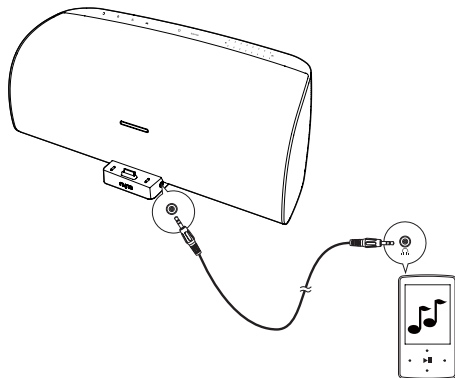

- Connectez le câble audio 3,5 mm fourni.
 - une extrémité est connectée à l'entrée audio 3,5 mm (**AUX IN**) située sur le côté droit de la station d'accueil.
 - l'autre extrémité au connecteur 3,5 mm de l'appareil auxiliaire

Le voyant  du panneau supérieur s'allume.

L'appareil bascule automatiquement sur l'entrée audio 3,5 mm (AUX).

- Démarrez la lecture via les commandes de l'appareil auxiliaire.

Utilisation des connecteurs TV / DVD IN (blanc/rouge) :

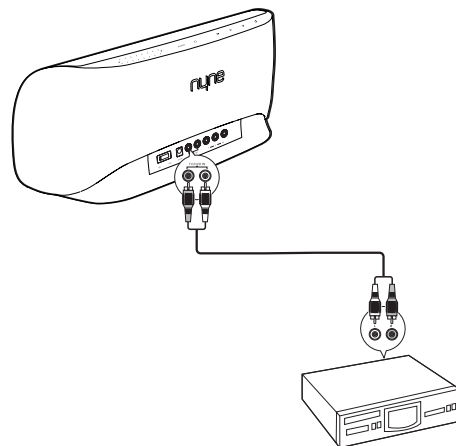

- Connectez les câbles audio (blanc/rouge, non fourni).
 - une extrémité est connectée aux connecteurs **AUX IN L / R** (blanc/rouge) situés à l'arrière de l'appareil
 - l'autre extrémité à la sortie audio (blanc/rouge) de l'appareil auxiliaire.
- Appuyez sur **RCA** sur la télécommande (ou plusieurs fois sur **SOURCE** sur le panneau supérieur) pour sélectionner l'entrée RCA audio comme source.

Le voyant  du panneau supérieur s'allume.
- Démarrez la lecture via les commandes de l'appareil auxiliaire.

5 Caractéristiques techniques

Les caractéristiques techniques sont susceptibles d'être modifiées sans avertissement préalable.

Général

Alimentation CA	Entrée : 100 - 240 V ~50 - 60 Hz 1500 mA Sortie : 22 V, 2500 mA
Consommation électrique	50 W
Consommation électrique en veille	≤ 0,8 W
Dimensions (L x H x P)	400mm x 167mm x 203mm
Poids	3,5 kg (net)

Amplificateur

Puissance de sortie (canal G/D, nominale)	2 x 15 W + 30 W
Réponse en fréquence (canal G/D)	30 Hz - 20 kHz à +/- 3 dB
Sensibilité (G/D)	500 mV
Rapport signal sur bruit	≥ 75 dB

6 Questions fréquentes (FAQ)

Essayer de réparer l'appareil vous-même est susceptible d'entraîner l'annulation de votre garantie. En cas de problèmes, lisez la rubrique FAQ avant d'envoyer l'appareil en réparation. Vous pouvez aussi visiter www.nyne.com/support pour plus d'assistance

Contactez votre revendeur si l'un des événements suivants se produit :

- Le cordon d'alimentation s'effiloche ou ne marche plus.
- Du liquide ou un objet quelconque est entré dans l'appareil.
- L'appareil a été exposé à la pluie ou à l'humidité.
- L'appareil est tombé ou est endommagé de quelque façon que cela soit.
- Les performances de l'appareil ont changé sensiblement.

Pourquoi l'appareil n'est-il pas alimenté ?

- Vérifiez si vous avez branché le cordon d'alimentation à la fois à l'appareil et à la prise murale.
- Vérifiez si l'alimentation secteur est coupée ou non.
- Contrôlez si vous avez positionné l'interrupteur **ON / OFF** situé à l'arrière de l'appareil sur la position **ON**.

Pourquoi n'y a-t-il pas de son ou uniquement un son déformé ?

- Appuyez plusieurs fois sur **VOL+ / VOL-** la télécommande

(ou glissez le doigt vers la droite ou la gauche sur le pavé tactile de volume du panneau supérieur) pour régler le volume.

- Appuyez sur **Movie, POP, Classic** ou **Rock** sur la télécommande à plusieurs reprises pour choisir l'effet sonore.
- Vérifiez si la sortie son est coupée (mute). Appuyez sur **Mute** sur la télécommande pour réactiver le son.
- Assurez-vous que vous avez sélectionné une source audio pour la lecture.
- Si vous avez sélectionné 'dock' comme source, vérifiez si vous avez correctement connecté votre iPod/iPhone/iPad. Si votre iPod/iPhone/iPad est protégé par un étui ou une housse de protection, retirez-la (ou le) et essayez à nouveau.
- Si une source connectée en Bluetooth est sélectionnée, vérifiez si l'appareil connecté prend en charge le profil A2DP. Consultez le manuel d'utilisation de l'appareil couplé pour plus de détails.
- Si vous avez sélectionné une source connectée en Bluetooth, vérifiez si la connexion sans fil s'est établie entre l'appareil couplé et le NH-5000.
- Si vous écoutez à partir d'un appareil auxiliaire, vérifiez les points suivants :
 - Assurez-vous que vous avez lancé la lecture de la musique sur votre appareil auxiliaire.
 - Essayez de régler le volume sur votre appareil auxiliaire.
 - Vérifiez si le câble audio 3,5 mm ou les câbles audio (blanc/rouge) sont correctement connectés à la fois à la station d'accueil et à l'appareil auxiliaire.

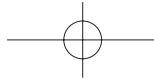

Pourquoi n'y a-t-il aucune image ou uniquement une image déformée sur le téléviseur ?

- Vérifiez si vous avez branché le câble video composite à la fois à l'appareil et au téléviseur.
- Vérifiez si le téléviseur est allumé.
- Vérifiez si vous avez sélectionné la bonne source d'entrée vidéo sur le téléviseur.
- Vérifiez si la vidéo est en cours de lecture sur l'écran de votre iPod/iPhone/iPad. Si c'est le cas, appuyez et maintenez l'appui sur ►|| sur la télécommande pour basculer la lecture sur le téléviseur.
- Réglez le ratio d'aspect sur le téléviseur.

Pourquoi ne se passe-t-il rien lorsque j'utilise la télécommande pour faire fonctionner l'appareil ?

- Se rapprocher de l'appareil et essayez à nouveau.
- Dirigez la télécommande directement vers la façade de l'appareil.
- La pile est peut être usée. Remplacez la pile en respectant la polarité.

Pourquoi mon iPod/iPhone/iPad n'est-il pas chargé après avoir été connecté au dock ?

- Vérifiez si vous avez branché le cordon d'alimentation à la fois à l'appareil et à la prise murale.
- Vérifiez si vous avez correctement connecté votre iPod/iPhone/iPad.
- Contrôlez si vous avez positionné l'interrupteur **ON / OFF** situé à l'arrière de l'appareil sur la position **ON**.

Pourquoi ne puis-je pas trouver "NYNE NH-5000" dans la liste des équipements déjà couplés avec le NH-5000 ?

- Vérifiez si vous avez allumé le NH-5000.
- Assurez-vous que vous avez activé la fonction Bluetooth sur l'appareil couplé avec le NH-5000.
- Le couplage de l'appareil externe avec le NH-5000 peut avoir échoué. Répétez les procédures de couplage.
- Vérifiez si le NH-5000 est connecté sans fil avec un autre appareil. Le NH-5000 ne prend en charge qu'une seule connexion Bluetooth à la fois.

Pourquoi ne puis-je pas contrôler la lecture de la musique sur le NH-5000 ?

- Vérifiez si l'appareil couplé est compatible Bluetooth AVRCP. Consultez le manuel d'utilisation de l'appareil pour plus de détails.

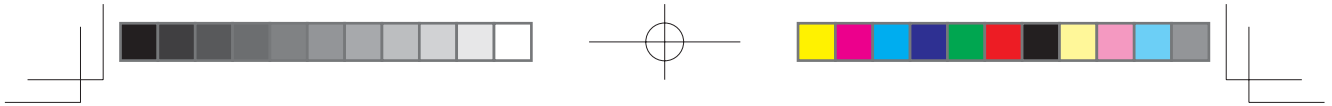

nyne

All registered and unregistered trademarks are
property of their respective owners.

Nyne Multimedia Inc.

All rights reserved.

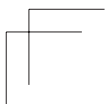
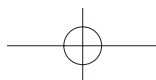
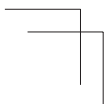

FCC Warning:

- This device complies with Part 15 of the FCC Rules. Operation is subject to the following two conditions:
 - (1) this device may not cause harmful interference, and
 - (2) this device must accept any interference received, including interference that may cause undesired operation.
- Changes or modifications not expressly approved by the party responsible for compliance could void the user's authority to operate the equipment.
- NOTE: This equipment has been tested and found to comply with the limits for a Class B digital device, pursuant to Part 15 of the FCC Rules. These limits are designed to provide reasonable protection against harmful interference in a residential installation. This equipment generates, uses and can radiate radio frequency energy and, if not installed and used in accordance with the instructions, may cause harmful interference to radio communications. However, there is no guarantee that interference will not occur in a particular installation. If this equipment does cause harmful interference to radio or television reception, which can be determined by turning the equipment off and on, the user is encouraged to try to correct the interference by one or more of the following measures:
 - -- Reorient or relocate the receiving antenna.
 - -- Increase the separation between the equipment and receiver.
 - -- Connect the equipment into an outlet on a circuit different from that to which the receiver is connected.
 - -- Consult the dealer or an experienced radio/TV technician for help.

FCC RF warning statement: The device has been evaluated to meet general RF exposure requirement. The device can be used in portable exposure condition without restriction.