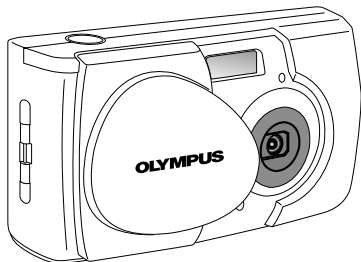

OLYMPUS®**CAMEDIA****DIGITAL CAMERA
APPAREIL PHOTO NUMÉRIQUE
DIGITAL-KAMERA
CÁMARA DIGITAL****C-1 / D-100****BASIC MANUAL
MANUEL DE BASE
EINFACHE ANLEITUNG
MANUAL BÁSICO****ENGLISH (Pages 2 to 37)****FRANÇAIS (Pages 38 à 73)****DEUTSCH (Seite 74 bis 109)****ESPAÑOL (Páginas 110 a 144)**

- Before using your camera, read this manual carefully to ensure correct use.
 - We recommend that you take test shots to get accustomed to your camera before taking important photographs.
 - These instructions are only for quick reference. For more details on the functions described here, refer to the Reference Guide on the provided CD-ROM.
-
- Avant d'utiliser votre appareil photo, veuillez lire attentivement ce manuel, de manière à obtenir les meilleurs résultats possibles.
 - Avant d'effectuer des prises de vues importantes, nous vous conseillons par ailleurs de faire quelques essais afin de vous familiariser avec le maniement de l'appareil photo.
 - Ces instructions ne sont que pour une référence rapide. Pour plus de détails sur les fonctions décrites ici, se référer au guide de référence sur le CD-ROM fourni.
-
- Bitte lesen Sie vor Gebrauch dieser Kamera sorgfältig diese Bedienungsanleitung, um optimale Ergebnisse beim Fotografieren zu erzielen.
 - Wir empfehlen, vor wichtigen Aufnahmen Probeaufnahmen durchzuführen, um sich mit der Bedienung und den Funktionen der Kamera vertraut zu machen.
 - Diese Anleitung enthält nur grundsätzliche Angaben zur Verwendung der Kamera. Weitere Informationen zu den hier beschriebenen Funktionen finden Sie im Referenzhandbuch, das auf der mitgelieferten CD-ROM enthalten ist.
-
- Antes de usar su cámara lea este manual detalladamente para asegurar el uso correcto.
 - Nosotros le recomendamos que tome fotografías de prueba para familiarizarse con su cámara antes de tomar fotografías importantes.
 - Estas instrucciones son solamente para una referencia rápida. Para mayores detalles sobre las funciones que se describen aquí, refiérase a la guía de referencia en el CD-ROM provisto.

■ Read the Following Before Use

This section provides important information about using this digital camera. Before using the camera, please be sure to read the following.

About this manual

- The information contained in this manual may be subject to change without notice. For the latest information on the product names, model numbers, etc., please consult your local Olympus representative.
- The information contained in this manual has been compiled by taking all possible measures to ensure its accuracy. However, if you find any errors or incomplete information, please contact your local Olympus representative.
- It is prohibited by copyright laws to duplicate in part or in whole the information contained in this manual, except for personal use. Reproduction without permission of the copyright owner is prohibited.
- Olympus will not assume any liability for damages, loss of profit or claim from a third party due to improper use of this product.
- Olympus will not assume any liability for damages and loss of profit due to loss of image data resulting from servicing by a third party who is not designated by Olympus or from other causes.
- The quality of the images shot with this product differs from that of the images shot with ordinary film-based cameras.

Copyright ©2001 OLYMPUS CO., LTD.

Radio and Television Interference

Change or modifications not expressly approved by the manufacturer may void the user's authority to operate this equipment. This equipment has been tested and found to comply with the limits for a Class B digital device, pursuant to Part 15 of the FCC Rules. These limits are designed to provide reasonable protection against harmful interference in a residential installation. This equipment generates, uses, and can radiate radio frequency energy and, if not installed and used in accordance with the instructions, may cause harmful interference to radio communications.

However, there is no guarantee that interference will not occur in a particular installation. If this equipment does cause harmful interference to radio or television reception, which can be determined by turning the equipment off and on, the user is encouraged to try to correct the interference by one or more of the following measures:

- Adjust or relocate the receiving antenna.
- Increase the distance between the camera and receiver.
- Connect the equipment to an outlet on a circuit different from that to which the receiver is connected.

Only the USB cable should be used to connect the camera to a personal computer (PC).

Declaration of Conformity

Model Number: D-100/C-1
Trade Name: OLYMPUS
Responsible Party: Olympus America Inc.
Address: 2 Corporate Center Drive, Melville, New York 11747-3157 USA
Telephone Number: 631-844-5000

This device complies with Part 15 of the FCC rules. Operation is subject to the following two conditions:

- (1) This device may not cause harmful interference, and
- (2) This device must accept any interference received, including interference that may cause undesired operation.

This Class B digital apparatus meets all requirements of the Canadian Interference-Causing Equipment Regulations.



"CE" mark indicates that this product complies with the European requirements for safety, health, environment and customer protection.

Trademarks

- Microsoft products, such as Windows and Internet Explorer, are registered trademarks or trademarks of Microsoft Corporation in the United States of America and in other countries.
- Macintosh and Apple are registered trademarks of Apple Computers, Inc.
- Other brand names and product names mentioned in this manual are trademarks or registered trademarks of their respective owners.
- The DCF (Design rule for Camera File system) is a standard established by JEITA (Japan Electronics and Information Technology Association).

CONTENTS

<i>READ THE FOLLOWING BEFORE USE</i>	2
<hr/>	
PREPARATION	
<i>Name of Parts</i>	5
<i>Attaching the Provided Strap</i>	7
<i>Inserting the Provided Card (SmartMedia)</i>	7
<i>Loading the Battery</i>	8
<i>Setting the Date and Time</i>	9
<hr/>	
SHOOTING OPERATIONS	
<i>Shooting Pictures</i>	10
<i>Shooting Using the Monitor</i>	11
<i>Deciding Whether to Use the Viewfinder or Monitor According to Working Distance</i>	11
<i>Checking the Camera Status Indication Next to the Viewfinder or on the Monitor (in Shooting Mode)</i>	12
<i>Selecting the Image Quality (Record Mode)</i>	15
<i>Using the Flash</i>	16
<i>Zooming in on a Subject (Digital Zoom)</i>	17
<i>Shooting a Close Subject (Macro Shooting)</i>	18
<i>Using the Self-Timer</i>	19
<i>Shooting Images Sequentially (Continuous Shooting)</i>	20
<i>Varying the Image Brightness (Exposure Compensation)</i>	21
<i>Varying the Image Color Tone (White Balance Control)</i>	22
<i>Muting the Beep Tones</i>	23
<hr/>	
VIEWING OR ERASING IMMEDIATELY AFTER SHOOTING	
<i>Viewing Pictures</i>	24
<i>Image Playback Operations</i>	25
<i>Erasing Pictures (One-Frame Erase)</i>	27
<i>Erasing All Pictures (All-Frame Erase)</i>	28
<i>Viewing Multiple Image Automatically in Sequence (Slide Show)</i>	29
<i>Preventing Accidental Erasure (Protection)</i>	30
<i>Adjusting the Monitor Brightness</i>	31
<hr/>	
VIEWING OPTIONS	
<i>Making the Most Your Digital Camera</i>	32
<i>If an Alarm Message Is Displayed</i>	34
<i>Specifications</i>	35

P REPARATION

■ Names of Parts

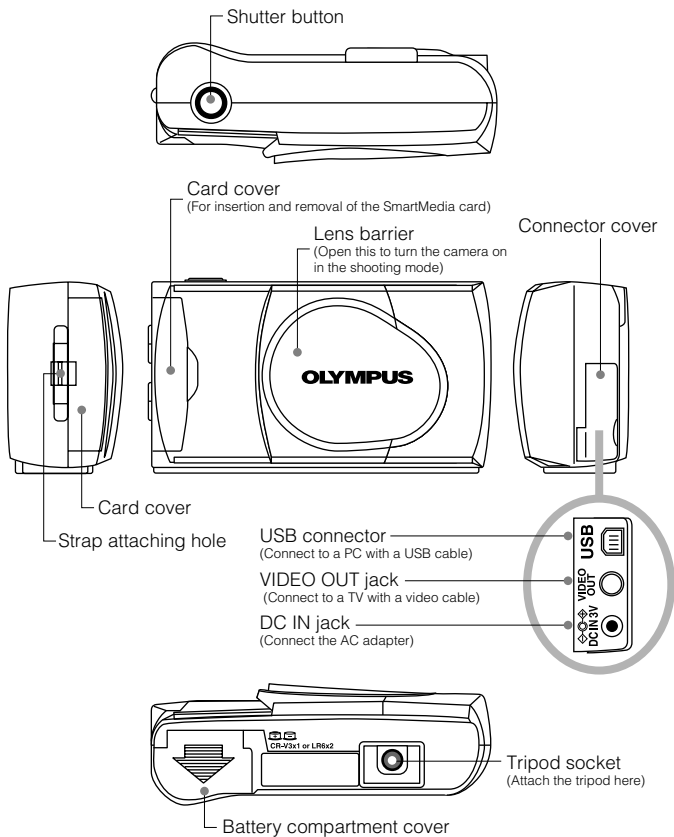

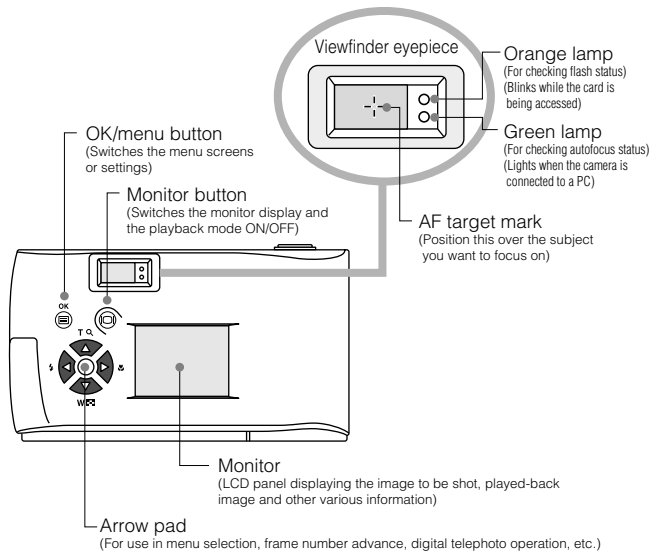
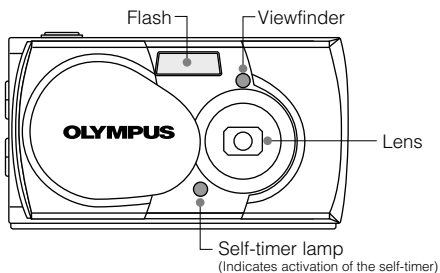

■ Attaching the Provided Strap

1. Attach the strap as shown.

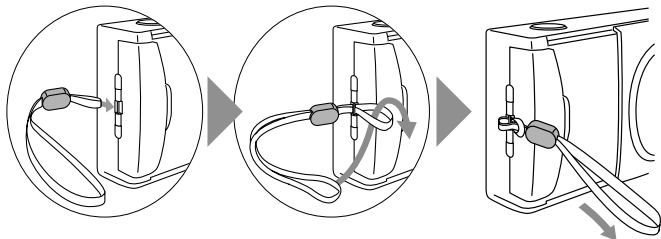

■ Inserting the Provided Card (SmartMedia)

1. Make sure the lens barrier is closed and nothing is displayed on the monitor.
2. Open the card cover.
3. Insert the battery in the direction shown in the figure.
4. Close the card cover until it clicks.

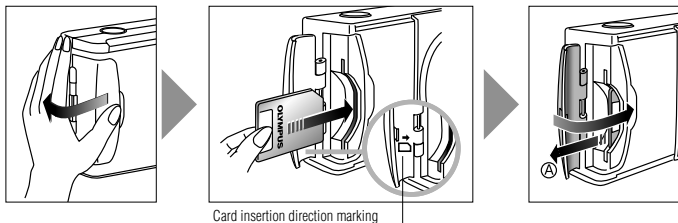

Note

- Be sure to hold the card so that the cut corner is positioned correctly. There is an arrow inside the card cover, indicating the insertion direction.
- **To remove the card**, hold the card with your fingertips, and pull it out in the direction of the arrow **A**.

■ Loading the Battery

1. Make sure the lens barrier is closed and nothing is displayed on the monitor.
2. Slide the battery compartment cover in the direction of the arrow ①, and lift the cover in the direction of the arrow ②.
3. Insert the battery in the direction shown in the figure.
4. Close the battery compartment cover in the direction of the arrow ①, and press the cover in the direction of the arrow ② until it clicks.

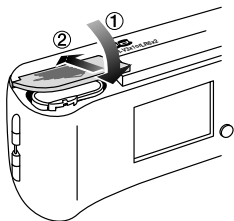
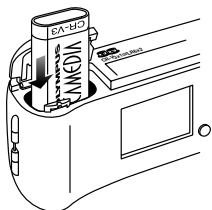
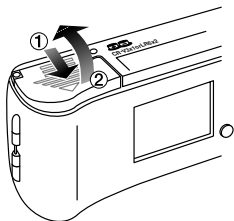





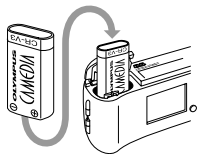









This camera can be powered by a single long-life lithium battery pack.

The CR-V3 lithium battery pack features a long service life which provides convenience when traveling. Insert the battery pack correctly in the direction shown in the illustration on the right.



■ Setting the Date and Time

Operating Procedure

1. Check that the camera is set to the Playback mode by holding down the  monitor button for a moment.
2. Press the  OK/menu button.
 - The playback mode menu 1/3 is displayed on the monitor.
3. Press the  or  arrow pad key to display the menu 3/3 and select .
4. Display the “Y—M—D” menu by pressing the  or  arrow pad key.
5. Select one of the following date/time display formats by pressing the  or  arrow pad key.
 - Y—M—D (Year·Month·Day)
 - M—D—Y (Month·Day·Year)
 - D—M—Y (Day·Month·Year)
 Then press the  arrow pad key.
 - The cursor moves to the figure setting field.
6. Set the first figure by pressing the  or  arrow pad key, and then press the  arrow pad key.
 - The cursor moves to the next figure.
7. Repeat the above steps to set the hour and minutes.
8. When the actual time reaches zero seconds, press the  OK/menu button.
 - The date and time are set and the screen returns to the playback mode menu 3/3.

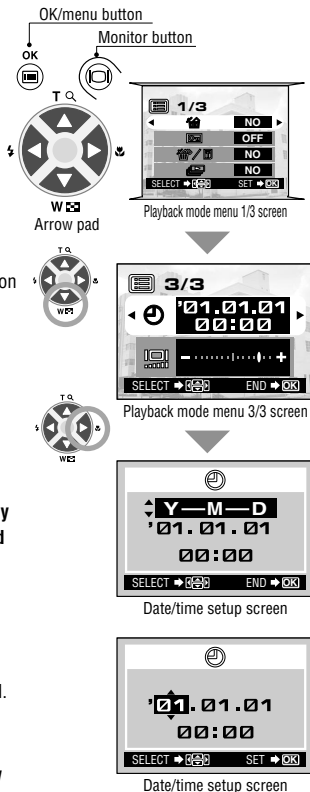

SHOOTING OPERATIONS

Shooting Pictures

Operating Procedure

1. Open the lens barrier.

- Slide the lens barrier until it clicks to turn on the camera.

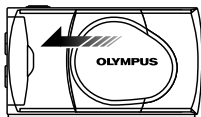

2. Hold the camera, and look through the viewfinder.



3. Press the shutter button halfway (half-press) to make sure the green lamp on the right of the viewfinder lights.

- When lit : The subject is in focus. You can shoot.
- When blinking : The subject is out of focus. Half-press the shutter button again.



Green lamp

Half-press

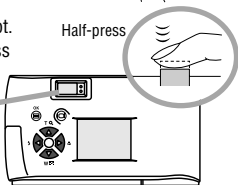

4. Press the shutter button all the way (full-press) to take the picture.

- The shutter is released and the picture is taken. Once the picture has been taken, it is displayed on the monitor for a short time.

Full-press

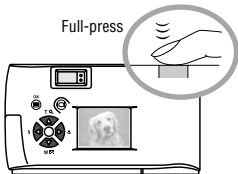

• To view a recorded image immediately after it has been shot while the lens barrier is open (Quick-View Playback):

1. Press the monitor button twice (double clicking).

- This switches the camera to the Playback mode; the image is displayed on the monitor.

2. Press the shutter button or monitor button.

- This returns the camera to the Shooting mode; you can resume shooting.

3. Close the lens barrier.

- The monitor and camera turn off.

Double clicking



Shooting Using the Monitor

Operating Procedure

1. Check that the lens barrier is open.
2. Press the  monitor button.
 - The monitor turns on.
3. Determine the image composition by observing your subject in the monitor
4. Half-press the shutter button to focus on the subject, and then press it all the way to take the picture. (This operation is identical to the shooting using the viewfinder.)
 - The orange lamp on the right of the viewfinder blinks for a moment and then goes out.

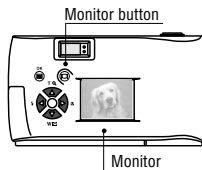

Deciding Whether to Use the Viewfinder or Monitor According to Working Distance

Snapshot, landscape, etc. (approx. 1.5 m/4.9 ft to infinity)

Use the
viewfinder



Hold the camera securely, keeping your upper arms pressed close to your body, to prevent camera shake.

Close-up of a person (approx. 0.5 to 1.5 m/1.6 to 4.9 ft)

Use either the
viewfinder or
monitor



Close-up images can usually be shot using the viewfinder, but using the monitor may be advantageous in certain cases.

Very short distance (0.1 to 0.5 m/0.3 to 1.6 ft)

Use the
monitor
(Macro mode)



When the subject is closer than 0.5 m/1.6 ft, use the Macro mode. Shooting without using the Macro mode is also possible, but correct focus may not be possible. The image area shown in the viewfinder is slightly different from the image area that is actually recorded. When shooting a close-up, confirm the image on the monitor.

■ Checking the Camera Status Indication Next to the Viewfinder or on the Monitor (in Shooting Mode)

Operating Procedure

1. Check that the lens barrier is open.

2. Half-press the shutter button.

- The lamps on the right of the viewfinder light or blink.

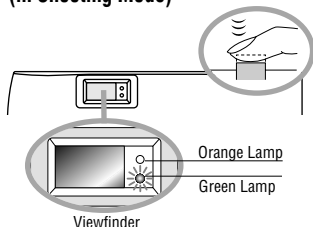

① Lamps on the right of the viewfinder

Lamp Status	Camera Operation	Available Operation
When the green lamp is lit	Autofocus has operated correctly.	Press the shutter button all the way to take the picture.
When the green lamp is blinking (twice per sec.)	The camera cannot focus on the subject. This may be due to one of the following.	You cannot take a picture by pressing the shutter button all the way.

Check The card is not ready in the following cases:







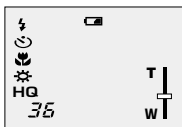











- When no card is inserted in the camera.
- When the write protect seal is attached to the card.
- When the card cover is open.
- When the card does not have enough space to store the image.















When the orange lamp is not lit	The flash has been recharged.	Shooting is possible by pressing the shutter button all the way.
When the orange lamp is lit	The flash is ready.	Press the shutter button all the way to start shooting with automatic flash.
When the orange lamp blinks slowly	The flash is charging.	Release your finger from the shutter button, and wait until the orange lamp goes out.
	The camera detects that flash is required although the Flash Off mode is engaged.	Switch the flash mode to Auto or Fill-In.
When both green and orange lamps blink	Battery power is exhausted.	Replace the batteries with new ones.
When the orange lamp blinks rapidly	The camera is writing to or reading from the card.	Do not open the card cover or remove the battery.

2 Monitor



When the monitor is turned on by pressing the  monitor button, the information displays on the left are shown on the monitor.

Number of shootable images		Shows the approximate number of images you can shoot.
Battery status	 (Green)	Remaining battery power is insufficient. (The display goes out automatically.)
	 (Red)	The remaining battery power is too low. Replace the batteries with new ones. Shooting is possible when the batteries are low, but battery power could run out while the image is being processed.
Record mode	HQ	Shows the quality of the next image to be shot. The default setting is HQ (High Quality). ( Page 15)
	SQ	( Page 15)
	SHQ	( Page 15)
Flash mode	Auto (No display)	Auto-Flash The default setting is the Auto-Flash mode. ( Page 16)
		Red-Eye Reduction Flash ( Page 16)
		Fill-In Flash ( Page 16)
		Night Scene ( Page 16)
		Flash Off ( Page 16)
Drive mode		Shows that the Continuous Shooting mode is switched on. ( Page 20) The default setting is the Single-Frame mode, which is not displayed on the monitor.
Self-timer		Shows that the Self-Timer mode is switched on. ( Page 19) The default setting is no self-timer.

Exposure compensation	+1.0	Shows the amount of exposure compensation. ( Page 21) The default setting is no exposure compensation.
Macro mode		Shows that the Macro mode is switched on. ( Page 18) The default setting is normal shooting.
Digital zoom		Shows the Digital Zoom mode, with "T" indicating telephoto zoom and "W" indicating wide-angle shooting without zooming. ( Page 17) The default setting is no zooming.
White balance	Auto (No display)	Shows the use of the white balance control feature which adjusts the color tone of the image. ( Page 22) The default setting is Auto control.
		Clear sky ( Page 22)
		Cloudy sky ( Page 22)
		Incandescent lighting ( Page 22)
		Fluorescent lighting ( Page 22)

■ Selecting the Image Quality (Record Mode)

The record modes allow you to shoot images with higher quality (SHQ) or larger number of images per card (SQ). The default setting of the record mode is HQ which is the standard-quality mode.

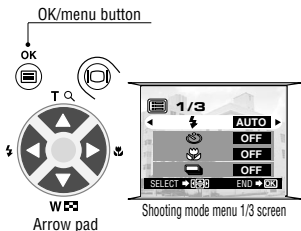

Operating Procedure

1. Check that the lens barrier is open.
2. Press the OK/menu button.
 - The monitor shows the shooting mode menu 1/3.
3. Select by pressing the or arrow pad key.
 - The monitor shows the shooting mode menu 2/3.
4. Each time you press the or arrow pad key, the record mode is switched in the following sequence: “SHQ” ↔ “HQ” ↔ “SQ”. Select one of these modes.
5. Press the OK/menu button.
 - The record mode is set, the shooting screen reappears and the number of shootable images in current record mode is displayed.

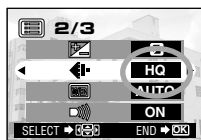
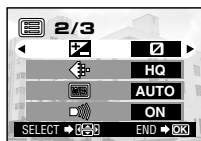

Using the Three Record Modes

SQ (Standard Quality)	Select this mode when you want to attach the image to e-mail, simply view it on your PC screen or want to shoot more images per card.
HQ (High Quality)	Select this mode when you need image quality in between SQ and SHQ. This mode is ideal when you need to print out images after viewing them on your PC screen. (This is the default recording mode.)
SHQ (Super-High Quality)	Select this mode when you want to print the image with high quality or a large size or to retouch it on your PC.

Using the Flash



The flash has been designed to fire automatically when shooting under low light or against strong back light. You can change this flash mode according to different shooting situations.



Operating Procedure

1. Check that the lens barrier is open.

2. Press the  OK/menu button.

- The monitor shows the shooting mode menu 1/3.

3. Select  by pressing the  or  arrow pad key.

4. Each time you press the  or  arrow pad key, the flash mode is switched in the sequence:



Auto-Flash →  Red-Eye Reduction Flash →
 Fill-In Flash →  Night Scene →  Flash Off.

Select one of these modes.

5. Press the  OK/menu button.

- The flash mode is set and the shooting screen re-appears. Now you can shoot images with the selected flash mode.

Note.....

-  can also be displayed by simply pressing the  arrow pad key when the lens barrier is open. The flash mark is inscribed on the left of the  arrow pad key.

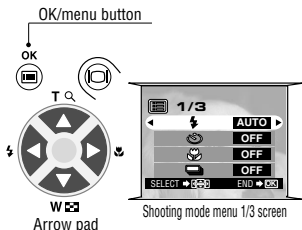

Shooting mode menu 1/3 screen

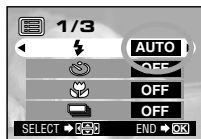

Shooting mode menu 1/3 screen

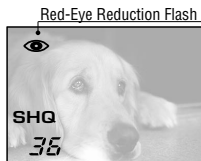

SHQ







36



HQ

36

Using the Flash Modes

	AUTO Auto-Flash The flash fires automatically in low light or back light conditions. To shoot a subject with back light, position the AF target mark () over the subject in the viewfinder.		Fill-in Flash Use this mode to fire the flash with every image.
	Red-Eye Reduction Flash The light from the flash may make the subject's eyes appear red in pictures. This mode reduces this phenomenon.		Night Scene Use this mode when shooting a subject against a night background.
			Flash Off Use this mode for shooting in locations where flashes are prohibited (such as a museum).

Zooming in on a Subject (Digital Zoom)

You can shoot telephoto images by varying the magnification up to 2X. At 1X, the image taken by the camera is equivalent to an image taken with a compact camera (35 mm film) using a 35mm lens, but digital zoom allows you to shoot a zoomed-in image equivalent to that shot using a 70 mm lens.

Operating Procedure

1. Check that the lens barrier is open.

2. Press the \blacktriangle arrow pad key.

- The monitor turns on and starts to show the image to be shot.

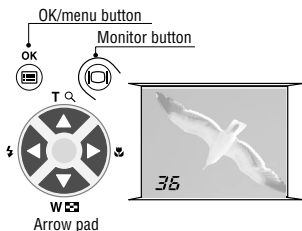

3. Press and hold the \blacktriangle arrow pad key.

- The image can be magnified (toward the "T") in steps up to 2X

4. Press the \blacktriangledown arrow pad key.

- The image is zoomed out (toward the "W") to 1X.

5. Press the Ⓜ monitor button.

- The monitor turns off and digital zoom is canceled.

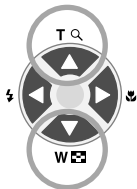

Digital zoom

Shooting a Close Subject (Macro Shooting)

It is recommended to use the Macro mode when shooting a subject at a distance of less than 0.5 meter/1.6 feet.

Operating Procedure

1. Check that the lens barrier is open.

2. Press the  OK/menu button.

- The monitor shows the shooting mode menu 1/3.

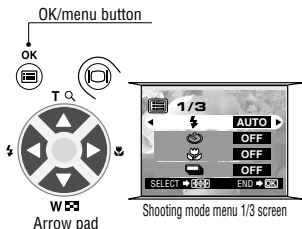

3. Select  by pressing the  or  arrow pad key.

4. Select "ON" by pressing the  or  arrow pad key.

5. Press the  OK/menu button.

- The monitor turns on so you can compose close-up images in the monitor.  is displayed on the monitor.

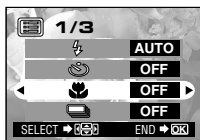





Shooting mode menu 1/3 screen

Macro mark



Note.....









-  can also be displayed by pressing the  arrow pad key when the lens barrier is open. The tulip-shaped macro mark () is inscribed on the right of the  arrow pad key. The setting menu disappears after a moment when no operation is performed.



Using the Self-Timer

You can shoot images with self-timer operation. This is useful for taking pictures with yourself included in the image. Fix the camera securely on a tripod, etc., before self-timer shooting.

Operating Procedure

1. Check that the lens barrier is open.
2. Press the  OK/menu button.
 - The monitor shows the shooting mode menu 1/3.
3. Select  by pressing the  or  arrow pad key.
4. Select "ON" by pressing the  or  arrow pad key.
5. Press the  OK/menu button.
 - Self-timer is set and the self-timer mark () is displayed on the monitor.
6. Compose the image in the monitor or viewfinder, and then press the shutter button.
 - The self-timer lamp on the front of the camera lights for 10 seconds and then blinks for 2 seconds, after which the shutter is released.

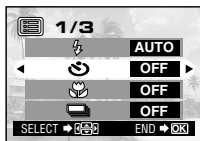
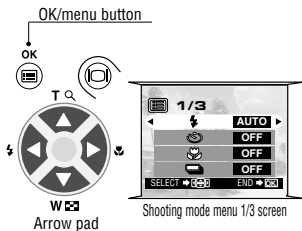

Shooting mode menu 1/3 screen

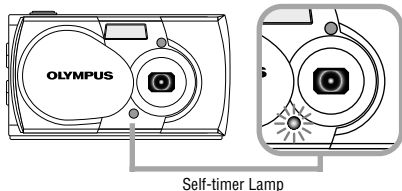

Shooting Images Sequentially (Continuous Shooting)



The Continuous Shooting mode allows you to take a rapid succession of still images by pressing and holding the shutter button (up to 4 images at 2 frames per second). You can choose the best image from a series of sequential shots.



Operating Procedure

1. Check that the lens barrier is open.

2. Press the  OK/menu button.

- The monitor shows the shooting mode menu 1/3.

3. Select  by pressing the  or  arrow pad key.

4. Select “ON” by pressing the  or  arrow pad key.

5. Press the  OK/menu button.

- The Continuous Shooting mode is engaged and  is displayed on the monitor.

6. Press and hold the shutter button.

- Multiple images will be shot in rapid succession for as long as you keep the button pressed.

7. Close the lens barrier and open it again to restore the default Single-Frame Shooting mode.

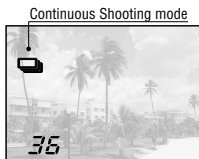
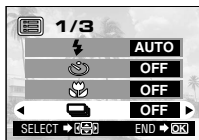
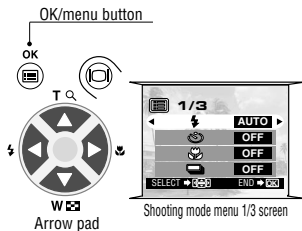

CAUTION

- Do not open the card cover or remove the AC adapter, batteries or card while the orange lamp on the right of the viewfinder is blinking. Doing so could destroy image data stored on the card.

Varying the Image Brightness (Exposure Compensation)



Although the camera's exposure is set automatically, you can vary it to change the image brightness in the range of ± 2 stops (to 4-times brighter or 1/4-times darker image) in 0.5-stop steps.



Operating Procedure

1. Check that the lens barrier is open.

2. Press the  OK/menu button.

- The monitor shows the shooting mode menu 1/3.

3. Select  by pressing the  or  arrow pad key.

4. Select a + value (to brighten image) or - value (to darken image) by pressing the  or  arrow pad key.

5. Press the  OK/menu button.

- The camera returns to the shooting mode and the monitor shows the corrected exposure value.

6. Press the shutter button.

- Images can be shot successively while maintaining the corrected exposure value.

7. Turn the camera off.



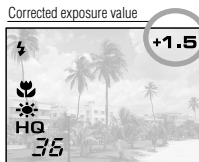
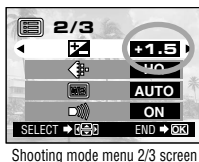
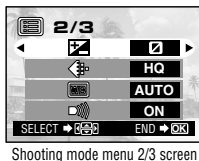
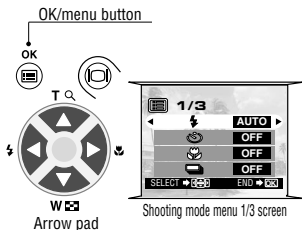



- The exposure value is reset to ± 0 (no correction). The exposure compensation value on the monitor goes out.



Varying the Image Color Tone (White Balance Control)

This camera incorporates electronic circuitry to automatically adjust color hues so that they look natural (auto white balance control circuit). If auto white balance control does not produce accurate results due to weather or illumination, you can control the white balance manually.

Operating Procedure

1. Check that the lens barrier is open.
2. Press the  OK/menu button.
 - The monitor shows the shooting mode menu 1/3.
3. Press the  or  arrow pad key to display the shooting mode menu 2/3, and then select .
4. Select one of the white balance control modes listed below by pressing the  or  arrow pad key.
5. Press the  OK/menu button.
 - The camera returns to the shooting mode and the monitor shows the white balance setting.
6. Press the shutter button.
 - Images can be shot successively while maintaining the selected white balance setting.
7. Close the lens barrier to turn the camera off.
 - The white balance setting is restored to AUTO.

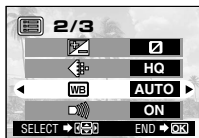
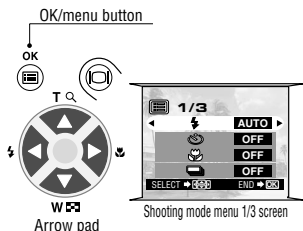

Shooting mode menu 2/3 screen

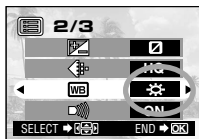





Shooting mode menu 2/3 screen

White balance setting



White Balance Settings

AUTO	This is the default setting, which is not displayed on the monitor . The white balance is controlled automatically so that colors look natural.
 Clear Sky	The white balance is controlled so that colors look natural in outdoors under a clear sky.
 Cloudy Sky	The white balance is controlled so that colors look natural in outdoors under a cloudy sky.
 Incandescent Lamp	The white balance is controlled so that colors look natural under incandescent lighting.
 Fluorescent Lamp	The white balance is controlled so that colors look natural under fluorescent lighting.

Muting the Beep Tones



The beep tones generated by the camera may be annoying when shooting images at a wedding, theater or when photographing animals. You can mute the beep tones in such cases.

Operating Procedure

1. Check that the lens barrier is open.

2. Press the  OK/menu button.

- The monitor shows the shooting mode menu 1/3.

3. Select  by pressing the  or  arrow pad key.

4. Select "OFF" by pressing the  or  arrow pad key.

5. Press the  OK/menu button.

- The camera returns to the shooting mode.

6. Now you can start shooting with beep tones muted.

- Images can be shot with beep tones muted.

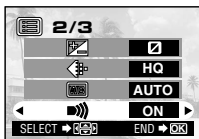
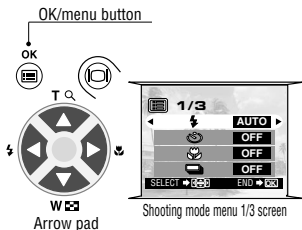

Shooting mode menu 2/3 screen

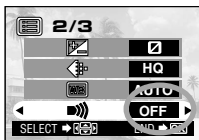



Shooting mode menu 2/3 screen

VIEWING OR ERASING IMMEDIATELY AFTER SHOOTING

Viewing Pictures

Operating Procedure

1. Check that the lens barrier is closed.
2. Keep the  monitor button depressed for a moment.
 - The camera turns on and enters the Playback mode. After a moment, the last picture you took appears on the monitor.
 - The monitor information is displayed as shown on the right.
 - After a moment, all displayed data except the frame No. and remaining battery power indicators disappear.
3. Press the  monitor button again to switch the monitor and the camera power off.

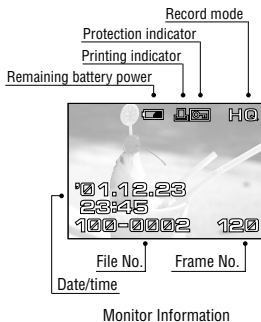
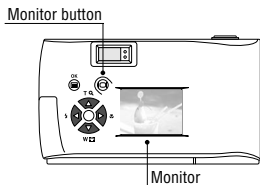

- To enter the Shooting mode immediately after playback:

1. Open the lens barrier.
 - The monitor turns on and the Shooting mode is engaged. You can now shoot.

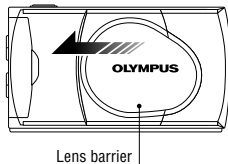



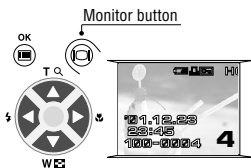

Image Playback Operations



Operating Procedure

1. Check that the last image you shot is displayed by holding down the  monitor button for a moment.
2. Select the image to view using the  or  arrow pad key.

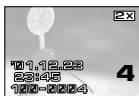
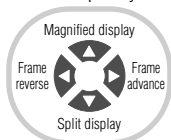

Frame operations of
arrow pad keys



-  ...Press to magnify the central area of the displayed image to double size.
Pressing  while a double-size image is displayed restores the original image size.



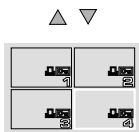

-  ...Press to select the image one frame before the current frame.





-  ...Press to select the next frame.





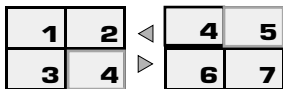

-  ... Press to simultaneously display 4 images including the currently displayed image. (The current image is highlighted in a green frame.)
Pressing  again displays 9 images simultaneously. (The current image is highlighted in a green frame.)

To return:

- Pressing  while 9 images are displayed simultaneously changes the number of simultaneously displayed images to 4. Pressing  again changes it to the single-image display.



Tip: Pressing the  arrow pad key while 4 (or 9) images are displayed advances the selected image (with the green frame) to the next image. When the last displayed image in the index display is selected, pressing the  arrow pad key brings up the next index. Similarly, pressing the  arrow pad key moves the green frame position to the previous image. Pressing  when the first image in the index display is selected brings up the previous index.

To magnify part of image

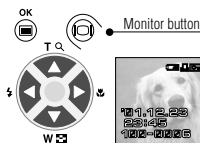





Operating Procedure



1. Press the  arrow pad key to magnify the central area of the image by 2X.





2. Press the  monitor button.
 - , ,  and  are displayed on the top, bottom, left and right of the screen respectively.



3. Move the cross-cursor to the desired part of the image using the arrow pad keys.



4. Press the  monitor button again to return to the double-size display of the central area of the image in step 1.
5. Press the  arrow pad key to restore the original display size.



Erasing Pictures (One-Frame Erase)

You can increase the number of images remaining on a card by erasing unnecessary images.

Operating Procedure

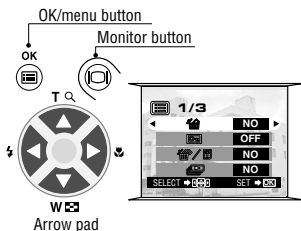
1. Check that the camera is set to the Playback mode by holding down the  monitor button for a moment.



2. Display the frame to erase by pressing the  or  arrow pad key.

(The frame can also be selected even when the 4-split or 9-split display is selected.)



3. Press the  OK/menu button.

- The monitor shows the playback mode menu 1/3.

4. Select  by pressing the  or  arrow pad key.

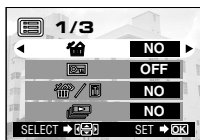

Playback mode menu 1/3 screen

5. Select "YES" by pressing the  or  arrow pad key.

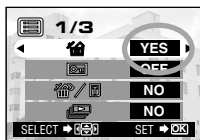

Playback mode menu 1/3 screen

6. Press the  OK/menu button.

- The selected image is erased.

The orange lamp on the right of the viewfinder blinks during erasure.





To cancel single-frame erasure:

Select "NO" and press the  OK/menu button.

Erasing All Pictures (All-Frame Erase)

The following operation clears the card of all stored image data.

Operating Procedure

1. Check that the camera is set to the Playback mode by holding down the  monitor button for a moment.
2. Select  by pressing the Δ or ∇ arrow pad key.
3. Select "YES" by pressing the \triangleleft or \triangleright arrow pad key, and then press the  OK/menu button.
4. Select  by pressing the Δ or ∇ arrow pad key.
5. Select "YES" by pressing the \triangleleft or \triangleright arrow pad key.
6. Press the  OK/menu button.
 - All of the image frame data saved in the card will be erased.

To cancel all-frame erasure:

Select "NO" and press the  OK/menu button.

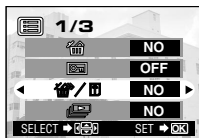

Playback mode menu 1/3 screen

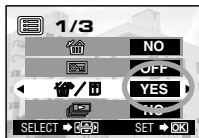

Playback mode menu 1/3 screen

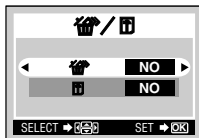

Card setup screen

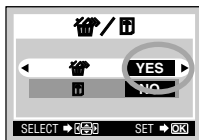









Card setup screen

■ Viewing Multiple Images Automatically in Sequence (Slide Show)

Images in the card can be viewed automatically in their stored order. This function is useful for presentation purposes at a meeting, etc., as well as for checking all the images stored in the card.

Operating Procedure

1. Check that the camera is set to the Playback mode by holding down the  monitor button for a moment.
2. Press the  OK/menu button.
 - The monitor shows the playback mode menu 1/3.
3. Select  by pressing the  Δ or  ∇ arrow pad key.
4. Select "YES" by pressing the  \triangleleft or  \triangleright arrow pad key.
5. Press the  OK/menu button.
 - Slide Show starts by displaying each frame for 3 seconds.

To cancel Slide Show:

Press the  OK/menu button.

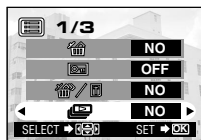
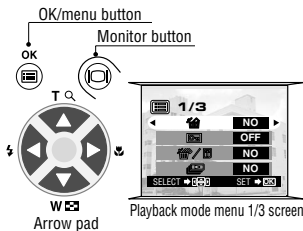

Playback mode menu 1/3 screen

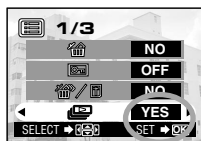

Playback mode menu 1/3 screen

■ Preventing Accidental Erasure (Protection)

It is recommended that you protect important images to avoid accidentally erasing them. When an image is protected, it cannot be erased.

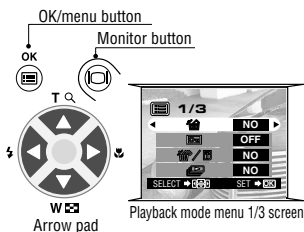

Operating Procedure

1. Check that the camera is set to the Playback mode by holding down the monitor button for a moment.
2. Select the image frame to protect by pressing the or arrow pad key.
(The frame can also be selected even in the 4-frame or 9-frame display mode.)
3. Press the OK/menu button.
 - The monitor shows the playback mode menu 1/3.
4. Select by pressing the or arrow pad key.
5. Select "ON" by pressing the or arrow pad key.
6. Press the OK/menu button.
 - The selected image frame is protected (image locked) and the protect indicator is displayed at the top right of the image.

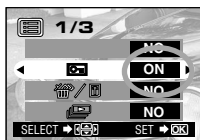
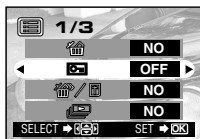

Protection indicator











Unprotecting an image:

7. Press the OK/menu button to select . Select "OFF" by pressing the or arrow pad key.
8. Press the OK/menu button.
 - Protection is canceled and the protect indicator () disappears.

■ Adjusting the Monitor Brightness

You can adjust the brightness of the monitor to make it easier to see when shooting under daylight or in the dark, as well as when viewing images on the monitor.

Operating Procedure

1. Check that the camera is set to the Playback mode by holding down the  monitor button for a moment.
2. Press the  OK/menu button.
 - The monitor shows the playback mode menu 1/3.
3. Select  by pressing the  or  arrow pad key.
4. Adjust to the desired brightness by pressing the  (+/to brighten) or  (-/to darken) arrow pad key.
5. Press the  OK/menu button.
 - All the images will be displayed at the set brightness.

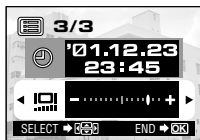
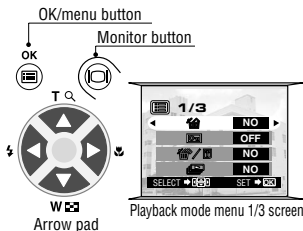

Playback mode menu 3/3 screen

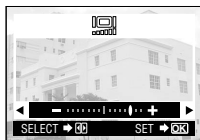

Monitor adjustment screen

VIEWING OPTIONS

■ Making the Most of Your Digital Camera

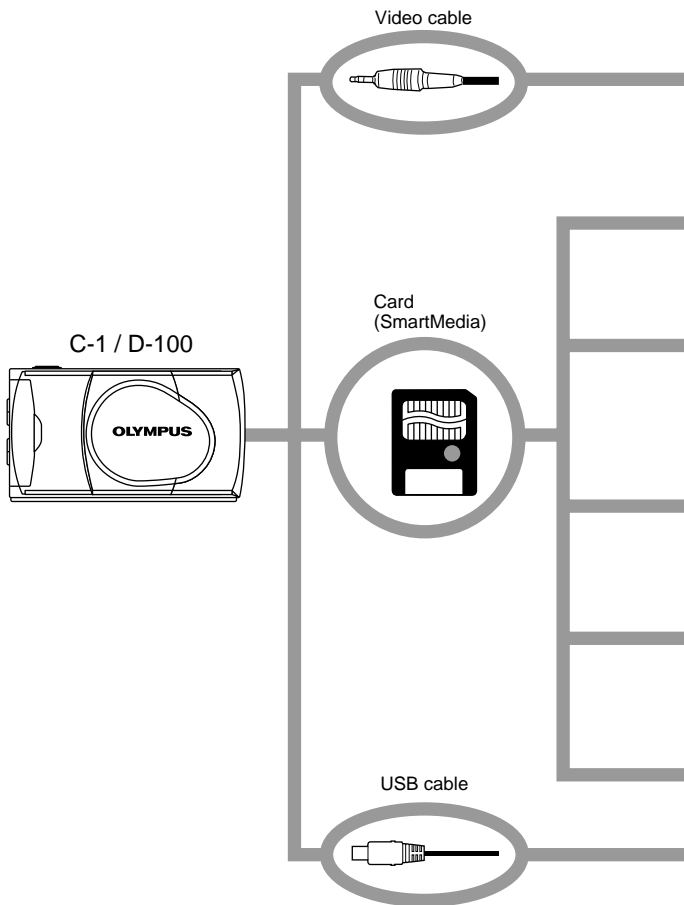

A variety of optional accessories make possible many different ways to view and enjoy the images you shoot with your camera. In some cases, you will need a personal computer to take full advantage of these features.

Television



Digital color printer P-400/P-200/P-330N(E)/P330(E)



(Use a dedicated printer.)

Photo lab

(Bring the SmartMedia card.)

Note: Some photo labs do not handle images shot with a digital camera.

FlashPath floppy disk adapter



(This can be read in a floppy disk drive.)

PC card adapter



(This can be read in a PC card slot.)

USB SmartMedia reader/writer

(This can be used when it is connected to the camera's USB port.)

PC

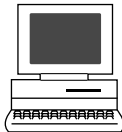

Viewing images on a TV screen

When the camera is connected to a television using the provided video cable, images can be viewed on large screen

Printing without a PC

Images can be printed out directly from the card with a DPOF-compatible printer or at a photo lab. By specifying the desired number of prints for each of the images saved on a card, you can print out the desired number of copies of each image (single-frame print & all-frame print).

Viewing and processing images on a PC

There are various ways to enjoy images that have been downloaded to a PC via the provided USB cable or other means.







- Printing on a printer
- Storing and processing images
- Attaching images to e-mail

System requirements:

- Windows 2000 Professional/Me
- Windows 98/98 Second Edition
- Mac OS 9.0 to 9.0.4

Note: For details on equipment connection, print reservation and PC downloading, refer to the Reference Manual on the provided CD-ROM.

■ If an Alarm Message Is Displayed

Warning Monitor Display	Error Meaning	Treatment
Card absence 	Card is not inserted or recognized.	Insert a card or, if it is already inserted, remove and insert it again.
Card full 	No more image can be shot because the number of shootable images have reached 0.	Replace the card or erase unnecessary images.
Write protect 	Data write to the card is prohibited.	If you want to save images on the card, remove the write protect seal. (See the provided SmartMedia instructions.)
Card error 	Shooting, playback and erasure are not possible.	Clean the card's connector with a piece of cleaning paper and format the card again. A card which cannot be formatted is unusable.
Playback error 	The image cannot be viewed.	The image file in use is not compatible with the camera. The image should be viewed on a PC, etc.
No image 	Playback is impossible.	You are trying to play back a card on which no images have been recorded.
Card cover 	The camera does not work properly.	Close the card cover until it clicks.

■ Specifications

Type	: Digital camera (record/play type)
Recording system	: Digital recording, JPEG (DCF-compliant)/DPOF-compatible
Recording medium	: 3 V (3.3 V) SmartMedia 4 MB, 8 MB, 16 MB, 32 MB, 64 MB and 128 MB
No. of shootable frames	: Approx. 8 (SHQ mode, 8 MB card) Approx. 24 (HQ mode, 8 MB card) Approx. 82 (SQ mode, 8 MB card)
Erasure	: Single-frame erasure and all-frame erasure
Image pickup device	: 1/3.2-inch CCD solid-state image pickup device, 1.31 million pixels (total)
No. of recording pixels	: 1280 x 960 pixels (SHQ and HQ modes) 640 x 480 pixels (SQ mode)
White balance control	: Full-auto TTL, with presets (Clear Sky, Cloudy Sky, Incandescent Lamp and Fluorescent Lamp)
Lens	: Olympus lens, 4.5 mm, F2.8, 6 elements in 5 groups (equivalent to 35 mm lens with 35 mm camera)
Photometric system	: Digital ESP metering using image pickup device
Exposure control system	: Programmed auto exposure
Aperture settings	: F2.8 to F8
Shutter speed*	: 1/2 to 1/1000 sec. (in combination with mechanical shutter) *Manual setting is not available
Continuous shooting	: Up to 4 images at 2 frames per second
Shooting distance	: 0.5 m/1.6 ft to ∞ (normal mode) 10 cm to 0.5 m/0.4 in to 1.6 ft (Macro mode)
Viewfinder	: Optical, real-image viewfinder (with AF target) and LCD monitor
Monitor	: 1.5-inch, TFT color LCD monitor
No. of monitor screen pixels	: Approx. 113,000
On-screen display	: Date/time, frame number, protection, record mode, remaining battery power, file number, print reservation, menus, etc.
Flash recharging time	: Approx. 9 sec. or less (at normal temperature, with new batteries)

Flash working range	: Approx. 0.2 to 3.5 m/0.7 to 11.5 ft
Flash modes	: Auto-Flash (automatic flash activation in low light and back light), Red-Eye Reduction Flash, Flash-Off, Fill-In Flash and Night Scene
Autofocus	: TTL system autofocus, contrast detection Focusing range — 10 cm/0.4 in to ∞
Self-timer	: Delay time — approx. 12 sec.
External connectors	: DC-IN connector, data input/output connector (USB), video out jack (NTSC or PAL*) * Video signal is either NTSC or PAL compatible depending on the regional video standard in the intended area of distribution
Date/time	: Simultaneous recording in image data
Auto calendar	: Automatic correction in range of 2001 to 2031
Calendar power supply	: Backed up by a built-in capacitor
Card function	: DPOF print reservation
Operating environment	
Temperature	: 0 to 40°C/32 to 104°F (operating) -20 to 60°C/-4 to 140 °F (storage)
Humidity	: 30% to 90% (operating) 10% to 90% (storage)
Power supply*	: One CR-V3 lithium battery pack, two NiMH batteries or NiCd batteries, or two R6/AA alkaline batteries * UM3 manganese batteries and commercially available R6/AA lithium batteries cannot be used
Dimensions	: 110(W) x 62(H) x 34(D) mm/4.3(W) x 2.4(H) x 1.3(D) in (excluding projections)
Weight	: Approx. 165 g/5.8 oz (excluding batteries and card)

Design and specifications are subject to change without any notice or obligation on the part of the manufacturer.



■ Veuillez lire la suite avant utilisation

Cette section fournit des informations importantes sur l'utilisation de cet appareil photo numérique. Avant d'utiliser l'appareil, veuillez lire la suite.

À propos de ce manuel

- Les informations contenues dans ce manuel peuvent être modifiées sans préavis. Pour les informations les plus récentes sur les noms de produit, les numéros de modèle, etc., veuillez consulter le représentant Olympus local.
- Les informations contenues dans ce manuel ont été élaborées avec le plus grand soin pour assurer leur justesse. Cependant, si vous relevez des erreurs ou des omissions, veuillez contacter le représentant Olympus local.
- Il est interdit de reproduire en partie ou intégralement les informations contenues dans ce manuel, sauf pour un usage personnel. La reproduction sans autorisation du détenteur des droits d'auteur est interdite.
- Olympus décline toute responsabilité pour les pertes subies et les bénéfices manqués, de même que pour les créances de tiers en découlant, consécutifs à une utilisation incorrecte de ce produit.
- Olympus décline toute responsabilité pour les pertes subies et les bénéfices manqués consécutifs à l'effacement de données d'image suite à un dépannage par des tiers non agréés par Olympus ou à d'autres causes.
- La qualité des images prises avec ce produit diffère de celle des images prises avec des appareils photo utilisant un film ordinaire.

Copyright © 2001 OLYMPUS CO., LTD.

Interférences radio et télévision

Toute modification qui ne serait pas expressément autorisée par le fabricant peut annuler la permission accordée à l'utilisateur de se servir de ce matériel. Cet appareil a fait l'objet de divers essais et il a été reconnu qu'il se conforme aux limites concernant un appareillage numérique de la classe B, correspondant à la partie 15 des règles de la FCC. Ces limites sont conçues pour garantir une protection raisonnable contre des interférences nuisibles dans une installation résidentielle. Cet appareil génère, utilise et peut émettre de l'énergie des fréquences radio et, s'il n'est pas installé et utilisé selon les instructions, peut causer des interférences nuisibles en communications radio.

Cependant, il ne peut pas être garanti que des interférences ne se produiront pas dans certaines installations particulières. Si cet appareil provoque des interférences avec la réception radio ou télévision, ce qui peut être vérifié en alimentant l'appareil et en coupant son alimentation, nous conseillons l'utilisateur d'essayer d'éliminer ces interférences par l'une ou plusieurs des mesures suivantes:

- Réorienter ou déplacer l'antenne de réception.

- Augmenter la distance entre l'appareil photo et le récepteur.
- Brancher le matériel sur une prise de courant d'un circuit différent de celui sur lequel le récepteur est branché.

Uniquement le câble USB doit être utilisé pour raccorder l'appareil photo à un ordinateur personnel.

Déclaration de conformité

Numéro de modèle: D-100/C-1

Nom de marque: OLYMPUS

Partie responsable: Olympus America Inc.

Adresse: 2 Corporate Center Drive, Melville, New York 11747-3157 USA

Numéro de téléphone: 631-844-5000

Cet appareil satisfait aux termes de la partie 15 des directives FCC. Son utilisation est soumise aux deux conditions suivantes:

- (1) Cet appareil ne doit pas causer de brouillage radioélectrique, et
- (2) Cet appareil doit pouvoir résister à toutes les interférences, y compris celles susceptibles d'entraver son bon fonctionnement.

Cet appareil numérique de la catégorie B est conforme à la législation canadienne sur les appareils générateurs de parasites.



La marque "CE" indique que ce produit est conforme avec les exigences européennes en matière de sécurité, santé, environnement et protection du consommateur.

Marques commerciales

- Les produits Microsoft, tels que Windows et Internet Explorer sont des marques commerciales déposées ou des marques commerciales de Microsoft Corporation aux États-Unis et dans d'autres pays.
- Macintosh et Apple sont des marques commerciales déposées de Apple Computers, Inc.
- Les autres noms de marque ou de produit mentionnés dans ce manuel sont des marques commerciales ou des marques commerciales déposées de leurs propriétaires respectifs.
- Le DCF (Design rule for Camera File system) est un standard stipulé par l'association JEITA (Japan Electronics and Information Technology Association).

TABLE DES MATIÈRES

<i>VEUILLEZ LIRE LA SUITE AVANT UTILISATION</i>	38
PRÉPARATIFS	
<i>Nomenclature des pièces</i>	41
<i>Fixation de la dragonne fournie</i>	43
<i>Mise en place de la carte (SmartMedia) fournie</i>	43
<i>Mise en place de la pile</i>	44
<i>Réglage de la date et de l'heure</i>	45
PRISE DE VUES	
<i>Prise de vues</i>	46
<i>Prise de vues en utilisant l'écran ACL</i>	47
<i>Décision d'utiliser le viseur ou l'écran ACL en fonction de la distance entre l'appareil et le sujet</i>	47
<i>Contrôle de l'indication d'état de l'appareil près du viseur ou sur l'écran ACL (en mode prise de vues)</i>	48
<i>Sélection de la qualité d'image (Mode d'enregistrement)</i>	51
<i>Utilisation du flash</i>	52
<i>Zoom avant sur un sujet (Zoom numérique)</i>	53
<i>Prise de vues d'un sujet proche (Prise de vues gros plan)</i>	54
<i>Utilisation du retardateur</i>	55
<i>Prise de vues en série (Prise de vues continue)</i>	56
<i>Variation de la luminosité d'image (Compensation d'exposition)</i>	57
<i>Variation de la teinte de l'image (Commande de balance des blancs)</i>	58
<i>Coupure des avertissements sonores</i>	59
VISUALISATION OU EFFACEMENT IMMÉDIATMENT APRÈS LA PRISE DE VUES	
<i>Visualisation de vues</i>	60
<i>Lecture d'image</i>	61
<i>Effacement de vues (effacement d'une vue)</i>	63
<i>Effacement de toutes les vues</i>	64
<i>Visualisation de plusieurs images automatiquement en séquence (Diaporama)</i>	65
<i>Prévention contre un effacement accidentel (Protection)</i>	66
<i>Réglage de la luminosité de l'écran ACL</i>	67
OPTIONS DE VISUALISATION	
<i>Tirer le maximum de votre appareil photo numérique</i>	68
<i>Si un message d'alarme est affiché</i>	70
<i>Fiche technique</i>	71

Préparatifs

■ Nomenclature des pièces

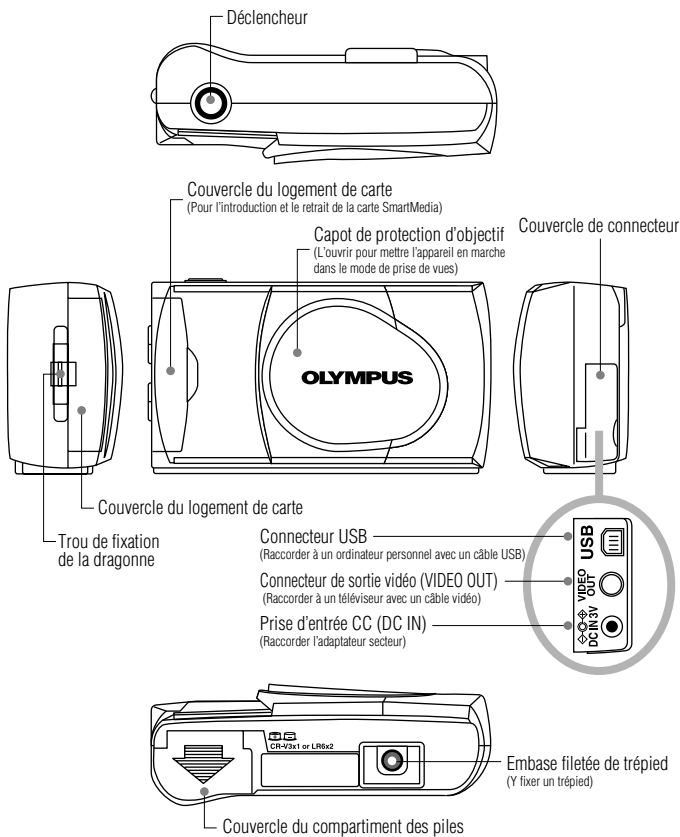

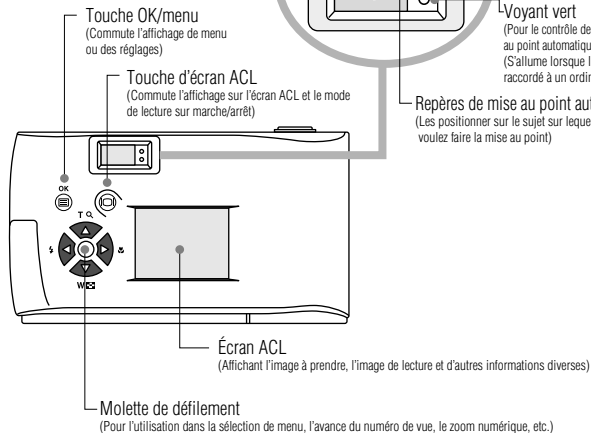
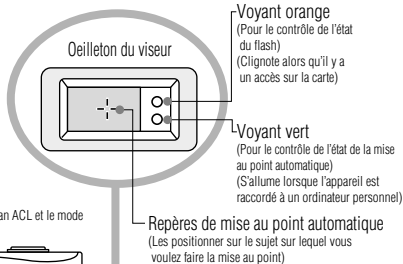
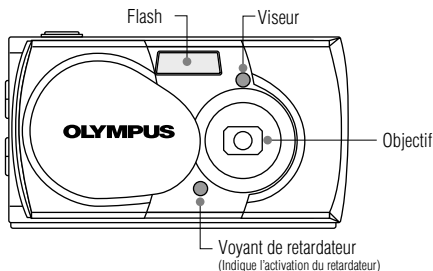

■ Fixation de la dragonne fournie

1. Fixer la dragonne comme montré.

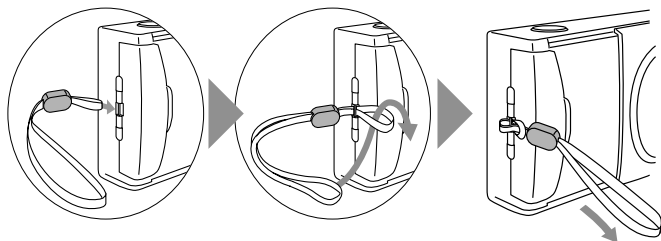

■ Mise en place de la carte (SmartMedia) fournie

1. S'assurer que le capot de protection d'objectif est fermé.
2. Ouvrir le couvercle du logement de carte.
3. Introduire la carte aussi loin qu'elle peut aller dans le sens montré dans la figure.
4. Refermer le couvercle du logement de carte jusqu'à ce qu'il s'enclenche.

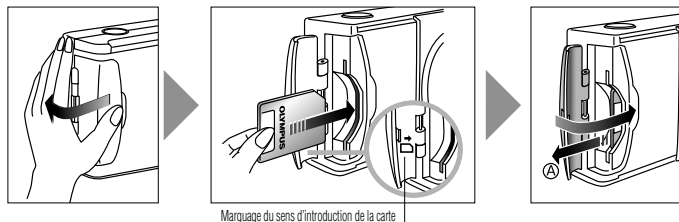

Remarque:

- Bien s'assurer de tenir la carte pour que le coin biseauté soit correctement positionné. Il y a une flèche dans le couvercle du logement de carte, indiquant le sens d'introduction de la carte.
- **Pour retirer la carte, tenir la carte** avec le bout des doigts et la tirer dans le sens de la flèche **A**.

Mise en place de la pile

1. S'assurer que le capot de protection d'objectif est fermé et que rien n'est affiché sur l'écran ACL .

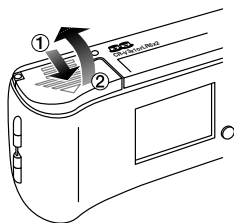

2. Faire coulisser le couvercle du compartiment des piles dans le sens de la flèche ①, et lever le couvercle dans le sens de la flèche ②.

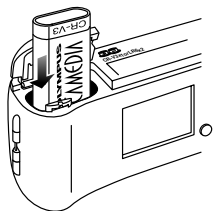

3. Introduire la pile dans le sens montré dans la figure.

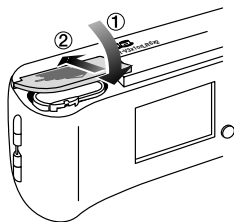

4. Refermer le couvercle du compartiment des piles dans le sens de la flèche ①, et appuyer sur le couvercle dans le sens de la flèche ② jusqu'à ce qu'il s'enclenche.





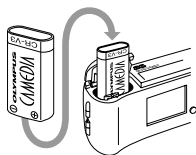









L'appareil peut être alimenté par une seule pile au lithium longue durée.

- La pile au lithium CR-V3 présente une longue durée de service qui apporte plus de commodité en voyageant. Introduire correctement la pile dans le sens montré dans l'illustration sur la droite.



Réglage de la date et de l'heure

Procédure de fonctionnement

- Vérifier que l'appareil est réglé sur le mode de lecture en maintenant pressée un moment la touche d'écran ACL .
- Appuyer sur la touche  OK/menu.
 - Le menu 1/3 du mode de lecture est affiché sur l'écran ACL.
- Appuyer sur  ou  de la molette de défilement pour afficher le menu 3/3 et sélectionner .
- Afficher le menu "Y—M—D" en appuyant sur  ou  de la molette de défilement.
- Sélectionner un des formats d'affichage de date/heure suivants en appuyant sur  ou  de la molette de défilement.
 - Y—M—D (Année—Mois—Jour)
 - M—D—Y (Mois—Jour—Année)
 - D—M—Y (Jour—Mois—Année)
 Puis appuyer sur  de la molette de défilement.
 - Le curseur se déplace vers la zone de réglage des chiffres.
- Régler le premier chiffre en appuyant sur  ou  de la molette de défilement, puis appuyer sur .
- Répéter les étapes ci-dessus pour régler les heures et les minutes.
- Lorsque l'heure actuelle passe par zéro seconde, appuyer sur la touche  OK/menu.
 - La date et l'heure sont réglées et l'écran revient sur le menu 3/3 du mode de lecture.

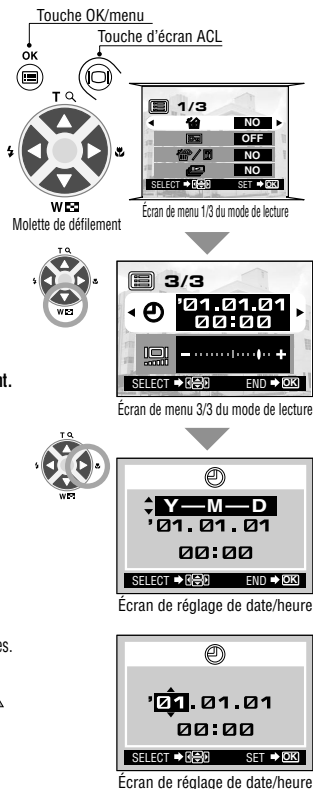

PRISE DE VUES

■ Prise de vues

Procédure de fonctionnement

1. Ouvrir le capot de protection d'objectif.

- Faire coulisser le capot de protection d'objectif jusqu'à ce qu'il s'enclenche pour mettre l'appareil en marche.

2. Tenir l'appareil, et regarder dans le viseur.

3. Appuyer sur le déclencheur jusqu'à mi-course pour s'assurer que le voyant vert sur la droite du viseur s'allume.

- Allumé : Le sujet est au point. Vous pouvez prendre la vue.
- Clignotant : Le sujet n'est pas au point. Appuyer de nouveau sur le déclencheur jusqu'à mi-course.

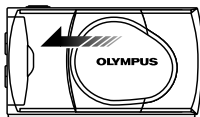

Appuyer jusqu'à mi-course

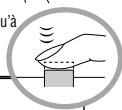

Voyant vert allumé

4. Appuyer complètement sur le déclencheur pour prendre la vue.

- L'obturateur est déclenché et la vue est prise. Une fois que la vue a été prise, elle est affichée sur l'écran ACL pendant un court instant.

Appuyer complètement



- Pour visionner une image enregistrée immédiatement après la prise de vues alors que le capot de protection d'objectif est ouvert (Lecture de contrôle rapide):

1. Appuyer deux fois sur la touche d'écran ACL (double click).

- L'appareil passe en mode de lecture et l'image est affichée sur l'écran ACL.

2. Appuyer sur le déclencheur ou sur la touche d'écran ACL.

- L'appareil revient en mode de prise de vues; vous pouvez reprendre la prise de vues.

3. Fermer le capot de protection d'objectif.

- L'alimentation de l'écran ACL et de l'appareil est coupée.

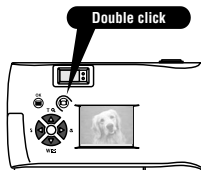

■ Prise de vues en utilisant l'écran ACL

Procédure de fonctionnement

1. Vérifier que le capot de protection d'objectif est ouvert.
2. Appuyer sur la touche d'écran ACL .
 - L'écran ACL est allumé.
3. Déterminer la composition de l'image en regardant le sujet sur l'écran ACL.
4. Appuyer sur le déclencheur jusqu'à mi-course pour faire la mise au point sur le sujet, puis appuyer complètement sur le déclencheur pour prendre la photo. (Cette opération est identique à la prise de vues en utilisant le viseur.)
 - Le voyant orange sur la droite du viseur clignote quelques secondes, puis s'éteint.

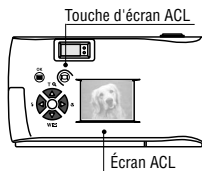

■ Décision d'utiliser le viseur ou l'écran ACL en fonction de la distance entre l'appareil et le sujet

Instantané, paysage, etc. (de 1,5 m environ à l'infini)

Utiliser le viseur.



Tenir fermement l'appareil, gardant les coudes serrés le long du corps, pour éviter de bouger.

Gros plan d'une personne (de 50 cm à 1,5 m environ)

Utiliser le viseur ou l'écran ACL.



Les images gros plan peuvent normalement être prises en utilisant le viseur, mais utiliser l'écran ACL peut avoir des avantages dans certains cas.

Très courte distance (10 cm à 50 cm)

Utiliser l'écran ACL.
(Mode gros plan)



Lorsque le sujet est à moins de 50 cm, utiliser le mode de prise de vues gros plan. La prise de vues sans utiliser le mode gros plan est également possible, mais la mise au point et/ou l'exposition correctes risquent de ne pas être possibles.

La zone d'image montrée dans le viseur est légèrement différente de la zone d'image qui est réellement enregistrée. En prenant un gros plan, vérifier l'image sur l'écran ACL.

■ Contrôle de l'indication d'état de l'appareil près du viseur ou sur l'écran ACL (en mode prise de vues)

Procédure de fonctionnement

1. Vérifier que le capot de protection d'objectif est ouvert.
2. Appuyer sur le déclencheur jusqu'à mi-course.
 - Les voyants sur la droite du viseur s'allument ou clignotent.

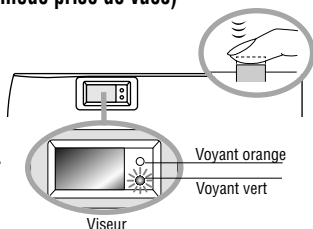

① Voyants sur la droite du viseur

État des voyants	Fonctionnement de l'appareil	Opération disponible
Si le voyant vert est allumé	La mise au point automatique a fonctionné correctement.	Appuyer complètement sur le déclencheur pour prendre la photo.
Si le voyant vert clignote (deux fois par seconde)	L'appareil ne peut pas faire la mise au point sur le sujet. Ce peut être dû à l'une des causes suivantes.	Vous ne pouvez pas prendre la photo en appuyant complètement sur le déclencheur.

Vérifier La carte n'est pas prête dans les cas suivants:







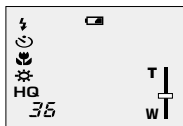











- Lorsqu'il n'y a pas de carte introduite dans l'appareil.
- Lorsque la carte n'a pas assez de place pour enregistrer l'image.
- Lorsque le couvercle du logement de carte est ouvert.
- Lorsque le sceau de protection contre l'écriture est collé sur la carte.















Si le voyant orange n'est pas allumé	Le flash a été rechargé.	La prise de vues est possible en appuyant complètement sur le déclencheur.
Si le voyant orange est allumé	Le flash est prêt.	Appuyer complètement sur le déclencheur pour commencer la prise de vues au flash automatique.
Si le voyant orange clignote lentement	Le flash est en cours de recharge.	Retirer le doigt de sur le déclencheur, et attendre que le voyant orange s'éteigne.
	L'appareil détecte que le flash est nécessaire bien que le mode Flash débrayé soit engagé.	Commuter le mode de flash sur Automatique ou Flash d'appoint.
Si les deux voyants vert et orange clignotent	L'énergie des piles est épuisée.	Changer les piles par des nouvelles.
Si le voyant orange clignote rapidement	L'appareil est en écriture ou en lecture sur la carte.	Ne pas ouvrir le couvercle du logement de carte ni retirer les piles.

2 Écran ACL



Lorsque l'écran ACL est allumé en appuyant sur la touche d'écran ACL , les informations indiquées sur la gauche sont montrées sur l'écran ACL.

Nombre d'images qui peuvent être prises		Montre le nombre approximatif d'images que vous pouvez prendre.
État des piles	 (Vert)	L'énergie restante des piles est insuffisante. (L'affichage s'éteint automatiquement.)
	 (Rouge)	L'énergie restante des piles est trop faible. Remplacer les piles par des nouvelles. La prise de vues est possible lorsque les piles sont faibles, mais l'énergie des piles pourrait être épuisée alors que l'image est en cours de traitement.
Mode d'enregistrement	HQ	Montre la qualité de la prochaine image à prendre. Le réglage par défaut est HQ (Haute Qualité). ( page 51)
	SQ	( page 51)
	SHQ	( page 51)
Mode de flash	Automatique (Pas d'affichage)	Flash automatique Le réglage par défaut est le mode Flash automatique. ( page 52)
		Flash atténuant l'effet "yeux rouges" ( page 52)
		Flash d'appoint ( page 52)
		Scène de nuit ( page 52)
		Flash débrayé ( page 52)
Mode de conduite		Montre que le mode de prise de vues en série est en marche ( page 56) Le réglage par défaut est le mode Une seule vue, qui n'est pas affiché sur l'écran ACL.
Retardateur		Montre que le mode retardateur est en marche. ( page 55) Le réglage par défaut est sans retardateur.

Compensation d'exposition	+1.0	Montre la valeur de la compensation d'exposition. ( page 57) Le réglage par défaut est sans compensation d'exposition.
Mode gros plan		Montre que le mode Gros plan est en marche. ( page 54) Le réglage par défaut est la prise de vues normale.
Zoom numérique		Montre le mode de zoom numérique, avec "T" signifiant zoom téléobjectif et "W" signifiant prise de vues grand angle sans zoom. ( page 53) Le réglage par défaut est sans zoom.
Balance des blancs	Automatique (Pas d'affichage)	Montre l'utilisation de la fonction de commande de balance des blancs qui ajuste la teinte de l'image. ( page 58) Le réglage par défaut est la commande automatique.
		Ciel dégagé ( page 58)
		Ciel nuageux ( page 58)
		Éclairage à incandescence ( page 58)
	Éclairage fluorescent ( page 58)	

■ Sélection de la qualité d'image (Mode d'enregistrement)

Les modes d'enregistrement vous permettent de prendre des images avec une qualité plus élevée (SHQ) ou un plus grand nombre d'images par carte (SQ). Le réglage par défaut du mode d'enregistrement est HQ qui est le mode de qualité standard.

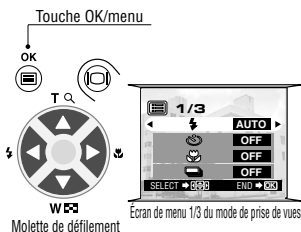

Procédure de fonctionnement

1. Vérifier que le capot de protection d'objectif est ouvert.

2. Appuyer sur la touche OK/menu.

- L'écran ACL montre le menu 1/3 du mode de prise de vues.

3. Sélectionner en appuyant sur ou de la molette de défilement.

- L'écran ACL montre le menu 2/3 du mode de prise de vues.

4. Chaque pression sur ou de la molette de défilement commute le mode d'enregistrement dans l'ordre suivant : "SHQ" ↔ "HQ" ↔ "SQ". Sélectionner un de ces modes.

5. Appuyer sur la touche OK/menu.

- Le mode d'enregistrement est réglé, l'écran de prise de vues réapparaît et le nombre d'images que vous pouvez prendre dans le mode d'enregistrement courant est affiché.

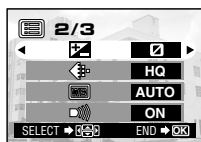

Écran de menu 2/3 du mode de prise de vues

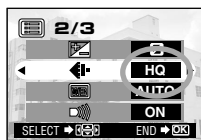

Écran de menu 2/3 du mode de prise de vues

Utilisation des trois modes d'enregistrement

SQ (Qualité standard)	Sélectionner ce mode lorsque vous voulez annexer l'image à un e-mail, simplement la visualiser sur l'écran d'un ordinateur ou si vous voulez prendre plus d'images par carte.
HQ (Haute qualité)	Sélectionner ce mode lorsque vous avez besoin d'une qualité d'image entre SQ et SHQ. Ce mode est idéal lorsque vous avez besoin d'imprimer des images après les avoir visualiser sur l'écran d'un ordinateur. (C'est le mode d'enregistrement par défaut.)
SHQ (Très haute qualité)	Sélectionner ce mode lorsque vous voulez imprimer l'image avec une haute qualité ou en grand format ou la retoucher sur un ordinateur.

Utilisation du flash

Le flash a été conçu pour se déclencher automatiquement en prise de vues sous un faible éclairage ou avec un contre-jour important. Vous pouvez changer ce mode de flash en fonction de différentes situations de prise de vues.

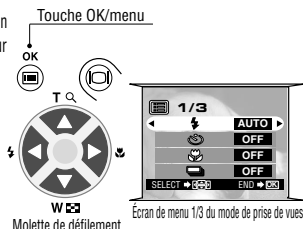

Procédure de fonctionnement

1. Vérifier que le capot de protection d'objectif est ouvert.
2. Appuyer sur la touche OK/menu.
 - L'écran ACL montre le menu 1/3 du mode de prise de vues.
3. Sélectionner en appuyant sur ou de la molette de défilement.
4. Chaque pression sur ou de la molette de défilement commute le mode de flash dans l'ordre suivant:
Flash automatique → Flash atténuant l'effet "yeux rouges" → Flash d'appoint → Scène de nuit → Flash débrayé .
Sélectionner un de ces modes.
5. Appuyer sur la touche OK/menu.
 - Le mode de flash est réglé et l'écran de prise de vues réapparaît. Vous pouvez alors prendre des vues avec le mode de flash sélectionné.

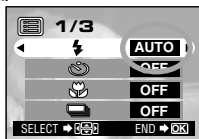

Flash atténuant l'effet "yeux rouges"

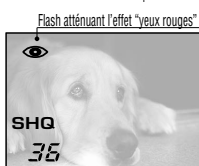

Note.....

- peut également être affiché en appuyant simplement sur de la molette de défilement lorsque le capot de protection d'objectif est ouvert. La marque de flash est inscrite sur la gauche de de la molette de défilement.

Utilisation des modes de flash

AUTO	Flash automatique Le flash se déclenche automatiquement dans des conditions de faible éclairage ou de contre-jour. Pour prendre un sujet avec un contre-jour, placer les repères de mise au point automatique (- -) dans le viseur sur le sujet.		Flash d'appoint Utiliser ce mode pour déclencher le flash avec toutes les images.
	Flash atténuant l'effet "yeux rouges" La lumière du flash peut faire que les yeux du sujet apparaissent rouges dans des vues. Ce mode réduit ce phénomène.		Scène de nuit Utiliser ce mode pour prendre un sujet avec un arrière-plan de nuit.
			Flash débrayé Utiliser ce mode pour la prise de vues dans des endroits où les flashes sont interdits (musées, etc.).

Zoom avant sur un sujet (Zoom numérique)

Vous pouvez prendre des vues téléobjectif en faisant varier l'agrandissement jusqu'à 2X. À 1X, l'image prise par l'appareil est équivalente à une image prise avec un appareil compact (film de 35 mm) en utilisant un objectif de 35 mm, mais le zoom numérique vous permet de prendre une image zoomée équivalente à une prise de vues utilisant un objectif de 70 mm.

Procédure de fonctionnement

1. Vérifier que le capot de protection d'objectif est ouvert.

2. Appuyer sur \blacktriangle de la molette de défilement.

- L'écran ACL est mis en marche et commence à montrer l'image à prendre.

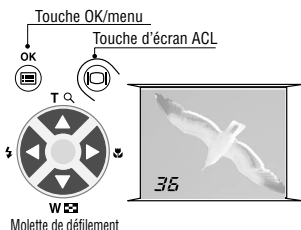

3. Appuyer sur \blacktriangle de la molette de défilement et maintenir.

- L'image peut être agrandie (vers le "T") par étapes jusqu'à 2X.

4. Appuyer sur \blacktriangledown de la molette de défilement.

- L'image est zoomée en arrière (vers le "W") jusqu'à 1X.

5. Appuyer sur la touche d'écran ACL Ⓢ .

- L'écran ACL s'éteint et le zoom numérique est annulé.

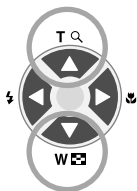

Zoom numérique

■ Prise de vues d'un sujet proche (Prise de vues gros plan)

Il est recommandé d'utiliser le mode gros plan pour prendre un sujet à une distance inférieure à 50 cm.



Procédure de fonctionnement

1. Vérifier que le capot de protection d'objectif est ouvert.

2. Appuyer sur la touche  OK/menu.

- L'écran ACL montre le menu 1/3 du mode de prise de vues.





3. Sélectionner  en appuyant sur  ou  de la molette de défilement.

4. Sélectionner "ON" en appuyant sur  ou  de la molette de défilement.

5. Appuyer sur la touche  OK/menu.

- L'écran ACL est mis en marche pour vous permettre de composer les vues gros plan en regardant l'écran.  est affiché sur l'écran ACL.

Note

-  peut également être affiché en appuyant sur  de la molette de défilement lorsque le capot de protection d'objectif est ouvert. La marque de gros plan () est inscrite sur la droite de  de la molette de défilement. Le menu de réglage disparaît au bout de quelques secondes si aucune opération n'est effectuée.

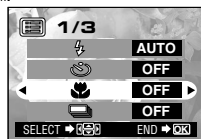
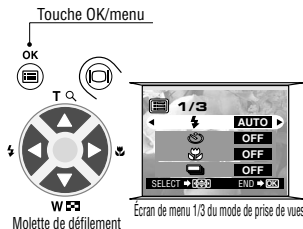

Écran de menu 1/3 du mode de prise de vues

Marque de gros plan



■ Utilisation du retardateur

Vous pouvez prendre des vues en utilisant le retardateur. C'est très utile pour prendre des vues avec vous-même dans l'image. Bien fixer fermement l'appareil sur un trépied, etc. avant la prise de vues avec retardateur.

Procédure de fonctionnement

1. Vérifier que le capot de protection d'objectif est ouvert.

2. Appuyer sur la touche  OK/menu.

- L'écran ACL montre le menu 1/3 du mode de prise de vues.

3. Sélectionner  en appuyant sur  ou  de la molette de défilement.

4. Sélectionner "ON" en appuyant sur  ou  de la molette de défilement.

5. Appuyer sur la touche  OK/menu.

- Le retardateur est réglé et l'indication de retardateur () est affiché sur l'écran ACL.

6. Composer l'image sur l'écran ACL ou dans le viseur, puis appuyer sur le déclencheur.

- Le voyant de retardateur sur le devant de l'appareil s'allume pendant 10 secondes puis clignote pendant 2 secondes, après quoi l'obturateur est déclenché.

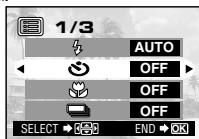
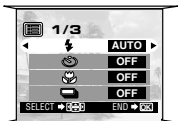
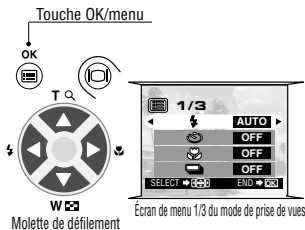

Indication de retardateur

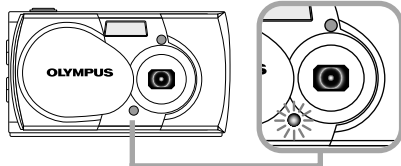

Voyant de retardateur

■ Prise de vues en série (Prise de vues continue)



Le mode de prise de vues continue vous permet de prendre une succession rapide d'images fixes alors que vous pressez et maintenez pressé le déclencheur (jusqu'à 4 images à 2 vues par seconde). Vous pouvez choisir la meilleure vue d'une série de prises de vues consécutives.



Procédure de fonctionnement

1. Vérifier que le capot de protection d'objectif est ouvert.

2. Appuyer sur la touche  OK/menu.

- L'écran ACL montre le menu 1/3 du mode de prise de vues.

3. Sélectionner  en appuyant sur  ou  de la molette de défilement.

4. Sélectionner "ON" en appuyant sur  ou  de la molette de défilement.

5. Appuyer sur la touche  OK/menu.

- Le mode de prise de vues continue est engagé et  est affiché sur l'écran ACL.

6. Presser et maintenir le déclencheur.

- Plusieurs images seront prises en rafale aussi longtemps que le déclencheur est maintenu complètement pressé.

7. Fermer le capot de protection d'objectif et l'ouvrir de nouveau pour revenir en mode de prise d'une vue.

AVERTISSEMENT

- Ne pas ouvrir le couvercle du logement de carte ni retirer l'adaptateur secteur, les piles ou la carte alors que le voyant orange sur la droite du viseur clignote. Sinon, les données d'image sur la carte risquent d'être détruites.

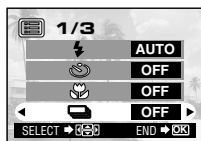
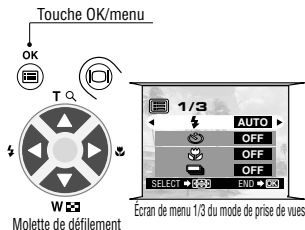

Écran de menu 1/3 du mode de prise de vues



Variation de la luminosité d'image (Compensation d'exposition)

Bien que l'exposition de l'appareil soit réglée automatiquement, vous pouvez la faire varier pour changer la luminosité de l'image dans une gamme de ± 2 ouvertures (de 4 fois plus lumineuse à 4 fois plus sombre) par valeurs de 0,5 ouverture.



Procédure de fonctionnement

1. Vérifier que le capot de protection d'objectif est ouvert.

2. Appuyer sur la touche  OK/menu.

- L'écran ACL montre le menu 1/3 du mode de prise de vues.

3. Sélectionner  en appuyant sur  ou  de la molette de défilement.

4. Sélectionner une valeur + (pour rendre l'image plus lumineuse) ou une valeur - (pour assombrir l'image) en appuyant sur  ou  de la molette de défilement.

5. Appuyer sur la touche  OK/menu.

- L'appareil revient en mode de prise de vues et l'écran montre la valeur corrigée de l'exposition.

6. Appuyer sur le déclencheur.

- Des images peuvent être prises successivement tout en maintenant la valeur corrigée de l'exposition.

7. Couper l'alimentation de l'appareil.



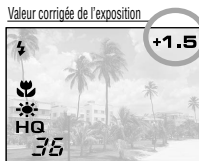
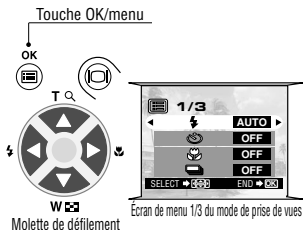



- La valeur d'exposition est remise sur ± 0 (sans correction).
La valeur de compensation d'exposition sur l'écran ACL disparaît.



Variation de la teinte de l'image (Commande de balance des blancs)

Cet appareil photo dispose d'un circuit électronique pour ajuster automatiquement les nuances de couleur pour qu'elles semblent naturelles (circuit de commande automatique de la balance des blancs). Si la commande automatique de balance des blancs ne donne pas des résultats précis à cause du temps ou de l'éclairage, vous pouvez commander manuellement la balance des blancs.

Procédure de fonctionnement

1. Vérifier que le capot de protection d'objectif est ouvert.
2. Appuyer sur la touche  OK/menu.
 - L'écran ACL montre le menu 1/3 du mode de prise de vues.
3. Appuyer sur  ou  de la molette de défilement pour afficher l'écran de menu 2/3 du mode de prise de vues, puis sélectionner .
4. Sélectionner un des modes de commande de balance des blancs indiqués ci-dessous en appuyant sur  ou  de la molette de défilement.
5. Appuyer sur la touche  OK/menu.
 - L'appareil revient en mode de prise de vues et l'écran montre le réglage de balance des blancs.
6. Appuyer sur le déclencheur.
 - Des images peuvent être prises successivement tout en maintenant le réglage de balance des blancs sélectionné.
7. Fermer le capot de protection d'objectif pour couper l'alimentation de l'appareil.
 - Le réglage de la balance des blancs est remis sur AUTO.

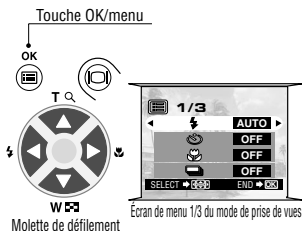

Écran de menu 1/3 du mode de prise de vues

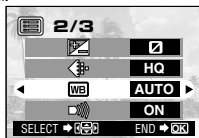



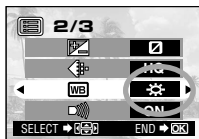

Écran de menu 2/3 du mode de prise de vues



Écran de menu 2/3 du mode de prise de vues

Réglages de balance des blancs

	AUTO	C'est le réglage par défaut, qui n'est pas affiché sur l'écran ACL . La balance des blancs est commandée automatiquement pour que les couleurs semblent naturelles.
	Ciel dégagé	La balance des blancs est commandée pour que les couleurs semblent naturelles en extérieur par beau temps sous un ciel dégagé.
	Ciel couvert	La balance des blancs est commandée pour que les couleurs semblent naturelles en extérieur sous un ciel couvert.
	Éclairage par incandescence	La balance des blancs est commandée pour que les couleurs semblent naturelles sous un éclairage par incandescence.
	Éclairage fluorescent	La balance des blancs est commandée pour que les couleurs semblent naturelles sous un éclairage fluorescent.







Réglage de balance des blancs



Coupage des avertissements sonores

Les avertissements sonores générés par l'appareil peuvent être gênant en prenant des vues lors d'un mariage, au théâtre ou en photographiant des animaux. Vous pouvez couper les avertissements sonores dans de tels cas.

Procédure de fonctionnement

- Vérifier que le capot de protection d'objectif est ouvert.**
- Appuyer sur la touche  OK/menu.**
 - L'écran ACL montre le menu 1/3 du mode de prise de vues.
- Sélectionner  en appuyant sur  ou  de la molette de défilement.**
- Sélectionner "OFF" en appuyant sur  ou  de la molette de défilement.**
- Appuyer sur la touche  OK/menu.**
 - L'appareil revient dans le mode de prise de vues.
- Vous pouvez alors commencer la prise de vues avec les avertissements sonores coupés.**
 - Des images peuvent être prises avec les avertissements sonores coupés.

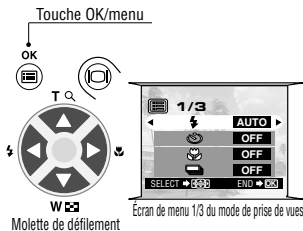

Visualisation ou effacement immédiatement après la prise de vues

■ Visualisation de vues

Procédure de fonctionnement

1. Vérifier que le capot de protection d'objectif est fermé.

2. Maintenir un moment la touche d'écran ACL  **pressée.**

- L'appareil est mis en marche et passe en mode de lecture. Au bout d'un moment, la dernière image prise apparaît sur l'écran ACL.
- Les informations de l'écran ACL sont affichées comme montré sur la droite.
- Au bout d'un moment, toutes les données affichées disparaissent sauf le numéro de vue et l'indicateur d'énergie des piles.

3. Appuyer de nouveau sur la touche d'écran ACL  **pour éteindre l'écran ACL et couper l'alimentation de l'appareil.**

Touche d'écran ACL

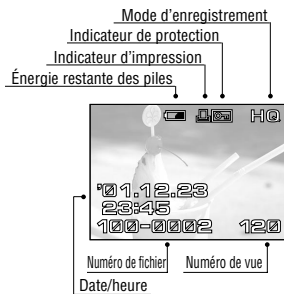
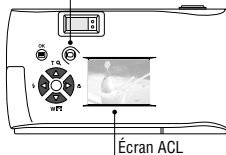

Informations sur l'écran ACL

● **Pour passer immédiatement en mode de prise de vues après la lecture:**

1. Ouvrir le capot de protection d'objectif.

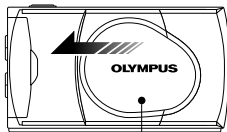

- L'écran ACL est mis en marche et le mode de prise de vues est engagé. Vous pouvez alors prendre des vues.



Capot de protection d'objectif

■ Lecture d'image

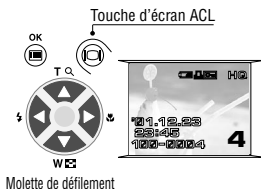

Procédure de fonctionnement

1. Vérifier que la dernière image prise est affichée en maintenant pressée un moment la touche d'écran ACL .
2. Sélectionner l'image à visionner en utilisant  de la molette de défilement.

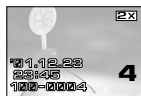

Fonctions des touches de la molette de défilement



-  ...Appuyer pour agrandir la zone centrale de l'image affichée du double.
Appuyer sur  alors qu'une image de taille double est affichée restitue la taille d'image originale.

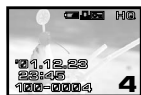

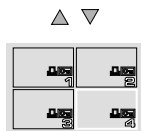

-  ...Appuyer pour sélectionner l'image une vue avant la vue courante.

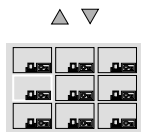

-  ...Appuyer pour sélectionner la vue suivante.



-  ... Appuyer pour afficher simultanément 4 images comprenant l'image actuellement affichée. (L'image courante est placée dans un cadre vert.)
Une nouvelle pression sur  affiche 9 images simultanément. (L'image courante est placée dans un cadre vert.)

Pour revenir:

Une pression sur  alors que 9 images sont affichées simultanément change le nombre d'images affichées simultanément à 4. Une nouvelle pression sur  fait revenir à l'affichage d'une seule image.

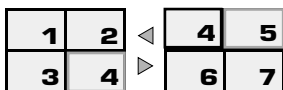

Conseil: Une pression sur  de la molette de défilement alors que 4 (ou 9) images sont affichées fait avancer l'image sélectionnée (avec le cadre vert) à l'image suivante. Lorsque la dernière image affichée dans l'affichage index est sélectionnée, une pression sur  de la molette de défilement fait apparaître l'index suivant. De façon similaire, une pression sur  de la molette de défilement déplace la position du cadre vert sur l'image précédente, et une pression sur  lorsque la première image dans l'affichage index est sélectionnée fait apparaître l'index précédent.

Pour agrandir une partie d'image



Procédure de fonctionnement



1. Appuyer sur  de la molette de défilement pour agrandir la zone centrale de l'image de 2X.



2. Appuyer sur la touche d'écran ACL .
 - , ,  et  sont respectivement affichés dans le haut, le bas, sur la gauche et à la droite de l'écran.



3. Déplacer le curseur en croix sur la partie désirée de l'image en utilisant la molette de défilement.







4. Appuyer de nouveau sur la touche d'écran ACL  pour revenir à l'affichage de taille double de la zone centrale de l'image dans l'étape 1.

5. Appuyer sur  de la molette de défilement pour restituer la taille d'affichage originale.

■ Effacement de vues (effacement d'une vue)

Vous pouvez augmenter le nombre d'images restantes sur une carte en effaçant des images inutiles.

Procédure de fonctionnement

- Vérifier que l'appareil est réglé sur le mode de lecture en maintenant pressée un moment la touche d'écran ACL** .
- Afficher la vue à effacer en appuyant sur ◀ ou ▶ de la molette de défilement.**
(La vue peut également être sélectionnée même quand l'affichage de 4 ou 9 vues est sélectionné.)
- Appuyer sur la touche  OK/menu.**
 - L'écran ACL montre le menu 1/3 du mode de lecture.
- Sélectionner  en appuyant sur ▲ ou ▼ de la molette de défilement.**
- Sélectionner "YES" en appuyant sur ◀ ou ▶ de la molette de défilement.**
- Appuyer sur la touche  OK/menu.**
 - L'image sélectionnée est effacée.
 - Le voyant orange sur la droite du viseur clignote pendant l'effacement.

Pour annuler l'effacement d'une seule vue:

Sélectionner "NO" et appuyer sur la touche  OK/menu.

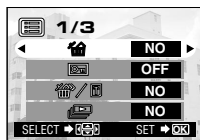
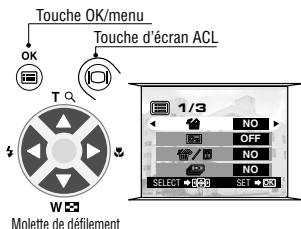

Écran de menu 1/3 du mode de lecture

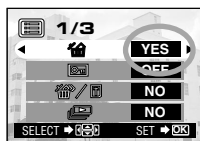





Écran de menu 1/3 du mode de lecture

■ Effacement de toutes les vues

L'opération suivante débarrasse la carte de toutes les données d'image enregistrées.

Procédure de fonctionnement

1. Vérifier que l'appareil est réglé sur le mode de lecture en maintenant pressée un moment la touche d'écran ACL .
2. Sélectionner  en appuyant sur Δ ou ∇ de la molette de défilement.
3. Sélectionner "YES" en appuyant sur \triangleleft ou \triangleright de la molette de défilement, puis appuyer sur la touche  OK/menu.
4. Sélectionner  en appuyant sur Δ ou ∇ de la molette de défilement.
5. Sélectionner "YES" en appuyant sur \triangleleft ou \triangleright de la molette de défilement.
6. Appuyer sur la touche  OK/menu.
 - Toutes les données d'image sauvegardées sur la carte seront effacées.

Pour annuler l'effacement de toutes les vues:

Sélectionner "NO" et appuyer sur la touche  OK/menu.

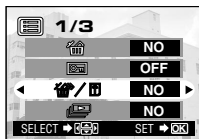

Écran de menu 1/3 du mode de lecture

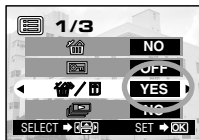

Écran de menu 1/3 du mode de lecture

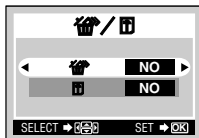

Écran de réglage de carte

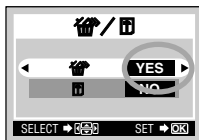





Écran de réglage de carte

■ Visualisation de plusieurs images automatiquement en séquence (Diaporama)

Les images sur la carte peuvent être visualisées automatiquement dans leur ordre de rangement. Cette fonction est utile pour des buts de présentation en réunion, etc., aussi bien que pour confirmation de toutes les images enregistrées sur la carte.

Procédure de fonctionnement

1. Vérifier que l'appareil est réglé sur le mode de lecture en maintenant pressée un moment la touche d'écran ACL.
2. Appuyer sur la touche OK/menu.
 - L'écran ACL montre le menu 1/3 du mode de lecture.
3. Sélectionner  en appuyant sur  ou  de la molette de défilement.
4. Sélectionner "YES" en appuyant sur  ou  de la molette de défilement.
5. Appuyer sur la touche OK/menu.
 - Le diaporama commence en affichant chaque vue pendant 3 secondes.

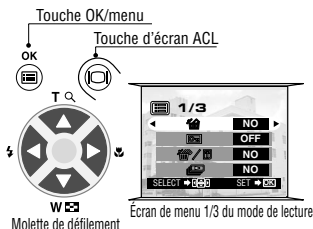

Pour annuler le diaporama:

Appuyer sur la touche OK/menu.

■ Prévention contre un effacement accidentel (Protection)

Il est recommandé de protéger des images importantes pour éviter de les effacer accidentellement. Lorsqu'une image est protégée, elle ne peut pas être effacée.

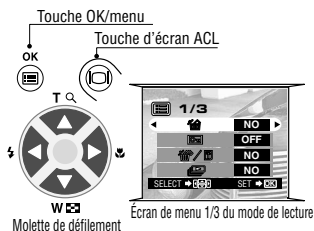

Procédure de fonctionnement

- Vérifier que l'appareil est réglé sur le mode de lecture en maintenant pressée un moment la touche d'écran ACL.**
- Sélectionner l'image à protéger en appuyant sur \leftarrow ou \rightarrow de la molette de défilement.**
(La vue peut également être sélectionnée même dans le mode d'affichage de 4 ou 9 vues.)
- Appuyer sur la touche \odot OK/menu.**
 - L'écran ACL montre le menu 1/3 du mode de lecture.
- Sélectionner ACL en appuyant sur \triangle ou ∇ de la molette de défilement.**
- Sélectionner "ON" en appuyant sur \leftarrow ou \rightarrow de la molette de défilement.**
- Appuyer sur la touche \odot OK/menu.**
 - L'image sélectionnée est protégée (image verrouillée) et l'indicateur de protection ACL est affiché en haut à droite de l'image.

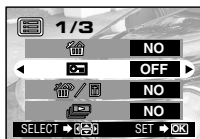

Écran de menu 1/3 du mode de lecture

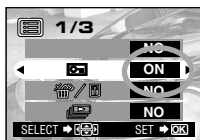

Écran de menu 1/3 du mode de lecture

Indicateur de protection











Pour retirer la protection d'une image:

- Appuyer sur la touche \odot OK/menu pour sélectionner ACL . Sélectionner "OFF" en appuyant sur \leftarrow ou \rightarrow de la molette de défilement.**
- Appuyer sur la touche \odot OK/menu.**
 - La protection est annulée et l'indicateur de protection (ACL) disparaît.

■ Réglage de la luminosité de l'écran ACL

Vous pouvez ajuster la luminosité de l'écran ACL pour le rendre plus facile à regarder en prenant des vues en plein jour ou dans l'obscurité, aussi bien que pour visionner des images sur l'écran.

Procédure de fonctionnement

- Vérifier que l'appareil est réglé sur le mode de lecture en maintenant pressée un moment la touche d'écran ACL** .
- Appuyer sur la touche  OK/menu.**
 - L'écran ACL montre le menu 1/3 du mode de lecture.
- Sélectionner  en appuyant sur  ou  de la molette de défilement.**
- Ajuster sur la luminosité désirée en appuyant sur  (pour rendre plus lumineux) ou  (pour assombrir) de la molette de défilement.**
- Appuyer sur la touche  OK/menu.**
 - Toutes les images seront affichées à la luminosité réglée.

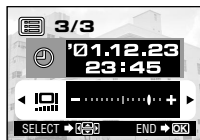
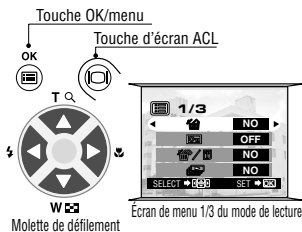

Écran de menu 3/3 du mode de lecture

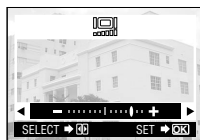

Écran de réglage de l'écran ACL

OPTIONS DE VISUALISATION

■ Tirer le maximum de votre appareil photo numérique

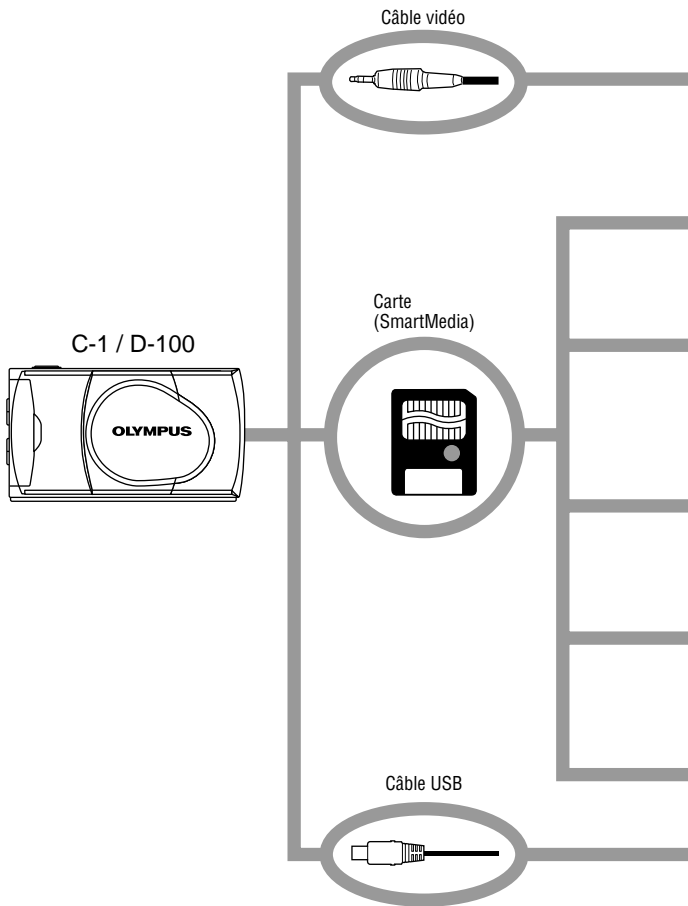

Une variété d'accessoires en option rendent possibles différentes façons de visionner et de profiter des images que vous prenez avec votre appareil. Dans certains cas, vous aurez besoin d'un ordinateur personnel pour pleinement profiter de ces fonctions.

Téléviseur



Imprimante couleur numérique P-400/P-200/P330N(E)/P-330(E)



(Utiliser une imprimante spécifique.)

Laboratoire photo

(Apporter la carte SmartMedia.)

Remarque: Certains laboratoires photo ne traitent pas les images prises avec un appareil photo numérique.

Adaptateur de disquette FlashPath



(Il peut être lu sur un lecteur de disquette.)

Adaptateur de carte PC



(Il peut être lu dans une fente de carte PC.)

Unité de lecture/écriture SmartMedia USB

(Elle peut être utilisée lorsqu'elle est raccordée au port USB de l'appareil photo.)

Ordinateur personnel

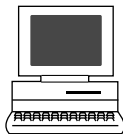

Visualisation d'images sur l'écran d'un téléviseur

Lorsque l'appareil est raccordé à un téléviseur en utilisant le câble vidéo fourni, des images peuvent être visualisées sur grand écran.

Impression sans ordinateur

Des images peuvent être imprimées directement à partir de la carte avec une imprimante ou dans un laboratoire photo compatibles DPOF. En spécifiant le nombre de tirages désiré pour chacune des images enregistrées sur une carte, vous pouvez tirer le nombre voulu d'exemplaires de chaque image (Tirage d'une vue et tirage de toutes les vues).

Visualisation et traitement d'images sur un ordinateur personnel

Il y a diverses façons de profiter des images qui ont été téléchargées vers un ordinateur via le câble USB fourni ou d'autres moyens.







- Impression sur une imprimante
- Rangement et traitement d'images
- Annexer des images au courrier électronique

Besoins système:

- Windows 2000 Professionnel/Me
- Windows 98/98 Seconde Édition
- Mac OS 9.0 à 9.0.4

Remarque: Pour des détails sur le raccordement du matériel, la réservation d'impression et le téléchargement vers un ordinateur, se référer au manuel de référence sur le CD-ROM fourni.

■ Si un message d'alarme est affiché

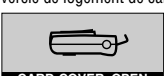
Avertissement et affichage sur l'écran ACL	Signification de l'erreur	Traitement
Absence de carte 	La carte n'est pas introduite ou n'est pas reconnue.	Introduire une carte ou, si elle est déjà introduite, la retirer et l'introduire de nouveau.
Carte pleine 	Aucune image supplémentaire ne peut être prise car le nombre d'images enregistrables a atteint 0.	Remplacer la carte ou effacer des images inutiles.
Protection contre l'écriture 	L'écriture de données sur la carte est interdite.	Si vous voulez sauvegarder des images sur la carte, retirer le sceau de protection contre l'écriture. (Voir les instructions de la carte SmartMedia fournie.)
Erreur de carte 	La prise de vues, la lecture et l'effacement sont impossibles.	Nettoyer le connecteur de carte avec une feuille de papier de nettoyage et formater la carte de nouveau. Une carte qui ne peut pas être formatée est inutilisable.
Erreur de lecture 	L'image ne peut pas être visualisée.	Le fichier image en service n'est pas compatible avec l'appareil. L'image doit être visualisée sur un ordinateur, etc.
Absence d'image 	La lecture est impossible.	Vous essayez de lire une carte sur laquelle aucune image n'est enregistrée.
Couverture de logement de carte 	L'appareil ne fonctionne pas correctement.	Fermer le couvercle de logement de carte jusqu'à son verrouillage.

■ Fiche technique

Type	: Appareil photo numérique (prise de vues/lecture)
Système d'enregistrement	: Enregistrement numérique, JPEG (conforme DCF)/compatible DPOF
Support d'enregistrement	: Carte SmartMedia 3 V (3,3 V) 4 Mo, 8 Mo, 16 Mo, 32 Mo, 64 Mo et 128 Mo.
Nombre de vues enregistrables	: 8 environ (Mode SHQ, carte 8 Mo) 24 environ (Mode HQ, carte 8 Mo) 82 environ (Mode SQ, carte 8 Mo)
Effacement	: Effacement d'une vue et effacement de toutes les vues
Capteur d'image	: Capteur CCD de 1/3,2 pouce, 1,31million de pixels (brut)
Nombre de pixels d'enregistrement	: 1280 x 960 pixels (modes SHQ et HQ) 640 x 480 pixels (mode SQ)
Commande de balance des blancs	: TTL entièrement automatique, avec préréglages (ciel dégagé, ciel couvert, lampe à incandescence et lampe fluorescente)
Objectif	: Objectif Olympus, 4,5 mm, F2.8, 6 éléments en 5 groupes (équivalant à un objectif de 35 mm sur un appareil de 35 mm)
Posemètre	: Mesure ESP numérique utilisant le capteur d'image
Commande d'exposition	: Exposition automatique programmée
Réglages d'ouverture	: F2.8 à F8
Vitesse d'obturation*	: 1/2 à 1/1000 s en combinaison avec l'obturateur mécanique) * Le réglage manuel n'est pas disponible
Prise de vues en série	: Jusqu'à 4 images à 2 vues par seconde
Limites de prise de vues	: 50 cm à l'infini (mode normal) 10 cm à 50cm (mode gros plan)
Viseur	: Optique, viseur à image réelle (avec repères de mise au point automatique), et écran ACL
Écran ACL	: Écran d'affichage couleur à cristaux liquides TFT de 1,5"
Nombre de pixels de l'écran ACL	: 113.000 environ
Affichage sur écran	: Date et heure, numéro de vue, marque de protection, mode d'enregistrement, état des piles, numéro de fichier, réservation d'impression, menus, etc.

Durée de charge du flash	: 9 s environ ou moins (à température normale avec des piles neuves)
Portée du flash	: De 20 cm à 3,5 m environ
Modes de flash	: Flash automatique (déclenchement automatique du flash en faible éclairage et en contre-jour), Flash atténuant l'effet "yeux rouges", Flash débrayé, Flash d'appoint et Scène de nuit
Autofocus	: Système de mise au point automatique à travers l'objectif, détection des contrastes Plage de mise au point de 10 cm à l'infini
Retardateur	: Durée de retardement de 12 secondes environ
Connecteurs externes	: Connecteur d'entrée CC (DC-IN), connecteur d'entrée/sortie de données (USB), prise de sortie vidéo (NTSC ou PAL*) * Le signal vidéo est NTSC ou PAL compatible selon le standard vidéo de la région dans la zone de distribution visée
Date et heure	: Enregistrement simultané dans les données d'image
Calendrier automatique	: Correction automatique de 2001 à 2031
Alimentation pour calendrier	: Maintenu par un condensateur intégré
Fonction de carte	: Réserve d'impression DPOF
Conditions de fonctionnement	
Température	: 0 à 40°C (fonctionnement) -20 à +60°C (stockage)
Humidité	: 30% à 90% (fonctionnement) 10% à 90% (stockage)
Alimentation*	: Une pile au lithium CR-V3, deux batteries NiMH ou NiCd, ou deux piles alcalines R6/AA. * Les piles au manganèse et les piles au lithium R6/AA disponibles dans le commerce ne peuvent pas être utilisées
Dimensions	: 110 (L) x 62 (H) x 34 (P) mm (sans les saillies)
Poids	: 165 g (sans piles ni carte)

Caractéristiques modifiables sans préavis ni obligation de la part du fabricant.



■ Bitte vor dem Gebrauch der Kamera durchlesen

Dieser Abschnitt enthält wichtige Angaben zum Gebrauch dieser Digital-Kamera. Bitte lesen Sie vor Gebrauch dieser Digital-Kamera sorgfältig die nachfolgenden Angaben.

Zu dieser Bedienungsanleitung

- Änderungen der in dieser Anleitung enthaltenen Angaben sind ohne Vorankündigung vorbehalten. Informationen zu aktuellen Produktnamen, Modellnummern etc. erhalten Sie bei Ihrem Olympus Fachhändler.
- Die in dieser Anleitung enthaltenen Angaben wurden mit der größtmöglichen Sorgfalt erstellt, um die Richtigkeit dieser Angaben zu gewährleisten. Falls Sie dennoch unzutreffende oder unvollständige Angaben feststellen, wenden Sie sich bitte an Ihren Olympus Fachhändler.
- Die in dieser Anleitung enthaltenen Angaben sind urheberrechtlich geschützt und dürfen nicht — weder vollständig noch auszugsweise — kopiert werden. Hiervon ausgenommen sind Kopien, die ausschließlich zum persönlichen Gebrauch vorgesehen sind. Die Reproduktion ohne ausdrückliche Genehmigung des Urheberrechtsinhabers ist nicht gestattet.
- Olympus haftet nicht für Schäden, Gewinnausfall oder Forderungen Dritter, die aus dem unsachgemäßen Gebrauch dieses Produktes herrühren.
- Olympus haftet nicht für Schäden oder Gewinnausfall infolge des Verlustes von Bilddaten, der aus der Dienstleistung von nicht durch Olympus autorisierten Dritten oder aus anderen Ursachen herrührt.
- Die Qualität von mit diesem Produkt hergestellten Bildern weicht von der Qualität von Bildern ab, die mit einer herkömmlichen Fotofilmkamera angefertigt werden.

Copyright ©2001 OLYMPUS CO., LTD.

Störeinstreuungen bei Rundfunk- und Fernsehempfängern

Werden an diesem Gerät Änderungen und Umbauten ohne ausdrückliche Genehmigung des Herstellers vorgenommen, erlischt die Betriebserlaubnis für dieses Gerät. Die Typenüberprüfung ergab, dass dieses Gerät die Auflagen für Digitalgeräte der Klassifizierung B, gemäß Abschnitt 15 der FCC-Bestimmungen, erfüllt. Die Einhaltung dieser Bestimmungen gewährleistet ausreichenden Schutz gegen Störeinstreuungen in Wohngebieten. Dieses Gerät erzeugt, arbeitet mit und strahlt Funkfrequenzenergie ab und kann bei nicht sachgemäßer Installation und Nutzung, dies bedeutet bei Nichtbeachtung der vom Hersteller vorgeschriebenen Anweisungen zur Installation und Nutzung, Störeinstreuungen bei Rundfunk- und Fernsehempfänger verursachen.

Es kann nicht ausgeschlossen werden, dass in einzelnen Fällen auch bei sachgemäßem Gebrauch dieses Geräts Störeinstreuungen verursacht werden. Falls dieses Gerät bei Rundfunk- und Fernsehempfängern Störeinstreuungen, welche durch das Ein- und Ausschalten des Geräts nachgewiesen werden können, verursacht, ist der Benutzer aufgefordert, eine oder mehrere der nachfolgend aufgelisteten Abhilfemaßnahmen durchzuführen:

- Die Empfangsantenne neu ausrichten oder an anderer Stelle installieren.
 - Den Abstand zwischen Empfänger und Gerät vergrößern.
 - Das Gerät nicht an die gleiche Netzleitung, die den Empfänger versorgt, anschließen.
- Zum Anschluss der Kamera an einen Personal Computer (PC) ausschließlich das USB-Kabel verwenden.

Betriebserlaubnis

Modellnummer: D-100/C-1
 Markenname: OLYMPUS
 Haftende juristische Person: Olympus America Inc.
 Anschrift: 2 Corporate Center Drive, Melville, New York 11747-3157 USA
 Telefon: 631-844-5000

Dieses Gerät erfüllt die Auflagen unter Abschnitt 15 der FCC-Bestimmungen. Das Betreiben dieses Geräts ist zulässig, wenn die nachfolgend genannten Auflagen erfüllt werden:

- (1) Von diesem Gerät dürfen keine schädlichen Störeinstreuungen ausgehen, und
- (2) Dieses Gerät muss die Einwirkung von Störeinstreuungen zulassen. Dies schließt Störeinstreuungen ein, welche Beeinträchtigungen der Funktionsweise oder Betriebsstörungen verursachen können.

Dieses Gerät wurde als Digitalgerät der Klasse B in Übereinstimmung mit den Bestimmungen der "Canadian Interference-Causing Equipment Regulations" klassifiziert.



Das "CE"-Zeichen bestätigt, dass dieses Produkt mit den europäischen Bestimmungen für Sicherheit, Gesundheit, Umweltschutz und Personenschutz übereinstimmt.

Warenzeichen

- Produkte der Firma Microsoft, wie Windows und Internet Explorer, sind eingetragene Warenzeichen oder Warenzeichen der Microsoft Corporation in den Vereinigten Staaten von Amerika und in anderen Ländern.
- Macintosh und Apple sind eingetragene Warenzeichen der Apple Computers, Inc.
- Alle weiteren in dieser Anleitung enthaltenen Hersteller- und Produktnamen sind Warenzeichen oder eingetragene Warenzeichen ihrer jeweiligen Inhaber.
- DCF (Design rule for Camera File system) ist eine von der JEITA (Japan Electronics and Information Technology Association) eingeführte Norm.

INHALT

<i>BITTE VOR DEM GEBRAUCH DER KAMERA DURCHLESEN</i>	74
VORBEREITUNG	
<i>Beschreibung der Teile</i>	77
<i>Anbringen des mitgelieferten Tragriemens</i>	79
<i>Einlegen der mitgelieferten Speicherkarte (SmartMedia)</i>	79
<i>Einlegen der Batterie</i>	80
<i>Einstellung von Datum und Zeit</i>	81
AUFNAHME-FUNKTIONEN	
<i>Fotografieren</i>	82
<i>Verwendung des LCD-Monitors</i>	83
<i>Verwendung des Suchers oder LCD-Monitors in Abhängigkeit von der Motiventfernung</i>	83
<i>Überprüfen der Kamera-Statusanzeigen neben dem Sucher oder auf dem LCD-Monitor (im Aufnahmemodus)</i>	84
<i>Einstellen der Bildqualität (Aufnahmemodus)</i>	87
<i>Fotografieren mit Blitz</i>	88
<i>Fotografieren mit Zoomvergrößerung (Digitalzoom)</i>	89
<i>Fotografieren bei geringem Motivabstand (Nabaaufnahme)</i>	90
<i>Fotografieren mit Selbstauslöser</i>	91
<i>Fotografieren einer Bildfolge (Serienaufnahme)</i>	92
<i>Einstellen der Bildbelligkeit (Belichtungskorrektur)</i>	93
<i>Einstellen der Farbtemperatur (Weißabgleich)</i>	94
<i>Stummschaltung des Warntons</i>	95
BILDER SOFORT NACH DER AUFNAHME WIEDERGEHEN ODER LÖSCHEN	
<i>Bildwiedergabe</i>	96
<i>Bildaufruf für die Wiedergabe</i>	97
<i>Löschen einzelner Bilder (Einzelbildlöschung)</i>	99
<i>Löschen aller Bilder (Gesamtbildlöschung)</i>	100
<i>Wiedergabe mit automatischem Bildwechsel (Diashow)</i>	101
<i>Schutz gegen unbeabsichtigte Bildlöschungen (Schreibschutz)</i>	102
<i>Einstellen der Monitorbelligkeit</i>	103
WIEDERGABE-OPTIONEN	
<i>So nutzen Sie alle Anwendungsmöglichkeiten Ihrer Digital-Kamera</i>	104
<i>Bei Anzeige einer Fehlermeldung</i>	106
<i>Technische Daten</i>	107

■ Beschreibung der Teile

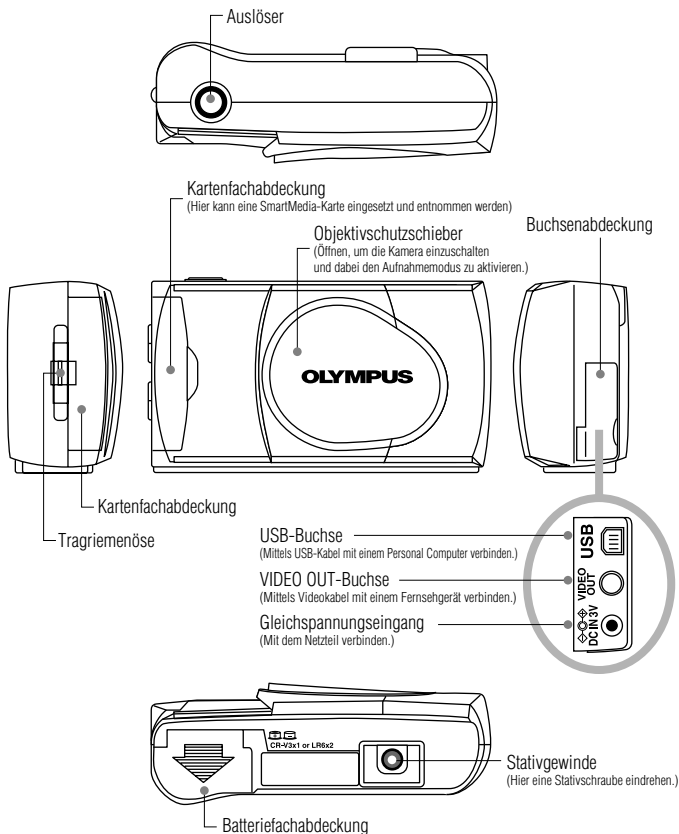

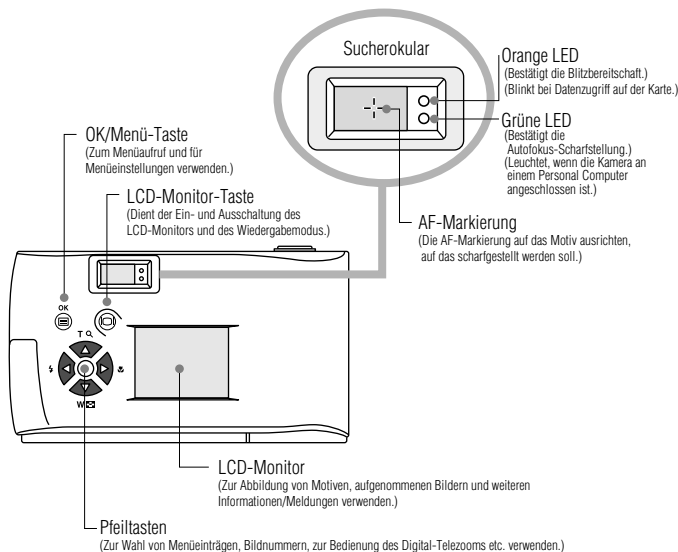
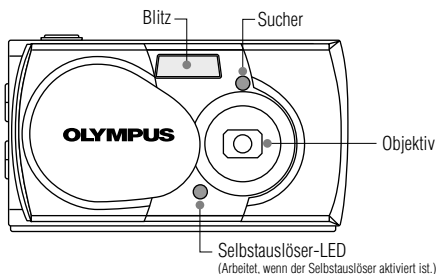

■ Anbringen des mitgelieferten Tragriemens

1. Den Tragriemen wie gezeigt anbringen.

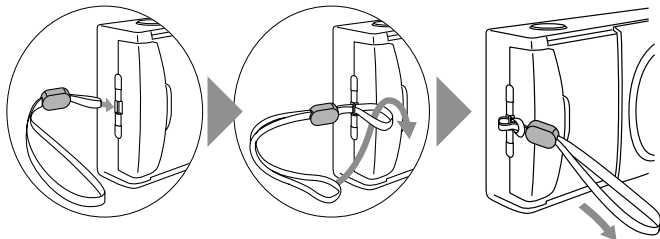

■ Einlegen der mitgelieferten Speicherkarte (SmartMedia)

1. Sicherstellen, dass der Objektivschutzschieber geschlossen und der LCD-Monitor ausgeschaltet ist.
2. Die Kartenfachabdeckung öffnen.
3. Die Karte wie in der Abbildung gezeigt ausrichten und bis zum Anschlag einlegen.
4. Die Kartenfachabdeckung schließen, bis sie einrastet.

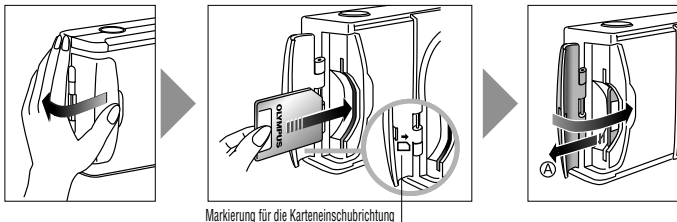

Hinweis:

- Die Karte so halten, dass die abgeschrägte Ecke wie gezeigt in Richtung Kamera weist. Das an der Innenseite der Kartenfachabdeckung befindliche Pfeilsymbol zeigt die Einschubrichtung der Karte an.
- **Zur Entnahme** die Karte mit den Fingerspitzen halten und in Pfeilrichtung **A** herausziehen.

Einlegen der Batterie

1. Sicherstellen, dass der Objektivschutzschieber geschlossen und der LCD-Monitor ausgeschaltet ist.
2. Den Batteriefachdeckel in Pfeilrichtung ① schieben und dann in Pfeilrichtung ② anheben.
3. Die Batterie wie in der Abbildung gezeigt einlegen.
4. Den Batteriefachdeckel in Pfeilrichtung ① schließen und dann in Pfeilrichtung ② schieben, bis er einrastet.

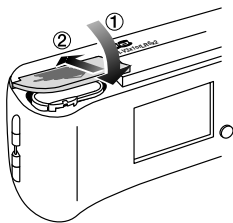
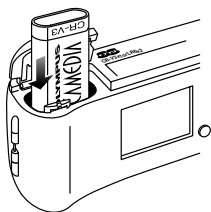
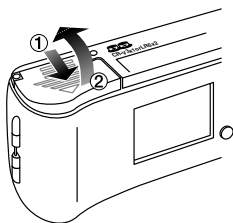

■ Diese Kamera kann von einem einzelnen Lithium-Langzeit-Batterieblock mit Strom versorgt werden.

- Der Langzeit-Batterieblock CR-V3 bietet eine lange Nutzungsdauer und empfiehlt sich daher besonders auf Reisen. Den Batterieblock wie in der rechten Abbildung gezeigt ausrichten und einlegen.

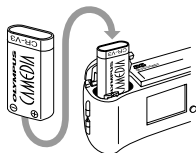

Einstellung von Datum und Zeit

Bedienungsschritte

1. Vergewissern Sie sich, dass die Kamera auf den Wiedergabemodus geschaltet ist. Halten Sie hierzu die LCD-Monitor-Taste kurzzeitig gedrückt.
2. Drücken Sie die OK/Menü-Taste.
 - Auf dem LCD-Monitor wird das Wiedergabemodusmenü 1/3 gezeigt.
3. Rufen Sie mit der Pfeiltaste oder das Menü 3/3 auf und wählen Sie .
4. Rufen Sie mit der Pfeiltaste oder das Menü "Y—M—D" auf.
5. Wählen Sie mit der Pfeiltaste oder das gewünschte Datum/Zeit-Format.
 - Y—M—D (Jahr·Monat·Tag)
 - M—D—Y (Monat·Tag·Jahr)
 - D—M—Y (Tag·Monat·Jahr)
 Dann die Pfeiltaste drücken.
 - Der Cursor wird auf das Zifferneingabefeld versetzt.
6. Geben Sie mit der Pfeiltaste oder die erste Ziffer ein und drücken Sie dann die Pfeiltaste .
 - Der Cursor wird auf das nächste Eingabefeld versetzt.
7. Wiederholen Sie die obigen Schritte zur Stunden- und Minuteneingabe.
8. Drücken Sie die OK/Menü-Taste zur vollen Minute (0 Sekunden).
 - Datum und Zeit werden gespeichert und es wird erneut das Wiedergabemodusmenü 3/3 gezeigt.

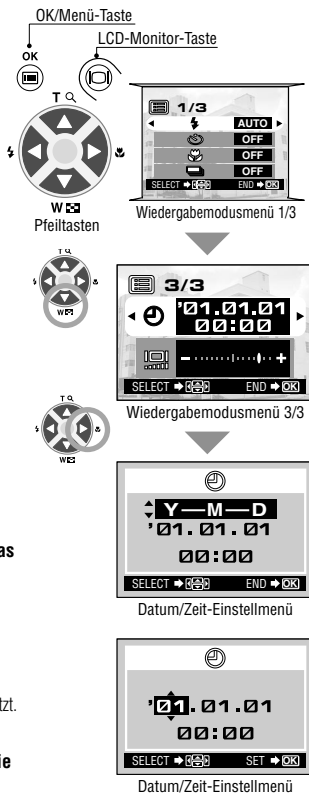

Aufnahme-Funktionen

■ Fotografieren

Bedienungsschritte

1. Den Objektivschutzschieber öffnen.

- Den Objektivschutzschieber zur Seite schieben, bis er einrastet, um die Kamera einzuschalten.

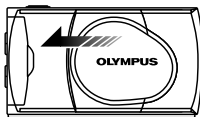

2. Die Kamera auf das Motiv ausrichten und durch den Sucher schauen.



3. Den Auslöser halb hinunterdrücken und die grüne Sucher-LED beachten.

- Leuchtende grüne Sucher-LED: Die Entfernung ist auf das Motiv eingestellt. Aufnahme ist möglich.
- Blinkende grüne Sucher-LED: Das Motiv wird nicht scharf abgebildet. Den Finger vom Auslöser nehmen und dann den Auslöser nochmals halb hinunterdrücken.



Grüne Sucher-LED

Halb
hinuntergedrückt



Vollständig
hinuntergedrückt



4. Zur Aufnahme den Auslöser vollständig hinunterdrücken.

- Nach der Aufnahme wird das Bild kurzzeitig auf dem LCD-Monitor gezeigt.

• Wenn unmittelbar nach der Aufnahme bei geöffnetem Objektivschutzschieber auf Wiedergabe geschaltet werden soll (Schnellwiedergabe):

1. Drücken Sie die LCD-Monitor-Taste zweimal kurz.

- Hierdurch wird die Kamera auf den Wiedergabemodus geschaltet und das Bild wird auf dem LCD-Monitor gezeigt.

2. Drücken Sie auf den Auslöser oder die LCD-Monitor-Taste.

- Hierdurch wird die Kamera erneut auf den Aufnahmemodus geschaltet. Sie können nun erneut aufnehmen.

3. Schließen Sie den Objektivschutzschieber.

- Der LCD-Monitor und die Kamera werden ausgeschaltet.

Zweimal kurz drücken



■ Verwendung des LCD-Monitors

Bedienungsschritte

1. Vergewissern Sie sich, dass der Objektivschutzschieber geöffnet ist.
2. Drücken Sie die  LCD-Monitor-Taste.
 - Der LCD-Monitor wird eingeschaltet.
3. Bestimmen Sie die Bildkomposition unter Bezugnahme auf das LCD-Monitorbild.
4. Drücken Sie den Auslöser halb hinunter, um auf das Motiv scharfzustellen. Zur Aufnahme drücken Sie dann den Auslöser vollständig hinunter. Dieser Bedienschritt ist der gleiche wie bei Verwendung des Suchers.
 - Die orange Sucher-LED blinkt, solange die Bilddaten auf die Karte geschrieben werden, und erlischt dann.

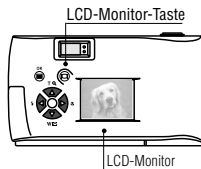

■ Verwendung des Suchers oder LCD-Monitors in Abhängigkeit von der Motiventfernung

Schnappschüsse, Landschaftsaufnahmen etc. (ca. 1,5 m bis unendlich)

Den Sucher verwenden



Auf die richtige Kamerahaltung achten und die Ellbogen eng am Körper anlegen, um Verwackelungen zu vermeiden.

Porträtaufnahme (ca. 0,5 bis 1,5 m)

Den Sucher oder LCD-Monitor verwenden



Bei Porträtaufnahmen kann der Sucher verwendet werden. In einigen Fällen empfiehlt sich die Verwendung des LCD-Monitors.

Nahaufnahmen (0,1 bis 0,5 m)

Den LCD-Monitor verwenden.
(Nahaufnahmemodus)



Wenn der Motivabstand weniger als 0,5 m beträgt, den Nahaufnahmemodus verwenden. Wird die Aufnahme ohne aktivierten Nahaufnahmemodus hergestellt, kann in diesem Entfernungsbereich ggf. keine einwandfreie Scharfstellung erzielt werden. Infolge der Parallaxenverschiebung zwischen Sucher und Objektiv weicht die Aufnahme leicht vom Sucherbild ab. Insbesondere bei Nahaufnahmen sollte die Aufnahme sofort auf dem LCD-Monitor überprüft werden.

■ Überprüfen der Kamera-Statusanzeigen neben dem Sucher oder auf dem LCD-Monitor (im Aufnahmemodus)

Bedienungsschritte

1. Vergewissern Sie sich, dass der Objektivschieber geöffnet ist.
2. Drücken Sie den Auslöser halb hinunter.

- Blinkende oder leuchtende Sucher-LED-Anzeigen.

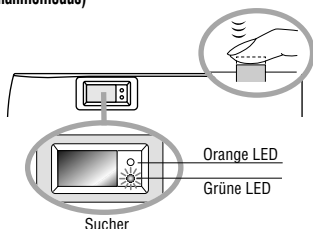

① Sucher-LED-Anzeigen (rechts neben Sucher)

LED-Anzeigestatus	Kamerafunktion	Verfügbare Funktion
Wenn die grüne Sucher-LED leuchtet.	Der Autofokus arbeitet einwandfrei.	Zur Aufnahme drücken Sie den Auslöser vollständig hinunter.
Wenn die grüne Sucher-LED langsam blinkt (zweimal in der Sekunde).	Die Scharfstellung ist nicht möglich.	Bei vollständigem Hinunterdrücken des Auslösers erfolgt keine Aufnahme.

Überprüfen Eine neue Aufnahme kann nicht auf der Karte gespeichert werden:







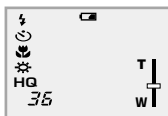











- Wenn in der Kamera keine Karte eingesetzt ist.
- Wenn die Speicherkapazität der Karte unzureichend ist.
- Wenn die Kartenfachabdeckung offen ist.
- Wenn an der Karte ein Schreibschutzsiegel angebracht ist.









Wenn die orange LED nicht leuchtet.	Der Blitz wurde aufgeladen.	Bei vollständigem Hinunterdrücken des Auslösers wird die Aufnahme hergestellt.
Wenn die orange LED leuchtet.	Die Kamera ist blitzbereit.	Bei vollständigem Hinunterdrücken des Auslösers wird die Aufnahme bei automatischer Blitzabgabe hergestellt.
Wenn die orange LED langsam blinkt.	Der Blitz wird geladen. Die Kamera fordert die Blitzzuschaltung an, obwohl der Blitz deaktiviert ist.	Nehmen Sie den Finger vom Auslöser und warten Sie, bis die orange LED erlischt. Das Blitzprogramm "Automatische Blitzabgabe" oder "Aufhellblitz" wählen.
Wenn gleichzeitig die grüne und die orange LED blinken.	Unzureichende Batterieleistung.	Neue Batterien einlegen.
Wenn die orange LED schnell blinkt.	Die Kamera führt einen Karten-Schreib- oder Lesevorgang durch.	Auf keinen Fall die Kartenfachabdeckung öffnen oder die Batterien entnehmen.

2 LCD-Monitor



Wenn der LCD-Monitor mit der  LCD-Monitor-Taste eingeschaltet wird, werden an der linken Seite Status- und Einstellungsanzeigen eingeblendet.



Restaufnahmen		Zeigt an, wieviele Aufnahme Sie noch herstellen können. Diese Angabe ist ein Annäherungswert.
Batterieladestatus	 (Grün)	Unzureichende Batterieleistung. (Die Anzeige erlischt automatisch.)
	 (Rot)	Die Batterieleistung ist zu schwach. Neue Batterien einlegen. Bei dieser Anzeige ist es ggf. noch möglich, die Aufnahme herzustellen, die Batterien können jedoch während des Bilddatenspeichervorganges vollständig ausfallen.
Aufnahmemodus	HQ	Zeigt die Bildqualität an, in der das nächste Bild aufgenommen wird. Die Einstellung ab Werk ist HQ (Hohe Qualität). ( Seite 87)
	SQ	( Seite 87)
	SHQ	( Seite 87)
Blitzprogramm	Auto (keine Anzeige)	Die Einstellung ab Werk ist das Blitzprogramm "Automatische Blitzabgabe". ( Seite 88)
		Blitz mit Vorblitz ( Seite 88)
		Auffhellblitz ( Seite 88)
		Nachtaufnahme ( Seite 88)
		Deaktivierter Blitz ( Seite 88)
Serienaufnahme-modus		Zeigt an, dass der Serienaufnahmemodus aktiviert ist. ( Seite 92) In der Grundeinstellung ist die Kamera auf den Einzelbildmodus geschaltet. Dieser Modus wird nicht auf dem LCD-Monitor angezeigt.
Selbstausröser		Erscheint, wenn der Selbstauslösermodus aktiviert ist. ( Seite 91) Ab Werk ist der Selbstauslöser deaktiviert.

Belichtungs-korrektur	+1.0	Zeigt den Belichtungskorrekturwert an. ( Seite 93) Ab Werk ist die Belichtungskorrektur deaktiviert.
Nahaufnahme-modus		Erscheint, wenn der Nahaufnahmemodus aktiviert wurde. ( Seite 90) Ab Werk ist der Nahaufnahmemodus deaktiviert.
Digitalzoom		Erscheint, wenn der Digitalzoommodus aktiviert ist. "T" bedeutet Telezoom und "W" bedeutet Weitwinkel ohne Zoomeffekt. ( Seite 89) Ab Werk ist der Digitalzoommodus deaktiviert.
Weißabgleich	Auto (keine Anzeige)	Zeigt den Weißabgleichmodus an, der je nach Umgebungslicht gewählt wird. ( Seite 94) Die Einstellung ab Werk ist der automatische Weißabgleich.
		Tageslicht sonnig ( Seite 94)
		Tageslicht bewölkt ( Seite 94)
		Glühlampenbeleuchtung ( Seite 94)
		Fluoreszenzbeleuchtung ( Seite 94)

■ Einstellen der Bildqualität (Aufnahmemodus)

Je nach Vorwahl der Bildqualität können Sie Bilder in Superhohe Qualität (SHQ) oder in Standard-Qualität (SQ) auf der Karte abspeichern. Die Einstellung ab Werk für den Aufnahmemodus ist HQ (Hohe Qualität).

Bedienungsschritte

- 1. Vergewissern Sie sich, dass der Objektivschutzschieber geöffnet ist.**
- 2. Drücken Sie die  OK/Menü-Taste.**
 - Auf dem LCD-Monitor wird das Aufnahmemodusmenü 1/3 gezeigt.
- 3. Wählen Sie mit der Pfeiltaste \triangle oder ∇ \leftarrow .**
 - Auf dem LCD-Monitor wird das Aufnahmemenü 2/3 gezeigt.
- 4. Bei jedem Betätigen der Pfeiltaste \triangleleft oder \triangleright wechselt der Aufnahmemodus in dieser Reihenfolge: "SHQ" \longleftrightarrow "HQ" \longleftrightarrow "SQ". Wählen Sie den gewünschten Aufnahmemodus.**
- 5. Drücken Sie die  OK/Menü-Taste.**
 - Nun ist der gewählte Aufnahmemodus aktiviert und es werden erneut die normalen Anzeigen einschließlich der Restbildanzeige für die im gewählten Aufnahmemodus noch verfügbaren Aufnahmen gezeigt.

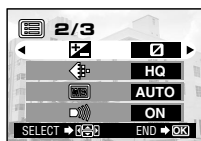
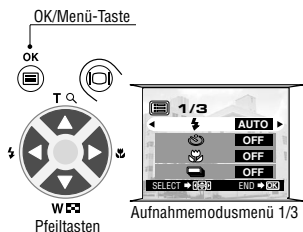

Aufnahmemodusmenü 2/3

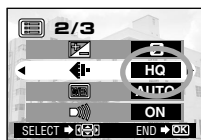

Aufnahmemodusmenü 2/3

So verwenden Sie die drei Aufnahmemodi

SQ (Standard-Qualität)	Verwenden, wenn Sie Bilddaten per E-Mail verschicken oder nur auf Ihrem Personal Computer-Bildschirm darstellen oder wenn Sie die größtmögliche Anzahl von Bildern auf einer Karte speichern möchten.
HQ (Hohe Qualität)	Verwenden, wenn Sie eine mittlere Bildqualität (zwischen SQ und SHQ) benötigen und z.B. auf einem Computerbildschirm dargestellte Bilder später ausdrucken möchten. (Dies ist die Aufnahmemodus-Grundeinstellung.)
SHQ (Superhohe Qualität)	Verwenden, wenn Bilder in hoher Qualität oder groß ausgedruckt oder auf einem Personal Computer retuschiert werden sollen.

Fotografieren mit Blitz

In der Einstellung ab Werk wird der Blitz automatisch bei unzureichender Umgebungshelligkeit oder bei starkem Gegenlicht abgegeben. Sie können je nach Aufnahmeerfordernissen ein anderes Blitzprogramm wählen.

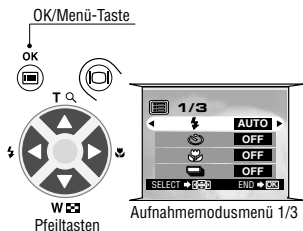

Aufnahmemodusmenü 1/3

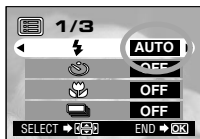

Aufnahmemodusmenü 1/3

Blitz mit Vorblitzabgabe zur Reduzierung des "Rote-Augen-Effektes"



Bedienungsschritte

1. Vergewissern Sie sich, dass der Objektivschutzschieber geöffnet ist.
2. Drücken Sie die OK/Menü-Taste.
 - Auf dem LCD-Monitor wird das Aufnahmemodusmenü 1/3 gezeigt.
3. Wählen Sie mit der Pfeiltaste oder .
4. Bei jedem Betätigen der Pfeiltaste oder wechseln die Blitzprogramme in dieser Reihenfolge: Automatische Blitzabgabe → Blitz mit Vorblitz (Reduzierung des "Rote-Augen-Effektes") → Aufhellblitz → Nachtaufnahme → deaktivierter Blitz . Wählen Sie das gewünschte Blitzprogramm.
5. Drücken Sie die OK/Menü-Taste.
 - Nun ist das gewählte Blitzprogramm aktiviert und die Kamera wechselt erneut auf die normalen Anzeigen. Beim Fotografieren haben Sie nun das gewählte Blitzprogramm zur Verfügung.

Hinweis

- Bei geöffnetem Objektivschutzschieber kann direkt mit der Pfeiltaste aufgerufen werden. Neben der Pfeiltaste befindet sich das Blitzsymbol. Erfolgt innerhalb von einigen Sekunden keinerlei Einstellschritt, erlischt das Einstellmenü automatisch.

So verwenden Sie die Blitzprogramme

AUTO	Automatische Blitzabgabe Der Blitz wird automatisch bei unzureichender Umgebungshelligkeit oder bei starkem Gegenlicht abgegeben. Bei der Gegenlichtaufnahme muss die Sucher-AF-Markierung (-/-) auf das Motiv ausgerichtet sein.		Aufhellblitz In diesem Blitzprogramm wird der Blitz bei jeder Aufnahme abgegeben.
	Blitz mit Vorblitz (Reduzierung des „Rote-Augen-Effektes“) Bei Blitzaufnahmen können die Pupillen von Personen rot erscheinen. Um diesen "Rote-Augen-Effekt" zu verringern, gibt die Kamera vor der Blitzaufnahme ca. 10 Vorblitze ab.		Nachtaufnahme Dieses Blitzprogramm bei Dämmerlicht oder Nachtaufnahmen verwenden.
			Deaktivierter Blitz Der Blitz sollte deaktiviert werden, wenn Sie an Orten fotografieren, wo das Fotografieren mit Blitz untersagt ist (z.B. in einem Museum).

■ Fotografieren mit Zoomvergrößerung (Digitalzoom)

Sie können die Brennweite digital stufenweise bis zur zweifachen Brennweite verdoppeln. Bei 1X entspricht das Bild einer Aufnahme mit einer Kleinbildfilmkamera bei 35 mm Objektivbrennweite. Der Digitalzomeffekt vergrößert das Motiv maximal um das Zweifache. Dies entspricht einer Kleinbildfilmkamera-Objektivbrennweite von 70 mm.

Bedienungsschritte

1. Vergewissern Sie sich, dass der Objektivschieber geöffnet ist.

2. Drücken Sie die Pfeiltaste Δ .

- Der LCD-Monitor schaltet sich ein und zeigt das erfasste Motiv.

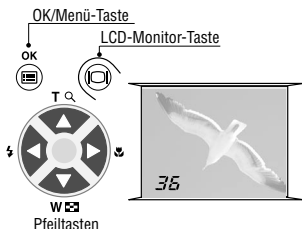

3. Halten Sie die Pfeiltaste Δ gedrückt.

- Das Bild wird stufenweise (in Richtung "T") bis zur zweifachen Vergrößerung eingezoomt.

4. Halten Sie die Pfeiltaste ∇ gedrückt.

- Das Bild wird (in Richtung "W") bis zur einfachen Vergrößerung ausgezoomt.

5. Drücken Sie die LCD-Monitor-Taste .

- Der LCD-Monitor schaltet sich aus und der Digitalzoom-Modus wird deaktiviert.

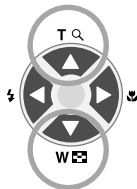









Digitalzoom

Fotografieren bei geringem Motivabstand (Nahaufnahme)

Der Nahaufnahmemodus sollte verwendet werden, wenn der Abstand zwischen Motiv und Kamera weniger als 0,5 Meter beträgt.

Bedienungsschritte

1. Vergewissern Sie sich, dass der Objektivschutzschieber geöffnet ist.
2. Drücken Sie die  OK/Menü-Taste.
 - Auf dem LCD-Monitor wird das Aufnahmemodusmenü 1/3 gezeigt.
3. Wählen Sie mit der Pfeiltaste  oder  .
4. Wählen Sie mit der Pfeiltaste  oder  "ON".
5. Drücken Sie die  OK/Menü-Taste.
 - Der LCD-Monitor schaltet sich ein, so dass Sie die Bildkomposition für die Nahaufnahme bestimmen können. Auf dem LCD-Monitor wird  gezeigt.

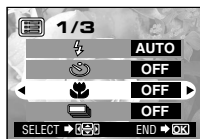
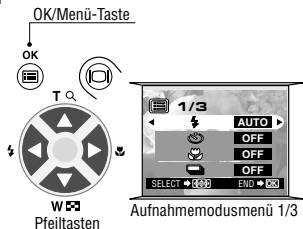



Aufnahmemodusmenü 1/3

Nahaufnahmesymbol











Hinweis.....

- Bei geöffnetem Objektivschutzschieber kann der Nahaufnahmemodus direkt mit der Pfeiltaste  aufgerufen werden. Neben der Pfeiltaste  befindet sich das Nahaufnahmesymbol (). Erfolgt innerhalb von einigen Sekunden keinerlei Einstellschritt, erlischt das Einstellmenü automatisch.

Fotografieren mit Selbstauslöser

Die Aufnahme mit Selbstauslöser empfiehlt sich, wenn Sie selber mit ins Bild kommen möchten. Zur Selbstauslöseraufnahme sollte die Kamera auf einem Stativ befestigt oder anderweitig stabil aufgestellt werden.

Bedienungsschritte

- 1. Vergewissern Sie sich, dass der Objektivschutzschieber geöffnet ist.**
- 2. Drücken Sie die  OK/Menü-Taste.**
 - Auf dem LCD-Monitor wird das Aufnahmemodusmenü 1/3 gezeigt.
- 3. Wählen Sie mit der Pfeiltaste  oder  .**
- 4. Wählen Sie mit der Pfeiltaste  oder  "ON".**
- 5. Drücken Sie die  OK/Menü-Taste.**
 - Nun ist die Kamera auf den Selbstauslöser-Aufnahmemodus geschaltet. Auf dem LCD-Monitor wird das Selbstauslösersymbol  gezeigt.
- 6. Bestimmen Sie die Bildkomposition auf dem LCD-Monitor oder im Sucher und drücken Sie den Auslöser.**
 - Die Selbstauslöser-LED an der Kameravorderseite leuchtet für ca. 10 Sekunden und wechselt dann für 2 Sekunden auf ein Blinksignal, ehe die Selbstauslöseraufnahme erfolgt.

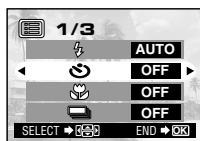
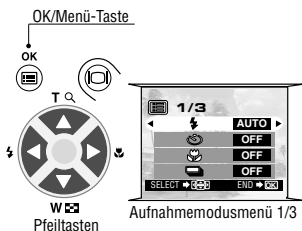

Aufnahmemodusmenü 1/3
Selbstauslösersymbol

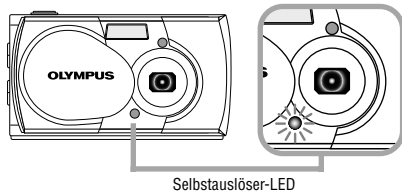

Fotografieren einer Bildfolge (Serienaufnahme)

Im Serienaufnahmemodus können Sie mehrere Bilder in rascher Folge nacheinander aufnehmen, solange Sie den Auslöser gedrückt halten (bis zu 4 Bilder in Folge bei 2 Bildern in der Sekunde). Sie können später das beste Bild der Serienaufnahme heraussuchen und, falls gewünscht, die restlichen Bilder der Serienaufnahme wieder löschen.

Bedienungsschritte

1. Vergewissern Sie sich, dass der Objektivschutzschieber geöffnet ist.

2. Drücken Sie die  OK/Menü-Taste.

- Auf dem LCD-Monitor wird das Aufnahmemodusmenü 1/3 gezeigt.

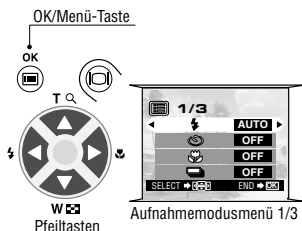

3. Wählen Sie mit der Pfeiltaste  oder .

4. Wählen Sie mit der Pfeiltaste  oder  "ON".

5. Drücken Sie die  OK/Menü-Taste.

- Das auf dem LCD-Monitor gezeigte Symbol  bestätigt, dass der Serienaufnahmemodus aktiviert ist.

6. Drücken und halten Sie den Auslöser gedrückt.

- Die Serienaufnahme erfolgt, solange Sie den Auslöser gedrückt halten.

7. Schließen und öffnen Sie den Objektivschutzschieber, um die Kamera auf die Grundeinstellung (Einzelbildaufnahme) zurückzustellen.

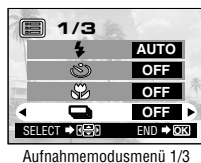

ACHTUNG

- Bei blinkender oranger Sucher-LED (Schreibanzeige) niemals versuchen, die Kartenfachabdeckung zu öffnen, die Batterien zu entnehmen, das Netzteil abzutrennen oder die Karte zu entnehmen. Andernfalls können die Bilddaten unwiderruflich beschädigt werden.

■ Einstellen der Bildhelligkeit (Belichtungskorrektur)

Die Kamera stellt die Belichtung automatisch ein. Sie können die von der Kamera gewählte Belichtung in ± 2 Belichtungsstufen korrigieren und das Bild in Halbstufen aufhellen (vierfach erhöhte Belichtung) oder abdunkeln (bis zu 1/4 verringerte Belichtung).

Bedienungsschritte



1. Vergewissern Sie sich, dass der Objektivschutzschieber geöffnet ist.

2. Drücken Sie die  OK/Menü-Taste.

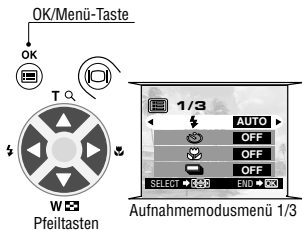
- Auf dem LCD-Monitor wird das Aufnahmemodusmenü 1/3 gezeigt.



3. Wählen Sie mit der Pfeiltaste  or  

4. Wählen Sie mit der Pfeiltaste  oder  einen Pluswert (+) (helleres Bild) oder einen Minuswert (-) (dunkleres Bild).

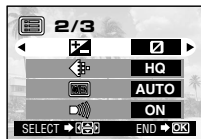

5. Drücken Sie die  OK/Menü-Taste.

- Die Kamera wechselt erneut auf den Aufnahmemodus und auf dem LCD-Monitor wird der Belichtungs-korrekturwert angezeigt.

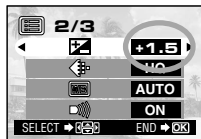

6. Drücken Sie den Auslöser.

- Sie können weitere Aufnahmen mit dem gewählten Belichtungskorrekturwert herstellen.



7. Schalten Sie die Kamera aus.

- Der Belichtungskorrekturwert wird auf ± 0 (keine Belichtungskorrektur) zurückgestellt. Die Belichtungskorrekturwertanzeige auf dem LCD-Monitor erlischt.

Einstellen der Farbtemperatur (Weißabgleich)

Diese Kamera arbeitet mit automatischem Weißabgleich, so dass die Farben in den Aufnahmen natürlich wirken. Falls der automatische Weißabgleich keine zufriedenstellende Ergebnisse liefert (z.B. wenn das Motiv gleichzeitig durch Tages- und Kunstlicht beleuchtet wird), können Sie den Weißabgleich manuell einstellen.

Bedienungsschritte

1. Vergewissern Sie sich, dass der Objektivschutzschieber geöffnet ist.
2. Drücken Sie die OK/Menü-Taste.
 - Auf dem LCD-Monitor wird das Aufnahmemodusmenü 1/3 gezeigt.
3. Rufen Sie mit der Pfeiltaste **▲** oder **▼** das Aufnahmemodusmenü 2/3 auf und wählen Sie dann WB .
4. Wählen Sie mit der Pfeiltaste **◀** oder **▶** den für das Umgebungslicht geeigneten (siehe die untenstehende Übersicht) Weißabgleichmodus.
5. Drücken Sie die OK/Menü-Taste.
 - Die Kamera wechselt erneut auf den Aufnahmemodus und auf dem LCD-Monitor wird der Weißabgleichmodus angezeigt.
6. Drücken Sie den Auslöser.
 - Sie können weitere Aufnahmen mit dem gewählten Weißabgleichmodus herstellen.
7. Schließen Sie den Objektivschutzschieber, um die Kamera auszuschalten.
 - Der Weißabgleichmodus wird auf AUTO zurückgestellt.

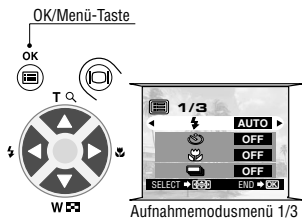

Aufnahmemodusmenü 1/3

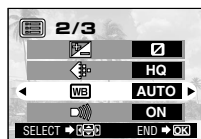

Aufnahmemodusmenü 2/3

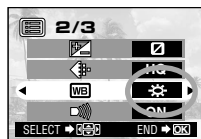

Aufnahmemodusmenü 2/3

Weißabgleichseinstellungen

	AUTO	Die Kamera arbeitet mit automatischem Weißabgleich. Dies ist die Grundeinstellung, für die keine LCD-Monitor-Anzeige erfolgt.
	Tageslicht sonnig	Der Weißabgleich liefert für Aufnahmen bei sonnigem Wetter natürliche Farben.
	Tageslicht bewölkt	Der Weißabgleich liefert für Aufnahmen bei starker Bewölkung natürliche Farben.
	Glühlampen	Der Weißabgleich liefert für Aufnahmen bei Glühlampenbeleuchtung natürliche Farben.
	Fluoreszenzbeleuchtung	Der Weißabgleich liefert für Aufnahmen bei Fluoreszenzbeleuchtung natürliche Farben.

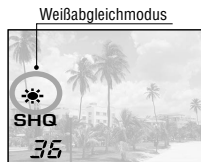







Weißabgleichmodus

■ Stummschaltung des Warntons

Die Warntonabgabe der Kamera kann störend sein, wenn Sie z.B. auf einer festlichen Veranstaltung, bei einer Vorführung aufnehmen oder wenn Sie Tiere fotografieren. Sie können den Warnton jederzeit stummschalten.

Bedienungsschritte

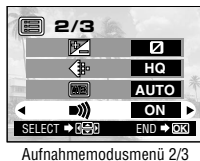
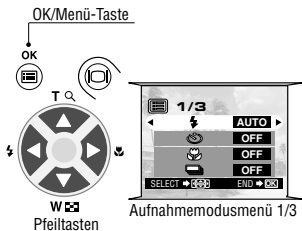

- 1. Vergewissern Sie sich, dass der Objektivschutzschieber geöffnet ist.**
- 2. Drücken Sie die  OK/Menü-Taste.**
 - Auf dem LCD-Monitor wird das Aufnahmemodusmenü 1/3 gezeigt.
- 3. Wählen Sie mit der Pfeiltaste  oder  .**
- 4. Wählen Sie mit der Pfeiltaste  oder  "OFF".**
- 5. Drücken Sie die  OK/Menü-Taste.**
 - Die Kamera wechselt erneut auf den Aufnahmemodus.
- 6. Sie können nun ohne die Warntonabgabe aufnehmen.**
 - Die Aufnahme ohne Warntonabgabe ist möglich.



BILDER SOFORT NACH DER AUFNAHME WIEDERGEBEN ODER LÖSCHEN

Bildwiedergabe

Bedienungsschritte

1. Vergewissern Sie sich, dass der Objektivschutzschieber geschlossen ist.
2. Halten Sie die  LCD-Monitor-Taste kurzzeitig gedrückt.
 - Die Kamera wird eingeschaltet und aktiviert den Wiedergabemodus. Es dauert einen kurzen Moment, bis die zuletzt hergestellte Aufnahme auf dem LCD-Monitor abgebildet wird.
 - Die LCD-Monitor-Anzeige erfolgt wie rechts gezeigt.
 - Nach einigen Sekunden erlöschen alle Anzeigen mit Ausnahme der Bildnummern- und der Batterieladezustandsanzeige.
3. Die  LCD-Monitor-Taste nochmals drücken, um den LCD-Monitor und die Kamera auszuschalten.

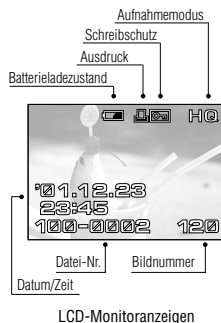
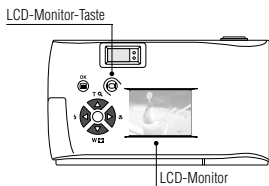

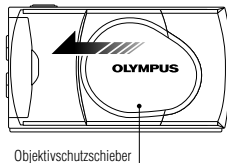

- Wenn direkt nach der Wiedergabe auf den Aufnahmemodus geschaltet werden soll:

1. Öffnen Sie den Objektivschutzschieber.
 - Der LCD-Monitor schaltet sich ein und die Kamera befindet sich im Aufnahmemodus. Sie können nun fotografieren.



Bildaufruf für die Wiedergabe

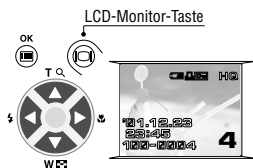

Bedienungsschritte

1. Um die zuletzt hergestellte Aufnahme wiederzugeben, die  LCD-Monitor-Taste kurzzeitig gedrückt halten.
2. Sie können ein anderes Bild mit der Pfeiltaste  oder  wählen.

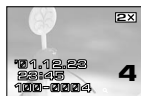

Bildwiedergabesteuerung mit den Pfeiltasten



-  ...Drücken, um den mittleren Bildbereich als Ausschnittsvergrößerung in doppelter Größe zu zeigen. Wird  bei gezeigter Ausschnittsvergrößerung betätigt, erfolgt erneut die Abbildung in normaler Größe.

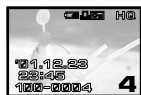

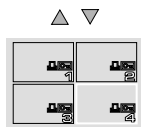

-  ...Drücken, um das Bild vor dem gezeigten Bild aufzurufen.



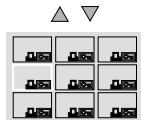

-  ...Drücken, um das nächste Bild aufzurufen.





-  ... Drücken, um gleichzeitig 4 Bilder, einschließlich dem zuvor einzeln gezeigten Bild, abzubilden. (Das zuvor einzeln gezeigte Bild wird hierbei grün eingerahmt.)
Wird  nochmals gedrückt, werden gleichzeitig 9 Bilder gezeigt. (Das gewählte Bild wird hierbei grün eingerahmt.)

Zurückschaltung:

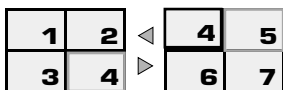
Wird  bei der Mehrfachwiedergabe mit 9 Bildern betätigt, wechselt die Kamera auf die Mehrfachwiedergabe mit 4 Bildern.  nochmals drücken, um auf die normale Einzelbildwiedergabe zurückzuschalten.



Tipp: Bei der Mehrfachwiedergabe mit 4 oder 9 Bildern kann das jeweils nächste Bild gewählt werden, indem der grüne Suchrahmen mit der Pfeiltaste  weitergesetzt wird. Wird die Pfeiltaste  betätigt, wenn bereits das letzte Bild der gezeigten Bildgruppe gewählt wurde, wird die nächste Bildgruppe aufgerufen. Entsprechend wird der grüne Suchrahmen zur Bildwahl in Rückwärtsrichtung versetzt, wenn die Pfeiltaste  gedrückt wird. Wenn bereits das erste Bild der Bildgruppe gewählt wurde, wird die vorherige Bildgruppe aufgerufen.

Ausschnittsvergrößerung







Bedienungsschritte



1. Drücken Sie die Pfeiltaste , um den mittleren Bildbereich als Ausschnittsvergrößerung in doppelter Größe (2X) zu zeigen.



2. Drücken Sie die  LCD-Monitor-Taste.

- Auf dem Bildschirm werden die Pfeilsymbole , ,  und  jeweils oben, unten, links oder rechts eingeblendet.



3. Versetzen Sie das Fadenkreuz mit den Pfeiltasten auf den gewünschten Bildbereich.



4. Drücken Sie nochmals die  LCD-Monitor-Taste, um erneut den mittleren Bildbereich in doppelter Größe wie bei Schritt 1 zu zeigen.

5. Drücken Sie die Pfeiltaste  um erneut auf die Abbildung in normaler Größe zu wechseln.

■ Löschen einzelner Bilder (Einzelbildlöschung)

Wenn Sie nicht benötigte Bilder löschen, haben Sie mehr Speicherkapazität (Restaufnahmen) zur Verfügung.

Bedienungsschritte

1. Vergewissern Sie sich, dass die Kamera auf den Wiedergabemodus geschaltet ist. Halten Sie hierzu die  LCD-Monitor-Taste kurzzeitig gedrückt.

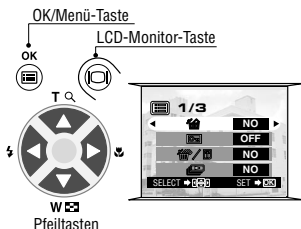

2. Wählen Sie das zu löschende Bild mit der Pfeiltaste  oder .

(Die Bildwahl ist auch bei Abbildung einer Bildgruppe (4 oder 9 Bilder) möglich.)

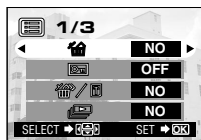

Wiedergabemodusmenü 1/3

3. Drücken Sie die  OK/Menü-Taste.

- Auf dem LCD-Monitor wird das Wiedergabemodusmenü 1/3 gezeigt.

4. Wählen Sie mit der Pfeiltaste  oder  .

5. Wählen Sie mit der Pfeiltaste  oder  "YES".

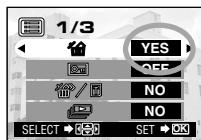

Wiedergabemodusmenü 1/3

6. Drücken Sie die  OK/Menü-Taste.

- Das Bild wird gelöscht.
Während des Löschvorganges blinkt die orange Sucher-LED.

Soll die Einzelbildlöschung unterbleiben:

Wählen Sie "NO" und drücken Sie dann die  OK/Menü-Taste.

■ Löschen aller Bilder (Gesamtbildlöschung)

Nachfolgend wird beschrieben, wie Sie alle auf der Karte gespeicherten Bilder in einem Vorgang löschen.

Bedienungsschritte

1. Vergewissern Sie sich, dass die Kamera auf den Wiedergabemodus geschaltet ist. Halten Sie hierzu die LCD-Monitor-Taste kurzzeitig gedrückt.
2. Wählen Sie mit der Pfeiltaste oder .
3. Wählen Sie mit der Pfeiltaste oder "YES" und drücken Sie dann die OK/Menü-Taste.
4. Wählen Sie mit der Pfeiltaste oder .
5. Wählen Sie mit der Pfeiltaste oder "YES".
6. Drücken Sie die OK/Menü-Taste.
 - Alle auf der Karte gespeicherten Bilder werden gelöscht.

Soll die Löschung aller Bilder unterbleiben:

Wählen Sie "NO" und drücken Sie dann die OK/Menü-Taste.

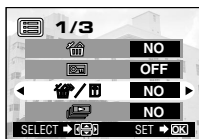

Wiedergabemodusmenü 1/3

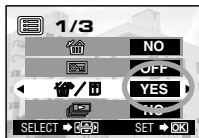

Wiedergabemodusmenü 1/3

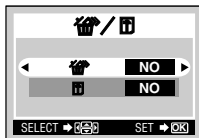

Karten-Einstellmenü

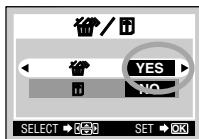

Karten-Einstellmenü

■ Wiedergabe mit automatischem Bildwechsel (Diashow) (Diashow)

Auf der Karte gespeicherte Bilder können nacheinander automatisch entsprechend der ursprünglichen Aufnahmereihenfolge wiedergegeben werden. Diese Funktion empfiehlt sich für Vorführungen oder zur Überprüfung der auf der Karte gespeicherten Bilder.

Bedienungsschritte

1. Vergewissern Sie sich, dass die Kamera auf den Wiedergabemodus geschaltet ist. Halten Sie hierzu die  LCD-Monitor-Taste kurzzeitig gedrückt.

2. Drücken Sie die  OK/Menü-Taste.

- Auf dem LCD-Monitor wird das Wiedergabemodusmenü 1/3 gezeigt.

3. Wählen Sie mit der Pfeiltaste  oder  .

4. Wählen Sie mit der Pfeiltaste  oder  "YES".

5. Drücken Sie die  OK/Menü-Taste.

- Der Diashow-Modus wird gestartet, wobei jede Aufnahme für 3 Sekunden abgebildet wird.

So brechen Sie die Diashow ab:

Drücken Sie die  OK/Menü-Taste.

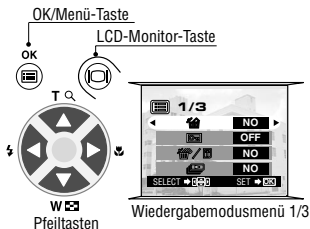

Wiedergabemodusmenü 1/3

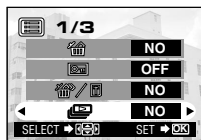

Wiedergabemodusmenü 1/3

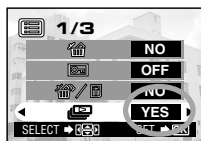

Wiedergabemodusmenü 1/3

Schutz gegen unbeabsichtigte Bildlöschungen (Schreibschutz)

Wir empfehlen, wichtige Aufnahmen mit Schreibschutz zu versehen, so dass diese nicht versehentlich gelöscht werden können. Schreibgeschützte Bilder können nicht gelöscht werden.

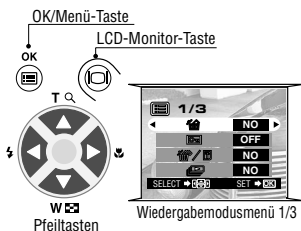

Bedienungsschritte

- 1. Vergewissern Sie sich, dass die Kamera auf den Wiedergabemodus geschaltet ist. Halten Sie hierzu die LCD-Monitor-Taste kurzzeitig gedrückt.**
- 2. Wählen Sie das zu schützende Bild mit der Pfeiltaste oder .**
(Die Bildwahl ist auch bei Abbildung einer Bildgruppe (4 oder 9 Bilder) möglich.)
- 3. Drücken Sie die OK/Menü-Taste.**
 - Auf dem LCD-Monitor wird das Wiedergabemodusmenü 1/3 gezeigt.
- 4. Wählen Sie mit der Pfeiltaste oder .**
- 5. Wählen Sie mit der Pfeiltaste oder "ON".**
- 6. Drücken Sie die OK/Menü-Taste.**
 - Das gewählte Bild ist nun schreibgeschützt. Das rechts oben im Bild gezeigte Schreibschutzsymbol () bestätigt den Schreibschutzstatus.

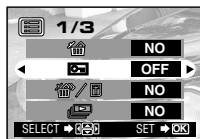

Wiedergabemodusmenü 1/3

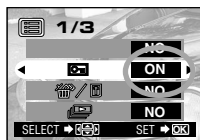

Wiedergabemodusmenü 1/3



So machen Sie den Schreibschutz rückgängig:

- 7. Drücken Sie die OK/Menü-Taste, um zu wählen. Wählen Sie mit der Pfeiltaste oder "OFF".**
- 8. Drücken Sie die OK/Menü-Taste.**
 - Der Schreibschutzstatus wird annulliert und das Schreibschutzsymbol () erlischt.

■ Einstellen der Monitorhelligkeit

Die LCD-Monitorhelligkeit kann für die Bildüberwachung bei Aufnahme und die Wiedergabe wie erforderlich erhöht oder verringert werden.



Bedienungsschritte

1. Vergewissern Sie sich, dass die Kamera auf den Wiedergabemodus geschaltet ist. Halten Sie hierzu die  LCD-Monitor-Taste kurzzeitig gedrückt.

2. Drücken Sie die  OK/Menü-Taste.

- Auf dem LCD-Monitor wird das Wiedergabemodusmenü 1/3 gezeigt.

3. Wählen Sie mit der Pfeiltaste  oder  .

4. Stellen Sie die Helligkeit mit der Pfeiltaste  (+/heller) oder  (-/dunkler) ein.

5. Drücken Sie die  OK/Menü-Taste.

- Der LCD-Monitor ist nun auf die neue Helligkeit eingestellt.

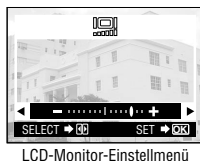
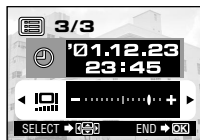
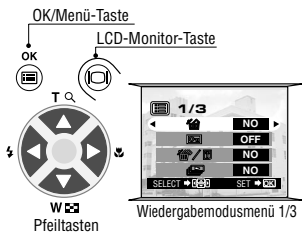

WIEDERGABE-OPTIONEN

■ So nutzen Sie alle Anwendungsmöglichkeiten Ihrer Digital-Kamera

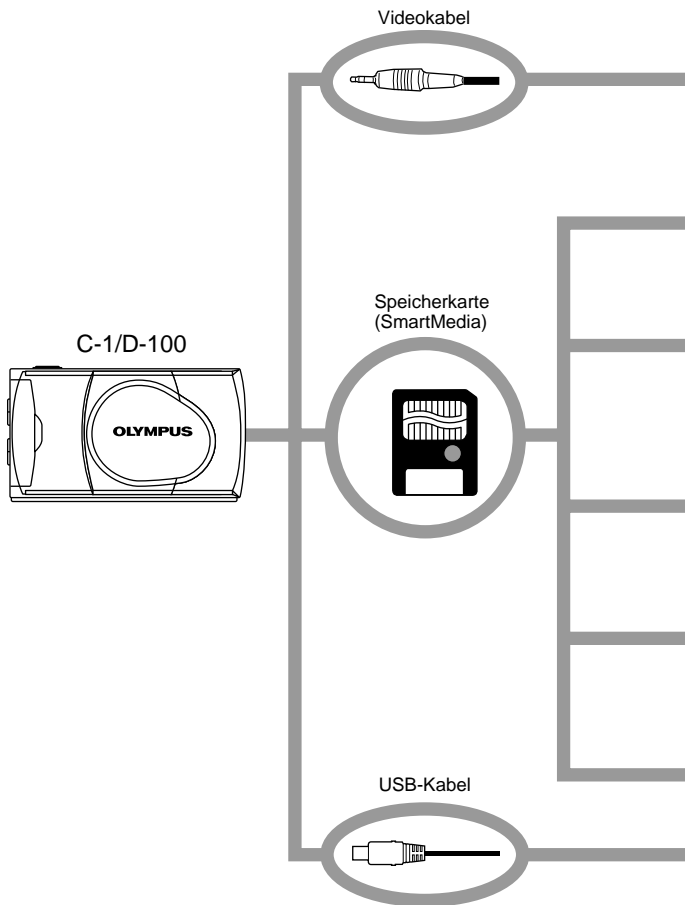

Ihre Digital-Kamera kann an andere Geräte angeschlossen und zusammen mit optionalem Zubehör verwendet werden, um Ihre digitalen Fotos auf vielseitige Weise wiederzugeben oder zu bearbeiten. Für einige Funktionen ist ein Personal Computer erforderlich.

Fernsehgerät



Digital-Farbdrucker P-400/P-200/P330(N)/E/P-330(E)



(Ausschließlich einen geeigneten Drucker verwenden.)

Fotolabor

(Hier können Sie Ihre SmartMedia-Speicherkarte abgeben.)

Hinweis: Nicht jedes Fotolabor ist für Aufnahmen, die mit einer Digital-Kamera angefertigt wurden, ausgerüstet.

FlashPath-Diskettenadapter



(Kann in einem Diskettenadapter gelesen werden.)

PC-Kartenadapter



(Kann in einem PC-Karteneinschub gelesen werden.)

USB-SmartMedia-Schreib-/Lesegerät

(Kann bei Anschluss an die USB-Schnittstelle der Kamera verwendet werden.)

Darstellung der Bilder auf einem Fernsehbildschirm

Wenn die Kamera mit dem mitgelieferten Videokabel an ein Fernsehgerät angeschlossen wird, können die Aufnahmen auf dem Fernsehbildschirm dargestellt werden.

Ausdrucken der Bilder ohne Personal Computer

Die gespeicherten Bilder können direkt von der Karte mit einem DPOF-kompatiblen Drucker oder von einem Fotolabor mit DPOF-Unterstützung ausgedruckt werden. Auf der Karte können Druckvorauswahldaten gespeichert werden, anhand deren bestimmt wird, welche Bilder jeweils wie oft ausgedruckt werden sollen (Ausdruck einzelner oder aller Bilder).

Personal Computer

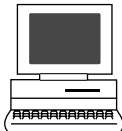

Bilddarstellung und Bildbearbeitung mit einem Personal Computer

Bilddaten können mittels des mitgelieferten USB-Kabels oder anderweitig auf einen Personal Computer übertragen und retuschiert, editiert etc. werden.







- Ausdrucken mit einem Drucker
- Speichern und Bearbeiten von Bilddaten
- Bilder als E-Mail-Anfügung verschicken

Systemvoraussetzungen:

- Windows 2000 Professional/Me
- Windows 98/98 Zweite Ausgabe
- Mac OS 9.0 bis 9.0.4

Hinweis: Weitere Angaben zur Anschlussherstellung, Druckvorauswahl und Bilddatenübertragung auf einen Personal Computer siehe das Referenzhandbuch auf der mitgelieferten CD-ROM.

■ Bei Anzeige einer Fehlermeldung

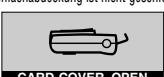
Fehlermeldung LCD-Monitoranzeige	Erläuterung	Abhilfe
Es ist keine Karte eingelegt 	Es ist keine Karte eingelegt oder die Karte kann nicht von der Kamera identifiziert werden.	Eine Karte einlegen. Oder die eingelegte Karte entnehmen und erneut einlegen.
Karte ist voll 	Keine ausreichende Kartenspeicherkapazität für weitere Aufnahmen (0 Restbilder).	Verwenden Sie eine neue Karte oder löschen Sie Bilder.
Karte ist schreibgeschützt 	An der Karte ist ein Schreibschutzsiegel angebracht.	Sollen neue Daten auf der Karte gespeichert werden, muss das Schreibschutzsiegel entfernt werden. (Siehe die zur mitgelieferten SmartMedia-Karte gehörige Anleitung.)
Es liegt ein Kartenfehler vor 	Die Aufnahme, Wiedergabe oder Löschung von Bilddaten ist nicht möglich.	Reinigen Sie Kartenkontakte mit geeignetem Reinigungspapier und formatieren Sie die Karte erneut. Eine Karte, die nicht formatiert werden kann, ist unbrauchbar.
Wiedergabefehler 	Die Bildwiedergabe ist nicht möglich.	Die Bilddateien der verwendeten Karte sind nicht mit dieser Kamera kompatibel. Versuchen Sie, diese Bilder auf einem Computer-Monitor etc. wiederzugeben.
Karte enthält keine Bilddaten 	Die Bildwiedergabe ist nicht möglich.	Die eingelegte Karte enthält keine Bilddaten.
Kartenfachabdeckung ist nicht geschlossen 	Die Kamera arbeitet nicht einwandfrei.	Schließen Sie die Kartenfachabdeckung, bis ein Einrastgeräusch wahrgenommen wird.

■ Technische Daten

Typ	: Digital-Kamera (Aufnahme/Wiedergabe)
Aufnahmesystem	: Digitalaufnahme mit JPEG- (nach DCF) und DPOF-Unterstützung
Aufnahmemedium	: 3 V (3,3 V) SmartMedia-Karte 4 MB, 8 MB, 16 MB, 32 MB, 64 MB und 128 MB
Aufnahmekapazität	: Ca. 8 Bilder (SHQ-Modus, 8 MB-Karte) Ca. 24 (HQ-Modus, 8 MB-Karte) Ca. 82 (SQ-Modus, 8 MB-Karte)
Aufnahmelöschung	: Einzelbildlöschung und Gesamtlöschung
Bildwandler	: 1/3,2-Zoll CCD-Chip, 1,31 Millionen Pixel (brutto)
Aufnahmepixel	: 1280 x 960 Pixel (SHQ- und HQ-Modus) 640 x 480 Pixel (SQ-Modus)
Weißabgleich	: Vollautomatisch TTL, Festwerte (Tageslicht sonnig, Tageslicht bewölkt, Glühlampenbeleuchtung, Fluoreszenzbeleuchtung)
Objektiv	: Olympus Objektiv, 4,5 mm, F2,8, 6 Elemente in 5 Gruppen (entspricht einem 35-mm-Objektiv einer Kleinbildfilmkamera)
Belichtungsmessung	: Digitale ESP-Messung mittels Bildwandler
Belichtungseinstellung	: Programmautomatik
Blendenwerte	: F2,8 bis F8
Verschlusszeiten*	: 1/2 bis 1/1000 Sek. (in Verbindung mit mechanischem Verschluss) *Ohne manuelle Einstellmöglichkeit
Serienaufnahme	: Bis zu 4 Bilder bei 2 Bildern in der Sekunde
Aufnahmeentfernung	: 0,5 m bis ∞ (normal), 10 cm bis 0,5 m (Nahaufnahmemodus)
Sucher	: Optischer Realbildsucher (mit AF-Markierung) und LCD-Monitor
LCD-Monitor	: 1,5 Zoll, TFT Farb-LCD-Monitor
Zahl der LCD-Pixel	: Ca. 113.000
LCD-Monitor-Anzeigen	: Datum/Zeit, Restbilder, Schreibschutz, Aufnahmemodus, Batterieladezustand, Dateinummer, Druckvorauswahl, Menüs und weitere Anzeigen

Blitzladedauer	: Ca. 9 Sek. (bei normaler Umgebungstemperatur, mit neuen Batterien)
Blitzreichweite	: Ca. 20 cm bis 3,5 m
Blitzprogramme	: Automatische Blitzabgabe (bei geringer Umgebungshelligkeit oder starkem Gegenlicht), Blitz mit Vorblitz (Reduzierung des "Rote-Augen-Effektes"), Aufhellblitz, Nachtaufnahme, deaktivierter Blitz
Autofokus	: TTL-Autofokus, Kontrastvergleichsmessung Entfernungsbereich von 10 cm bis ∞ (unendlich)
Selbstausröser	: Auslösung mit ca. 12 Sek. Verzögerung
Anschlüsse	: Gleichspannungseingang, Daten-Eingang/Ausgang (USB), Videoausgang (NTSC oder PAL*) * Das Videosignal ist je nach Bestimmungsland mit NTSC oder PAL kompatibel
Datum/Zeit	: Aufzeichnung zusammen mit Bilddaten
Automatischer Kalender	: Durchgehend von 2001 bis 2031
Datum/Zeit-Stromversorgung	: Kamera-Gangreserve
Kartenfunktion	: DPOF-Druckvorauswahl
Umgebungsbedingungen	
Temperatur	: 0° bis 40°C (Betrieb) -20° bis 60°C (Lagerung)
Luftfeuchtigkeit	: 30% bis 90% (Betrieb) 10% bis 90% (Lagerung)
Stromversorgung*	: Eine CR-V3 Lithium-Batterieblock, zwei NiMH-Batterien oder NiCd-Batterien oder zwei R6/AA Alkalibatterien * UM3 Mangan-Batterien und im Fachhandel erhältliche R6/AA Lithiumbatterien dürfen nicht verwendet werden
Abmessungen	: 110(W) x 62(H) x 34(D) mm (ohne hervorstehende Teile)
Gewicht	: Ca. 165 g (ohne Batterien und Karte)

Änderungen der technischen Daten und der Konstruktion jederzeit ohne Vorankündigung vorbehalten.



■ Lea lo siguiente antes de usar la cámara

Esta sección proporciona información importante acerca del uso de esta cámara digital. Antes de usar la cámara, asegúrese de leer lo siguiente.

Acerca de este manual

- La información contenida en este manual está sujeta a cambios sin previo aviso. Para ver la información más reciente de los nombres de productos, números de modelo, etc. consulte con su representante Olympus local.
- La información contenida en este manual ha sido compilada tomando todas las medidas posibles para asegurar su precisión. Sin embargo, si encuentra algún error o información incompleta, consulte con su representante de Olympus local.
- Las leyes de derechos del autor prohíben la duplicación ya sea en parte o completa de la información contenida en este manual, excepto que sea para uso personal. La reproducción sin el permiso del propietario de los derechos del autor está prohibida.
- Olympus no asumirá ninguna responsabilidad por daños, pérdida de lucro o reclamaciones de terceras partes debido a un uso inapropiado de este producto.
- Olympus no asumirá ninguna responsabilidad por daños o pérdida de lucro debidos a la pérdida de datos de imágenes como resultado del servicio realizado por una tercera parte que no sea la designada por Olympus o por otras causas.
- La calidad de las imágenes tomadas con este producto difiere de las imágenes tomadas con las cámaras convencionales que usan película.

Derechos del autor 2001 OLYMPUS CO., LTD.

Interferencias de radio y televisión

Los cambios o modificaciones que no estén expresamente aprobados por el fabricante pueden anular la autoridad del usuario para utilizar este equipo. Este equipo ha sido probado y ha demostrado cumplir con los límites para dispositivos digitales de la clase B, de acuerdo con el Apartado 15 de las Normas de la FCC. Estos límites han sido diseñados para proporcionar una protección razonable contra interferencias perjudiciales cuando el aparato es usado en un entorno residencial. Este equipo genera, usa y puede radiar energía radioeléctrica y, si no se instala de acuerdo con las instrucciones, puede causar una interferencia perjudicial en las comunicaciones por radio.

Sin embargo, no se garantiza que no ocurra interferencia en una instalación particular. Si este equipo causa interferencia perjudicial en la recepción de radio o televisión, lo cual puede determinarse apagando y volviendo a encender el equipo, se recomienda al usuario que intente corregir la interferencia empleando una o más de las siguientes medidas:

- Ajuste o cambie lugar la antena receptora.

- Aumente la separación entre la cámara y el receptor.
- Conecte el equipo a un tomacorriente de un circuito diferente al que está conectado el receptor.

Para conectar la cámara a un ordenador personal (PC) solamente deberá utilizarse el cable USB.

Declaración de conformidad

Número de modelo: D-100/C-1

Nombre de marca: OLYMPUS

Responsable: Olympus America Inc.

Dirección: 2 Corporate Center Drive, Melville, New York 11747-3157USA

Número de teléfono: 631-844-5000

Este aparato cumple con el Apartado 15 de las Normas de la FCC. Su utilización está sujeta a las siguientes condiciones:

- (1) Este dispositivo no deberá causar interferencias nociva, y
- (2) Este dispositivo recibirá cualquier interferencia, incluyendo las interferencias que puedan causar un funcionamiento indeseado.

Este aparato digital Clase B cumple con todos los requisitos de la reglamentación canadiense para equipos que producen interferencias.



La marca "CE" indica que este producto cumple con los requisitos europeos sobre seguridad, salud, medio ambiente y protección del cliente.

Marcas comerciales

- Los productos Microsoft, tales como Windows e Internet Explorer, son marcas comerciales registradas o marcas comerciales de Microsoft Corporation en los Estados Unidos de América y otros países.
- Macintosh y Apple son marcas registradas de Apple Computer Inc.
- Todas las otras marcas y nombres de productos son marcas registradas de sus propietarios respectivos.
- El reglamento DCF (Normas de Diseño para Sistema de Archivos de Cámara), es una norma establecida por la JEIDA (Asociación para el desarrollo de industrias electrónicas de Japón).

CONTENIDOS

<i>LEA LO SIGUIENTE ANTES DE USAR LA CÁMARA</i>	110
PREPARACIÓN	
<i>Nombres de las partes</i>	113
<i>Fijación de la correa</i>	115
<i>Inserción de la tarjeta (SmartMedia) provista</i>	115
<i>Colocación de la pila</i>	116
<i>Ajuste de la fecha y hora</i>	117
OPERACIONES PARA TOMAR IMÁGENES	
<i>Toma de imágenes</i>	118
<i>Toma de imágenes usando el monitor</i>	119
<i>Para decidir entre usar el visor o el monitor de acuerdo a la distancia al sujeto</i>	119
<i>Verificación de la indicación del estado de la cámara junto al visor o en el monitor (en el modo de toma de imágenes)</i>	120
<i>Selección de la calidad de imagen (Modo de grabación)</i>	123
<i>Empleo del flash</i>	124
<i>Acercamiento o alejamiento del sujeto con el zoom (Zoom digital)</i>	125
<i>Toma de imagen de un sujeto cercano (Toma macro)</i>	126
<i>Utilización del disparador automático</i>	127
<i>Toma de imágenes secuencialmente (Toma continua de imágenes)</i>	128
<i>Variación del brillo de la imagen (Compensación de exposición)</i>	129
<i>Variación del tono de color de la imagen (Control del balance del blanco)</i>	130
<i>Silenciamiento de los tonos de pitido</i>	131
VISUALIZACIÓN Y BORRADO DE IMÁGENES INMEDIATAMENTE DESPUÉS DE TOMARLAS	
<i>Visualización de imágenes</i>	132
<i>Operaciones de reproducción de imágenes</i>	133
<i>Borrado de imágenes (Fotograma a fotograma)</i>	135
<i>Borrado de todas las imágenes (Borrado de todos los fotogramas)</i>	136
<i>Visualización de múltiples imágenes automáticamente en orden (Muestra de diapositivas)</i>	137
<i>Prevención de borrado accidental (Protección)</i>	138
<i>Ajuste del brillo del monitor</i>	139
OPCIONES DE VISUALIZACIÓN	
<i>Para sacarle el máximo partido a su cámara digital</i>	140
<i>Si se visualiza un mensaje de alarma</i>	142
<i>Especificaciones</i>	143

P REPARACIÓN

■ Nombres de las partes

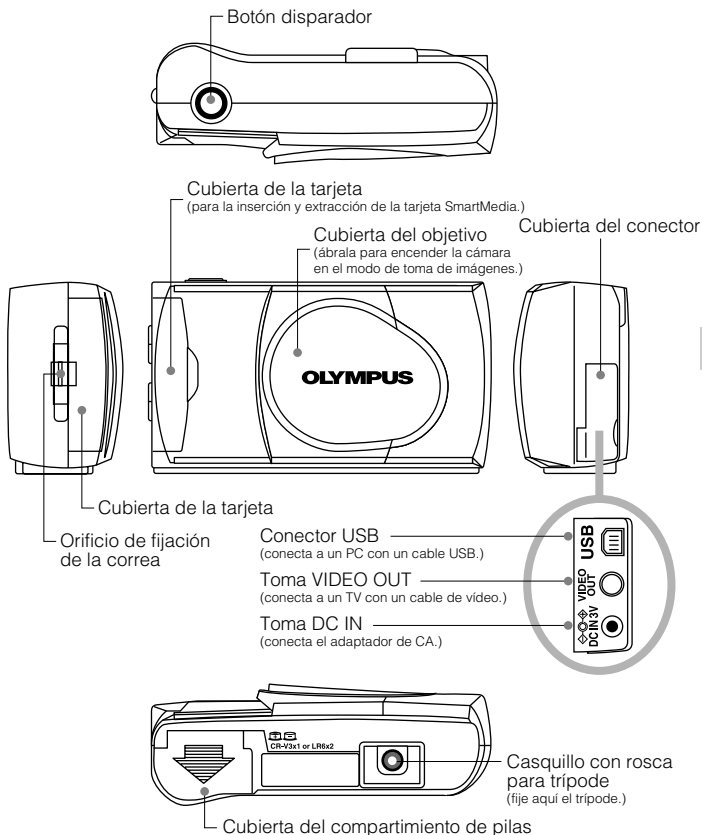

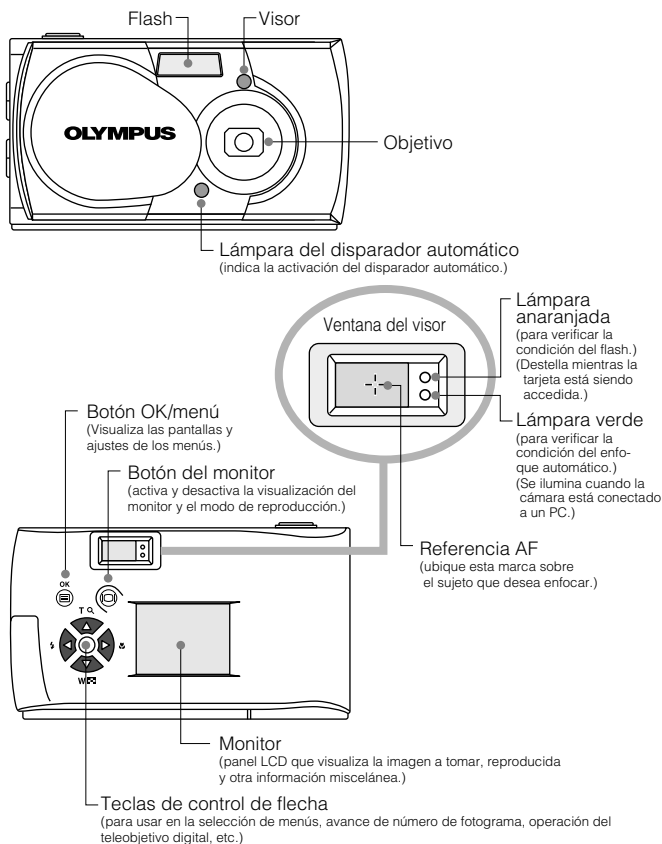

■ Fijación de la correa

1. Fije la correa como se muestra.

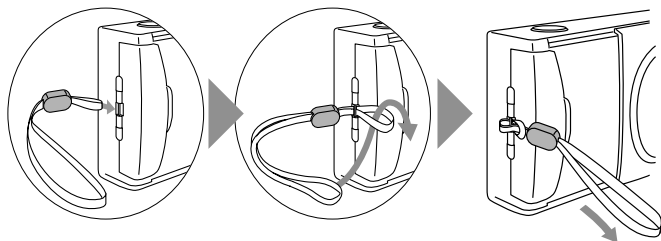

■ Inserción de la tarjeta (SmartMedia) provista

1. Asegúrese de que la cubierta del objetivo está cerrada.
2. Abra la cubierta de tarjeta.
3. Inserte la tarjeta en toda su extensión posible en la dirección mostrada en la figura.
4. Cierre la cubierta de tarjeta hasta escuchar un clic de ajuste.

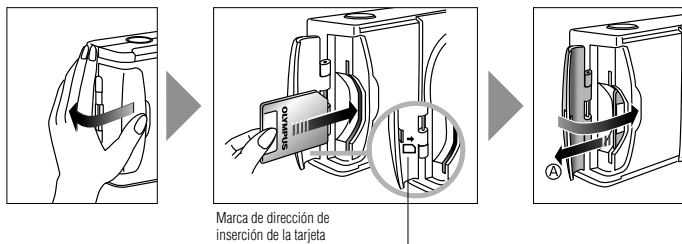

Nota:

- Asegúrese de sostener la tarjeta de manera que la esquina del corte se ubique correctamente. Hay una flecha dentro de la cubierta de la tarjeta, indicando la posición de inserción.
- Para retirar la tarjeta, sostenga la tarjeta con sus dedos, y tire hacia afuera en la dirección de la flecha **A**.

Colocación de la pila

1. Asegúrese de que la cubierta del objetivo está cerrada y nada se visualiza sobre el monitor.
2. Deslice la cubierta del compartimiento de pila en la dirección de la flecha ①, y levante la cubierta en la dirección de la flecha ②.
3. Inserte la pila en la dirección mostrada en la figura.
4. Cierre la cubierta del compartimiento de pila en la dirección de la flecha ①, y presione la cubierta en la dirección de la flecha ② hasta escuchar un clic de ajuste.

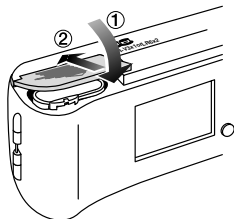
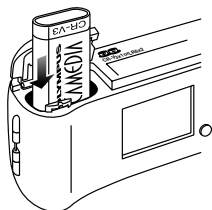
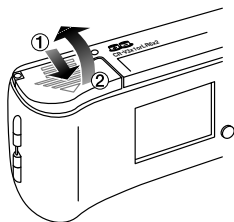





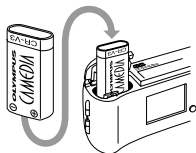



La cámara puede utilizarse con una sola pila de litio de larga duración.

La pila de litio CR-V3 se caracteriza por un servicio de larga duración, que resulta ideal para los viajes. Inserte el paquete de pilas correctamente en la dirección mostrada en la ilustración de la derecha.







■ Ajuste de la fecha y hora

Procedimiento de operación

1. Verifique que la cámara está ajustada al modo de reproducción, sosteniendo presionado, el botón del monitor  durante un momento.
2. Presione el botón OK/menú .
 - Se visualizará el menú 1/3 de modo de reproducción en el monitor.
3. Presione la tecla de control de flecha  o  para visualizar el menú 3/3 y seleccione .
4. Visualice el menú "Y—M—D" presionando la tecla de control de flecha  o .
5. Seleccione uno de los siguientes formatos de visualización de fecha/hora, presionando la tecla de control de flecha  y .

Y—M—D (Año-Mes-Día)
 M—D—Y (Mes-Día-Año)
 D—M—Y ((Día-Mes-Año)

Luego presione la tecla de control de flecha .

 - El cursor se moverá al campo de ajuste de cifra.
6. Ajuste la primera cifra presionando la tecla de control  o  y luego presione la tecla de control de flecha .
 - El cursor se moverá a la cifra siguiente.
7. Repita los pasos anteriores para ajustar la hora y los minutos.
8. Cuando la hora real llegue a cero segundos, presione dos veces el  botón OK/menú.
 - El monitor mostrará el menú 2/3 del modo de toma de imágenes

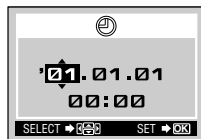
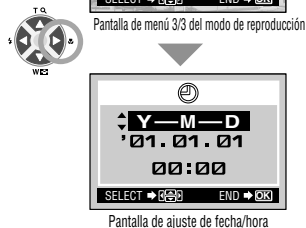
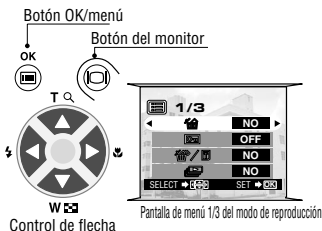

OPERACIONES PARA TOMAR IMÁGENES

■ Toma de imágenes

Procedimiento de operación

1. Abra la cubierta del objetivo.

- Deslice la cubierta del objetivo hasta que se escuche un clic para activar la cámara.

2. Sostenga la cámara y mire a través del visor.

3. Presione el botón disparador hasta la mitad de su recorrido (presione hasta la mitad) para asegurarse de que la lámpara verde se ilumina en la parte derecha del visor.

- Cuando se ilumina:
El sujeto está en foco. Puede tomar la fotografía.
- Cuando destella:
El sujeto está fuera de foco. Presione de nuevo el botón disparador hasta la mitad de su recorrido.

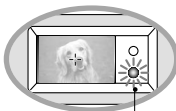

Lámpara verde

4. Presione el botón disparador en toda su extensión (presione completamente) para tomar la fotografía.

- El obturador se libera y la fotografía es tomada. Una vez que se toma la fotografía, se visualiza sobre el monitor durante un corto tiempo.

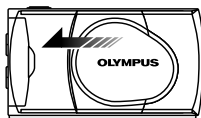

Presione hasta la mitad

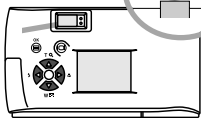
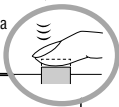

Presione completamente



- Para ver una imagen grabada inmediatamente después de haberla tomado mientras la cubierta del objetivo está abierta (Reproducción de revisión rápida):

1. Presione dos veces el botón del monitor (haciendo doble clic).

- Esto cambia la cámara al modo de reproducción. La imagen se visualiza en el monitor

2. Presione el botón disparador o el botón del monitor.

- Esto retorna la cámara al modo de toma de imágenes.

3. Cierre la cubierta del objetivo.

- El monitor y la cámara se apagarán.

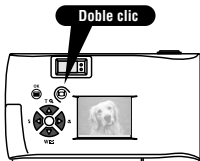

■ Toma de imágenes usando el monitor

Procedimiento de operación

1. Verifique que la cubierta del objetivo está abierta.
2. Presione el botón del monitor .
 - El monitor se activa.
3. Determine la composición de la imagen observando el sujeto en el monitor.
4. Presione el botón disparador hasta la mitad para enfocar el sujeto, y luego presiónelo completamente para tomar la imagen. (Esta operación es idéntica a la toma de imagen usando el visor).
 - La lámpara anaranjada del lado derecho del visor destellará durante un momento y luego se apagará.

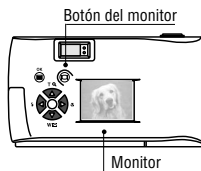

■ Para decidir entre usar el visor o el monitor de acuerdo a la distancia al sujeto

Instantáneas, paisajes, etc. (aproximadamente 1,5 m a infinito)

Utilice el visor.



Sostenga la cámara firmemente, manteniendo la parte superior de sus brazos pegada contra el cuerpo, para evitar que la cámara se mueva.

Primer plano de una persona (aproximadamente 0,5 a 1,5 m)

Utilice el visor o el monitor.



Las imágenes de primeros planos normalmente pueden ser tomadas usando el visor, pero usando el monitor puede ser ventajoso en ciertos casos. Para más detalles, vea la columna siguiente.

Distancia muy corta (0,1 a 0,5 m)

Utilice el monitor (modo Macro).



Cuando el sujeto esté más cerca de 0,5 m, utilice el modo Macro. También se pueden tomar imágenes sin usar el modo Macro, pero quizás no resulte posible obtener un enfoque correcto.

Verificación de la indicación del estado de la cámara junto al visor o en el monitor (en el modo de toma de imágenes)

Procedimiento de operación

1. Verifique que la cubierta del objetivo está abierta.

2. Presione el botón disparador hasta la mitad.

- Las lámparas del lado derecho del visor se iluminan o destellarán.

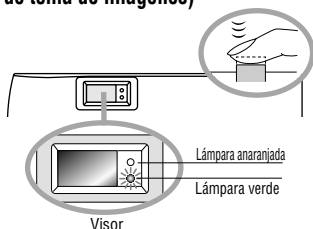

1 Lámparas del lado derecho del visor

Estado de la lámpara	Operación de la cámara	Operación disponible
Cuando la lámpara anaranjada está encendida	El enfoque automático se ha hecho correctamente.	Presione el botón disparador completamente para tomar la imagen.
Cuando la lámpara anaranjada está destellando (dos veces por segundo)	La cámara no puede enfocar el sujeto. Esto podrá deberse a una de las siguientes causas.	No podrá tomar una imagen presionando el botón disparador completamente.

Verifique La tarjeta no estará lista en los casos siguientes:







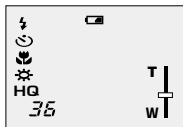











- Cuando no haya una tarjeta insertada en la cámara.
- Cuando la tarjeta no tenga espacio suficiente para almacenar la imagen.
- Cuando una imagen esté siendo almacenada en la tarjeta.
- Cuando el sello de protección contra escritura está fijado a la tarjeta.















Cuando la lámpara anaranjada no esté encendida	El flash no ha sido cargado.	Podrá tomar imágenes presionando el botón disparador completamente.
Cuando la lámpara anaranjada está encendida	El flash está listo.	Presione el botón disparador completamente para comenzar a tomar imágenes con flash automático.
Cuando la lámpara anaranjada destella lentamente	Se está cargando el flash.	Suelte el dedo del botón disparador, y espere hasta que se apague la lámpara anaranjada.
	La cámara detecta que se requiere del flash aunque está aplicado el modo de flash desactivado.	Cambie el modo del flash a automático (Auto) o flash de relleno (Fill-In).
Cuando las lámparas verde y anaranjada están destellando	Se ha agotado la energía de las pilas.	Sustituya las pilas usadas por otras nuevas.
Cuando la lámpara anaranjada destella rápidamente	La cámara está escribiendo o leyendo datos en la tarjeta.	No abra la cubierta de la tarjeta ni extraiga las pilas.

2 Monitor



Cuando usted activa el monitor presionando el botón del monitor , se muestran en el monitor las visualizaciones de información que puede ver a la izquierda.

Núm. de imágenes que pueden tomarse		Muestra el número aproximado de imágenes que puede tomar.
Condición de las pilas	 (Verde)	Las pilas todavía tienen suficiente energía. (La visualización desaparece automáticamente.)
	 (Rojo)	A las pilas ya les quedan poca energía. Sustituya las pilas usadas por otras nuevas. Se pueden tomar imágenes cuando ya queda poca energía en las pilas, pero las pilas podrán agotarse mientras se esté procesando la imagen.
Modo de grabación	HQ	Muestra la calidad de la siguiente imagen a tomar. El ajuste fijado por omisión es HQ (Calidad Alta). ( Página 123)
	SQ	( Página 123)
	SHQ	( Página 123)
Modo de flash	Automático (No hay visualización)	Flash automático El ajuste fijado por defecto es el modo de flash automático. ( Página 124)
		Flash de reducción de ojos rojos ( Página 124)
		Flash de relleno ( Página 124)
		Escena nocturna ( Página 124)
		Flash desactivado ( Página 124)
Modo de accionamiento		Muestra que está activado el modo de toma continua de imágenes. ( Página 128) El ajuste fijado por omisión es el modo de un solo cuadro, que no se visualiza sobre el monitor.
Disparador automático		Muestra que está activado el disparador automático. ( Página 127) El ajuste fijado por omisión es sin disparador automático.

Compensación de exposición	+1.0	Muestra el valor de compensación de exposición. ( Página 129) El ajuste fijado por omisión es sin compensación de exposición.
Modo Macro		Muestra que está activado el modo macro. ( Página 126) El ajuste fijado por omisión es toma de imágenes normal.
Zoom digital		Muestra el modo de zoom digital, con "T" indicando el zoom de telefoto y "W" indicando la toma en gran angular sin zoom. ( Página 125) El ajuste fijado por omisión es sin zoom.
Balance del blanco	Automático (No hay visualización)	Muestra el uso de la función de control del balance del blanco, que ajusta el tono del color de la imagen. El ajuste fijado por omisión es control automático. ( Página 130)
		Cielo claro ( Página 130)
		Cielo nublado ( Página 130)
		Iluminación incandescente ( Página 130)
		Iluminación fluorescente ( Página 130)

■ Selección de la calidad de imagen (Modo de grabación)

Los modos de grabación le permiten tomar imágenes con una calidad más alta (SHQ) o mayor número de imágenes por tarjeta (SQ). El ajuste fijado por omisión para el modo de grabación es HQ, que es el modo de calidad estándar.

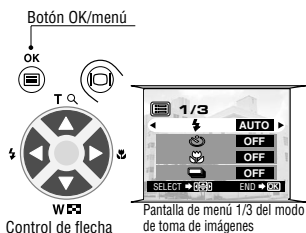

Procedimiento de operación

1. Verifique que la cubierta del objetivo está abierta.
2. Presione el botón OK/menú .
 - El monitor mostrará el menú 1/3 del modo de toma de imágenes.
3. Seleccione presionando la tecla de control de flecha o .
4. Cada vez que presione la tecla de control de flecha o cambiará el modo de grabación en la secuencia siguiente: “SHQ” \longleftrightarrow “HQ” \longleftrightarrow “SQ”. Seleccione uno de estos modos.
5. Presione el botón OK/menú .
 - Se establecerá el modo de grabación, reaparecerá la pantalla de toma de imágenes y se visualizará el número de imágenes que puede tomar en el modo de grabación actual.

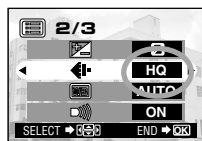
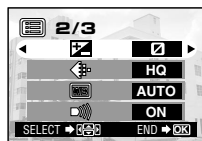

Utilización de los tres modos de grabación

SQ (Calidad estándar)	Seleccione este modo cuando desee adjuntar la imagen a un mensaje de correo electrónico, ver simplemente la imagen en la pantalla de su PC o desee tomar más imágenes por tarjeta.
HQ (Calidad alta)	Seleccione este modo cuando necesite una calidad de imagen entre SQ y SHQ. Este modo es ideal para cuando necesite imprimir imágenes después de verlas en la pantalla del PC. (Este es el modo de grabación fijado por omisión.)
SHQ (Calidad súper alta)	Seleccione este modo cuando desee imprimir la imagen con una calidad alta o un tamaño más grande, o retocarla en su PC.

Empleo del flash

El flash ha sido diseñado para destellar automáticamente cuando se toman imágenes con poca luz o a contraluz muy fuerte. Puede cambiar este modo de flash de acuerdo a las diferentes situaciones de toma de imágenes.







Procedimiento de operación

1. Verifique que la cubierta del objetivo está abierta.



2. Presione el botón OK/menú .

- El monitor mostrará el menú 1/3 del modo de toma de imágenes.

3. Seleccione  presionando la tecla de control de flecha  .

4. Cada vez que presione la tecla de control de flecha  o  cambiará el modo de flash en la secuencia: Flash automático → Flash de reducción de ojos rojos  → Flash de relleno  → Escena nocturna  → Flash desactivado . Seleccione uno de estos modos.

5. Presione el botón OK/menú .



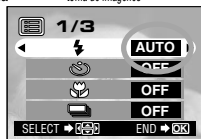
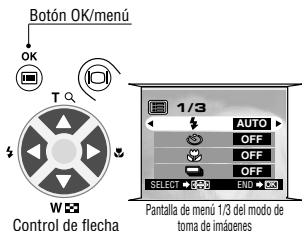

- Se ajusta el modo de flash y reaparece la pantalla de toma de imágenes. Ahora puede tomar imágenes con el modo de flash seleccionado.
- También puede visualizarse  presionando simplemente la tecla de control de flecha  cuando la cubierta del objetivo está abierta. La marca de flash está inscrita a la izquierda de la tecla de control de flecha .



Flash de reducción de ojos rojos



Utilización de los modos del Flash

AUTO	Flash automático El flash destella automáticamente en condiciones de luz débil o contraluz. Para tomar un sujeto a contraluz, ponga la referencia AF sobre (-, -) el sujeto en el visor.		Flash de relleno Utilice este modo para que el flash destelle con cada imagen.
	Flash de reducción de ojos rojos La luz del flash puede hacer que los ojos del sujeto aparezcan rojos en las imágenes. Este modo reduce este fenómeno.		Escena nocturna Utilice este modo cuando tome imágenes de un sujeto con un fondo nocturno.
			Flash desactivado Utilice este modo para tomar imágenes en lugares donde se prohíba el uso del flash (tal como museos).

■ Acercamiento o alejamiento del sujeto con el zoom (Zoom digital)

Puede tomar imágenes con telefoto variando la ampliación hasta 2X. En 1X, la imagen tomada por la cámara es equivalente a una imagen tomada con una cámara compacta (película de 35 mm), usando un objetivo de 35 mm, pero el zoom digital le permite tomar una imagen ampliada con el zoom equivalente a una toma con un objetivo de 70 mm.

Procedimiento de operación

1. Verifique que la cubierta del objetivo está abierta.

2. Presione la tecla de control de flecha Δ .

- El monitor se activará y comenzará a mostrar la imagen a tomar.

3. Mantenga presionada la tecla de control de flecha Δ .

- La imagen se puede ampliar con el zoom (hacia la "T") en pasos hasta 2X.

4. Presione la tecla de control de flecha ∇ .

- La imagen es reducida con el zoom (hacia la "W") hasta 1X.

5. Presione el botón del monitor Ⓜ .

- El monitor se desactivará y se cancelará el zoom digital.

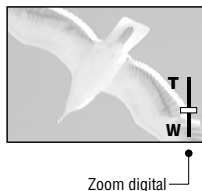
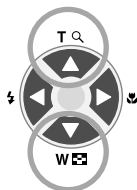
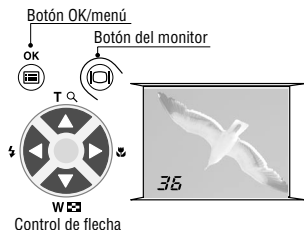

Toma de imagen de un sujeto cercano (Toma macro)

Cuando tome imágenes de un sujeto que se encuentre a una distancia de menos de 0,5 metros, se recomienda usar el modo macro.

Procedimiento de operación

1. Verifique que la cubierta del objetivo está abierta.

2. Presione el botón OK/menú .

- El monitor mostrará el menú 1/3 del modo de toma de imágenes.

3. Seleccione  presionando la tecla de control de flecha Δ o ∇ .

4. Seleccione "ON" presionando la tecla de control de flecha \triangleleft o \triangleright .

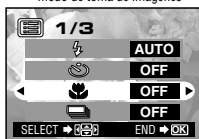
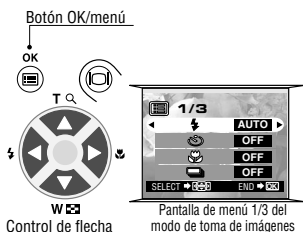

5. Presione el botón OK/menú .

- El monitor se activará para que pueda componer imágenes de primer plano en el monitor. Se visualizará  en el monitor.



Pantalla de menú 1/3 del modo de toma de imágenes



-  también podrá visualizarse presionando la tecla de control de flecha \triangleright cuando la cubierta del objetivo esté abierta. La marca de macro con forma de tulipán se encuentra inscripta() a la derecha de la tecla de control de flecha \triangleright . El menú de ajustes desaparecerá después de un momento si no se realiza ninguna operación.

Utilización del disparador automático

Puede tomar imágenes utilizando el disparador automático. Esto es útil para tomar imágenes incluyéndose usted mismo en ellas. Fije la cámara firmemente en un trípode, etc., antes de tomar imágenes con el disparador automático.

Procedimiento de operación

1. Verifique que la cubierta del objetivo está abierta.

2. Presione el botón OK/menú .

● El monitor mostrará el menú 1/3 del modo de toma de imágenes.

3. Seleccione  presionando la tecla de control de flecha Δ o ∇ .

4. Seleccione "ON?" presionando la tecla de control de flecha \leftarrow o \rightarrow .

5. Presione el botón OK/menú .

● Se establecerá el disparador automático y la marca del disparador automático () aparecerá en el monitor.

6. Componga la imagen en el monitor o visor, y luego presione el botón disparador.

● La lámpara del disparador automático en el frente de la cámara se iluminará durante 10 segundos y luego destellará durante 2 segundos, después de lo cual se liberará el obturador.

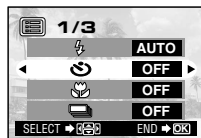
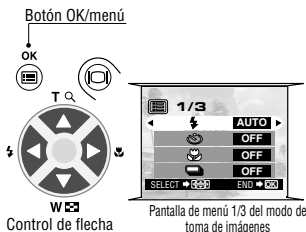

Pantalla de menú 1/3 del modo de toma de imágenes

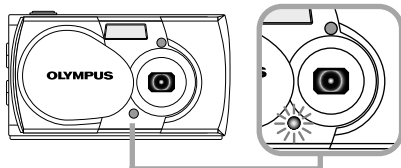

Toma de imágenes secuencialmente (Toma continua de imágenes)

El modo de toma continua de imágenes le permite tomar una rápida sucesión de imágenes fijas manteniendo presionado el botón del disparador. Puede elegir la mejor imagen de una serie de imágenes tomadas en secuencia (hasta 4 imágenes en 2 fotogramas por segundo). Cuando haya encontrado la mejor imagen, también podrá borrar el resto de las imágenes.

Procedimiento de operación

1. Verifique que la cubierta del objetivo está abierta.

2. Presione el botón OK/menú .

- El monitor mostrará el menú 1/3 del modo de toma de imágenes.

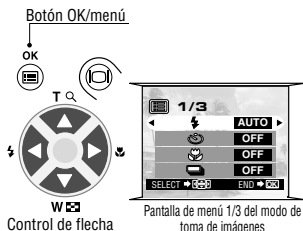

3. Seleccione  presionando la tecla de control de flecha Δ o ∇ .

4. Seleccione "ON" presionando la tecla de control de flecha \leftarrow o \rightarrow .

5. Presione el botón OK/menú .

- Se establecerá el modo de toma continua de imágenes y se visualizará  en el monitor.

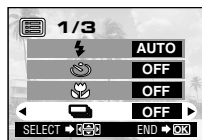

Pantalla de menú 1/3 del modo de toma de imágenes

6. Mantenga presionado el botón disparador.

- Tomará múltiples imágenes en rápida sucesión en tanto mantenga el botón disparador presionado.

7. Cierre la cubierta del objetivo y ábrala otra vez para reponer el modo de toma de imágenes a una sola imagen.

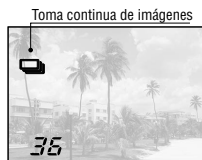

ADVERTENCIA

No abra la cubierta de la tarjeta ni retire el adaptador de CA, las pilas ni la tarjeta mientras la lámpara anaranjada del lado derecho del visor esté destellando. Haciéndolo puede destruir los datos de imagen almacenados en la tarjeta.

Variación del brillo de la imagen (Compensación de exposición)

Aunque la exposición de la cámara se ajusta automáticamente, puede variarla para cambiar el brillo de la imagen en la gama de ± 2 diafragmas (a 4 veces más brillante o 1/4 más oscura) en intervalos de 0,5 diafragmas.

Procedimiento de operación

1. Verifique que la cubierta del objetivo está abierta.

2. Presione el botón OK/menú .

- El monitor mostrará el menú 1/3 del modo de toma de imágenes.

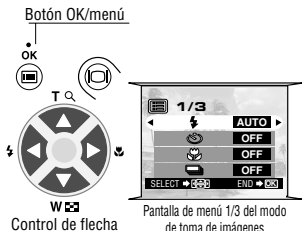

3. Seleccione  presionando la tecla de control de flecha \blacktriangle o \blacktriangledown .

4. Seleccione un valor + (para una imagen más brillante) o un valor - (para una imagen más oscura), presionando la tecla de control de flecha \blacktriangleleft o \blacktriangleright .

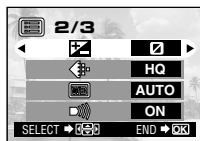

5. Presione el botón OK/menú .

- La cámara retornará al modo de toma de imágenes y el monitor mostrará el valor de exposición correcto.

6. Presione el botón disparador.

- Las imágenes pueden ser tomadas sucesivamente mientras se mantiene el valor de exposición corregido.

7. Desactive la alimentación de la cámara.

- El valor de exposición se repondrá a ± 0 (sin corrección). El valor de compensación de exposición en el monitor desaparecerá.

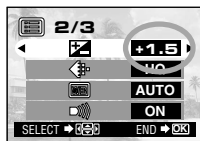







Valor de exposición corregido



Variación del tono de color de la imagen (Control del balance del blanco) (Control del balance del blanco)



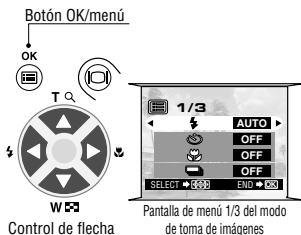

Esta cámara incorpora un circuito electrónico para ajustar automáticamente el matiz de los colores para que aparezcan naturales (circuito de control del balance del blanco). Si el control del balance del blanco no produce los resultados precisos debido al clima o a la iluminación, puede controlarlo manualmente.

Procedimiento de operación

1. Verifique que la cubierta del objetivo está abierta.
2. Presione el botón OK/menú .
 - El monitor mostrará el menú 1/3 del modo de toma de imágenes.
3. Presione la tecla de control de flecha  o  para visualizar el menú 2/3 del modo de toma de imágenes y luego seleccione .
4. Seleccione uno de los modos de control del balance del blanco listados abajo, presionando la tecla  o .
5. Presione el botón OK/menú .
 - La cámara retornará al modo de toma de imágenes y el monitor mostrará el ajuste del balance del blanco.
6. Presione el botón disparador.
7. Cierre la cubierta del objetivo para apagar la cámara.
 - El ajuste del balance del blanco se repondrá a AUTO.



Ajustes del balance del blanco

AUTO	Este es el ajuste fijado por omisión, que no se visualiza sobre el monitor . El balance del blanco se controla automáticamente para que los colores aparezcan naturales.	
	Cielo claro	El balance del blanco se controla para que en exteriores bajo un cielo claro los colores aparezcan naturales.
	Cielo nublado	El balance del blanco se controla para que en exteriores bajo un cielo nublado los colores aparezcan naturales.
	Lámpara incandescente	El balance del blanco se controla para que los colores bajo luz incandescente aparezcan naturales.
	Lámpara fluorescente	El balance del blanco se controla para que bajo una luz fluorescente los colores aparezcan naturales.



Silenciamiento de los tonos de pitido

Los tonos de pitido generados por la cámara pueden resultar molestos cuando se toman imágenes en una boda, en el teatro o cuando se toman imágenes de animales. En estos casos podrá silenciar los tonos de pitido.

Procedimiento de operación

1. Verifique que la cubierta del objetivo está abierta.

2. Presione el botón OK/menú .

- El monitor mostrará el menú 1/3 del modo de toma de imágenes.

3. Seleccione  presionando la tecla de control de flecha Δ o ∇ .

4. Seleccione "OFF" presionando la tecla de control de flecha \triangleleft o \triangleright .

5. Presione el botón OK/menú .

- La cámara retornará al modo de toma de imágenes.

6. Ahora podrá empezar a tomar imágenes con los tonos de pitido silenciados.

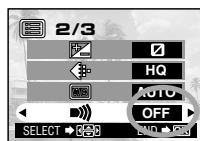
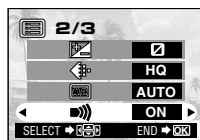
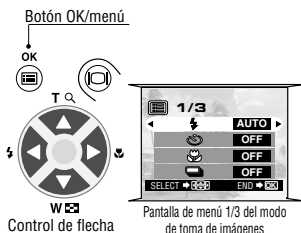

- Las imágenes podrán ser tomadas con los tonos de pitido silenciados.



VISUALIZACIÓN Y BORRADO DE IMÁGENES INMEDIATAMENTE DESPUÉS DE TOMARLAS

Visualización de imágenes

Procedimiento de operación

1. Verifique que la cubierta del objetivo esté cerrada.
2. Mantenga presionado el botón del monitor  durante un momento.
 - La cámara se encenderá y entrará en el modo de reproducción. Después de un momento, aparecerá en el monitor la última imagen que haya tomado.
 - La información del monitor se visualiza tal como se muestra sobre la parte izquierda.
 - Después de un momento, desaparecerán todos los datos visualizados excepto los indicadores del número de fotograma y de la energía restante en las pilas.
3. Presione de nuevo el botón del monitor  para desactivar el monitor y apagar la cámara.

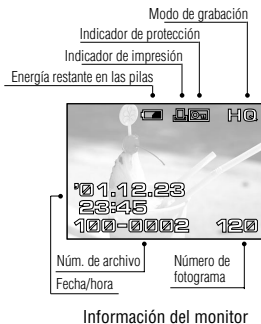
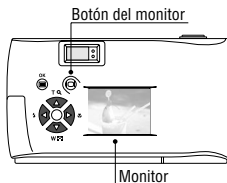

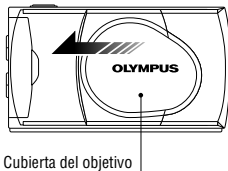

- Para entrar en el modo de toma de imágenes inmediatamente después de la reproducción:

1. Abra la cubierta del objetivo.
 - El monitor se activará y se establecerá el modo de toma de imágenes. Ahora podrá tomar imágenes.



Operaciones de reproducción de imágenes

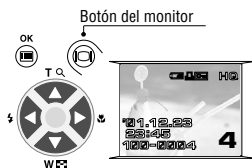

Procedimiento de operación

1. Compruebe que se visualiza la última imagen que haya tomado manteniendo presionado el botón del monitor  durante un momento.
2. Seleccione la imagen que quiera ver usando la tecla de control de flecha  o .

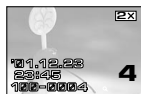

Teclas de control de flecha para operación de fotogramas



-  ...Presiónela para ampliar el área central de la imagen visualizada a tamaño doble. Al presionar  mientras se visualiza una imagen en tamaño doble se restablece el tamaño de imagen original.

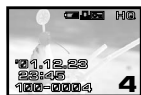

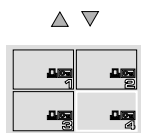

-  ...Presiónela para seleccionar la imagen que está un fotograma antes del fotograma actual.





-  ...Presiónela para seleccionar el siguiente fotograma.





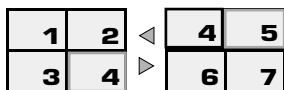

-  ... Presiónela para visualizar simultáneamente 4 imágenes incluyendo la imagen visualizada actualmente. (La imagen actual queda resaltada con un cuadro verde.) Al presionar de nuevo  se visualizarán 9 imágenes simultáneamente. (La imagen actual queda resaltada con un cuadro verde.)

Para retornar:

Al presionar  mientras se visualizan 9 imágenes simultáneamente, el número de imágenes visualizadas cambia a 4. Al presionar de nuevo  la visualización cambiará a una sola imagen.



Consejo: Al presionar la tecla de control de flecha  mientras se visualizan 4 (o 9) imágenes, la imagen seleccionada avanzará (con el cuadro verde) a la imagen siguiente. Cuando se seleccione la última imagen visualizada en la visualización de índice, al presionar la tecla de control de flecha  se mostrará el siguiente índice. De forma similar, al presionar la tecla de control de flecha  la posición del cuadro verde se desplazará a la imagen anterior. Al presiona  cuando está seleccionada la primera imagen de la visualización de índice, se mostrará el índice anterior.

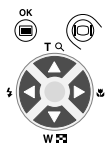

● Botón del monitor

Para ampliar parte de una imagen



Procedimiento de operación



1. Presione la tecla de control de flecha  para ampliar el área central de la imagen por 2x.



2. Presione el botón del monitor .

- ▲, ▼, ◀ y ▶ se visualizan en la parte superior, inferior, izquierda y derecha de la pantalla respectivamente.



3. Mueva el cursor de cruz hasta la parte deseada de la imagen usando las teclas de control de flecha.

4. Presione de nuevo el botón del monitor  para retornar a la visualización de tamaño doble del área central de la imagen del paso 1.



5. Presione la tecla de control de flecha  para restablecer el tamaño de visualización original.



Borrado de imágenes (Fotograma a fotograma)

Usted puede aumentar el número de imágenes restantes en una tarjeta borrando las imágenes que no necesite.

Procedimiento de operación

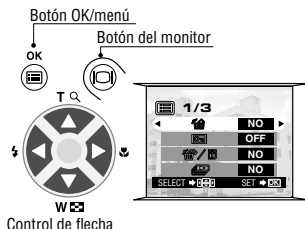
1. Compruebe que la cámara está puesta en el modo de reproducción manteniendo presionado el botón del monitor  durante un momento.



2. Visualice la imagen a borrar presionando la tecla de control de flecha  o .

(El fotograma también podrá seleccionarse aun cuando esté seleccionado el modo de visualización de 4 imágenes o 9 imágenes.)

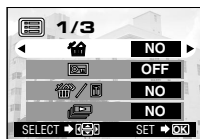

Pantalla de menú 1/3 del modo de reproducción

3. Presione el botón OK/menú .

- El monitor mostrará el menú 1/3 del modo de reproducción.

4. Seleccione  presionando la tecla de control de flecha  o .

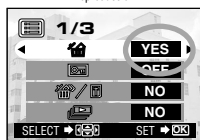

Pantalla de menú 1/3 del modo de reproducción

5. Seleccione "YES" presionando la tecla de control de flecha  o .

6. Presione el botón OK/menú .

- La imagen seleccionada se habrá borrado.

La lámpara anaranjada del lado derecho del visor destellará durante el borrado.

Para cancelar el borrado de un solo fotograma:

Seleccione "NO" y presione el botón OK/menú .

Borrado de todas las imágenes (Borrado de todos los fotogramas)

La operación siguiente borra todos los datos de imágenes almacenados en la tarjeta.

Procedimiento de operación

1. Compruebe que se visualiza la última imagen que haya tomado manteniendo presionado el botón del monitor  durante un momento.

2. Seleccione  presionando la tecla de control de flecha Δ o ∇ .

3. Seleccione "YES" presionando la tecla de control de flecha \triangleleft o \triangleright y luego presione el botón OK/menú .

4. Seleccione  presionando la tecla de control de flecha Δ o ∇ .

5. Seleccione "YES" presionando la tecla de control de flecha \triangleleft o \triangleright .

6. Presione el botón OK/menú .

- Se borrarán todos los datos de imágenes almacenados en la tarjeta.

El monitor muestra una barra indicando el progreso del procesamiento.

Para cancelar el borrado de todos los fotogramas:

Seleccione "NO" y presione el botón OK/menú .

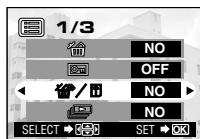

Pantalla de menú 1/3 del modo de reproducción

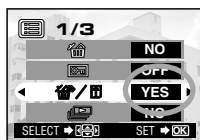

Pantalla de menú 1/3 del modo de reproducción

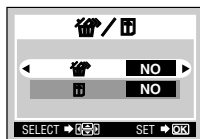

Pantalla de ajuste de tarjeta

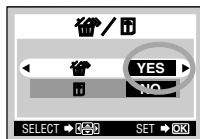

Pantalla de ajuste de tarjeta

Visualización de múltiples imágenes automáticamente en orden (Muestra de diapositivas)





Las imágenes en la tarjeta pueden verse automáticamente en el orden almacenado. Esta función es práctica para propósitos de presentación en una reunión, etc., así también como para verificar todas las imágenes almacenadas en la tarjeta.

Procedimiento de operación

1. Compruebe que la cámara está puesta en el modo de reproducción manteniendo presionado el botón del monitor  durante un momento.

2. Presione el botón OK/menú .

- El monitor mostrará le menú 1/3 del modo de reproducción.

3. Seleccione  presionando la tecla de control de flecha  o  y luego seleccione "YES" presionando la tecla de control de flecha  o .

4. Presione el botón OK/menú .

- La muestra de diapositivas se iniciará visualizando cada fotograma durante 3 segundos.

Para cancelar la muestra de diapositivas:

Presione el botón OK/menú .

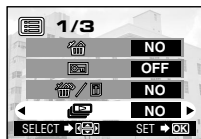
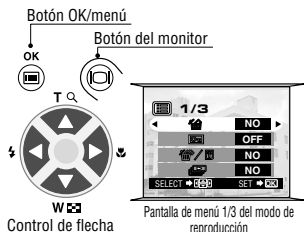

Pantalla de menú 1/3 del modo de reproducción

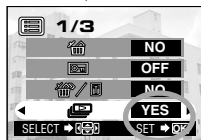

Pantalla de menú 1/3 del modo de reproducción

Prevencción de borrado accidental (Protección)

Se recomienda proteger las imágenes importantes para evitar el borrado accidental de las mismas. Cuando una imagen se encuentra protegida, no puede ser borrada.

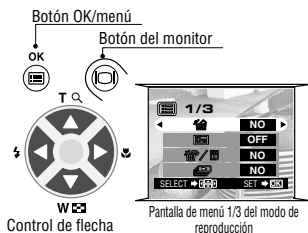

Procedimiento de operación

1. Compruebe que la cámara está puesta en el modo de reproducción manteniendo presionado el botón del monitor durante un momento.
2. Seleccione la imagen que quiera proteger presionando la tecla de control de flecha o .

(El fotograma también podrá seleccionarse aun cuando esté seleccionado el modo de visualización de 4 imágenes o 9 imágenes.)

3. Presione el botón OK/menú .

- El monitor mostrará el menú 1/3 del modo de reproducción.

4. Seleccione presionando la tecla de control de flecha o .

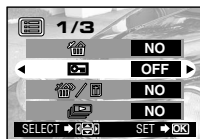

5. Seleccione "ON" presionando la tecla de control de flecha o .

6. Presione el botón OK/menú .

- La imagen seleccionada estará protegida (imagen bloqueada) y el indicador de protección se visualizará en la parte superior derecha de la imagen.

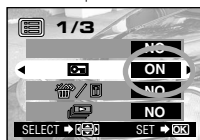

Indicador de protección











Desprotección de una imagen:

7. Presione el botón OK/menú para seleccionar . Seleccione "OFF" presionando la tecla de control de flecha o .
8. Presione el botón OK/menú .
 - La protección se cancela y el indicador de protección () desaparece.

Ajuste del brillo del monitor

Usted puede ajustar el brillo del monitor para que le resulte más fácil de ver cuando tome imágenes a la luz del día o en la oscuridad, así como también cuando vea las imágenes en el monitor.

Procedimiento de operación

1. Compruebe que la cámara está puesta en el modo de reproducción manteniendo presionado el botón del monitor  durante un momento.
2. Presione el botón OK/menú .
 - El monitor mostrará el menú 1/3 del modo de reproducción.
3. Seleccione  presionando la tecla de control de flecha  o .
4. Ajuste el brillo deseado presionando la tecla de control de flecha  (para aclarar) o  (para oscurecer).
5. Presione el botón OK/menú .
 - Todas las imágenes serán visualizadas con el brillo ajustado.

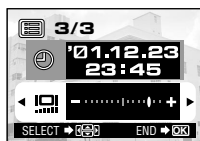
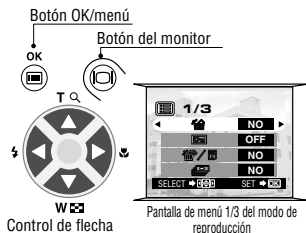

Pantalla de menú 3/3 del modo de reproducción

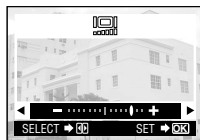

Pantalla de ajuste del monitor

OPCIONES DE VISUALIZACIÓN

■ Para sacarle el máximo partido a su cámara digital

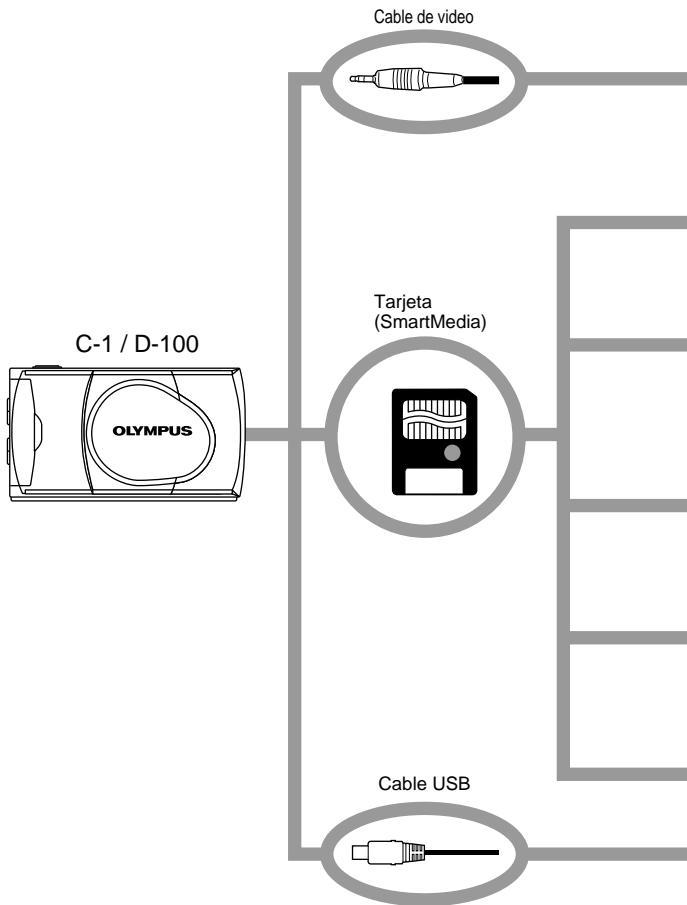

Una variedad de accesorios opcionales permite ver y disfrutar de las imágenes tomadas con la cámara de muchas formas diferentes. En algunos casos, necesitará un ordenador personal para sacar el mayor partido a estas funciones.

Televisor



Impresora digital en color P-400/P-200/P330N(E)/P-330(E)



(Utilice una impresora dedicada.)

Laboratorio fotográfico

(Lleve la tarjeta SmartMedia).

Nota: Algunos laboratorios no trabajan con imágenes tomadas con cámaras digitales.

Adaptador de disquete FlashPath



(Esto puede ser leído en una unidad de disquete).

Adaptador de tarjeta PC



(Esto puede ser leído en una ranura de tarjeta PC.)

Lector/grabador de tarjeta SmartMedia con USB

(Esto puede usarse conectándolo al puerto USB de la cámara.)

PC

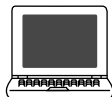
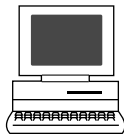

Viendo imágenes sobre una pantalla de TV

Cuando la cámara se conecta a un televisor usando el cable de video provisto, las imágenes pueden ser vistas sobre una pantalla grande.

Impresión sin una PC

Las imágenes pueden ser impresas directamente desde la tarjeta con una impresora compatible con DPOF, o en un laboratorio fotográfico. Especificando el número de impresiones deseadas para cada una de las imágenes almacenadas en la tarjeta, puede imprimir el número de copias deseadas de cada imagen (impresión de un solo cuadro e impresión de todos los cuadros).







Viendo y procesando las imágenes en una PC

Existen varias maneras de disfrutar viendo las imágenes que han sido descargadas a una PC, mediante el cable USB provisto u otros medios.

- Impresión en una impresora.
 - Almacenamiento y procesamiento de imágenes.
 - Fijando imágenes a un correo electrónico.
- Requerimientos de sistema:**
- Windows 2000 Profesional/Me
 - Windows 98/98 Segundo edición
 - Mac OS 9.0 a 9.04

Nota: Para los detalles sobre la conexión de equipos, reserva de impresión y descarga a una PC, refiérase al manual de referencia en el CD-ROM provisto.

■ Si se visualiza un mensaje de alarma

Advertencia: Visualización en el monitor	Significado del error	Tratamiento
Ausencia de tarjeta 	La tarjeta no está insertada o no es reconocida.	Inserte una tarjeta, o si ya está insertada, retírela e insértela de nuevo.
Tarjeta llena 	No pueden tomarse más imágenes debido a que el número de tomas ha llegado a cero.	Sustituya la tarjeta o borre las imágenes que ya no necesite.
Protegida contra la escritura 	La escritura de datos a la tarjeta no está permitida.	Si desea almacenar imágenes en la tarjeta, retire el sello de protección contra la escritura. (Consulte las instrucciones de la tarjeta SmartMedia provista.)
Error de tarjeta 	La toma, reproducción y borrado de imágenes no es posible.	Limpie el conector de la tarjeta con un papel de limpieza y dé formato a la tarjeta nuevamente. Una tarjeta que no acepte formato no podrá utilizarse.
Error de reproducción 	La imagen no puede verse.	El archivo de imagen en uso no es compatible con la cámara. La imagen debe verse en un PC, etc.
No hay imagen 	La reproducción no es posible.	Está intentando reproducir una tarjeta en la que no hay imágenes grabadas.
Cubierta de tarjeta abierta 	La cámara no funciona adecuadamente.	Cierre la cubierta de la tarjeta hasta escuchar un chasquido.

■ Especificaciones

Tipo	: Cámara digital (tipo grabación/reproducción)
Sistema de grabación	: Grabación digital, JPEG (cumple con DCF)/compatible con DPOF
Medio de grabación	: SmartMedia de 4 MB, 8 MB, 16 MB, 32 MB, 64 MB y 128 MB de 3 V (3,3 V)
Número de fotografías almacenables	: Aprox. 8 (modo SHQ, tarjeta de 8 MB) Aprox. 24 (modo HQ, tarjeta de 8 MB) Aprox. 82 (modo SQ, tarjeta de 8 MB)
Borrado	: Borrado de un solo fotograma, borrado de todos los fotogramas
Dispositivo de captación de imagen	: Dispositivo de captación de imagen de estado sólido CCD de 1/3,2 pulgadas, 1,31 millones de píxeles (total)
Número de píxeles de grabación	: 1280 x 960 píxeles (modos SHQ y HQ) 640 x 480 píxeles (modo SQ)
Control del balance del blanco	: TTL completamente automático, con preajustes (cielo claro, cielo nublado, lámpara incandescente y lámpara fluorescente)
Objetivo	: Objetivo Olympus, 4,5 mm, F2.8, 6 elementos en 5 grupos (equivalente a un objetivo de 35 mm en una cámara de 35 mm)
Sistema fotométrico	: Medición ESP digital usando un dispositivo de captación de imagen
Sistema de control de exposición	: Exposición automática programada
Ajustes de apertura	: F2.8 a F8
Velocidad del obturador*	: 1/2 a 1/1000 de segundo (en combinación con el obturador mecánico) *No se dispone de ajuste manual
Toma de imágenes continua	: Hasta 4 imágenes en 2 fotogramas por segundo
Distancia para toma de imagen	: 0,5 m a ∞ (modo normal) 10 cm a 0,5 m (modo macro)
Visor	: Óptico, visor de imagen real (con referencia AF) y monitor LCD
Monitor	: Monitor LCD a color tipo TFT de 1,5 pulgadas
Núm. de píxeles de la pantalla del monitor	: Aprox. 113.000

- Visualización en la pantalla** : Fecha/hora, número de fotograma, protección, modo de grabación, energía restante en las pilas, número de archivo, reservación para imprimir, menús, etc.
- Tiempo de recarga de flash** : Aprox. 9 seg. o menos (a temperatura normal, con pilas nuevas)
- Gama de alcance de flash** : Aprox. 20 cm a 3,5 m
- Modos del flash** : Flash automático (activación automática del flash en condición de poca luz y a contraluz), flash de reducción de ojos rojos, flash desactivado, flash de relleno y escena nocturna
- Enfoque automático** : Enfoque automático con sistema TTL, gama de enfoque
Detección de contraste desde 10 cm a ∞
- Disparador automático** : Tiempo de retardo de aprox. 12 segundos
- Conectores externos** : Conector DC-IN, conector de entrada/salida de datos (USB), toma de salida de video (NTSC o PAL*)
* La señal de video es compatible con NTSC o PAL, dependiendo de la norma de video regional en el área propuesta de distribución
- Fecha/hora** : Grabación simultánea en datos de imágenes
- Calendario automático** : Corrección automática en el periodo de 2001 a 2031
- Fuente de alimentación del calendario** : Respaldo por un capacitor incorporado
- Función de tarjeta** : Reservación DPOF para imprimir
- Ambiente de operación**
- Temperatura : 0 a 40°C (funcionando)
-20 a 60°C (almacenada)
- Humedad : 30% a 90% (funcionando)
10% a 90% (almacenada)
- Fuente de alimentación*** : Un paquete de pilas de litio CD-V3 x 1, dos pilas NiMH o NiCd o dos pilas alcalinas R6/AA
* Las pilas de manganeso UM-3 y las pilas R6/AA de litio disponibles comercialmente no pueden usarse
- Dimensiones** : 110 (An) x 62 (Al) x 34 (Pr) mm (excluyendo las partes salientes)
- Peso** : 165 g (excluyendo las pilas y la tarjeta)

El diseño y las especificaciones están sujetos a cambios sin previo aviso ni obligación por parte del fabricante.

OLYMPUS®

<http://www.olympus.com>

OLYMPUS OPTICAL CO., LTD.

San-Ei Building, 22-2, Nishi Shinjuku 1-chome, Shinjuku-ku, Tokyo, Japan.
(Customer support) Tel. 0426-42-7499 Tokyo

OLYMPUS AMERICA INC.

Two Corporate Center Drive, Melville, NY 11747-3157, U.S.A. Tel. 631-844-5000
(Technical support) Tel. 1-888-553-4448 (Toll-free) (Fisrt 30 days after purchase)
(Technical support) Tel. 1-631-844-5520 (After 30 days)
distec@olympus.com

OLYMPUS OPTICAL CO. (EUROPA) GMBH.

(Premises/Goods delivery) Wendenstraße 14-18, 20097 Hamburg, Germany. Tel. 040-237730
(Letters) Postfach 10 49 08, 20034 Hamburg, Germany.

(Hotline Numbers for customers in Europe)

Tel. 01805-67 10 83	for Germany
Tel. 00800-67 10 83 00	for Austria, Belgium, Denmark, France, Netherlands, Norway, Sweden, Switzerland, United Kingdom
Tel. +49 180 5-67 10 83	for Finland, Italy, Luxembourg, Portugal, Spain, Czech Republic
Tel. +49 40-237 73 899	for Greece, Croatia, Hungary and the Rest of Europe

Our Hotline is available from 9 am to 6 pm (Monday to Friday)
(E-Mail) di.support@olympus-europa.com

Copyright © 2001 OLYMPUS OPTICAL Co., Ltd.

Printed in Japan

VT198803