



OPERATOR'S MANUAL

MANUEL D'UTILISATION

MANUAL DEL OPERADOR

WIRELESS INDOOR KEYPAD FOR RYOBI™ GARAGE DOOR OPENERS

CLAVIER INTÉRIEUR SANS FIL POUR OUVRE-PORTE DE GARAGE RYOBI™
 PANEL INTERNO INALÁMBRICO PARA EL SISTEMA DE APERTURA PARA PORTÓN DE GARAJE RYOBI™

GDA401

The indoor keypad is installed on the interior of the garage and can be used to open and close the garage door, activate the accessory ports, and turn the garage door opener's light on and off.

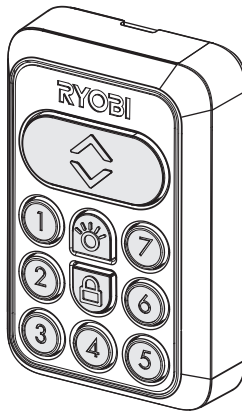

IMPORTANT SAFETY INSTRUCTIONS

WARNING:

To reduce the risk of injury, do not attempt to use this product until you have read thoroughly and understand completely this operator's manual and the operator's manual for the RYOBI garage door opener. Ensure compatibility and fit before using this accessory. Do not use this accessory if a part is damaged or missing.

- Install keypad in sight of garage door and at least five feet above the floor.
- Always keep the moving door in sight and away from people and objects until it is completely closed. No one should cross the path of the moving door, which can result in death or serious personal injury.
- Do not allow children or untrained individuals to use this unit.
- Do not allow to be used as a toy. Close attention is necessary when used near children.
- Save these instructions. Refer to them frequently and use them to instruct others who may use this product.

PACKING LIST

Wireless Indoor Keypad, AA Batteries (2), Screws (2), Operator's Manual

SYMBOLS

The following signal words and meanings are intended to explain the levels of risk associated with this product.

| SYMBOL / SIGNAL | MEANING |
|-----------------|--|
| | DANGER: Indicates a hazardous situation, which, if not avoided, will result in death or serious injury. |
| | WARNING: Indicates a hazardous situation, which, if not avoided, will result in death or serious injury. |
| | CAUTION: Indicates a hazardous situation, that, if not avoided, may result in minor or moderate injury. |
| NOTICE: | (Without Safety Alert Symbol) Indicates information considered important, but not related to a potential injury (e.g. messages relating to property damage). |

Some of the following symbols may be used on this product. Please study them and learn their meaning. Proper interpretation of these symbols will allow you to operate the product better and safer.

| SYMBOL | NAME | DESIGNATION/EXPLANATION |
|--------|------------------------|--|
| | Safety Alert | Indicates a potential personal injury hazard. |
| | Read Operator's Manual | To reduce the risk of injury, user must read and understand operator's manual before using this product. |
| | Moving Door | To avoid death or serious personal injury, stay clear of the garage door while it is moving and never attempt to run or walk under moving garage door. |

ASSEMBLY

INSTALLING THE INDOOR KEYPAD

See Figures 1 - 2.

WARNING:

Do not use garage door opener if keypad does not start and stop the motor after it has been installed. An opener that cannot be controlled with a keypad is dangerous, can result in death or serious personal injury, and must be repaired or replaced.

WARNING:

Make sure the keypad is mounted high enough to prevent unauthorized activation of the garage door opener. It should be placed at least 5 feet above the floor so that it is inaccessible to children. Unauthorized activation of the opener can result in death or serious personal injury.

WARNING:

Do not start or stop the garage door opener if there is a person or object in the path of the door, the door has not been properly balanced, or if you cannot see the doorway. Failure to follow these instructions can result in death or serious personal injury.

WARNING:

Only install screws, bolts, anchors, and other hardware into sound structural supports in areas where no electrical wires, utility cables, pipes, or other obstructions are located. Failure to follow these instructions can result in death, electrical shock, or other serious personal injury.

- Find desired location indoors and in sight of the garage door.
NOTE: The keypad should be at least 5 feet above the floor so it is inaccessible to children.
- Insert a flat head screwdriver into the slot on the indoor keypad and remove the back cover.
- Install new AA batteries inside the keypad according to the polarity indicators.
- Hold the back cover against the wall. Use a pencil and a level to mark screw hole placement.
- Mount the back cover to the wall using screws. Install screws using Phillips screwdriver.
NOTE: Use screws (provided) and drywall anchors when installing the keypad into drywall. To install drywall anchors, make a hole in the drywall that is slightly smaller than the plastic anchor. Use your fingers to press the anchor into the surface. Tap the head of the anchor lightly with the hammer until it is flush with the wall.
NOTE: The cover should be installed with the arrow facing up.
- Position the keypad over the back cover and snap into place.
- Install Entrapment Warning Label that was provided with your garage door opener next to the keypad in a prominent location.

CONNECTING THE RECEIVER

See Figures 3 - 4.

WARNING:

Use extreme care if you need to stand on a ladder to install or adjust this accessory. Ensure someone is holding the ladder on the ground to keep it stable. Failure to safely use a ladder can cause a fall and result in death or serious personal injury.

- Insert the red striped wire from the receiver into the left keypad terminal marked R and the white wire into the right terminal marked W.
- Using the magnet at the base of the receiver, secure the receiver to the top of the garage door opener or other metal surface away from any moving parts.

To pair the receiver to the indoor keypad:

NOTE: When pairing, each step must be completed within 20 seconds of the previous step or the receiver will reset.

- Press and hold the receiver button until the LED begins to blink (approx. 3 seconds).
- Press the **UP/DOWN** button on the indoor keypad. The LED light on the receiver will stop blinking.
- Press the **UP/DOWN** button on the indoor keypad again. The LED light on the receiver will blink five times indicating that pairing is complete.

NOTE: Once paired, the receiver will be able to accept commands from the keypad. To turn the receiver off, unplug wires.

Fig. 1

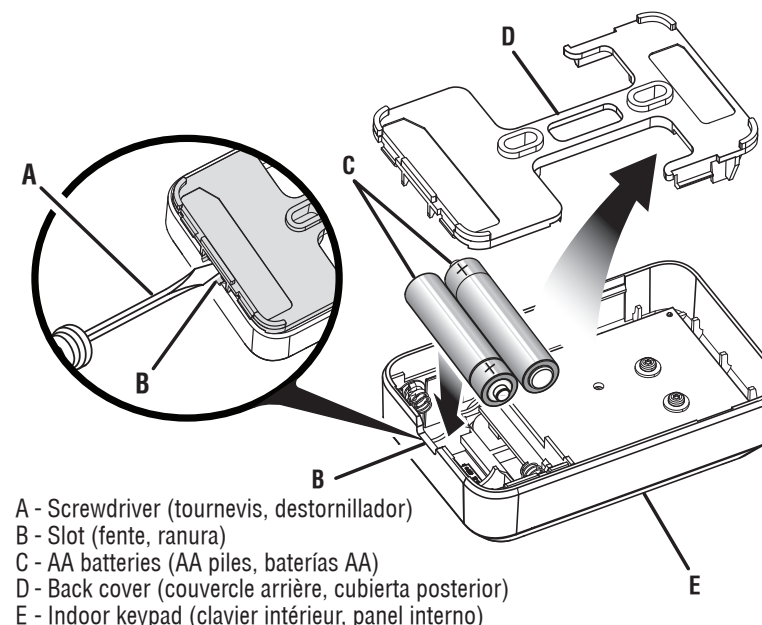
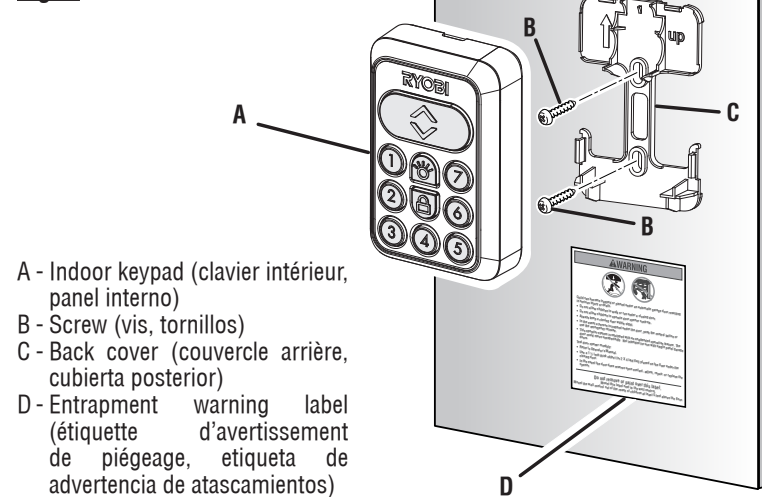

Fig. 2



After assembly is complete, perform all of the items on the **Installation Verification Checklist**. Refer to your garage door opener manual for details.

OPERATION

USING THE INDOOR KEYPAD

See Figure 4.

- To raise or lower the garage door, press and release the **UP/DOWN** button.
- To enter and exit vacation mode, press and release the **LOCK** (🔒) button. When the unit is in vacation mode, it can only be controlled using the indoor keypad. The unit will not respond to car remotes, the outdoor keypad, the smart phone app.
NOTE: The receiver's LED will blink when the unit is in vacation mode.
- To turn the garage door opener's lights on and off, press and release the **LIGHT** (💡) button.
NOTE: When the **LIGHT** (💡) button is pressed, garage door opener's light will illuminate for three minutes.

Activating and Deactivating Accessory Ports:

- To activate an accessory port, press the number on the indoor keypad corresponding with the desired port. For example, to activate accessory port #5 press **NUMBER 5** on your keypad.
NOTE: An active accessory port can be used to power DC accessories. Multiple ports can be activated at once.
- To deactivate an accessory port, press the number on the indoor keypad corresponding with the port.

Fig. 3

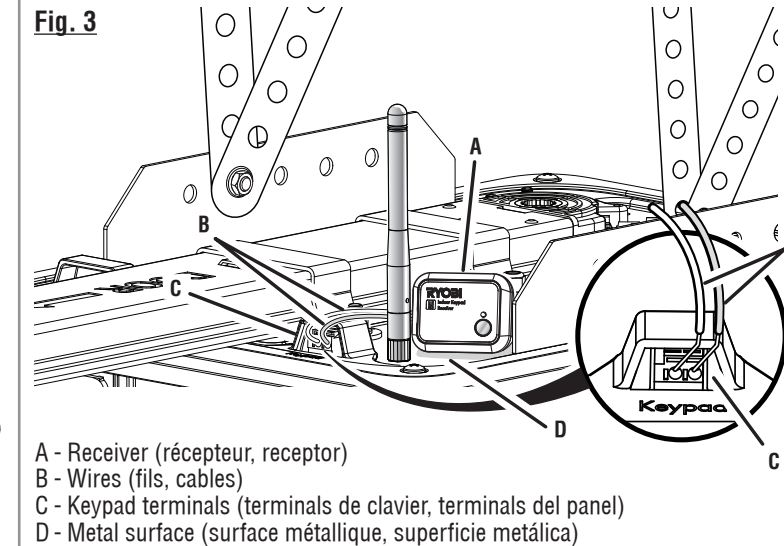
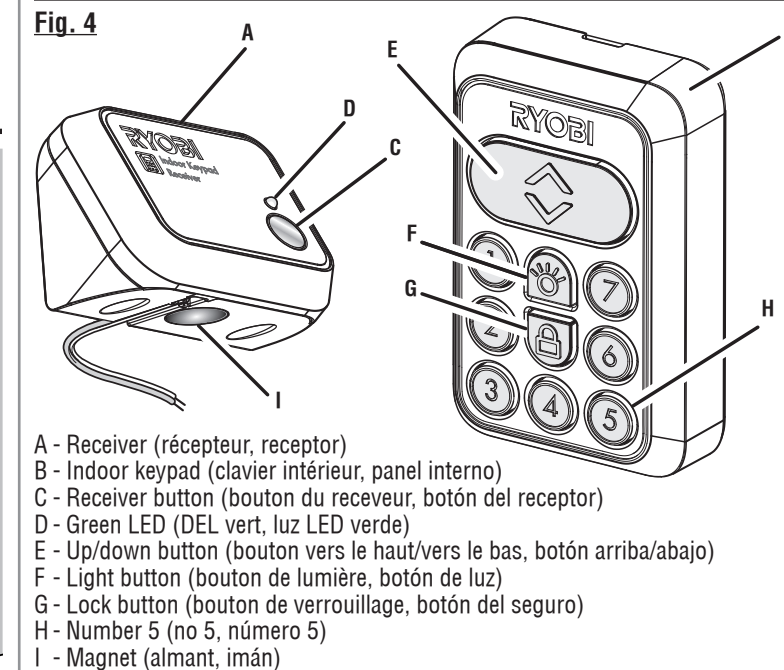

Fig. 4



Français

Le clavier intérieur est installé à l'intérieur du garage et peut être utilisé pour ouvrir ou fermer la porte de garage, activer les prises de accessoire, et allumer ou éteindre les ampoules du ouvre-porte de garage.

INSTRUCTIONS IMPORTANTES CONCERNANT LA SÉCURITÉ

⚠️ AVERTISSEMENT :



Pour réduire les risques de blessures, ne pas tenter d'utiliser ce produit avant d'avoir lu entièrement et bien compris le présent manuel d'utilisation ainsi que le manuel d'utilisation de la ouvre-porte de garage RYOBI. Assurez-vous de la compatibilité et de l'ajustement avant d'utiliser cet accessoire. Ne pas utiliser cet accessoire si des pièces sont endommagées ou manquantes.

- Installer le clavier à la vue de la porte de garage et à au moins 1,5 m (5 pi) au-dessus du sol.
- Toujours surveiller une porte en mouvement et tenir les personnes ou objets éloignés tant que la porte n'est pas complètement fermée. Ne jamais croiser la trajectoire de la porte en mouvement car ceci peut causer la mort ou des blessures coporelles graves.
- Ne pas laisser des enfants ou personnes n'ayant pas reçu une formation adéquate utiliser cette unité.
- Cette porte de garage n'est pas un jouet. Une surveillance étroite doit être exercée lorsque cet appareil est utilisé à proximité des enfants.
- Conserver ces instructions. Consulter fréquemment les instructions et les utiliser pour informer les autres utilisateurs pouvant se servir de ce produit.

LISTE DE CONTRÔLE D’EXPÉDITION

Clavier intérieur sans fil, AA pile (2), vis (2), manuel d'utilisation

SYMBOLES

| | | |
|--|---|--|
| Les termes de mise en garde suivants et leur signification ont pour but d'expliquer le degré de risques associé à l'utilisation de ce produit. | | |
| SYMBOLE / SIGNAL | SIGNIFICATION | |
|  DANGER : | Indique une situation dangereuse qui, si elle n'est pas évitée, aura pour conséquences des blessures graves ou mortelles. | |
|  AVERTISSEMENT : | Indique une situation dangereuse qui, si elle n'est pas évitée, pourrait entraîner des blessures graves ou mortelles. | |
|  ATTENTION : | Indique une situation dangereuse qui, si elle n'est pas évitée, pourrait entraîner des blessures légères ou de gravité modérée. | |
| AVIS : | (Sans symbole d'alerte de sécurité) Indique les informations jugées importantes sans toutefois représenter un risque de blessure (ex. : messages concernant les dommages matériels). | |

Certains des symboles ci-dessous peuvent être utilisés sur produit. Veiller à les étudier et à apprendre leur signification. Une interprétation correcte de ces symboles permettra d'utiliser produit plus efficacement et de réduire les risques.

| SYMBOLE | NOM | DÉSIGNATION / EXPLICATION |
|--|------------------------------|---|
|  | Symbole d'alerte de sécurité | Indique un risque de blessure potentiel. |
|  | Lire manuel d'utilisation | Pour réduire les risques de blessures, l'utilisateur doit lire et veiller à bien comprendre le manuel d'utilisation avant d'utiliser ce produit. |
|  | Porte en mouvement | Pour éviter le risque de blessures graves ou mortelles, rester éloigné de la porte de garage lorsqu'elle est en mouvement et ne jamais tenter de courir ou marcher sous une porte de garage en mouvement. |

ASSEMBLAGE

INSTALLATION DU CLAVIER INTÉRIEUR

Voir les figures 1 et 2.

⚠️ AVERTISSEMENT :

Ne pas utiliser l'ouvre-porte de garage si le clavier ne parvient pas à mettre le moteur en marche ou à l'arrêter une fois programmée. Un ouvre-porte ne pouvant être commandé avec le clavier représente un risque de blessures graves ou mortelles et doit être réparé ou remplacée.

⚠️ AVERTISSEMENT :

S'assurer que le clavier est installé suffisamment haut pour éviter toute activation accidentelle de l'ouvre-porte de garage. Le clavier doit être installé à au moins 1,5 m (5 pi) au-dessus du sol afin que les enfants ne puissent l'atteindre. Une activation non prévue de l'ouvre-porte représente un risque de blessures graves ou mortelles.

⚠️ AVERTISSEMENT :

Ne pas mettre en marche ou arrêter le moteur si une personne ou un objet se trouve dans la trajectoire de la porte, si la porte est déséquilibrée ou si l'entrée de porte est hors de vue. Des blessures graves ou mortelles peuvent survenir si ces instructions ne sont pas respectées.

⚠️ AVERTISSEMENT :

Installer seulement des vis, boulons, ancrages et autre quincaillerie à un support de charpente où aucun fil électrique, câble de service public, tuyau ou autre obstruction ne passe. Ne pas respecter ces instructions représente un risque de décharge électrique, de blessures graves ou mortelles.

- Trouver un endroit souhaité à l'intérieur et en vue de la porte de garage.
NOTE : Le clavier doit être installé à au moins 1,5 m (5 pi) au-dessus du sol afin que les enfants ne puissent l'atteindre.
- Insérer un tournevis à tête plate dans la fente du clavier intérieur et retirer le couvercle arrière.
- Installez de nouvelles piles AA à l'intérieur du clavier selon les indicateurs de polarité.
- Tenir le couvercle arrière contre le mur. Utiliser un crayon et un niveau pour marquer l'emplacement du trou de vis.
- Installer le couvercle arrière au mur en utilisant des vis. Installer les vis avec un tournevis à tête cruciforme.
NOTE : Utiliser des vis (fournie) et ancrages à cloison sèche si le clavier est installé dans la cloison sèche. Pour installer les ancrages dans la cloison sèche, faire un trou dans la cloison sèche légèrement plus petit que l'ancrage en plastique. Utiliser vos doigts pour pousser l'ancrage dans la surface. Taper légèrement sur la tête de l'ancrage avec un marteau jusqu'à ce qu'il soit de niveau avec le mur.
NOTE : Le couvercle devrait être installé avec la flèche dirigée vers le haut.
- Placez le clavier de porte sur le couvercle et enclenchez-le en place.
- Installer l'étiquette d'avertissement de piégeage comprise avec votre ouvre-porte de garage près du clavier.

BRANCHER LE RECEVEUR

Voir les figures 3 et 4.

⚠️ AVERTISSEMENT :

Une très grande prudence soit être exercée dans l'échelle. S'assurer qu'une autre personne tient et stabilise l'échelle au sol. L'utilisation non sécuritaire d'une échelle représente un risque de chute pouvant causer des blessures graves ou mortelles.

- Insérer le fil à rayures rouge du receveur dans le terminal de clavier gauche marqué d'un R et le fil blanc dans le terminal droit marqué d'un W.
- En utilisant l'aimant à la base du receveur, fixer le receveur au haut de l'ouvre-porte de garage ou d'autres surfaces métalliques à l'écart des pièces en mouvement.

Pour apparier le récepteur au clavier intérieur :

NOTE : Lors de l'appariement, vous devez compléter chaque étape en moins de 20 secondes de l'étape précédente sinon le récepteur se réinitialisera.



- Appuyer sur le bouton du récepteur jusqu'à ce que la DEL commence à clignoter (environ trois secondes) et le relâcher.
- Appuyer sur le bouton **UP** (vers le haut)/**DOWN** (vers le bas) du clavier intérieur. Le voyant DEL du récepteur arrêtera de clignoter.
- Appuyer sur le bouton **UP** (vers le haut)/**DOWN** (vers le bas) du clavier intérieur de nouveau. Le voyant DEL du récepteur clignotera cinq fois indiquant que l'appariement est terminé.
NOTE : Lorsqu'ils sont appariés, le récepteur peut accepter des commandes du clavier. Pour éteindre le receveur, débrancher les fils.

Après l'assemblage est terminé, effectuez tous les éléments de la**Liste de vérification de l'installation**. Reportez-vous à votre manuel d'ouvre-porte de garage pour plus de détails.

UTILISATION

UTILISATION DU CLAVIER INTÉRIEUR

Voir la figure 4.

- Pour ouvrir ou fermer la porte de garage, appuyer et relâcher le bouton **UP** (vers le haut)/**DOWN** (vers le bas).
- Pour activer ou quitter le mode d'absence, appuyer et relâcher le bouton **LOCK**  (verrouillage). Lorsque le mode d'absence de l'appareil est activé, la commande de l'ouvre-porte de garage ne peut s'effectuer qu'avec le clavier intérieur. Les télécommandes de véhicule, le clavier extérieur, ou l'application du téléphone intelligent seront inopérants.
NOTE : Le témoin DEL du receveur clignoteront lorsque le mode d'absence de l'appareil est actif.
- Pour allumer ou éteindre les ampoules du ouvre-porte de garage, appuyer et relâcher le bouton **LIGHT**  (éclairage).
NOTE : Lorsque le bouton **LIGHT**  (éclairage) est enfoncé, les ampoules du ouvre-porte de garage éclaireront pendant trois (3) minutes.

Activation et désactivation des prises du accessoire :

- Pour activer la prise du accessoire, appuyer sur le chiffre correspondant à la prise désirée située sur le clavier intérieur. Par exemple, pour activer la prise no 5 du accessoire, appuyer sur le **CHIFFRE 5** du clavier.
NOTE : Une prise de accessoire active peut être utilisée pour alimenter les accessoires CC. Plusieurs prises peuvent être activées à la fois.
- Pour désactiver la prise du accessoire, appuyer sur le chiffre correspondant à la prise à désactiver situé sur le clavier intérieur.

Español

El panel interior está instalado en la parte interior del garaje y se puede utilizar para abrir y cerrar el portón del garaje, activar los puertos del accesorio, y encender o apagar la luz de sistema de apertura

INSTRUCCIONES DE SEGURIDAD IMPORTANTES

⚠️ ADVERTENCIA:



A fin de reducir el riesgo de lesiones, no intente usar este producto sin antes haber leído y comprendido por completo tanto este manual del operador como el de Sistema de apertura para portón de garaje RYOBI. Asegúrese de que la compatibilidad y el ajuste sean correctos antes de usar este accesorio. No use este accesorio si está dañado o si falta alguna pieza.

- Instale el panel a la vista del portón del garaje y al menos a 1,5 metros (5 pies) del piso.
- Siempre tenga a la vista el portón cuando se esté moviendo y no permita que se acerquen personas u objetos hasta que esté completamente cerrado. Nadie debe atravesar el portón en movimiento; esto podría causar la muerte o lesiones personales graves.
- No permita que utilicen esta unidad niños ni personas carentes de la debida instrucción para su manejo.
- No permita que se utilice como un juguete. Es necesario prestar mucha atención cuando se use el aparato cerca de niños.
- Guarde estas instrucciones. Consúltelas con frecuencia y empléelas para instruir a otras personas que puedan utilizar este producto.



LISTA DE EMPAQUETADO

Panel interno inalámbrico, batería AA (2), tornillo (2), manual del operador

SÍMBOLOS

| | | |
|---|---|--|
| Las siguientes palabras de señalización y sus significados tienen el objeto de explicar los niveles de riesgo relacionados con este producto. | | |
| SÍMBOLO / SEÑAL | SIGNIFICADO | |
|  PELIGRO : | Indica una situación peligrosa, la cual, si no se evita, causará la muerte o lesiones serias. | |
|  ADVERTENCIA : | Indica una situación peligrosa, la cual, si no se evita, podría causar la muerte o lesiones serias. | |
|  PRECAUCIÓN : | Indica una situación peligrosa la cual, si no se evita, puede causar lesiones leves o moderadas. | |
| AVISO : | (Sin el símbolo de alerta de seguridad) Indica la información que se considera importante, pero no relacionada con lesiones potenciales (por ej. en relación a daños a la propiedad). | |

Es posible que se empleen en este producto algunos de los siguientes símbolos. Le suplicamos estudiarlos y aprender su significado. Una correcta interpretación de estos símbolos le permitirá utilizar mejor y de manera más segura el producto.

| SÍMBOLO | NOMBRE | DENOMINACIÓN/EXPLICACIÓN |
|---|-------------------------|--|
|  | Alerta de seguridad | Indica un peligro posible de lesiones personales. |
|  | Lea manual del operador | Para reducir el riesgo de lesiones, el usuario debe leer y comprender el manual del operador antes de usar este producto. |
|  | Portón en movimiento | Para evitar lesiones personales graves o la muerte, manténgase alejado del portón del garaje cuando está en movimiento y nunca intente correr o caminar debajo de un portón de garaje en movimiento. |

ARMADO

INSTALACIÓN DEL PANEL INTERNO

Vea las figuras 1 y 2.

⚠️ ADVERTENCIA:

No utilice el sistema de apertura para portón de garaje si el panel no enciende ni apaga el motor una vez que esté programado. Un sistema de apertura que no puede controlarse con un panel es peligroso, y puede provocar lesiones personales graves o la muerte, de manera que debe ser reparado o reemplazarse.

⚠️ ADVERTENCIA:

Asegúrese de que el panel esté montado lo suficientemente alto como para evitar la activación no autorizada del sistema de apertura para portón de garaje. Debe colocarse al menos a 1,5 metros (5 pies) por encima del piso de manera que sea inaccesible para los niños. La activación no autorizada del sistema de apertura puede provocar la muerte o lesiones personales graves. Unauthorized activation of the opener can result in death or serious personal injury.

⚠️ ADVERTENCIA:

No arranque ni detenga el sistema de apertura para portón de garaje si hay una persona o un objeto en el trayecto del portón, si el portón no está correctamente balanceado o si no puede ver el camino de entrada al garaje. El incumplimiento de estas instrucciones puede causar lesiones personales de gravedad o la muerte.

⚠️ ADVERTENCIA:

Solo instale tornillos, pernos, anclajes y otras herramientas en soportes estructurales sólidos en áreas donde no haya cables eléctricos, cables de líneas de voltaje, tuberías u otras obstrucciones. Si no sigue estas instrucciones puede provocar la muerte, descargas eléctricas u otras lesiones personales graves.

- Busque la ubicación deseada en el interior y a la vista del portón del garaje.
NOTA: El panel debe colocarse al menos a 1,5 metros (5 pies) por encima del piso de manera que sea inaccesible para los niños.
- Inserte un destornillador de cabeza plana dentro de la ranura del panel interior y extraiga la cubierta posterior.
- Coloque una batería AA nueva en el panel interior de acuerdo con los indicadores de polaridad.
- Sostenga la cubierta posterior contra la pared. Use un lápiz y un nivel para marcar la colocación del orificio del tornillo.
- Monte la cubierta posterior a la pared con tornillos. Instale los tornillos con un destornillador Phillips.
NOTA: Utilice tornillos (incluido) y anclajes de panel de yeso cuando instale el panel en panels de yeso. Para instalar los anclajes para yeso, haga un orificio en el yeso apenas más pequeño que el an-claje de plástico. Use los dedos para presionar el anclaje en la superficie. Presione la cabeza del anclaje suavemente con el martillo hasta que quede alineada con la pared.
NOTA: La cubierta debe instalarse con la flecha hacia arriba.
- Coloque el panel sobre la cubierta y engánchelo.
- Instalar la etiqueta de advertencia de atascamientos que viene con el sistema de apertura de portón de garaje cerca del panel.

CÓMO CONECTAR EL RECEPTOR

Vea las figuras 3 y 4.

⚠️ ADVERTENCIA:

Tenga mucho cuidado cuando se pare en una escalera. Asegúrese de que alguien sostenga la escalera en el suelo para mantenerla estable. Si no usa la escalera de manera segura puede provocar una caída y causar la muerte o lesiones personales graves.

- Inserte el cable de rayas rojas del receptor en el terminal del panel izquierdo marcado con la letra R y el cable blanco en el terminal derecho marcado con la letra W.
- Utilizando el imán de la base del receptor, asegure el receptor a la parte superior del sistema de apertura o otra superficie metálica alejados de las piezas móviles.

Para sincronizar el receptor con el panel interno:

NOTA: Al realizar la sincronización, cada paso debe completarse en los 20 segundos siguientes al paso anterior; caso contrario, el receptor se restablecerá.



- Mantenga presionado el botón del receptor hasta que la luz LED comience a parpadear (aprox. 3 segundos).
- Presione el botón **UP/DOWN** (Arriba/Abajo) del panel interno. La luz LED del receptor dejará de parpadear.
- Presione el botón **UP/DOWN** (Arriba/Abajo) del panel interno nuevamente. La luz LED del receptor parpadeará cinco veces para indicar que la sincronización está completa.
NOTA: Una vez sincronizados, el receptor aceptará comandos del panel. Para apagar el receptor, desconecte los cables.

Luego de realizar el armado, realice todas las tareas de la **Lista de Verificación de Instalación**. Consulte el manual del sistema de apertura de portón de garaje para ver los detalles.

FUNCIONAMIENTO

USO DEL PANEL INTERNO

Vea la figura 4.

- Para levantar o bajar el portón del garaje, presione y suelte el botón **UP/DOWN** (Arriba/Abajo).
 - Para entrar y salir del modo de vacaciones, presione y suelte el botón **LOCK**  (bloquear). Cuando la unidad esté en modo de vacaciones, solo podrá controlarse mediante el panel interior. La unidad no responderá a los controles remotos para automóviles, el panel exterior, ni al teléfono inteligente.
NOTA: La LED del receptor parpadearán cuando la unidad esté en modo de vacaciones.
 - Para encender y apagar la luz de sistema de apertura, presione y suelte el botón **LIGHT**  (Luz).
NOTA: Cuando presione botón **LIGHT**  (Luz), la luz de sistema de apertura se iluminará durante tres minutos.
- Activación/desactivación de los puertos del accesorio:**
- Para activar el puerto del accesorio, presione el número del panel interior correspondiente con el puerto deseado. Por ejemplo, para activar puerto N.º 5 del accesorio, presione el **NÚMERO 5** en el panel.
NOTA: Un puerto de accesorio activo puede usarse para alimentar accesorios CC. Puede activar varios puertos simultáneamente.
 - Para desactivar el puerto del accesorio, presione el número del panel interior correspondiente con el puerto deseado.

FCC STATEMENT

1. This device complies with Part 15 of the FCC Rules. Operation is subject to the following two conditions:

(1) This device may not cause harmful interference.

(2) This device must accept any interference received, including interference that may cause undesired operation.

2. Changes or modifications not expressly approved by the party responsible for compliance could void the user's authority to operate the equipment.

NOTE: This equipment has been tested and found to comply with the limits for a Class B digital device, pursuant to Part 15 of the FCC Rules. These limits are designed to provide reasonable protection against harmful interference in a residential installation.

This equipment generates uses and can radiate radio frequency energy and, if not installed and used in accordance with the instructions, may cause harmful interference to radio communications. However, there is no guarantee that interference will not occur in a particular installation. If this equipment does cause harmful interference to radio or television reception, which can be determined by turning the equipment off and on, the user is encouraged to try to correct the interference by one or more of the following measures:

Reorient or relocate the receiving antenna.

Increase the separation between the equipment and receiver.

Connect the equipment into an outlet on a circuit different from that to which the receiver is connected.

Consult the dealer or an experienced radio/TV technician for help.

FCC Radiation Exposure Statement

The device has been evaluated to meet general RF exposure requirement. The device can be used in portable exposure condition without restriction.

IC NOTICE TO CANADIAN USERS

This device complies with Industry Canada license-exempt RSS standard(s). Operation is subject to the following two conditions: (1) This device may not cause interference, and (2) This device must accept any interference, including interference that may cause undesired operation of the device. This device complies with RSS-210 of Industry Canada. Operation is subject to the condition that this device does not cause harmful interference. This Class B digital apparatus complies with Canadian ICES-003 (Cet appareil numérique de la Classe B conforme à la norme NMB-003 du Canada).

This equipment complies with IC radiation exposure limits set forth for an uncontrolled environment. This equipment should be installed and operated with minimum distance of 0 cm between the radiator and your body. This transmitter must not be co-located or operating in conjunction with any other antenna or transmitter.

Le présent appareil est conforme aux CNR d'Industrie Canada applicables aux appareils radio exempts de licence. L'exploitation est autorisée aux deux conditions suivantes : (1) l'appareil ne doit

pas produire de brouillage, et (2) l'utilisateur de l'appareil doit accepter tout brouillage radioélectrique subi, même si le brouillage est susceptible d'en compromettre le fonctionnement.

Cet équipement est conforme aux limites IC d'exposition aux radiations définies pour un environnement non contrôlé. Cet équipement doit être installé et utilisé avec une distance minimale de 0 cm entre le radiateur et votre corps. Cet émetteur ne doit pas être situé ou opérant en conjonction avec une autre antenne ou émetteur.