



**GS3-MT Mullion / Standard Reader**  
Installation Guide

171002 v1.02 DRAFT 69 May 2013

**STANLEY**  
Security Products





**GS3-MT Mullion / Standard Reader**

*Installation Guide*

**GS3-MT Mullion / Standaard**

*Installatiehandleiding*

**GS3-MT Mittelpfosten/Standard**

*Installationsanleitung*

**GS3-MT Post / Standard**

*Installasjonsguide*

**GS3-MT Lecteur Profilé / Standard**

*Guide d'installation*

**GS3-MT Stipite / Standard**

*Guida all'installazione*

**GS3-MT Lector Columelar / Estándar**

*Guía de instalación*

**GS3-MT De parede / Standard**

*Guia de Instalação*

**GS3-MT Spröjs / Standard**

*Installationsanvisningar*

**GS3-MT Pystykarmi / Vakio**

*Asennusopas*

**Standard Reader · Standardleser · Lecteur standard · Lector estándar ·  
Standardläsare · Standaard lezer · Standard leser · Lettore standard ·  
Leitor standard · Vakiolukija**

P/N 909020113

**Parts · Teile · Pièces · Piezas · Delar · Delen · Deler · Componenti · Componentes · Osat**

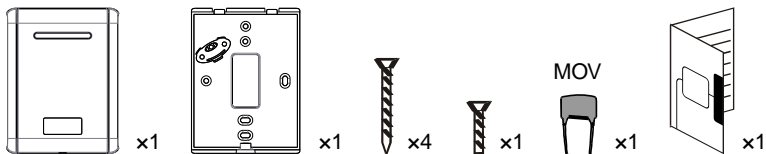

**Dimensions · Ausmaße · Dimensions · Dimensiones · Mått · Afmetingen · Dimensjoner ·  
Dimensioni · Dimensões · Mitat**

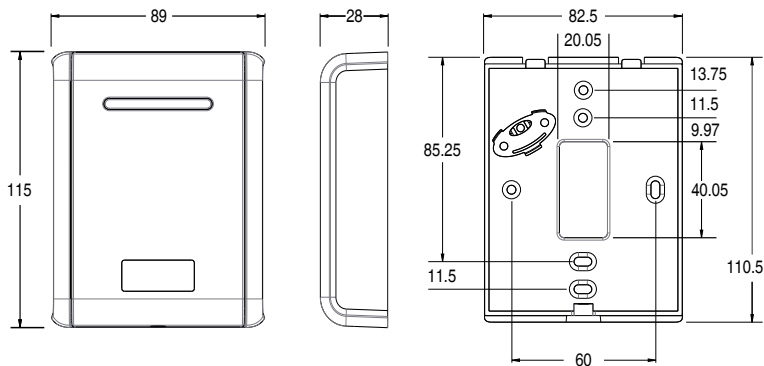

All dimensions mm · Alle Ausmaße in mm · Toutes dimensions en mm · Todas las dimensiones en mm · Alla mått i mm · Alle afmetingen mm · Alle dimensjoner i mm · Tutte le dimensioni sono in mm · Todas as dimensões em mm · Kaikki mitat ovat mm:nä

**Mullion Reader · Mittelpfostenleser · Lecteur profilé · Lector columelar ·  
Spröjläsare · Mullion lezer · Postleser · Lettore per stipite · Leitor de  
parede · Pystykarmilukija**

P/N 909020112

**Parts · Teile · Pièces · Piezas · Delar · Delen · Deler · Componenti · Componentes · Osat**

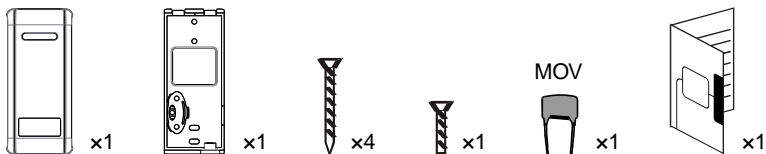

**Dimensions · Ausmaße · Dimensions · Dimensiones · Mått · Afmetingen · Dimensjoner ·  
Dimensioni · Dimensões · Mitat**

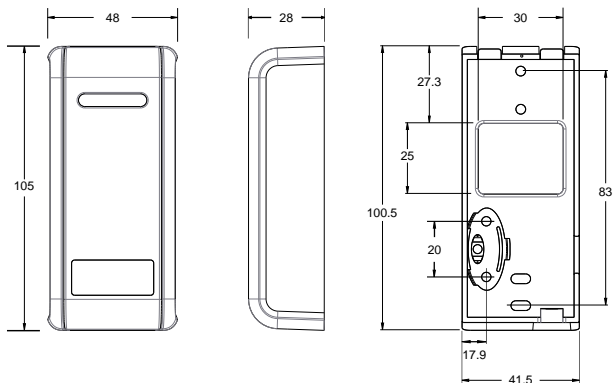

All dimensions mm · Alle Ausmaße in mm · Toutes dimensions en mm · Todas las dimensiones en mm · Alla mått i mm · Alle afmetingen mm · Alle dimensjoner i mm · Tutte le dimensioni sono in mm · Todas as dimensões em mm · Kaikki mitat ovat mm:nä

**Connections · Anschlüsse · Connexions · Conexiones · Anslutningar · Aansluitingen · Tilkoplingar · Connessioni · Ligações · Liitännät**



① ② ③ ④ ⑤ ⑥ ⑦ ⑧





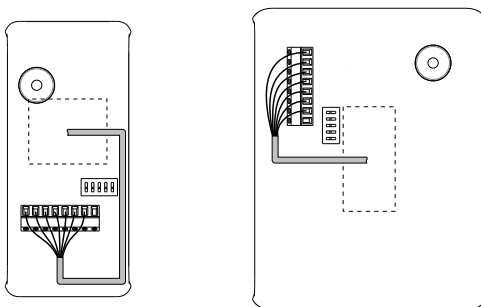







- ① +V / 12V-24V
- ② D1 / SIG
- ③ LED
- ④ 0V / GND
- ⑤ DO / CLK
- ⑥ Tamper · Sabotage · Effraction · Manip. fraud. · Manip. · Tamper · Sabotasje · Manomissione · Interferência · Ilkivalta
- ⑦ Sounder · Signaltongeber · Alarme sonore · Sonido · Ljudsignal · Alarm · Sirene · Ricevitore acustico · Dispositivo emissor de sons · Äänimerkinantaja
- ⑧ Do not use · Nicht verwenden · N'utiliser pas · No utilize · Använd inte · Niet gebruiken · Ikke bruk · Non usare · Não utilizar · Älä käytä

**Cable Routing · Kabelführung · Routage du câble · Recorrido del cable · Kabeldragning · Kabelroute · Kabelföring · Percorso dei cavi · Encaminhamento de cabos · Kaapelireititys**



















**Output Format · Ausgabeformat · Format de Sortie · Formato de Salida ·  
Utdataformat · Uitvoerformaat · Utdataformat · Formato uscita · Formato  
de saída · Lähtömuoto**

**Default Settings · Standardeinstellungen · Paramètres standards · Ajustes estándares ·  
Standardinställningar · Standaardinstellingen · Standardinnstillinger · Impostazioni  
standard · Configurações padrãoes · Oletusasetukset**

<b>DIP</b>	<b>Card / Token Karten / Token Carte / Fiche Tarjeta / Ficha Kort / Nyckel Kaart / Penning Kort / Nøkkel Scheda / Contrassegno Cartão / Token Kortti / Rahake</b>	<b>Output Format Ausgabeformat Format de sortie Formato de Salida Utdataformat Uitvoerformaat Utdataformat Formato uscita Formato de saída Lähtömuoto</b>
	PAC / KeyPAC 	PAC
	OneProx Smart Lite 	
	Wiegand Prox 	
	PAC / KeyPAC 	PAC 64
	OneProx Smart 	
	Wiegand Prox 	
	PAC / KeyPAC 	Magstripe
	OneProx Smart Lite 	
	Wiegand Prox 	



**Other Settings · Andere Einstellungen · Autres paramètres · Otros ajustes · Övriga inställningar · Andere instellingen · Andre innstillinger · Altre impostazioni · Outras configurações · Muut asetukset**

<b>DIP</b>	<b>Card / Token</b> <b>Karten / Token</b> <b>Carte / Fiche</b> <b>Tarjeta / Ficha</b> <b>Kort / Nyckel</b> <b>Kaart / Penning</b> <b>Kort / Nøkkel</b> <b>Scheda / Contrassegno</b> <b>Cartão / Token</b> <b>Kortti / Rahake</b>	<b>Output Format</b> <b>Ausgabeformat</b> <b>Format de sortie</b> <b>Formato de Salida</b> <b>Utdataformat</b> <b>Uitvoerformaat</b> <b>Utdataformat</b> <b>Formato uscita</b> <b>Formato de saída</b> <b>Lähtömuoto</b>
	PAC / KeyPAC  OneProx Smart Lite  Wiegand Prox 	Wiegand 26-bit
	PAC / KeyPAC  OneProx Smart Lite  Wiegand Prox 	Wiegand 34-bit
	PAC / KeyPAC  OneProx Smart  Wiegand Prox 	Wiegand 74-bit
	PAC / KeyPAC  OneProx Smart  Wiegand Prox 	Wiegand 74-bit Wiegand





---

**Symbols · Symbole · Symboles · Símbolos · Symboler · Symbolen · Symboler · Simboli · Símbolos · Symbolit**

-  Data from card · Daten von Karte · Les données de la carte · Los datos de tarjeta · Data från kortet · Gegevens van de kaart · Data fra kortet · Dati dalla scheda · Os dados do cartão · Tiedot kortti
-  Processed data · Daten verarbeitet · Les données sont traitées · Los datos se procesan · Data bearbetas · Gegevens worden verwerkt · Data behandles · Dati sono trattati · Os dados são processados · Tiedot käsitellään
-  Decrypted and processed data · Daten entschlüsselt und verarbeitet · Les données sont traitées et décryptées · Los datos se descifra y se procesa · Data bearbetas och dekrypteras · Gegevens worden verwerkt en gedecodeerd · Data behandles og dekrypteres · Dati sono trattati e decifrati · Os dados são processados e descriptados · Tiedot käsitellään ja salaus puretaan

**Reader Configuration · Konfiguration des Lesers · Configuration du lecteur · Configuración de lector · Läsarens konfigurering · Lezerconfiguratie · Leserkonfigurasjon · Configurazione del lettore · Configuração do leitor · Lukijan konfiguraaatio**

DIP	Result · Ergebnis · Résultat · Resultado · Resultat · Resultaat · Resultat · Risultato · Resultado · Tulos
	<p>Reader beeps when token presented  Der Leser piept, wenn ein Token vorgezeigt wird.  Le lecteur émet un bip lorsque la fiche est présenté  Lector pita cuando una tarjeta es presentada  Läsaren piper när nyckel visas  Lezer piept als een token wordt aangeboden  Leseren piper når symbolet vises  Il lettore emette un segnale acustico quando viene presentato il contrassegno  O leitor emite sinais sonoros quando o token é apresentado  Lukija piippaa laitettaessa rahake laitteeseen</p>
	<p>Reader silent when token presented  Der Leser bleibt stumm, wenn ein Token vorgezeigt wird.  Le lecteur reste silencieux lorsque la fiche est présenté  Lector silencia cuando una tarjeta es presentada  Läsaren är tyst när nyckel visas  Lezer stil als een token wordt aangeboden  Leseren er stille når symbolet vises  Il lettore è silenzioso quando viene presentato il contrassegno  O leitor fica silencioso quando o token é apresentado  Lukija on hiljaa laitettaessa rahake laitteeseen</p>

**English**

## Installation

1. Ensure your product comes with the items indicated on pages 4–5; if not please contact your dealer.
2. Feed cables through backplate.
3. Use two screws to attach backplate to wall.
4. Use two screws to attach tamper plate to wall.
5. Connect cable to circuit board – see page 6.
6. Set output format – see page 7.
7. Configure reader – see page 10.
8. Snap reader to backplate and secure with final screw.
9. Apply power when all readers are installed.

### Notes

- If power is applied when the reader is not properly attached to the wall, a wall tamper condition is generated.
- Do not distort the back plate or tamper plate when mounting, e.g. to a back box, or a spurious wall tamper / case tamper condition may be generated.
- Mount readers  $> 3' / 1\text{m}$  apart, e.g. on either side of the door. Mounting on metal surfaces will reduce the reading range.
- If the reader is being used to enter credential information to arm a system, the reader must be located within  $3' / 1\text{m}$  of the panel's main keypad or display.
- For outside readers, use corrosion-resistant fixings and apply silicone sealant to the backplate before fixing to the wall.
- The supplied MOV (Metal Oxide Varistor, Anglia Components P/N B72207S250K101) should be fitted across the power terminals of the lock to suppress back EMF. Any suppression diodes fitted in the lock / lock circuit must be removed.
- Output format and reader configuration can be changed without disconnecting the power supply. The reader automatically restarts with the new configuration.

## Reader Tamper

If the backplate is pulled away from the wall, the tamper plate remains attached to the wall and a **wall tamper** condition is generated. Likewise, if the reader is removed from the backplate, a **case tamper** condition is generated.

The voltage on the Tamper line is normally low. If case tamper or wall tamper is detected, the voltage on the Tamper line becomes high and the reader sounds 3 long beeps every 5 seconds for two minutes, then stops.

To clear a wall tamper condition, reattach the backplate to the tamper plate. To clear a case tamper condition, reattach the reader to the backplate.

## Usage

### LEDs

Red	Green	Red / Green	Yellow
Default	Access permitted	Access denied	Not used

### Sounder

- The reader sounds 4 rapid beeps when it is powered up or restarted.
- If specified, the reader beeps once when a token is presented.

## Cable Lengths

PAC door controllers only

Cable Gauge	Distance from Reader to Controller	
	PAC 2100 / 2200	PAC 202 / 512
7/0.2 0.34mm <sup>2</sup> 22AWG	750' / 250m	230' / 70m *
16/0.2 0.5mm <sup>2</sup> 20AWG	1500' / 500m	230' / 70m *
32/0.2 1.0mm <sup>2</sup> 18AWG	3000' / 1000m	230' / 70m *

**Notes**

- These figures (\*) are for readers powered from the controller. The cable distances can be increased to 1650' / 500m by locally powering the readers.
- Locally powered readers must be connected to a UL 603 power limited Class 2 supply for US, or a ULC S318 power limited Class 2 supply for Canada.
- If you use 22AWG / 0.34mm<sup>2</sup> cables, twist the wires and double them over before inserting them in the crimps.
- Maximum cable distances will be less for readers which have been set to give Wiegand output.

## Specification

Reader Range	Power	Current
Up to 4.0" / 100mm	12V — +24V	< 100mA

### Temperature

Operating	Storage
-40°C — +66°C / -40°F — +151°F	-40°C — +66°C / -40°F — +151°F

### Humidity

Operating for 24 hours	
10-85% RH @ 30±2°C / 85±4°F	Tested at 93% for ULC S319.

### Ingress Protection

IP65 after installation — evaluated by lab separate from UL. Installer must adequately seal any connections made.

## Installation

1. Überprüfen Sie, ob Ihr Produkt die Einzelteile angezeigt auf Seiten 4–5; wenn nicht, wenden Sie sich bitte an Ihren Händler.
2. Kabel durch die Rückseite schieben.
3. Rückplatte mit zwei Schrauben an der Wand befestigen.
4. Sicherheitsplatte mit zwei Schrauben an der Wand befestigen.
5. Kabel mit der Platine verbinden – siehe Seite 6.
6. Ausgabeformat einstellen – siehe Seite 7.
7. Leser konfigurieren – siehe Seite 10.
8. Leser an der Rückplatte einschnappen lassen und mit einer letzten Schraube sichern.
9. Strom erst anlegen, wenn alle Leser installiert sind.

### Hinweise

- Falls der Strom angelegt wird, bevor der Leser korrekt an der Wand befestigt ist, wird ein Wandmanipulationsalarm ausgehen.
- Nicht zulassen, dass sich die Rückseite oder Sicherheitsplatte bei der Montage z. B. an einem Rückkasten verzieht. Dies kann zu falschen Wand- / Gehäusemanipulationsalarmen führen.
- Leser im Abstand von  $> 1$  m anbringen.
- Wird der Leser verwendet, um Zugangsinformationen zur Aktivierung eines Systems einzugeben, muss sich der Leser innerhalb eines Umkreises von 1m um das Tastenfeld oder die Anzeige des Panels befinden.
- Für Leser im Freien sind korrosionsbeständige Befestigungselemente und Silikondichtungsmittel an den Anschlüssen verwenden.
- Der MOV sollte über den Stromanschlüssen des Schlosses montiert werden.
- Das Ausgabeformat und die Leserkonfiguration können geändert werden, ohne die Stromversorgung zu unterbrechen. Der Leser startet automatisch erneut mit der neuen Konfiguration.

## Sabotage des Lesers

Wird die Rückplatte von der Wand getrennt, bleibt die Sicherheitsplatte an der Wand hängen und ein **Wandmanipulationsalarm** wird ausgegeben. Falls der Leser von der Rückplatte entfernt wird, wird ein **Gehäusemanipulationsalarm** ausgegeben.

Die Manipulationsschutzleitung führt normalerweise eine geringe Spannung. Falls eine Gehäuse- oder Wandmanipulation erkannt wird, steigt die Spannung in der Manipulationsschutzleitung an. Der Leser gibt zwei Minuten lang alle 5 Sekunden 3 lange Pieptöne aus und verstummt dann.

Um den Wandmanipulationsalarm abzuschalten, befestigen Sie die Rückplatte wieder an der Sicherheitsplatte. Um den Gehäusemanipulationsalarm abzuschalten, befestigen Sie den Leser wieder an der Rückplatte.

## Verwendung

### LEDs

Rot	Grün	Rot / Grün	Gelb
Standard	Zutritt gestattet	Zutritt verweigert	Nicht verwendet

### Signaltongeber

- Der Leser gibt 4 schnelle Pieptöne aus, wenn er eingeschaltet oder neu gestartet wird.
- Falls vorgegeben, piept der Leser einmal, wenn ein Token angezeigt wird.

## Kabellängen

Nur PAC Türkontroller

Kabeltyp	Maximale Distanz zwischen Leser und Kontroller	
	PAC 2100 / 2200	PAC 202 / 512
7/0.2 0.34mm <sup>2</sup> 22AWG	750' / 250m	230' / 70m *
16/0.2 0.5mm <sup>2</sup> 20AWG	1500' / 500m	230' / 70m *
32/0.2 1.0mm <sup>2</sup> 18AWG	3000' / 1000m	230' / 70m *

 **Hinweise**

- Diese Werte (\*) basieren auf der Annahme, dass der Leser über den Controller mit Strom versorgt wird. Die Kabel können bis 500m durch eine lokale Stromversorgung des Lesers verlängert werden.
- Leser mit örtlicher Stromversorgung müssen in den USA an einem leistungsbegrenzten UL 603-Netzteil der Klasse 2 und in Kanada an einem leistungsbegrenzten ULC S318-Netzteil der Klasse 2 angesteckt werden.
- Bei Nutzung eines 22AWG / 0.34mm<sup>2</sup> Kabels, verdrillen Sie die Drähte und doppeln Sie diese bevor Sie die Enden in die Steckverbindungen einführen.
- Maximale Kabellängen können kürzer sein bei Lesern die als Wiegand-Leser angebunden sind an den Controller.

## Spezifikation

Leserbereich	Spannung	Strom
Bis 100 mm	12V – +24V	< 100mA

### Temperatur

Betrieb	Lagerung
-40°C – +66°C	-40°C – +66°C

### Feuchtigkeit

Betrieb für 24 Stunden	
10-85% RH @ 30±2°C / 85±4°F	Geprüft bei 93% für ULC S319

### Eindringenschutz

IP65-Norm, komplett vergossen. Errichter müssen alle neuen Verbindungen ebenfalls versiegeln.



## Installation

1. Vérifier que votre produit contient toutes les articles indiqués à les pages 4–5. En cas de pièce manquante, contacter votre distributeur.
2. Passer les câbles à travers le support de fixation.
3. Utiliser deux vis pour fixer le support de fixation au mur.
4. Utiliser deux vis pour fixer le support d'autoprotection au mur.
5. Raccorder le câble au circuit – voir page 6.
6. Sélectionner le format de sortie – voir page 7.
7. Configurer le lecteur – voir page 10.
8. Fixer fermement le lecteur à son support de fixation et assurer la fixation avec la dernière vis.
9. Alimenter le système une fois que tous les lecteurs ont été installés.

### **Rémarques**

- Si le lecteur n'est pas fixé correctement au mur, une alarme arrachement est émise.
- Ne pas déformer le support de fixation ou le support d'autoprotection lors de l'installation sur une paroi ou bien sur un mur inégal, sous risque d'alarme.
- Monter les lecteurs à de telle sorte qu'ils soient espacés d'1m, par exemple de chaque coté de la porte. L'installation sur une surface métallique réduit la distance de lecture.
- Si le lecteur est utilisé pour entrer les informations d'identification pour armer un système, le lecteur doit être placé à moins de 1 m du clavier principal ou de l'afficheur.
- Pour les lecteurs extérieurs, utiliser des fixations résistantes à la corrosion et appliquer du silicone sur le support de fixation avant de le fixer au mur.
- Le MOV (varistor à oxyde métallique, Anglia Components n° B72207S250K101) doit être installé en travers des bornes d'alimentation la serrure pour éviter le risque de retour électrique. Toute diode ou self de blocage doivent être retirés.
- Le format de sortie et la programmation du lecteur peuvent être modifiés sans couper l'alimentation. Le lecteur redémarre automatiquement avec la nouvelle programmation.

## Autoprotection du lecteur

Si le support de fixation est écarté du mur, le support d'autoprotection reste fixé au mur, et une **alarme d'arrachement** est émise. De la même façon si le lecteur est retiré de son support de fixation, une **alarme d'ouverture du lecteur** est émise.

La tension sur la borne d'autoprotection est nulle au repos. Si une autoprotection à l'arrachement ou à l'ouverture est émise, une tension apparaît sur le circuit d'autoprotection et le lecteur émet 3 bips longs toutes les 5 secondes pendant 2 minutes, puis s'arrête.

Pour annuler l'autoprotection à l'arrachement, refixer le support de fixation au support d'autoprotection. Pour annuler l'autoprotection à l'ouverture, refixer le lecteur à son support de fixation.

## Utilisation

### Diodes

Rouge	Vert	Rouge / Vert	Jaune
Par défaut	Accès autorisé	Accès refusé	Non utilisé

**Alarme sonore**

- L'alarme sonore émet 4 bips courts lorsque le lecteur est alimenté ou redémarre.
- Si la fonction a été paramétrée, le lecteur émet un bip lorsque la fiche est présenté.

**Longueur des câbles**

Seulement pour les contrôleurs PAC.

Épaisseur du câble	Distance du lecteur au contrôleur	
	PAC 2100 / 2200	PAC 202 / 512
7/0.2 0.34mm <sup>2</sup> 22AWG	750' / 250m	230' / 70m *
16/0.2 0.5mm <sup>2</sup> 20AWG	1500' / 500m	230' / 70m *
32/0.2 1.0mm <sup>2</sup> 18AWG	3000' / 1000m	230' / 70m *

** Remarques**

- Ces données (\*) sont pour les lecteurs qui sont branches au contrôleur. La longueur des câbles peut être augmentée de 500m si les lecteurs sont branches sur place.
- Pour les lecteurs qui sont branches sur place, l'alimentation doit être de classe 2, limité en puissance, au conforme de l'UL 603 pour les USA ; ou de classe 2, limité en puissance, au conforme de l'ULC S318 pour le Canada.
- Si un câble 22AWG / 0.34mm<sup>2</sup> est utilisé, plier les fils électriques en deux avant de les insérer dans les sertisseurs.
- La longueur maximum des câbles sera moindre pour les lecteurs avec Wiegand.

**Spécification**

Portée du lecteur	Alimentation	Courant
Jusqu'à 100mm	12V — +24V	< 100mA

**Température**

En opération	Rangement
-40°C — +66°C	-40°C — +66°C

---

## Humidité

En opération pendant 24 heures	
--------------------------------	--

10-85% RH @ 30±2°C / 85±4°F	Testé à 93% pour l'ULC S319.
-----------------------------	------------------------------

### Protection contre l'entrée

IP65 après l'installation. Toutes connexions doivent être étanches par l'installateur.

**Español****Instalación**

1. Asegure que el producto se suministra con los artículos indicados en las páginas 4–5; en caso contrario, rogamos que se ponga en contacto con el vendedor.
2. Pase los cables a través de la placa posterior.
3. Use dos tornillos para sujetar la placa posterior a la pared.
4. Use dos tornillos para sujetar la placa de sabotaje a la pared.
5. Conecte el cable a la placa de circuito — ver página 6.
6. Establecer formato de salida — ver página 7.
7. Configurar el lector — ver página 10.
8. Pegue el lector a la placa trasera y asegúrelo con el tornillo final.
9. Aplique alimentación cuando todos los lectores están instalados.

## Notas

- Si la energía se aplica cuando el lector no está bien fijado a la pared, una condición de sabotaje de pared se genera.
- No distorsione la placa trasera o manipule la placa para el montaje, por ejemplo, a una caja posterior, o una condición de sabotaje o manipulación de pared / caja se pueden generar.
- Monte los lectores a una distancia entre sí  $> 1$  m, por ejemplo a cada lado de la puerta. Montaje en superficies metálicas reducirá el rango de lectura.
- Si el lector está siendo utilizado para introducir la información de credenciales para armar un sistema, el lector debe estar situado dentro de un rango de 1m del teclado principal del panel o la pantalla.
- Para los lectores exteriores, utilice fijaciones anticorrosivas y sellador de silicona en la placa de montaje antes de fijarlo a la pared.
- El MOV (varistor de metal-óxido, Anglia Components nº B72207S250K101) se debería montar a través de los terminales de potencia de la cerradura para suprimir un retorno de corriente. Todos los diodos de supresión instalados en el cerradero o el circuito del cerradero deben ser eliminado.
- El formato de salida y la configuración de lector pueden ser cambiado sin desconectar la fuente de alimentación. El lector se reinicia automáticamente con la nueva configuración.

## Manipulación fraudulenta de lector

Si la placa de soporte se separa de la pared, la placa de manipulación permanece unida a la pared y una condición de **sabotaje pared** se genera. Asimismo, si el lector se retira de la placa posterior, una condición de **sabotaje de caja** se genera.

La tensión en la línea de sabotaje es normalmente baja. Si el sabotaje caja o el de pared se detectan, la tensión en la línea de sabotaje se convierte en alta y el lector emite 3 pitidos largos cada 5 segundos durante dos minutos, luego se detiene.

Para borrar una condición de sabotaje de pared, vuelva a colocar la placa a la placa de sabotaje. Para borrar una condición de sabotaje de caja, vuelva a conectar el lector a la placa posterior.

## Uso

### LEDs

Rojo	Verde	Rojo / Verde	Amarillo
Por defecto	Acceso permitido	Acceso denegado	No se utiliza

### Sonido

- El lector emite 4 pitidos rápidos cuando el lector se alimenta o se reinicia.
- Si se especifica, el lector suena una vez cuando una tarjeta es presentada.

## Longitudes del Cable

Solo válida para controladoras PAC.

Grosor del Cable	Distancia desde el Lector a Controlador	
	PAC 2100 / 2200	PAC 202 / 512
7/0.2 0.34mm <sup>2</sup> 22AWG	750' / 250m	230' / 70m *
16/0.2 0.5mm <sup>2</sup> 20AWG	1500' / 500m	230' / 70m *
32/0.2 1.0mm <sup>2</sup> 18AWG	3000' / 1000m	230' / 70m *

### Notas

- Estos datos (\*) son válidos para lectores alimentados desde la controladora. Las distancias del cable pueden ser incrementadas a 500m utilizando lectores con alimentación local.
- Los lectores de alimentación local deben ser conectados a una fuente de alimentación limitadas clase 2 UL603 para USA, o a una fuente de alimentación limitada clase 2 ULC S318 para Canadá.
- Si se usa un cable de 22AWG / 0.34mm<sup>2</sup> retorcer los cables y doblarlos para insertarlos en un terminal.
- La máxima distancia de cable será menor para los lectores los cuales hayan sido configurados para dar una salida Wiegand.

## Especificaciones

Rango del lector	Alimentación	Corriente
Hasta 100mm	12V – +24V	< 100mA

### Temperatura

Operando	Almacenamiento
-40°C – +66°C	-40°C – +66°C

### Humedad

Operando para 24 horas	
10-85% RH @ 30±2°C / 85±4°F	Testado al 93 % según ULC S319.

### Protección de Acceso

Hermetizar para IP65 después de la instalación. El instalador debe hermetizar y proteger cualquier conexión que se haga.



**Svensk**

## Installation

1. Kontrollera att din produkt åtföljs artikeln antyd på sidor 4–5. Kontakta din återförsäljare om inte.
2. Mata kablarna genom fästplattan.
3. Skruva fast fästplattan i väggen med två skruvar.
4. Skruva fast manipuleringsplattan i väggen med två skruvar.
5. Koppla kabeln till kretskortet — se sidan 6.
6. Ställ in utdataformat — se sidan 7.
7. Konfigurera läsaren — se sidan 10.
8. Knäpp fast läsaren i fästplattan och säkra med en sista skruv.
9. Slå till strömförsörjningen när alla läsare är installerade.

### Anmärkningar

- Om strömmen slås på innan läsaren är ordentligt fäst vid väggen uppstår ett väggmanipuleringsfel.
- Varken fästplattan eller manipuleringsplattan får vridas vid montering för då kan ett väggmanipulerings- eller höljesmanipuleringsfel felaktigt uppstå.
- Montera läsarna 1 meter isär, exempelvis på vardera sidan om dörren. Om läsarna monteras på en metallyta reduceras läsområdet.
- Om läsaren används för att ange autentiseringsuppgifter för systemaktivering måste läsaren placeras inom 1 meter från panelens huvuddisplay eller knappsats.
- För utomhusläsare ska korrosionståliga fästankordningar användas och fästplattan ska tätas med silikontätningar innan den fästs vid väggen.
- Metalloxidvaristorn (Anglia Components P/N B72207S250K101) ska monteras över låsets spänningsanslutningar för att undertrycka EMF. Undertryckdioder i låset/låskretsen måste avlägsnas.
- Utdataformat och läsarkonfigurering kan ändras utan att koppla bort strömförsörjningen. Läsaren startas om automatiskt med den nya konfigureringen.

## Läsarens manipulering

Om fästplattan avlägsnas från väggen sitter manipuleringsplattan kvar och ett **vägg-manipulationsfel** uppstår. Och om läsaren avlägsnas från fästplattan uppstår ett **höljes-manipuleringsfel**.

Spänningen i manipuleringslinjen är i regel låg. Om väggmanipulering eller höljesmanipulering upptäcks stiger spänningen i manipuleringslinjen och läsaren avger 3 långa pip var femte sekund under 2 minuter innan den tystnar.

För att åtgärda ett väggmanipuleringsfel återansluter du fästplattan till manipuleringsplattan. För att åtgärda ett höljesmanipuleringsfel återansluter du läsaren till fästplattan.

## Användning

### Lysdioder

Röd	Grön	Röd / Grön	Gul
Standard	Åtkomst beviljad	Åtkomst nekad	Används inte

### Ljudsignal

- Läsaren avger 4 snabba pip när den startas upp eller startas om.
- Om det anges särskilt kan läsaren pipa när nyckel visas.

## Kabellängder

Endast för PAC styrenheter

Kabeldata	Avstånd från Läsare till Central	
	PAC 2100 / 2200	PAC 202 / 512
7/0.2 0.34mm <sup>2</sup> 22AWG	750' / 250m	230' / 70m *
16/0.2 0.5mm <sup>2</sup> 20AWG	1500' / 500m	230' / 70m *
32/0.2 1.0mm <sup>2</sup> 18AWG	3000' / 1000m	230' / 70m *

** Anmärkningar**

- Dessa data (\*) gäller för läsare som är strömförsörjda från centralen. Kabellängden kan ökas till 500m om man strömförsörjer lokalt.
- Lokalt strömförsörjda läsare måste kopplas till UL 603 klass 2 nätaggregat för USA eller ULC S318 klass 2 nätaggregat för Kanada.
- Om du använder 22AWG/0.34mm<sup>2</sup> kablar vrider och viker du sladdarna innan de stoppas i klämman.
- Max kabelavstånd kommer att vara lägre för Wiegandläsare.

**Specifikation**

Läsområde	Spänning	Ström
Upp mot 100 mm	12V – +24V	< 100mA

**Temperatur**

Drift	Lagring
-40°C – +66°C	-40°C – +66°C

**Luftfuktighet**

Körs i 24 timmar	
10-85% RH @ 30±2°C / 85±4°F	Testad vid 93 % för ULC S319.

**Kapsling**

IP65 efter installation. Installatör måste tätta samtliga genomföringar.

## Installatie

1. Controleer of met het product de punten die op pagina's 4–5 worden vermeld. Indien dit niet het geval is, neem dan contact op met de leverancier.
2. Voed kabels door rugplaat.
3. Gebruik twee schroeven om de rugplaat aan de wand te bevestigen.
4. Gebruik twee schroeven om de sabotageplaat aan de wand te bevestigen.
5. Verbind kabel met schakelbord – zie pagina 6.
6. Stel outputformaat in – zie pagina 7.
7. Configureer lezer – zie pagina 10.
8. Klik lezer aan rugplaat vast en maak vast met schroef.
9. Schakel stroom in als alle lezers zijn geïnstalleerd.

### Opmerkingen

- Als stroom wordt ingeschakeld wanneer de lezer niet correct aan de muur is bevestigd, wordt een muursabotageconditie gegenereerd.
- Vervorm de rug- of sabotageplaat niet tijdens het monteren, vb. aan een rugdoos of een valse muursabotage- / behuizingssabotageconditie kan worden gegenereerd.
- Plaats de sensors minstens 1 m uit elkaar.
- Als de lezer wordt gebruikt om verificatiegegevens in te voeren om het systeem te bewapenen, moet de lezer zich binnen een afstand van 1 m van het hoofdtoetsenbord of -scherm van het paneel bevinden.
- Voor sensors die buiten worden gemonteerd dienen corrosiebestendige bevestigingsmiddelen en een siliconen afdichtmiddel op de aansluitpunten gebruikt te worden.
- Breng de MOV over de aansluitingen van het slot aan.
- Outputformaat en lezerconfiguratie kunnen worden gewijzigd zonder de stroom te onderbreken. De lezer start automatisch opnieuw op met de nieuwe configuratie.

## Lezersabotage

Als de rugplaat van de muur wordt afgetrokken, blijft de sabotageplaat aan de muur hangen en wordt een **muursabotage** conditie uitgegeven. Als de lezer van de rugplaat wordt verwijderd, wordt eveneens een **behuizingssabotage** conditie uitgegeven.

De spanning aan de sabotagelijn is normaal gezien laag. Als de behuizings- of muursabotage wordt gedetecteerd, wordt de spanning op de sabotagelijn hoog en geeft de lezer elke 5 seconden gedurende twee minuten 3 lange piepgeluiden weer en stopt dan.

Om een muursabotageconditie te annuleren, maakt u de rugplaat opnieuw aan de sabotageplaat vast. Om een behuizingssabotageconditie te annuleren, maakt u de lezer opnieuw aan de rugplaat vast.

## Gebruik

### LEDs

Rood	Groen	Rood / Groen	Geel
Standaard	Toegang toegelaten	Toegang geweigerd	Niet gebruikt

### Alarm

- De lezer geeft 4 snelle pieptonen weer als hij aan de stroom is aangesloten of opnieuw is opgestart.
- Indien gespecificeerd, piept de lezer een keer als een token is aangeboden.

## Kabellengte

PAC deurcontrollers alleen

Kabel Specificaties	Afstand tot de Lezer	
	PAC 2100 / 2200	PAC 202 / 512
7/0.2 0.34mm <sup>2</sup> 22AWG	750' / 250m	230' / 70m *
16/0.2 0.5mm <sup>2</sup> 20AWG	1500' / 500m	230' / 70m *
32/0.2 1.0mm <sup>2</sup> 18AWG	3000' / 1000m	230' / 70m *

### **Opmerkingen**

- Deze specificaties (\*) zijn van toepassing indien de lezers vanuit de controller worden gevoed. De kabellengte kan worden vergroot naar 500m door de lezers lokaal te voeden.
- Plaatselijk aangedreven lezers moeten verbonden zijn met een UL 603 toevoer, beperkt tot klasse 2 voor de VS of een ULC S318 toevoer, beperkt tot klasse 2 voor Canada.
- Indien u een 22AWG / 0.34mm<sup>2</sup> kabel gebruikt, twist de draad uiteinden en vouw deze dubbel alvorens deze in een draadhuls te plaatsen.
- De maximale kabellengte is bij het gebruik van PAC lezers die ingesteld zijn op een Wiegand formaat aanzienlijk minder. Raadpleeg bij twijfel uw leverancier.

## Specificaties

Lezerbereik	Spanning	Stroom
Tot 100mm	12V – +24V	< 100mA

### Temperatuur

Bereik	Opslag
-40°C – +66°C	-40°C – +66°C

### Vochtigheid

Werkt 24 uur
10-85% RH @ 30±2°C / 85±4°F
Getest aan 93% voor ULC S319.

### Stofbescherming

Geseald conform IP65. De installateur dient zorg te dragen voor een correcte waterdichte afdichting van de bekabeling na installatie.

**Norsk**

## Installasjon

1. Forsikre deg om at produktet leveres med delene angitt på sider 4–5. Kontakt forhandleren hvis det ikke er tilfellet.
2. Før kabler gjennom bakplaten.
3. Bruk to skruer for å feste bakplaten til veggen.
4. Bruk to skruer for å feste pakkeplaten til veggen.
5. Koble kabelen til kretskortet – se side 6.
6. Stille inn utdata format – se side 7.
7. Konfigurere leser – se side 10.
8. Smekk leseren på bakplaten og fest den med den siste skruen.
9. Koble til strømmen når alle lesere er installert.

### Merknader

- Hvis det tilføres strøm når leseren ikke er riktig festet til veggen, oppstår en veggmanipulering tilstand.
- Ikke vri bakplaten eller manipuleringsplaten ved montering, f.eks til en bakre eske, eller det kan oppstå en falsk vegg-/eskemanipulering tilstand.
- Lesere skal monteres med over 1 meters mellomrom.
- Hvis leseren brukes til å angi påloggingsopplysning for å aktivere et system, må leseren være plassert innenfor 1m til panelet viktigste tastatur eller visning.
- For utendørslesere skal det brukes korrosjonsbestandige festeanordninger og silikontetning på kontaktene.
- MOV-varistoren skal monteres over låsens strømkontakter.
- Utdataformat og leserkonfigurasjon kan endres uten å koble fra strømforsyningen. Leseren starter automatisk med den nye konfigurasjonen.

## Lesersabotasje

Dersom bakplaten trekkes bort fra veggen, forblir manipuleringsplaten festet på veggen og det oppstår en **veggmanipulering** tilstand. Likeledes, oppstår det en **eskemanipulering** tilstand når leseren fjernes fra bakplaten.

Spenningen til manipuleringslinjen er i regel lav. I tilfelle det oppdages manipulering på eske eller vegg, blir spenningen på manipuleringslinjen høy og leseren avgir 3 lange pip hvert 5. sekund i to minutter før den stopper.

For å fjerne tilstanden ved manipulering på en vegg, må bakplaten igjen settes på manipuleringsplaten. For å fjerne tilstanden ved manipulering på en vegg, må leseren igjen festes på bakplaten.

## Bruk

### Lysdioder

Rød	Grønn	Rød / Grønn	Gul
Standard	Tilgang tillatt	Tilgang avslått	Anv. ikke

### Sirene

- Leseren lyder 4 ganger raskt når den slås på eller startes på nytt.
- Dersom spesifisert, piper leseren en gang når symbolet vises.

## Kabel Lengde

Kun for PAC kontrollere

Kabel Dimensjon	Avstand fra Leser til Sentral	
	PAC 2100 / 2200	PAC 202 / 512
7/0.2 0.34mm <sup>2</sup> 22AWG	750' / 250m	230' / 70m *
16/0.2 0.5mm <sup>2</sup> 20AWG	1500' / 500m	230' / 70m *
32/0.2 1.0mm <sup>2</sup> 18AWG	3000' / 1000m	230' / 70m *



### Merknader

- Denne oversikten (\*) er for lesere som strømforsynes fra sentralen. Kabellengden kan økes til 500m ved egen strømforsyning på leser.
- Lokalt drevne lesere må kobles til en UL 603 begrenset strømklasse 2 forsyning for USA, eller en ULC S318 begrenset strømklasse 2 forsyning for Canada.
- Hvis du bruker 22AWG / 0.34mm<sup>2</sup> kabel må parene tvinnes og doubles opp for de kobles til utstyret.
- Maksimal kabellengde vil være mindre for lesere som er satt til Wiegand grensenitt.

## Spesifikasjon

Rekkevidde leser	Spenning	Strøm
Opp til 100 mm	12V – +24V	< 100mA

### Temperatur

Miljø	Lagring
-40°C – +66°C	-40°C – +66°C

### Luftfuktighet

Drift i 24 timer	
10-85% RH @ 30±2°C / 85±4°F	Testet ved 93 % for ULC S319.

### Inntrengningsbeskyttelsen

IP65 tetthetsgrad. Installatør må videre påse at alle koblinger forsegles skikkelig.

## Installazione

1. Assicurarsi che il prodotto sia stato fornito con i componenti elencati alle pagine 4–5; in caso contrario, contattare la concessionaria.
2. Far passare i cavi attraverso la piastra posteriore.
3. Usare due viti per fissare la piastra posteriore alla parete.
4. Usare due viti per fissare la piastra antimanomissione alla parete.
5. Collegare il cavo alla scheda dei circuiti — vedere a pagina 6.
6. Impostare il formato dell'uscita — vedere a pagina 7.
7. Configurare il lettore — vedere a pagina 10.
8. Fissare il lettore alla piastra posteriore con uno scatto e fissarlo con l'ultima vite.
9. Quando tutti i lettori sono installati, accendere l'alimentazione.

 **Note**

- Se viene accesa l'alimentazione mentre il lettore non è correttamente fissato alla parete, viene generata una condizione di manomissione sulla parete.
- Non deformare la piastra posteriore o la piastra antimanomissione durante il montaggio, ad esempio su una scatola, altrimenti potrebbe essere generata una condizione spuria di manomissione sulla parete o di manomissione dell'involucro.
- Montare i lettori a distanza di  $> 1$  m l'uno dall'altro, ad esempio ai lati della porta. Il montaggio su superfici metalliche riduce la portata di lettura.
- Se il lettore viene usato per immettere le informazioni sulle credenziali in modo da armare un sistema, il lettore deve essere collocato a meno di 1 m dalla tastiera o display principale del pannello.
- Per i lettori esterni, usare dispositivi di fissaggio resistenti alla corrosione e applicare del sigillante al silicone sulla piastra posteriore prima del fissaggio alla parete.
- Il MOV (Metal Oxide Varistor/Varistore a ossidi metallici, codice Anglia Components B72207S250K101) deve essere inserito tra i morsetti del dispositivo di bloccaggio per sopprimere le EMF sul retro. Tutti i diodi soppressori inseriti sul circuito da blocco a blocco devono essere rimossi.
- Il formato di uscita e la configurazione del lettore possono essere modificati senza staccare l'alimentazione. Il lettore riavvia automaticamente la nuova configurazione.

## Manomissione del lettore

Se la piastra posteriore viene strappata dalla parete, la piastra antimanomissione rimane attaccata alla parete e viene generata una condizione di **manomissione sulla parete**.

Analogamente, se il lettore viene rimosso dalla piastra posteriore, viene generata una condizione di **manomissione dell'involucro**.

La tensione sulla linea antimanomissione è generalmente bassa. Se viene rilevata una manomissione dell'involucro o sulla parete, la tensione sulla linea antimanomissione diviene alta e il lettore emette 3 segnali acustici lunghi ogni 5 secondi per due minuti, quindi si ferma.

Per cancellare una condizione di manomissione sulla parete, riapplicare la piastra posteriore alla piastra antimanomissione. Per cancellare una condizione di manomissione dell'involucro, riapplicare il lettore alla piastra posteriore.

## Utilizzo

### LED

Rosso	Verde	Rosso / Verde	Giallo
Predefinito	Accesso permesso	Accesso negato	Non usato

### Ricevitore acustico

- Quando viene alimentato o riavviato, il lettore emette 4 rapidi segnali acustici.
- Se specificato, il lettore emette un segnale acustico quando viene presentato un contrassegno.

## Lunghezze dei cavi

Solo controller PAC per porta

Calibro dei cavi	Distanza dal lettore all'unità di controllo	
	PAC 2100 / 2200	PAC 202 / 512
7/0.2 0.34mm <sup>2</sup> 22AWG	750' / 250m	230' / 70m *
16/0.2 0.5mm <sup>2</sup> 20AWG	1500' / 500m	230' / 70m *
32/0.2 1.0mm <sup>2</sup> 18AWG	3000' / 1000m	230' / 70m *

### Note

- Queste cifre (\*) sono per i lettori alimentati dall'unità di controllo. Le distanze dei cavi possono essere aumentate fino a 500 m alimentando localmente i lettori.
- I lettori alimentati localmente devono essere connessi a un alimentatore con limitazione di potenza UL 603 Classe 2 per gli USA, o a un alimentatore con limitazione di potenza ULC S318 Classe 2 per il Canada.
- Se si usano cavi 22AWG / 0,34 mm<sup>2</sup>, torcere e ripiegare i fili prima di crimarli.
- Le distanze massime dei cavi sono inferiori per i lettori impostati in modo da fornire un'uscita Wiegand.

## Specifiche

Portata del lettore	Alimentazione	Corrente
Fino a 100 mm	12V – +24V	< 100mA

### Temperatura

Operativa	Stoccaggio
-40 °C – +66 °C	-40 °C – +66 °C

### Umidità

Funzionamento per 24 ore
10-85% RH @ 30±2°C / 85±4°F
Collaudato al 93% secondo ULC S319.

### Protezione ingresso

IP65 dopo l'installazione. L'installatore deve sigillare adeguatamente tutte le connessioni effettuate.

## **Instalação**

1. Certifique-se de que o produto inclui os itens indicados nas páginas 4–5; caso não inclua contacte o seu revendedor.
2. Coloque os cabos através da placa posterior.
3. Utilize dois parafusos para ligar a placa posterior à parede.
4. Utilize dois parafusos para ligar a placa de interferência à parede.
5. Ligue o cabo à placa de circuitos – consulte a página 6.
6. Defina o formato de saída – consulte a página 7.
7. Configurar o leitor – consulte a página 10.
8. Encaixe o leitor na placa posterior e prenda com o parafuso final.
9. Ligue a alimentação quando todos os leitores estiverem instalados.

## Notas

- Caso a alimentação seja ligada quando o leitor não estiver devidamente colocado na parede, é gerada uma condição de interferência em parede.
- Não distorça a placa posterior ou placa de interferência aquando da montagem, por exemplo, numa caixa posterior. Caso contrário, pode ser gerada uma condição de interferência de caixa / interferência de parede espúria.
- Monte os leitores a uma distância de  $> 1$  m entre si, por exemplo em ambos os lados da porta. A montagem em superfícies metálicas reduzirá o alcance de leitura.
- Caso o leitor esteja a ser usado para introduzir informações de credenciais para armar um sistema, o leitor deverá estar localizado a 1 m do visor ou teclado principal do painel.
- Para leitores exteriores, utilize fixações resistentes à corrosão e aplique vedante em silicone à placa posterior antes de fixar à parede.
- O VOM (Varistor de Óxido Metálico, Componentes Anglia P/N B72207S250K101) fornecido deverá ser colocado nos terminais de alimentação do bloqueio para suprimir qualquer força contra-eletromotriz. Quaisquer díodos de supressão colocados no bloqueio / circuito de bloqueio deverão ser removidos.
- O formato de saída e a configuração do leitor podem ser alterados sem desligar a fonte de alimentação. O leitor reinicia automaticamente com a nova configuração.

## Interferência no leitor

Caso a placa posterior seja retirada da parede, a placa de interferência permanece ligada à parede e é gerada uma condição de **interferência de parede**. Da mesma forma, caso o leitor seja removido da placa posterior, é gerada uma condição **interferência na caixa**.

A tensão na linha de Interferência é normalmente baixa. Caso seja detetada uma interferência de caixa ou interferência de parede, a tensão na linha de interferência torna-se elevada e o leitor emite 3 longos sinais sonoros a cada 5 segundos durante dois minutos, parando de seguida. Para remover uma condição de interferência de parede, volte a colocar a placa posterior na placa de interferência. Para remover uma condição de interferência de caixa, volte a colocar o leitor na placa posterior.

## Utilização

### LEDs

Vermelho	Verde	Vermelho / Verde	Amarelo
Predefinido	Acesso permitido	Acesso negado	Não utilizado

### Dispositivo emissor de sons

- O leitor emite 4 sinais sonoros rápidos quando é ligado ou reiniciado.
- Se especificado, o leitor soa uma vez quando é apresentado um token.

## Comprimentos de cabo

Apenas controladores de porta PAC

Bitola do cabo	Distância do leitor ao controlador	
	PAC 2100 / 2200	PAC 202 / 512
7/0.2 0.34mm <sup>2</sup> 22AWG	750' / 250m	230' / 70m *
16/0.2 0.5mm <sup>2</sup> 20AWG	1500' / 500m	230' / 70m *
32/0.2 1.0mm <sup>2</sup> 18AWG	3000' / 1000m	230' / 70m *

### Notas

- Estes números (\*) são para leitores alimentados a partir do controlador. As distâncias de cabo podem ser aumentadas para 500 m alimentando localmente os leitores.
- Os leitores alimentados localmente devem ser ligados a uma alimentação Classe 2 de potência limitada UL 603 para os E.U.A., ou a uma alimentação Classe 2 de potência limitada ULC S318 para o Canadá.
- Caso utilize cabos 22AWG / 0,34mm<sup>2</sup>, rode os fios e dobre-os sobre si mesmos antes de os inserir nos orifícios.
- As distâncias de cabo máximas serão inferiores para leitores que tenham sido definidos para apresentar a saída Wiegand.



## Especificação

Alcance do leitor	Potência	Corrente
Até 100 mm	12V – +24V	< 100mA

### Temperatura

Funcionamento	Armazenamento
-40°C – +66°C	-40°C – +66°C

### Humidade

Funcionamento durante 24 horas	
10-85% RH @ 30±2°C / 85±4°F	Testado a 93% para ULC S319.

### Proteção contra entradas

IP65 após a instalação. O dispositivo de instalação deverá selar adequadamente quaisquer ligações feitas.

## Asennus

1. Varmista, että tuotteesi on toimitettu sivuilla 4–5 näytetyillä nimikkeillä; jos ei, ota yhteys edustaja.
2. Syötä kaapelit takalevyn läpi.
3. Liitä takalevy seinään kahdella ruuvilla.
4. Liitä ilkivaltalevy seinään kahdella ruuvilla.
5. Liitä kaapeli piirilevyyn – ks. sivu 6.
6. Aseta lähtömuoto – ks. sivu 7.
7. Konfiguroi lukija – ks. sivu 10.
8. Napsauta lukija takalevyyn ja kiinnitä se viimeisellä ruuvilla.
9. Kytke virta päälle, kun kaikki lukijat on asennettu.

### Huomaa

- Jos virta kytketään päälle, kun lukija ei ole kiinnitetty seinään, syntyy seinän ilkivaltaolosuhde.
- Älä väännä takalevyä tai ilkivaltalevyä asennuksen yhteydessä, esim. takakoteloon tai saattaa syntyä väärä seinän ilkivalta / kotelon ilkivaltaolosuhde.
- Asenna lukijat > 1 m toisistaan, esim. oven kummallekin puolelle. Kiinnitys metallipinnoille pienentää lukualuetta.
- Jos lukijaa käytetään antamaan valtuutustiedot järjestelmän virittämiseksi, lukijan on oltava vähintään 1 m paneelin päännäppäimistöä tai näytöstä.
- Ulos asennetuissa lukijoissa, käytä korroosion estäviä kiinnittimiä ja laita takalevyyn silikonitiivistettä ennen sen kiinnittämistä seinään.
- Toimitettu MOV (metallioksidivaristori, Anglia Components, osanro. B72207S250K101) on asennettava lukon sähkösyöttöliitinten välille sähkömagneettisten häiriöiden vaimentamiseksi. Kaikki lukkoon kiinnitetty vaimennusdiodit / lukkopiiri on poistettava.
- Lähtömuoto ja lukijan konfiguraatio voidaan muuttaa irrottamatta sähkösyöttöä. Lukija käynnistyy automaattisesti uudestaan uudella konfiguraatiolla.

## Lukijan ilkivalta

Jos takalevy vedetään irti seinästä, ilkivaltalevy pysyy kiinni seinässä ja syntyy **seinän ilkivaltaolosuhde**. Vastaavasti, jos lukija poistetaan takalevystä, syntyy **kotelon ilkivaltaolosuhde**.

Ilkivaltalinjan jännite on normaalisti pieni. Jos havaitaan kotelon tai seinän ilkivalta, ilkivaltalinjan jännite muuttuu korkeaksi ja lukija antaa 3 pitkää piippausta 5 sekunnin välein kahden minuutin ajan ja lopettaa sitten.

Nollaa seinän ilkivaltaolosuhde kiinnittämällä takalevy uudestaan ilkivaltalevyyn. Nollaa kotelon ilkivaltaolosuhde kiinnittämällä lukija uudestaan takalevyyn.

## Käyttö

### LEDit

Punainen	Vihreä	Punainen / vihreä	Keltainen
Oletus	Pääsy sallittu	Pääsy estetty	Ei käytössä

### Äänimerkinantaja

- Lukija antaa laitettaessa virta päälle tai käynnistettäessä uudelleen 4 nopeaa piippausta.
- Jos määritetty, lukija antaa yhden äänimerkin laitettaessa rahake laitteeseen.

## Kaapelipituudet

Vain PAC-oviohjaimet

Kaapelimita	Etäisyys lukijasta ohjaimen	
	PAC 2100 / 2200	PAC 202 / 512
7/0.2 0.34mm <sup>2</sup> 22AWG	750' / 250m	230' / 70m *
16/0.2 0.5mm <sup>2</sup> 20AWG	1500' / 500m	230' / 70m *
32/0.2 1.0mm <sup>2</sup> 18AWG	3000' / 1000m	230' / 70m *

### **Huomaa**

- Nämä luvut (\*) ovat ohjaimesta virtansa saaville lukijoille. Kaapelipituus voidaan lisätä arvoon 500m paikallisesti sähkösyötetyille lukijoille.
- Paikallisesti sähkösyötetyt lukijat on liitettävä Yhdysvalloissa UL 603 luokan 2 sähkösyöttöön ja Kanadassa ULC S318 luokan 2 sähkösyöttöön.
- Jos käytät 22AWG / 0,34 mm<sup>2</sup> johtoja, kierrä johdot ja käännä ne kaksinkerroin ennen niiden työntämistä pitimiin.
- Kaapelien enimmäispituudet ovat pienemmät lukijoille, jotka on asetettu antamaan Wiegand-lähdön.

## Tekniset tiedot

Lukijan etäisyys	Teho	Virta
Enintään 100 mm	12V – +24V	< 100mA

### Lämpötila

Käyttö	Säilytys
-40 °C – +66 °C	-40 °C – +66 °C

### Suht. kosteus

24 tunnin käyttö	
10-85% RH @ 30±2°C / 85±4°F	Testattu 93 %:ssa ULC S319 varten

### Kotelointi

IP65 asennuksen jälkeen. Asentajan on tiivistettävä riittävästi kaikki tehdyt liitännät.

## SECURITY



## LISTED

UL / ULC Outdoor / Indoor rated.

- UL 294 5th Ed. Attack Class 3 – Access Control Systems Unit
- ULC S319-05 Class 3 – Electronic Access Control Systems
- UL 1610 – Central-Station Burglar-Alarm Units
- ULC S304 – Central and Monitoring Station Burglar Alarm Units
- UL 1076 – Proprietary Burglar Alarm Units and Systems
- ULC C1076 – Proprietary Burglar Alarm Units and Systems
- UL 609 – Local Burglar Alarm Units and Systems
- ULC S303 – Standards for Local Burglar Alarm Units and Systems

### Notes

- This product's compliance to ULC S319 will be invalidated through the use of any add-on, expansion, memory, or other module manufactured or supplied by the manufacturer or manufacturer's representative.
- For UL 609 the reader is not to be used for low battery indication and audible exit / entry delay. The Listed approved keypad is to be used to display these functions.
- This product cannot be used to receive or display acknowledgment signals from central station.



Declaration of Conformity is available on request.

In addition to meeting the minimum CE requirements, this product has been tested to the following:

- EN 50131 – Security Grade 3, Environmental Class IIIA, Type A Fixed Device (per EN 50131-3)
- EN 50133 – Access Point Interface, Recognition Class 2, Environmental Class IIIA, IP65, IK 04
  - EN 50130-4 (per 50131 and 50133)
  - EN 50130-5 (per 50131 and 50133)



Do not discard this product along with other household waste; it must be collected and treated separately.

---

## **FCC**

**FCC ID:** OQLGS3MTM (Mullion) / OQLGS3MTS (Standard)

This device complies with part 15 of the FCC Rules. Operation is subject to the following two conditions: (1) This device may not cause harmful interference, and (2) this device must accept any interference received, including interference that may cause undesired operation.

In compliance with FCC requirement 15.27 no special accessories are required in order to comply with part 15 of the FCC regulations. Changes or modifications not expressly approved by Stanley Security Products could void the user's authority to operate the equipment.

## **IC**

**IC ID:** 7309A-OQLGS3MTM (Mullion) / 7309A-OQLGS3MTS (Standard)

This Class B digital apparatus complies with Canadian ICES-003.

Cet appareil numérique de la classe B est conforme à la norme NMB-003 du Canada.

### **Canadian Point of Contact**

- David P. Jones, President / Paul A. Nickel, Vice President
- Sonitrol Distribution Canada, Inc.  
5875 Kennedy Road  
Mississauga, Ontario L4Z 2G3  
Canada  
Tel: + 1 905-890 7727



Security Products

United Kingdom:

PAC — A Stanley Security Products Business

1 Park Gate Close, Bredbury, Stockport, Cheshire, SK6 2SZ

Contact:

Tel: +44 (0) 161 406 3400

Fax: +44 (0) 161 430 8658

E-mail: [customerservices@stanleysecurityproducts.com](mailto:customerservices@stanleysecurityproducts.com)

Web: [www.stanleysecurityproducts.co.uk](http://www.stanleysecurityproducts.co.uk)

Technical Support:

Tel: (U.K.) 0845 206 3400 (Int.) +44 (0) 161 430 1340

Fax: +44 (0) 161 406 6749

E-mail: [pacsupp@sbdinc.com](mailto:pacsupp@sbdinc.com)

Knowledge Base: [www.stanleysecurityproducts.co.uk/support](http://www.stanleysecurityproducts.co.uk/support)

United States of America:

Stanley Security Products

Contact / Technical Support:

Tel: 800 414-3038

Fax: 800 414-3039

E-mail: [support@stanleypac.com](mailto:support@stanleypac.com)

Web: [www.stanleysecurityproducts.com](http://www.stanleysecurityproducts.com)

Knowledge Base: [www.stanleysecurityproducts.co.uk/support](http://www.stanleysecurityproducts.co.uk/support)

Stanley is a registered trademark of The Stanley Works, Inc. Unless otherwise indicated, the trademarks and logos displayed are the property of Stanley Security Solutions — Europe Ltd and / or their subsidiary companies.