

# PARROT RK8200

Quick start guide  
Guide d'utilisation rapide  
Guía de instalación rápida

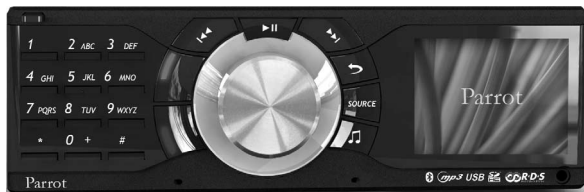

[www.parrot.com](http://www.parrot.com)

software, videos, newsletter, blog ...



## Kit content / Contenu de l'emballage / Contenido del paquete



### Parrot RK8200



Carrying case for faceplate

Étui de transport pour façade

Una funda para transportar el frontal



USB/Mini USB cable

câble USB/Mini USB

cable USB/Mini USB



Release keys

Clés de dégagement

Llaves de extracción



Screw / rubber cap

Vis / capuchon de caoutchouc

Tornillo / funda de caucho

## Parrot RK8200

English.....	p.7
Français.....	p.17
Español.....	p.27
General Information.....	p.37

[www.parrot.com](http://www.parrot.com)

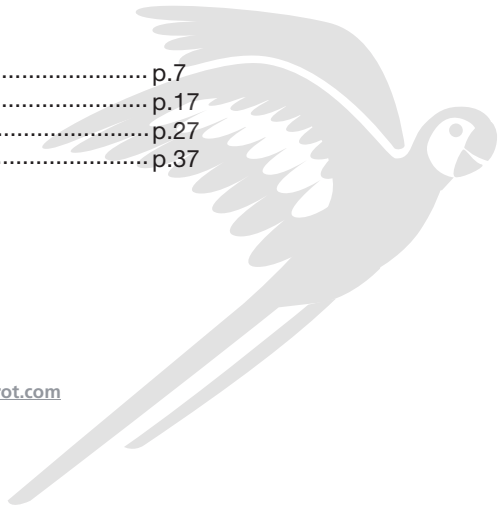

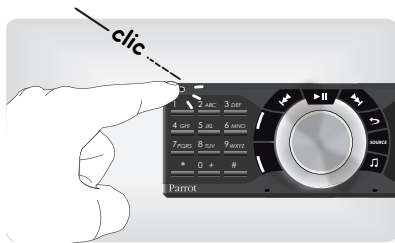

- Removing the face plate
- Enlever la façade amovible
- Quitar el frontal amovible

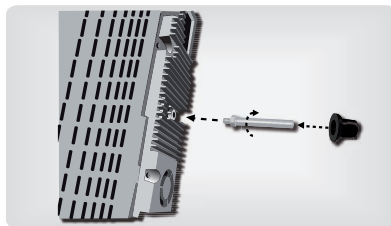

- Installing the fitting screw
- Installer la vis de calage
- Instalar el tornillo de fijación

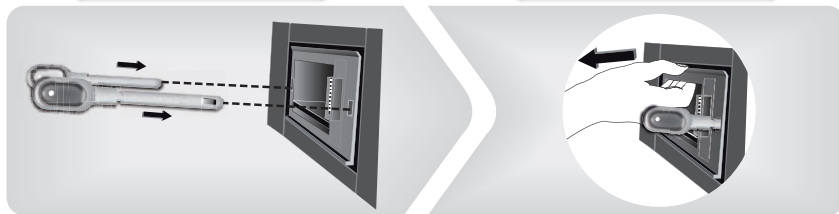

Removing the car stereo / Retirer l'autoradio / Quitar el autoradio

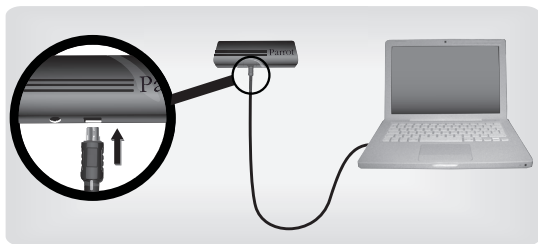
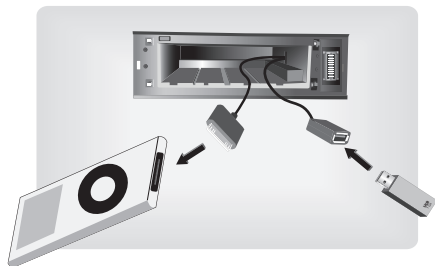



This simplified guide of the Parrot RK8200 gives you the main instructions to easily use this product. For further information, refer to the user guide available on our website [www.parrot.com](http://www.parrot.com).



*The availability of some functionality only depends on your mobile phone.*

► Refer to our website [www.parrot.com](http://www.parrot.com), in the *Compatibility* section, for further information.

<b>Using the PARROT RK8200 for the first time</b> .....	7
Using the anti-theft system.....	7
Installing the PARROT RK8200.....	8
Browsing through the menus.....	10
<b>Connecting a phone via Bluetooth®</b> .....	10
Pairing your phone with the Parrot RK8200.....	10
Connecting your phone to the Parrot RK8200.....	11
<b>Using the Telephony function</b> .....	11
Synchronization of the phonebook.....	11
Receiving a call.....	11
Making a call.....	12
Using the voice recognition function.....	12
<b>Using the Music Function</b> .....	13
Using the Audio Streaming function.....	13
Using the internal memory of the Parrot RK8200.....	14
Using the Parrot RK8200 with an external source.....	14
Using the Parrot RK8200 with an audio cable.....	15
Using the radio function.....	15

## Using the PARROT RK8200 for the first time

### Using the anti-theft system

► Refer to the diagrams p.4.

To avoid any risk of theft, do not forget to remove the faceplate of your Parrot RK8200 when you leave your vehicle. Without this front, the Parrot RK8200 cannot be used.

- To remove the faceplate, press the eject button in the top left.
- To replace the faceplate, put it in front of the car stereo and push it.
- To remove the entire car stereo:
  1. Remove the car stereo's faceplate.
  2. Insert the keys into the appropriate holes until they remain stuck.
  3. Pull the device towards you.



*To properly save the Parrot RK8200 parameters, make sure the device is turned off before removing the face plate.*

### Installing the PARROT RK8200

---

- Refer to the installation diagram on p.9.



*We advise our customers to have the Parrot RK8200 fitted by a professional.*

---

1. Get your previous car stereo out of the dash.  
► Refer to your previous car stereo user guide or contact your car dealer for more information.
2. Insert the mounting bracket and fix it into the dashboard using the bracket mounting tabs.
3. Pull the ends of the wires out of the dashboard through the mounting bracket.
4. Connect the audio and power connectors to the connectors of your Parrot RK8200.  
► If this connection is impossible, you have to obtain an ISO cable to adapt your car radio to the ISO connectors of the Parrot RK8200. Consult our website [www.parrotshopping.com](http://www.parrotshopping.com) for more information.
5. Compare the Parrot RK8200 antenna connector to the antenna connector of your vehicle.  
If an adapter is necessary, contact your car dealer for more information.

6. Check the polarity of your car radio. To do so, turn the ignition off once the Parrot RK8200 is installed: the message "Goodbye!" must be displayed.
  - If it is the case, you can skip to step 7.
  - If it is not the case, it is necessary to inverse the positions of the red and yellow wires. Indeed, the red wire of the power cable must be connected to the permanent 12V, the yellow wire to the 12V ignition and the black wire to the ground. This can be done simply by reversing both terminal spade tags located on the Parrot wiring.



*Do not connect the yellow wire to the permanent 12V, otherwise you can cause the vehicle battery to go flat.*

---

7. Slide the car stereo into the mounting bracket and attach the faceplate.



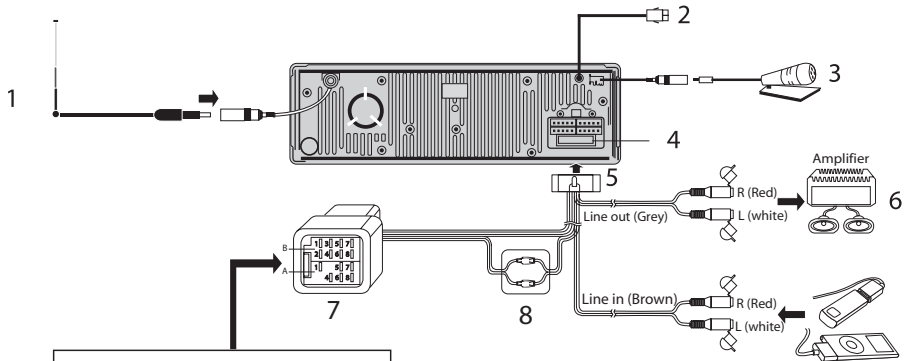

B.





1. Right rear speaker + (purple)
2. Right rear speaker - (purple black)
3. Right front speaker + (grey)
4. Right front speaker - (grey black)
5. Left front speaker + (white)
6. Left front speaker - (white black)
7. Left rear speaker + (green)
8. Left rear speaker - (green black)

A.

1. Tel. Mute (pink)
4. Ignition key +12 V (yellow)
5. AMP/ANT Remote (blue)
6. Illumination (orange)
7. Battery + (red)
8. Ground Lead (black)

1. Car antenna
2. Car accessory
3. External microphone (optional)
4. Fuse 15A
5. Connector
6. External car amplifier
7. ISO plug
8. Terminal bullet

## Browsing through the menus

Buttons	Functions
	<b>Short press</b> : Exit the menu <b>Long press</b> : Turn the Parrot RK8200 in standby mode
	Go back to previous menu
	Select the source of your audio files
	Enter the audio effects menu
	Navigate through the menus <b>Short press</b> : Enter the main menu / confirm the selection

## Connecting a phone via Bluetooth®

If it is the first time you use this phone with the Parrot RK8200, you have to pair both devices. The pairing process is only required once.

You will then only have to connect the Parrot RK8200 with your phone before using the telephony function.

### Pairing your phone with the Parrot RK8200

If you are using your phone with the Parrot RK8200 for the first time :

1. From your phone, search for *Bluetooth* peripherals. Refer to your phone user guide for more information.  
> The *Bluetooth* peripherals list is displayed.
2. When the search is complete, select « Parrot RK8200 ».
3. Enter « 0000 » when the PIN Code is required.  
> A pop-up asking you to confirm the pairing is displayed on the Parrot RK8200 screen.
4. Confirm the pairing on the Parrot RK8200 by pressing the green button.  
> « Pairing successful » is displayed on the Parrot RK8200.  
> You can now connect both devices.

### Connecting your phone to the PARROT RK8200

► If it is the first time you are using your phone with the Parrot RK8200, refer to the “Pairing your device with the Parrot RK8200” section.

If you are using a phone you already paired with the Parrot RK8200:

1. Press the jog dial to access the main menu, then select **Bluetooth > Connect Phone** or press the jog dial for 2 seconds if you are in inactive mode.
    - > The list of the devices paired with the Parrot RK8200 is displayed.
  2. Select the device you want to use and press the jog dial.
    - > Both devices are connected.
    - > You can now use the telephony function of the Parrot RK8200 or send music files via *Bluetooth*.
- Refer to the “Using the telephony function” section for more information.

### **Using the Telephony function**

Before using your Parrot RK8200 telephony function, you first have to connect both devices. If you are using this device for the first time, you will have to pair both devices before connecting them.

► Refer to the “Connecting a phone via Bluetooth” section for more information.

### Synchronization of the phonebook





With some *Bluetooth* phones, the phonebook is automatically synchronized in the kit's memory. If your phone doesn't support automatic synchronization, you can also use the Object Push function of your phone to send contacts from your mobile to the car kit via *Bluetooth*. To do so:

1. From the main menu, select **Phone > Receive contacts**.
  - > « Waiting for contact » is displayed on the screen of the Parrot RK8200.
2. Refer to your phones' user guide for more information about sending contacts via Object Push.

### Receiving a call

A pop-up is displayed on the screen of the Parrot RK8200 to inform you of an incoming call.

- Press the green key to accept this call. Then, press the red key to end the call.
- Press the red key to reject this call.

Buttons	Functions
	<p><b>Short press :</b></p> <ul style="list-style-type: none"> <li>- Answer an incoming call</li> <li>- Make a call</li> <li>- Use the voice recognition function</li> <li>- Transfer an ongoing call on the phone (discreet mode)</li> </ul> <p><b>Long press :</b> call the last number dialed</p>
	<ul style="list-style-type: none"> <li>- Hang up</li> <li>- Reject an incoming call</li> <li>- Exit the voice recognition menu</li> </ul>
	<p><b>Short press :</b> dial a number</p> <p><b>Long press :</b> use the Speed Dialling function*</p>
	<p>Adjust the volume</p>
	<p>* To associate a number to a contact, press the jog dial and select Phone &gt; Speed dialing.</p>

### Making a call

- If the contact you want to call is in the phonebook of the phone connected to the Parrot RK8200:

1. Press the jog dial to enter the main menu and select **Phonebook**.  
> You access the phonebook of the connected phone.



*You first have to synchronize the phonebook of the mobile phone on the Parrot RK8200's memory.*

2. Select the contact and press the jog dial to make the call.

- If the contact you want to call is not in the phonebook of the phone connected to the Parrot RK8200:

1. Dial your contact phone number using your phone or the numerical pad of the Parrot RK8200.
2. Press the green button.

### Using the voice recognition function

- To launch the voice recognition function, hold down the green button.
- The Parrot RK8200 allows you to record the keywords: "general", "mobile", "work", "home", and "other". These keywords allow you to choose the phone number to call if

the contact has more than one phone number. To record the keywords:

1. Press the jog dial and select **Phone > Voice commands > Keywords**.
  2. Select the keyword you want to record and press the jog dial to start recording.
  3. Follow the prompts given by the Parrot RK8200.
- The Parrot RK8200 also allows you to add a voice tag to a contact. To do so:
    1. Press the jog dial to enter the menu and select **Phone > Contact management**.
    2. Select the contact to which you want to add a voice tag and press the jog dial.
    3. Select the **Add Voice tag** option to start recording.
    4. Follow the prompts given you by the Parrot RK8200.



- *You will have to record each keyword twice to obtain a better recognition.*
- *Record the keywords with a monotonous voice to improve the voice recognition feature efficiency.*

## Using the Music Function

Press the **SOURCE** button repeatedly to select the source of your music files.

► *Refer to the diagrams p.5.*

### Using the Audio Streaming function

1. Press the jog dial to access the main menu and select **Bluetooth audio**.
  - > The list of the devices paired with the Parrot RK8200 and compatible with the audio streaming function is displayed.
  - > If the device you want to use is already in this list, go directly to step 5.
2. If you are using a device that has not been already paired with the Parrot RK8200, select the **Pair new** option.
  - > The list of the available Bluetooth peripherals is displayed.
3. Select your device and press the jog dial.
4. Enter "0000" on your phone/audio player when you are prompted to do so.
5. Select your device and press the jog dial.
  - > You can now start playing the track on your phone / audio player.
  - > The sound comes through the speakers of your vehicle.



*Depending on the model of your phone, the connexion between the phone and the Parrot RK8200 may only be possible from your phone menu.*

### **Using the internal memory of the Parrot RK8200**

The Parrot RK8200 has an internal memory of 1GB. You can use this internal memory to store music files. To do so:

1. Connect the Parrot RK8200 to your computer using the provided USB/mini USB cable.
2. Copy your music files in MP3 or WMA formats as if it was an USB flash drive.

To get to the music files stored in the internal memory of the Parrot RK8200 :

1. Press the **SOURCE** button repeatedly to select the Internal Memory contents.
2. Use the jog dial to browse the internal memory of the Parrot RK8200 and press the jog dial to enter a directory or start playback of the selected music file.



*The USB cable and the docking cable for iPod are located behind the removable faceplate. Use this place for your iPod or mass storage peripheral.*

### **Using the Parrot RK8200 with an external source**

1. Connect your external source to the Parrot RK8200:
  - Use the USB cable if your peripheral is an MP3 player or an USB key.
  - Use the docking cable for iPod if your peripheral is an iPod.
  - Insert the SD card into the appropriate slot.
2. Depending on the available peripherals, press the **SOURCE** button repeatedly to select:
  - **USB** to listen to the music files stored in the USB mass storage peripheral.
  - **SD** to listen to the music files stored in the SD card.
  - **iPod** to listen to the music files stored in an iPod.
3. Press the jog dial to access the content of the selected source.
  - If the tags of your audio files are correctly defined or if the device connected to the Parrot RK8200 is an iPod, select one of these classification features: playlist, artist, album, songs, genres and years, and press the jog dial.
  - If the tags of your audio files are not defined:
    - a. Select **Browse by directory** and use the jog dial to browse through the content of your audio player.
    - b. Press the jog dial to play the selected music file.

### Using the Parrot RK8200 with an audio cable

The Parrot RK8200 allows you to listen to music files from another type of audio player such as a CD player. To do so:

1. Connect your audio player using a Jack/Jack cable (not provided) into the jack socket on the front of the faceplate.



*You can also use the Line In connector located at the back of the Parrot RK8200.*







2. Press the **SOURCE** button repeatedly to access the **Line In** source.
3. Launch the playback from your audio player.  
> The sound is directly streamed through the speakers of your vehicle.
4. Press the  button to choose the back or front line connexion.

### Using the Radio Function

1. Press the **SOURCE** button repeatedly to select **Tuner**.
2. Press the Previous/Next buttons to change manually the radio frequency.



*If you want to memorize the selected frequency*  
 a) Press the  button and select the **Store New** option.  
 b) Select a place and press the jog dial to confirm.

Buttons	Functions
	Select the audio source
	Enter the audio parameters
	Adjust the volume
	- Pause / Resume playback. - Mute / Unmute in Tuner mode.
	<b>Short press</b> : go back to the beginning of the track / Get to the previous track <b>Long press</b> : fast-rewind during a track
	<b>Short press</b> : go to the next track <b>Long press</b> : fast-forward during a track
	<b>Short press</b> : Change the frequency manually. <b>Long press</b> : Tune to the next available station.





# Français

Ce guide simplifié du Parrot RK8200 vous donne les instructions principales qui vous permettront d'utiliser facilement cet appareil. Pour plus d'informations, consultez le guide utilisateur disponible sur notre site web [www.parrot.com](http://www.parrot.com).



*L'utilisation de certaines fonctionnalités dépend uniquement de votre téléphone.*

► Consultez notre site web [www.parrot.com](http://www.parrot.com), section *Compatibilité pour plus d'informations.*

<b>Utiliser le Parrot RK8200 pour la 1ère fois.....</b>	17
Utiliser le système antivol.....	17
Installer le Parrot RK8200.....	18
Naviguer dans les menus.....	20
<b>Connecter un téléphone par Bluetooth @.....</b>	20
Jumeler un téléphone au Parrot RK8200.....	20
Connecter un téléphone au Parrot RK8200.....	21
<b>Utiliser la fonction téléphonie.....</b>	21
Synchroniser le répertoire du téléphone.....	21
Recevoir un appel.....	22
Envoyer un appel.....	22
Utiliser la fonction reconnaissance vocale.....	23
<b>Utiliser la fonction Musique.....</b>	23
Utiliser la fonction streaming Audio.....	23
Utiliser la mémoire interne du Parrot RK8200.....	24
Utiliser le Parrot RK8200 avec une source externe.....	24
Utiliser l'entrée Ligne du Parrot RK8200.....	25
Utiliser la fonction radio.....	25

## Utiliser le Parrot RK8200 pour la 1ère fois

### Utiliser le système antivol

► Consultez les schémas p.4.

Afin d'éviter les risques de vol, pensez à enlever la façade de votre Parrot RK8200 lorsque vous quittez votre véhicule. Sans cette façade, le Parrot RK8200 n'est pas fonctionnel.

- Pour retirer la façade, appuyez sur le bouton d'éjection en haut à gauche.
- Pour remettre la façade en place, positionnez-la en face de l'autoradio et enfoncez.
- Pour retirer l'autoradio de l'habitacle :
  1. Retirez la façade.
  2. Introduisez les clés dans les emplacements adéquats jusqu'à ce qu'elles restent bloquées.
  3. Tirez sur l'appareil.



*Afin de sauvegarder correctement les paramètres du Parrot RK8200, assurez-vous que l'appareil soit éteint avant de retirer la façade.*

## Installer le Parrot RK8200

- Consultez le schéma d'installation p.19.



*Nous vous recommandons de faire appel à un professionnel pour cette installation.*

1. Retirez l'autoradio d'origine de votre véhicule.

► Consultez la notice d'utilisation de votre autoradio ou contactez votre concessionnaire pour plus d'informations.

2. Insérez le support de montage et fixez-le dans l'habitacle en rabattant les languettes.

3. Tirez les câbles vers l'extérieur du tableau de bord à travers le support de montage.

4. Reliez les connecteurs audio et alimentation de votre véhicule aux connecteurs de votre Parrot RK8200.

► Si cette connexion est impossible, alors l'utilisation d'un adaptateur ISO est nécessaire afin d'adapter le Parrot RK8200 à la connectique spécifique de votre véhicule. Consultez notre site web <http://www.parrotshopping.com> si vous souhaitez vous procurer un câble adaptateur ISO.

5. Comparez le connecteur de l'antenne du Parrot Rk8200 et celui de votre véhicule.

► Si l'utilisation d'un adaptateur antenne est nécessaire, contactez un professionnel de l'automobile pour plus

d'informations.

6. Vérifiez la polarité de l'alimentation de votre autoradio.

Pour cela, coupez le contact de votre véhicule une fois le Parrot RK8200 installé : le message « Au revoir » doit alors s'afficher à l'écran.

- Si c'est le cas, vous avez terminé l'installation du Parrot RK8200 : vous pouvez passer à l'étape 6.
- Si ce n'est pas le cas, vous devez inverser les positions des fils rouge et jaune. En effet, le fil rouge du câble d'alimentation doit être connecté au 12V permanent, le fil jaune au 12V après-contact et le fil noir à la masse. Cette opération s'effectue simplement en inversant les deux cosses situées sur le câblage Parrot.



*Ne connectez pas le fil jaune au 12V permanent, vous risqueriez de provoquer la décharge de la batterie du véhicule.*

7. Insérez l'autoradio dans le support de montage et placez la façade.

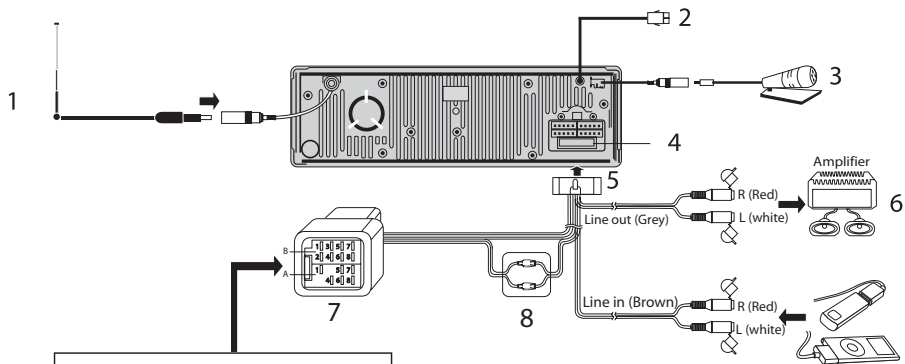

B.





1. Right rear speaker + (purple)
2. Right rear speaker - (purple black)
3. Right front speaker + (grey)
4. Right front speaker - (grey black)
5. Left front speaker + (white)
6. Left front speaker - (white black)
7. Left rear speaker + (green)
8. Left rear speaker - (green black)

A.

1. Tel. Mute (pink)
4. Ignition key +12 V (yellow)
5. AMP/ANT Remote (blue)
6. Illumination (orange)
7. Battery + (red)
8. Ground Lead (black)

1. Car antenna
2. Car accessory
3. External microphone (optional)
4. Fuse 15A
5. Connector
6. External car amplifier
7. ISO plug
8. Terminal bullet

## Naviguer dans les menus

Bouton	Fonctions
	<b>Appui court</b> : Sortir du menu <b>Appui long</b> : Mettre le Parrot RK8200 en veille
	Revenir au menu précédent
	Sélectionner la source des fichiers audio
	Accéder aux paramètres audio
	Naviguer dans les menus <b>Appui court</b> : Accéder au menu principal / valider la sélection

## Connecter un téléphone par Bluetooth®

Avant d'utiliser le Parrot RK8200 avec votre téléphone, vous devez connecter les deux appareils.

Si c'est la 1ère fois que vous utilisez ce téléphone avec le Parrot RK8200, vous devez tout d'abord effectuer un jumelage des deux appareils : lorsque les deux appareils se seront détectés mutuellement, il ne sera plus nécessaire de procéder à cette opération.

### Jumeler un téléphone au PARROT RK8200

Si vous utilisez cet appareil avec le Parrot RK8200 pour la première fois :

1. Depuis votre téléphone, lancez une recherche de périphériques *Bluetooth*. Consultez la notice de votre lecteur audio pour plus d'informations.  
> La liste des périphériques *Bluetooth* s'affiche.
2. Une fois la recherche terminée, sélectionnez « Parrot RK8200 ».
3. Entrez « 0000 » lorsque le code PIN vous est demandé.  
> Une pop-up vous demandant de confirmer le jumelage s'affiche sur l'écran du Parrot RK8200.
4. Appuyez sur la touche verte pour accepter le jumelage.  
> Le Parrot RK8200 affiche « Jumelage réussi ».  
> Vous pouvez maintenant connecter les 2 appareils.

### Connecter un téléphone au PARROT RK8200

Connectez votre téléphone si vous avez déjà utilisé votre appareil *Bluetooth* avec le Parrot RK8200 et si vous avez donc déjà procédé au jumelage des 2 appareils.

► *Sinon, consultez la section « Jumeler un téléphone au Parrot RK8200 ».*

1. Appuyez sur la molette pour accéder au menu principal, sélectionnez **Bluetooth > Connecter téléphone** ou appuyez 2 secondes sur la molette si vous êtes en mode inactif.

> La liste des appareils jumelés avec le Parrot RK8200 s'affiche.

2. Sélectionnez l'appareil que vous souhaitez utiliser et appuyez sur la molette.  
> La connexion entre les 2 appareils s'effectue.  
> Vous pouvez maintenant utiliser la fonction téléphonie du Parrot RK8200.

► *Consultez la section « Utiliser la fonction téléphonie » pour plus d'informations.*

### Utiliser la fonction Téléphonie





Avant d'utiliser la fonction téléphonie de votre Parrot RK8200, vous devez tout d'abord connecter votre téléphone/PDA à ce dernier. Si vous utilisez cet appareil pour la 1ère fois, vous devez auparavant passer par la phase de jumelage.

► *Consultez la section « Connecter un téléphone par Bluetooth » pour plus d'informations.*

### Synchroniser le répertoire du téléphone

Avec certains téléphones *Bluetooth*, le répertoire du téléphone est automatiquement synchronisé dans la mémoire du kit. Si votre téléphone ne supporte pas la synchronisation automatique, vous pouvez aussi utiliser la fonctionnalité Object Push de votre téléphone afin d'envoyer des contacts de votre téléphone vers l'autoradio par *Bluetooth*. Pour cela :

1. Dans le menu principal du Parrot RK8200, sélectionnez **Téléphone > Recevoir contacts**.  
> «Attente d'un contact» s'affiche sur l'écran.
2. Consultez la notice de votre téléphone pour connaître la procédure d'envoi de contacts par Object Push.

Bouton	Fonctions
	<p><b>Appui court :</b></p> <ul style="list-style-type: none"> <li>- Répondre à un appel entrant</li> <li>- Initier un appel</li> <li>- Lancer la reconnaissance vocale</li> <li>- Transférer une communication en cours sur le téléphone (mode discret)</li> </ul> <p><b>Appui long :</b> Initier un appel vers le dernier numéro appelé</p>
	<ul style="list-style-type: none"> <li>- Raccrocher</li> <li>- Refuser un appel entrant</li> <li>- Sortir du mode Reconnaissance vocale</li> </ul>
	<p><b>Appui court :</b> Composer un numéro</p> <p><b>Appui long :</b> Utiliser la fonction de numérotation abrégée*</p>
	Modifier le volume
	* Pour associer un numéro à un contact, appuyez sur la molette et sélectionnez <b>Téléphone &gt; Numérotation abrégée.</b>

### Recevoir un appel

Lors d'un appel entrant, une pop up apparait sur l'écran du Parrot RK8200 pour vous informer de ce nouvel appel.

- Si vous souhaitez accepter cet appel, appuyez sur la touche verte. Appuyez ensuite sur la touche rouge pour terminer l'appel.
- Si vous souhaitez refuser cet appel, appuyez sur la touche rouge.

### Emettre un appel

- Si le contact que vous souhaitez appeler se trouve dans le répertoire du téléphone connecté au Parrot RK8200:

1. Appuyez sur la molette pour accéder au menu principal puis sélectionnez **Répertoire.**



*Vous devez au préalable avoir synchronisé le répertoire du téléphone dans la mémoire de l'appareil.*

2. Sélectionnez le contact et appuyez sur la molette.

- Si le contact que vous souhaitez appeler ne se trouve pas dans le répertoire du téléphone connecté au Parrot RK8200:

1. Composez le numéro du contact en utilisant votre téléphone ou le clavier numérique du Parrot RK8200.
2. Appuyez sur le bouton vert pour lancer l'appel.

### Utiliser la fonction reconnaissance vocale

- Pour lancer la fonction de reconnaissance vocale, appuyez 2 secondes sur le bouton vert.
- Le Parrot RK8200 vous permet d'enregistrer les mots clés : général, mobile, travail, maison et autre. Ces mots clés permettent de choisir le numéro de téléphone à appeler dans le cas de contacts ayant plusieurs numéros de téléphone. Pour les enregistrer :
  1. Appuyez sur la molette et sélectionnez **Téléphone > Commandes vocales > Mots-clés**.
  2. Sélectionnez le mot clé que vous souhaitez enregistrer et appuyez sur la molette centrale.
  3. Suivez les instructions énoncées.
- Le Parrot RK8200 vous permet d'ajouter une empreinte vocale à vos contacts. Pour les enregistrer :
  1. Appuyez sur la molette et sélectionnez **Téléphone > Gestion des contacts**.
  2. Sélectionnez le contact et appuyez sur la molette.
  3. Sélectionnez l'option **Ajouter empreinte vocale**.
  4. Suivez les instructions énoncées.



Enregistrez les mots clés avec un ton monocorde afin de garantir une efficacité optimale de la fonction de reconnaissance vocale.

### Utiliser la fonction Musique

Sélectionnez la source de vos fichiers audio en appuyant plusieurs sur la touche **SOURCE** jusqu'à obtenir la source souhaitée.

► Voir schémas p.5.

### Utiliser la fonction Streaming Audio

1. Appuyez sur la molette pour accéder au menu principal et sélectionnez **Audio Bluetooth**.
  - > La liste des appareils jumelés au Parrot RK8200 et compatibles avec la fonction Streaming Audio apparaît.
  - > Si l'appareil que vous souhaitez utiliser se trouve dans cette liste, passez directement à l'étape 5.
2. Si vous utilisez un appareil non jumelé au Parrot RK8200, sélectionnez l'option « **Jumeler nouveau** ».
  - > La liste des périphériques Bluetooth disponibles apparaît.
3. Sélectionnez votre appareil et appuyez sur la molette.
4. Entrez « 0000 » sur votre téléphone / lecteur audio lorsqu'un code de jumelage vous est demandé.
5. Sélectionnez votre appareil et appuyez sur la molette.
  - > Vous pouvez maintenant lancer la lecture d'un fichier musical sur votre téléphone.



*En fonction du modèle de votre téléphone, la connexion entre votre appareil et le Parrot RK8200 peut n'être possible qu'à partir du téléphone.*

### **Utiliser la mémoire interne du PARROT RK8200**

Le Parrot RK8200 dispose d'une mémoire interne de 1 Go que vous pouvez utiliser pour stocker des fichiers musicaux. Pour cela :

1. Connectez le Parrot RK8200 sur votre PC en utilisant le câble USB/mini USB fourni.
2. Copiez vos fichiers musicaux aux formats MP3, WMA comme s'il s'agissait d'une clé USB.

Pour accéder ensuite aux fichiers musicaux transférés dans la mémoire interne du Parrot RK8200 :

1. Appuyez sur **SOURCE** jusqu'à la source **Mémoire interne**.
2. Utilisez la molette pour naviguer dans la mémoire du Parrot RK8200 et appuyez sur la molette pour entrer dans un dossier ou lancer la lecture d'un fichier musical.

### **Utiliser le PARROT RK8200 avec une source externe**

1. Connectez votre périphérique de stockage au Parrot RK8200. Pour cela :
  - Utilisez le câble USB si votre périphérique est un baladeur MP3 ou une clé USB.
  - Utilisez le câble pour iPod si votre périphérique

est un iPod.

- Insérez la carte SD dans l'emplacement prévu à cet effet.



*Le câble USB et le câble pour iPod sont accessibles derrière la façade amovible. Vous pourrez ensuite profiter de cet emplacement comme d'un espace de rangement pour vos périphériques.*

2. Appuyez sur la touche **SOURCE** pour sélectionner, en fonction des périphériques connectés, la provenance des fichiers musicaux.
  - Sélectionnez **USB** pour accéder aux fichiers musicaux stockés sur votre périphérique de stockage de masse USB.
  - Sélectionnez **iPod** pour accéder aux fichiers musicaux stockés sur votre iPod.
  - Sélectionnez **SD** pour accéder aux fichiers musicaux stockés sur votre carte SD.
3. Appuyez sur la molette pour accéder au contenu de la source sélectionnée.
  - Si les tags de vos fichiers audio sont correctement définis, sélectionnez un des critères de classement et appuyez sur la molette.
  - Si les tags de vos fichiers audio ne sont pas définis :
    - a. Sélectionnez **Parcourir par répertoire**.
    - b. Utilisez la molette pour sélectionner puis lancer la lecture d'un fichier musical.



### Utiliser l'entrée Ligne du Parrot RK8200

Le Parrot RK8200 vous permet d'écouter les fichiers provenant d'un lecteur audio non compatible *Bluetooth* et n'étant pas équipé d'une sortie USB (lecteur CD). Pour cela :

1. Connectez le lecteur audio à la prise Jack de la façade amovible en utilisant un câble Jack/Jack (non fourni).



*Vous pouvez également utiliser la connexion RCA située à l'arrière du Parrot RK8200.*

2. Appuyez sur le bouton **SOURCE** jusqu'à la source « **Entrée ligne** ».
3. Lancez la lecture depuis votre lecteur audio.
4. Appuyez sur le bouton  pour choisir la connexion entrée ligne avant ou la connexion RCA arrière.





### Utiliser la fonction Radio

1. Appuyez sur la touche **SOURCE** jusqu'à **Radio**.
2. Utilisez les touches Next/Previous pour sélectionner une fréquence.



*Si vous souhaitez mémoriser une fréquence :*

- a) Appuyez sur  et sélectionnez **Enregistrer nouveau**.
- b) Sélectionnez un emplacement et appuyez à nouveau sur la molette pour confirmer.

Bouton	Fonctions
	Sélectionner la source des fichiers audio
	Accéder aux paramètres audio
	Modifier le volume
	- Stopper / Reprendre la lecture - Couper le son en mode Radio
	<b>Appui court</b> : Revenir au début du morceau / Revenir au morceau précédent. <b>Appui long</b> : Effectuer un retour rapide
	<b>Appui court</b> : Passer au morceau suivant <b>Appui long</b> : Effectuer une avance rapide.
	<b>Appui court</b> : Modifier la fréquence manuellement. <b>Appui long</b> : Lancer une recherche automatique de stations .



Este manual de usuario del Parrot RK8200 le da las principales instrucciones para utilizar fácilmente este producto. Para obtener más información, consulte nuestro sitio web [www.parrot.com](http://www.parrot.com).



*El funcionamiento de algunas funciones depende únicamente de su teléfono.*

► Consulte la pestaña *Compatibilidad de nuestro sitio web* [www.parrot.com](http://www.parrot.com), para más información.

<b>Utilizar el Parrot RK8200 por primera vez.....</b>	<b>27</b>
Sistema antirrobo.....	27
Instalar el Parrot RK8200.....	28
Navegar por los menús.....	30
<b>Conectar un teléfono mediante Bluetooth ®.....</b>	<b>30</b>
Enlazar un aparato al Parrot RK8200.....	30
Conectar un teléfono al Parrot RK8200.....	31
<b>Utilizar el modo Teléfono.....</b>	<b>31</b>
Sincronizar la agenda del teléfono.....	31
Recibir una llamada.....	32
Realizar una llamada.....	32
Utilizar la función Reconocimiento de voz.....	33
<b>Utilizar el modo Música.....</b>	<b>33</b>
Utilizar la función Streaming Audio .....	33
Utilizar la memoria interna del Parrot RK8200.....	34
Utilizar el Parrot RK8200 con fuente externa .....	34
Utilizar la entrada de línea del Parrot RK8200 .....	35
Utilizar la función Radio .....	35

## Utilizar el PARROT RK8200 por primera vez

### Sistema antirrobo

► Vea el esquema p.4.

Para evitar cualquier riesgo de robo, no olvide quitar el frontal de su Parrot RK8200 al salir de su vehículo. El Parrot RK8200 no funciona sin este frontal.

- Para quitar el frontal, pulse el botón de liberación ubicado arriba y a la izquierda.
- Para poner el frontal, póngalo frente al autorradio e insértelo.
- Para sacar el autorradio del habitáculo:
  1. Quite el frontal.
  2. Introduzca las llaves en los emplazamientos adecuados hasta que queden bloqueadas.
  3. Saque el aparato.



*Para guardar correctamente los parámetros del Parrot RK8200, asegúrese de que el aparato se apague antes de quitar el frontal.*

## Instalar el Parrot RK8200

---

► Consulte el esquema de instalación de la página 29.



*Le recomendamos referirse a un profesional para esta instalación.*

---

1. Extraiga el autorradio de origen de su vehículo. Consulte el manual de instrucciones de su autorradio o póngase en contacto con su concesionario para más información.
2. Inserte el marco de montaje y fíjelo en la abertura doblando las lengüetas de montaje.
3. Saque los cables hacia fuera del salpicadero, a través del marco de montaje.
4. Conecte los cables de audio y de alimentación de su vehículo a los conectores del Parrot RK8200.  
► *Si no logra conectarlos, necesita un adaptador ISO para que el Parrot RK8200 se adapte a los conectores específicos de su vehículo. Consulte nuestro sitio web <http://www.parrotshopping.com> si desea comprar un cable adaptador ISO o acuda a su distribuidor habitual.*
5. Compare el conector de la antena del Parrot RK8200 con el de su vehículo. Si necesita utilizar un adaptador de antena, póngase en contacto con un profesional del automóvil para obtener más información.

6. Compruebe la polaridad de la alimentación de su autorradio. Para hacer esto, apague el contacto de su vehículo tras haber instalado el Parrot RK8200: el mensaje

« Adiós » debe aparecer en la pantalla.

- Si es el caso, la instalación de su Parrot RK8200 está correcta: vaya directamente al paso 7.
- Si no es el caso, tiene que invertir las posiciones de los cables rojo y amarillo. En efecto, el cable rojo del cable de alimentación debe ser conectado al 12V permanente, el cable amarillo al 12V bajo llave y el negro a la tierra. Esto se realiza simplemente invirtiendo los dos terminales ubicados en el cableado Parrot.



*No conecte el cable amarillo al 12V permanente, correría el riesgo de agotar la batería del vehículo.*

---

7. Inserte el autorradio en el marco de montaje y coloque el frontal.

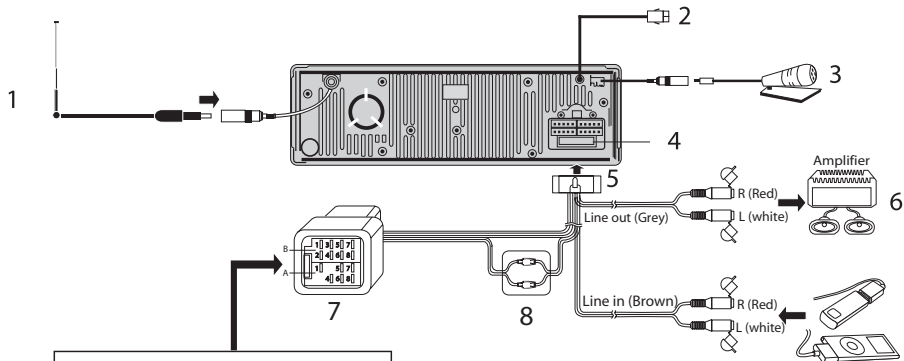

B.





1. Right rear speaker + (purple)
2. Right rear speaker - (purple black)
3. Right front speaker + (grey)
4. Right front speaker - (grey black)
5. Left front speaker + (white)
6. Left front speaker - (white black)
7. Left rear speaker + (green)
8. Left rear speaker - (green black)

A.

1. Tel. Mute (pink)
4. Ignition key +12 V (yellow)
5. AMP/ANT Remote (blue)
6. Illumination (orange)
8. Ground Lead (black)

1. Car antenna
2. Car accessory
3. External microphone (optional)
4. Fuse 15A
5. Connector
6. External car amplifier
7. ISO plug
8. Terminal bullet

## Navegar por los menús

Botones	Funciones
	<b>Pulsación corta:</b> salir del menú <b>Pulsación larga:</b> Activar el modo Standby del Parrot RK8200
	Regresar al menú anterior
	Seleccionar la fuente de su música
	Entrar en el menú de los efectos de audio
	Navegar por los menús <b>Pulsación corta:</b> entrar en el menú principal / validar la selección

## Conectar un teléfono mediante Bluetooth®

Antes de utilizar el Parrot RK8200 con su teléfono, hay que conectar ambos aparatos.

Si se trata de la primera vez que utiliza este equipo con el Parrot RK8200, primero debe enlazar ambos aparatos. El proceso de enlace se requiere solamente una vez.

### Enlazar un aparato al PARROT RK8200

Si es la primera vez que utiliza su equipo con el Parrot RK8200:

- Desde su teléfono, inicie una búsqueda de dispositivos *Bluetooth*.  
Consulte el manual de usuario de su teléfono para obtener más información.  
> La lista de los dispositivos *Bluetooth* aparece.
- Una vez finalizada la búsqueda, seleccione "Parrot RK8200".
- Introduzca "0000" cuando se requiere el código PIN.  
> Una ventana emergente aparece en la pantalla del Parrot RK8200 para confirmar el enlace.
- Pulse la tecla verde para aceptar el enlace.  
> En el Parrot RK8200 aparece "Enlace finalizado con éxito".  
> Ahora puede conectar ambos aparatos.

## **Conectar un teléfono al PARROT RK8200**

Conecte su teléfono si ya ha utilizado este equipo *Bluetooth* con el Parrot RK8200.

► *Si no es el caso, consulte la sección "Enlazar un teléfono al Parrot RK8200".*

1. Pulse la rueda para acceder al menú principal y seleccione **Bluetooth > Conectar Teléfono** o mantenga pulsada la rueda durante 2 segundos si está en modo inactivo.
    - > Aparece la lista de los aparatos enlazados con el Parrot RK8200.
  2. Seleccione el teléfono que desea utilizar y pulse la rueda.
    - > La conexión entre ambos aparatos se realiza.
    - > Ahora puede utilizar la función Teléfono.
- *Consulte la sección "Utilizar el modo Teléfono" para más información.*

## **Utilizar el modo Teléfono**





Antes de utilizar esta función, primero debe conectar su teléfono / PDA al Parrot RK8200. Si utiliza este equipo por primera vez, deberá enlazar ambos aparatos antes de conectarlos.

► *Consulte la sección "Enlazar un teléfono al Parrot RK8200" para obtener más información.*

### **Sincronizar la agenda del teléfono**

Con algunos teléfonos *Bluetooth*, la agenda del teléfono se sincroniza automáticamente en la memoria del kit. Si no es el caso, puede utilizar la función Object Push de su teléfono para enviar contactos de su teléfono hacia el autorradio mediante *Bluetooth*. Para hacer esto:

1. Desde el menú principal del Parrot RK8200, seleccione **Teléfono > Recibir contactos**.
  - > "Espera de un contacto" aparece en la pantalla.
2. Consulte el manual de usuario de su teléfono para conocer el proceso de envío de contactos mediante Object Push.

Botones	Funciones
	<p><b>Pulsación corta:</b></p> <ul style="list-style-type: none"> <li>- Contestar a una llamada</li> <li>- Realizar una llamada</li> <li>- Utilizar la función Reconocimiento de voz</li> <li>- Pasar una comunicación activa al teléfono (modo discreto)</li> </ul> <p><b>Pulsación larga:</b></p> <ul style="list-style-type: none"> <li>- Llamar al último número marcado</li> </ul>
	<ul style="list-style-type: none"> <li>- Colgar</li> <li>- Rechazar una llamada</li> <li>- Salir del modo Reconocimiento de voz</li> </ul>
	<p><b>Pulsación corta:</b> marcar un número</p> <p><b>Pulsación larga:</b> utilizar la función de marcación rápida*</p>
	<p>Ajustar el volumen</p>
	<p>* Para asociar un número a un contacto, pulse la rueda y seleccione <b>Teléfono &gt; Marcación rápida</b>.</p>

### Recibir una llamada

Una ventana emergente aparece en la pantalla del Parrot RK8200 para indicarle la recepción de una llamada entrante.

- Si desea aceptar esta llamada, pulse la tecla verde. Después, pulse la tecla roja para acabar la comunicación.
- Si desea rechazar esta llamada, pulse la tecla roja.

### Realizar una llamada

- Si el contacto que desea llamar está memorizado en la agenda del teléfono conectado al Parrot RK8200:

1. Pulse la rueda para acceder al menú principal y seleccione **Agenda**.  
> Entra en la agenda del teléfono conectado.



*Previamente, debe sincronizar la agenda del teléfono en la memoria del aparato.*

2. Seleccione el contacto y pulse la rueda para realizar la llamada.

- Si el contacto que desea llamar no está en la agenda del teléfono conectado al Parrot RK8200:

1. Marque el número de teléfono del contacto que desea llamar directamente desde su teléfono o bien desde el teclado numérico del Parrot RK8200.
2. Pulse la tecla verde para realizar la llamada.



### Utilizar la función Reconocimiento de voz

- Para iniciar la función Reconocimiento de voz, mantenga pulsada la tecla verde durante 2 segundos.
- El Parrot RK8200 le permite grabar las palabras clave: "general", "móvil", "trabajo", "casa", y "otro". Estas palabras clave permiten seleccionar un número de teléfono si el contacto que desea llamar tiene varios números. Para grabarlas:
  1. Pulse la rueda y seleccione **Teléfono > Mandos vocales > Palabras clave**.
  2. Seleccione la palabra clave que desea grabar y pulse la rueda central para empezar el proceso.
  3. Siga las instrucciones del Parrot RK8200.



*Tendrá que grabar dos veces cada palabra clave para obtener un reconocimiento de mejor calidad.*

- El Parrot RK8200 le permite añadir etiquetas vocales a sus contactos:
  1. Pulse la rueda y seleccione **Teléfono > Gestión de contactos**.
  2. Seleccione el contacto deseado y pulse la rueda.
  3. Seleccione la opción **Añadir etiqueta vocal**.
  4. Siga las instrucciones del Parrot RK8200.

### Utilizar el modo Música

Seleccione la fuente de sus archivos de música pulsando varias veces la tecla **SOURCE** hasta que aparezca la fuente deseada.

► *Vea el esquema p.5.*

### Utilizar la función Streaming Audio

1. Pulse la rueda para entrar en el menú principal y seleccione **Bluetooth audio**.
  - > Aparece la lista de los dispositivos emparejados al Parrot RK8200 y compatibles con la función Streaming Audio.
  - > Si el dispositivo que desea utilizar está en esta lista, siga directamente las instrucciones del paso 5.
2. Si utiliza un dispositivo no emparejado con el Parrot RK8200, seleccione la opción **"enlazar nuevo"**.
3. Seleccione su dispositivo y pulse la rueda.
4. Introduzca **"0000"** en su teléfono / lector de audio cuando se lo pida un código de enlace.
5. Seleccione su aparato y pulse la rueda.
6. Inicie la lectura de un archivo de música desde su teléfono / lector de audio.



*En función del modelo de su teléfono, la conexión entre su dispositivo y el Parrot RK8200 podrá realizarse solo desde el teléfono.*

### Utilizar la memoria interna del Parrot RK8200

El Parrot RK8200 tiene una memoria interna de 1 Gb que puede utilizar para almacenar sus archivos de música. Para hacer esto:

1. Conecte el Parrot RK8200 a su ordenador utilizando el cable USB/mini USB provisto.
2. Copie sus archivos de música (formatos MP3, WMA) como si fuera una memoria USB.

Para acceder a estos archivos de música desde el Parrot RK8200:

1. Pulse la tecla **SOURCE** hasta seleccionar la fuente **Memoria interna**.
2. Utilice la rueda para navegar en la memoria interna del Parrot RK8200 y pulse la rueda para entrar en una carpeta o para iniciar la lectura de un archivo de música.

### Utilizar el PARROT RK8200 con fuente externa

1. Conecte su periférico de almacenamiento al Parrot RK8200. Para hacer esto:
  - Utilice el cable USB si se trata de un reproductor MP3 o de una memoria USB.
  - Utilice el cable para iPod si su periférico es un iPod.
  - Inserte la tarjeta SD en la ranura prevista a tal efecto.



*Tiene acceso a los cables por detrás del frontal. Podrá después disfrutar de este emplazamiento para ordenar sus periféricos.*

2. Pulse la tecla **SOURCE** para seleccionar la fuente de sus archivos de música en función de los periféricos conectados.
  - Seleccione **USB** para tener acceso a los archivos de música almacenados en su periférico de almacenamiento USB.
  - Seleccione **iPod** para tener acceso a los archivos de música almacenados en su iPod.
  - Seleccione **SD** para tener acceso a los archivos de música almacenados en su tarjeta SD.
3. Pulse la rueda para acceder al contenido de la fuente seleccionada.
  - Si las etiquetas de sus archivos están correctamente definidas o si el equipo conectado al Parrot RK8200 es un iPod, seleccione uno de los criterios de clasificación siguientes: Lista de reproducción, Artistas, Álbumes, Canciones, Géneros y Años, y pulse la rueda.
  - Si las etiquetas de sus archivos no están definidas:
    - a. Seleccione **Navegar por directorios**.
    - b. Utilice la rueda para seleccionar e iniciar la lectura de un archivo de música.

### Utilizar la entrada de línea del PARROT RK8200

1. Conecte el lector de audio mediante un cable Jack / Jack (no provisto) conectándole a la toma Jack del frontal amovible.



*También se puede utilizar la conexión RCA ubicada en la parte trasera del Parrot RK8200.*

2. Pulse la tecla **SOURCE** hasta seleccionar la fuente **Entrada de línea**.
3. Inicie la lectura de un archivo de música desde su lector de audio.
4. Pulse el botón  para seleccionar la conexión entrada de línea delantera o la conexión RCA de la parte trasera mediante la rueda.

### Utilizar la función Radio

1. Pulse la tecla **SOURCE** y seleccione **Radio**.
2. Pulse brevemente Previous/Next para modificar la frecuencia manualmente.



*Si desea memorizar la emisora seleccionada:*

a. Pulse el botón  y seleccione la opción

**Guardar nueva.**

b. Seleccione un emplazamiento y pulse de nuevo la rueda para confirmar.

### Botones



Seleccionar la fuente de los archivos de audio



Entrar en el menú de gestión de los parámetros de audio



Ajustar el volumen



- Parar la lectura de la canción durante un momento / Reproducir la  
- Cortar el sonido en modo Radio



**Pulsación corta:** regresar al principio de la canción / Regresar a la canción precedente

**Pulsación larga:** efectuar un retroceso rápido durante la canción



**Pulsación corta :** pasar a la canción siguiente

**Pulsación larga:** efectuar un avance rápido durante la canción



**Pulsación corta :** cambiar la emisora manualmente

**Pulsación larga:** pasar a la próxima emisora disponible



# General Information

## Warranty

Without prejudice of legal warranty, Parrot products are warranted during 1 year from the date of purchase for defects in materials and workmanship, provided that no deterioration to the product has been made, and upon presentation of proof of purchase (date of purchase, location of sale and product serial number) to the retailer or Parrot directly.

Warranty does not cover: upgrading of the software items of the Parrot products with *Bluetooth*® cell phones for compatibility purpose, data recovery, deterioration of the external aspect due to normal use of the product, any damage caused by accident, misuse, misapplication, or non-Parrot products. Parrot is not responsible for storage, loss or damaged to data during transit or repair. Any product wrongfully declared to be defective will be returned to sender and inspection, process and carriage

costs will be invoiced to him. Due to the technical nature of this product, we advise you to ask your garage mechanic to take care of the installation. Parrot shall not be held responsible of any dysfunction caused by an installation which does not follow the instructions provided in this user guide or an incorrect installation.

## Correct disposal of This Product (Waste Electrical & Electronic Equipment)

(Applicable in the European Union and other European countries with separate collection systems).



This marking shown on the product or its literature, indicates that it should not be disposed with other household wastes at the end of its working life. To prevent possible harm to the environment or human health from uncontrolled waste disposal, please separate this from other types of wastes and recycle it responsibly to promote the sustainable

reuse of material resources. Household users should contact either the retailer where they purchased this product, or their local government office, for details of where and how they can take this item for environmentally safe recycling. Business users should contract their supplier and the terms and conditions of the purchase contract. This product should not be mixed with other commercial wastes for disposal.

## Modifications

The explanations and specifications in this guide are given for information purposes only and may be modified without prior notice. They are deemed to be correct at time of going to press. The utmost care has been taken when writing this guide, as part of the aim to provide you with accurate information. However, Parrot shall not be held responsible for any consequences arising from any errors or omissions

in the guide, nor for any damage or accidental loss of data resulting directly or indirectly from the use of the information herein. Parrot reserves the right to amend or improve the product design or user guide without any restrictions and without any obligation to notify users. As part of our ongoing concern to upgrade and improve our products, the product that you have purchased may differ slightly from the model described in this guide.

If so, a later version of this guide might be available in electronic format at Parrot's website at [www.parrot.com](http://www.parrot.com).

#### **FCC Compliance Statement**

This device complies with part 15 of the FCC rules. Operation is subject to the following two conditions:

- (1). this device may not cause harmful interference, and
- (2). this device must accept any interference received, including interference that may cause undesired operation.

*Note: The manufacturer is not responsible for any radio or tv interference caused by unauthorized modifications to this equipment. Such modifications could void the user's authority to operate the equipment.*

#### **Declaration of Conformity**

 We, Parrot S.A. 174 quai de Jemmapes, 75010 Paris, France, declare under our sole responsibility that our product, the Parrot RK8200 to which this declaration relates is in conformity with appropriate standards EN 60950-1 (2001) , EN 50371 (2002), EN 300328 (2004) and EN 301 489-17 (2002) following the provision of Radio Equipment and Telecommunication Equipment directive 1999/5/EC R&TTE and 2004/104/CE Automotive directive amended by the 2006/28/CE directive. Identification N. 394 149 496 R.C.S. PARIS - Parrot S.A.

#### **Protection and personal safety**

Carefully read the user guide and follow the indicated procedure when setting up the device. Do not dismantle or open the device and do not touch the electronic components or the drivers. Do not attempt to dismantle or modify either of the speakers. Never introduce any metal object to avoid the risks of electric shocks, fire, short circuits or dangerous emissions. If your device shows signs of faulty operation, call the approved Parrot technical support centre or an approved retailer. Never leave the Parrot RK8200 exposed to rain or chemical products; do not place them in a damp area or where they are likely to be splashed with water. Never place your device on a recipient containing any type of liquid, which might seep inside the device. Doing so will reduce the risks of electric shocks, short circuits, fire and injury.

#### **Copyrights**

Copyright © 2007 Parrot. All rights reserved. The total or even partial

reproduction, transmission or storage of this guide in any form or by any process whatsoever (electronic, mechanical, photocopy, recording or otherwise) is strictly prohibited without prior consent from Parrot.

#### **Licences**

The *Bluetooth*® word mark and logos are owned by the *Bluetooth* SIG, Inc. and any use of such marks by Parrot S.A. is under license.

#### Bluetooth QDID :

B012423, B012424, B012911

iPod is a trademark of Apple Inc, registered in the US and others countries. Made for iPod means that an electronic accessory has been designed to connect specifically to iPod and has been certified by the developer to meet Apple performance standards.

This product is protected by certain intellectual property rights of Microsoft. Use or distribution of such technology outside of this product is prohibited without a license from Microsoft.”

Windows Media and the Windows logo are trademarks or registered trademarks of Microsoft Corporation in the United States and/or other countries

MPEG LAYER-3 audio coding technology licensed from Fraunhofer IIS and Thomson.

Other trademarks and trade names are those of their respective owners.

#### **Windows Media Digital Rights Management Technology**

Content owners use Windows Media Rights management technology (WMDRM) to protect their intellectual property, including copyrights. This device uses WMDRM software to access WMDRM-protected content. If the WMDRM software fails to protect the content, content owners may ask Microsoft to revoke the software's ability to use WMDRM to play or copy protected content. Revocation does not affect unprotected content. When you download licenses for protected content, you agree that Microsoft

may include a revocation list with the licenses.

Content owners may require you to upgrade WMDRM to access their content. If you decline an upgrade, you will not be able to access content that requires the upgrade.

#### **Compatibility problems**

Some special edition cars can be released with some differences from the original model. This could cause some compatibility problems with the interfaces.

Our company is not responsible of compatibility problems caused by new equipment or devices updated by the car manufacturer without advise.

# Informations générales

## Garantie

Sans préjudice de la garantie légale, les produits Parrot sont garantis, pièces et main d'oeuvre, pendant 1 an à compter de la date d'achat, sauf altération du produit, et sur présentation d'une preuve d'achat (date et lieu d'achat n° de série du produit) au revendeur ou à Parrot directement. La garantie ne couvre pas la mise à jour des logiciels inclus dans les produits Parrot avec des téléphones mobiles *Bluetooth®* à des fins de compatibilité, la récupération de données, la détérioration extérieure du produit due à une utilisation normale du produit, tout dommage causé par accident, une utilisation anormale ou non autorisée du produit, un produit non Parrot. Parrot n'est pas responsable du stockage, de la perte ou de l'endommagement des données durant le transport ou la réparation. Tout produit s'avérant non défectueux sera retourné à l'expéditeur et les frais

de traitement, de vérification et de transport lui seront facturés. En raison de la technicité de ce produit, nous vous recommandons de faire effectuer l'installation par votre garagiste. Parrot ne saurait en aucun cas être responsable de tout dysfonctionnement dû à une installation non conforme aux instructions figurant sur la notice et/ou une installation non conforme effectuée par vous-même.

## Comment recycler ce produit

Déchets d'équipements électriques et électroniques



Le symbole sur le produit ou sa documentation indique qu'il ne doit pas être éliminé en fin de vie avec les autres déchets ménagers. L'élimination incontrôlée des déchets pouvant porter préjudice à l'environnement ou à la santé humaine, veuillez le séparer des autres types de déchets et le recycler de façon responsable. Vous favoriserez ainsi la réutilisation durable des ressources

matérielles.

Les particuliers sont invités à contacter le distributeur leur ayant vendu le produit ou à se renseigner auprès de leur mairie pour savoir où et comment ils peuvent se débarrasser de ce produit afin qu'il soit recyclé en respectant l'environnement. Les entreprises sont invitées à contacter leurs fournisseurs et à consulter les conditions de leur contrat de vente. Ce produit ne doit pas être éliminé avec les autres déchets commerciaux.

## Modifications

Les explications et spécifications contenues dans ce guide utilisateur ne sont fournies qu'à titre d'information et peuvent être modifiées sans notification préalable. Ces informations sont correctes au moment de l'impression et le plus grand soin est apporté lors de leur rédaction afin de vous fournir des informations les plus précises possible. Cependant, Parrot S.A. ne saurait être



tenu responsable, directement ou indirectement, des éventuels préjudices ou pertes de données accidentelles résultant d'une erreur ou omission au sein du présent document. Parrot S.A. se réserve le droit d'amender ou améliorer le produit ainsi que son guide utilisateur sans aucune restriction ou obligation de prévenir l'utilisateur. Dans le cadre de l'attention portée par Parrot S.A. sur l'amélioration de nos produits, il est possible que le produit que vous avez acheté diffère légèrement de celui décrit au sein du présent document. Dans ce cas, vous pourrez éventuellement trouver une nouvelle version du guide utilisateur au format électronique sur le site [www.parrot.com](http://www.parrot.com).

#### Déclaration de conformité

**C** Parrot SA, 174 quai de Jemmapes, 75010 Paris, France, déclare sous son unique responsabilité que le produit décrit dans le présent guide utilisateur est en conformité avec les normes techniques EN 60950-1 (2001) , EN 50371 (2002), EN 300328 (2004) and EN 301

489-17 (2002) suivant les dispositions de la directive R&TTE 99/5/EC et et de la directive Automobile 2004/104/CE amendée par la directive 2006/28/CE.

#### Copyright

Copyright © 2007 Parrot.  
Tous droits réservés.

#### Marques déposées

Le nom et le logo *Bluetooth* sont des marques déposées de *Bluetooth*® SIG, Inc. et toute utilisation de ces derniers par Parrot S.A. est faite sous licence.

Ce produit est protégé par des droits de propriété intellectuelle de Microsoft Corporation. Toute utilisation ou diffusion de la technologie décrite sortant du cadre de l'utilisation de ce produit est interdite sans license accordée par Microsoft.

Windows Media ainsi que le logo Windows sont des marques de commerce ou marques déposées de Microsoft Corporation.

La technologie de codage audio

MPEG Layer 3 est utilisée sous licence de Fraunhofer IIS et Thomson.

iPod est une marque d'Apple Inc., déposée aux Etats-Unis et dans d'autres pays.

L'étiquette « Made for iPod » signifie qu'un accessoire électronique a été développé spécifiquement pour l'iPod et que son développeur certifie qu'il répond aux normes de performance Apple.

Toutes les autres marques de commerce et marques déposées mentionnées dans le présent document sont protégées par Copyright et sont la propriété de leurs propriétaires respectifs.

#### Problèmes de compatibilité

Certaines voitures produites en édition limitée peuvent présenter des différences par rapport au modèle original, ce qui peut entraîner certains problèmes de compatibilité avec cet appareil. Parrot S.A. n'est pas responsable de ces éventuels problèmes de compatibilité liés à ces équipements lancés sans notification par le fabricant.

# Información general

## Garantía

Sin perjudicar la garantía legal, Parrot garantiza sus productos, piezas y mano de obra incluidos, por el período de 1 año a partir de la fecha de compra, salvo en caso de alteración del producto. Esta fecha de compra debe estar certificada por una prueba de compra original del producto (fecha y lugar de compra, número de serie del producto) presentada al dependiente o directamente a Parrot. La garantía no cubre: la actualización de los programas incluidos en los productos Parrot con teléfonos móviles dotados de la funcionalidad *Bluetooth®* con objetivo de compatibilidad, la recuperación de datos, la deterioración exterior del producto causada por la utilización cotidiana del producto, cualquier daño causado por un accidente, un uso anormal o no autorizado del producto, un producto de una marca diferente. Parrot no es responsable del almacenamiento de los datos, de sus

pérdidas o de daños ocurridos durante el transporte o la reparación. Cualquier producto que no sería defectuoso se retornará al cliente, y los gastos de intervención y de transporte serán a su carga.

Debido a la tecnicidad de este producto, le recomendamos que haga efectuar la instalación por su garajista. Parrot no será responsable de ninguna disfunción resultante de una instalación no conforme con las instrucciones dadas en el manual y/o una instalación no conforme efectuada por usted.

## Eliminación correcta de este producto

(material eléctrico y electrónico de

descarte)

La presencia de esta marca en el producto o en el material

 informativo que lo acompaña, indica que al finalizar su vida útil no deberá eliminarse junto con otros

residuos domésticos. Para evitar los posibles daños al medio ambiente o a la salud humana que representa la eliminación incontrolada de residuos, separe este producto de otros tipos de residuos y recíclelo correctamente para promover la reutilización sostenible de recursos materiales.

Los usuarios particulares pueden contactar con el establecimiento donde adquirieron el producto, o con las autoridades locales pertinentes, para informarse sobre cómo y dónde pueden llevarlo para que sea sometido a un reciclaje ecológico y seguro. Los usuarios comerciales pueden contactar con su proveedor y consultar las condiciones del contrato de compra. Este producto no debe eliminarse mezclado con otros residuos comerciales.

## Modificaciones

Las explicaciones y especificaciones contenidas en este manual son mera-

mente informativas y pueden ser modificadas sin previo aviso. Se consideran correctas en el momento de enviar la publicación a imprenta. Este manual se ha redactado con el máximo cuidado, con el fin de proporcionarle una información precisa.

Sin embargo, Parrot no asume responsabilidad alguna por las consecuencias derivadas de los errores u omisiones que pueda haber en el manual, ni por los daños o pérdidas accidentales de datos que se produzcan como consecuencia directa o indirecta del uso de la información aquí contenida. Parrot se reserva el derecho a modificar o mejorar el diseño del producto o el manual de usuario sin restricciones y sin la obligación de notificárselo a los usuarios.

En aras de actualizar y mejorar nuestros productos, es posible que el producto que usted haya adquirido sea ligeramente distinto al modelo que se describe en este manual. En tal caso, tiene a su disposición una versión más reciente de este manual en formato

electrónico en la página web de Parrot: [www.parrot.com](http://www.parrot.com).

#### Declaración de conformidad



Parrot SA, 174 quai de Jemmapes, 75010 París, Francia, declara bajo su exclusiva responsabilidad la conformidad del producto descrito en este mismo manual de usuario con las siguientes normas técnicas: EN 60950-1 (2001), EN 50371 (2002), EN 300328 (2004), Radio, EN 301 489-17 (2002), CEM de acuerdo con las disposiciones de la Directiva R&TTE 1999/5/EC y de la directiva Automóvil 2004/104/CE enmendada por la Directiva 2006/28/CE.

Número de identificación: N.394 149 496 R.C.S. París

#### Marcas registradas

El nombre y el logotipo *Bluetooth* son marcas registradas de *Bluetooth*® SIG, Inc. y toda utilización de estos últimos por Parrot S.A se hace con una licencia.

Este producto está protegido por cier-

tos derechos de propiedad intelectual de Microsoft. Queda totalmente prohibido el uso o la distribución de dicha tecnología fuera de este producto sin haber obtenido una licencia de Microsoft.

Windows Media y el logo Windows son marcas comerciales o marcas registradas de Microsoft Corporation en Estados Unidos y/u otros países.

iPod es una marca de Apple Inc., registrada en los Estados Unidos y en otros países. "Made for iPod" significa que un aparato electrónico fue especialmente diseñado para conectarse a un iPod y fue certificado por un desarrollador con el fin de satisfacer los resultados estándares de Apple.

Technologie de compression de audio MPEG Layer-3 utilizada bajo licencia de Fraunhofer IIS y THOMSON.

Todas las otras marcas de comercio y las marcas registradas mencionadas en este documento están protegidas por el Copyright y pertenecen a sus respectivos propietarios.

**Copyright**

Copyright © 2007 Parrot.

Todos los derechos reservados.

Cualquiera reproducción, que sea total o parcial, del contenido de este documento con el objetivo de ser publicada o difundida por cualquier medio y bajo cualquiera forma que sea, incluso de manera gratuita, está prohibida sin la autorización previa y escrita de Parrot.

**Problemas de compatibilidad**

Es posible que algunos coches de edición especial presenten algunas diferencias respecto al modelo original. Esto podría causar problemas de compatibilidad con las interfaces.

Nuestra empresa no se responsabiliza de los problemas de compatibilidad causados por equipos o dispositivos nuevos actualizados por el fabricante del coche sin asesoramiento.





## Hotline

Our hotline is at your disposal from Monday to Friday between 9 am and 6 pm (GMT + 1)  
Hot-line@parrot.com

**Italy** : [+39] 02 86 39 14 63

**Spain** : [+34] 902 404 202

**UK** : [+44] (0)870 112 5872

**Germany** : 0900 1727768

**USA** : [+1] (877) 9 Parrot (*toll free*)

**China** : [+86] (0)21 6460 1944

**Hong Kong**: [+852] 2736 1169

**France** : 01 48 03 60 69

**Europe** : [+33] 1 48 03 60 69 (*Spoken languages : French, English, Spanish and German*)





Parrot

move wireless

Parrot S.A. - 174, quai de Jemmapes - 75010 Paris - France  
Fax +33 1 48 03 06 66 / Phone +33 1 48 03 60 60  
[www.parrot.com](http://www.parrot.com)

ENG

FRA

ESP



PI030658AA