

Panasonic®



Wireless Display Drahtloses Display Ecran Déporté Sans Fil CF-VDW07BH

OPERATING INSTRUCTIONS BEDIENUNGSANLEITUNG MODE D'EMPLOI

ENGLISH	OPERATING INSTRUCTIONS	
	<i>First-time Operation</i>	14
	<i>Starting Up/Shutting Down</i>	20
	<i>Touchscreen</i>	22
	<i>Software Keyboard</i>	25
	<i>Battery Power</i>	27
	<i>Setting the Wireless Display</i>	31
	<i>Changing the Wireless Display Settings</i>	35
	<i>Capturing the Screen</i>	38
	<i>Troubleshooting</i>	39
	<i>Specifications</i>	41
DEUTSCH	BEDIENUNGSANLEITUNG	
	<i>Erste Inbetriebnahme</i>	44
	<i>Starten/Abschalten</i>	51
	<i>Berührungsempfindlicher Bildschirm</i>	53
	<i>Software-Tastatur</i>	56
	<i>Batteriestrom</i>	58
	<i>Einstellen des drahtlosen Displays</i>	62
	<i>Änderung der Einstellungen des drahtlosen Displays</i> ..	66
	<i>Bildschirmerfassung</i>	69
	<i>Störungsbeseitigung</i>	70
	<i>Technisch Daten</i>	72
FRANÇAIS	MODE D'EMPLOI	
	<i>Première utilisation</i>	74
	<i>Mise en marche/Arrêt</i>	81
	<i>Ecran tactile</i>	83
	<i>Clavier logiciel</i>	86
	<i>Alimentation par batterie</i>	88
	<i>Configuration de l'écran déporté sans fil</i>	92
	<i>Modification des paramètres de l'écran déporté sans fil</i> ...	96
	<i>Capture de l'écran</i>	99
	<i>Dépannage</i>	100
	<i>Spécifications</i>	102

E

G

F

Information to the User

This product and your Health

This product, like other radio devices, emits radio frequency electromagnetic energy. The level of energy emitted by this product however is far much less than the electromagnetic energy emitted by wireless devices like for example mobile phones.

Because this product operates within the guidelines found in radio frequency safety standards and recommendations, we believe this product is safe for use by consumers. These standards and recommendations reflect the consensus of the scientific community and result from deliberations of panels and committees of scientists who continually review and interpret the extensive research literature.

In some situations or environments, the use of this product may be restricted by the proprietor of the building or responsible representatives of the organization. These situations may for example include:

- Using this product on board of airplanes, or
- In any other environment where the risk of interference to other devices or services is perceived or identified as harmful.

If you are uncertain of the policy that applies on the use of wireless devices in a specific organization or environment (e.g. airports), you are encouraged to ask for authorization to use this product prior to turning on the product.

Regulatory Information

We are not responsible for any radio or television interference caused by unauthorized modification of this product. The correction of interference caused by such unauthorized modification will be the responsibility of the user. We and its authorized resellers or distributors are not liable for damage or violation of government regulations that may arise from failing to comply with these guidelines.

Declaration of Conformity (DoC)



“Hereby, we and Panasonic Service Europe GmbH (PSE), declares that this Personal Computer is in compliance with the essential requirements and other relevant provisions of the Directive 1999/5/EC.”

Hint:

If you want to get a copy of the original DoC of our products which relates to the R&TTE, please contact to our web address: <http://doc.panasonic-tc.de>

Compliance Notice - CE Mark

This equipment is in conformance with the requirements of the European Council Directive listed below:

73/23/EEC Low Voltage Directive with amendment 93/68/EEC

89/336/EEC EMC Directive with amendments 92/31/EEC and 93/68/EEC

1999/5/EC

Informationen für den Benutzer

Dieses Produkt und Ihre Gesundheit

Wie viele andere Radiogeräte strahlt auch dieses Gerät hochfrequente elektromagnetische Energie aus. Jedoch ist der Pegel der von diesem Gerät ausgestrahlten Energie viel niedriger als die elektromagnetische Energie, die von drahtlosen Geräten, wie zum Beispiel Mobiltelefonen, ausgestrahlt wird.

Da dieses Gerät die Richtlinien für die Sicherheitsnormen und Empfehlungen für Geräte mit Hochfrequenzabstrahlung beachtet, sind wir der Überzeugung, dass das Gerät kein Gesundheitsrisiko für die Benutzer darstellt. Die erwähnten Normen und Empfehlungen spiegeln den Konsensus der wissenschaftlichen Gemeinschaft (Scientific Community) wider und resultieren aus den Erörterungen von wissenschaftlichen Gremien und Konferenzen, die die umfangreiche Forschungsliteratur kontinuierlich durchforsten. In gewissen Situationen oder Umgebungen kann die Verwendung dieses Produktes durch den Hauseigentümer oder den verantwortlichen Stellvertreter einer Organisation eingeschränkt werden. Dies gilt möglicherweise in den folgenden Situationen:

- Bei Verwendung dieses Produktes an Bord von Flugzeugen, oder
 - In anderen Umgebungen, in denen der Gebrauch des Gerätes das Risiko von Funkstörungen anderer Geräte in sich birgt oder in denen der Gebrauch des Gerätes störend wirken kann.
- Falls Sie nicht sicher sind, welche Regelungen in den einzelnen Fällen und Umgebungen (beispielsweise auf einem Flughafen) für den Gebrauch von drahtlosen Geräten gelten, erkundigen Sie sich hierüber bei den zuständigen Stellen, bevor Sie dieses Gerät einschalten.

Regulative Information

Wir sind unter keinen Umständen für Radio- und Fernsehstörungen verantwortlich, die auf die nicht genehmigte Abänderung dieses Produkts zurückzuführen sind. Die Behebung der Störungen, die durch die nicht genehmigte Abänderung dieses Produktes verursacht werden, fällt in den Verantwortungsbereich des Benutzers. Weder wir selbst noch die von uns autorisierten Verkäufer bzw. Vertriebe haften für Schäden oder Verstöße gegen die gesetzlichen Verordnungen, die auf die Nichtbefolgung dieser Vorschriften zurückzuführen sind.

Konformitätserklärung (Declaration of Conformity, DoC)



“Wir und die Panasonic Service Europe GmbH (PSE) erklären hiermit, dass dieser Personal Computer den Anforderungen und anderen relevanten Bedingungen der EG-Richtlinie 1999/5/EG entspricht.”

Hinweis:

Wenn Sie eine Kopie der Original-Konformitätserklärung in Bezug auf die R & TTE-Richtlinie erhalten möchten, besuchen Sie unsere Webseite: <http://doc.panasonic-tc.de>

Konformitätserklärung - CE-Zeichen

Dieses Gerät erfüllt die Anforderungen der unten aufgeführten Richtlinien des Europäischen Rates: 73/23/EWG Niederspannungsrichtlinie (revidiert durch 93/68/EWG) 89/336/EWG Richtlinie über die elektromagnetische Verträglichkeit (revidiert durch 92/31/EWG und 93/68/EWG) 1999/5/EC

Informations destinées à l'utilisateur

Cet appareil et votre santé

Cet appareil, comme les autres dispositifs radio, émet une énergie électromagnétique de fréquence radio. Le niveau d'énergie émis par cet appareil est cependant bien inférieur à l'énergie électromagnétique émise par certains dispositifs sans fil comme, par exemple, les téléphones portables.

Cet appareil fonctionnant dans les limites des directives concernant les normes et recommandations de sécurité des fréquences radio, nous pensons que l'utilisation de cet appareil ne pose aucun risque pour les consommateurs. Ces normes et recommandations reflètent le consensus de la communauté scientifique et découlent des délibérations de commissions et comités de scientifiques qui examinent continuellement et interprètent les documents de travaux approfondis. Dans certaines situations ou certains lieux, l'utilisation de cet appareil peut être restreinte par le propriétaire du bâtiment ou les responsables de l'organisation. Par exemple, ces situations peuvent inclure :

- L'utilisation de cet appareil à bord d'un avion, ou
- Dans un autre milieu où le risque d'interférence avec d'autres dispositifs ou services est perçu ou identifié comme nuisible.

Si vous n'êtes pas sûr de la politique qui s'applique à l'utilisation de dispositifs sans fil dans une organisation ou lieu spécifique (un aéroport, par exemple), il est conseillé de demander l'autorisation d'utiliser cet appareil avant de le mettre sous tension.

Informations sur la réglementation

Nous ne serons pas tenus responsables de parasites radioélectriques ou de télévision provoqués par une modification non autorisée de cet appareil. La rectification des parasites provoqués par une telle modification non autorisée sera la responsabilité de l'utilisateur. Nous, et les revendeurs ou distributeurs mandatés de l'appareil ne seront pas tenus responsables de dommages ou violations de règlements gouvernementaux qui peuvent se produire du fait du non respect de ces directives.

Déclaration de conformité



“Par le présent document, nous et le Panasonic Service Europe GmbH (PSE), déclarons que cet ordinateur personnel est conforme aux prescriptions fondamentales et aux autres dispositions appropriées de la Directive 1999/5/EC.”

Suggestion:

Si vous souhaitez obtenir une copie de l'exemplaire original de la Déclaration de Conformité de nos produits qui ont un rapport avec les R&TTE, veuillez vous rendre sur notre site Web à l'adresse: <http://doc.panasonic-tc.de>

Avis de conformité - Marque CE

Cet équipement est conforme aux spécifications des Directives de la Commission Européenne mentionnées ci-dessous:

73/23/EEC Directive sur la basse tension y compris la modification 93/68/EEC

89/336/EEC Directive CEM y compris les modifications 92/31/EEC et 93/68/EEC

1999/5/EC

Pour la France

Bande de fréquences restreinte: Lors de l'utilisation de cet appareil sur le territoire français, vous ne pouvez le faire qu'en utilisant les bandes de fréquences 10 et 11 (respectivement 2.457 MHz et 2.462 MHz). L'utilisation de cet appareil sur une autre bande prise en charge par celui-ci est interdite. Une utilisation à l'extérieur n'est pas autorisée.

For U.S.A.

Federal Communications Commission Radio Frequency Interference Statement

Note: This equipment has been tested and found to comply with the limits for a Class B digital device, pursuant to Part 15 of the FCC Rules. These limits are designed to provide reasonable protection against harmful interference in a residential installation. This equipment generates, uses and can radiate radio frequency energy and, if not installed and used in accordance with the instructions, may cause harmful interference to radio communications. However, there is no guarantee that interference will not occur in a particular installation. If this equipment does cause harmful interference to radio or television reception, which can be determined by turning the equipment off and on, the user is encouraged to try to correct the interference by one or more of the following measures:

- Reorient or relocate the receiving antenna.
- Increase the separation between the equipment and receiver.
- Connect the equipment into an outlet on a circuit different from that to which the receiver is connected.
- Consult the Panasonic Service Center or an experienced radio/TV technician for help.

Warning

To assure continued compliance, use only shielded interface cables when connecting to a computer or peripheral. Also, any changes or modifications not expressly approved by the party responsible for compliance could void the user's authority to operate this equipment. This device complies with Part 15 of the FCC

Rules. Operation is subject to the following two conditions:

- (1) This device may not cause harmful interference, and
- (2) This device must accept any interference received, including interference that may cause undesired operation.

Responsible Party: Matsushita Electric Corporation of America

One Panasonic Way
Secaucus, NJ 07094

Tel No: 1-800-LAPTOP-5
(1-800-527-8675)

FCC RF Exposure Warning:

This equipment complies with FCC radiation exposure limits set forth for an uncontrolled environment.

This equipment must be installed and operated in accordance with provided instructions.

This transmitter must not be co-located or operated in conjunction with any other antenna or transmitter.

Notice for the products using LCD

This product uses one or more fluorescent lamps containing a small amount of mercury. It also contains lead in some components. Disposal of these materials may be regulated in your community due to environmental considerations. For disposal or recycling information please contact your local authorities, or the Electronics Industries Alliance: <<http://www.eiae.org>>

For Canada

Industry Canada

This product complies with RSS210 of Industry Canada.

Operation is subject to the following two conditions:

- (1) this device may not cause interference, and
- (2) this device must accept any interference, including interference that may cause undesired operation of the device.

For U.K.

FOR YOUR SAFETY PLEASE READ THE FOLLOWING TEXT CAREFULLY

This appliance is supplied with a moulded three pin mains plug for your safety and convenience. A 3 amp fuse is fitted in this plug.

Should the fuse need to be replaced please ensure that the replacement fuse has a rating of 3 amps and that it is approved by ASTA or BSI to BS 1362.

Check for the ASTA mark  or the BSI mark  on the body of the fuse.

If the plug contains a removable fuse cover you must ensure that it is refitted when the fuse is replaced.

If you lose the fuse cover the plug must not be used until a replacement cover is obtained.

A replacement fuse cover can be purchased from your local Panasonic Dealer.

IF THE FITTED MOULDED PLUG IS UNSUITABLE FOR THE SOCKET OUTLET IN YOUR HOME THEN THE FUSE SHOULD BE REMOVED AND THE PLUG CUT OFF AND DISPOSED OF SAFELY.

THERE IS A DANGER OF SEVERE ELECTRICAL SHOCK IF THE CUT OFF PLUG IS INSERTED INTO ANY 13 AMP SOCKET.

If a new plug is to be fitted please observe the wiring code as shown below.

If in any doubt please consult a qualified electrician.

Important

The wires in this mains lead are coloured in accordance with the following code:

Blue: Neutral

Brown: Live

As the colours of the wires in the mains lead of this apparatus may not correspond with the coloured markings identifying the terminals in your plug, proceed as follows:

The wire which is coloured Blue must be connected to the terminal which is marked with the letter N or coloured BLACK.

The wire which is coloured Brown must be connected to the terminal which is marked with the letter L or coloured RED.

Under no circumstances should either of these wires be connected to the earth terminal of the three pin plug, marked with the letter E or the Earth Symbol .

The mains plug on this equipment must be used to disconnect the mains power.

Please ensure that a socket outlet is available near the equipment and shall be easily accessible.

■ How to replace the fuse

Open the fuse compartment with a screwdriver and replace the fuse.

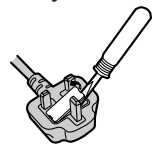

Warnings

- This equipment is not designed for connection to an IT power system. (An IT system is a system having no direct connections between live parts and Earth; the exposed-conductive-parts of the electrical installation are earthed. An IT system is not permitted where the computer is directly connected to public supply systems in the U.K.)
- Disconnect the mains plug from the supply socket when the computer is not in use.

This equipment is produced to BS800/1983.

Precautions (Battery Pack)

- Care should be exercised with regard to the following in order to avoid the possibility of overheating, fire, or damage.



Avoid Heat

Do not throw the battery pack into a fire or expose it to excessive heat.



Keep Articles Away

Do not place the battery pack together with articles such as necklaces or hairpins when carrying or storing.



Do Not Disassemble

Do not insert sharp objects into the battery pack, expose it to bumps or shocks, deform, disassemble, or modify it.



Do Not Short

Do not short the positive (+) and negative (-) contacts.



Avoid Extreme Heat, Cold and Direct Sunlight

Do not charge, use or leave the battery pack for extended periods where it will be exposed to direct sunlight, in a hot place (in an automobile on a sunny day, for example), or in a cold place.



Do Not Use With Any Other Equipment

The battery pack is rechargeable and was intended for the specified equipment or charger. Do not use it with a equipment other than the one for which it was designed.



Do Not Put into a Microwave

Do not put the battery pack into a microwave oven or a pressurized chamber.



Stop Using

Should the battery emit an abnormal odor, become hot to the touch, become discolored, change shape, or become in any way different from normal, remove it from the equipment and stop using it.

- Do not touch the terminals on the battery pack. The battery pack may no longer function properly if the contacts are dirty or damaged.
- Do not expose the battery pack to water, or allow it to become wet.
- If the battery pack will not be used for a long period of time (a month or more), charge or discharge (use) the battery pack until the remaining battery level becomes 30% to 40% and store it in a cool, dry place.
- This equipment prevents overcharging of the battery by recharging only when the remaining power is less than approx. 95% of capacity.
- The battery pack is not charged when the equipment is first purchased. Be sure to charge it before using it for the first time. When the AC adaptor is connected to the equipment, charging begins automatically.
- Should the battery leak and the fluid get into your eyes, do not rub your eyes. Immediately flush your eyes with clear water and see a doctor for medical treatment as soon as possible.

NOTE

- The battery pack may become warm during recharging or normal use. This is completely normal.
- Recharging will not commence outside of the allowable temperature range (0 °C to 45 °C {32°F to 113 °F})  page 27. Once the allowable range requirement is satisfied, charging begins automatically. Note that the recharging time varies based on the usage conditions. (Recharging takes longer than usual when the temperature is 10 °C {50 °F} or less.)
- If the temperature is low, the operating time is shortened. Only use the equipment within the allowable temperature range.
- The battery pack is a consumable item. If the amount of time the equipment can be run off a particular battery pack becomes dramatically shorter and repeated recharging do not restore its performance, the battery pack should be replaced with a new one.
- When a spare battery pack is to be carried in a pocket or bag, it is recommended that it be placed in a plastic bag so that its contacts are protected.
- Always power off the equipment when it is not in use. Leaving the equipment on when the AC adaptor is not connected will exhaust the remaining battery capacity.

Precaution



Avoiding low-temperature burns

Avoid more than casual contact with any heat producing area of the equipment, AC adaptor, and any option or accessory you use with it. Even low heat, if warmer than body temperature, can cause a burn, if the skin is exposed to the heat source for a long enough period of time.

[Illustration in this manual]

Windows XP indicates Microsoft® Windows® XP Professional Operating System.

Windows 2000 indicates Microsoft® Windows® 2000 Professional Operating System.

- The “CD/DVD drive” is a description about drives, such as DVD-ROM, CD-ROM, CD-R/RW, and DVD-ROM & CD-R/RW drives.
- Windows XP screens are used in this manual when no specific OS notes are required.

Windows XP

- The procedure in this manual uses the method or view of the Windows XP default setting (not Classic view or Classic Start menu etc.).

Microsoft®, MS-DOS® and Windows® are registered trademarks of Microsoft Corporation in the United States and/or other countries.

RSA BSAFE Crypto-C of RSA Security Inc. has been installed.

BSAFE and RSA are registered trademarks of RSA Security Inc. in the United States and other countries.



Vorsichtsmaßnahmen (Batteriepackung)

- In Bezug auf Folgendes ist mit Vorsicht vorzugehen, um die Möglichkeit einer Überhitzung des Gerätes, eines Brandes bzw. einer Beschädigung des Gerätes zu vermeiden.



Hitze vermeiden

Batteriepackungen nicht in ein offenes Feuer werfen oder übermäßiger Hitze aussetzen.



Von Metallartikeln fernhalten

Die Batteriepackungen nicht zusammen mit Artikeln wie beispielsweise Halsbändern oder Haarnadeln aufbewahren oder tragen.



Nicht zerlegen

Keine scharfen Objekte in die Batteriepackung ein-führen oder die Batteriepackung Stößen oder ruckartigen Bewegungen aussetzen, die Batteriepackung verformen, zerlegen oder modifizieren.



Keinen Kurzschluß verursachen

Keinen Kurzschluß an den positiven (+) und negati-ven (-) Kontakten verursachen.



Extreme Hitze, Kälte und direkte Sonnenein-wirkung vermeiden

Die Batteriepackung nicht für längere Zeitspannen dort aufbewahren, verwenden oder lagern, wo sie direktem Sonnenlicht ausgesetzt ist, oder an einem warmen Ort (z.B. in einem Kraftfahrzeug an einem warmen Tag) oder an einem kalten Ort.



Mit keinem anderen Gerät verwenden

Die Batteriepackung ist aufladbar und ist für das spezifizierte Gerät oder das Ladegerät vorge-sehen. Nicht für ein Gerät abgesehen von dem Gerät, für das die Batteriepackung konzipiert wurde, verwenden.



Nicht in einen Mikrowellenofen legen

Die Batteriepackung nicht in einen Mikrowellenofen oder eine Druckkammer legen.



Verwendung unterbrechen

Sollte die Batterie einen ungewöhnlichen Geruch abgeben, sich warm anfühlen, sich verfärben, ihre Form ändern oder auf irgendeine andere Art und Weise vom normalen Zustand abweichen, ist sie aus dem Gerät zu entfernen und nicht weiter zu verwenden.

- Die Anschlußklemmen der Batteriepackung nicht berühren. Die Batteriepackung funktioniert ggf. nicht vorschriftsmäßig, wenn die Kontakte schmutzig oder beschädigt sind.
- Die Batteriepackung keinem Wasser aussetzen und ebenfalls vermeiden, daß sie naß wird.
- Falls die Batteriepackung für längere Zeit nicht verwendet wird (einen Monat oder mehr), die Batteriepackung aufladen oder entleeren (benutzen), bis der verbleibende Batterieladestand 30 bis 40% beträgt, dann an einem kühlen, trockenen Ort aufbewahren.
- Dieses Gerät verhindert, daß die Batterie überladen wird, indem nur dann aufgeladen wird, wenn die verbleibende Ladeleistung weniger als ca. 95% beträgt.
- Die Batteriepackung ist beim Kauf Ihres Gerätes nicht aufgeladen. Sicherstellen, daß die Batterie aufgeladen wird, bevor sie zum ersten Mal benutzt wird. Wenn der Wechselstromadapter an das Gerät angeschlossen ist, wird automatisch aufgeladen.
- Sollte ein Leck an der Batterie auftreten und Flüssigkeit gerät in Ihre Augen, die Augen nicht reiben. Die Augen sofort mit sauberem Wasser ausspülen und umgehend ärztliche Hilfe ersuchen.

HINWEIS

- Die Batteriepackung wird ggf. während des Aufladens oder der normalen Verwendung warm. Dies ist vollkommen normal.
- Das Aufladen wird außerhalb des erlaubten Temperaturbereiches nicht erfolgen (0 °C bis 45 °C) ☞ Seite 58. Nachdem die erlaubte Bereichsanforderung erfüllt wurde, beginnt das Aufladen automatisch. Es wird darauf hingewiesen, daß die Aufladezeit je nach den Benutzungsbedingungen unterschiedlich ist. (Das Aufladen dauert länger als normal, wenn die Temperatur 10 °C oder weniger beträgt.)
- Wenn die Temperatur niedrig ist, wird die Betriebszeit gekürzt. Das Gerät nur innerhalb des erlaubten Temperaturbereiches benutzen.
- Die Batteriepackung ist ein Verbrauchsartikel. Wenn die Zeitspanne, innerhalb der das Gerät anhand einer spezifischen Batteriepackung betrieben werden kann, besonders kurz wird und wiederholtes Aufladen die Leistung nicht verbessert, dann muß die Batteriepackung durch eine neue ersetzt werden.
- Wenn eine Ersatzbatteriepackung in einer Jacken- oder Brieftasche getragen werden soll, dann wird empfohlen, diese Packung in einem Kunststoffbeutel aufzuheben, so daß ihre Kontakte geschützt sind.
- Das Gerät, wenn es nicht verwendet wird, stets ausschalten. Falls das Gerät eingeschaltet bleibt, während der Wechselstromadapter nicht angeschlossen ist, wird die übrige Batterieleistung aufgebraucht.

Vorsichtsmaßnahme



Niedertemperatur-Verbrennungen vermeiden

Mehr als vorübergehenden Kontakt mit jeglichen wärmeerzeugenden Bereichen des Gerätes, des Wechselstromadapters und jeglichen Optionen oder Zubehör, das hiermit verwendet wird, vermeiden. Selbst geringe Wärme, wenn diese wärmer als die Körpertemperatur ist, kann Verbrennungen verursachen, wenn die Haut einer solchen Wärmequelle lange genug ausgesetzt wird.

[Illustration im Manual]

Windows XP steht für das Microsoft® Windows® XP Professional Betriebssystem.

Windows 2000 steht für das Microsoft® Windows® 2000 Professional Betriebssystem.

- Der Begriff „CD/DVD-Laufwerk“ bezieht sich auf Laufwerke wie DVD-ROM, CD-ROM, CD-R / RW; kurz: Auf Laufwerke mit optischen Datenträgern.
- Wenn keine betriebssystemspezifischen Angaben erforderlich sind, werden Windows XP-Bildschirmabbildungen (Screenshots) verwendet.

Windows XP

- Die Abläufe in diesem Handbuch beziehen sich auf Standard-Verfahren bzw. die Standard-Ansicht von Windows XP (nicht klassische Ansicht oder klassisches Startmenü etc.).

Microsoft®, MS-DOS® und Windows® sind eingetragene Warenzeichen von Microsoft Corporation in den USA und/oder anderen Ländern.

Die Anwendung RSA BSAFE Crypto-C der Firma RSA Security Inc. ist in diesem Gerät installiert. BSAFE und RSA sind eingetragene Warenzeichen der Firma RSA Security Inc. in den USA und in anderen Ländern.



Précautions concernant la batterie

- Respectez attentivement les consignes suivantes afin d'éviter la possibilité de surchauffe, d'incendie ou de dégât.



Tenez la batterie à l'écart de la chaleur

Ne jetez pas la batterie au feu ou ne la soumettez pas à une chaleur excessive.



Tenez à l'écart d'objets divers

Ne placez pas la batterie avec des objets tels que des colliers ou des épingles à cheveux pendant le transport ou le rangement.



Ne démontez pas la batterie

N'insérez pas d'objets pointus dans la pile. Ne la soumettez pas aux secousses ou aux chocs. Ne la démontez pas et n'y apportez aucune modification.



Ne pas court-circuiter

Ne mettez pas la borne positive (+) en court-circuit avec la borne négative (-).



Évitez la chaleur et le froid extrêmes ainsi que la lumière directe du soleil

Ne chargez pas, n'utilisez pas ou ne laissez pas la batterie pendant des périodes prolongées à des emplacements où elle sera exposée à la lumière directe du soleil, dans un endroit chaud (par ex. dans une voiture par temps ensoleillé), ou dans un endroit froid.



N'utilisez pas la batterie sur un autre appareil

La batterie est rechargeable et est conçue pour un appareil ou chargeur spécifique. Ne l'utilisez pas sur un appareil différent de celui qui lui est attribué.



Ne mettez pas la batterie dans un four à micro-ondes

Ne mettez pas la batterie dans un four à micro-ondes ou dans une chambre de compression.



En cas de problème, arrêtez d'utiliser la batterie

Si la batterie émettait une odeur anormale, devenait chaude au toucher, se décolorait, se déformait ou changeait d'aspect, enlevez-la de l'appareil et ne l'utilisez plus.

- Ne touchez pas les bornes de la batterie. La batterie risque de ne pas fonctionner normalement si les bornes sont sales ou endommagées.
- N'exposez pas la batterie à l'eau et ne la mouillez pas.
- Si vous n'utilisez pas la batterie pendant une période prolongée, (un mois voire plus), chargez ou déchargez (utilisez) la batterie jusqu'à ce que sa capacité restante se situe entre 30% et 40% et gardez-la dans un endroit frais et sec.
- Cet appareil protège la batterie d'une éventuelle surcharge en commençant la charge uniquement lorsque la capacité de la batterie tombe en dessous de 95% environ.
- Au moment de l'achat de l'appareil, la batterie n'est pas chargée. Veillez à la charger avant d'utiliser l'appareil pour la première fois. Lorsque l'adaptateur secteur est branché sur l'appareil, la charge démarre automatiquement.
- Suite à une fuite de la batterie, si du liquide entrait dans vos yeux, ne frottez pas vos yeux. Rincez immédiatement vos yeux à l'eau claire et consultez un docteur le plus vite possible pour recevoir des soins médicaux.

REMARQUE

- La batterie peut devenir chaude pendant la charge ou l'utilisation normale. Il s'agit d'un phénomène tout à fait normal.
- La batterie ne se chargera pas si la température ne se situe pas entre 0 °C et 45 °C (☞ page 88). Lorsque la température retourne dans les limites autorisées, la charge commence automatiquement. Il est important de noter que le temps de charge varie en fonction des conditions d'utilisation. (La charge dure plus longtemps lorsque la température est de 10 °C ou moins.)
- Lorsque la température est basse, le temps de fonctionnement est plus court. N'utilisez l'appareil que dans les limites de températures autorisées.
- La batterie est un produit à durée de vie limitée. Si le temps d'utilisation de la batterie par l'appareil se réduit considérablement et si les performances ne sont pas améliorées même après avoir rechargé à plusieurs reprises la batterie, elle devra être remplacée par une nouvelle batterie.
- Lorsque vous transportez des batteries de rechange dans un bagage, nous vous recommandons de les mettre dans un sac plastique pour protéger les bornes.
- Mettez toujours l'appareil hors tension lorsque vous ne l'utilisez pas. Si vous laissez l'appareil sous tension alors que l'adaptateur secteur n'est pas branché, vous utiliserez la capacité restante de la batterie.

Précaution



Évitez les brûlures à basse température

Évitez tout contact prolongé avec des zones de l'appareil dégageant de la chaleur comme l'adaptateur secteur et tout autre option ou accessoire que vous utilisez avec l'appareil. Même les basses températures (si supérieures à la température corporelle) peuvent provoquer des brûlures si la peau est exposée à une source de chaleur pendant une période suffisamment longue.

[Illustrations de ce manuel]

WindowsXP représente le système d'exploitation Microsoft® Windows® XP Professional.

Windows 2000 représente le système d'exploitation Microsoft® Windows® 2000 Professional.

- "Lecteur CD/DVD" est une description sur les lecteurs tels que le lecteur de DVD-ROM, le lecteur de CD-ROM, le lecteur de CD-R/RW, les lecteurs de DVD-ROM & CD-R/RW.
- Les écrans qui sont représentés dans ce manuel, lorsqu' aucune remarque spécifique sur les écrans affichés n'est nécessaire, sont ceux de Windows XP.

Windows XP

- La procédure dans ce manuel utilise la méthode ou visualisation des réglages par défaut de Windows XP (Pas Visualisation normale ou menu Démarrer Normal, etc.).

Microsoft®, MS-DOS® et Windows® sont des marques déposées de Microsoft Corporation aux États-Unis et/ou dans d'autres pays.

RSA BSAFE Crypto-C de RSA Security Inc. a été installé.

BSAFE et RSA sont des marques déposées de RSA Security Inc. aux États-Unis et dans d'autres pays.







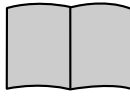
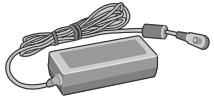
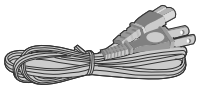
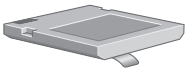

Panasonic® est une marque déposée de Matsushita Electric Industrial Co., Ltd.

ENGLISH

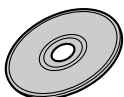
Thank you for purchasing the wireless display for the Panasonic toughbook computer series.

This wireless display features a touchscreen function, which makes computer operation possible by simply touching the surface of the wireless display.

Wireless Display 1		Operating Instructions 1	
			
AC Adaptor 1	AC Cord 1	Battery Pack 1	
 Model No : CF-AA1639A		 Model No : CF-VZSU21	
Stylus 1		CD-ROM 1	
 The stylus is in the wireless display at the time of purchase. (☞ page 22)			
Soft Cloth 1	Strap 1	Screws 2	
			



First-time Operation

Names and Functions of Parts

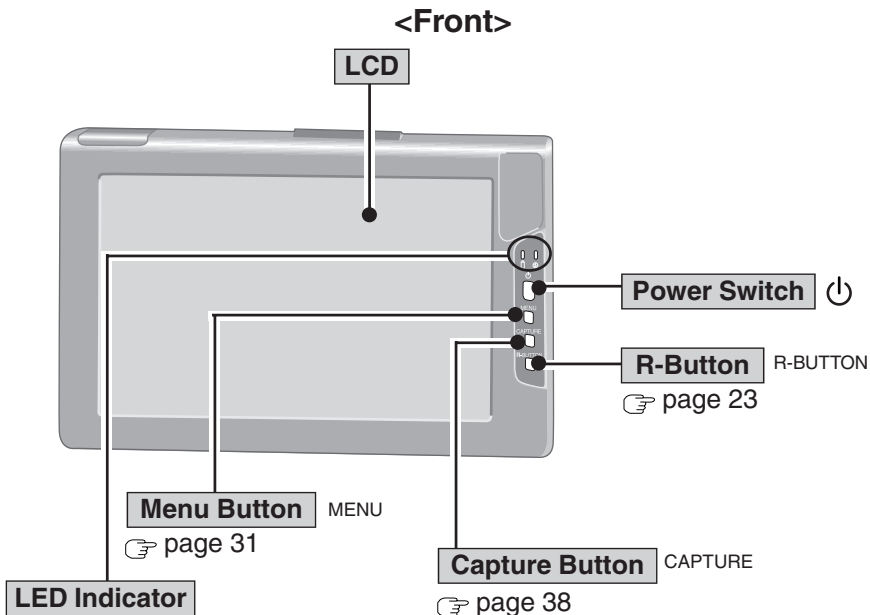

🔋 Battery pack status ➔ page 27

🔌 Power status

Not lit: Power off

Green: Power on

<Attaching the strap>

① Select two screw holes from the following four holes.

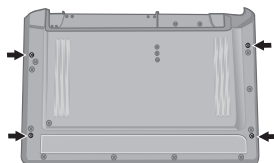

② Adjust the strap to its maximum length. Attach one side of the strap and fasten the screw.

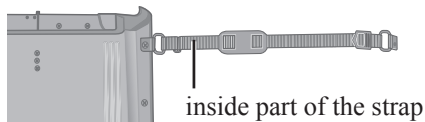

③ Attach the other side of the strap and fasten the screw.

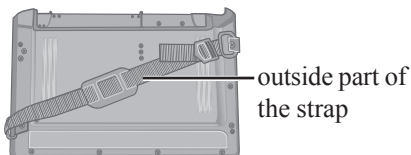

④ Adjust the length of the strap as desired.

<Bottom>

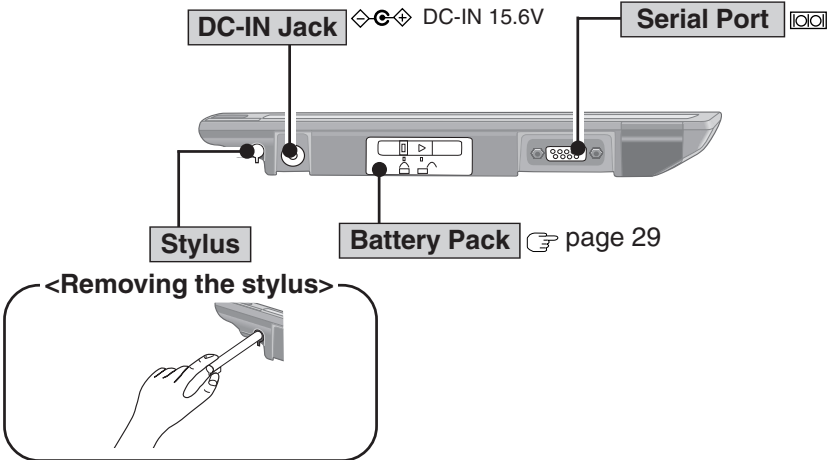

NOTE

- <When using the CF-07 series computer>

Select [Disabled] with the following procedure.

Windows XP

[Start] - [Control Panel] - [Performance and Maintenance] - [System] - [Hardware] - [Device Manager] - [Network adapters] - [PRISM2 IEEE 802.11 PC CARD Adapter] - [Advanced] - [Driver based IBSS]

Windows 2000

[Start] - [Settings] - [Control Panel] - [System] - [Hardware] - [Device Manager] - [Network adapters] - [PRISM2 IEEE 802.11 PC CARD Adapter] - [Advanced] - [Driver based IBSS]

- Windows XP

When you are using the computer with Windows XP Service Pack 2, select [Off (not recommended)] in [start] - [Control Panel] - [Network and Internet Connections] - [Change Windows Firewall settings] - [General] and then turn Windows Firewall off.

<For U.S.A. and Canada>



A lithium ion battery that is recyclable powers the product you have purchased. Please call 1-800-8-BATTERY for information on how to recycle this battery.

L'appareil que vous vous êtes procuré est alimenté par une batterie au lithium-ion. Pour des renseignements sur le recyclage de la batterie, veuillez composer le 1-800-8-BATTERY.

First-time Operation

Install MeiWDS Program/Software Keyboard

CAUTION

- Prepare the CD-ROM, which is attached to the wireless display, and the CD/DVD drive.
- Install the software to the computer compatible to the wireless LAN.

● Install MeiWDS program:

① Place the CD-ROM attached to the wireless display into the CD/DVD drive.

② Windows XP

Select [start] - [Run], input [L:\meiwds\setup.exe]*¹ and select [OK]. Follow the on-screen instructions.

Windows 2000

Select [Start] - [Run], input [L:\meiwds\setup.exe]*¹ and select [OK]. Follow the on-screen instructions.

③ Restart the computer.

④ After restart, the Wireless Display Setup Utility (MeiWDS) icon  will appear on the taskbar.

For information on how to use MeiWDS:  page 37

● Install Software Keyboard:

① Place the CD-ROM attached to the wireless display into the CD/DVD drive.

② Windows XP

Select [start] - [Run], input [L:\softkb\setup.exe]*¹ and select [OK]. Follow the on-screen instructions.

Windows 2000

Select [Start] - [Run], input [L:\softkb\setup.exe]*¹ and select [OK]. Follow the on-screen instructions.

For information on how to use software keyboard:  page 25

*¹ "L:" is the drive letter of the CD/DVD drive. Change this to match the drive letter on your own computer.

NOTE

Windows XP

- The Fast User Switching function is not supported.

If the Fast User Switching function is turned on, the [MeiWDS] screen will appear when starting the computer. When the screen appears, select [OK], and remove the check mark from [Use Fast User Switching] in [start] - [Control Panel] - [User Accounts] - [Change the way users log on or off] and then select [Apply Options]. The screen will not appear, and the Fast User Switching function will be turned off.

Install the Serial Port Driver of the Wireless Display

When using the serial port of the wireless display, install the driver by following steps.

Windows XP

- 1 Select [start] - [Control Panel] - [Printers and Other Hardware].
- 2 Select [Add Hardware] from [See Also], then select [Next].
- 3 Select [Yes, I have already connected the hardware], then select [Next].
- 4 Select [Add a new hardware device], then select [Next].
- 5 Select [Install the hardware that I manually select from a list (Advanced)], then select [Next].
- 6 Select [Ports (COM & LPT)], then select [Next].
- 7 Select [Have Disk...], then select [Browse...].
- 8 Select [c:\Program Files\Panasonic\WLserial\wdserial], then select [Open], and then select [OK].
- 9 Select [WDSP COM Port], then select [Next].
- 10 Select [Next], then select [Finish].
- 11 Restart the computer.
- 12 Confirm [WDSP COM Port (COMx)] is displayed under [Ports (COM & LPT)] in [Device Manager].

Windows 2000

- 1 Select [Start] - [Settings] - [Control Panel] - [Add/Remove Hardware], then select [Next].
- 2 Select [Add/Troubleshoot a device], then select [Next].
- 3 Select [Add a new device], then select [Next].
- 4 Select [No, I want to select the hardware from a list], then select [Next].
- 5 Select [Ports (COM & LPT)], then select [Next].
- 6 Select [Have Disk...], then select [Browse...].
- 7 Select [c:\Program Files\Panasonic\WLserial\wdserial], then select [Open], and then select [OK].
- 8 Select [WDSP COM Port], then select [Next].
- 9 Select [Next], then select [Finish].
- 10 Restart the computer.
- 11 Confirm [WDSP COM Port (COMx)] is displayed under [Ports (COM & LPT)] in [Device Manager].

NOTE

- When uninstalling the driver for the serial port of the wireless display, follow the steps below.

Windows XP

Select [start] - [Control Panel] - [Performance and Maintenance] - [System] - [Hardware] - [Device Manager] - [Ports (COM & LPT)], right-click [WDSP COM Port (COMx)] and then select [Uninstall].

Windows 2000

Select [Start] - [Settings] - [Control Panel] - [Add/Remove Hardware], then remove [WDSP COM Port (COMx)] by following the on-screen instructions.

(To next page)

First-time Operation

Limitation when using the serial port

- When the wireless display is not connected to the computer, the serial port of the wireless display cannot be used.
- There are some serial devices and applications that will not work. This is because the serial port of the wireless display operates through a virtual serial port.
 - Devices or device drivers that start up and carry out port operation confirmation before connection establishment of the wireless display
For example: Serial mouse devices
 - Non-virtual port applications
For example: MS-DOS applications
- When a device driver is not automatically installed, follow the instructions of the operations manual included with the device (e.g., insert a disc and install the driver).
- Match the COM port number to the number that is displayed in [WDSP COM Port (COMx)] with the following procedure. For example, if [WDSP COM Port (COM6)] is displayed, set the serial port to [COM6].

Windows XP

[start] - [Control Panel] - [Performance and Maintenance] - [System] - [Hardware] - [Device Manager] - [Ports (COM & LPT)]

Windows 2000

[Start] - [Settings] - [Control Panel] - [System] - [Hardware] - [Device Manager] - [Ports (COM & LPT)]

Setup the Wireless Display

- ① Slide the latch to the right, and open the cover, then insert the battery pack in the wireless display. After inserting the battery pack, close the cover, then slide the latch to the left.

CAUTION

- Be sure to insert the battery pack as illustrated.

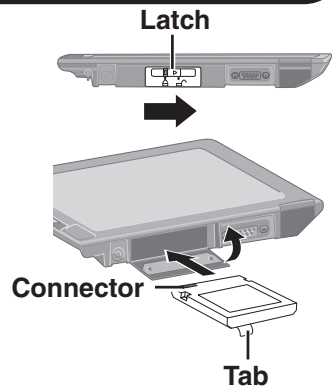

- ② Connect the wireless display to a power outlet and turn on the wireless display. (☞ page 21)

Power Switch 

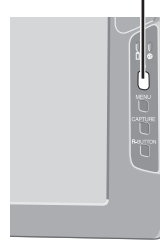

- ③ This screen should appear.

<Wireless display screen>

Select network type.

AdHoc	Infrastructure	Cancel
-------	----------------	--------

Select [AdHoc].

NOTE

- The wireless display will turn off automatically after 10 minutes have elapsed. In this case, start the procedure from step ②.

- ④ This screen should appear.

<Wireless display screen>

Change setting on host PC to the following value, reboot the host PC, then select "Connect" below.

Wireless LAN card
Network Type : AdHoc
SSID : cfvdw07-17498
WEP Encryption : disable
TCP/IP Class A Class B Class C
IP Address : 10. 98.185.105
NetMask : 255. 0. 0. 0
MeiWDS
AES Encryption : disable
Password : wdsp

This screen is a sample.

AES : Advanced Encryption Standard

Set the computer's parameters for wireless LAN functions and TCP/IP.

Set Network Type, SSID, WEP Encryption, IP Address, and NetMask according to the above screen. (In the above settings, Network Type is shown as "AdHoc" in some cases, while a term such as "Peer-to-Peer Group" is used here.)

- ⑤ Select [Connect] on <Wireless display screen> of step ④.

Starting Up/Shutting Down

Starting Up

CAUTION

- Do not maximize the Command Prompt screen. Once maximized, the connection with the wireless display is interrupted and the screen cannot be returned to its original size.

<When using the CF-07 series computer>

- ① Turn off the computer, then connect the port replicator, external display and external keyboard.
- ② Turn on the computer and then press **(Alt)** + **(Enter)** in the MS-DOS mode to return the window to its original size.

<When using a laptop other than the CF-07 series computer>

Press **(Alt)** + **(Enter)** on the computer.

- If a computer establishes a connection with the wireless display while operating in a display mode other than that shown below, the display mode of the computer will change to 800 x 600 (16-bit). The wireless display cannot connect to a computer with no 800 x 600 (16-bit) setting.

Resolution: 800 x 600

Color Mode: 16-bit color

If the connection with the wireless display is cut, the computer will return to its original display mode. In this case, the colors displayed on the screen may change if the color mode is changed (from 16-bit to 24-bit or vice versa).

- If a change is made to the display mode of a computer connecting to the wireless display, the connection will be cut, so we recommend not using software such as a screen saver.
- All of the contents displayed on the wireless display may not be the same as what was displayed on the LCD of the computer.
- Some applications that use hardware-based drawing functions, etc., might not be displayed.
- Some applications that perform frequent screen updating (such as video playback applications) might not be shown on the wireless display or might be shown as static images.
- Some 16-bit applications may not work properly.
- The screen display might be unable to reflect a change in the cursor's shape.
- The handwritten input of characters or pictures (via drawing) is not possible on the wireless display. (The wireless display will be unable to keep up with the processing speed and the picture data will differ from the expected output.)

Windows XP

- If many user accounts are created, some of accounts may not be displayed on the logon screen if the screen size is changed. We recommend not using the Welcome screen, and removing the check mark from [Use the Welcome screen] in [Start] - [Control Panel] - [User Accounts] - [Change the way users log on or off].

1 Turn on your computer. (☞ Operating Instructions of the computer)

2 <When using the CF-07 series computer>

After confirming the “DISPLAY READY” indicator has lit, turn on the wireless display.

<When using a laptop other than the CF-07 series computer>

After  has been displayed on the taskbar, turn on the wireless display.

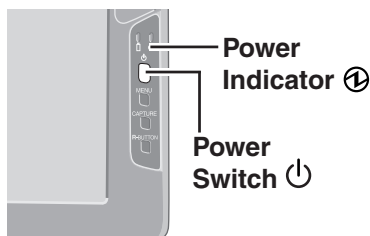

Press the power switch and hold it down for approximately three seconds until the power indicator turns on before releasing it.

3 Select your application.

Shutting Down

1 Display the shut down screen.

Windows XP

After saving important data and closing each application, select [Turn Off Computer] from [start].

Windows 2000

After saving important data and closing each application, select [Shut Down] from [Start].

2 Confirm shut down.

Windows XP

Select [Turn Off].

Windows 2000

Select [OK] after selecting [Shut down].

3 When [Windows is shutting down] is displayed, select [Ok].

Your computer and the wireless display will power off automatically.

NOTE

- When your computer and the wireless display do not power off using the above procedure, “PC in standby” may be displayed though the computer is not in standby mode. In this case, select [Ok]. The wireless display will power off automatically.

Touchscreen

The wireless display is equipped with a touchscreen function allowing you to perform the same operations as the mouse by touching the surface of the display with the stylus.

● Moving the cursor

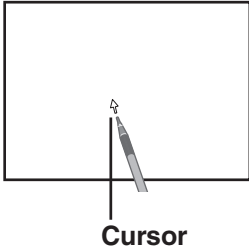

● Clicking

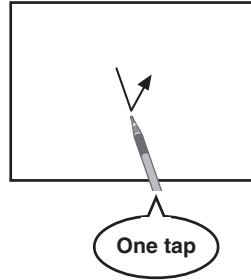

● Double-clicking

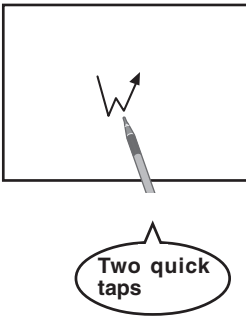

● Dragging

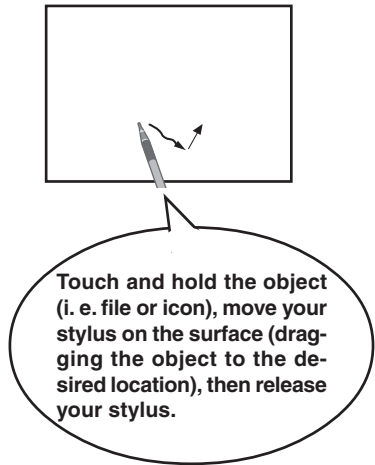

NOTE

- The double-clicking speed can be set in the following procedure.

Windows XP

[start] - [Control Panel] - [Printers and Other Hardware] - [Mouse] - [Buttons] - [Double-click Speed]

Windows 2000

[Start] - [Settings] - [Control Panel] - [Mouse] - [Buttons] - [Double-click Speed]

● Right-Clicking

① Press R-button.

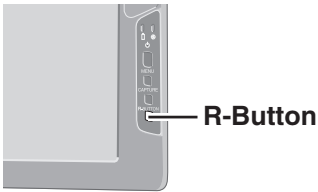

②

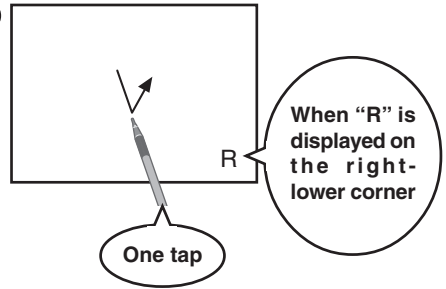

NOTE

- If the R-button is pressed again when setting right-clicking function to be enabled, the right-clicking function will be set to be disabled.

CAUTION

- The touchscreen function can not be used in the MS-DOS mode and when using the full screen in [Command Prompt].

Handling the Touchscreen

- Use the stylus included with the wireless display. Do not use an implement other than the stylus that comes with the wireless display.
- Do not place any object on the surface or press down forcefully with sharp-pointed objects (e.g., nails), or hard objects that can leave marks (e.g., pencils and ball point pens).
- Do not operate the computer when such things as dust are on the screen. Do not allow substances such as oil to contact the LCD. The cursor may not work properly in such cases.
- When the touchscreen becomes dirty:
Wipe lightly to remove dirty areas by using a dry soft cloth (included).
Do not use benzene or thinner, or disinfectant-type alcohol.
(For more information, refer to “Suggestions About Cleaning the LCD Surface” that comes with the soft cloth.)

Handling the Stylus

- Clean the stylus tip and screen prior to operation. Foreign particles can scratch the screen and impede the operation of the stylus.
- Use the accessory stylus only on the wireless display screen. Using it for any other purpose may damage the stylus and scratch the screen.
- Do not use pencils, implements with sharp tips or hard objects for screen operations. The screen may be damaged as a result.

Touchscreen

Calibration

Run the calibration setup when the cursor and the stylus touches do not appear to agree.

1 Press Menu button.

2 Select [Option].

3 Select [Calibration].

Touch the five “×” marks on the calibration screen.

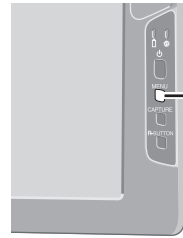

Menu Button

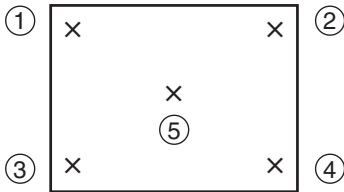

Software Keyboard

When selecting [Software Keyboard] on the taskbar or when the character input box of an application is selected, the software keyboard shown below automatically starts up, and characters can be input by using the software keyboard.

We recommend leaving the software keyboard as an icon instead of closing the software keyboard when it is not being used. The software keyboard will no longer start up automatically if [X] is selected to close the keyboard. In this case, it can be restarted in the following procedure.

Windows XP

[start] - [All Programs] - [Panasonic] - [Software Keyboard]

Windows 2000

[Start] - [Programs] - [Panasonic] - [Software Keyboard]

The system menu is displayed.

(page 26)



The software keyboard will be moved to the four corners of the screen.

One tap : Use as the short cut key.

Two quick taps : The same function as .

The action is the same as a right mouse button click.

(The same function as .)

NOTE

- If you want to press short cut key, after pressing one key, press the second key in a continuous manner. For example, if you want to type **(Ctrl) + (C)**, after pressing **(Ctrl)**, press **(C)**.
- If a keyboard is connected to the computer, all operations on the keyboard are not reflected on the software keyboard.
- When using two or more keys in combination (**(Ctrl) + (C)** etc.), use the internal keyboard or the software keyboard alone.
- **(Ctrl) + (Alt) + (Del)** cannot be input through the software keyboard. (Except when logging on).
- Characters cannot be input through the software keyboard in the MS-DOS mode.
- For some applications, the software keyboard remains as an icon even when the character input box is selected. In this case, select [Software Keyboard] on the taskbar.
- If you want to use the keyboard for a non-text-input application (e.g., Windows explorer), first display the software keyboard and then select the application. Following these steps, you can use the keys of the software keyboard.
- Before shutting down and then restarting Windows, be sure to save all data. If an attempt is made to shut down the computer while data is being edited, a message will appear asking whether to save the current data or not. In such cases, return to Windows, save all data, and then shut down the computer.

Software Keyboard

Changing the Settings

You can change the keyboard size, switch the keyboard to the numeric keypad, or change other settings using the system menu.

1 Select  (on the top left corner of the software keyboard).

2 Add a check mark to the function you want to use.

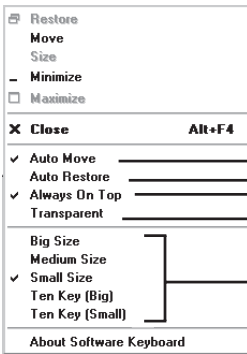

The software keyboard moves automatically so as not to hide the window currently selected. (It will not move if there is no place that it can move to.) Also, the software keyboard will move to the topmost position on the display when the computer changes to input mode.

If the software keyboard has been minimized on the taskbar, it will automatically be restored and will move to the topmost position on the display when the computer changes to input mode. Depending on the application, this function may not work.

Set the software keyboard to the topmost position on the display.

Set the software keyboard to transparent display.

Select the keyboard/keypad.

NOTE

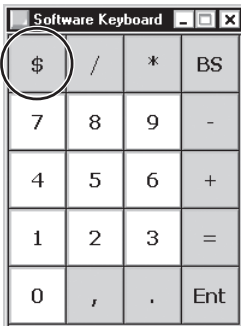

● The currency symbols displayed on the numeric keypad are set using the following menu.

Windows XP : [start] - [Control Panel] - [Date, Time, Language, and Regional Options] - [Regional and Language Options] - [Regional Options] - [Customize] - [Currency] - [Currency symbol]

Windows 2000 : [Start] - [Settings] - [Control Panel] - [Regional Options] - [Currency] - [Currency symbol]

Battery Power

Battery Status

Use the Battery Indicator to Check on the Battery Status

Battery Indicator	Battery Status
Orange * ¹	Charging
Green * ¹	Fully-charged
Red	Battery charge is low (the charge is less than approx. 9% capacity)
Blinking red * ¹	Battery pack or charger may not be working properly. Quickly remove the battery pack and disconnect the AC adaptor, then connect them again. If the problem persists, contact Panasonic Technical Support.
Blinking orange * ¹	Unable to recharge due to violation of temperature limits. (The ambient temperature is outside the allowable range. Once the allowable range requirement is satisfied, charging begins automatically.)
Blinking green	Battery is discharging to prescribed charging level in high temperature mode.
Not lit	Battery pack is not connected or charging not being performed.

*¹ When the AC adaptor is connected.

NOTE

- This wireless display prevents overcharging of the battery by recharging only when the remaining power is less than approx. 95% of capacity after the battery is fully charged.

Battery Power

● Getting a detailed reading

1 Press Menu button.

2 Select [Battery]. (☞ page 32)

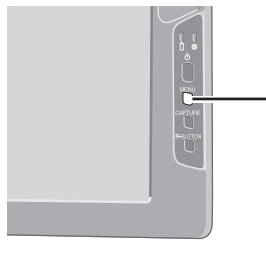

Menu Button

NOTE

- The actual remaining battery capacity and the displayed indication may differ.

- The battery indicator light remains red.
- The battery remaining displays 99% and the indicator light is orange for a long period of time.
- Low battery warning appears after a short period of time.

➔ Perform the “Refresh Battery” utility.
(☞ page 32)

Replacing the Battery Pack

When the charge provided by your battery pack is supplied for only a short period of time, even after fully charging according to the instructions, it may be time to replace your battery pack. The battery pack is a consumable item and therefore will require replacement (CF-VZSU21).

CAUTION

- Do not touch the terminals on the battery pack. The battery pack may no longer function properly if the contacts are dirty or damaged.
- The battery pack is not charged when the wireless display is first purchased. Be sure to charge it before using it for the first time. When the AC adaptor is connected to the wireless display, charging begins automatically.
- Use only the specified battery pack (CF-VZSU21) with your wireless display.
- Be sure the power has been turned off before proceeding.

1 Power off your wireless display. (☞ page 21)

CAUTION

- Replace the battery pack with another one while the AC adaptor is connected, and do not disconnect the AC adaptor until the new battery has been fully charged. Image data saved on the wireless display may be lost.

2 ● Taking out the battery pack

- ① Slide the latch.
- ② Open the cover.
- ③ Pull the tab on the battery pack and remove it from the wireless display.

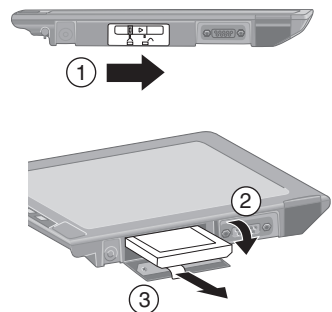

Battery Power

● Inserting a battery pack

- ① Firmly attach the battery pack to the connector.

CAUTION

- Be sure to insert the battery pack as illustrated.
- Be sure the battery pack is properly connected to the connector.

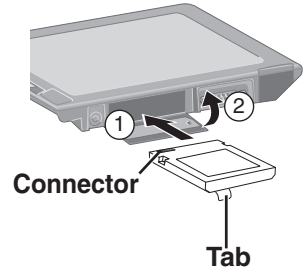

- ② Close the cover.
- ③ Slide the latch to the left.

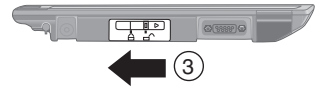

CAUTION

- For an improperly attached cover, your battery pack may fall out while you are carrying around your wireless display.
- Be sure the tab does not get caught when closing the cover.

E

Charging the Battery Pack

Connect the wireless display to a power outlet.
Charging begins automatically.

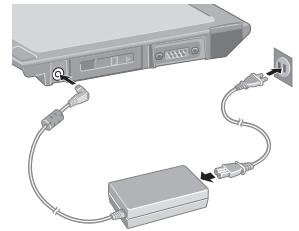

Setting the Wireless Display

You can establish the settings for the wireless display.

Press Menu button.

The setting menus are displayed.



Menu Button

General Menu

By selecting [General], you can change the mode setting, the backlight setting and the profile setting.

Default settings

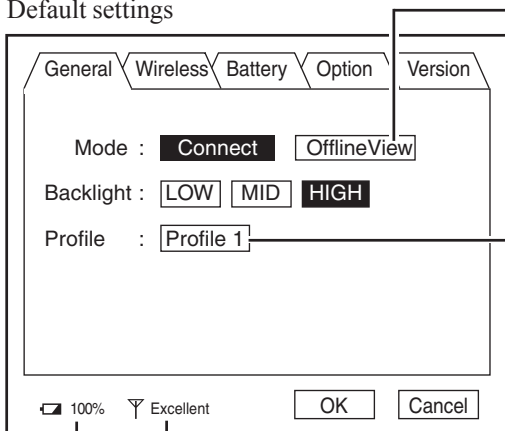

The saved screen is displayed. (☞ page 38)

The profile name will be displayed. When setting a profile, a wireless display can be connected to another computer. Up to four profiles can be set. (☞ page 33) After selecting the profile, select [Connect], and the connection will be taken place using the profile.

Electronic wave conditions (Excellent, Good, Poor, Associated, Scanning)

Remaining battery charge

Wireless Menu

By selecting [Wireless], the wireless settings (for connection with the computer) and current state are displayed (cannot be changed). To change the settings shown on this menu: ☞ page 35

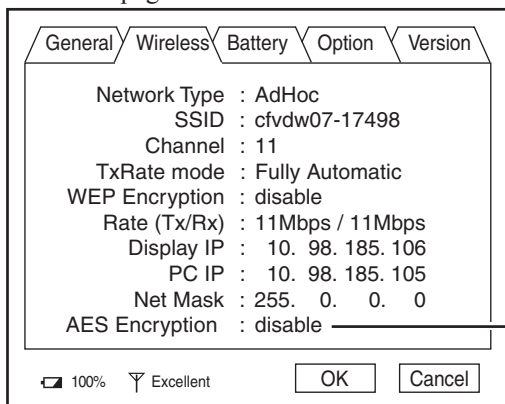

The display will indicate whether AES Encryption is set to be enabled or disabled.

This screen is a sample.

Setting the Wireless Display

Battery Menu

By selecting [Battery], the battery status will be displayed.

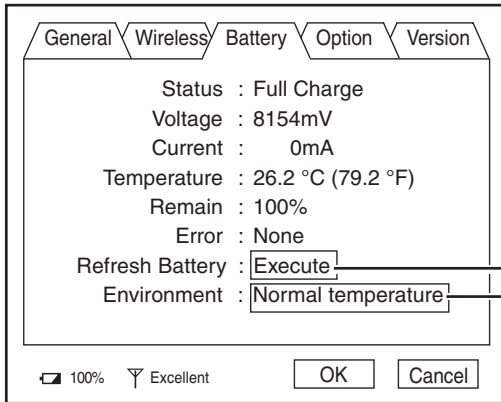

This screen is a sample.

Run the refresh battery.

When the confirmation message is displayed, select [Yes].

Once the battery indicator turns green, the battery pack will be completely discharged, the computer will power off automatically, and then charging will commence. It takes approximately 2 hours until the power automatically goes off through the complete discharge of the battery from the fully charged state.

Allow the battery pack to charge until the battery indicator turns green. (While charging, the backlight is turned off automatically.)

Set the high temperature mode function to [Normal temperature] or [High temperature].

When using the wireless display in a high-temperature environment, be sure to set the wireless display in the high-temperature mode.

NOTE

- The battery will not be refreshed correctly in the following cases.
 - When the power of the wireless display is cut.
 - When the electric power becomes disconnected (e.g., electrical outage, accidental removal of the AC adaptor, etc.).

Option Menu

By selecting [Option], you can establish the individual settings for the wireless display.

Default settings

Set or change the Supervisor Password.

If there is no input from the touchscreen or button for a certain interval of time, the power may be turned off.

Set the interval of time to [30 sec], [1 min], [2 min], [5 min], [10 min], [20 min], [30 min] or [disable], then select [OK].

Set the resume function to [Normal resume] or [Quick resume], then select [OK].

Normal Resume:

The wireless connection is disabled during display off.

Quick Resume:

Only the screen is turned off during display off.

Change the settings of the wireless connection in the following procedure.

1 Select [Setup].

<If the Supervisor password has been set>
Enter the Supervisor Password, then select [Enter].

2 Select the profile that has been set on the following screen, then select [OK].

<Wireless display screen>

This screen is a sample.

3 Set the network by the same procedure as ③, ④ and ⑤ of “Setup the Wireless Display” (☞ page 19).

Change the password that is input to run the wireless display.

If there is no input from the touchscreen or button for a certain interval of time, the display may be turned off.

Set the interval of time to [30 sec], [1 min], [2 min], [5 min], [10 min], [20 min], [30 min] or [disable], then select [OK].

Setting the Wireless Display

Version Menu

By selecting [Version], the version information will be displayed.

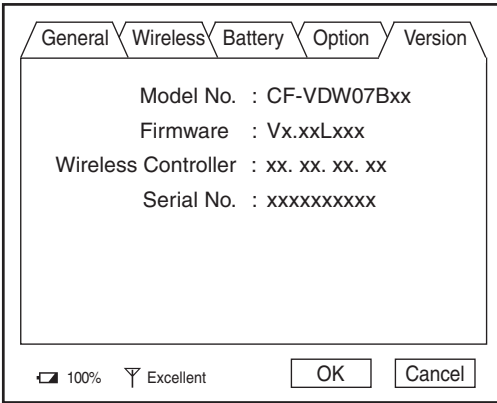

“x” will change depending on the configuration of the wireless display.

Changing the Wireless Display Settings

Wireless Display Setup Utility

You can set the wireless display properties as follows.

- 1 Select [Wireless Display Setup Utility] in the following procedure.

Windows XP [start] - [All Programs] - [Panasonic]
Windows 2000 [Start] - [Programs] - [Panasonic]



- 2 Enter the Supervisor Password.

The Supervisor Password is not set at the time of the purchase.

Press the Menu button, select [Option], then set the Supervisor Password. (☞ page 33)

- 3 Set the wireless display settings, TCP/IP and WEP. You can set them for each profile.

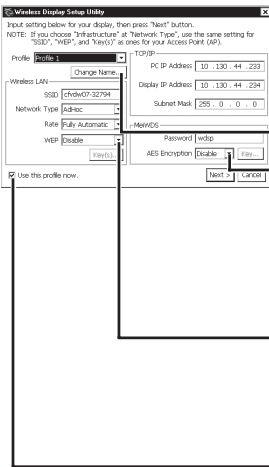

Change the profile name.

Change AES Encryption.

<When setting AES Encryption to something other than [Disable]>

Select [Key], and set AES Key using phrase or binary, then select [OK].

Change WEP Encryption.

<When setting WEP to something other than [Disable]>
Select [Key(s)], and set WEP Key(s), then select [OK].

When adding the check mark here, the MeiWDS profile setting (one profile only), such as the password or AES Encryption, is also set to the computer connected to the wireless display.

After finalizing the settings, select [Next], then select [OK].

(If another screen is displayed after selecting [OK], select [OK].)

(To next page)

Changing the Wireless Display Settings

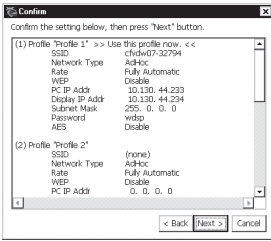

- 4 At the confirmation screen, select [Next].
The message “These settings will be sent to your display” will then be displayed. Select [OK].

- 5 <When adding the check mark for [Use this profile now] in step 3 (☞ page 35)>
[Set up your PC] screen will be displayed.
Enter the Wireless LAN and TCP/IP settings shown on the screen to your computer, then select [Finish].
<When removing the check mark from [Use this profile now] in step 3>
[Completed] screen will be displayed.
Select [Finish].

NOTE

- The MeiWDS and the wireless display cannot simultaneously make settings. (☞ page 37)

MeiWDS Setup Utility

1 Select [MeiWDS Setup Utility] in the following procedure.

Windows XP

[start] - [All Programs] - [Panasonic]

Windows 2000

[Start] - [Programs] - [Panasonic]

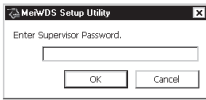

2 Enter the Supervisor Password, then select [OK].

In the default setting, the Supervisor Password is set to “supervisor”.

3 Set the password and AES Encryption settings, then select [Next].

If the setting between the computer and wireless display does not confirm (e.g., the display has changed to another one.), set it again in the following procedure.
Set AES Key Length.

<When setting AES Encryption to something other than [Disable]>

Select [AES Key], and set the AES Key(s) using phrase or binary, then select [OK].

Set AES Key Lifetime.

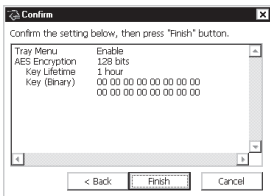
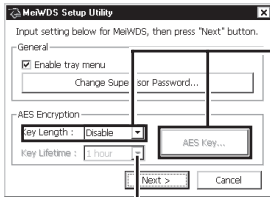

4 On the confirmation screen, select [Finish].

On the confirmation screen, select [OK] and then restart the computer.

NOTE

- The MeiWDS and the wireless display cannot simultaneously make settings.
- Set the AES Key setting after setting the wireless display. (☞ page 35)
- When selecting  on the taskbar, the menu is displayed.

[Password] and [Exit MeiWDS] are enabled when adding the check mark for [Enable tray menu] in the MeiWDS Setup Utility.

- Password : Set the same password as that is set in [Option] menu.
- About MeiWDS : The software version and copyright are displayed.
- Exit MeiWDS : Exit the program.

Capturing the Screen

If you want to playback the currently displayed screen later, you can save the screen data onto the memory (up to 100 images)*1.

*1 The number of the data that can be saved is different according to the image.

Press Capture button.

The currently displayed screen is saved, and is added at the end of the already-saved images.



Capture Button

Displaying Saved Images

1 Press Menu button.

2 Select [General] - [OfflineView], then select [OK].

The saved image and the following panel will be displayed.



Menu Button

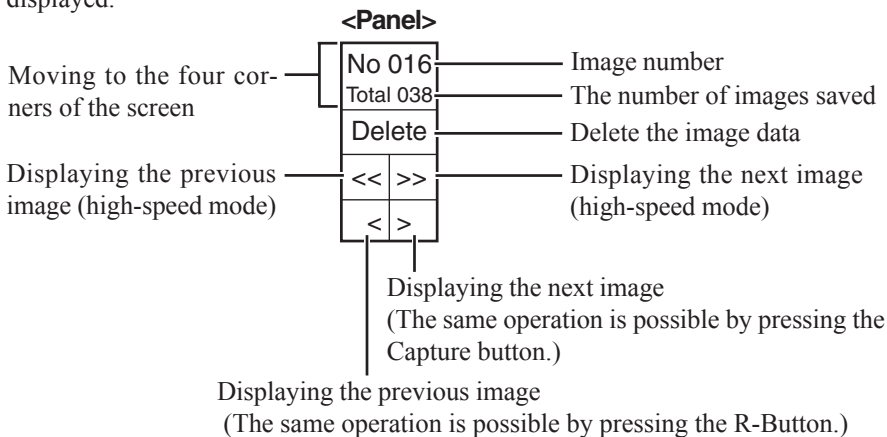

NOTE

- When the power is cut by an operation other than pressing the power switch (e.g., when the wireless display is running on battery and the battery is inadvertently taken out, or when the AC adaptor is accidentally pulled out from the power outlet and no battery is in the wireless display), all saved images are lost.
- Only the screen image is displayed, and operations such as input and selection cannot be performed on the screen.
- To close an image that has been saved and display the previous screen:
 - ① Press Menu button.
 - ② Select [General] - [Connect], then select [OK].

Troubleshooting

When a problem occurs, refer to this page. If a problem appears to be related to a software application, read the software related manual. If you still cannot troubleshoot the problem, contact Panasonic Technical Support.

No display after powering on	<ul style="list-style-type: none">● Has the computer or wireless display been set to the power-saving mode? To resume operation of your computer from the condition the power of the display is off (for energy conservation purposes), touch the screen.
An afterimage appears	<ul style="list-style-type: none">● If an image is displayed for a prolonged period of time, an afterimage may appear. Set the screensaver.
“Connection timeout” is displayed	<ul style="list-style-type: none">● Confirm the IP address, subnet mask, network type, and SSID settings on both the computer and the wireless display.● Confirm the operation of the wireless LAN on the computer.● If your computer and the wireless display do not power off normally due to a reason such as a network error, it may take two or three minutes to reconnect. Wait for a moment, then connect again.
“No server found” is displayed	<ul style="list-style-type: none">● Put the wireless display close to the computer.● Confirm that  is on the taskbar.● Confirm the IP address of the computer that has been set on the wireless display.
“Authentication failed” is displayed	<ul style="list-style-type: none">● Confirm the password for both the computer and the wireless display.
“Too many clients” is displayed	<ul style="list-style-type: none">● Disconnect the wireless display during operation and reestablish the connection.

E

(To next page)

Troubleshooting

<p>“Illegal data received” or “Initial image receiving timeout” is displayed</p>	<ul style="list-style-type: none"> ● Confirm whether the network is working properly or not. ● Confirm the AES key length setting with the following procedure. <Computer side> Windows XP [start] - [All Programs] - [Panasonic] - [MeiWDS Setup Utility] Windows 2000 [Start] - [Programs] - [Panasonic] - [MeiWDS Setup Utility] <Display side> Press the Menu button, select [Wireless], and confirm the AES Encryption setting. ● Restart the computer.
<p>Software keyboard has been closed</p>	<ul style="list-style-type: none"> ● Select [Software Keyboard] with the following procedure. Windows XP [start] - [All Programs] - [Panasonic] Windows 2000 [Start] - [Programs] - [Panasonic]
<p>An afterimage appears (i.e., green, red, and blue dots remain on the display) or there are dots not displaying the correct colors</p>	<ul style="list-style-type: none"> ● High-precision and advanced technologies are necessary in the production of color liquid crystal displays (color LCDs). Therefore, if 0.002% or less of the picture elements either fail to light or remain constantly lit (that is, more than 99.998% of elements are functioning properly), no defect is considered to exist.

E

Specifications

Model No.		CF-VDW07BH
LCD	Type	8.4 Type (TFT)
	Displayed Colors	256 colors (800 × 600 dots)
Touchscreen		Anti-Reflection, Stylus (included) touch capable
Interface	Serial Port	Dsub 9-pin male
Battery Packs		Li-ion 7.4 V, 1.7 Ah
		Operating Time*1 Approx. 1.5 h - 2.5 h
		Charging Time*1 Power On: Approx. 5.0 h
		Power Off: Approx. 2.0 h
AC Adaptor*2	Input	100 V - 240 V AC, 50 Hz / 60 Hz
	Output	15.6 V DC, 3.85 A
Power Consumption*3		Approx. 12 W*4 / Approx. 20 W*5
Environment	Operation	Temperature: 5 °C to 35 °C {41 °F to 95 °F} Humidity: 30% to 80% RH (No condensation)
	Storage	Temperature: -20 °C to 60 °C {-4 °F to 140 °F} Humidity: 30% to 90% RH (No condensation)
Physical Dimensions (W × H × D)		222 mm × 162 mm × 12.5 mm - 29.5 mm {8.7 " × 6.4 " × 0.5 " - 1.2 "}
Weight		Approx. 710 g {1.57 lb.}

*1 Varies depending on the usage conditions.

*2 <Only for North America>

The AC adaptor is compatible with power sources up to 240 V AC adaptor.

This computer is supplied with a 125 V AC compatible AC cord.

*3 Approx. 1.5 W when the battery pack is fully charged (or not being charged) and the computer is off.

*4 Rated power consumption.







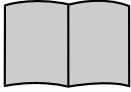

*5 Maximum when recharging.

E

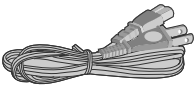
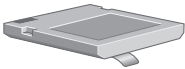
DEUTSCH

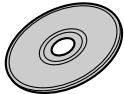
Vielen Dank für den Kauf des drahtlosen Displays für den Computer der Reihe Panasonic Toughbook.

Dieses drahtlose Display bietet eine Touchscreen-Funktion, die die Bedienung des Computers einfach durch die Berührung des berührungsempfindlichen Bildschirms des drahtlosen Displays ermöglicht.

Drahtloses Display 1		Bedienungsanleitung 1	
			
Netzadapter 1	Netzkabel 1	Batteriepackung ... 1	
 Modell-Nr. : CF-AA1639A		 Modell-Nr. : CF-VZSU21	
Stift 1		CD-ROM 1	
 Der Stift befindet sich bei der Auslieferung im drahtlosen Display. (☞ Seite 53)			
Tuch 1	Gurt 1	Schrauben 2	
			

G

Erste Inbetriebnahme

Bezeichnungen und Funktionen der Teile

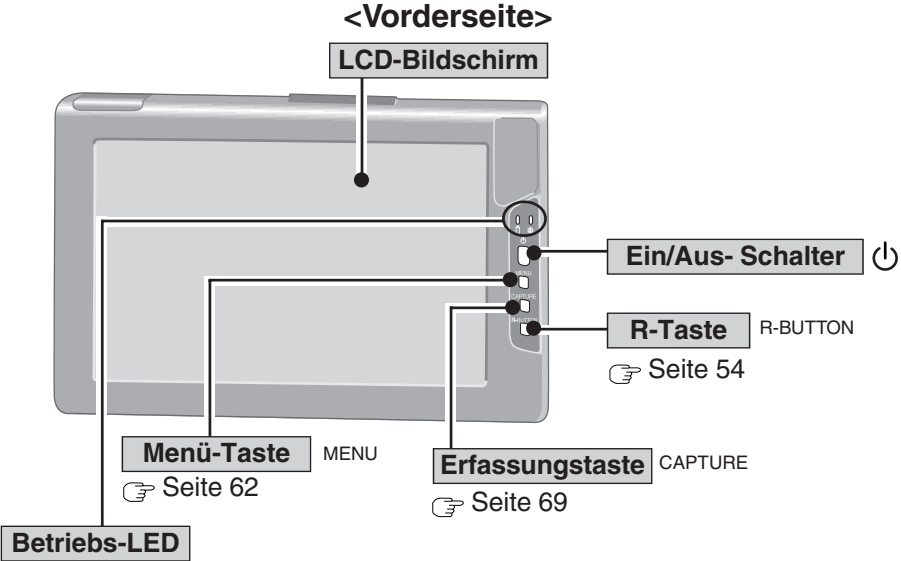

- 🔋 Batteriepackungs-Status ➔ Seite 58
 - ⚡ Spannungs-Status
- Leuchtet nicht:** Ausschaltzustand
Grün: Einschaltzustand

<Anbringen des Gurtes>

- 1 Wählen Sie die gewünschten zwei Schraubenlöchern aus den folgenden vier Löchern aus.
- 2 Stellen Sie den Gurt auf seine maximale Länge ein. Befestigen Sie eine Seite des Gurtes, und ziehen Sie die Schraube fest.
- 3 Befestigen Sie die andere Seite des Gurtes, und ziehen Sie die Schraube fest.
- 4 Stellen Sie die Gurtlänge wie gewünscht ein.

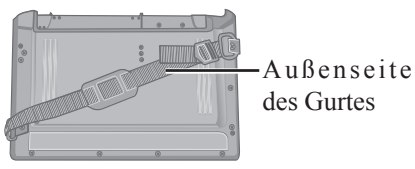
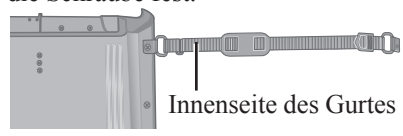
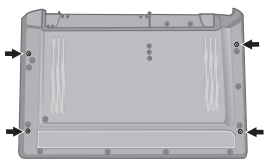

G

<Unterseite>

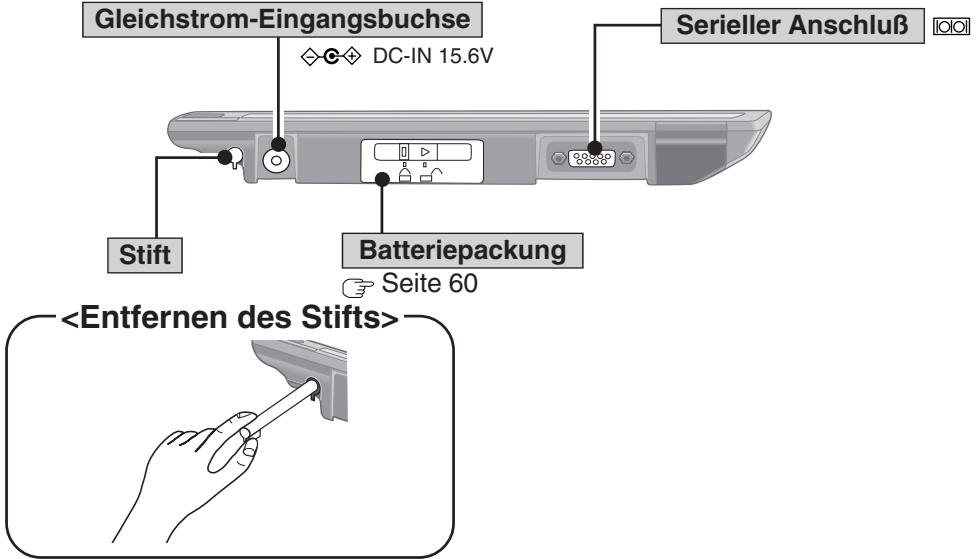

HINWEIS

- <Bei Verwendung eines Computers der Reihe CF-07>
Wählen Sie im [Disabled] im folgenden Verfahren.

Windows 2000

[Start] - [Einstellungen] - [Systemsteuerung] - [System] - [Hardware] - [Geräte-Manager] - [Netzwerkadapter] - [PRISM2 IEEE 802.11 PC CARD Adapter] - [Erweiterte Einstellungen] - [Driver based IBSS]

- **Windows XP**

Wenn Sie einen Computer mit dem Windows XP Service Pack 2 verwenden, wählen Sie [Inaktiv (nicht empfohlen)] in [Start] - [Systemsteuerung] - [Netzwerk- und Internetverbindungen] - [Windows-Firewalleinstellungen ändern] - [Allgemein], und schalten Sie den Windows-Firewall dann aus.

Installation des MeiWDS-Programms/der Software-Tastatur

CAUTION

- Bereiten Sie die mit dem drahtlosen Display mitgelieferte CD-ROM und das CD/DVD-Laufwerk vor.
- Installieren Sie die Software auf einem Computer, der mit dem drahtlosen Netzwerk kompatibel ist.

● Installation des MeiWDS-Programms:

- ① Legen Sie die mit dem drahtlosen Display mitgelieferte CD-ROM in das CD/DVD-Laufwerk ein.
- ② Wählen Sie [Start] - [Ausführen], geben Sie [L:\meiwds\setup.exe]*¹ ein, und wählen Sie [OK]. Folgen Sie den Anweisungen auf dem Bildschirm.
- ③ Führen Sie einen Neustart des Computers durch.
- ④ Nach dem Neustart wird das Symbol des Installations-Dienstprogramms für das drahtlose Display (MeiWDS)  in der Taskleiste angezeigt. Informationen zur Verwendung des MeiWDS-Programms finden Sie auf Seite 68.

● Installation der Software-Tastatur:

- ① Legen Sie die mit dem drahtlosen Display mitgelieferte CD-ROM in das CD/DVD-Laufwerk ein.
- ② Wählen Sie [Start] - [Ausführen], geben Sie [L:\softkb\setup.exe]*¹ ein, und wählen Sie [OK]. Folgen Sie den Anweisungen auf dem Bildschirm. Informationen zur Verwendung der Software-Tastatur finden Sie auf Seite 56.

*¹ „L:“ bezeichnet das Laufwerk. Sie können das Laufwerk nach Belieben ändern.

HINWEIS

Windows XP

- Die Benutzer-Schnellumschaltfunktion wird nicht unterstützt. Wenn die Benutzer-Schnellumschaltfunktion eingeschaltet ist, erscheint der Bildschirm [MeiWDS] beim Einschalten des Computers. Wenn dieser Bildschirm erscheint, wählen Sie [OK] und entfernen Sie das Kontrollzeichen aus [Schnelle Benutzerumschaltung verwenden] in [Start] - [Systemsteuerung] - [Benutzerkonten] - [Art der Benutzeranmeldung ändern], und wählen Sie dann [Optionen übernehmen]. Der Bildschirm wird nicht angezeigt, und die Benutzer-Schnellumschaltfunktion wird ausgeschaltet.

Installieren Sie den seriellen Anschlusstreiber des drahtlosen Displays

Führen Sie die folgenden Schritte durch, um den Treiber bei Verwendung der seriellen Schnittstelle des drahtlosen Displays zu installieren.

Windows XP

- 1 Wählen Sie [Start] - [Systemsteuerung] - [Drucker und andere Hardware].
- 2 Wählen Sie [Hardware] aus [Siehe Auch] und dann [Weiter].
- 3 Wählen Sie [Ja, die Hardware wurde bereits angeschlossen] und dann [Weiter].
- 4 Wählen Sie [Neue hardware hinzufügen] und dann [Weiter].
- 5 Wählen Sie [Hardware manuell aus einer Liste wählen und installieren (für fortgeschrittene Benutzer)] und dann [Weiter].
- 6 Wählen Sie [Anschlüsse (COM und LPT)] und dann [Weiter].
- 7 Wählen Sie [Datenträger...] und dann [Durchsuchen...].
- 8 Wählen Sie [c:\Programme\Panasonic\WLserial\wdserial] dann [Öffnen] und dann [OK].
- 9 Wählen Sie [WDSP COM Port] und dann [Weiter].
- 10 Wählen Sie [Weiter] und dann [Fertig stellen].
- 11 Führen Sie einen Neustart des Computers durch.
- 12 Bestätigen Sie, daß [WDSP COM Port (COMx)] unter [Anschlüsse (COM und LPT)] in [Geräte-Manager] angezeigt wird.

Windows 2000

- 1 Wählen Sie [Start] - [Einstellungen] - [Systemsteuerung] - [Hardware] und dann [Weiter].
- 2 Wählen Sie [Gerät hinzufügen bzw. Problem beheben] und dann [Weiter].
- 3 Wählen Sie [Neues Gerät hinzufügen] und dann [Weiter].
- 4 Wählen Sie [Nein, die Hardwarekomponenten selbst in der Liste auswählen] und dann [Weiter].
- 5 Wählen Sie [Anschlüsse (COM und LPT)] dann [Weiter].
- 6 Wählen Sie [Datenträger...] und dann [Durchsuchen...].
- 7 Wählen Sie [c:\Program Files\Panasonic\WLserial\wdserial] dann [Öffnen] und dann [OK].
- 8 Wählen Sie [WDSP COM Port] und dann [Weiter].
- 9 Wählen Sie [Weiter] und dann [Fertig stellen].
- 10 Führen Sie einen Neustart des Computers durch.
- 11 Bestätigen Sie, daß [WDSP COM Port (COMx)] unter [Anschlüsse (COM und LPT)] in [Geräte-Manager] angezeigt wird.

(Fortsetzung auf der nächsten Seite)

Erste Inbetriebnahme

HINWEIS

- Führen Sie die folgenden Schritte durch, um den Treiber bei Verwendung der seriellen Schnittstelle des drahtlosen Displays zu entfernen.

Windows XP

Wählen Sie [Start] - [Systemsteuerung] - [Leistung und Wartung] - [System] - [Hardware] - [Geräte-Manager] - [Anschlüsse (COM und LPT)], rechtsklicken Sie auf [WDSP COM Port (COMx)], und entfernen Sie dann [Deinstallieren].

Windows 2000

Wählen Sie [Start] - [Einstellungen] - [Systemsteuerung] - [Hardware], und löschen Sie dann [WDSP COM Port (COMx)], indem Sie die Anleitungen auf dem Bildschirm befolgen.

Einschränkungen bei der Verwendung der seriellen Schnittstelle

- Wenn das drahtlose Display nicht an einen Computer angeschlossen ist, kann die serielle Schnittstelle des drahtlosen Displays nicht verwendet werden.
- Es gibt Geräte mit seriellem Anschluß sowie Anwendungen, die nicht mit diesem Gerät funktionieren. Dies ist der Fall, weil die serielle Schnittstelle des drahtlosen Displays über eine virtuelle serielle Schnittstelle funktioniert.
 - Geräte und Geräte-Treiber, die den Betrieb starten und die Bestätigung des Anschlußstellenbetriebs durchführen, bevor der Anschluß des drahtlosen Displays hergestellt ist
Zum Beispiel: Mäuse mit seriellem Anschluß
 - Anwendungen mit nicht virtuellen Anschlußstellen
Zum Beispiel: MS-DOS-Anwendungen
- Wenn ein Geräte-Treiber nicht automatisch installiert wird, führen Sie die Anweisungen durch, die in der mit dem Gerät mitgelieferten Bedienungsanleitung aufgelistet sind (z.B., setzen Sie die Disc ein und installieren Sie den Treiber).
- Wählen Sie die Nummer des COM-Ports so, dass sie der in [WDSP COM Port (COMx)] angezeigten Nummer gleich ist, indem Sie das folgende Verfahren durchführen. Falls beispielsweise [WDSP COM Port (COM6)] angezeigt wird, wählen Sie den seriellen Anschluß [COM6].

Windows XP

[Start] - [Systemsteuerung] - [Leistung und Wartung] - [System] - [Hardware] - [Geräte-Manager] - [Anschlüsse (COM und LPT)]

Windows 2000

[Start] - [Einstellungen] - [Systemsteuerung] - [Hardware] - [Geräte-Manager] - [Anschlüsse (COM und LPT)]

Einstellen des drahtlosen Displays

- 1 Schieben Sie die Sperrvorrichtung nach rechts, öffnen Sie die Abdeckung und setzen Sie die Batteriepackung in das drahtlose Display ein. Nach Einsetzen der Batteriepackung, schließen Sie die Abdeckung und schieben Sie die Sperrvorrichtung nach links.

CAUTION

- Achten Sie darauf, die Batteriepackung wie gezeigt einzuführen.

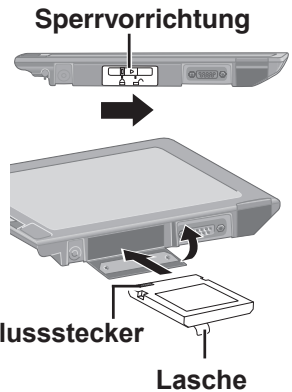

- 2 Schließen Sie das drahtlose Display an eine Netzsteckdose an und schalten Sie das drahtlose Display ein. (☞ Seite 52)



- 3 Dieser Bildschirm sollte angezeigt werden.

<Drahtloser Displaybildschirm>

Select network type.

AdHoc	Infrastructure	Cancel
-------	----------------	--------

Wählen Sie [AdHoc].

HINWEIS

- Nach Verstreichen von 10 Minuten schaltet sich das drahtlose Display automatisch aus. In einem solchen Fall beginnen Sie das Verfahren dann ab Schritt 2.

(Fortsetzung auf der nächsten Seite)

Erste Inbetriebnahme

- ④ Dieser Bildschirm sollte angezeigt werden.

<Drahtloser Displaybildschirm>

Change setting on host PC to the following value, reboot the host PC, then select "Connect" below.

Wireless LAN card
Network Type : AdHoc
SSID : cfvdw07-17498
WEP Encryption : disable
TCP/IP Class A Class B Class C
IP Address : 10. 98.185.105
NetMask : 255. 0. 0. 0
MeiWDS
AES Encryption : disable
Password : wdsp

Dieser Bildschirm dient als Muster.

AES: Advanced Encryption Standard (erweiterter Verschlüsselungsstandard)

Stellen Sie die Parameter des Computers für die Funktionen des drahtlosen lokalen Netzwerks und TCP/IP ein.

Stellen Sie Network Type (Netzwerkart), SSID, WEP Encryption (WEP-Verschlüsselung), IP Address (IP-Adresse) und NetMask (Netzmaske) entsprechend dem obigen Bildschirm ein. (In den obigen Einstellungen wird die Netzwerkart als „AdHoc“ angezeigt, und in einigen Fällen wird der Begriff „Peer-to-Peer-Group“ (Gruppe von Gleichwertigen) verwendet.)

- ⑤ Wählen Sie [Connect] in <Drahtloser Displaybildschirm> von Schritt④.

Starten/Abschalten

Starten

VORSICHT

- Maximieren Sie den Eingabeaufforderung (Command Prompt)-Bildschirm nicht. Wenn der Bildschirm maximiert wird, wird die Verbindung des drahtlosen Displays unterbrochen und der Bildschirm kann nicht auf seine Ausgangsgröße zurückgestellt werden.

<Bei Verwendung eines Computers der Reihe CF-07>

- ① Schalten Sie den Computer aus, und schließen Sie dann den Portreplikator, das externe Display und der externen Tastatur an.
- ② Schalten Sie den Computer ein, und drücken Sie dann die Tasten **(Alt)** + **(Eingabe)** im MS-DOS-Modus, um das Fenster auf seine Ausgangsgröße zurückzustellen.

<Bei Verwendung eines Computers, der nicht zur Reihe CF-07 gehört>

Drücken Sie die Tasten **(Alt)** + **(Eingabe)** auf dem Computer.

- Falls der Computer eine Verbindung mit dem drahtlosen Display herstellt, während ein Displaymodus verwendet wird, der von dem unten aufgelisteten Modus verschieden ist, wechselt der Displaymodus des Computers auf eine Auflösung von 800 x 600 Bildpunkten (16 Bit). Das drahtlose Display kann nicht an einen Computer angeschlossen werden, der die Auflösung von 800 x 600 Bildpunkten (16 Bit) nicht ermöglicht.

Auflösung: 800 x 600 Bildpunkte

Farbmodus: 16-Bit-Farbe

Falls die Verbindung mit dem drahtlosen Display unterbrochen wird, schaltet der Computer auf den ursprünglichen Displaymodus zurück. In diesem Fall können die auf dem Bildschirm angezeigten Farben sich ändern, falls der Farbmodus (von 16 Bit auf 24 Bit und umgekehrt) wechselt.

- Falls der Displaymodus des Computers geändert wird, während dieser mit dem drahtlosen Display verbunden ist, wird die Verbindung unterbrochen, weshalb wir empfehlen, keine Software wie etwa einen Bildschirmschoner zu verwenden.
- Unter Umständen werden einige Anwendungen, die eine Zeichnungsfunktion auf Hardware-Basis verwenden usw., nicht angezeigt.
- Unter Umständen werden einige Anwendungen, die eine Zeichnungsfunktion auf Hardware-Basis verwenden usw., nicht angezeigt.
- Einige Anwendungen, die die Bildschirmauffrischung häufig durchführen (beispielsweise Videowiedergabe-Anwendungen) werden unter Umständen nicht auf dem drahtlosen Display angezeigt, oder sie werden als statische Bilder angezeigt.
- Einige 16-Bit-Anwendungen funktionieren möglicherweise nicht einwandfrei.
- Das Display kann eine Änderung in der Form des Cursors unter Umständen nicht anzeigen.
- Die Eingabe von handschriftlichen Buchstaben oder von Zeichnungen (über die Zeichnungsfunktion) ist auf diesem drahtlosen Display nicht möglich. (Das drahtlose Display kann mit der Verarbeitungsgeschwindigkeit nicht Schritt halten, und die Bilddaten sind von der erwarteten Ausgabe verschieden.)

Windows XP

- Falls viele Benutzerkontos erstellt wurden, werden einige davon u. U. nicht auf dem Anmeldungs Bildschirm angezeigt, falls die Bildschirmgröße geändert wird. Wir empfehlen daher, den Willkommens Bildschirm nicht zu verwenden und das Kontrollzeichen aus [Willkommenseite verwenden] in [Start] - [Systemsteuerung] - [Benutzerkonten] - [Art der Benutzeranmeldung ändern] löschen sollten.

Starten/Abschalten

1 Schalten Sie Ihren Computer ein. (☞ Bedienungsanleitung des Computers)

2 <Bei Verwendung eines Computers der Reihe CF-07>

Nachdem Sie sich davon überzeugt haben, dass die Displaystatusanzeige leuchtet, schalten Sie das drahtlose Display ein.

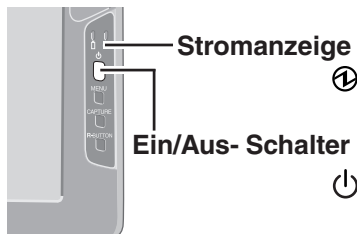

<Bei Verwendung eines Computers, der nicht zur Reihe CF-07 gehört>

Nachdem  im Aufgabenbalken angezeigt wurde, schalten Sie das drahtlose Display ein.

Drücken Sie den Ein/Aus-Schalter und halten Sie ihn ungefähr drei Sekunden lang gedrückt, bis sich die Stromanzeige einschaltet. Lassen Sie den Schalter dann los.

3 Wählen Sie die gewünschte Anwendung.

Abschalten

1 Bringen Sie den Ausschalt-Bildschirm zur Anzeige.

Windows XP

Nachdem Sie die wichtigen Daten gespeichert und die einzelnen Anwendungen geschlossen haben, wählen Sie [Ausschalten] im [Start]-Menü.

Windows 2000

Nachdem Sie die wichtigen Daten gespeichert und die einzelnen Anwendungen geschlossen haben, wählen Sie [Beenden] im [Start]-Menü.

2 Bestätigen Sie die Abschaltung.

Windows XP

Wählen Sie [Ausschalten].

Windows 2000

Wählen Sie [OK], nachdem Sie [Herunterfahren] gewählt haben.

3 Wenn [Windows is shutting down] angezeigt wird, wählen Sie [Ok].

Ihr Computer und das drahtlose Display schalten sich automatisch aus.

HINWEIS

- Wenn sich der Computer und das drahtlose Display nicht mit Hilfe des obigen Verfahrens ausschalten, kann „PC in standby“ angezeigt werden, obwohl sich der Computer nicht im Bereitschaftsmodus befindet. Wählen Sie in diesem Fall [Ok]. Das drahtlose Display schaltet sich automatisch aus.

Berührungsempfindlicher Bildschirm

Das drahtlose Display ist mit einem berührungsempfindlichen Bildschirm ausgestattet, der Ihnen die Durchführung der selben Bedienungsvorgänge wie eine Maus ermöglicht, indem Sie statt dessen die Display-Oberfläche mit dem Stift berühren.

● **Bewegen des Cursors**

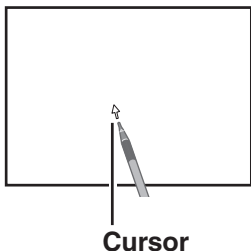

● **Klicken**

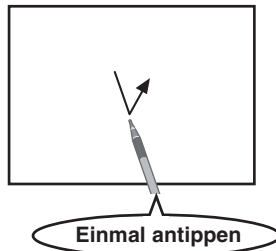

● **Doppelklicken**

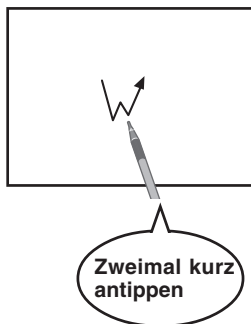

● **Ziehen und Ablegen**



HINWEIS

- Die Doppelklick-Geschwindigkeit kann mit Hilfe des folgenden Verfahrens eingestellt werden.

Windows XP

[Start] - [Systemsteuerung] - [Drucker und andere Hardware] - [Maus] - [Tap and Buttons] - [Double-click Speed]

Windows 2000

[Start] - [Einstellungen] - [Systemsteuerung] - [Maus] - [Tap and Buttons] - [Double-click Speed]

Berührungsempfindlicher Bildschirm

● Klicken mit der rechten Maus

① Drücken Sie die R-Taste.

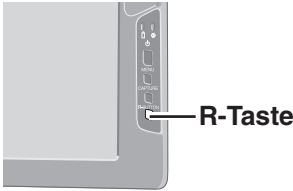

②

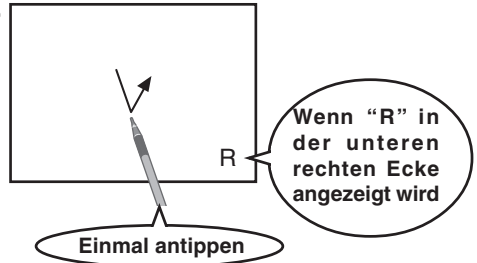

HINWEIS

- Falls Sie die R-Taste bei der Einstellung des „Aktiviert“-Zustands der Rechtsklickfunktion erneut drücken, wird die Rechtsklickfunktion deaktiviert.

VORSICHT

- Die Touchscreen-Funktion kann im MS-DOS-Modus und bei Wahl des vollen Bildschirms im Fenster [Eingabeaufforderung](Command Prompt) nicht verwendet werden.

Hinweise zur Handhabung des berührungsempfindlichen Bildschirms

- Den mitgelieferten Stift für das drahtlose Display verwenden. Für dieses Display sollte nur der mit dem drahtlosen Display mitgelieferte Stift verwendet werden.
- Keinerlei Gegenstände auf die Oberfläche des Bildschirms legen und nicht mit spitzen Gegenständen (z.B. Nägeln) oder harten Gegenständen, die Kratzer verursachen können (z.B. Bleistift oder Kugelschreiber), Druck auf die Bildschirmoberfläche ausüben.
- Den Computer nicht betreiben, wenn sich Staub auf dem Bildschirm angesammelt hat, und Kontakt mit Substanzen vermeiden, die den berührungsempfindlichen Bildschirm verunreinigen können, z.B. Öl. Anderenfalls arbeitet der Cursor u.U. nicht einwandfrei.
- Bei einer Verschmutzung des berührungsempfindlichen Bildschirms:
Die Schmutzflecken mit einem trockenen, weichen Tuch oder einem Stück Gaze abreiben.
Auf keinen Fall Benzin, Farbverdünner oder Desinfektionsmittel-Alkohol zum Reinigen verwenden.
(Für weitere Informationen siehe die Anleitungen unter „Empfehlungen zur Reinigung der LCD-Oberfläche“, die mit dem weichen Tuch mitgeliefert werden.)

Hinweise zur Handhabung des Stifts

- Die Stiftspitze und den Bildschirm vor der Verwendung reinigen. Fremdkörper können zu Kratzern auf dem Bildschirm führen und den Betrieb des Stifts beeinträchtigen.
- Den mitgelieferten Stift nur auf dem Bildschirm des drahtlosen Displays verwenden. Falls der Stift auch für andere Zwecke verwendet wird, kann er beschädigt werden und den Bildschirm zerkratzen.
- Auf keinen Fall Bleistifte, Stifte mit einem spitzen Ende oder harte Gegenstände für die Bildschirm-Bedienungsvorgänge verwenden. Anderenfalls könnte der Bildschirm zerkratzt werden.

Kalibrierung

Bestimmen Sie die Kalibrierungseinstellung, wenn der Cursor und die Berührung durch den Stift nicht übereinstimmen.

1 Drücken Sie die Menü-Taste.

2 Wählen Sie [Option].

3 Wählen Sie [Calibration].

Berühren Sie die fünf "x" Markierungen auf dem Kalibrierungsbildschirm.

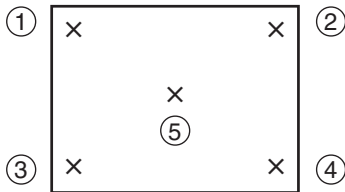

Menü-Taste

Software-Tastatur

Bei der Wahl von  [Software Keyboard] im Aufgabenbalken, oder wenn der Schriftzeichen-Eingabekasten einer Anwendung gewählt wird, erscheint die unten gezeigte Software-Tastatur automatisch, mit deren Hilfe die Schriftzeichen eingegeben werden können.

Wir empfehlen Ihnen, die Software-Tastatur als Symbol eingeschaltet zu lassen, anstatt sie wieder zu schließen, wenn sie nicht verwendet wird. Das Software-Tastatur wird nämlich nicht mehr automatisch gestartet, falls sie durch Berühren von  geschlossen wurde. In diesem Fall kann ein Neustart mithilfe des folgenden Verfahrens durchgeführt werden.

Windows XP

[Start] - [Alle Programme] - [Panasonic] - [Software Keyboard]

Windows 2000

[Start] - [Programme] - [Panasonic] - [Software Keyboard]

Das System-Menü wird angezeigt. (☞ Seite 57)













Die Software-Tastatur wird an die vier Ecken des Bildschirm verschoben.

Das Berühren dieser Taste hat dieselbe Wirkung wie ein Klick auf die rechte Maustaste. (Dieselbe Funktion wie die Taste .)

Einmal antippen : Verwendung als eine Kurzverfahrens-Taste.

Zweimal kurz antippen : Dieselbe Funktion wie die Taste .

HINWEIS

- Falls Sie die Kurzverfahrens-Taste drücken möchten, nachdem Sie eine Taste gedrückt haben, drücken Sie die zweite Taste in Aufeinanderfolge. Falls Sie beispielsweise  +  tippen möchten, drücken Sie die Taste  nach dem Drücken der Taste .
- Falls eine externe Tastatur an den Computer angeschlossen ist, werden nicht alle Bedienungsvorgänge auf dieser externen Tastatur auch auf der Software-Tastatur angezeigt.
- Wenn Sie zwei oder mehrere Tasten gemeinsam verwenden ( +  usw.), verwenden Sie nur die interne Tastatur oder die Software-Tastatur.
-  +  +  kann nicht über die Software-Tastatur eingegeben werden (außer beim Anmelden).
- Die Schriftzeichen können im MS-DOS-Modus nicht über die Software-Tastatur eingegeben werden.
- Bei einigen Anwendungen bleibt die Software-Tastatur als Symbol angezeigt, selbst wenn der Schriftzeichen-Eingabekasten gewählt wird. Wählen Sie in diesem Fall  [Software Keyboard] im Aufgabenbalken.
- Falls Sie die Tastatur für andere Anwendungszwecke als die Schriftzeicheneingabe verwenden möchten (z.B. für Windows Explorer), bringen Sie zuerst die Software-Tastatur zur Anzeige, und wählen Sie dann die Anwendung. Unter Durchführung dieser Schritte können Sie die Tasten der Software-Tastatur verwenden.
- Bevor Sie das Betriebssystem Windows ausschalten und dann erneut einschalten, speichern Sie zuerst alle Daten. Falls Sie versuchen, den Computer auszuschalten, während die Daten bearbeitet werden, erscheint eine Meldung, die Sie fragt, ob Sie die aktuellen Daten speichern möchten. Schalten Sie in diesem Fall auf das Betriebssystem Windows zurück, speichern Sie alle Daten, und schalten Sie den Computer dann aus.

Ändern der Einstellungen

Mit Hilfe des System-Menüs können Sie die Tastaturgröße ändern, die Tastatur auf die numerische Tastatur umschalten oder andere Einstellungen ändern.

- 1 Wählen Sie  (in der oberen linken Ecke der Software-Tastatur).
- 2 Versetzen Sie die zu verwendende Funktion mit einem Kontrollzeichen.



Die Software-Tastatur wird automatisch verschoben, so dass sie das gegenwärtig gewählte Fenster nicht verdeckt. (Sie wird nicht verschoben, falls kein Platz vorhanden ist, an den sie verschoben werden kann.) Außerdem wird die Software-Tastatur auf dem Display in den Vordergrund gehoben, wenn der Computer auf den Eingabemodus umschaltet.

Falls die Software-Tastatur in der Taskleiste minimiert wurde, wird sie automatisch auf ihre ursprüngliche Größe zurückgesetzt und auf dem Display in den Vordergrund gehoben, wenn der Computer auf den Eingabemodus umschaltet. Je nach der Anwendung kann es vorkommen, dass diese Funktion nicht verwendet werden kann.

Heben Sie die Software-Tastatur auf dem Display in den Vordergrund.

Stellen Sie die Software-Tastatur auf die transparente Anzeige ein.

Wählen Sie die Tastatur/Zifferntasten.

HINWEIS

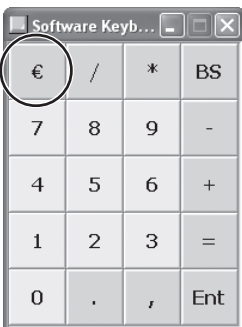

- Die auf der Zifferntastatur angezeigten Währungssymbole werden mithilfe des folgenden Menüs eingestellt.

Windows XP : [Start] - [Systemsteuerung] - [Datums-, Zeit-, Sprach- und Regionaleinstellungen] - [Regions- und Sprachoptionen] - [Regionale Einstellungen] - [Anpassen] - [Währung] - [Währungssymbol]

Windows 2000 : [Start] - [Einstellungen] - [Systemsteuerung] - [Ländereinstellungen] - [Währung] - [Währungssymbol]

Batteriestrom

Batterie-Status

Verwenden Sie die Batterie-Anzeige, um den Batterie-Status zu überprüfen

Batterie-Anzeige	Batterie-Status
Orange * ¹	Wird geladen
Grün * ¹	Voll geladen
Rot	Die Batterie ist erschöpft (die Ladung beträgt weniger als ca. 9% der vollen Ladung)
Blinkt rot * ¹	Die Batteriepackung oder das Ladegerät funktioniert möglicherweise nicht richtig. Entfernen Sie die Batteriepackung umgehend, und trennen Sie den Netzadapter ab. Schließen Sie sie dann wieder an. Falls das Problem weiterhin besteht, wenden Sie sich an eine Panasonic-Kundendienststelle.
Blinkt orange * ¹	Die Batteriepackung kann nicht geladen werden, da die Temperatur die zulässigen Grenzwerte überschritten hat. (Die Umgebungstemperatur liegt außerhalb des zulässigen Bereichs. Sobald sich die Temperatur wieder innerhalb des zulässigen Bereichs befindet, beginnt der Ladevorgang automatisch.)
Blinkt grün	Im Hochtemperaturmodus wird die Batterie auf die vorgeschriebene Ladungsstufe entladen.
Leuchtet nicht	Die Batteriepackung ist nicht angeschlossen, oder der Ladevorgang findet nicht statt.

*¹ Wenn der Netzadapter angeschlossen ist.

HINWEIS

- Dieses drahtlose Display verhindert ein Überladen der Batterie, da der Ladevorgang nur durchgeführt wird, wenn die restliche Leistung weniger als ca. 95% der Leistung der Batterie, die voll geladen wurde, beträgt.

● Um ein genaues Ablesen zu ermöglichen.

1 Drücken Sie die Menü-Taste.

2 Wählen Sie [Battery] (☞ Seite 63)

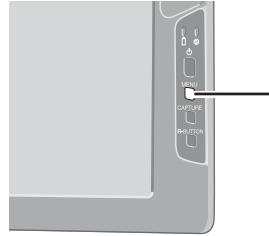

Menü-Taste

HINWEIS

- Die tatsächlich verbleibende Batterieladung und die angezeigte Ladung können verschieden sein.

- Die Batterie-Anzeigeleuchte bleibt rot.
- Die restliche Batterieladung wird über einen längeren Zeitraum als 99% angezeigt, und die Lampe leuchtet orangefarben.
- Nach einem kurzen Zeitraum erscheint eine Warnanzeige für geringe Batterieladung.



Führen Sie das Verfahren "Refresh Battery" durch. (☞ Seite 63)

Ersetzen der Batteriepackung

Wenn die Batteriepackung nach kurzer Zeit nicht mehr ausreichend Strom liefert, selbst nachdem es vorschriftsgemäß voll geladen wurde, muss es möglicherweise ersetzt werden. Die Batteriepackung ist ein Verbrauchsteil und muss daher von Zeit zu Zeit durch eine andere Batteriepackung (CF-VZSU21) ersetzt werden.

VORSICHT

- Achten Sie darauf, die Klemmen der Batteriepackung nicht zu berühren. Die Batteriepackung funktioniert möglicherweise nicht mehr, falls die Kontakte schmutzig oder beschädigt sind.
- Beim ursprünglichen Erwerb des drahtlosen Displays ist die Batteriepackung nicht geladen. Achten Sie daher darauf, die Batteriepackung vor der ersten Inbetriebnahme des Computers zu laden. Wenn ein Netzadapter an das drahtlose Display angeschlossen wird, beginnt der Ladevorgang automatisch.
- Verwenden Sie nur die angegebene Batteriepackung (CF-VZSU21) mit Ihrem drahtlosen Display.
- Vergewissern Sie sich, dass der Strom ausgeschaltet ist, bevor Sie fortfahren.

1 Schalten Sie das drahtlose Display aus (☞ Seite 52)

VORSICHT

- Ersetzen Sie die Batteriepackung durch eine andere, während der Netzadapter angeschlossen ist, und trennen Sie den Netzadapter nicht ab, bis die neue Batteriepackung vollständig geladen ist. Anderenfalls können die auf dem drahtlosen Display gespeicherten Bilddaten verloren gehen.

2 ● Herausnehmen der Batteriepackung

- ① Verschieben Sie Sperrvorrichtung.
- ② Öffnen Sie dann die Abdeckung.
- ③ Ziehen Sie die Batteriepackung an der Lasche aus dem drahtlosen Display heraus.

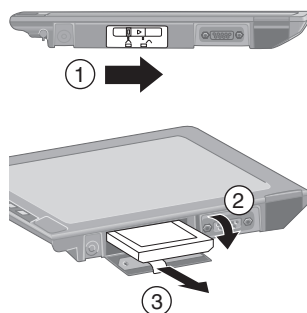

● Einsetzen einer Batteriepackung

- ① Befestigen Sie die Batteriepackung sicher an der Anschlussklemme an.

VORSICHT

- Achten Sie darauf, die Batteriepackung wie gezeigt einzuführen.
- Achten Sie darauf, dass die Batteriepackung richtig an die Anschlussklemme angeschlossen ist.

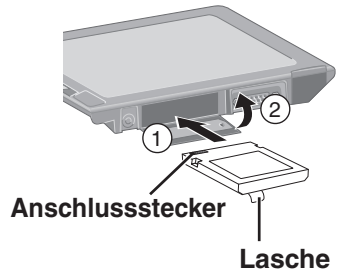

- ② Schließen Sie die Abdeckung.
- ③ Schieben Sie die Sperrvorrichtung nach links.

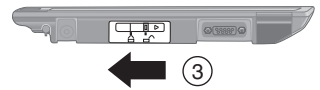

VORSICHT

- Falls die Abdeckung nicht angebracht ist, kann die Batteriepackung herausfallen, während Sie das drahtlose Display an einen anderen Ort tragen.
- Achten Sie darauf, dass die Lasche nicht eingeklemmt wird, wenn Sie die Abdeckung schließen.

Laden der Batteriepackung

Schließen Sie das drahtlose Display an eine Netzsteckdose an.

Der Ladevorgang beginnt automatisch.

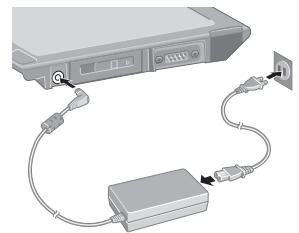

Einstellen des drahtlosen Displays

Sie können die Einstellungen für das drahtlose Display durchführen.

Drücken Sie die Menü-Taste.

Die Einstellungsmenüs werden angezeigt.

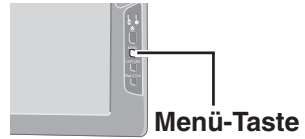

„General“-Menü

Nach Wahl von [General] können Sie die Einstellungen von Modus, Hintergrundbeleuchtung und Profil ändern.

Einstellungsvorgaben

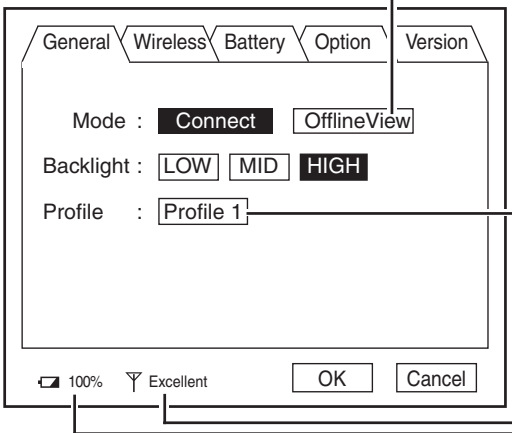

Der Speicherbildschirm wird angezeigt. (☞ Seite 69)

Der Profilname wird angezeigt.

Beim Einstellen eines Profils kann ein drahtloses Display an einen anderen Computer angeschlossen werden. Bis zu vier Profile können eingestellt werden (☞ Seite 64).

Wählen Sie [Connect] nach der Wahl des Profils, dann erfolgt der Anschluss unter Verwendung des gewählten Profils.

Zustand der elektronischen Wellen (Excellent, Good, Poor, Associated, Scanning)

Restliche Batterieladung

„Wireless“-Menü

Indem Sie [Wireless] wählen, werden die Einstellung für den drahtlosen Anschluss (an den Computer) und der aktuelle Zustand angezeigt (dies kann nicht geändert werden). Um die in diesem Menü gezeigten Einstellungen zu ändern: ☞ Seite 66

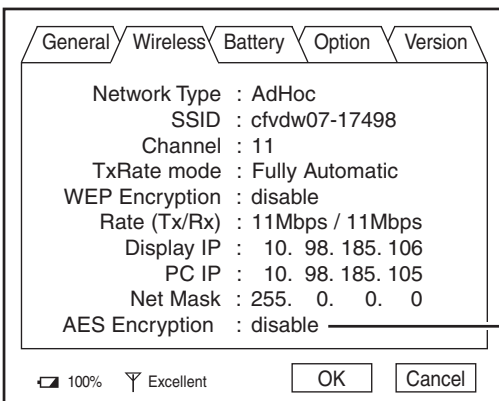

Das Display zeigt an, ob die AES-Verschlüsselung aktiviert oder deaktiviert ist.

Dieser Bildschirm dient als Muster.

Einstellen des drahtlosen Displays

„Battery“-Menü

Indem Sie [Battery] wählen, wird der Batterie-Status angezeigt.

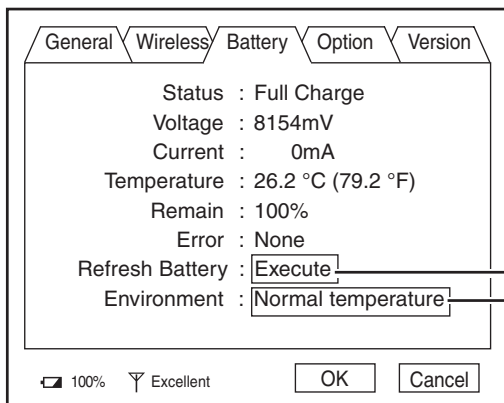

Dieser Bildschirm dient als Muster.

Verwenden Sie die Auffrischbatterie. Wenn die Bestätigungsmeldung angezeigt wird, wählen Sie [Yes]. Nach Wechseln der Batterie-Anzeigeleuchte auf Grün, die Batteriepackung wird vollständig entladen, der Computer schaltet sich automatisch aus, und der Ladevorgang beginnt. Es dauert ungefähr zwei Stunden, bis die Batterie infolge ihrer vollständigen Entladung keinen Strom mehr liefert, nachdem Sie voll geladen wurde.

Setzen Sie den Ladevorgang der Batterie fort, bis die Batterie-Anzeigeleuchte auf Grün wechselt. (Während des Ladevorgangs wird die Hintergrundbeleuchtung automatisch ausgeschaltet.)

Stellen Sie die Funktion für hohe Temperatur auf [Normal temperature] oder auf [High temperature] ein. Wenn Sie das drahtlose Display in einer Umgebung mit hoher Temperatur verwenden, stellen Sie es immer auf den Modus für hohe Temperatur ein.

HINWEIS

- Die Batterie wird in den folgenden Fällen nicht richtig aufgefrischt.
 - Wenn die Stromversorgung des drahtlosen Displays unterbrochen wird.
 - Wenn die Netzstromversorgung unterbrochen wird (z.B. Stromausfall, versehentliches Abtrennen des Netzadapters usw.)

Einstellen des drahtlosen Displays

„Option“-Menü

Indem Sie [Option] wählen, können Sie die einzelnen Einstellungen für das drahtlose Display durchführen.

Einstellungsvorgaben

General Wireless Battery **Option** Version

Wireless Connection : Setup

Power on Password : Change

Supervisor Password : Change

Touchscreen : Calibration

LCD Off Timer : 30 min

LCD Off Mode : Normal resume

Power Off Timer : disable

100% Excellent

OK Cancel

Stellen Sie das Supervisor-Passwort ein bzw. ändern Sie es ab.

Falls für eine gewisse Zeit kein Eingang vom Berührungsfeld oder von einer Taste erfolgt, kann sich das Display automatisch ausschalten.

Wählen Sie die Zeit, bis zum Ausschalten des Displays unter den folgenden Einstellungen aus: [30 sec], [1 min], [2 min], [5 min], [10 min], [20 min], [30 min] bzw. [disable], wählen Sie [OK].

Stellen Sie die Fortsetzungsfunktion auf [Normal resume] oder [Quick resume] ein, wählen Sie [OK].

Normal Resume:

Der drahtlose Anschluss wird unterbrochen, wenn keine Anzeige erfolgt.

Quick Resume:

Nur der Bildschirm wird ausgeschaltet, wenn keine Anzeige erfolgt.

Ändern Sie die Einstellungen des Funkanschlusses, indem Sie das folgende Verfahren durchführen.

- 1 Wählen Sie [Setup].
<Falls Supervisor-Passwort eingestellt wurde>
Geben Sie das Supervisor-Passwort ein, und wählen Sie dann [Enter].
- 2 Wählen Sie das Profil, das im folgenden Bildschirm eingestellt wurde, und wählen Sie dann [OK].

<Drahtloser Displaybildschirm>

Select profile.

Profile 1 Profile 2

Profile 3 Profile 4

Dieser Bildschirm dient als Muster.

- 3 Stellen Sie das Netzwerk durch dasselbe Verfahren ein, wie in ③, ④ und ⑤ im Abschnitt „Einstellen des drahtlosen Displays“ beschrieben (☞ Seite 49).

Ändern Sie das Passwort, das eingegeben wurde, um das drahtlose Display zu verwenden.

Falls für eine gewisse Zeit kein Eingang vom Berührungsfeld oder von einer Taste erfolgt, kann sich das Display automatisch ausschalten.

Wählen Sie die Zeit, bis zum Ausschalten des Displays unter den folgenden Einstellungen aus: [30 sec], [1 min], [2 min], [5 min], [10 min], [20 min], [30 min] bzw. [disable], wählen Sie [OK].

„Version“-Menü

Indem Sie [Version] wählen, wird die Versions-Information angezeigt.

General Wireless Battery Option Version

Model No. : CF-VDW07Bxx
Firmware : Vx.xxLxxx
Wireless Controller : xx. xx. xx. xx
Serial No. : xxxxxxxxxx

100% Excellent OK Cancel

„x“ ändert sich entsprechend der Konfiguration des drahtlosen Displays.

Änderung der Einstellungen des drahtlosen Displays

Wireless Display Setup Utility

Sie können die Eigenschaften des drahtlosen Displays wie folgt einstellen.

- 1 Wählen Sie im [Wireless Display Setup Utility] im folgenden Verfahren.

Windows XP [Start] - [Alle Programme] - [Panasonic]

Windows 2000 [Start] - [Programme] - [Panasonic]



- 2 Geben Sie das Supervisor-Passwort ein.

Das Supervisor-Passwort ist bei Erwerb des Displays nicht eingestellt.

Drücken Sie die Menü-Taste, wählen Sie [Option], und stellen Sie dann das Supervisor-Passwort ein. (☞ Seite 64)

- 3 Führen Sie die Einstellungen für das drahtlose Display, TCP/IP und WEP durch.

Sie können diese Einstellungen für jedes Profil durchführen.

Ändern Sie den Profilnamen.

Ändern Sie die AES-Verschlüsselung.

<Wenn Sie beim Einstellen der AES-Verschlüsselung eine andere Einstellung als [Disable] wählen>

Wählen Sie [Key], stellen Sie den AES-Schlüssel mit Hilfe einer Wort- oder Zahlengruppe ein, und wählen Sie dann [OK].

Ändern Sie die WEP-Verschlüsselung.

<Wenn Sie beim Einstellen der WEP-Verschlüsselung eine andere Einstellung als [Disable] wählen>

Wählen Sie [Key(s)], stellen Sie die WEP-Schlüssel ein, und wählen Sie dann [OK].

Wenn Sie hier ein Kontrollzeichen setzen, wird die Einstellung des MeiWDS-Profiles (nur ein Profil), wie etwa das Passwort oder die AES-Verschlüsselung, auch im Computer, der an das drahtlose Display angeschlossen ist, eingestellt.

Nachdem Sie die Einstellungen abgeschlossen haben, wählen Sie [Next] und dann [OK].

(Falls nach der Wahl von [OK] ein anderer Bildschirm angezeigt wird, wählen Sie [OK].)

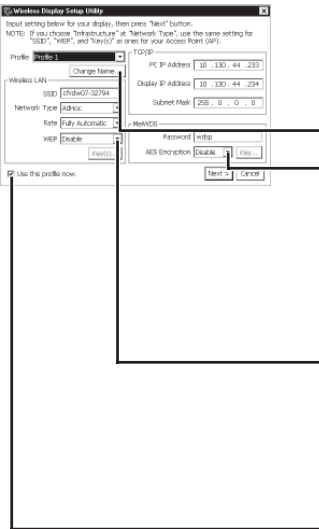

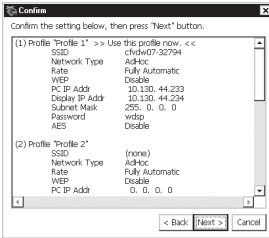

4 Wählen Sie [Next] im Bestätigungsbildschirm. Die Meldung „These settings will be sent to your display“ wird angezeigt. Wählen Sie [OK].

5 <Beim Hinzufügen des Kontrollzeichens für [Use this profile now] in Schritt **3** (☞ Seite 66)>
Der Bildschirm [Set up your PC] wird angezeigt. Geben Sie die LAN- und TCP/IP-Einstellungen des drahtlosen Displays, die auf dem Bildschirm angezeigt werden, in Ihrem Computer ein, und wählen Sie dann [Finish].
<Beim Entfernen des Kontrollzeichens für [Use this profile now] in Schritt **3**>
Der Bildschirm [Completed] wird angezeigt. Wählen Sie [Finish].

HINWEIS

- Die Einstellungen für MeiWDS und für das drahtlose Display können nicht gleichzeitig durchgeführt werden. (☞ Seite 68)

Änderung der Einstellungen des drahtlosen Displays

MeiWDS Setup Utility

1 Wählen Sie im [MeiWDS Setup Utility] im folgenden Verfahren.

Windows XP [Start] - [Alle Programme] - [Panasonic]

Windows 2000 [Start] - [Programme] - [Panasonic]

2 Geben Sie das Supervisor-Passwort ein, und wählen Sie [OK]. In der Vorgabeeinstellung ist das Supervisor-Passwort auf „supervisor“ eingestellt.

3 Geben Sie das Passwort und die Einstellungen für die AES-Verschlüsselung ein, und wählen Sie [Next].

Falls die Einstellungen zwischen dem Computer und dem drahtlosen Display nicht übereinstimmen (z. B., weil das Display gewechselt wurde), stellen Sie sie mit Hilfe des folgenden Verfahrens erneut ein.

Stellen Sie die Länge des AES-Schlüssels ein.

<Wenn Sie beim Einstellen der AES-Verschlüsselung eine andere Einstellung als [Disable] wählen>

Wählen Sie [AES Key], stellen Sie die AES-Schlüssel mit Hilfe einer Wort- oder Zahlengruppe ein, und wählen Sie dann [OK].

Stellen Sie die Lebensdauer des AES-Schlüssels ein.

4 Wählen Sie [Finish] im Bestätigungsbildschirm.

Wählen Sie [OK] im Bestätigungsbildschirm, und führen Sie dann einen Neustart des Computers durch.

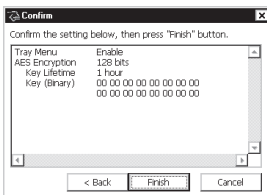
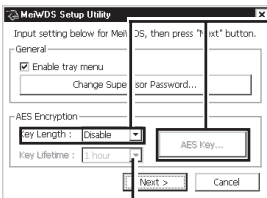
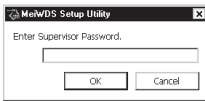

HINWEIS

- Die Einstellungen für MeiWDS und für das drahtlose Display können nicht gleichzeitig durchgeführt werden.
- Stellen Sie den AES-Schlüssel ein, nachdem Sie die Einstellungen für das drahtlose Display durchgeführt haben (☞ Seite 66).
- Nachdem Sie  in der Startleiste gewählt haben, wird das Menü angezeigt.
 - [Password] und [Exit MeiWDS] werden aktiviert, wenn Sie das Kontrollzeichen für [Enable tray menu] im Installations-Dienstprogramm für MeiWDS hinzufügen.
 - Password : Stellen Sie dasselbe Passwort ein, das im Menü [Option] eingestellt wurde.
 - About MeiWDS : Die Software-Version und die Urheberrechte werden angezeigt.
 - Exit MeiWDS : Verlassen Sie das Programm.

Bildschirmerfassung

Falls Sie den gegenwärtig angezeigten Bildschirm später wiedergeben möchten, können Sie die Bildschirmdaten speichern (bis zu 100 Bilder)*¹.

*¹Die Anzahl der Daten, die gespeichert werden können, ist je nach Bild verschieden.

Drücken Sie die Erfassungstaste.

Der gegenwärtig angezeigte Bildschirm wird gespeichert und an das Ende der bereits gespeicherten Bilder angehängt.



Erfassungstaste

Anzeigen von gespeicherten Bildern

1 Drücken Sie die Menü-Taste.

2 Wählen Sie [General] - [OfflineView], und wählen Sie dann [OK].

Das gespeicherte Bild und die folgende Schalttafel werden angezeigt.



Menü-Taste

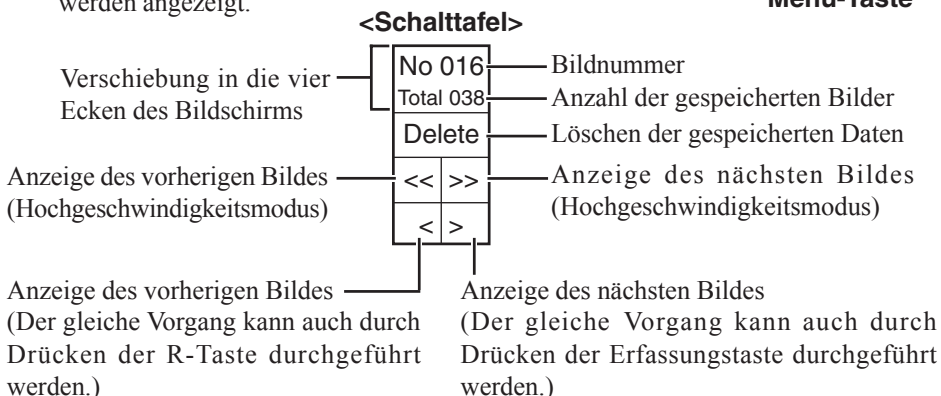

HINWEIS

- Wenn die Stromversorgung durch einen anderen Vorgang als dem Drücken des Netzschalters unterbrochen wurde (beispielsweise, falls das drahtlose Display mit Strom von der Batterie betrieben wurde und die Batterie versehentlich herausgenommen wurde, oder wenn ein Netzadapter versehentlich aus der Steckdose gezogen wurde und sich keine Batterie im drahtlosen Display befindet), gehen alle gespeicherten Bilder verloren.
- Nur das Bildschirmbild wird angezeigt, und die Betriebsvorgänge wie Eingabe und Wahlvorgänge können nicht auf dem Bildschirm durchgeführt werden.
- Um ein gespeichertes Bild zu schließen und auf die Anzeige des vorherigen Bildschirms zurückzukehren:
 - ① Drücken Sie die Menü-Taste.
 - ② Wählen Sie [General] - [Connect], und wählen Sie dann [OK].

Störungsbeseitigung

Bei Auftreten einer Störung bitte die nachstehende Tabelle konsultieren. Falls die Störung mit einem Anwendungsprogramm in Verbindung steht, bitte auch im Handbuch des betreffenden Programms nachschlagen. Lässt sich eine Störung anhand der Hinweise der Tabelle nicht beseitigen, bitte Kontakt mit dem Panasonic-Kundendienst aufnehmen.

Keine Bildschirmanzeige nach dem Einschalten	<ul style="list-style-type: none">● Wurde der Computer oder das drahtlose Display auf Energiesparmodus geschaltet? Um den Betrieb Ihres Computers fortzusetzen, wenn die Display-Stromversorgung ausgeschaltet ist (um Strom zu sparen), berühren Sie einfach den Bildschirm.
Ein Nachbild erscheint	<ul style="list-style-type: none">● Wenn ein Bild lange Zeit über auf dem Bildschirm verbleibt, erscheint u.U. ein Nachbild. Stellen Sie den Bildschirmschoner ein.
„Connection timeout“ wird angezeigt	<ul style="list-style-type: none">● Bestätigen Sie die IP-Adresse, die Subnet-Maske, den Netzwerk-Typ und die SSID-Einstellungen sowohl auf dem Computer als auch auf dem drahtlosen Display.● Bestätigen Sie den Betrieb des lokalen Netzwerks auf dem Computer.● Falls sich Ihr Computer und das drahtlose Display nicht normal ausschalten, z. B. auf Grund eines Netzwerkfehlers, kann es zwei oder drei Minuten dauern, um den Anschluss erneut herzustellen. Warten Sie einen Moment, und führen Sie den Anschluss dann erneut durch.
„No server found“ wird angezeigt	<ul style="list-style-type: none">● Stellen Sie das drahtlose Display näher zum Computer auf.● Bestätigen Sie, dass  im Aufgabenbalken angezeigt ist.● Bestätigen Sie die IP-Adresse des Computers, der an das drahtlose Display angeschlossen ist.
„Authentication failed“ wird angezeigt	<ul style="list-style-type: none">● Bestätigen Sie das Passwort sowohl für den Computer als auch für das drahtlose Display.
„Too many clients“ wird angezeigt	<ul style="list-style-type: none">● Trennen Sie das drahtlose Display während des Betriebs ab, und schließen Sie es dann erneut an.

<p>„Illegal data received“ oder „Initial image receiving timeout“ wird angezeigt</p>	<ul style="list-style-type: none"> ● Überprüfen Sie, ob das Netzwerk richtig funktioniert oder nicht. ● Bestätigen Sie die Einstellungen der Länge des AES-Schlüssels, indem Sie das folgende Verfahren durchführen. <Am Computer> Windows XP [Start] - [Alle Programme] - [Panasonic] - [MeiWDS Setup Utility] Windows 2000 [Start] - [Programme] - [Panasonic] - [MeiWDS Setup Utility] <Am Display> Drücken Sie die Menü-Taste, wählen Sie [Wireless] und bestätigen Sie die Einstellung der AES-Verschlüsselung. ● Führen Sie einen Neustart des Computers durch.
<p>Die Software-Tastatur wurde geschlossen</p>	<ul style="list-style-type: none"> ● Wählen Sie im [Software Keyboard] im folgenden Verfahren. Windows XP [Start] - [Alle Programme] - [Panasonic] Windows 2000 [Start] - [Programme] - [Panasonic]
<p>Ein Nachbild erscheint (grüne, rote und blaue Punkte bleiben auf dem Bildschirm zurück), oder manche Bildpunkte erscheinen in den falschen Farben</p>	<ul style="list-style-type: none"> ● Bei der Hochpräzisions-Fertigung von Farb-Flüssigkristallbildschirmen (Farb-LCD-Monitoren) werden fortschrittliche Technologien eingesetzt. Als Faustregel gilt, dass keinerlei Defekt vorliegt, wenn mehr als 99,998 % aller Bildpunkte einwandfrei funktionieren (d.h. 0,002 % oder weniger der Bildpunkte entweder nicht aufleuchten oder ständig leuchten).

Technisch Daten

Modell-Nr.		CF-VDW07BH
LCD-Bildschirm	Typ	8,4-Typ (TFT)
	Angezeigte Farben	256 Farben (800 x 600 Bildpunkte)
Berührungsempfindlicher Bildschirm		Antireflex, berührbar mit dem Stift (mitgeliefert)
Schnittstelle	Serieller Port	9-polige D-sub-Stiftbuchse
Batteriepackung		Li-Ion 7,4 V, 1,7 Ah
	Betriebszeit*1	Ca. 1,5 bis 2,5 Stunden
	Ladezeit*1	Stromzufuhr Ein: Ca. 5,0 Stunden
		Stromzufuhr Aus: Ca. 2,0 Stunden
Netzadapter*2	Eingang	100 V - 240 V Netzstrom, 50/60 Hz
	Ausgang	15,6 V Gleichstrom, 3,85 A
Leistungsaufnahme*3		Ca. 12 W*4 / Ca. 20 W*5
Zulässige Umgebungsbedingungen	Betrieb	Temperatur : 5 °C bis 35 °C Luftfeuchtigkeit : 30% bis 80% RH (ohne Kondensation)
	Lagerung	Temperatur : -20 °C bis 60 °C Luftfeuchtigkeit: 30% bis 90% RH (ohne Kondensation)
Abmessungen (Breite x Höhe x Tiefe)		222 mm x 162 mm x 12,5 mm - 29,5 mm
Gewicht		Ca. 710 g

*1 Ist je nach den Verwendungsbedingungen verschieden.

*2 <Nur für Nordamerika>

Das Netzteil kann mit Spannungsquellen bis 240 VAC verwendet werden. Der Computer wird mit einem Netzkabel für 125 VAC ausgeliefert.

*3 Ca 1,5 W, wenn die Batteriepackung voll geladen ist (oder nicht geladen wird) und der Computer ausgeschaltet ist.







*4 Nennleistungsaufnahme

*5 Maximal während des Ladevorgangs

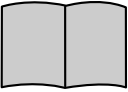
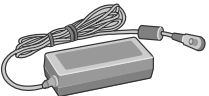
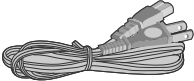
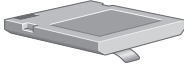
FRANÇAIS

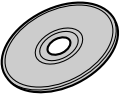
Nous vous remercions d'avoir porté votre choix sur l'écran déporté sans fil pour la série d'ordinateurs Toughbook Panasonic.

Cet écran déporté sans fil comporte une fonction d'écran tactile qui permet une utilisation de l'ordinateur en touchant simplement la surface de l'écran déporté sans fil.

Ecran Déporté Sans Fil 1		Mode d'emploi 1	
			
Adaptateur Secteur .. 1	Cordon Secteur 1	Batterie 1	
 N° de modèle : CF-AA1639A		 N° de modèle : CF-VZSU21	
Stylet 1		CD-ROM 1	
 Au moment de l'expédition, le stylet se trouve dans l'écran déporté sans fil. (☞ page 84)			
Chiffon doux 1	Courroie 1	Vis 2	
			

Première utilisation

Noms et fonctions des pièces

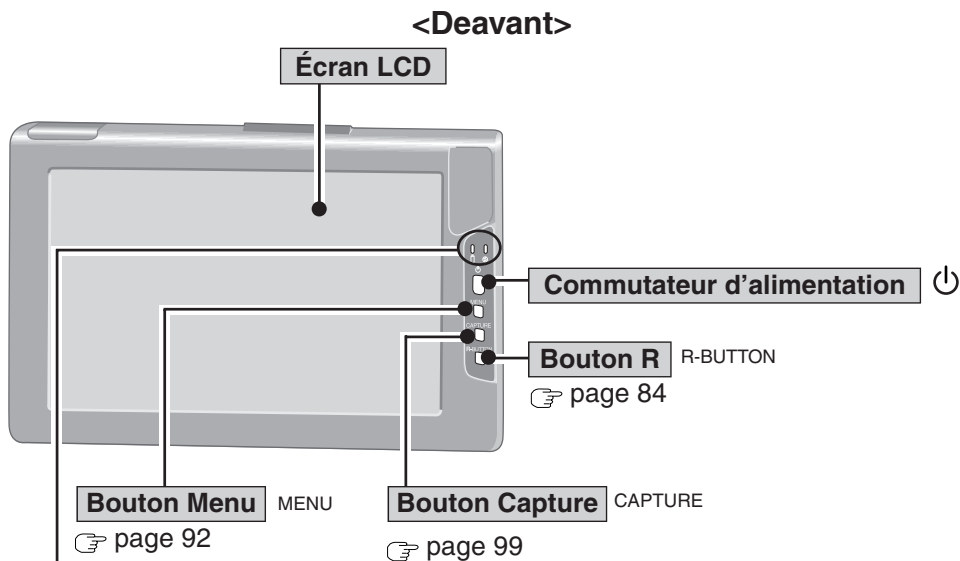

Témoin à DEL

🔋 Etat de la batterie ➔ page 88

🔌 Etat d'alimentation

Eteint: Appareil hors tension

Vert: Appareil en marche

<Fixation de la courroie>

① Sélectionnez deux des quatre orifices de vis suivants.

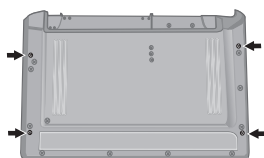

② Ajustez la courroie à sa longueur maximum. Mettez en place un côté de la courroie et serrez la vis.

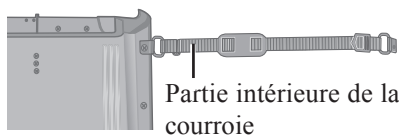

③ Mettez en place l'autre côté de la courroie et serrez la vis.

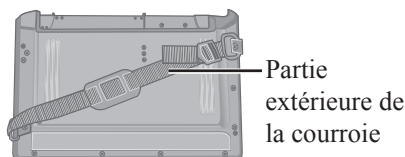

④ Ajustez la courroie sur la longueur désirée.

<Dessous>

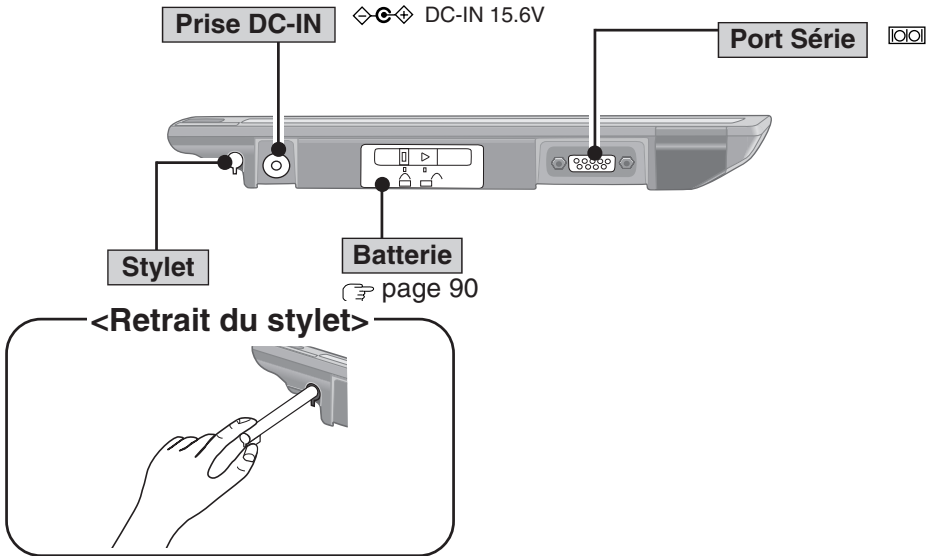

REMARQUE

- <Lors de l'utilisation d'un ordinateur de la série CF-07>
Sélectionnez [Disabled] dans la procédure qui suit.

Windows 2000

[Démarrer] - [Paramètres] - [Panneau de configuration] - [Système] - [Matériel] - [Gestionnaire de périphériques] - [Network adapters] - [PRISM2 IEEE 802.11 PC CARD Adapter] - [Avancé] - [Driver based IBSS]

- **Windows XP**

Si vous avez installé Windows XP Service Pack 2 sur l'ordinateur utilisé, sélectionnez [Désactivé (non recommandé)] dans [démarrer] - [Panneau de configuration] - [Connexions réseau et Internet] - [Modifier les paramètres du Pare-feu Windows] - [Général] puis désactivez le coupe-feu de Windows.

<Pour U.S.A. et Canada>



A lithium ion battery that is recyclable powers the product you have purchased. Please call 1-800-8-BATTERY for information on how to recycle this battery.

L'appareil que vous vous êtes procuré est alimenté par une batterie au lithium-ion. Pour des renseignements sur le recyclage de la batterie, veuillez composer le 1-800-8-BATTERY.

Installez le programme MeiWDS et le clavier logiciel

ATTENTION

- Préparez le CD-ROM qui accompagne l'écran déporté sans fil, et le lecteur CD/DVD.
- Installez le logiciel sur un ordinateur compatible avec le réseau local (LAN) sans fil.

● Installez le programme MeiWDS :

① Placez le CD-ROM qui accompagne cet écran déporté sans fil dans le lecteur CD/DVD.

② Windows XP

Sélectionnez [démarrer] - [Exécuter], saisissez [L:\meiwds\setup.exe]*¹ et sélectionnez [OK]. Suivez les instructions à l'écran.

Windows 2000

Sélectionnez [Démarrer] - [Exécuter], saisissez [L:\meiwds\setup.exe]*¹ et sélectionnez [OK]. Suivez les instructions à l'écran.

③ Redémarrez l'ordinateur.

④ Après le redémarrage, l'icône de l'utilitaire de configuration de l'écran déporté sans fil (MeiWDS)  apparaîtra sur la barre des tâches.

Pour plus de détails sur l'utilisation de MeiWDS:  page 98

● Installez le clavier logiciel :

① Placez le CD-ROM qui accompagne cet écran déporté sans fil dans le lecteur CD/DVD.

② Windows XP

Sélectionnez [démarrer] - [Exécuter], saisissez [L:\softkb\setup.exe]*¹ et sélectionnez [OK]. Suivez les instructions à l'écran.

Windows 2000

Sélectionnez [Démarrer] - [Exécuter], saisissez [L:\softkb\setup.exe]*¹ et sélectionnez [OK]. Suivez les instructions à l'écran.

Pour plus de détails sur l'utilisation du clavier logiciel:  page 86

*¹ "L:" est la lettre du lecteur. Vous pouvez changer cette lettre selon vos préférences.

REMARQUE

Windows XP

- La fonction Bascule rapide utilisateur n'est pas prise en charge.

Si la fonction Bascule rapide utilisateur est activée, l'écran [MeiWDS] apparaîtra au démarrage de l'ordinateur. Lorsque l'écran apparaît, sélectionnez [OK] et décochez [Utiliser la Bascule rapide utilisateur] dans [démarrer] - [Panneau de configuration] - [Comptes d'utilisateurs] - [Modifier la manière dont les utilisateurs ouvrent et ferment une session], puis sélectionnez [Appliquer les options]. L'écran n'apparaîtra plus et la fonction Bascule rapide utilisateur sera désactivée.

Installez le pilote de port série de l'écran déporté sans fil

Pour utiliser le port série de l'écran déporté sans fil, installez le pilote en procédant comme suit:

Windows XP

- 1 Sélectionnez [démarrer] - [Panneau de configuration] - [Imprimantes et autres périphériques].
- 2 Sélectionnez [Ajouter de matériel] dans [Voir aussi], puis [Suivant].
- 3 Sélectionnez [Oui, j'ai déjà connecté le matériel], puis [Suivant].
- 4 Sélectionnez [Ajouter un nouveau périphérique matériel], puis [Suivant].
- 5 Sélectionnez [Installer le matériel que je sélectionne manuellement dans la liste (utilisateur expérimenté)], puis [Suivant].
- 6 Sélectionnez [Ports (COM et LPT)], puis [Suivant].
- 7 Sélectionnez [Disque fourni...], puis [Parcourir...].
- 8 Sélectionnez [c:\Program Files\Panasonic\WLserial\wdserial], puis [Ouvrir] et [OK].
- 9 Sélectionnez [WDSP COM Port], puis [Suivant].
- 10 Sélectionnez [Suivant], puis [Terminer].
- 11 Redémarrez l'ordinateur.
- 12 Assurez-vous que [WDSP COM Port (COMx)] est affiché sous [Ports (COM et LPT)] dans [Gestionnaire de périphériques].

Windows 2000

- 1 Sélectionnez [Démarrer] - [Paramètres] - [Panneau de configuration] - [Ajout/Suppression de matériel], puis [Suivant].
- 2 Sélectionnez [Ajouter/Dépanner un périphérique], puis [Suivant].
- 3 Sélectionnez [Ajouter un nouveau périphérique], puis [Suivant].
- 4 Sélectionnez [Non, je veux choisir le matériel à partir d'une liste], puis [Suivant].
- 5 Sélectionnez [Ports (COM et LPT)], puis [Suivant].
- 6 Sélectionnez [Disque fourni...], puis [Parcourir...].
- 7 Sélectionnez [c:\Program Files\Panasonic\WLserial\wdserial], puis [Ouvrir] et [OK].
- 8 Sélectionnez [WDSP COM Port], puis [Suivant].
- 9 Sélectionnez [Suivant], puis [Terminer].
- 10 Redémarrez l'ordinateur.
- 11 Assurez-vous que [WDSP COM Port (COMx)] est affiché sous [Ports (COM et LPT)] dans [Gestionnaire de périphériques].

Première utilisation

REMARQUE

- Pour désinstaller le pilote pour le port série de l'écran déporté sans fil, procédez comme suit:

Windows XP

Sélectionnez [démarrer] - [Panneau de configuration] - [Performances et maintenance] - [Système] - [Matériel] - [Gestionnaire de périphériques] - [Ports (COM et LPT)], cliquez avec le bouton droit de la souris sur [WDSP COM Port (COMx)], puis supprimez [Désinstaller].

Windows 2000

Sélectionnez [Démarrer] - [Paramètres] - [Panneau de configuration] - [Ajout/Suppression de matériel], puis supprimez [WDSP COM Port (COMx)] en suivant les instructions à l'écran.

Limitations lors de l'utilisation du port série

- Lorsque l'écran déporté sans fil n'est pas connecté à un ordinateur, le port série de l'écran déporté sans fil ne peut pas être utilisé.
- Certains périphériques série et applications ne fonctionneront pas. Cela parce que le port série de l'écran déporté sans fil fonctionne par un port série virtuel.
 - Périphériques ou pilotes de périphériques qui démarrent et effectuent une confirmation de fonctionnement du port avant d'établir la connexion de l'écran déporté sans fil.
Par exemple: Souris série
 - Applications à port non virtuel
Par exemple: MS-DOS applications
- Lorsque le pilote de périphérique n'est pas installé automatiquement, suivez les instructions du mode d'emploi fourni avec le périphérique (c'est-à-dire introduisez la disquette et installez le pilote).
- Procédez comme suit pour faire correspondre le numéro de port COM avec le numéro qui s'affiche dans [WDSP COM Port (COMx)]. Par exemple, si [WDSP COM Port (COM6)] est affiché, réglez le port série sur [COM6].

Windows XP

[démarrer] - [Panneau de configuration] - [Performances et maintenance] - [Système] - [Matériel] - [Gestionnaire de périphériques] - [Ports (COM et LPT)]

Windows 2000

[Démarrer] - [Paramètres] - [Panneau de configuration] - [Système] - [Matériel] - [Gestionnaire de périphériques] - [Ports (COM et LPT)]

Configuration de l'écran déporté sans fil

- ① Faites glisser le verrou vers la droite, ouvrez le couvercle, puis insérez la batterie dans l'écran déporté sans fil. Après avoir inséré la batterie, fermez le couvercle, puis faites glisser le verrou vers la gauche.

ATTENTION

- Assurez-vous d'introduire la batterie comme illustré.

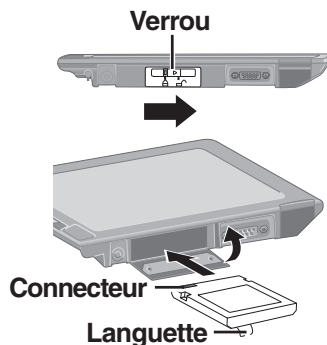

- ② Raccordez l'écran déporté sans fil à une prise électrique et mettez l'écran déporté sans fil sous tension. (☞ page 82)

Commutateur d'alimentation



- ③ Cet écran apparaît.

<Écran déporté sans fil (affichage)>

Select network type.

AdHoc	Infrastructure	Cancel
-------	----------------	--------

Selectionnez [AdHoc].

REMARQUE

- L'écran déporté sans fil se met automatiquement hors tension au bout de 10 minutes. Dans ce cas, commencez la procédure à l'étape ②.

(Suite page suivante)

Première utilisation

④ Cet écran apparaît.

<Écran déporté sans fil (affichage)>

Change setting on host PC to the following value, reboot the host PC, then select "Connect" below.

Wireless LAN card

Network Type : AdHoc

SSID : cfvdw07-17498

WEP Encryption : disable

TCP/IP Class A Class B Class C

IP Address : 10. 98.185.105

NetMask : 255. 0. 0. 0

MeiWDS

AES Encryption : disable

Password : wdsp

Cet écran est un exemple.

AES : Advanced Encryption Standard (norme avancée de chiffrement)

Spécifiez les paramètres de l'ordinateur pour les fonctions de réseau local sans fil et pour TCP/IP.

Spécifiez les réglages pour Network Type (type de réseau), SSID, WEP Encryption (cryptage WEP), IP Address (adresse IP) et NetMask (masque réseau) conformément à l'écran ci-dessus. (Dans les réglages ci-dessus, "AdHoc" est indiqué pour le réglage de Network Type, mais dans certains cas le terme "Peer-to-Peer Group" est utilisé ici.)

⑤ Sélectionnez [Connect] dans <Écran déporté sans fil (affichage)> à l'étape ④.

Mise en marche/Arrêt

Mise en marche

ATTENTION

- Ne passez pas en plein écran Invite de commandes (Command Prompt). Une fois en plein écran, la connexion avec l'écran déporté sans fil est interrompue et l'écran ne peut pas être ramené à sa taille d'origine.

<Lors de l'utilisation d'un ordinateur de la série CF-07>

- ① Mettez l'ordinateur hors tension, puis connectez le duplicateur de ports, l'écran externe et le clavier externe.
- ② Mettez l'ordinateur sous tension, puis appuyez sur **Alt** + **Entrée** en mode MS-DOS pour ramener la fenêtre à sa taille d'origine.

<Lors de l'utilisation d'un ordinateur autre que de la série CF-07>

Appuyez sur **Alt** + **Entrée** de l'ordinateur.

- Si un ordinateur établit une connexion avec l'écran déporté sans fil alors qu'il fonctionne dans un mode d'affichage autre que celui indiqué ci-dessous, le mode d'affichage de l'ordinateur change en 800 x 600 (16 bits). L'écran déporté sans fil ne peut pas se connecter à un ordinateur n'ayant pas de réglage 800 x 600 (16 bits).

Résolution: 800 x 600

Mode couleur: Couleur 16 bits

Si la connexion avec l'écran déporté sans fil est interrompue, l'ordinateur revient à son mode d'affichage d'origine. Dans ce cas, les couleurs affichées sur l'écran peuvent changer si le mode couleur est changé (de 16 bits à 24 bits ou vice versa).

- Si un changement est apporté au mode d'affichage d'un ordinateur connecté à l'écran déporté sans fil, la connexion s'interrompt. Il est donc recommandé de ne pas utiliser un logiciel tel qu'un écran de veille.
- Il se peut que le contenu affiché sur l'écran déporté sans fil ne soit pas toujours identique à celui qui était affiché sur l'écran à cristaux liquides de l'ordinateur.
- Certaines applications qui utilisent des fonctions de dessin basées sur matériel, etc. peuvent ne pas s'afficher.
- Certaines applications qui effectuent fréquemment une mise à jour d'écran (comme des applications de lecture vidéo) peuvent ne pas s'afficher sur l'écran déporté sans fil ou peuvent être affichées comme images statiques.
- Certaines applications 16 bits peuvent ne pas fonctionner correctement.
- Il peut être impossible de refléter un changement de la forme du curseur sur l'affichage de l'écran.
- L'introduction manuscrite de caractères ou d'images (par dessin) n'est pas possible sur l'écran déporté sans fil. (L'écran déporté sans fil ne peut pas prendre en charge la vitesse de traitement et les données d'image seront différentes de la sortie attendue.)

Windows XP

- Si plusieurs comptes d'utilisateurs ont été créés, il se peut que certains comptes ne s'affichent pas sur l'écran d'ouverture de session si la taille de l'écran a été modifiée. Il est recommandé de ne pas utiliser l'écran d'accueil, et de décocher la case [Utiliser l'écran d'accueil] dans [démarrer] - [Panneau de configuration] - [Comptes d'utilisateurs] - [Modifier la manière dont les utilisateurs ouvrent et ferment une session].

Mise en marche/Arrêt

1 Mettez votre ordinateur sous tension. (☞ Mode d'emploi de l'ordinateur)

2 <Lors de l'utilisation d'un ordinateur de la série CF-07>

Après avoir vérifié que le témoin d'état d'écran est allumé, mettez l'écran déporté sans fil sous tension.

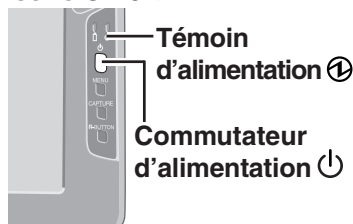

<Lors de l'utilisation d'un ordinateur autre que de la série CF-07>

Après que ☞ s'est affiché sur la barre de tâches, mettez l'écran déporté sans fil sous tension.

Appuyez sur le commutateur d'alimentation et maintenez-le enfoncé pendant environ trois secondes jusqu'à ce que le témoin d'alimentation s'allume avant de le relâcher.

3 Sélectionnez l'application.

Arrêt

1 Affichez l'écran d'arrêt.

Windows XP

Après avoir enregistré les données importantes et fermé toutes les applications, sélectionnez [Arrêter l'ordinateur] dans le menu [démarrer].

Windows 2000

Après avoir enregistré les données importantes et fermé toutes les applications, sélectionnez [Arrêter] dans le menu [Démarrer].

2 Confirmez l'arrêt.

Windows XP

Sélectionnez [Arrêter].

Windows 2000

Sélectionnez [OK] après avoir sélectionné [Arrêter le système].

3 Lorsque [Windows is shutting down] est affiché, sélectionnez [Ok].

Votre ordinateur et l'écran déporté sans fil se mettent automatiquement hors tension.

REMARQUE

- Lorsque l'ordinateur et l'écran déporté sans fil ne se mettent pas hors tension au moyen de la procédure ci-dessus, "PC in standby" peut s'afficher bien que l'ordinateur ne soit pas en mode de veille. Dans ce cas, sélectionnez [Ok]. L'écran déporté sans fil se met automatiquement hors tension.

Ecran tactile

L'écran déporté sans fil est équipé d'une fonction d'écran tactile qui vous permet d'effectuer les mêmes opérations que la souris en touchant la surface de l'écran avec le stylet.

● Déplacement du curseur

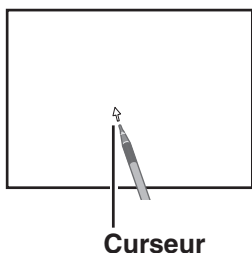

● Cliquage

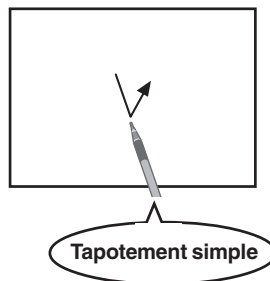

● Double-clic

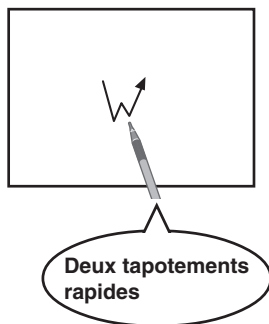

● Glisser

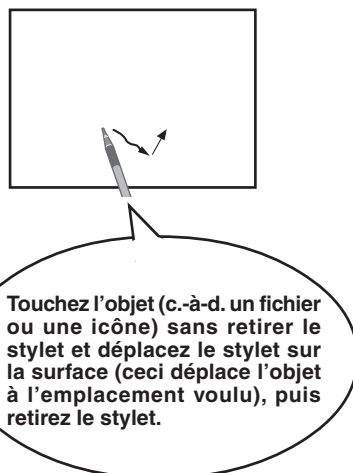

REMARQUE

- La vitesse du double-clic peut être réglée en procédant comme suit.

Windows XP

[démarrer] - [Panneau de configuration] - [Imprimantes et autres périphériques] - [Souris] - [Tap and Bottons] - [Double-click Speed].

Windows 2000

[Démarrer] - [Paramètres] - [Panneau de configuration] - [Souris] - [Tap and Bottons] - [Double-click Speed]

Ecran tactile

● Clic droit

- ① Appuyez sur le bouton R.



Bouton R

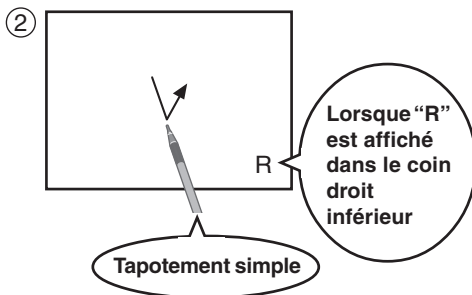

REMARQUE

- Si vous appuyez à nouveau sur le bouton R pendant l'activation de la fonction de clic droit, ladite fonction sera désactivée.

ATTENTION

- La fonction d'écran tactile ne peut pas être utilisée en mode MS-DOS et lors de l'utilisation du plein écran dans [Invite de commandes](Command Prompt).

Manipulation de l'écran tactile

- Utiliser le stylet fourni avec l'écran déporté sans fil. Ne pas utiliser d'objet autre que le stylet qui est fourni avec l'écran déporté sans fil.
- Ne pas placer d'objets sur la surface de l'écran et ne pas appuyer avec force avec des objets pointus (p. ex., des clous), ou des objets durs susceptibles de laisser des marques (p. ex., crayons et stylos).
- Ne pas utiliser l'ordinateur quand de la poussière séjourne sur l'écran et éviter le contact de toute substance salissante, telle que de l'huile, sur l'écran tactile. Le curseur risque alors de ne pas fonctionner correctement.
- Quand l'écran tactile est sale :
Nettoyer les parties souillées au moyen d'un chiffon doux sec tel que de la gaze.
Ne pas utiliser de benzène, de diluant ou d'alcool du type désinfectant.
(Pour plus d'informations, se reporter à "Suggestions pour nettoyer la surface de l'affichage à cristaux liquides (LCD)" fourni avec le chiffon doux.)

Manipulation du stylet

- Nettoyer la pointe du stylet et l'écran avant l'utilisation. Des particules étrangères peuvent rayer l'écran et gêner le fonctionnement du stylet.
- N'utiliser le stylet accessoire que sur l'écran déporté sans fil. Une utilisation à d'autres fins peut endommager le stylet et rayer l'écran.
- Ne pas utiliser de crayons, d'objets durs ou à pointe affilée pour les opérations sur l'écran. Cela pourrait endommager l'écran.

Etalonnage

Définissez la configuration d'étalonnage lorsque le curseur et les touchers du stylet paraissent ne pas coïncider.

1 Appuyez sur le bouton Menu.

2 Sélectionnez [Option].

3 Sélectionnez [Calibration].

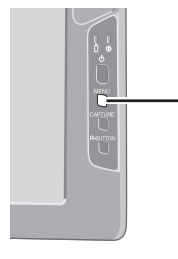

Touchez les cinq marques "x" sur l'écran d'étalonnage.

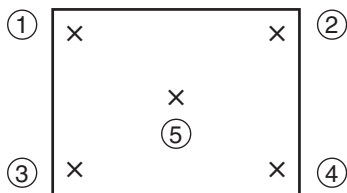

Bouton Menu



Clavier logiciel

Lors de la sélection de [ Software Keyboard] sur la barre de tâches ou lorsque la zone de texte d'une application est sélectionnée, le clavier logiciel illustré ci-dessous s'affiche automatiquement et les caractères peuvent être introduits au moyen de ce clavier. Nous recommandons de laisser le clavier logiciel sous forme d'icône au lieu de le fermer lorsqu'il n'est pas utilisé. Le clavier logiciel ne démarre plus automatiquement si  est sélectionné pour le fermer. Dans ce cas, il peut être redémarré en procédant comme suit.

Windows XP

[démarrer] - [Tous les Programmes] - [Panasonic] - [Software Keyboard].

Windows 2000

[Démarrer] - [Programmes] - [Panasonic] - [Software Keyboard].

Le menu de système est affiché.

( page 87)



Le clavier logiciel est déplacé aux quatre coins de l'écran.

L'action est la même qu'un clic droit de la souris.

(La même fonction que la touche .)

Tapotement simple : Utilisez comme touche de raccourci.

Deux tapotements rapides : La même fonction que la touche .

REMARQUE

- Si vous voulez appuyer sur une touche de raccourci, après avoir appuyé sur une touche, appuyez sur la seconde de manière continue. Par exemple, si vous voulez utiliser **Ctrl** + **C**, appuyez sur **Ctrl** puis sur **C**.
- Si un clavier externe est connecté à l'ordinateur, toutes les opérations sur le clavier externe ne sont pas reflétées sur le clavier logiciel.
- Lorsque vous utilisez une combinaison de deux touches ou plus (**Ctrl** + **C** etc.), utilisez uniquement le clavier interne ou le clavier logiciel.
- **Ctrl** + **Alt** + **Del** ne peuvent pas être introduits par le clavier logiciel. (Sauf lors de l'ouverture de session).
- Des caractères ne peuvent pas être introduits par le clavier logiciel en mode MS-DOS.
- Pour certaines applications, le clavier logiciel reste comme icône même lorsque la zone de texte est sélectionnée. Dans ce cas, sélectionnez [ Software Keyboard] sur la barre de tâches.
- Si vous voulez utiliser le clavier pour une application d'introduction autre que de texte (Explorateur Windows par exemple), affichez tout d'abord le clavier logiciel, puis sélectionnez l'application. Vous pouvez alors utiliser les touches du clavier logiciel.
- Avant d'arrêter puis de redémarrer Windows, enregistrez toujours toutes les données. Si vous essayez d'arrêter l'ordinateur pendant que des données sont en cours d'édition, un message apparaît demandant l'enregistrement ou non des données actuelles. Dans ce cas, retournez dans Windows, enregistrez toutes les données puis arrêtez l'ordinateur.

Modification des paramètres

Vous pouvez changer la taille du clavier, commuter entre le clavier et le pavé numérique, ou changer d'autres paramètres au moyen du menu système.

1 Sélectionnez  (dans le coin supérieur gauche du clavier logiciel).

2 Cochez la fonction que vous désirez utiliser.

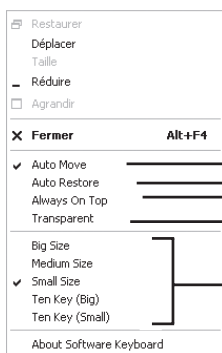

Le clavier logiciel se déplace automatiquement de façon à ne pas cacher la fenêtre actuellement sélectionnée. (Il ne se déplace pas s'il n'y a aucun espace libre.) De plus, le clavier logiciel se déplace à l'avant-plan de l'écran lorsque l'ordinateur change en mode d'entrée.

Si le clavier logiciel a été réduit sur la barre des tâches, il est alors automatiquement rétabli et se déplace à l'avant-plan de l'écran lorsque l'ordinateur change en mode d'entrée. Avec certaines applications il se peut que cette fonction soit inopérante.

Réglez le clavier logiciel pour qu'il soit à l'avant-plan sur l'écran.

Réglez le clavier logiciel pour qu'il soit transparent.

Sélectionnez le clavier/pavé.

REMARQUE

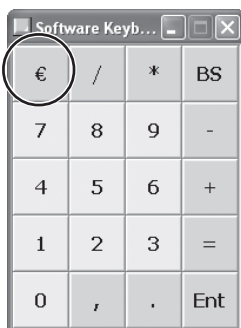

- La spécification des symboles de monnaie affichés sur le pavé numérique s'effectue au moyen du menu suivant.

Windows XP : [démarrer] - [Panneau de configuration] - [Options régionales, date, heure et langue] - [Options régionales et linguistiques] - [Options régionales] - [Personnaliser] - [Symbole monétaire] - [Symbole monétaire]

Windows 2000 : [Démarrer] - [Paramètres] - [Panneau de configuration] - [Options régionales] - [Symbole monétaire] - [Symbole monétaire]

Alimentation par batterie

Etat de la batterie

Utilisez le témoin de batterie pour vérifier l'état de la batterie

Témoin de batterie	Etat de la batterie
Orange* ¹	En charge
Vert* ¹	Entièrement chargée
Rouge	La charge de la batterie est faible (la charge est inférieure à environ 9% de la capacité)
Rouge clignotant* ¹	La batterie ou le chargeur peut ne pas fonctionner correctement. Retirez la batterie et déconnectez l'adaptateur secteur rapidement, puis connectez-les de nouveau. Si le problème persiste, contactez le Support technique Panasonic.
Orange clignotant* ¹	Recharge impossible du fait d'une violation des limites de température. (La température ambiante est hors de la plage admissible. Une fois que la condition de plage admissible est satisfaite, la charge commence automatiquement.)
Vert clignotant	La batterie se décharge jusqu'au niveau de charge prescrit en mode température élevée.
Eteint	La batterie n'est pas connectée ou la charge n'est pas en cours.

*¹ Lorsque l'adaptateur secteur est connecté.

REMARQUE

- Cet écran déporté sans fil empêche une surcharge de la batterie en ne rechargeant que lorsque la charge restante est inférieure à environ 95% de la capacité après que la batterie est complètement chargée.

● Pour obtenir une indication détaillée

1 Appuyez sur le bouton Menu.

2 Sélectionnez [Battery]. (☞ page 93)

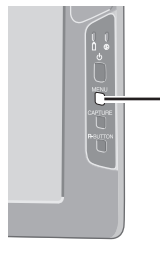

Bouton Menu

REMARQUE

- La capacité de batterie réelle restant et l'indication affichée peuvent être différentes.

- Le témoin de batterie reste allumé en rouge.
- L'affichage de batterie restante est de 99% et la couleur du témoin est orange pendant une période de temps prolongée.
- Un avertissement de batterie faible apparaît après une courte période de temps.



Exécutez le programme utilitaire "Refresh Battery".
(☞ page 93)

Alimentation par batterie

Remplacement de la batterie

Lorsque la charge fournie par votre batterie n'est disponible que pendant une courte période de temps, même après une charge complète conformément aux instructions, il peut être temps de remplacer votre batterie. La batterie est un élément consommable et il est donc nécessaire de la remplacer (CF-VZSU21).

ATTENTION

- Ne touchez pas les bornes de la batterie. La batterie peut ne plus fonctionner correctement si les contacts sont sales ou endommagés.
- La batterie n'est pas chargée lors de l'achat de l'écran déporté sans fil. Chargez-la toujours avant de l'utiliser pour la première fois. La charge commence automatiquement lorsque l'adaptateur secteur est connecté à l'écran déporté sans fil.
- N'utilisez que la batterie spécifiée (CF-VZSU21) avec l'écran déporté sans fil.
- Assurez-vous que l'alimentation a été coupée avant de continuer.

1 Mettez hors tension votre écran déporté sans fil. (☞ page 82)

ATTENTION

- Remplacez la batterie par une autre pendant que l'adaptateur secteur est connecté et ne déconnectez pas l'adaptateur secteur avant que la batterie neuve soit complètement chargée. Les données d'image enregistrées sur l'écran déporté sans fil pourraient être perdues.

2 ● Retrait de la batterie

- ① Faites glisser le verrou.
- ② Ouvrez le couvercle.
- ③ Tirez la languette sur la batterie et retirez-la de l'écran déporté sans fil.

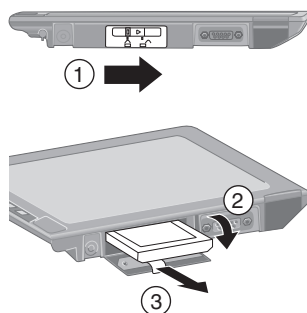

● Introduction d'une batterie

- ① Fixez fermement la batterie au connecteur.

ATTENTION

- Assurez-vous d'introduire la batterie comme illustré.
- Assurez-vous que la batterie est correctement raccordée au connecteur.

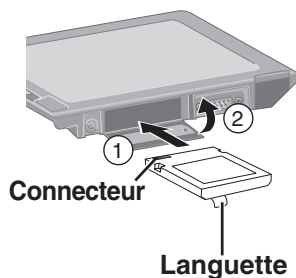

- ② Fermez le couvercle.
- ③ Faites glisser le verrou vers la gauche.

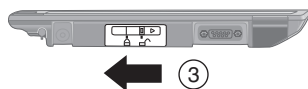

ATTENTION

- Si vous fermez mal le couvercle, la batterie peut tomber pendant que vous transportez l'écran déporté sans fil.
- Faites attention de ne pas coincer la languette en fermant le couvercle.

Charge de la batterie

Raccordez l'écran déporté sans fil à une prise électrique. La charge commence automatiquement.

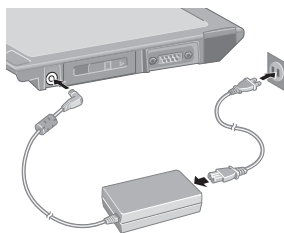

Configuration de l'écran déporté sans fil

Vous pouvez régler les paramètres pour l'écran déporté sans fil.

Appuyez sur le bouton Menu.

Les menus de configuration s'affichent.

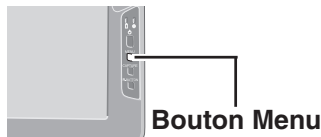

Menu General

En sélectionnant [General], vous pouvez modifier le paramètre de mode, le paramètre d'éclairage arrière et le paramètre de profil.

Paramètres par défaut

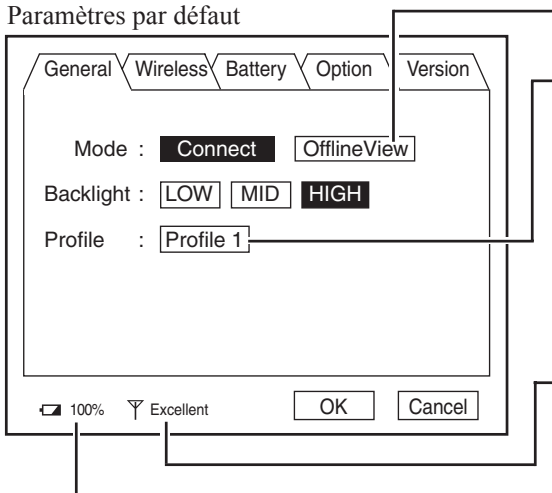

L'écran enregistré est affiché. (☞ page 99)

Le nom de profil s'affiche. Lors du réglage d'un profil, un écran déporté sans fil peut être connecté à un autre ordinateur. Il est possible de régler jusqu'à quatre profils. (☞ page 94) Après avoir sélectionné le profil, sélectionnez [Connect], et la connexion s'établira avec le profil.

Conditions de l'onde électronique (Excellent, Good, Poor, Associated, Scanning)

Charge restante de la batterie

Menu Wireless

En sélectionnant [Wireless], les paramètres de la fonction sans fil (pour la connexion à l'ordinateur) et l'état actuel sont affichés (ne peuvent pas être changés). Pour modifier les paramètres indiqués sur ce menu: ☞ page 96

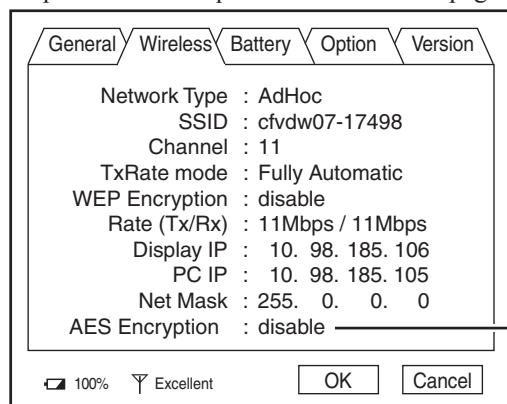

L'affichage indiquera que le cryptage AES est activé ou désactivé.

Cet écran est un exemple.

Menu Battery

En sélectionnant [Battery], l'état de la batterie est affiché.

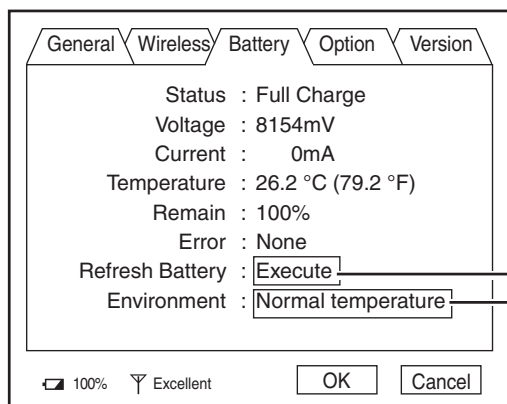

Cet écran est un exemple.

Rafraîchissez la batterie.

Lorsque le message de confirmation est affiché, sélectionnez [Yes].

Une fois le témoin de batterie devenu vert, la batterie sera complètement déchargée, l'ordinateur se mettra hors tension automatiquement, puis la charge commencera. Il faut environ 2 heures avant que l'alimentation se coupe automatiquement par décharge complète de la batterie depuis l'état de charge complète.

Laissez la batterie se charger jusqu'à ce que le témoin de batterie devienne vert. (Pendant la charge, l'éclairage arrière est automatiquement désactivé.)

Réglez la fonction du mode de température élevée sur [Normal temperature] ou [High temperature].

Lors de l'utilisation de l'écran déporté sans fil dans un milieu ambiant où la température est élevée, réglez toujours l'écran déporté sans fil en mode de température élevée.

REMARQUE

- La batterie ne sera pas rafraîchie correctement dans les cas suivants.
 - Lorsque l'alimentation de l'écran déporté sans fil est coupée.
 - Lorsque l'alimentation électrique est déconnectée (par exemple, panne de courant, retrait accidentel de l'adaptateur secteur, etc.).

Configuration de l'écran déporté sans fil

Menu Option

En sélectionnant [Option], vous pouvez régler les paramètres individuels pour l'écran déporté sans fil.

Paramètres par défaut

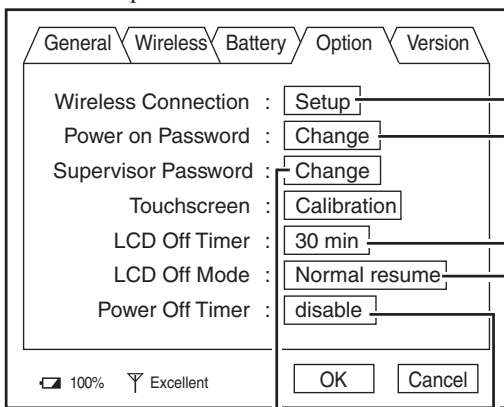

Spécifiez ou changez le mot de passe de superviseur.

S'il n'y a pas d'introduction depuis l'écran tactile ou un bouton pendant un certain temps, l'alimentation peut être coupée.

Réglez le temps sur [30 sec], [1 min], [2 min], [5 min], [10 min], [20 min], [30 min] ou [disable], sélectionnez [OK].

Réglez la fonction de reprise sur [Normal resume] ou [Quick resume], sélectionnez [OK].

Normal Resume:

La connexion sans fil est mise hors service pendant que l'affichage est désactivé.

Quick Resume:

Seul l'écran est éteint pendant que l'affichage est désactivé.

Procédez comme suit pour modifier les paramètres de la connexion sans fil.

- 1 Sélectionnez [Setup].
<Si le mot de passe de superviseur a été spécifié>
Saisissez le mot de passe de superviseur, puis sélectionnez [Enter].
- 2 Sélectionnez le profil spécifié sur l'écran suivant, puis sélectionnez [OK].

<Écran déporté sans fil (affichage)>

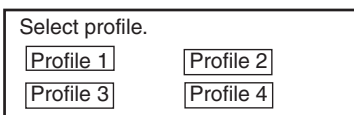

Cet écran est un exemple.

- 3 Réglez le réseau en suivant la même procédure qu'en ③, ④ et ⑤ de "Configuration de l'écran déporté sans fil" (☞ page 79).

Changez le mot de passe à saisir pour utiliser l'écran déporté sans fil.

S'il n'y a pas d'introduction depuis l'écran tactile ou un bouton pendant un certain temps, l'affichage peut s'éteindre.

Réglez le temps sur [30 sec], [1 min], [2 min], [5 min], [10 min], [20 min], [30 min] ou [disable], sélectionnez [OK].

Menu Version

En sélectionnant [Version], les informations de version s'afficheront.

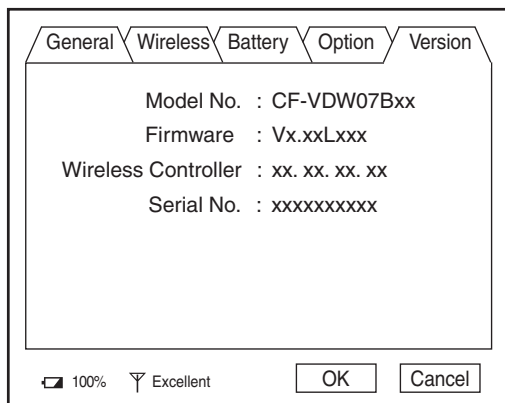

“x” varie selon la configuration de l’écran
déporté sans fil.

Modification des paramètres de l'écran déporté sans fil

Wireless Display Setup Utility

Vous pouvez régler les propriétés de l'écran déporté sans fil comme suit.

- 1 Sélectionnez [Wireless Display Setup Utility] dans la procédure qui suit.

Windows XP [démarrer] - [Tous les Programmes] - [Panasonic]

Windows 2000 [Démarrer] - [Programmes] - [Panasonic]



- 2 Saisissez le mot de passe de superviseur.

Le mot de passe de superviseur n'est pas spécifié au moment de l'achat.

Appuyez sur le bouton Menu, sélectionnez [Option], puis spécifiez le mot de passe de superviseur. (☞ page 94)

- 3 Réglez les paramètres de l'écran déporté sans fil, TCP/IP et WEP.

Vous pouvez les régler pour chacun des profils.

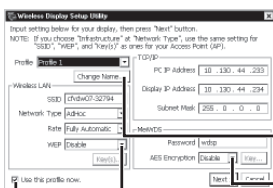

Changez le nom de profil.

Changez le cryptage AES.

<Lors du réglage du cryptage AES sur autre chose que [Disable]>

Sélectionnez [Key], et réglez la clé AES avec "phrase" ou "binary", puis sélectionnez [OK].

Changez le cryptage WEP.

<Lors du réglage du cryptage WEP sur autre chose que [Disable]>

Sélectionnez [Key(s)], et réglez la (les) clé(s) WEP, puis sélectionnez [OK].

Lorsque cette case est cochée, le réglage de profil MeiWDS (un profil seulement), tel que le mot de passe ou le cryptage AES, est également appliqué à l'ordinateur connecté à l'écran déporté sans fil.

Après la finalisation des paramètres, sélectionnez [Next], puis sélectionnez [OK].

(Si un autre écran s'affiche après la sélection de [OK], sélectionnez [OK].)

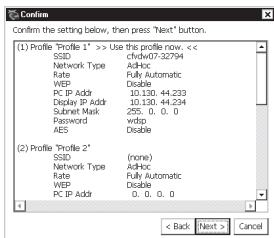

4 Dans l'écran de confirmation, sélectionnez [Next].
Le message "These settings will be sent to your display" s'affichera alors. Sélectionnez [OK].

5 <Si vous cochez [Use this profile now] à l'étape **3** (☞ page 96)>

L'écran [Set up your PC] s'affichera.

Saisissez les paramètres de Wireless LAN et TCP/IP affichés sur l'écran de l'ordinateur, puis sélectionnez [Finish].

<Si vous décochez [Use this profile now] à l'étape **3**>

L'écran [Completed] s'affichera.

Sélectionnez [Finish].

REMARQUE

- Il n'est pas possible de régler en même temps le MeiWDS et l'écran déporté sans fil. (☞ page 98)

Modification des paramètres de l'écran déporté sans fil

MeiWDS Setup Utility

1 Sélectionnez [MeiWDS Setup Utility] dans la procédure qui suit.

Windows XP [démarrer] - [Tous les Programmes] - [Panasonic]

Windows 2000 [Démarrer] - [Programmes] - [Panasonic]

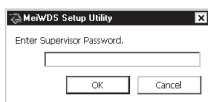

2 Saisissez le mot de passe de superviseur, puis sélectionnez [OK].

Le mot de passe de superviseur est réglé par défaut sur "supervisor".

3 Spécifiez le mot de passe et les paramètres du cryptage AES, puis sélectionnez [Next].

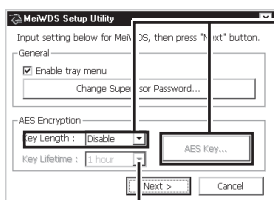

Si le réglage effectué entre l'ordinateur et l'écran déporté sans fil n'est pas confirmé (p. ex. l'affichage a été remplacé par un autre), procédez comme suit pour recommencer le réglage.

Spécifiez la longueur de la clé AES.

<Lors du réglage du cryptage AES sur autre chose que [Disable]>

Sélectionnez [AES Key], et réglez la (les) clé(s) AES avec "phrase" ou "binary", puis sélectionnez [OK].

Spécifiez la durée de vie de la clé AES.

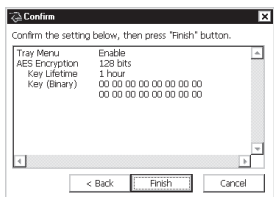

4 Dans l'écran de confirmation, sélectionnez [Finish].

Dans l'écran de confirmation, sélectionnez [OK] puis redémarrez l'ordinateur.

REMARQUE

- Il n'est pas possible de régler en même temps le MeiWDS et l'écran déporté sans fil.
- Spécifiez le paramètre de la clé AES après avoir réglé l'écran déporté sans fil. (☞ page 96)
- Si vous sélectionnez  sur la barre de tâches, le menu s'affiche. [Password] et [Exit MeiWDS] sont activés si vous cochez [Enable tray menu] dans l'utilitaire de configuration de MeiWDS.
 - Password : Spécifiez le même mot de passe que celui spécifié dans le menu [Option].
 - About MeiWDS : La version du logiciel et le copyright s'affichent.
 - Exit MeiWDS : Pour quitter le programme.

Capture de l'écran

Si vous voulez voir plus tard l'écran actuellement affiché, vous pouvez enregistrer les données d'écran dans la mémoire (jusqu'à 100 images)*1.

*1 Le nombre de données qui peut être enregistré est différent selon les images.

Appuyez sur le bouton Capture.

L'écran actuellement affiché est enregistré et est ajouté à la fin des images déjà enregistrées.



Bouton Capture

Affichage des images enregistrées

1 Appuyez sur le bouton Menu.

2 Sélectionnez [General] – [OfflineView], puis sélectionnez [OK].

L'image enregistrée et le panneau suivant seront affichés.



Bouton Menu

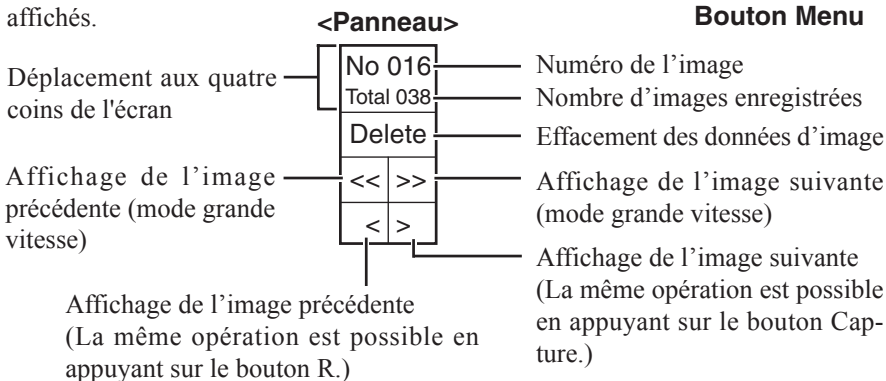

REMARQUE

- Lorsque l'alimentation est coupée par une opération autre qu'une pression sur le commutateur d'alimentation (par exemple, lorsque l'écran déporté sans fil fonctionne sur batterie et que la batterie est retirée par inadvertance, ou lorsque l'adaptateur secteur est débranché accidentellement de la prise électrique et qu'aucune batterie ne se trouve dans l'écran déporté sans fil), toutes les images enregistrées sont perdues.
- Seule l'image d'écran est affichée et des opérations comme l'introduction et la sélection ne peuvent pas être effectuées sur l'écran.
- Pour fermer une image qui a été enregistrée et afficher l'écran précédent:
 - ① Appuyez sur le bouton Menu.
 - ② Sélectionnez [General] - [Connect], puis sélectionnez [OK].

Dépannage

En cas de problème, référez-vous à cette page. Si le problème semble lié à une application logicielle, lisez le manuel se rapportant au logiciel. Si vous n'arrivez toujours pas à remédier au problème, contactez le Support technique Panasonic.

Aucun affichage après la mise sous tension	<ul style="list-style-type: none">● L'ordinateur ou l'écran déporté sans fil a-t-il été réglé en mode économie d'énergie ? Pour utiliser l'ordinateur depuis l'état d'affichage désactivé (à des fins de conservation d'énergie), touchez l'écran.
Une image latente apparaît	<ul style="list-style-type: none">● Si une image est affichée pendant une période de temps prolongée, il est possible qu'une image latente apparaisse. Activez l'écran de veille.
“Connection timeout” est affiché	<ul style="list-style-type: none">● Confirmez l'adresse IP, le masque de sous-réseau, le type de réseau et les paramètres SSID de l'ordinateur et de l'écran déporté sans fil.● Confirmez le fonctionnement du LAN sans fil de l'ordinateur.● Si l'ordinateur et l'écran déporté sans fil ne se mettent pas hors tension de façon normale pour une raison telle qu'une erreur de réseau, le rétablissement de la connexion peut prendre deux ou trois minutes. Patientez un moment, puis connectez à nouveau.
“No server found” est affiché	<ul style="list-style-type: none">● Placez l'écran déporté sans fil près de l'ordinateur.● Confirmez que  se trouve sur la barre de tâches.● Confirmez l'adresse IP de l'ordinateur qui a été réglée sur l'écran déporté sans fil.
“Authentication failed” est affiché	<ul style="list-style-type: none">● Confirmez le mot de passe pour l'ordinateur et l'écran déporté sans fil.
“Too many clients” est affiché	<ul style="list-style-type: none">● Déconnectez l'écran déporté sans fil pendant le fonctionnement et rétablissez la connexion.

<p>“Illegal data received” ou “Initial image receiving timeout” est affiché</p>	<ul style="list-style-type: none"> ● Confirmez si le réseau fonctionne correctement ou non. ● Procédez comme suit pour vérifier le paramètre de longueur de clé AES. <Sur l’ordinateur> Windows XP [démarrer] - [Tous les Programmes] - [Panasonic] - [MeiWDS Setup Utility] Windows 2000 [Démarrer] - [Programmes] - [Panasonic] - [MeiWDS Setup Utility] <Sur l’écran déporté> Appuyez sur le bouton Menu, sélectionnez [Wireless], et vérifiez le paramètre du cryptage AES. ● Redémarrez l’ordinateur.
<p>Le clavier logiciel a été fermé</p>	<ul style="list-style-type: none"> ● Sélectionnez [Software Keyboard] dans la procédure qui suit. Windows XP [démarrer] - [Tous les Programmes] - [Panasonic] Windows 2000 [Démarrer] - [Programmes] - [Panasonic]
<p>Une image latente apparaît (c.-à-d., des points verts, rouges et bleus restent sur l’affichage) ou certains points n’affichent pas les bonnes couleurs</p>	<ul style="list-style-type: none"> ● La production d’affichages à cristaux liquides en couleurs fait appel à des technologies évoluées de haute précision. En conséquence, si 0,002% ou moins des éléments d’image soit ne s’allument pas, soit restent constamment allumés, (autrement dit, si plus de 99,998% des éléments fonctionnent correctement), le fonctionnement est jugé normal.

Spécifications

N° de modèle		CF-VDW07BH
Écran LCD	Type	Type 8,4 (TFT)
	Couleurs affichées	256 colors (800 × 600 dots)
Écran tactile		Anti-reflets, capacité de toucher au stylet (fourni)
Interface	Port Série	Mâle 9 broches D
Batterie		Li-ion 7,4 V, 1,7 Ah
	Temps de fonctionnements*1	Environ 1,5 h - 2,5 h
	Temps de charge*1	Allumé: Environ 5,0 h
		Éteint: Environ 2,0 h
Adaptateur Secteur*2	Entrée	100 V - 240 V CA, 50 Hz / 60 Hz
	Sortie	15,6 V CC, 3,85 A
Consommation de puissance*3		Environ 12 W*4 / Environ 20 W*5
Condition d'utilisation	En marche	Température: 5 °C à 35 °C {41 °F à 95 °F} Humidité: 30% à 80% RH (sans condensation)
	À l'arrêt	Température: -20 °C à 60 °C {-4 °F à 140 °F} Humidité: 30% à 80% RH (sans condensation)
Dimensions Physiques (largeur × hauteur × profondeur)		222 mm × 162 mm × 12,5 mm - 29,5 mm
Poids		Environ 710 g

*1 Varie selon les conditions d'utilisation.

*2 <Uniquement pour les États-Unis>

L'adaptateur secteur est compatible avec les sources d'alimentation acceptant un adaptateur secteur jusqu'à 240 V. Cet ordinateur est fourni avec un câble pour alimentation secteur pour 125 V.

*3 Environ 1,5 W lorsque la batterie est complètement chargée (ou n'est pas en train d'être chargée) et que l'ordinateur est hors tension.

*4 Consommation nominale.

*5 Maximum pendant la charge.

© 2004 Matsushita Electric Industrial Co., Ltd. All Rights Reserved.
Printed in Japan

FJ0804-0
DFQX5473ZA



Addendum

This addendum explains the cases where the operation of the computer differs from that in the Operating Instructions and the Reference Manual.

Read Me First

Replace the “FCC RF Exposure Warning” with the following.

FCC RF Exposure Warning:

- This equipment complies with FCC radiation exposure limits set forth for an uncontrolled environment.
- This equipment has been approved for mobile operation, and unless otherwise advised in separate supplemental instructions for individual wireless transmitter(s), requires minimum 20 cm spacing be provided between antenna(s) and all person's body (excluding extremities of hands, wrist and feet) during wireless modes of operation.
- This transmitter must not be co-located or operated in conjunction with any other antenna or transmitter.
- This equipment is provided with PC Card slot that could be used with wireless transmitters, which will be specifically recommended when they become available. Other third-party wireless transmitters have not been RF exposure evaluated for use with this computer and may not comply with FCC RF exposure requirements.

Specifications

The specifications are the same as CF-29ETKGZKM except below.

Interface	Wireless LAN	IEEE 802.11b compliant Frequency 2.4 GHz band
-----------	--------------	---

Wireless LAN

Replace the “Wireless LAN” in the Reference Manual with the following.

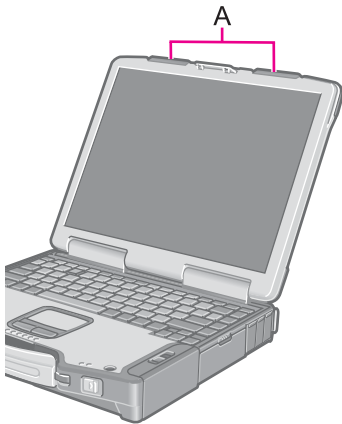

If you use a wireless LAN, you can use a network without cable connections.

CAUTION

- Communication is performed through the wireless LAN antenna (A). Do not block the antenna area with your hand or otherwise interfere with the passage of the radio signals.
- Do not use the Fast User Switching function. The wireless LAN cannot be used.

NOTE

- The communication speeds and distances differ depending on the devices that support the wireless LAN, the installation environment and other ambient conditions.
- One characteristic of radio waves is that their transmission rate tends to drop as the communication distance increases. It is recommended that the devices supporting the wireless LAN be used in close vicinity to each other.
- The rate may drop while a microwave oven is being used.

Precautions

- Do not use wireless LAN on airplanes, in hospitals, or in other locations where wireless LAN signals may affect the operation of devices in the vicinity.
- If you intend to use the computer in the environments described above, turn the wireless LAN off using the following method:
 - ① Double click the Aironet Client Utility (ACU) icon on the desktop.
 - ② Select [Commands] - [Radio Off].
- To prevent theft of data or unauthorized access to the hard disk via a wireless LAN.
- If you plan to use wireless LAN functions, we recommend that you do so only after making the appropriate security settings, such as for data encryption.

- We recommend turning the wireless LAN off when it is not used or out of range (→ [page 2](#)).
- If you leave the wireless LAN on, the battery's operating time is shortened.

The Settings

To use the wireless LAN, set the profile using the following procedure. The settings will vary for different network environments depending on the network system being used. For more details, ask your system administrator or the person in charge of the network.

CAUTION

- Set profiles for each user using the following procedure.

- 1 Double click the Aironet Client Utility (ACU) icon on the desktop.
- 2 Select [Commands] - [Profile Manager].
- 3 Select [Add] in Profile Management.
- 4 Enter the profile name.
- 5 Enter the SSID and make necessary settings, then select [OK].
- 6 Select the profile you have set and select [Apply].
- 7 Select [OK].

Check the Communication Status

Open the Intel PROSet using either of the following procedures.

- ① Double-click the Aironet Client Utility (ACU) icon on the desktop.
- ② Select [Commands] - [Status].

For more information about how to use the Aironet Client Utility (ACU), refer to [Help] in the menu bar.

If the function fails to operate correctly

Read the operating instructions for the access point carefully and check the settings.

■ The access point fails to be displayed in [Available Networks]

- This computer uses channels 1 through 11^{*1}. Check the channel being used by the access point.

^{*1} In the case of wireless communications, the frequency band being used can be divided into segments, so that different communications can be conducted on each band segment. A "Channel" refers to the individual frequency bandwidth divisions.

■ The access point cannot be accessed

- The network key setting may not conform to the access point.
Check the network key setting of the access point and, if necessary, set it again correctly.
- Depending on the access point and settings, access may not be accepted unless the computer's MAC address is registered beforehand. In this case, check the computer's MAC address using the following procedure and register it according to the operating instructions of the access point.
 - ① Display [Command Prompt].
Select [start] - [All Programs] - [Accessories] - [Command Prompt].
 - ② Input [ipconfig /all], and press **Enter**.
 - ③ Make a note of the 12-digit string of alphanumerics displayed on the wireless LAN's "Physical Address" line. Then input [exit], and press **Enter**.

■ The IP address of the access point is wrong

- Following the operating instructions of the access point, set the IP address of the access point again correctly.