

# Panasonic

# PRINTER

## OPERATING INSTRUCTIONS

---

Model No. **JT-H200PR** Series

---

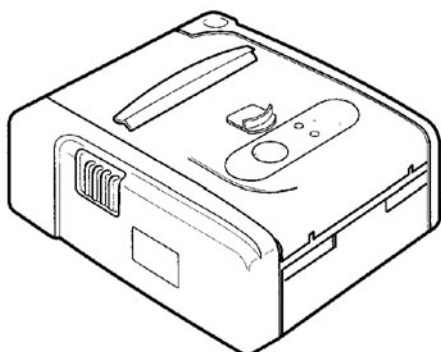

### Contents

#### English

Read Me First .....	1
1. Getting Started .....	2
2. Operation .....	6
3. Appendix .....	8

#### Deutsch

Einführung .....	11
1. Vorbereitung .....	12
2. Betrieb .....	16
3. Anhang .....	18

---

# Read Me First

---

## Introduction

Thank you for purchasing the **JT-H200PR** series Panasonic Printer.

This manual describes the instructions for the printer.

Please read this manual carefully before using this product.

This Printer is equipped with “Bluetooth” wireless communication. <b>[Class2 Device]</b>
--

## What’s in the Box?

1. Printer (Battery is not included.)
2. Operation Instructions manual (this book)

## Options

1. Battery Pack : JT-H100DP-50
2. Battery Charger : JT-H100CG-50/51
3. Wearable Case : JT-H200PR-C0

## Other Equipment

1. Thermal Paper (Please ask our sales rep about the recommended Paper.)

# 1. Getting Started

## ■ Precautions



[ Printer:JT-H200PR-\*\* ]

### 1. Avoid Radio Frequency Interference

Do not place the printer near a television or radio receiver.

### 2. Avoid Stacking

Do not place heavy objects on the printer.

### 3. Keep Small Objects Away

Do not insert paper clips or other small objects into printer.  
There is the risk of heat, fire or explosion.

### 4. Keep Dry

There is the risk of heat, fire or explosion.

### 5. Do Not Disassemble the Printer

Do not attempt to disassemble the printer. There is the risk of heat, fire or explosion.

### 6. Do Not Touch

Keep your hands away from the paper cutter and the thermal head.  
There is the danger of injury.

### 7. Do Not Use With Any Other Battery

The printer is designed for the specified JT-H100DP-50 battery.  
Do not use the printer with any other battery.

<p><b>CAUTION</b> Risk of explosion if battery is replaced by an incorrect type. Dispose of used batteries according to the instructions and local requirements.</p>
--

### 8. Do Not Use DC Jack and Serial I/F

DC jack and serial I/F is used for maintenance purposes by Panasonic service person only.  
Do not use them without a service person.  
If the equipment is inappropriately used, there is a risk of heat, fire or explosion.

### 9. Do Not Use In Aircrafts or Hospitals

This printer includes "Bluetooth" wireless communication.  
Turn off the power switch in aircrafts or hospitals. Abnormal use may occur if used in close proximity to electric instruments or electro-medical apparatus.

#### <NOTE>

Do not open the cover while the printer is operating.  
Keep the thermal paper away from the direct exposure to light, high temperature, dust and humidity.

## ■ Precautions



### [ Battery Pack:JT-H100DP-50 ]

#### 1. Avoid Heat

Do not throw the battery pack into a fire or expose it to excessive heat. There is the risk of explosion.

#### 2. Keep Articles Away

Do not place the battery pack together with articles such as necklaces or hairpins when carrying or storing. There is the risk of heat, fire or explosion.

#### 3. Keep Dry

There is the risk of heat, fire or explosion.

#### 4. Do Not Disassemble

Do not insert sharp objects into the battery pack. Do not deform, disassemble, or modify the printer. There is the risk of heat, fire or explosion.

#### 5. Do Not Short

Do not short the positive (+) and negative(-) contact.  
There is the risk of heat, fire or explosion.

#### 6. Avoid Extreme Heat, Cold, and Direct Sunlight

Do not charge, use or leave the battery pack for extended periods where it will be exposed to direct sunlight or in a hot, or cold environment.

#### 7. Do Not Put Into a Microwave Oven

Do not put the battery pack into a microwave oven or a pressurized chamber.  
There is the risk of explosion.

#### 8. Do Not Use With Any Other Device

The battery pack is designed for the specified JT-H200PR-\*\* printer and JT-H100CG-50/51 charger. Do not use the battery with any other device.

<p><b>CAUTION</b> Risk of explosion if battery is replaced by an incorrect type. Dispose of used batteries according to the instructions and local requirements.</p>
--

#### 9. Stop Using

Should the battery emit an abnormal odor, become hot to the touch, become discolored, change shape, or become in any way different, remove it from the printer and stop using it.

#### <NOTE>

Please charge the battery pack for a minimum of 100mins before first use.

Please ask our sales rep about the dispose method of the battery.

If the battery pack is not going to be used for a long period, charge or discharge the battery pack until the remaining battery level becomes 30% to 40% and store it in a cool, dry place.

## ■ Precautions

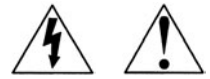

### [ Battery Charger:JT-H100CG-50/51 ]

#### 1. Keep Small Objects Away

Do not insert paper clips or other small objects into charger.  
There is the risk of heat or fire.

#### 2. Do Not Disassemble the Charger

Do not attempt to disassemble the charger. There is the risk of heat or fire.

#### 3. Keep Dry

There is the risk of heat or fire.

#### 4. Do Not Short

Do not short the positive(+) and negative(-) contact. There is the risk of heat or fire.

#### 5. Do Not Use With Any Other Battery

The charger is designed for the specified JT-H100DP-50 battery. Do not use the charger with any other battery.

**CAUTION** Risk of explosion if battery is replaced by an incorrect type.  
Dispose of used batteries according to the instructions and local requirements.

#### 6. Do Not Touch the Plug with Wet Hands.

There is the risk of electric shock.

#### 7. Do Not Touch the Charger During a Lightning.

There is the risk of electric shock.

#### 8. Be Certain to Plug Fully Into the Outlet.

There is the risk of electric shock or fire.

#### 9. When Unplugging, Make Sure to Hold the Body of the Plug .

If the power strip is damaged, there is a risk of electric shock, short circuit or fire.

#### 10. Do Not Use a Damaged Power-code or Plug.

There is the risk of electric shock or fire.

#### 11. Clean the Dust off the Plug, Periodically.

There is the risk of heat or fire.

#### <NOTE>

To prolong the life of battery pack, please remove it from the charger within 24 hours after charging is complete.

Please charge the battery in 5 to 40 degrees temperature.

## ■ Name of each part & function

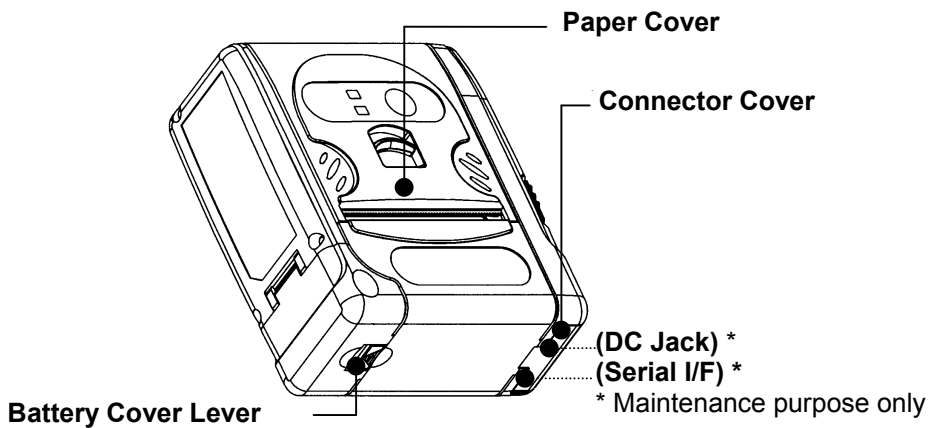
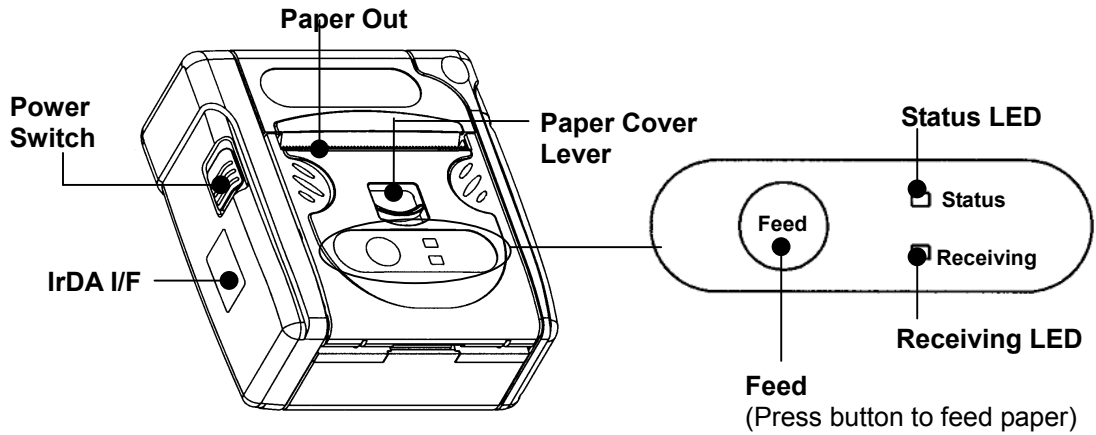

Signal Part	Indicator	Status
Status LED	Off	Normal status.
	Green Light	1. Power-on (5 seconds lightning), 2. Power-off (0.5 second lightning)
	Orange Light	Detect battery capacity low; printable.
	Red Light	Detect Low voltage; not printable.
	Red Blink	1. The cover of paper is open. 2. The paper is empty. 3. Others, the printer is out of order.
Receiving LED	Green Blink	In communications.

## 2. Operation

### ■ Battery Installation

---

#### <Open Battery Cover>

- 1) Slide Battery Cover Lever
- 2) Slide and open Battery Cover
- 3) Battery Cover opened
- 4) Slide Battery in fully

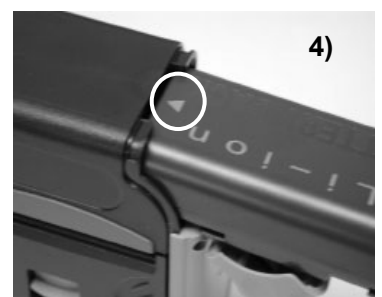
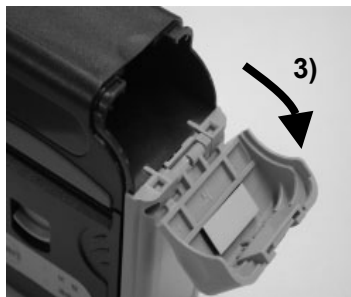
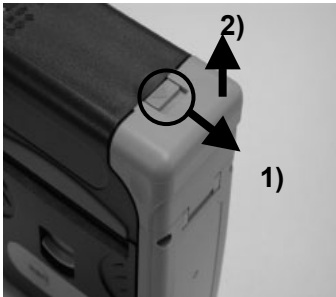

#### <Close Battery Cover>

- 1) Close Battery Cover
- 2) Slide Battery Cover
- 3) Slide Battery Cover Lever



#### <NOTE>

If the cover comes open, fit it as indicated.



\* Slide the battery cover into the metal bar, as the circle highlight in the image to the left.

## ■ Paper Installation

- 1) Slide Paper Cover Lever
- 2) Open Paper Cover

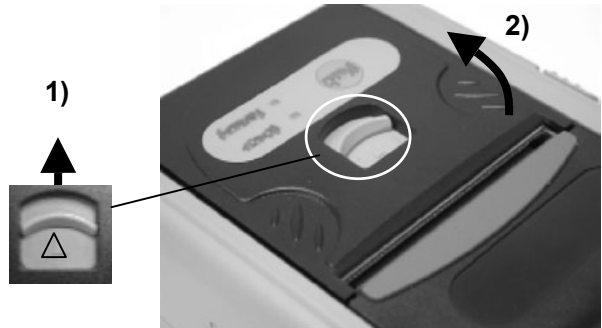

- 3) Install Paper (Paper must be tight and free from dust/sand)
- 4) Close Paper Cover (Make sure Cover is closed completely)

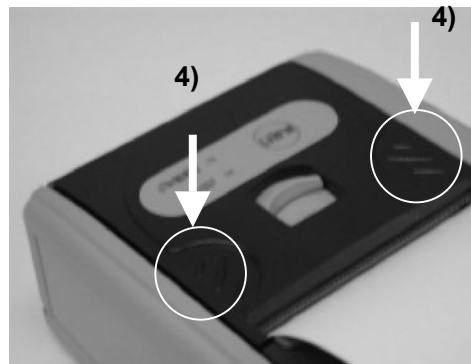
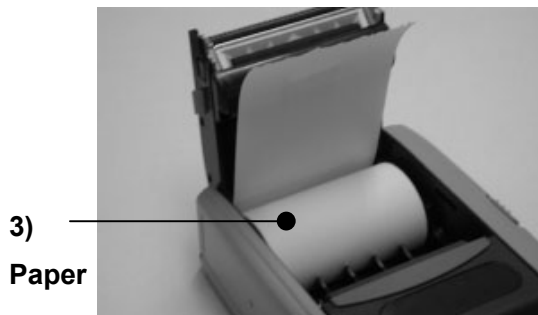

## ■ Charging Battery

- 1) Put Battery and slide to  $\triangle$  direction
- 2) When charging, Charger LED blinks green. When charging is complete, Charger LED light stays green. Charging work is limited to one Battery at any one time.  
When charging is finished in one Slot, charging in another Slot automatically starts.  
\* Charging Time: approx. 2H/ Battery
- 3) Remove Battery from the Charger after Charging.

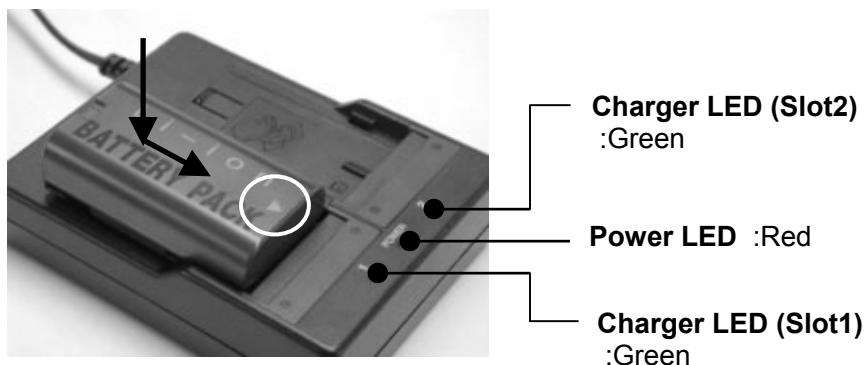



### 3. Appendix

#### ■ Troubleshooting

Symptom	Possible Cause	Action
No Power in Printer	1.Has the battery fully inserted? 2.Is the power turned on?	1.Charge the battery pack. 2.Turn on power.
Nothing is printing	1.Is the power turned on? 2.Is the paper set correctly? 3.Are the LED signals lighting red? 4.Is the LED blinking red?  5. Are you using Bluetooth?  6.Are you using IrDA?	1.Turn on power. 2.Check the print paper setting. 3.Charge the battery. 4.Make sure that the paper is setting properly, or close the paper cover completely. 5.Reduce the distance of the device and the printer. 6. Adjust the angle of IrDA, or clean up the window, or avoid direct sunlight.
The print is faint	1.Isn't the thermal head dirty? 2.Are you using the recommended paper?	1.Clean it up. 2.Check the paper.
The orange or red LED is lighting even after charging battery.	The life cycle of the battery pack may have expired.	Replace the battery pack with a new one.

#### ■ How to care

##### How to clean up the thermal head and the rubber roller.

- 1) Push the paper cover lever to open the paper cover.
- 2) Wipe off any dust/dirt using the cotton swab with a small amount of alcohol (ethanol).  
(Do not use thinner, benzene series or kerosene series.)
- 3) Close the cover after alcohol is dry.



Thermal head

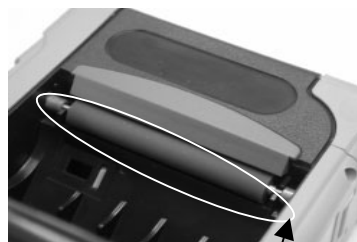

Rubber roller

## ■ Specifications

### [ Printer:JT-H200PR-\*\* ]

Items	Description	Specifications
Mechanical	Printing	Line Thermal
	Printing Speed	Max. 80mm/Sec (Panasonic Test Standard)
Head	Printing Width	48mm (384 dots/ line)
	Character font	12 x 24 dots (standard)
Printing Function	Font Type	Alpha-numeric, Barcode, 2D code
Life Time	Head	Equal or more than 1 X 10 <sup>8</sup> pulse
		Equal or more than 25Km(Recommended paper)
Paper	Paper width	58mm <sup>+0 - 1mm</sup>
	Roll direction	Outside (outside surface; thermal)
Communication	Type1	Bluetooth V1.1 (Class 2) 2.4GHz
	Type2	IrDA V1.2 (Proprietary)
Size & Weight	Size	Approx.W88mmXL102mmX D43mm
	Weight	Approx. 280g (without paper)
Environment	Operation temperature	0 to 40 degree centigrade (without paper)

### [ Battery Pack:JT-H100DP-50 ]

Items	Description	Specifications
Battery Cell	Type	Lithium ion Battery 7.2V
	Rated capacity	1,150mAh (standard discharging)
Life time		300 times discharge/charge or 1year *1
Size & Weight	Size	Approx. W70mmXL38mm X D20mm
	Weight	Approx. 90g
Environment	Operation temperature	0 to 40 degree centigrade

\*1: The battery is a consumable item therefore consumption and life time is just an indication and may vary depending on usage and environment conditions.

### [ Battery Charger:JT-H100CG-50/51\*<sub>2</sub> ]

Items	Description	Specifications
LED Indication	Power LED (Red)	Power-on : on
	Charger LED (Green: X 2 (Slot))	1) Charging, Output short : 1Hz blinking 2) Complete charging : on 3) Abnormal temperature, No good mode : off
Charging Function	Charging time	Charging 2-battery : Approx. 4 hours <sup>*3</sup>
	Charging current	Approx.1,200mA(10 to 40degree centigrade) Approx. 840mA(0 to 10degree centigrade)
Power		AC100V-240V 50/60Hz
Environment	Operation temperature	0 to 40 degree centigrade
Size & Weight	Size	Approx.W94mmXL122mmXD35mm (without cable)
	Weight	Approx. 270g

\*2: JT-H100CG-50; Europe version (excluding UK) JT-H100CG-51; UK version

\*3: Charging is parallel and 1 slot only. (Automatic slot change)

Charging time varies depending on battery consumption and temperature.

## ■ Warranty Policy

---

The warranty period and what is covered are according to the application, contract or distributor. Please ask our sales rep.

### <NOTE>

The out of term warranty is as follows:

- Any secondary damages as for the loose of Printing paper, data or business chances.
- Any damages by user including dropping, water contact or any other wrong use, other than the purpose designed for.

## ■ Compliance Notice

---



Hereby, we declare that this printer is in compliance with the essential requirements and other relevant provision of Directive 1999/5/EC.

---

### Compliance Notice – CE Mark

This equipment is in conformance with the requirements of European Council Directive listed below:

- R&TTE Directive 1995/5/EC

This notice is based upon compliance of the product to the following standards:

- EN 60950 :2000;
- EN 300 328 :2003;
- EN 301 489-1 :2002; EN 301 489-17 :2002

# Einführung

---

## Einführung

Vielen Dank, dass Sie sich für den Kauf eines Panasonic-Druckers der Baureihe **JT-H200PR** entschieden haben.

Dieses Handbuch beschreibt die Bedienung des Druckers.

Bitte lesen Sie diese Bedienungsanweisung vor dem Gebrauch dieses Produktes sorgfältig durch.

Dieser Drucker ist mit „Bluetooth“ für drahtlose Kommunikation ausgerüstet.

**[Gerät der Klasse 2]**

## Was ist im Karton?

1. Drucker (Batterie nicht inbegriffen)
2. Bedienungsanleitung (dieses Handbuch)

## Optionen

1. Batterie: JT-H100DP-50
2. Batterieladegerät: JT-H100CG-50/51
3. Tragetasche: JT-H200PR-C0

## Sonstige Ausrüstungen

1. Thermalpapier  
(Bitte fragen Sie Panasonic hinsichtlich der empfohlenen Papiersorte.)

# 1. Vorbereitung

## ■ Vorsichtsmaßnahmen



[ **Drucker** :JT-H200PR-\*\* ]

### 1. Störende Radiofrequenzen vermeiden

Den Drucker nicht in der Nähe eines Fernseh- oder Radiofunkgeräts aufstellen.

### 2. Nicht belasten

Keine schweren Gegenstände auf den Drucker legen.

### 3. Kleine Gegenstände fernhalten

Keine Büroklammern oder andere kleine Gegenstände in den Drucker stecken.

### 4. Trocken halten

Andernfalls besteht eine Hitze-, Feuer- oder Explosionsgefahr.

### 5. Den Drucker nicht zerlegen

Nicht versuchen den Drucker zu zerlegen. Es besteht Hitze-, Feuer- oder Explosionsgefahr.

### 6. Nicht berühren

Das Papiermesser und den Thermodruckkopf nicht berühren.  
Es besteht Verletzungsgefahr.

### 7. Keine anderen Batterien verwenden

Der Drucker ist für den Einsatz mit der vorgeschriebenen Batterie JT-H100DP-50 ausgelegt.  
Den Drucker mit keiner anderen Batterie betreiben.

<p><b>VORSICHT!</b> Es besteht Explosionsgefahr, wenn die Batterie gegen einen falschen Typ ausgewechselt wird. Leere Batterien entsprechend den Anweisungen und örtlichen Vorschriften entsorgen.</p>
--

### 8. Die Stromversorgungs-Buchse und serielle Schnittstelle nicht benutzen

Die Stromversorgungsbuchse und die serielle Schnittstelle sind ausschließlich für Wartungszwecke durch

Panasonic-Personal vorgesehen.

Sie dürfen nur in Anwesenheit des Service-Personals benutzt werden.

Bei unsachgemäßer Nutzung des Geräts besteht Hitze-, Feuer- oder Explosionsgefahr.

### 9. Nicht in Flugzeugen und Krankenhäusern benutzen

Dieser Drucker ist mit „Bluetooth“ für drahtlose Kommunikation ausgerüstet.

Den Drucker in Flugzeugen und Krankenhäusern ausschalten. Die Verwendung in der Nähe von elektrischen Geräten bzw. medizinischen Ausrüstungen kann Fehlfunktionen zur Folge haben.

### <Hinweis>

Den Deckel des Druckers nicht während des Druckbetriebs öffnen.

Das Thermopapier nicht direkter Sonneneinstrahlung, hohen Temperaturen, Staub und Feuchtigkeit aussetzen.

# ■ Vorsichtsmaßnahmen



## [ Batterie:JT-H100DP-50 ]

### 1. Wärmeeinfluss vermeiden

Die Batterie nicht ins Feuer werfen oder extremer Hitze aussetzen.  
Es besteht Explosionsgefahr.

### 2. Von anderen Gegenständen fernhalten

Die Batterie nicht mit Gegenständen wie Halsketten oder Haarnadeln zusammen tragen oder lagern. Es besteht Hitze-, Feuer- oder Explosionsgefahr.

### 3. Trocken halten

Es besteht Hitze-, Feuer- oder Explosionsgefahr.

### 4. Nicht zerlegen

Keine scharfen Gegenstände in die Batterie stecken. Nicht versuchen den Drucker zu zerlegen oder zu modifizieren. Es besteht Hitze-, Feuer- oder Explosionsgefahr.

### 5. Nicht kurzschließen

Plus (+) und Minus (-) –Kontakte nicht kurzschließen.  
Es besteht Hitze-, Feuer- oder Explosionsgefahr.

### 6. Extreme Hitze, Kälte, und direkte Sonneneinstrahlung vermeiden

Die Batterie nicht für längere Zeit bei direkter Sonneneinstrahlung, bzw. in heißer oder kalter Umgebung laden, benutzen oder aufbewahren.

### 7. Nicht in Mikrowellenofen legen

Die Batterie nicht in einen Mikrowellenofen oder eine Druckkammer legen. Es besteht Explosionsgefahr.

### 8. Nicht mit anderen Geräten verwenden

Die Batterie ist für den spezifizierten Drucker JT-H200PR-\*\* und das Ladegerät JT-H100CG-50/51 ausgelegt. Die Batterie mit keinem anderen Gerät verwenden.

**VORSICHT!** Es besteht Explosionsgefahr, wenn die Batterie gegen einen falschen Typ ausgewechselt wird. Leere Batterien entsprechend den Anweisungen und örtlichen Vorschriften entsorgen.

### 9. Verwendungsverbot

Falls von der Batterie ein starker Geruch ausströmt, zu heiß wird, sich verfärbt, verformt oder sonst wie verändert, ist sie zu entfernen und darf nicht mehr verwendet werden.

#### <Hinweis>

Bitte laden Sie die Batterie vor dem Erstgebrauch mindestens 100 Minuten lang auf.  
Bitte konsultieren Sie unseren Handelsvertreter hinsichtlich Batterieentsorgung.  
Falls die Batterie über einen längeren Zeitraum nicht verwendet wird, laden bzw. entladen Sie sie solange, bis der Reststrom in der Batterie 30 % bis 40 % beträgt, und bewahren Sie sie danach an einem kühlen und trockenen Ort auf.

## ■ Vorsichtsmaßnahmen



### [ Batterieladegerät :JT-H100CG-50/51 ]

#### 1. Kleine Gegenstände fernhalten

Keine Büroklammern oder andere kleine Gegenstände in das Ladegerät stecken.  
Es besteht Hitze-, Feuer- oder Explosionsgefahr.

#### 2. Das Ladegerät nicht zerlegen

Nicht versuchen, das Ladegerät zu zerlegen. Es besteht Hitze-, Feuer- oder Explosionsgefahr.

#### 3. Trocken halten

Es besteht Hitze-, Feuer- oder Explosionsgefahr.

#### 4. Nicht kurzschließen

Plus (+) und Minus (-) -Kontakte nicht kurzschließen.  
Es besteht Hitze-, Feuer- oder Explosionsgefahr.

#### 5. Nicht mit anderen Batterien verwenden

Das Batterieladegerät ist für die spezifizierte Batterie JT-H100DP-50 ausgelegt.  
Das Ladegerät mit keiner anderen Batterie verwenden.

**VORSICHT!** Es besteht Explosionsgefahr, wenn die Batterie gegen einen falschen Typ ausgewechselt wird. Leere Batterien entsprechend den Anweisungen und örtlichen Vorschriften entsorgen.

#### 6. Den Stecker nicht mit nassen Händen berühren

Es besteht Elektroschockgefahr.

#### 7. Das Ladegerät während eines Gewitters nicht berühren.

Es besteht Elektroschockgefahr.

#### 8. Darauf achten, dass der Stecker ganz in die Steckdose hineingesteckt wird.

Es besteht Elektroschock- bzw. Feuergefahr.

#### 9. Darauf achten, dass beim Herausziehen der Stecker angefasst wird.

Wenn das Netzkabel beschädigt ist, besteht Elektroschock-, Kurzschluß- bzw. Feuergefahr.

#### 10. Keine beschädigten Netzkabel bzw. -stecker verwenden

Es besteht Elektroschock- bzw. Feuergefahr.

#### 11. Staub auf dem Netzstecker regelmäßig entfernen.

Es besteht Hitze- bzw. Feuergefahr.

#### <Hinweis>

Um die bestmögliche Lebensdauer der Batterie zu erzielen, ist diese innerhalb von 24 Stunden nach beendigem Aufaden aus dem Ladegerät zu entfernen.  
Die Batterie bitte bei Umgebungstemperaturen von 5 bis 40 Grad laden.

## ■ Bezeichnung und Funktion der Teile

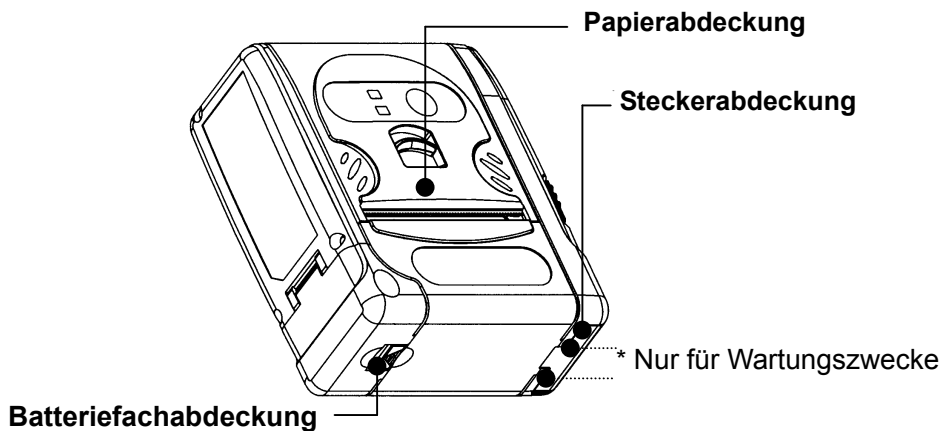
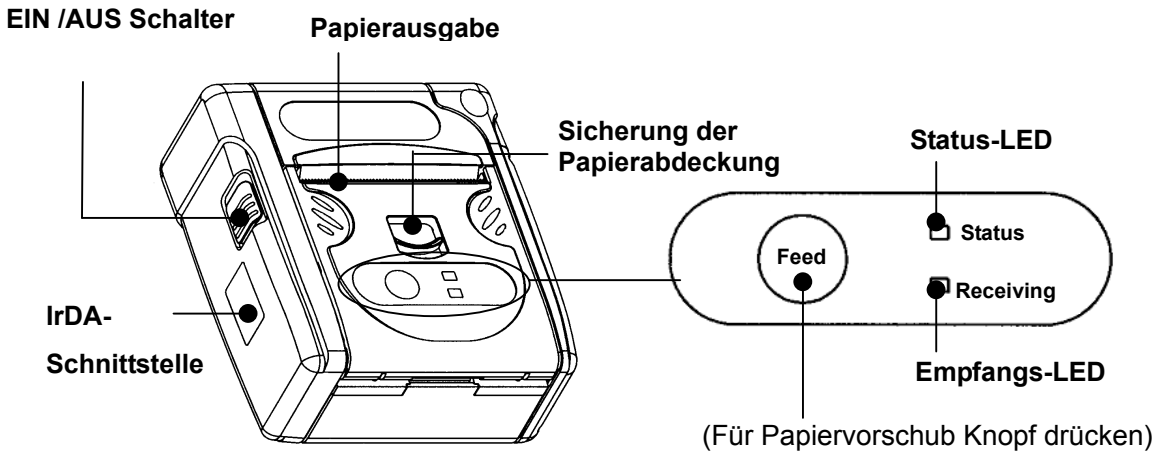

Element	Anzeige	Status
Status-LED	Aus	Normal
	Grünes Licht	1. Strom ein (leuchtet 5 Sekunden), 2. Strom aus (leuchtet 0.5 Sekunden)
	Oranges Licht	Erfasste Batteriespannung niedrig, drucken möglich
	Rotes Licht	Erfasste Batteriespannung niedrig, drucken nicht möglich
	Rotes Licht blinkt	1. Die Papierabdeckung ist offen . 2. Kein Papier im Drucker. 3. Sonstiges, der Drucker ist defekt.
Empfangs-LED	Grünes Licht blinkt	Während der Kommunikation



## 2. Betrieb

### ■ Einsetzen der Batterie

---

#### <Batteriefachabdeckung öffnen>

- 1) Die Sicherung der Batteriefachabdeckung nach vorn schieben.
- 2) Die Batteriefachabdeckung nach oben ziehen.
- 3) Die Batteriefachabdeckung öffnen.
- 4) Die Batterie einsetzen.

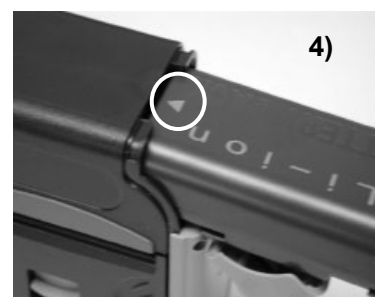
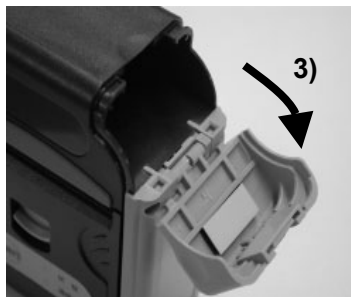
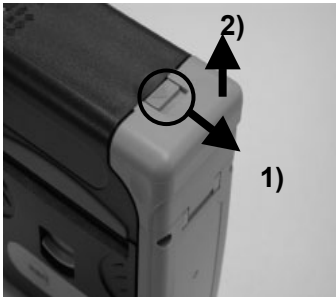

#### <Batteriefachabdeckung schließen>

- 1) Die Batteriefachabdeckung zuklappen.
- 2) Die Batteriefachabdeckung nach unten schieben.
- 3) Die Sicherung der Batteriefachabdeckung nach hinten schieben.



#### <Hinweis>

Wenn sich die Batteriefachabdeckung vom Gehäuse lösen sollte, wie angegeben wieder einsetzen.



\* Die Batteriefachabdeckung über den im Bild links eingekreisten Drehanker schieben.

## ■ Papier einsetzen

- 1) Die Sicherung der Papierabdeckung nach hinten schieben.
- 2) Die Papierabdeckung öffnen.

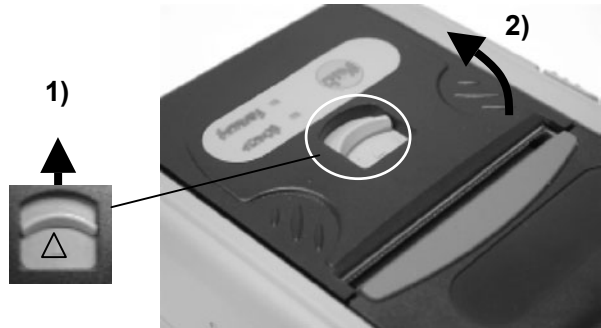

- 3) Papier einlegen (das Papier muß fest aufgerollt und frei von Staub/Sand sein).
- 4) Die Papierabdeckung schließen (darauf achten, daß die Abdeckung vollständig geschlossen wird.)

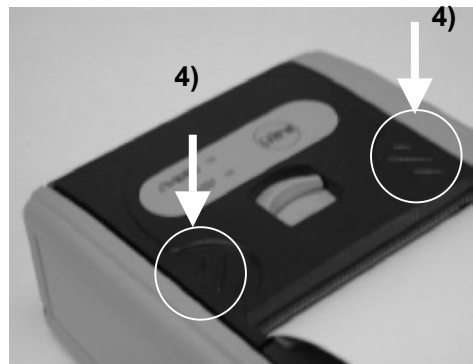
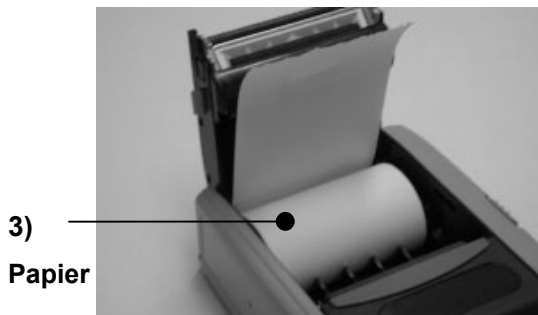

## ■ Batterie aufladen

- 1) Die Batterie einsetzen und in Pfeilrichtung  $\triangle$  hineinschieben.
- 2) Während des Aufladens blinkt die grüne Leuchtdiode. Nach beendigem Aufladen geht die Ladeleuchte in Dauerlicht über. Das Ladegerät lädt immer nur eine Batterie auf. Wenn das Aufladen im Ladefach eins beendet ist, beginnt automatisch das Aufladen in Ladefach zwei. Ladedauer: ca. 2 Std./Batterie
- 3) Nach dem Aufladen die Batterie aus dem Ladegerät entfernen.

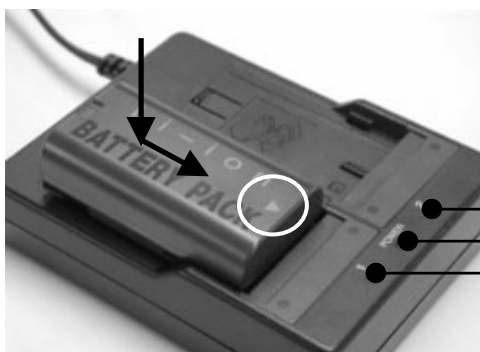

LED Aufladen (Ladefach 2)

Betriebs-LED, rot

LED Aufladen (Ladefach 1)

### 3. Anhang

#### ■ Störungsbeseitigung

Problem	Mögliche Ursachen	Gegenmaßnahmen
Keine Spannung am Drucker	1. Ist die Batterie korrekt eingesetzt? 2. Ist der Drucker eingeschaltet?	1. Die Batterie aufladen. 2. Den Drucker einschalten.
Es wird nichts gedruckt	1. Ist der Drucker eingeschaltet? 2. Ist das Papier korrekt eingesetzt? 3. Leuchten die LEDs rot? 4. Blinkt das LED rot?  5. Verwenden Sie Bluetooth?  6. Verwenden Sie IrDA?	1. Den Drucker einschalten. 2. Die Papiereinstellung überprüfen. 3. Die Batterie aufladen. 4. Überprüfen, ob das Papier korrekt eingesetzt oder die Papierabdeckung vollständig geschlossen ist. 5. Den Abstand zwischen Gerät und Drucker verringern. 6. Den Winkel der IrDA Geräte zueinander ändern. Fenster reinigen, oder direkte Sonneneinstrahlung verhindern.
Schwaches Druckbild	1. Ist der Druckkopf verschmutzt? 2. Verwenden Sie das vorgeschriebene Papier?	1. Den Druckkopf reinigen. 2. Die Papiersorte überprüfen.
Das orangefarbene LED leuchtet auch nach dem Aufladen der Batterie	Die Gebrauchsdauer der Batterie ist erreicht.	Die Batterie durch eine neue Ersetzen.

#### ■ Instandhaltung

##### Reinigen des Druckkopfes und der Gummiwalze

- 1) Die Sicherung nach hinten schieben und die Papierabdeckung öffnen.
- 2) Staub/Schmutz mit einem weichen, leicht mit Alkohol (Ethanol) getränktem Tuch abwischen.  
(Verdüner, Benzol oder Petroleum darf nicht verwendet werden.)
- 3) Wenn der Alkohol verdunstet ist, die Abdeckung wieder schließen.



Druckkopf

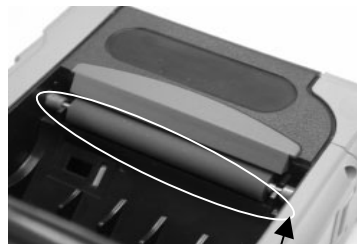

Gummiwalze

## ■ Technische Daten

### [ Drucker:JT-H200PR-\*\* ]

Position	Bezeichnung	Technische Daten
Mechanik	Drucken	Thermal-Zeilendruck
	Druckgeschwindigkeit	Max. 80mm/Sek. (Panasonic Test Standard)
Druckkopf	Druckbreite	48mm (384 Punkte/Zeile)
	Zeichenfont	12 x 24 Punkte (Standard)
Druckfunktion	Font-Typ	Alpha-numerisch, Barcode, 2D Code
Lebensdauer	Druckkopf	Größer gleich als $1 \times 10^8$ Impulse
		Größer gleich 25Km (bei Nutzung des empfohlenen Papiers)
Papier	Paperbreite	58mm <sup>+0 - 1mm</sup>
	Abrollrichtung	Nach außen (Außenfläche thermal)
Kommunikation	Typ 1	Bluetooth V1.1 (Klasse 2) 2.4GHz
	Typ 2	IrDA V1.2 (Proprietär)
Abmessungen und Gewicht	Abmessungen	Ca. B88mm x L102mm x H43mm
	Gewicht	Ca. 280g (ohne Papier mit Akku)
Umgebung	Betriebstemperatur	0 bis 40 Grad Celsius (ohne Papier)

### [ Batterie:JT-H100DP-50 ]

Position	Bezeichnung	Technische Daten
Batteriezelle	Typ	Lithium-Ion-Batterie 7.2V
	Nennleistung	1,150mAh (Normalentladung)
Gebrauchsdauer		300 Ent-/Aufladungen oder 1 Jahr <sup>*1</sup>
Abmessungen und Gewicht	Abmessungen	Ca. B70mm x L38mm x D20mm
	Gewicht	Ca. 90g
Umgebung	Betriebstemperatur	0 bis 40 Grad Celsius

\*1 Da die Batterie ein Verbrauchsgegenstand ist, sind die Angaben für Verbrauch und Gebrauchsdauer nur ungefähre Werte und können in Abhängigkeit von den Betriebs- und Umgebungsbedingungen unterschiedlich sein.

### [ Batterieladegerät :JT-H100CG-50/51\*2 ]

Position	Bezeichnung	Technische Daten
LED-Anzeige	Betriebs-LED (rot)	Spannung ein, aus
	LED Aufladen (grün x 2 (Ladefach))	1) Aufladen, Ausgang kurz: blinkt 1Hz
		2) Aufladen beendet: leuchtet
	3) Abnormale Temperatur, Störung: aus	
Aufladen	Ladedauer	2 Batterien aufladen: ca. 4 Stunden
Funktion	Ladestrom	Ca. 1'200 mA (10 bis 40 Grad Celsius)
		Ca. 840 mA (0 bis 10 Grad Celsius)
Netzspannung		100V – 240V Ws, 50/60 Hz
Abmessungen und Gewicht	Abmessungen	Ca. B94mm x L122mm x H35mm
	Gewicht	Ca. 270g
Umgebung	Betriebstemperatur	0 bis 40 Grad Celsius

\*2 JT-H100CG-50: Europamodel (außer GB); JT-H100CG-51: GB-Modell

\*3 Das Aufladen erfolgt parallel für je ein Ladefach (automatischer Ladefachwechsel)  
Die Ladedauer ist abhängig von Verbrauch und Temperatur unterschiedlich.

## ■ Garantie

---

Garantiedauer und Deckungsumfang gelten entsprechend des Kaufvertrages.  
Bitte konsultieren Sie unseren Handelsvertreter.

<Hinweis>

Von der Garantie ausgeschlossen sind:

- Jegliche Folgeschäden wie Verlust von Papier, Daten oder Geschäftsausfälle.
- Jegliche durch den Benutzer verursachten Schäden wie Fallenlassen, Wasserkontakt oder Nutzung zu anderen Zwecken als dem Auslegungszweck.

## ■ Konformitätserklärung

---



Wir erklären hiermit, dass dieser Drucker den grundlegenden Anforderung und sonstigen relevanten Vorgaben gemäß Richtlinie 1999/5/EC entspricht.

---

### **Konformitätserklärung – CE-Kennzeichen**

Dieses Gerät entspricht den Anforderungen der unten aufgeführten Richtlinie der Europäischen Gemeinschaft:

-R&TTE-Richtlinie 1999/5/EC

Diese Erklärung basiert auf der Konformität des Produktes mit folgenden Standards:

-EN 60950 : 2000

-EN 300 328 : 2003

-EN 301 489-1 : 2002; EN 301 489-17: 2002

## ■ For USA

---

### **Federal communications commission Radio Frequency Interference Statement**

This equipment has been tested and found to comply with the limits for a Class B digital device, pursuant to Part 15 of the FCC Rules. These limits are designed to provide reasonable protection against harmful interference in a residential installation. This equipment generates, uses, and can radiate radio frequency energy and, if not installed and used in accordance with the instructions, may cause harmful interference to radio communications. However, there is no guarantee that interference will not occur in a particular installation. If this equipment does cause harmful interference to radio or television reception, which can be determined by turning the equipment off and on, the user is encouraged to try to correct the interference by one or more of the following measures:

- Reorient or relocate the receiving antenna.
- Increase the separation between the equipment and receiver.
- Connect the equipment into an outlet on a circuit different from that to which the receiver is connected.
- Consult the dealer or an experienced radio/TV technician for help.

<NOTE> Model No.

**Model No: JT-H200PR-\*\*** [ \*\* : ID mark variation of printer]

1. Mark description: Double figures of alpha-numeral
2. Difference: Color of case, design of logo label, design of operating panel (in colors, In character), description of main brand (size, with or without logo, language: mother language etc), with or without hook for fixing belt.

There is no different in electric spec and mechanism.

## ■ For CANADA

---

This digital apparatus does not exceed the Class B limits for radio noise emissions from digital apparatus as set out in the interference-causing equipment standard entitled "Digital Apparatus", ICES-003 of the Department of Communications."

Cet appareil numérique respecte les limites de bruits radioélectriques applicables aux appareils numériques de Classe B prescrites dans la norme sur le matériel brouilleur : "Appareils Numériques", NMB-003 édictée par le ministre des Communications."

## ■ Memo

---

---

This manual is copyrighted by Matsushita Electric Industrial Co.,Ltd. with all right reserved.

Procut may be subject to export control regulations.

Specifications and manuals are subject to change without notice.

Panasonic is aregistered of trademark of Matsushita Electric Industrial Co.,Ltd.

---

**Panasonic Marketing Europe(Germany)**

Phone:0611-235-343 Fax:0611-235-395

**Panasonic Deutschland GmbH**

Phone:040-8549-0 Fax:040-8549-2500

**Panasonic Business Systems U.K.**

Phone:01344-476514 Fax:01344-853705

**Government & Corporate Systems Business Unit**

**Matsushita Electric Industrial Co., Ltd.**

Phone:045-544-3447 Fax:045-544-3448