

Panasonic®

Operating Instructions

Refrigerator-Freezer (Household use)

Model No. **NR-BN34FX1**
NR-BN34FW1
NR-BN34AS1
NR-BN34AW1

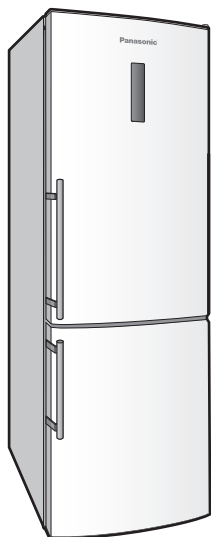

English

Deutsch

Nederlands

Français

English

Thank you for purchasing this Panasonic product. Please read these instructions carefully before using this product. Please keep this manual for future reference. Included installation Instructions.

2-17

Deutsch

Wir danken Ihnen für den Kauf dieses Panasonic-Produkts. Bitte lesen Sie diese Anweisungen vor der Benutzung dieses Produkts sorgfältig durch. Bitte bewahren Sie diese Anleitung für spätere Bezugnahme auf. Installationsanleitung enthalten.

18-33

Nederlands

Hartelijk dank voor uw aankoop van dit Panasonic product. Lees deze aanwijzingen aandachtig door voordat u dit product in gebruik neemt. Bewaar deze handleiding voor latere naslag. Inclusief installatiehandleiding.

34-49

Français

Nous vous remercions d'avoir acheté un produit Panasonic. Veuillez lire ce mode d'emploi attentivement avant d'utiliser ce produit. Prière de conserver ce mode d'emploi pour toute référence ultérieure. Instructions d'installation incluses.





50-65

Contents

Safety instructions	2	Humidity control of “Fresh Case” Crisper	12
Caring for the environment	4	Making ice cubes.....	12
Installation.....	5	Removing and attaching shelves.....	12
Parts.....	7	Care and Cleaning instructions	13
Control panel	8	FAQs	15
Setting the temperature	9	Specification	17
Using the handy functions	9		

Safety instructions

What the symbols mean:

 Do not	 Indicates the appliance must be earthed to prevent electric shock
 Make sure you do this	 Do not take apart



Indicates risk of death or serious injury.

This appliance is not intended for use by persons (including children) with reduced physical, sensory or mental capabilities, or lack of experience and knowledge, unless they have been given supervision or instruction concerning use of the appliance by a person responsible for their safety.

Children should be supervised to ensure that they do not play with the appliance.



Do not use a multiple socket adaptor and plug several appliances into the same socket adaptor.
• This can cause overheating, fire or short circuit.

Do not pinch, knot, or bend the mains lead, or place heavy objects on it.

• This increases the risk of fire or electric shock. If the mains lead or plug of the appliance is damaged, it must be replaced by the manufacturer, its service agent or similarly qualified person in order to avoid a hazard.

Do not unplug the refrigerator by pulling on the mains lead.

• This can damage to the mains lead. Always grip the mains plug and pull firmly from the socket.

Do not place any water container on the top of the refrigerator.

• Water can damage insulation of electrical components and cause short circuit, fire or electric shock.

Do not spray inflammable gas near the refrigerator.

• This can cause explosion or fire.

Do not spray water onto or into the refrigerator.

• This can cause fire or electric shock.

Do not touch the mains plug with wet hands.

• This can cause electric shock.

Do not install the refrigerator in a damp place, or where it may come into contact with water.

• Deteriorated insulation of electrical parts can cause short circuit, electric shock or fire.

Do not store volatile or flammable substances in the refrigerator.

• Flammable substances such as benzene, thinners, alcohol, ether and Liquid Petroleum Gas (LPG) can cause explosions.

Do not store pharmaceuticals or other temperature-sensitive products in the refrigerator.

• You should not store products that require strict temperature controls in the refrigerator.

Do not let children climb, swing or hang on the refrigerator door.

• This can cause serious injury, as well as damaging the refrigerator.

Do not operate the refrigerator in the presence of explosive fumes or flammable gas.

• This can cause explosion or fire.

Do not store petrol or other flammable liquids and vapours in the refrigerator, or use them near the appliance.

• This can cause explosion or fire.

-WARNING: Do not use mechanical devices or other means to accelerate the defrosting process, other than those recommended by the manufacturer.

- This can cause damage to the interior of the refrigerator or cause an explosion.

-WARNING: Do not use electrical appliances inside the food storage compartments of the appliance, unless they are of the type recommended by the manufacturer.

- This can cause explosion or fire.

-WARNING: Do not damage the refrigerant circuit.

- This can cause explosion or fire.

-WARNING: Do not open the cover of LED lighting of fridge interior.

- This can cause electric shock. If the LED lighting does not work correctly, it must be replaced by the manufacturer, its service agent or similarly qualified person in order to avoid a hazard.



Do not try to disassemble, repair or modify the refrigerator yourself.

- You may injure yourself – or others – with burns or electric shock, or damage the refrigerator. If your appliance needs alterations or repair, please consult authorized service centre.



Ensure that the refrigerator is plugged into an earthed mains socket. **DO NOT** plug into an unearthed mains socket.

- A short circuit could cause an electrical shock.



Make sure the mains lead and plug are not squashed or damaged.

- A damaged mains plug or lead can cause short-circuit, fire or electric shock.
- If the mains lead is damaged, it must be replaced by the manufacturer, its service agent or similarly qualified persons in order to avoid a hazard.
- **DO NOT ATTEMPT TO REPLACE IT YOURSELF.**

Remove any dirt or dust from the mains plug's pins before connecting to the power supply.

- Dust build-up on the mains plug can cause insulation failure, especially in humid conditions. This can cause short circuit, fire or electric shock. Unplug the mains lead and wipe it with a dry cloth. Never use a wet or damp cloth.

Plug your appliance into the socket, making sure the connection is secure.

- A loosely connected mains plug can cause fire or electric shock.

Install the refrigerator in a well-ventilated area.

- The more refrigerant there is in an appliance, the larger the room it should be installed in. If there's a refrigerant fluid leak, and the appliance is in a small room, the build up of combustible gases is more likely. This can cause fire or explosion. As a guide, for every 8 g of coolant, you'll need at least 1 cubic metre of space in the room. The data plate inside the appliance tells you how much refrigerant your refrigerator contains.

The refrigerant (R600a) used in the refrigerator and the gases in the insulation material (cyclopentane) are both flammable. They also require special disposal procedures.

- Before you dispose of the appliance, make sure none of the pipes on the back are damaged. Refrigerant or gas leaks can cause fire or explosion.

Unplug the refrigerator before cleaning and servicing.

- Failure to do this can cause electric shock.

If you smell burning or see smoke coming from the refrigerator, disconnect the power immediately and please consult authorized service centre.

- Failure to do this can cause fire or electric shock.

-WARNING: Keep ventilation openings, in the appliance enclosure or in the built-in structure, clear of obstruction.

- Failure to do this could result in fire or explosion because refrigerant cannot disperse if it leaks.



Indicates risk of injury or damage to property.



Do not put glass bottles or containers in the freezer.

- When the contents freeze, the glass may break.

Do not touch the inside walls of the freezer or items stored in the freezer with wet hands.

- Your skin can become frozen onto the interior wall, or items stored in the freezer.

Do not open or close the doors by taking hold of the door handles with both hands.

- This may cause personal injury.

Safety instructions (continued)



If there's a power cut, avoid opening the refrigerator frequently or putting unchilled food in it.

- This can cause the temperature in the refrigerator to rise and spoil food stored inside.

If you're not going to use the refrigerator for a long time, unplug it from the mains.

Also, be careful of the gap between the fridge and freezer doors, especially if they are both open at the same time.

- This may cause personal injury.

When opening the refrigerator, be careful not to pinch your fingers at the "pinch point" areas. In particular, when opening the fridge door, be careful to avoid the potential pinch point between the fridge and freezer doors.

- This can cause personal injury.



Potential pinch point

Caring for the environment



Disposing of the packaging

Please recycle where possible (e.g. cardboard, plastic bags, adhesive tape and polystyrene) and make sure you dispose of all other packing materials safely.

Keep the packaging out of the reach of babies and young children, to avoid injury or suffocation.



Information on Disposal for Users of Waste Electrical & Electronic Equipment (private households)

This symbol on the products and/or accompanying documents means that used electrical and electronic products should not be mixed with general household waste.

For proper treatment, recovery and recycling, please take these products to designated collection points, where they will be accepted on a free of charge basis. Alternatively, in some countries you may be able to return your products to your local retailer upon the purchase of an equivalent new product.

Disposing of this product correctly will help to save valuable resources and prevent any potential negative effects on human health and the environment which could otherwise arise from inappropriate waste handling. Please contact your local authority for further details of your nearest designated collection point. Penalties may be applicable for incorrect disposal of this waste, in accordance with national legislation.

For business users in the European Union

If you wish to discard electrical and electronic equipment, please contact your dealer or supplier for further information.

Information on Disposal in other Countries outside the European Union

This symbol is only valid in the European Union.

If you wish to discard this product, please contact your local authorities or dealer and ask for the correct method of disposal.

Before disposing of your old appliance

Please follow either the disposal instructions from the manufacturer of the old appliance, or local disposal regulations for the appliance. Where this is not available, please follow the three step instructions below.

1. Remove the mains lead from the socket.
2. Cut the mains lead off, and safely dispose of it with the mains plug still attached.
3. Until the old appliance is collected, or you take it to a Recycling Centre, make sure it's out the reach of small children.
 - Remove all sealing materials from the door and leave all the shelves and drawers in place. This way, children are less likely to climb in and become trapped.

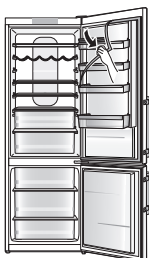

This section explains how to install your appliance for the most energy-efficient, safe and quiet operation.

Dimensions

W600 x D650 x H2000 (mm)

Unpacking your appliance

Remove all packaging and tape.

Choosing the right location

Ventilation

As the appliance gives off heat during operation, it should be installed in a well-ventilated, dry room with plenty of space above and behind it, as shown in Figure 1.

If you can hear it vibrating, it needs more space.

Temperature

The room temperature affects the refrigerator's energy-efficiency, i.e. how much electricity it uses to chill and freeze foods.

For the best results, install your refrigerator:

- away from direct sunlight
- away from radiators, cookers or other heat sources
- where the room temperature corresponds to the climate classification for which the appliance is designed. Refer to the Specifications Section for your appliance's climate classification.
- Extreme temperatures or environmental conditions may have negative impact on its performance.
Stored food may spoil.

Level

Install on a level floor that's strong enough to support a fully loaded refrigerator.

You can adjust the level of the refrigerator by screwing or unscrewing the two adjustable front legs as shown in Figure 2.

This prevents vibration and noise.

If the appliance is to stand on a carpeted or vinyl floor, put a solid board underneath it first. This will protect your floor against possible colour change due to heat given off by the appliance.

Refrigerator door



WARNING

The refrigerator's door hinges can be swapped over, from the right side to the left, so that the doors open in the opposite direction. If this is more convenient in your home, please contact our service centre listed on the attached sheet or access to our Web site (<http://panasonic.net>).

We could not be held responsible if you replace the hinges by yourself.

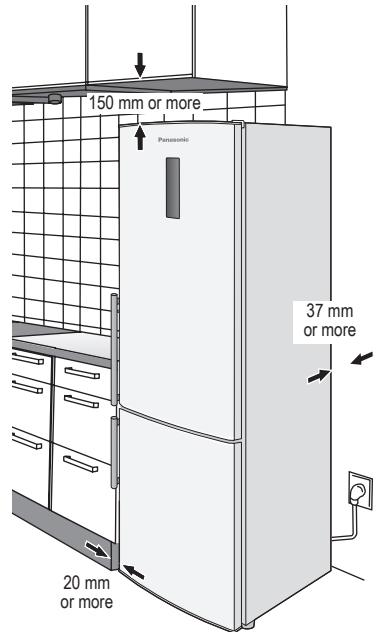

Figure 1

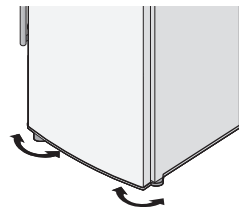
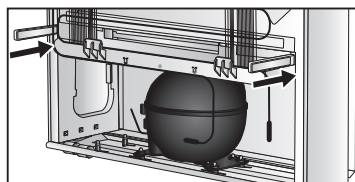

Figure 2

Installing the distance guides

The appliance is supplied with two distance guides which should be installed on the lower part of the housing to prevent from pushing the appliance too close to the wall. Appliance may also be installed without the spacers; however, this may increase power consumption.



Cleaning

After installation, wipe the appliance clean with warm water.

Connecting the mains plug to the household mains socket

After the appliance is plugged, all symbols will appear for a moment, and then the startup values will appear as $-18\text{ }^{\circ}\text{C}$ on freezer setting indicator and $5\text{ }^{\circ}\text{C}$ on fridge setting indicator.

All buttons on the control panel are touch-operated. (Only press to activate the button you want to operate.)

Notes:

- Cooling may take longer in the summer months or at other times when the room temperature is higher.
- If you need to unplug the refrigerator, wait at least 10 minutes before you plug it back in again. If not, you might damage the compressor.

Ambient room temperature

You'll find your refrigerator's climate classification on the rating plate in the left side of the fridge compartment. It shows the room temperature the appliance is designed to work in.

Climate classification	Permitted ambient temperature
SN (Extended Temperate)	$+10\text{ }^{\circ}\text{C}$ to $32\text{ }^{\circ}\text{C}$
N (Temperate)	$+16\text{ }^{\circ}\text{C}$ to $32\text{ }^{\circ}\text{C}$
ST (Subtropical)	$+16\text{ }^{\circ}\text{C}$ to $38\text{ }^{\circ}\text{C}$
T (Tropical)	$+16\text{ }^{\circ}\text{C}$ to $43\text{ }^{\circ}\text{C}$

For saving energy

1. Install the refrigerator in a dry, cool and well-ventilated room. (Please refer to Page 5 for dimensions and clearance.)
2. The combination of drawers and shelves that result in the largest in volume and the most efficient use of energy for the refrigerator.
 - Remove the freezer drawers.
 - Attach the drawers and shelves in the refrigerator to the positions illustrated on the section of "Parts" (P.7).
3. Do not over fill the refrigerator to allow the air to circulate.
4. Open the doors only when necessary and as briefly as possible.
5. Occasionally clean the ventilation openings at the bottom of the refrigerator with a vacuum cleaner, etc. (Take care not to damage the refrigerant pipe inside the cover.)
6. When setting to Super Freeze Mode, Flash Freeze Mode or Super Cool Mode, power consumption will be increased.

The illustration below is based on model NR-BN34FX1, and may be slightly different to your refrigerator.

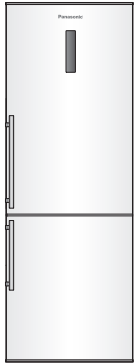

Fridge compartment

The temperature can be set in a range from 1 °C to 9 °C.



Cooked food, drinks, eggs, cakes, dairy products

Freezer compartment

The temperature can be set in a range from -24 °C to -16 °C.



Frozen meat, poultry, fish, ice cream

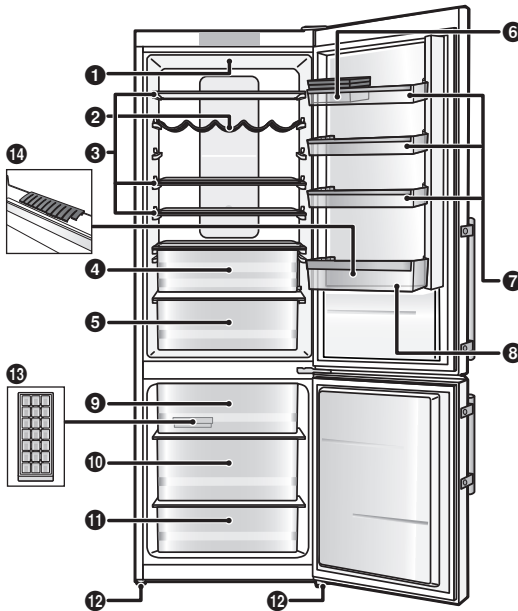

- "Multibox" storage box **6** has a lid and offers a convenient way for storing food with a strong or pungent smell, e.g. ripened or blue-vein cheese, sausages, onions, butter etc.
- The lid can also be used as an egg or ice tray.
- If the lid is used as an egg tray, place it directly on the bottom of the door shelf and use the open lower part of the "Multibox" storage box to store food in smaller packages- pate, jams, smaller tubes etc.



The height of shelves **7** can be adjusted to your preferences without having to take them out of the appliance. Pull the two levers on either side of the shelf towards you and move the shelf down. If you wish to set the shelf higher, you can do so without releasing the two levers.

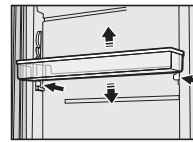

- | | | |
|--|---|--|
| 1 LED lighting of fridge interior | 6 "Multibox" storage box | 11 Freeze drawer |
| 2 Bottle rack | 7 "FlexLift" height adjustable door shelf | 12 Legs |
| 3 "Slide'N'Store" Glass shelf | 8 Bottle shelf | 13 Ice Tray (model NR-BN34FX1/FW1 only) |
| 4 Chiller Case | 9 Freeze drawer with "Flash Freeze" function | 14 Bottle stopper |
| 5 "Fresh Case" crisper | 10 Freeze drawer | |

Note:

- You can change the positions where the Glass shelves, Door shelves and Bottle shelf are installed. Please use caution, however, because stored food and beverages could fall out when the door is opened and closed depending on the shelf positions.

Control panel

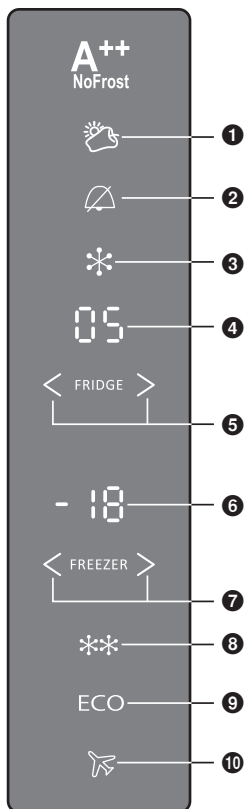

- ❶ Vitamin LED Mode button (model NR-BN34FX1/FW1 only)
- ❷ Alarm button/indicator and Child safety lock button
 - When the temperature inside is too high, the indicator flashes.
 - When the doors is open for a long time, the indicator flashes.
- ❸ Super Cool Mode button
- ❹ Fridge temperature display
 - During Child safety lock Mode, "LL" appears.
 - During Super Cool Mode, "SC" appears.
- ❺ Fridge temperature button
- ❻ Freezer temperature display
 - During Super Freeze Mode, "SF" appears.
 - During Flash Freeze Mode, "FF" appears.
 - During Child safety lock Mode, "LL" appears.
- ❼ Freezer temperature button
- ❽ Super Freeze Mode/Flash Freeze Mode button
- ❾ ECO Mode button
- ❿ Holiday Mode button

Notes:

- This refrigerator uses a microprocessor to control the temperature. The temperature inside the refrigerator varies depending on such factors as changes in the room temperature, how frequently the doors are opened and closed, and how much food is stored inside and how it is stored.
- When ECO Mode or Holiday Mode is set, the indicator corresponding to the selected mode lights.
- Alarm indicator will flash and alarm will be heard at the same time.
- The anti-scratch protective film is pasted on the control panel.

Fridge compartment

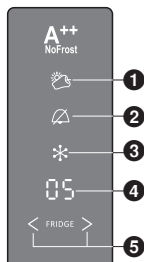

- To set the temperature in the fridge compartment use the keys **5**: ◀ lower temperature; ▶ higher temperature.
- Temperature in the fridge compartment can be set from +1 °C to +9 °C.
- After one of the **5** keys is pressed, the most recent temperature setting will flash on the display **4**. Use the **5** keys to set the desired temperature. Three seconds after the last key was pressed, the most recent temperature setting is stored for the fridge compartment.

Note:

- When Super Cool Mode, Super Freeze Mode, Flash Freeze Mode, ECO Mode or Holiday Mode ends or is cancelled, the unit returns to its previous settings.

Freezer compartment

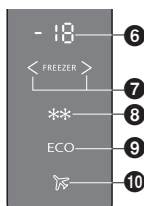

- To set the temperature in the freezer compartment use the keys **7**: ◀ lower temperature; ▶ higher temperature.
- Temperature in the freezer compartment can be set from -24 °C to -16 °C.
- After one of the **7** keys is pressed, the most recent temperature setting will flash on the display **6**. Use the **7** keys to set the desired temperature. Three seconds after the last key was pressed, the most recent temperature setting is stored for the freezer compartment.

Note:

- When Super Cool Mode, Super Freeze Mode, Flash Freeze Mode, ECO Mode or Holiday Mode ends or is cancelled, the unit returns to its previous settings.

Using the handy functions

Vitamin LED Mode

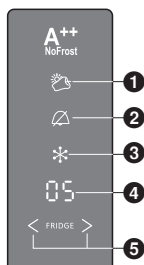

- Setting this mode helps to protect the vitamin C contained in vegetables and fruit. The blue and green LED lights. To activate the Vitamin LED function, press the **1** key. The **1** key lights up. With this function activated, appliance will operate with optimum settings.

Notes:

- During this mode:
-By pressing the **1** key, Vitamin LED Mode will be cancelled.

Using the handy functions (continued)

Super Cool Mode

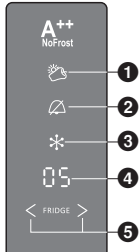

- Use this setting after switching on the appliance for the first time, before cleaning, or before inserting a large amount of food.

Switching on Super Cool Mode function:

Press the **3** key. "SC" will appear on the display **4**.

If the function is not deactivated manually, it will be deactivated automatically after approximately six hours. Fridge compartment temperature will return to the most recent setting.

Notes:

- During this mode:
 - By pressing the **3** key, Super Cool Mode will be cancelled. ECO mode, Holiday Mode can be selected.
 - If either of those functions is selected, Super Cool Mode will be cancelled.
 - The freezer temperature can be adjusted.
 - Although the fridge temperature can also be adjusted, Super Cool Mode will be cancelled.

Super Freeze Mode

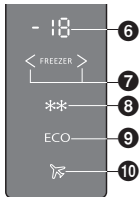

- Use this setting after switching on the appliance for the first time, before cleaning, or 24 hours before inserting a large amount of food.

Switching on the Super Freeze function:

Press the **8** key. "SF" will appear on the display **6**.

If the Super Freeze Mode is not deactivated manually, it will be automatically switched off after approximately two days. Then the temperature of the freezer compartment returns to the most recently set value.

Notes:

- During this mode:
 - By pressing the **8** key, Super Freeze Mode will be cancelled. ECO mode, Holiday Mode can be selected.
 - If either of those functions is selected, Super Freeze Mode will be cancelled.
 - The fridge temperature can be adjusted.
 - Although the freezer temperature can also be adjusted, Super Freeze Mode will be cancelled.

Flash Freeze Mode

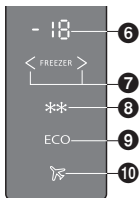

- In order to quickly freeze fresh food, use the Flash Freeze Mode function that is only active in the upper drawer of the freezer compartment. It involves intensive blowing of cool air in that part of the appliance. Faster freezing will retain more vitamins, minerals, and nutrients in the food for a longer period of time.

Switching on the Flash freeze Mode function:

Press the **8** key and hold it for at least three seconds. "FF" will appear on the display **6**.

- With this setting, the compressor will operate continuously and the temperature in the freezer compartment will drop considerably.
- If the setting is not deactivated manually (by pressing the **8** key), it will be deactivated automatically after 8 hours. Freezer compartment temperature will return to the most recent setting.
- Use this setting for freezing smaller amounts of food (up to two kilograms) in the upper drawer. When freezing a large amount of food, the setting should be activated 12 hours before the food is placed in the freezer.

Notes:

- During this mode:
 - By pressing the **8** key, Flash Freeze Mode will be cancelled. ECO mode, Holiday Mode can be selected.
 - If either of those functions is selected, Flash Freeze Mode will be cancelled.
 - The fridge temperature can be adjusted.
 - When the Super Cool Mode is activated, this mode cannot be selected.

ECO Mode

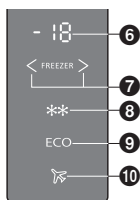

- In this mode, the control unit operates the freezer and fridge economically. To activate the Eco Mode function, press the **9** key. The **9** key lights up. With this function activated, appliance will operate with optimum settings.

Notes:

- During this mode:
 - The temperature of the fridge and freezer cannot be adjusted. ECO Mode will be cancelled and the selected temperature will be set.
 - Super Cool Mode, Super Freeze Mode or Flash Freeze Mode can be selected.
 - If either mode is selected, ECO Mode will be cancelled and the selected mode will become active.
 - Holiday Mode can be selected.
 - If it is selected, ECO Mode will be cancelled and Holiday Mode will become active.

Holiday Mode

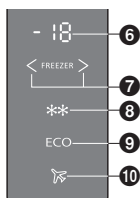

- Set this mode when the fridge is not going to be used for a prolonged period such as during a long vacation.
- In this mode, the fridge temperature is automatically set to 12 °C. (Fridge temperature display turns off.)

To activate the Holiday Mode function, press the **10** key. The **10** key lights up. With this function activated, appliance will operate with optimum settings.

Notes:

- During this mode:
 - Before using this mode, empty out the fridge, and close door.
 - When this mode is ended, the fridge will resume operation with its previous settings.
 - The fridge temperature cannot be adjusted until this mode is cancelled.
 - When the door is opened, alarm will be activated.

Alarm Mode

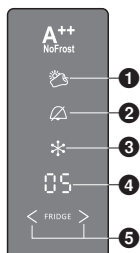

High temperature alarm:

- If the temperature inside the appliance is too high, acoustic alarm will be activated (intermittent tone) and the **2** key will flash.
- Acknowledge and turn off the acoustic alarm by pressing the **2** key.
- The acoustic alarm will be activated every 24 hours if the temperature in the appliance is not low enough and there is danger of food spoilage. The alarm will be switched off automatically as soon as the temperature in the freezer drops to a level that no longer presents spoilage hazard.
- When the appliance is switched on for the first time, there is a 24-hour delay in temperature alarm operation since the appliance will not have reached the adequate temperature. Thus, unnecessary activation of alarm is prevented.

Open refrigerator door alarm:

- If the refrigerator or freezer compartment door is open for more than two minutes, acoustic alarm will be activated and the **2** key will flash. When the door is closed, the alarm will be deactivated. It can also be switched off by pressing the **2** key.

Child safety lock

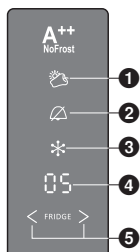

Use this function if you do not wish to manually adjust the appliance settings.

To activate, press and hold the **2** key (for three seconds). "LL" will appear on the display **4** and **6**.

This will lock all keys except **2**.

To deactivate the safety lock, press the **2** key and hold it for three seconds.

Note:

- "LL" is not displayed while this function is activated. However, "LL" will appear in a second by pressing any key.

Humidity control of "Fresh Case" Crisper

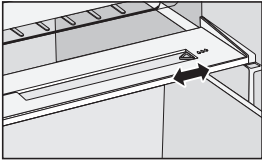

- The bin at the bottom of the refrigerator is intended for storing fruit and vegetables. It keeps humidity and prevents the food from drying out.
- Store the food in suitable packaging to prevent them from emitting or taking on odors. The bin has integrated humidity regulator which allows setting the humidity according to the amount of food stored.

Smaller amounts of food - push the control slider to the right.

Larger amounts of food - push the control slider to the left.

Making ice cubes

"Multibox" storage box (All models)



"Multibox" storage box can make ice cubes and store them. To make ice cubes, fill the lid of the "Multibox" storage box with water and place it in the freeze drawer of the freezer. When ice cubes are ready, take out the box from the freezer drawer. Remove the lid from the box, and push each cavity of the lid from the back side. The ice cubes will pop out from the lid. Then, put the box back into its place.

Ice Tray (model NR-BN34FX1/FW1 only)

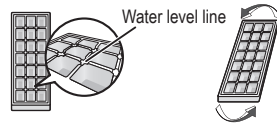

Open the freezer, pull out the upper drawer and take out the ice tray. Fill water in the ice tray to the water level line and then place back the ice tray.

When ice cubes are ready, pull out the upper drawer and take out the ice tray. Slightly twist the ice tray by holding its two sides, the ice cubes will drop from the ice tray. Then, put the ice tray back into its place.

Removing and attaching shelves

Fridge

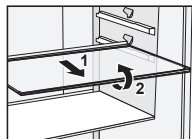

Glass shelves

To remove a shelf from the refrigerator, pull it out to the point when it is stopped by the guide. Then, lift it slightly at the front part and pull it all the way out.

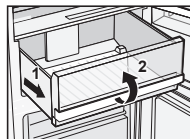

Chiller Case and "Fresh Case" Crisper

Pull out the case as far as it will go. Then, lift the front part and pull it out completely.

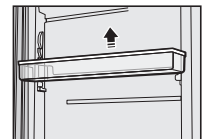

Door shelves and bottle shelf

To remove a shelf from the appliance, lift it as far as it will go and pull it out.

Freezer

The drawers are protected against pulling out. To remove a drawer from the appliance, open it, then lift the front part and pull it out.

Having removed the drawer, you can store food in the empty compartment.

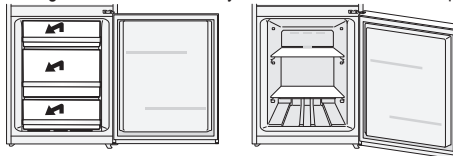

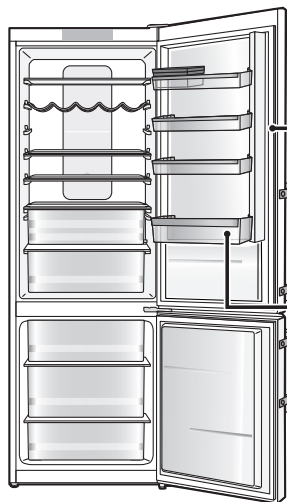

Daily cleaning

Wipe regularly with a dry cloth.

Places to pay particular attention to:

Door opening seal



If the seal gets dirty and damaged, cold air is more likely to leak.

Bottle shelf



Wipe away any dirt and liquid before it builds up.

Each year, unplug your refrigerator, remove the shelves and give them a thorough clean.

Parts you can wash with water

Fridge

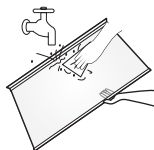

- Glass shelves
- Door shelves
- Bottle shelf
- "Multibox" storage box
- Chiller Case
- "Fresh Case" crisper



Freezer

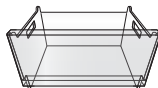

- Freezer drawers



- Ice Tray (model NR-BN34FX1/FW1 only)

Note:

- Do not use abrasive cleaners such as Bicarbonate of Soda, as they can damage the plastic.

Cleaning the control panel

The refrigerator's control panel is made of delicate materials. To protect its surfaces, do not clean it with solvent based chemicals. Simply wipe it with a dry or slightly damp cloth.

Cleaning the outside of the refrigerator

Use a warm, damp, soft cloth to clean the outside of your refrigerator. For more stubborn marks, use a mild kitchen detergent and wipe away with a soft damp cloth. Remove any remaining surface water with a dry cloth.

Notes for cleaning

When cleaning inside or outside your refrigerator, **do not use:**

- **alkaline detergents** - they can crack plastic parts.
- **grinding dust, soap powder, oil-based cleaners, hot water, brushes, acids, benzenes, solvents or alcohol-based solutions** - all can damage the refrigerator's surfaces and plastic parts.

Make sure you wipe off any stains from edible oils, which can also damage plastic parts.

Care and Cleaning instructions (continued)



Maintenance check

- Is the mains lead damaged?
- Does the mains plug get hot?
- Is the mains plug firmly in the mains socket?

If the mains lead is damaged, please consult an authorized service centre. DO NOT attempt to replace these items yourself.



Extended disuse

If you're not going to use the refrigerator for a long time, unplug it and clean the mains plug as described above. Then leave the doors open for 2-3 days. This lets the interior dry out properly, and prevents odour and the build up of mould.

Do not switch the refrigerator on and off repeatedly. It will last longer if you leave it switched on during normal use.

Before moving or transporting your refrigerator

- ① Remove all items.
- ② Unplug it.
- ③ Raise the adjustable leg.
- ④ Pull, or 'walk' the refrigerator towards you.
- ⑤ Use a cloth, for example, to absorb the water in the evaporation pan.

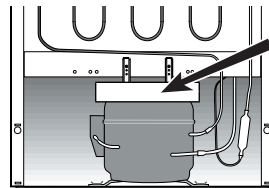

(Lower back of the refrigerator)

Moving and transporting your refrigerator

At least two people are needed to carry the refrigerator safely.

- ① Tighten the adjustable legs.
- ② Hold the adjustable legs at one end, and corners at the other, as shown.

Note:

- Do not carry the refrigerator by holding its doors. Always transport the refrigerator in its normal upright position.

Secure the doors with adhesive tape

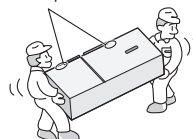

If you feel that the refrigerator is not working properly, check out the following points first.
If the trouble persists, disconnect the mains plug and contact your dealer or an authorized service centre.

General

You hear unusual sounds from the refrigerator.	<ul style="list-style-type: none"> • Has the refrigerator been installed on a sturdy and level floor? • Have sufficient clearances been provided around the refrigerator? • Is anything vibrating on the top of the refrigerator? • It's normal to hear some noises when the refrigerator starts or stops operation.
You hear a sound after the compressor has shut down.	<ul style="list-style-type: none"> • This is normal, and is often caused by refrigerant flowing back to the compressor.
You hear a sound after you have opened or closed the door.	<ul style="list-style-type: none"> • This is normal, and is due to the difference in air pressure between the inside and outside of the refrigerator.
You hear the sound of air or water flowing after you have opened the door.	<ul style="list-style-type: none"> • This is caused by refrigerant flowing the internal pipework.
You hear a continuous whining sound.	<ul style="list-style-type: none"> • This sound is heard while the fan for circulating the cold air is operating. • Has the food been packed too tightly together or is the room temperature high? In cases like these, the fan for circulating the cold air runs at high speed so it makes a loud noise.
The compressor is quite loud.	<ul style="list-style-type: none"> • Has the food been packed too tightly together or is the room temperature high? In cases like these, the compressor runs hard so it's normal for the compressor to be louder.
The compressor has been running for a long time.	<ul style="list-style-type: none"> • When the mains plug has been connected for the first time, the compressor runs longer than usual in order to cool down the inside of the refrigerator until the set temperatures are reached. • Has Super Freeze Mode or Super Cool Mode been set? • Have the doors been opened and closed frequently? Are the doors completely shut? • Have the food items been packed too tightly together or is the room temperature high? • When many food items are placed in the refrigerator at one time, the compressor will need to run for a longer period.
Condensation forms on the outside of the refrigerator.	<ul style="list-style-type: none"> • Condensation may form when the humidity in the room is high and is normal. Wipe it off using a dry cloth.
The outside of the refrigerator feels hot to the touch.	<ul style="list-style-type: none"> • After the power of the refrigerator is turned on, the refrigerator may become warm until the interior of the compartment is sufficiently cooled down. The refrigerator may become warm even after the compartments have been cooled down. This is due to the operation of the heat radiation pipe equipped on the refrigerator for the purpose of preventing condensation, and is not malfunction.
The controls on the control panel cannot be operated.	<ul style="list-style-type: none"> • Is the power to the refrigerator on?
The alarm sounds.	<ul style="list-style-type: none"> • The fridge door has been left ajar. Close the doors.



Fridge and freezer

The fridge is not chilling (and the freezer is not freezing).

- Is the power to the refrigerator on?
-

The fridge is not chilling (and the freezer is not freezing) satisfactorily.

- Is the set temperature too high?
 - Is the refrigerator exposed to direct sunlight or positioned near a heating appliance?
 - Have sufficient clearances been provided around the refrigerator?
 - Have the food items been packed too tightly together or is the room temperature high?
 - Have the doors been opened and closed frequently?
Are the doors completely shut?
 - Has Holiday Mode been set?
 - When warm food is put inside the refrigerator, the temperature will rise temporarily.
 - During the cold season or when the room temperature is low, it may feel as if the refrigerator is not chilling.
-

There is a difference between the set temperature and actual temperature.

- When warm food is put inside the refrigerator, the temperature will rise temporarily.
-

Food in the fridge freezes.

- Is the set temperature for the fridge too low?
 - Has the food been placed at the back of the fridge?
The area near the back wall is where the temperatures are coldest so avoid placing food which may freeze easily here.
-

Condensation forms in the fridge and drawers.

- Condensation may form when the door has been opened and closed frequently or when it has not been shut completely, or when the room humidity is high.
Wipe off the condensation using a dry cloth.
-

It is hard to open the freezer door.

- The door is sometimes difficult to open just after it has been closed.
 - The difference in air pressure between the inside and outside of the freezer may sometimes make it hard to open the freezer door. Wait a few moments, and then try opening the door.
-

It smells inside the refrigerator.

- Were any food items with strong odours sealed before they were placed in the fridge?
Place the items inside a sealed container and store them.
 - Odours may stick to the surfaces inside the refrigerator. Wipe the surfaces using a soft cloth which has been dipped in lukewarm water.
-

Product fiche (EU Regulation 1060/2010)		
SUPPLIER'S NAME	Panasonic	
MODEL	NR-BN34FX1-E NR-BN34FW1-E NR-BN34FX1-B NR-BN34FW1-B	NR-BN34AS1-E NR-BN34AW1-E NR-BN34AS1-B NR-BN34AW1-B
CATEGORY	7 (Refrigerator-Freezer)	
ENERGY EFFICIENCY CLASS	A++	
ANNUAL ENERGY CONSUMPTION	245 kWh/year ¹	
NET FRIDGE VOLUME	254 L	
NET FREEZER VOLUME	85 L	
STAR RATING OF THE FREEZER	Four-star	
'FROST FREE' COMPARTMENTS	Fridge: No-frost / Freezer: No-frost	
TEMPERATURE RISE TIME	18 hours	
FREEZING CAPACITY	12 kg/24 h	
CLIMATE CLASS	SN-T ²	
AIRBORNE ACOUSTICAL NOISE EMISSIONS	42 dB	
Other Information		
TOTAL GROSS VOLUME	363 L	
TOTAL NET VOLUME	339 L	
OUTSIDE DIMENSIONS WIDTH × DEPTH × HEIGHT	600 mm × 650 mm × 2000 mm	
NET WEIGHT	82 kg	
RATED VOLTAGE	220 V - 240 V	
RATED FREQUENCY	50 Hz	
REFRIGERANT/CHARGE	R600a/57 g	
BLOWING AGENT	Cyclo-Pentane	

Notes:

- ¹ The energy consumption per year is based on the standard test results for 24 hours in accordance with EN153. Actual energy consumption vary depending on how the appliance is used and where it is located. The energy consumption when in use may vary depending on where the unit is installed, the temperature setting of each of the compartments, the ambient temperature and humidity, how often the doors are opened/closed, the volume and temperature of the food stuffs and how the appliance is used.
- ² Permitted ambient temperature: 10 °C to 43 °C

When the doors are completely open

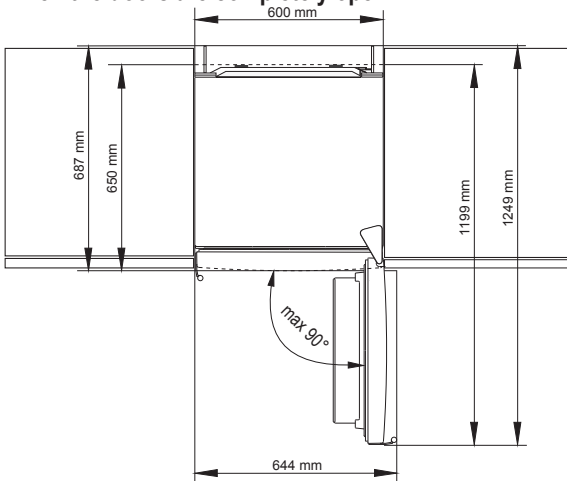





Inhaltsverzeichnis

Sicherheitsanweisungen	18	Feuchtigkeitskontrolle des Gemüsefachs "Fresh Case"	28
Hinweise zur Entsorgung	20	Produktion von Eiswürfeln	28
Montage	21	Entfernen und Anbringen von Ablagen	28
Schematische Ansicht	23	Pflege- und Reinigungshinweise	29
Display und Bedienfeld	24	Fragen und Antworten	31
Einstellen der Temperatur	25	Technische Daten	33
Verwendung der Zusatzfunktionen	25		

Sicherheitsanweisungen

Bedeutung der Symbole:

 Bitte nicht tun	 Zeigt an, dass das Gerät zur Verhütung von Stromschlägen geerdet werden muss
 Unbedingt tun	 Nicht zerlegen



WARNUNG

Weist auf Gefahr von Tod oder ernsthaften Verletzungen hin.

Dieses Gerät sollte nicht von Personen (einschließlich Kindern) mit eingeschränkter körperlicher, sensorischer oder geistiger Fähigkeit oder Unerfahrenheit und Unkenntnis des Geräts benutzt werden, außer unter der Aufsicht oder Anleitung einer für ihre Sicherheit verantwortlichen Person.

Kinder sollten beaufsichtigt werden, um sicherzugehen, dass sie nicht mit dem Gerät spielen.



Verwenden Sie keine Mehrfach-Steckdosenadapter, und schließen Sie nicht mehrere Geräte an denselben Steckdosenadapter an.

- Dies kann Überhitzen, Brand oder Kurzschluss verursachen.

Das Netzkabel nicht einklemmen, verknoten oder knicken, und auch keine schweren Gegenstände darauf stellen.

- Dies erhöht die Brand- oder Stromschlaggefahr. Falls das Netzkabel oder der Netzstecker des Geräts beschädigt wird, muss das Teil vom Hersteller, dem Kundendienstvertreter oder einer ähnlich qualifizierten Person ausgewechselt werden, um Gefahren zu verhüten.

Den Kühlschrank nicht durch Ziehen am Netzkabel vom Stromnetz trennen.

- Dies kann eine Beschädigung des Netzkabels verursachen. Stets den Stecker fassen und kräftig von der Steckdose abziehen.

Keine Wasserbehälter auf den Kühlschrank stellen.

- Wasser kann die Isolierung von Elektroteilen beschädigen und einen Kurzschluss, Brand oder elektrischen Schlag verursachen.

Keine brennbaren Gase in der Nähe des Kühlschranks versprühen.

- Dies kann eine Explosion oder einen Brand verursachen.

Kein Wasser auf oder in den Kühlschrank sprühen.

- Dies kann einen Brand oder elektrischen Schlag verursachen.

Den Netzstecker nicht mit nassen Händen anfassen.

- Dies kann einen elektrischen Schlag verursachen.

Installieren Sie den Kühlschrank nicht an einem feuchten Ort oder einem Ort, wo er mit Wasser in Berührung kommen kann.

- Eine verschlechterte Isolierung von Elektroteilen kann einen Kurzschluss, elektrischen Schlag oder Brand verursachen.

Keine leichtflüchtigen oder brennbaren Substanzen im Kühlschrank aufbewahren.

- Brennbar Substanzen, wie Benzol, Verdünner, Alkohol, Ether und Flüssiggas (LPG), können Explosionen verursachen.

Keine Arzneimittel oder andere temperaturempfindliche Produkte im Kühlschrank aufbewahren.

- Sie sollten keine Produkte im Kühlschrank lagern, die strenge Temperaturkontrolle erfordern.

Lassen Sie Kinder nicht auf die Kühlschranktür klettern, damit schwingen oder sich daran hängen.

- Dies kann ernsthafte Verletzungen verursachen und den Kühlschrank beschädigen.

Den Kühlschrank nicht in Gegenwart von explosiven Dämpfen oder brennbaren Gasen betreiben.

- Dies kann eine Explosion oder einen Brand verursachen.

Kein Benzin oder andere brennbare Flüssigkeiten und Dämpfe im Kühlschrank lagern oder in der Nähe des Geräts benutzen.

- Dies kann eine Explosion oder einen Brand verursachen.

-WARNUNG: Keine mechanischen Vorrichtungen oder andere Mittel außer den vom Hersteller empfohlenen verwenden, um den Abtauvorgang zu beschleunigen.

- Dies kann eine Beschädigung der Innenteile des Kühlschranks verursachen oder zu einer Explosion führen.

-WARNUNG: Keine Elektrogeräte außer den vom Hersteller empfohlenen in den Lebensmittelfächern des Geräts benutzen.

- Dies kann eine Explosion oder einen Brand verursachen.

-WARNUNG: Achten Sie darauf, dass der Kältemittelkreis nicht beschädigt wird.

- Dies kann eine Explosion oder einen Brand verursachen.

-WARNUNG: Öffnen Sie nicht die Abdeckung der LED-Leuchte im Inneren des Kühlschranks.

- Es besteht Stromschlaggefahr. Wenn die LED-Leuchte nicht korrekt arbeitet, muss sie vom Hersteller, dem Kundendienstvertreter oder einer ähnlich qualifizierten Person ausgewechselt werden, um Gefahren zu verhüten.



Versuchen Sie nicht, den Kühlschrank selbst zu zerlegen, zu reparieren oder zu modifizieren.

- Sie könnten sich selbst oder andere mit Verbrennungen oder elektrischen Schlägen verletzen oder den Kühlschrank beschädigen. Falls Ihr Gerät Änderungen oder Reparaturen benötigt, konsultieren Sie bitte ein autorisiertes Kundenzentrum.



Vergewissern Sie sich, dass der Kühlschrank an eine geerdete Netzsteckdose angeschlossen ist. NICHT an eine nicht geerdete Netzsteckdose anschließen.

- Ein Kurzschluss kann einen elektrischen Schlag verursachen.



Sicherstellen, dass Netzkabel und Netzstecker nicht zerquetscht oder beschädigt werden.

- Ein beschädigter Netzstecker bzw. ein beschädigtes Netzkabel kann einen Kurzschluss, Brand oder elektrischen Schlag verursachen.
- Falls das Netzkabel beschädigt wird, muss es vom Hersteller, dem Kundendienstvertreter oder einer ähnlich qualifizierten Person ausgewechselt werden, um Gefahren zu verhüten.
- **VERSUCHEN SIE NICHT, DAS KABEL SELBST AUSZUWECHSELN.**

Die Steckerstifte vor dem Anschließen an die Stromversorgung von Schmutz oder Staub säubern.

- Staubablagerungen auf dem Stecker können, besonders bei feuchten Bedingungen, einen Isolationsausfall verursachen. Dies kann zu einem Kurzschluss, Brand oder elektrischen Schlag führen. Ziehen Sie das Netzkabel ab, und wischen Sie es mit einem trockenen Tuch ab. Verwenden Sie keinesfalls ein nasses oder feuchtes Tuch.

Das Gerät so an die Steckdose anschließen, dass einwandfreier Anschluss gewährleistet ist.

- Ein lockerer Netzstecker kann einen Brand oder elektrischen Schlag verursachen.

Den Kühlschrank in gut belüfteter Umgebung installieren.

- Je mehr Kältemittel in einem Gerät vorhanden ist, desto größer sollte der Aufstellungsraum sein. Sollte Kältemittel auslaufen, wenn sich das Gerät in einem kleinen Raum befindet, ist die Entstehung von brennbaren Gasen wahrscheinlicher. Dies kann einen Brand oder eine Explosion verursachen. Als Richtlinie wird für jeweils 8 g Kältemittel mindestens 1 m³ Raum benötigt. Das Datenschild im Inneren des Geräts gibt an, wie viel Kältemittel Ihr Kühlschrank enthält.

Das im Kühlschrank verwendete Kältemittel (R600a) und die im Isoliermaterial (Cyclopentan) enthaltenen Gase sind brennbar. Sie erfordern außerdem spezielle Entsorgungsverfahren.

- Vergewissern Sie sich vor der Entsorgung des Geräts, dass keines der Rohre auf der Rückseite beschädigt ist. Kältemittel- oder Gaslecks können einen Brand oder eine Explosion verursachen.

Vor der Reinigung und Wartung den Netzstecker des Kühlschranks abziehen.

- Nichtbeachtung kann zu einem elektrischen Schlag führen.

Falls Sie einen Brandgeruch feststellen oder Rauch aus dem Kühlschrank kommen sehen, ziehen Sie sofort das Netzkabel ab, und konsultieren Sie bitte ein autorisiertes Kundenzentrum.

- Nichtbeachtung kann zu Feuer oder einem elektrischen Schlag führen.

-WARNUNG: Halten Sie die Lüftungsöffnungen im Gerätegehäuse bzw. in der Einbaustruktur frei von Hindernissen.

- Nichtbeachtung kann zu Feuer oder Explosion führen, da sich das Kältemittel nicht verteilen kann, wenn es ausläuft.



ACHTUNG

Weist auf die Gefahr von Verletzungen oder Sachschäden hin.



Keine Flaschen oder Behälter aus Glas in den Gefrierraum legen.

- Wenn der Inhalt gefriert, kann das Glas brechen.

Berühren Sie die Innenwände des Gefrierraums oder die eingelagerten Waren nicht mit nassen Händen.

- Ihre Haut kann an der Innenwand des Gefrierraums oder den eingelagerten Waren festfrieren.

Öffnen oder schließen Sie die Türen nicht, indem Sie die Türgriffe mit beiden Händen fassen.

- Dies kann Verletzungen verursachen.

Sicherheitsanweisungen (Fortsetzung)



Vermeiden Sie bei einem Stromausfall häufiges Öffnen des Kühlschranks oder das Einlagern nicht gekühlter Lebensmittel.

- Dies kann zu einem Anstieg der Temperatur im Kühlschrank und zu Verderben der eingelagerten Lebensmittel führen.

Wenn Sie beabsichtigen, den Kühlschrank längere Zeit nicht zu benutzen, trennen Sie ihn vom Stromnetz.

Achten Sie auch auf den Spalt zwischen der Kühlraum- und Gefrierraumtür, besonders, wenn beide gleichzeitig offen sind.

- Dies kann Verletzungen verursachen.

Achten Sie beim Öffnen des Kühlschranks darauf, dass Sie Ihre Finger nicht an den "Klemmpunkt" – Bereichen einklemmen. Seien Sie besonders vorsichtig, wenn Sie die Kühlraumtür öffnen, um den potenziellen Klemmpunkt zwischen den Kühlraum- und den Gefrierraumtüren zu vermeiden.

- Dies kann Verletzungen verursachen.

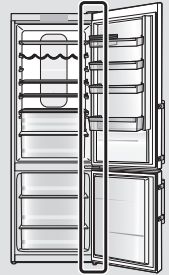

Potenzieller Klemmpunkt

Hinweise zur Entsorgung



Entsorgung von Verpackungsmaterial

Stellen Sie sicher, dass alle Verpackungsmaterialien wie Kartons, Plastiktüten, Klebeband und Polystyrol unmittelbar nach dem Auspacken des Kühlschranks sicher entsorgt werden und außerhalb der Reichweite von Babys und Kleinkindern sind. Kinder sollten niemals mit diesen Teilen spielen. Erstickungsgefahr!

Alle eingesetzten Materialien sind umweltverträglich und wieder verwertbar. Bitte helfen Sie mit: Entsorgen Sie die Verpackung umweltgerecht. Über aktuelle Entsorgungswege informieren Sie sich bitte bei Ihrem Fachhändler oder der Gemeindeverwaltung.



Informationen zur Entsorgung von elektrischen und elektronischen Altgeräten (private Haushalte)

Dieses Symbol auf den Produkten und/oder Begleitdokumenten bedeutet, dass elektrische und elektronische Produkte nicht im allgemeinen Haushaltsmüll entsorgt werden sollten.

Bringen Sie diese Produkte zur ordnungsgemäßen Behandlung, Wiederverwertung und Recycling zu entsprechenden Sammelpunkten, wo sie kostenlos entgegengenommen werden. In einigen Ländern werden die Produkte bei Erwerb eines entsprechenden neuen Produkts vom Händler entgegengenommen. Die ordnungsgemäße Entsorgung dieses Produkts trägt dazu bei, wertvolle Ressourcen zu sparen und negative Auswirkungen auf die menschliche Gesundheit und die Umwelt aufgrund von ungeeigneter Abfallbehandlung zu verhindern. Weitere Informationen zum nächstgelegenen Sammelpunkt erhalten Sie von Ihren lokalen Behörden. Die nicht ordnungsgemäße Entsorgung kann nach nationaler Gesetzgebung mit Strafe belegt sein.

Für geschäftliche Benutzer in der europäischen Union

Weitere Informationen zur Entsorgung von elektrischen und elektronischen Altgeräten wenden Sie sich an Ihren Händler oder Zulieferer.

Informationen zur Entsorgung in Ländern außerhalb der europäischen Union

Dieses Symbol gilt nur in der europäischen Union.

Informationen zur ordnungsgemäßen Entsorgung dieses Produkts erhalten Sie von Ihren lokalen Behörden oder Ihrem Händler.

Bevor Sie Ihr Altgerät entsorgen

Bitte befolgen Sie entweder die Entsorgungsanweisungen des Altgeräte-Herstellers oder die örtlichen Entsorgungsvorschriften für das Gerät. Sind diese nicht verfügbar, folgen Sie bitte den drei nachstehenden Anweisungsschritten.

1. Den Netzstecker von der Steckdose abziehen.
2. Das Netzkabel abschneiden und mit noch angebrachtem Netzstecker sicher entsorgen.
3. Vergewissern Sie sich, dass das Altgerät außer Reichweite von Kleinkindern ist, bis es abgeholt oder zu einem Recycling-Center gebracht wird.

- Entfernen Sie sämtliches Dichtungsmaterial von der Tür, und lassen Sie alle Regale und Schubladen eingesetzt.

Dies soll verhindern, dass Kinder hineinklettern und eingeschlossen werden.

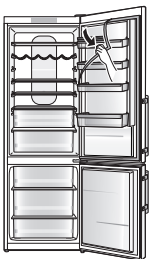

Dieser Abschnitt erklärt, wie Sie Ihr Gerät für Lärm- und Energiereduzierung und einen effizienten Betrieb aufstellen sollen.

Maße

B600 x T650 x H2000 (mm)

Auspacken Ihres Gerätes

Entfernen Sie jegliche Verpackungsmaterialien vom Gerät, wie Schaumabdeckungen und Klebebänder, die das Gerätzubehör innen und außen schützen.

Die richtige Platzauswahl

Lüftung

Die Luft an der Rückwand des Geräts erwärmt sich. Die erwärmte Luft muss ungehindert abziehen können. Daher sollte das Gerät in einem gut gelüfteten, trockenen Raum mit ausreichend Freiraum (siehe Abb. 1) stehen. Vergrößern Sie den Abstand, wenn eine Vibration zu hören ist.

Temperatur

Der Energieverbrauch und die effiziente Leistung des Gerätes wird durch die Umgebungstemperatur beeinflusst.

Das Gerät sollte also folgendermaßen aufgestellt werden:

- nicht in direkter Sonneneinstrahlung;
- nicht neben Heizungen, Herd oder anderen Wärmequellen;
- nur dort, wo die Umgebungstemperatur der Klimateinstufung entspricht, für die das Gerät bestimmt ist. Bitte schauen Sie hierfür in den Spezifikationsabschnitt für die Klimateinstufung Ihres Gerätes.
- Extreme Temperaturen oder Umweltbedingungen können einen negativen Einfluss auf die Leistung des Geräts haben. Darin eingelagerte Lebensmittel können verderben.

Nivellierung

Stellen Sie das Gerät auf einen ebenen Boden.

Bei unebenem Boden verstellen Sie bitte die vorderen Füße durch drehen, wie in der Abbildung 2 beschrieben.

Dadurch werden Vibrationen und störende Geräusche verhindert.

Wenn das Gerät auf einem Teppich oder einen Vinylboden gestellt wird, legen Sie zuerst eine feste Platte auf den Teppich oder Boden. Dies verhindert Farbveränderung aufgrund von Erwärmung.

Kühlschranktür



Der Türanschlag kann von der rechten auf die linke Seite gewechselt werden, so dass die Tür sich in die entgegengesetzte Richtung öffnet. Wenn Sie dies wünschen, wenden Sie sich an den auf dem beigelegten Blatt aufgeführten Kundendienst, oder besuchen Sie unsere Website unter (<http://panasonic.net>).

Wenn Sie den Anschlag selbst umbauen, können wir keine Gewährleistung übernehmen.



Abbildung 1



Abbildung 2

Installieren der Abstandstücke

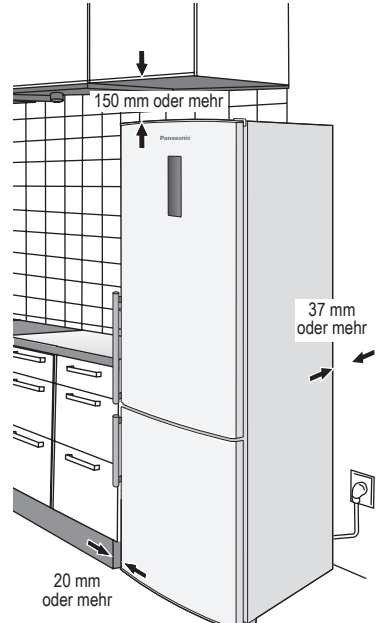
Das Gerät wird mit zwei Abstandstücken geliefert, die am unteren Teil des Gehäuses montiert werden sollten, um zu verhindern, dass das Gerät zu nah an die Wand geschoben wird. Das Gerät kann auch ohne die Abstandstücke aufgestellt werden; allerdings kann sich dadurch der Energieverbrauch erhöhen.

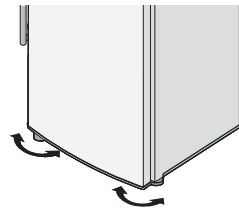
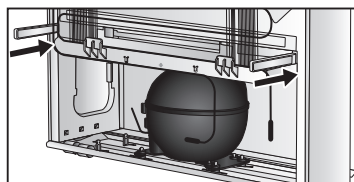

Reinigung

Nach der Montage reinigen Sie das Gerät mit warmen Wasser.

Anschließen des Netzsteckers an die Netzsteckdose

Wenn das Gerät angeschlossen wird, werden einen Moment lang alle Symbole und dann die Startwerte als -18 °C für die Gefrierraumeinstellung und 5 °C für die Kühlraumeinstellung angezeigt.

Alle Tasten am Bedienfeld werden durch Berührung bedient. (Drücken Sie nur zum Aktivieren die Taste, die Sie tatsächlich bedienen möchten.)

Hinweise:

- In den Sommermonaten oder zu anderen Zeiten, in denen die Raumtemperatur höher ist, kann der Kühlvorgang länger dauern.
- Wenn Sie den Kühlschrank vom Stromnetz trennen müssen, warten Sie mindestens 10 Minuten, bevor Sie ihn wieder anschließen. Anderenfalls kann der Kompressor beschädigt werden.

Umgebungstemperatur

Die Klimaklasse finden Sie auf dem Typenschild auf der linken Seite des Kühlschranks. Sie gibt die Umgebungstemperaturen an, bei denen das Gerät betrieben werden kann.

Klimaklasse	Zulässige Umgebungstemperatur
SN (subnormale)	+10 °C zu 32 °C
N (normale)	+16 °C zu 32 °C
ST (subtropische)	+16 °C zu 38 °C
T (tropische)	+16 °C zu 43 °C

Energiesparen

1. Den Kühlschrank in einem trockenen, kühlen und gut belüfteten Raum installieren. (Maße und Abstand siehe Seite 21.)
2. Kombination von Schubladen und Böden für höchstes Volumen und energiesparendste Nutzung des Geräts.
 - Entfernen Sie die Gefrierfächer.
 - Schubladen und Böden im Kühlschrank an den im Abschnitt "Schematische Ansicht" (S.23) dargestellten Positionen anbringen.
3. Das Gerät nicht überfüllen, damit die Luft zirkulieren kann.
4. Das Gerät nur öffnen, wenn erforderlich und so kurz wie möglich.
5. Die Lüftungsöffnungen am unteren Teil des Geräts mit einem Staubsauger reinigen usw. (Dabei darf die Gefriermitteleitung unter der Abdeckung nicht beschädigt werden.)
6. Im Super-Gefriermodus, Schnellgefriermodus oder Super-Kühlmodus ist der Energieverbrauch höher.

Die nachstehende Abbildung basiert auf dem Modell NR-BN34FX1 und kann unterschiedlich von Ihrem aktuellen Kühlschrank sein.

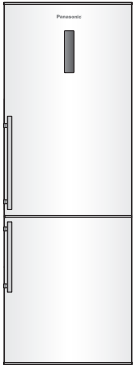

Kühlraumfach

Die Temperatur kann in einem Bereich von 1 °C bis 9 °C eingestellt werden.



Gekochte Speisen, Getränke, Eier, Kuchen, Milchprodukte

Gefrierfach

Die Temperatur kann in einem Bereich von -24 °C bis -16 °C eingestellt werden.



Gefrorenes Fleisch, Geflügel, Fisch, Eis

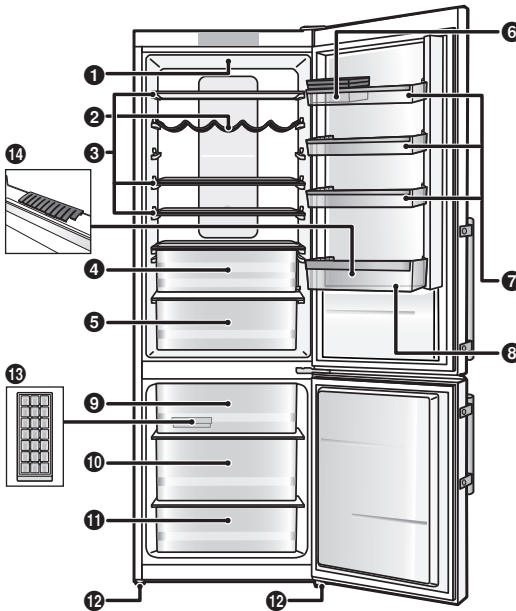

- Die "Multibox"-Aufbewahrungsdose **6** verfügt über einen Deckel und eignet sich gut zum Aufbewahren von stark riechenden Lebensmitteln, z. B. Blaukäse oder reifem Käse, Wurst, Zwiebeln, Butter usw.
- Der Deckel lässt sich auch als Eierhalter oder Eisschale verwenden.
- Wenn der Deckel als Eierhalter verwendet wird, legen Sie ihn auf den Boden des Türregals und verwenden Sie das nun offen stehende untere Teil der "Multibox"-Aufbewahrungsdose zum Aufbewahren von Lebensmitteln in kleinen Verpackungen, etwa in Gläsern, kleinen Tuben usw.



- Die Höhe der Regale **7** lässt sich wunschgemäß einstellen, ohne dass sie dazu aus dem Gerät entnommen werden müssen. Ziehen Sie die zwei Hebel auf beiden Seiten des Regals zu sich hin und bewegen Sie das Regal nach unten. Wenn Sie das Regal höher anordnen möchten, können Sie dies tun, ohne die zwei Hebel zu lösen.

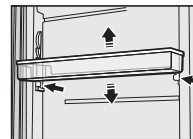

- | | | |
|---|--|---|
| 1 LED-Beleuchtung des Kühlschrankinneren | 6 "Multibox"-Aufbewahrungsdose | 11 Gefrierfach |
| 2 Flaschenhalter | 7 Höhenverstellbares Türregal "FlexLift" | 12 Füße |
| 3 "Slide'N'Store"-Glasboden | 8 Flaschenregal | 13 Eisschale (nur Modell NR-BN34FX1/FW1) |
| 4 Kühlfach | 9 Gefrierfach mit Schnellgefrierbereichfunktion | 14 Flaschenverschluss |
| 5 "Fresh Case"-Gemüsefach | 10 Gefrierfach | |

Hinweis:

- Sie können die Positionen für die Installation von Glasregalen, Türregalen und dem Flaschenregal verändern. Lassen Sie jedoch Vorsicht walten, da je nach Position der Fächer Lebensmittel und Getränke herausfallen können, wenn die Tür geöffnet und geschlossen wird.

Display und Bedienfeld

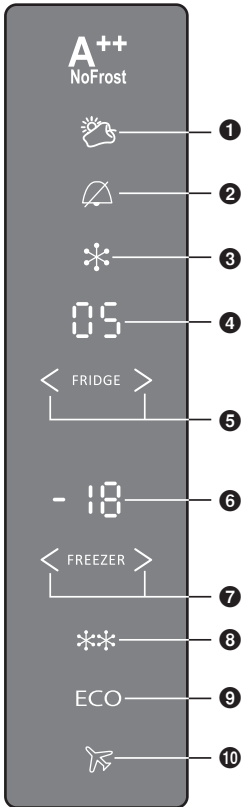

- 1 **Vitamin-LED-Modus-Taste** (nur Modell NR-BN34FX1/FW1)
- 2 **Alarmtaste/-Anzeige und Kinderverriegelungstaste**
 - Wenn die Innentemperatur zu hoch ist, blinkt die Anzeige.
 - Wenn die Türen längere Zeit geöffnet bleiben, blinkt die Anzeige.
- 3 **Super-Kühlmodus-Taste**
- 4 **Kühlraumtemperaturanzeige**
 - Im Kinderverriegelungsmodus erscheint "LL".
 - Im Super-Kühlmodus erscheint "SC".
- 5 **Kühlraumtemperaturtaste**
- 6 **Gefrierfachtemperaturanzeige**
 - Im Super-Gefriermodus erscheint "SF".
 - Im Schnellgefriermodus erscheint "FF".
 - Im Kinderverriegelungsmodus erscheint "LL".
- 7 **Gefrierfachtemperaturtaste**
- 8 **Taste für Super-Gefriermodus/Schnellgefriermodus**
- 9 **Öko-Modus-Taste**
- 10 **Urlaubsmodus-Taste**

Hinweise:

- Dieser Kühlschrank verwendet einen Mikroprozessor zur Steuerung der Temperatur. Die Temperatur im Kühlschrank variiert in Abhängigkeit von Faktoren wie Änderungen der Raumtemperatur, Häufigkeit des Öffnens und Schließens der Türen und Menge der im Inneren gelagerten Lebensmittel und Art und Weise der Lagerung.
- Wenn Öko-Modus oder Urlaubsmodus eingestellt sind, leuchtet die dem ausgewählten Modus entsprechende Anzeige.
- Die Alarmanzeige leuchtet und gleichzeitig ist der Alarmton zu hören.
- Die Kratzschutzfolie ist auf dem Bedienfeld aufgeklebt.

Kühlraumfach

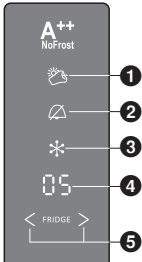

- Verwenden Sie zum Einstellen der Temperatur im Kühlraum die Tasten **5**: niedrigere Temperatur; höhere Temperatur.
- Die Temperatur im Kühlraum kann zwischen +1 °C und +9 °C eingestellt werden.
- Wenn eine der Tasten **5** gedrückt wird, blinkt die zuletzt vorgenommene Temperatureinstellung auf dem Display **4**. Stellen Sie die gewünschte Temperatur mit den Tasten **5** ein.
- Drei Sekunden nach dem Drücken der letzten Taste wird die zuletzt vorgenommene Temperatureinstellung für den Kühlraum gespeichert.

Hinweis:

- Wenn der Super-Gefriermodus, Super-Kühlmodus, Schnellgefriermodus, Öko-Modus oder Urlaubsmodus beendet oder abgebrochen wird, kehrt das Gerät zu den früheren Einstellungen zurück.

Gefrierfach

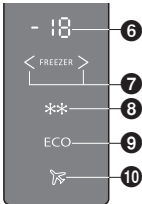

- Verwenden Sie zum Einstellen der Temperatur im Gefrierraum die Tasten **7**: niedrigere Temperatur; höhere Temperatur.
- Die Temperatur im Gefrierraum kann zwischen -24 °C und -16 °C eingestellt werden.
- Wenn eine der Tasten **7** gedrückt wird, blinkt die zuletzt vorgenommene Temperatureinstellung auf dem Display **6**. Stellen Sie die gewünschte Temperatur mit den Tasten **7** ein. Drei Sekunden nach dem Drücken der letzten Taste wird die zuletzt vorgenommene Temperatureinstellung für den Gefrierraum gespeichert.

Hinweis:

- Wenn der Super-Gefriermodus, Super-Kühlmodus, Schnellgefriermodus, Öko-Modus oder Urlaubsmodus beendet oder abgebrochen wird, kehrt das Gerät zu den früheren Einstellungen zurück.

Verwendung der Zusatzfunktionen

Vitamin-LED-Modus

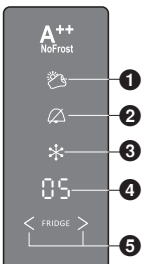

- Die Einstellung dieses Modus hilft dabei das Vitamin C zu schützen, das in Gemüse und Früchten ist. Die blauen und grünen LEDs leuchten. Um die Vitamin-LED-Funktion zu aktivieren, drücken Sie die **1** Taste. Die **1** Taste leuchtet auf. Wenn diese Funktion aktiviert ist, wird das Gerät nicht mit optimalen Einstellungen laufen.

Hinweise:

- Während das Gerät in diesem Modus ist:
-Durch das Drücken der **1** Taste, wird der Vitamin-LED-Modus abgebrochen.

Verwendung der Zusatzfunktionen (Fortsetzung)

Super-Kühlmodus

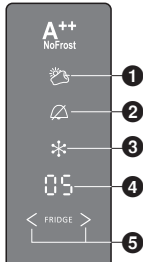

- Verwenden Sie diese Einstellung nach dem erstmaligen Einschalten des Geräts, vor der Reinigung oder bevor Sie eine große Menge an Lebensmitteln in den Kühlraum legen.

Einschalten der Super-Kühlmodusfunktion:

Drücken Sie die Taste **3**. Auf dem Display **4** erscheint "SC".

Falls die Funktion nicht manuell deaktiviert wird, so wird sie nach etwa sechs Stunden automatisch deaktiviert. Die Kühlraumtemperatur kehrt zur zuletzt vorgenommenen Einstellung zurück.

Hinweise:

- In diesem Modus:
 - Das Drücken der Taste **3** hebt den Super-Kühlmodus auf. Öko-Modus und Urlaubsmodus können ausgewählt werden.
 - Durch Auswahl einer dieser Funktionen wird der Super-Kühlmodus abgebrochen.
 - Die Gefrierraumtemperatur kann eingestellt werden.
 - Zwar kann die Kühlschranktemperatur ebenfalls angepasst werden, aber der Super-Kühlmodus wird beendet.

Super-Gefriermodus

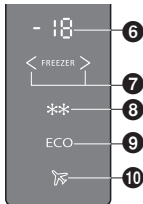

- Verwenden Sie diese Einstellung nach dem erstmaligen Einschalten des Geräts, vor der Reinigung oder 24 Stunden, bevor Sie eine große Menge an Lebensmitteln in den Gefrierraum legen.

Einschalten der Super-Gefrierfunktion:

Drücken Sie die Taste **8**. Auf dem Display **6** erscheint "SF".

Falls der Super-Gefriermodus nicht manuell deaktiviert wird, so wird er nach etwa zwei Tagen automatisch deaktiviert. Dann kehrt die Temperatur des Gefrierraums auf den zuletzt eingestellten Wert zurück.

Hinweise:

- In diesem Modus:
 - Das Drücken der Taste **8** hebt den Super-Gefriermodus auf. Öko-Modus und Urlaubsmodus können ausgewählt werden.
 - Durch Auswahl einer dieser Funktionen wird der Super-Gefriermodus abgebrochen.
 - Die Kühlraumtemperatur kann eingestellt werden.
 - Zwar kann die Gefrierschranktemperatur ebenfalls angepasst werden, aber der Super-Gefriermodus wird beendet.

Schnellgefriermodus

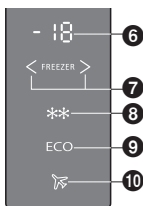

- Verwenden Sie die Schnellgefriermodusfunktion, die nur im oberen Schubfach des Gefrierraums aktivierbar ist, um frische Lebensmittel besonders schnell einzufrieren. Dazu wird kalte Luft mit besonders viel Kraft in einen Teil des Geräts geblasen. Durch schnelleres Einfrieren bleiben mehr Vitamine, Mineralien und Nährstoffe länger in den Lebensmitteln erhalten.

Einschalten der Schnellgefriermodusfunktion:

Halten Sie die Taste **8** mindestens drei Sekunden lang gedrückt. Auf dem Display **6** erscheint "FF".

Bei dieser Einstellung arbeitet der Kompressor ohne Unterbrechung, und die Temperatur im Gefrierraum sinkt stark ab.

Falls die Funktion nicht manuell deaktiviert wird (durch Drücken der Taste **8**), so wird sie nach 8 Stunden automatisch deaktiviert. Die Gefrierraumtemperatur kehrt zur zuletzt vorgenommenen Einstellung zurück.

Verwenden Sie diese Einstellung, um kleinere Mengen an Lebensmitteln (bis zu zwei Kilogramm) im oberen Schubfach einzufrieren. Falls eine größere Menge an Lebensmitteln eingefroren werden soll, sollte die Einstellung 12 Stunden vor dem Einlagern der Lebensmittel im Gefrierraum aktiviert werden.

Hinweise:

- In diesem Modus:
 - Das Drücken der Taste **8** hebt den Schnellgefriermodus auf. Öko-Modus und Urlaubsmodus können ausgewählt werden.
 - Durch Auswahl einer dieser Funktionen wird der Schnellgefriermodus abgebrochen.
 - Die Kühlraumtemperatur kann eingestellt werden.
 - Wenn der Super-Kühlmodus aktiviert ist, kann dieser Modus nicht ausgewählt werden.



Öko-Modus

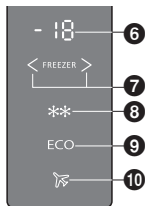

- In diesem Modus betreibt die Steuereinheit den Kühlraum und den Gefrierraum auf ökonomische Weise. Drücken Sie die Taste **9**, um den Öko-Modus zu aktivieren. Die Taste **9** leuchtet auf. Bei Aktivierung dieser Funktion arbeitet das Gerät mit den optimalen Einstellungen.

Hinweise:

- In diesem Modus:
 - Die Temperatur von Kühlraum und Gefrierraum kann nicht eingestellt werden. Der Öko-Modus wird abgebrochen und die ausgewählte Temperatur wird eingestellt.
 - Super-Kühlmodus, Super-Gefriermodus oder Schnellgefriermodus können ausgewählt werden. Bei Auswahl eines dieser Modi wird der Öko-Modus abgebrochen und der ausgewählte Modus wird aktiviert.
 - Der Urlaubsmodus kann ausgewählt werden. Bei Auswahl dieses Modus wird der Öko-Modus abgebrochen und der Urlaubsmodus wird aktiviert.

Urlaubsmodus

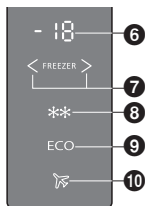

- Stellen Sie diesen Modus ein, wenn der Kühlraum über längere Zeit nicht verwendet wird, etwa während einer langen Urlaubsreise.

- In diesem Modus wird die Kühlraumtemperatur automatisch auf 12 °C eingestellt. (Das Kühlraumtemperatur-Display wird ausgeschaltet.)

Drücken Sie die Taste **10**, um den Urlaubsmodus zu aktivieren. Die Taste **10** leuchtet auf. Bei Aktivierung dieser Funktion arbeitet das Gerät mit den optimalen Einstellungen.

Hinweise:

- In diesem Modus:
 - Leeren Sie den Kühlraum und schließen Sie die Tür, bevor Sie diesen Modus verwenden.
 - Wird dieser Modus beendet, nimmt der Kühlraum seinen Betrieb mit den bisherigen Einstellungen wieder auf.
 - Die Kühlschranktemperatur kann nicht eingestellt werden, bevor dieser Modus beendet ist.
 - Wenn die Tür geöffnet wird, wird ein Alarmton ausgelöst.

Alarmmodus

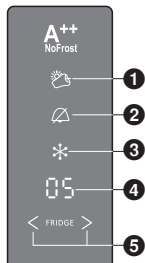

Hochtemperaturalarm:

- Wenn die Temperatur im Gerät zu hoch ist, wird ein Alarmton aktiviert (unterbrochener Ton), und die Taste **2** blinkt.
- Bestätigen Sie und schalten Sie den Alarmton durch Drücken der Taste **2** aus.
- Der Alarmton wird alle 24 Stunden aktiviert, wenn die Temperatur nicht niedrig genug ist und die Gefahr besteht, dass Lebensmittel verderben. Der Alarm wird automatisch ausgeschaltet, sobald die Temperatur im Gefrierraum auf einen Wert sinkt, bei dem die Gefahr des Verderbs von Lebensmitteln nicht mehr besteht.
- Beim ersten Einschalten des Geräts wird die Auslösung des Temperaturalarms um 24 Stunden verzögert, da das Gerät die richtige Temperatur noch nicht erreicht hat. Auf diese Weise wird eine sinnlose Aktivierung des Alarms verhindert.

Alarm für geöffnete Kühlschranktür:

- Wenn die Tür von Kühlraum oder Gefrierraum länger als zwei Minuten geöffnet bleibt, wird ein Alarmton aktiviert und die Taste **2** blinkt. Wenn die Tür geschlossen wird, wird der Alarm deaktiviert. Er lässt sich durch Drücken der Taste **2** ausschalten.

Kinderverriegelung

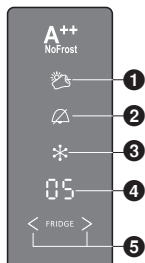

Verwenden Sie diese Funktion, wenn die Geräteeinstellungen nicht manuell verändert werden sollen.

Halten Sie zum Aktivieren die Taste **2** gedrückt (drei Sekunden lang). Auf dem Display **4** und **6** erscheint "LL".

Dies verriegelt alle Tasten mit Ausnahme von **2**.

Halten Sie die Taste **2** drei Sekunden lang gedrückt, um die Verriegelung zu deaktivieren.

Hinweis:

- "LL" wird nicht angezeigt, während die Funktion aktiviert ist. Allerdings erscheint "LL" nach dem Drücken einer beliebigen Taste in einer Sekunde.

Feuchtigkeitskontrolle des Gemüsefachs "Fresh Case"

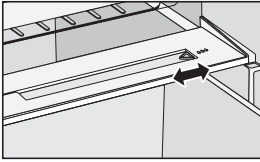

- Der Behälter am Boden des Kühlraums dient zum Unterbringen von Obst und Gemüse. Es bewahrt die Feuchtigkeit und verhindert, dass sie austrocknen.
- Lagern Sie die Lebensmittel in geeigneten Verpackungen, um zu verhindern, dass sie Gerüche abgeben oder aufnehmen. Der Behälter verfügt über einen integrierten Feuchtigkeitsregler, mit dem die Luftfeuchtigkeit entsprechend der gelagerten Lebensmittelmenge eingestellt werden kann.

Kleinere Lebensmittelmengen - den Steuerschieber nach rechts schieben.

Größere Lebensmittelmengen - den Steuerschieber nach links schieben.

Produktion von Eiswürfeln

"Multibox"-Aufbewahrungsdose (Alle Modelle)



Mit der "Multibox"-Aufbewahrungsdose können Eiswürfel hergestellt und gelagert werden.

Füllen Sie zum Herstellen von Eiswürfeln den Deckel der "Multibox"-Aufbewahrungsdose mit Wasser und stellen Sie ihn in das Gefrierfach des Gefrierraums.

Wenn die Eiswürfel fertig sind, nehmen Sie die Dose aus dem Gefrierschubfach. Entfernen Sie den Deckel von der Dose und drücken Sie jede Öffnung des Deckels von der Rückseite. Die Eiswürfel werden aus dem Deckel entfernt. Stellen Sie die Dose dann zurück an ihren Platz.

Eisschale (nur Modell NR-BN34FX1/FW1)

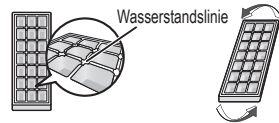

Öffnen Sie das Gefrierfach, ziehen Sie das obere Fach und nehmen Sie die Eisschale heraus. Füllen Sie Wasser in die Eisschale bis zur Wasserstandslinie, und stellen Sie die Eisschale wieder in den Gefrierfach.

Wenn die Eiswürfel fertig sind, ziehen Sie das obere Fach und nehmen Sie die Eisschale heraus. Erfassen Sie beide Seiten, und verdrehen Sie die Eisschale leicht. Die Eiswürfel fallen aus der Eisschale. Dann stellen Sie die Eisschale wieder zurück.

Entfernen und Anbringen von Ablagen

Kühlschrank

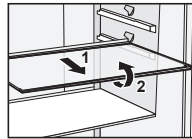

Glasböden

Um einen Boden aus dem Kühlschrank zu entfernen, ziehen Sie ihn bis zum Anschlag heraus. Heben Sie sie dann an der Vorderseite leicht an und ziehen Sie sie ganz heraus.

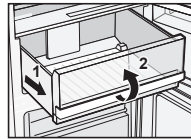

Kühlfach und "Fresh Case"-Gemüsefach

Ziehen Sie das Fach so weit wie möglich heraus. Heben Sie es dann an der Vorderseite an und ziehen Sie es ganz heraus.

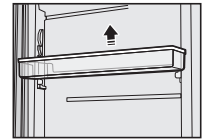

Türregale und Flaschenregal

Um ein Regal aus dem Gerät zu entfernen, heben Sie es so weit wie möglich an und ziehen Sie es dann heraus.

Gefrierraum

Die Schubfächer können nicht ganz herausgezogen werden. Um ein Schubfach aus dem Gerät zu entfernen, öffnen Sie es, heben Sie es dann an der Vorderseite an und ziehen Sie es heraus. Nachdem Sie den Deckel entfernen, können Sie Lebensmittel im leeren Fach einlagern.

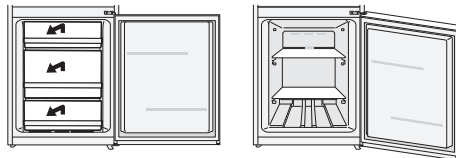



Tägliches Reinigen

Reinigen Sie die Teile mit einem trockenen Tuch.

Orte, die leicht verschmutzt werden

Türdichtungsoffnung



Bei Verschmutzung kann die Dichtung leicht beschädigt werden und die Kaltluft kann entweichen.

Flaschenhalter



Bei der Ansammlung von Schmutz und Flüssigkeiten reinigen Sie diese sofort.

Ziehen Sie jährlich den Netzstecker und entfernen Sie die Regale zur Reinigung.

Teile die mit Wasser gereinigt werden können

Kühlschrank



- Glasböden
- Türregale
- Flaschenregal
- "Multibox"-Aufbewahrungsdose
- Kühlfach
- "Fresh Case"-Gemüsefach



Gefrierraum

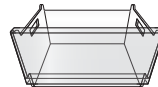

- Gefrierfächer



- Eisschale (nur Modell NR-BN34FX1/FW1)

Hinweis:

- Verwenden Sie keine aggressiven Reinigungsmittel wie z.B. Natriumbikarbonat, da diese die Kunststoffoberfläche beschädigen können.

Reinigung des Bedienfelds

Das Bedienfeld besteht aus speziellen Materialien. Um die Oberfläche gegen Beschädigungen zu schützen, reinigen Sie es nicht mit chemischen Lösungsmitteln. Stattdessen reinigen Sie es mit einem trockenen oder einem leicht feuchten Tuch.

Reinigung des Gerätegehäuses

Reinigen Sie das Gehäuse des Gerätes mit einem in warmen Wasser getauchten weichen Tuch. Wenn Flecken nicht entfernt werden können, verwenden Sie neutrale Küchenreinigungsmittel und wischen Sie es mit einem in warmen Wasser getauchten sanften Tuch ab. Wischen Sie alle Wassertropfen mit einem trockenen Tuch ab.

Reinigungshinweise

Reinigen Sie **kein** Geräteteil mit den folgenden Stoffen:

- **Alkalische oder schwach alkalische Reinigungsmittel** Diese Stoffe können die Kunststoffteile porös und brüchig machen.
- **Reibender Staub, Seifenpulver, Erdöl, heißes Wasser, Küchenreinigungsbürste, Säuerungsmittel, Benzol, Lösungsmittel, Alkohol**, usw. Diese Stoffe können die lackierte Oberfläche und Kunststoffteile beschädigen. Stellen Sie sicher, dass Ölflecken entfernt werden. Es kann die Kunststoffteile porös und brüchig machen.



Wartungskontrolle

- Ist das Anschlusskabel beschädigt?
 - Wird der Netzstecker heiß?
 - Ist der Netzstecker komplett in der Steckdose eingesteckt?
- Wenn das Netzkabel beschädigt ist, wenden Sie sich an ein autorisiertes Kundendienstzentrum. Ersetzen Sie es NICHT selbst !



Lange Nichtbenutzung

Wenn Sie beabsichtigen, den Kühlschrank längere Zeit nicht zu benutzen, trennen Sie ihn wie oben beschrieben vom Stromnetz, und reinigen Sie den Stecker wie oben erläutert. Lassen Sie die Türen 2 - 3 Tage lang geöffnet. Dadurch kann der Innenraum vollständig austrocknen, und Geruchs- und Schimmelbildung wird vorgebeugt.

Schalten Sie den Kühlschrank hierfür nicht ab. Das kann die Lebensdauer des Kühlschranks beeinträchtigen.

Vor dem Transport beachten

- ① Entfernen Sie jegliche Lebensmittel, Wasser und Eiswürfel aus dem Kühlschrank.
- ② Ziehen Sie den Netzstecker.
- ③ Heben Sie die verstellbaren Füße. (Legen Sie eine Schutzplatte auf den Boden, wenn dieser leicht verkratzt werden kann.)
- ④ Ziehen Sie den Kühlschrank an sich.
- ⑤ Nehmen Sie das Wasser aus dem Verdunstungskessel beispielsweise mit einem Tuch auf.

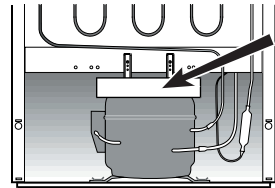

(Unten hinten am Kühlschrank)

Beim Transport beachten

Das Gerät sollte von zwei oder mehr Personen getragen werden.

- ① Schrauben Sie die verstellbaren Füße rein.
- ② Halten Sie die verstellbaren Füße und die Ecken fest. Siehe Abbildung.

Hinweis:

- Tragen Sie das Gerät nicht liegend oder durch Festhalten der Tür. Transportieren Sie den Kühlschrank stets in normaler aufrechter Position.

Sichern Sie die Türen mit Klebeband.

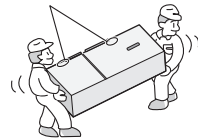

Wenn Sie das Gefühl haben, dass der Kühlschrank nicht ordnungsgemäß funktioniert, überprüfen Sie zuerst die folgenden Punkte. Falls die Störung bestehen bleibt, ziehen Sie den Netzstecker ab, und wenden Sie sich an Ihren Fachhändler oder autorisierten Servicehändler.

Allgemeines

Sie hören ungewöhnliche Geräusche vom Kühlschrank.	<ul style="list-style-type: none"> • Ist der Kühlschrank auf stabilem und ebenen Boden installiert worden? • Sind ausreichende Abstände um den Kühlschrank vorhanden? • Vibrieren irgendwelche Gegenstände auf dem Kühlschrank? • Die Erzeugung von Geräuschen beim Starten oder Stoppen des Kühlschrankbetriebs ist normal.
Sie hören ein Geräusch, nachdem sich der Kompressor abgeschaltet hat.	<ul style="list-style-type: none"> • Dies ist normal und wird oft durch das zum Kompressor zurückfließende Kältemittel verursacht.
Sie hören ein Geräusch, nachdem Sie die Tür geöffnet oder geschlossen haben.	<ul style="list-style-type: none"> • Dies ist normal und ist auf den Luftdruckunterschied zwischen der Innen- und Außenseite des Kühlschranks zurückzuführen.
Sie hören das Geräusch eines Luft- oder Wasserflusses, nachdem Sie die Tür geöffnet haben.	<ul style="list-style-type: none"> • Dies wird durch das in den internen Rohrleitungen fließende Kältemittel verursacht.
Sie hören ein anhaltendes wimmerndes Geräusch.	<ul style="list-style-type: none"> • Dieses Geräusch ertönt, während der Kaltluft-Umwälzlüfter läuft. • Sind die Lebensmittel zu dicht zusammengepackt, oder ist die Raumtemperatur hoch? In diesen Fällen arbeitet das Gebläse zum Zirkulieren der Kaltluft mit hoher Drehzahl und erzeugt dabei ein etwas lauterer Betriebsgeräusch.
Der Kompressor ist ziemlich laut.	<ul style="list-style-type: none"> • Sind die Lebensmittel zu dicht zusammengepackt, oder ist die Raumtemperatur hoch? In diesen Fällen arbeitet der Kompressor auf Hochtour, weshalb es normal ist, dass er mehr Geräusche erzeugt.
Der Kompressor läuft über einen langen Zeitraum.	<ul style="list-style-type: none"> • Wenn der Netzstecker zum ersten Mal angeschlossen worden ist, läuft der Kompressor länger als gewöhnlich, um den Innenraum des Kühlschranks abzukühlen, bis die eingestellten Temperaturen erreicht werden. • Wurde der Super-Gefriermodus oder der Super-Kühlmodus eingestellt? • Sind die Türen oft geöffnet und geschlossen worden? Sind die Türen vollkommen geschlossen? • Sind die Lebensmittel zu dicht zusammengepackt, oder ist die Raumtemperatur hoch? • Wenn viele Lebensmittel gleichzeitig im Kühlgerät eingelagert werden, muss der Kompressor länger laufen.
Kondensation bildet sich an der Außenseite des Kühlschranks.	<ul style="list-style-type: none"> • Kondensation kann sich bilden, wenn die Luftfeuchtigkeit im Raum hoch ist. Dies ist durchaus normal. Wischen Sie das Kondensat mit einem trockenen Tuch ab.
Die Außenseite des Kühlschranks fühlt sich heiß an.	<ul style="list-style-type: none"> • Nach dem Einschalten des Kühlschranks wird das Gerät möglicherweise warm, bis der Innenraum ausreichend heruntergekühlt ist. Auch nach dem Herunterkühlen der Fächer kann sich der Kühlschrank erwärmen. Dies liegt am Betrieb der Wärmeleitung, mit der der Kühlschrank zur Vermeidung von Kondensation ausgestattet ist. Es handelt sich nicht um eine Fehlfunktion.
Die Tasten am Bedienfeld können nicht betätigt werden.	<ul style="list-style-type: none"> • Ist die Stromversorgung des Kühlschranks eingeschaltet?
Der Alarm ertönt.	<ul style="list-style-type: none"> • Die Kühlschranktür wurde offen gelassen.



Kühlraum und Gefrierraum

Der Kühlraum (und der Gefrierraum) funktioniert nicht.	<ul style="list-style-type: none">• Ist die Stromversorgung des Kühlschranks eingeschaltet?
Der Kühlraum (und der Gefrierraum) funktioniert nicht zufrieden stellend.	<ul style="list-style-type: none">• Ist die eingestellte Temperatur zu hoch?• Ist der Kühlschrank direktem Sonnenlicht ausgesetzt oder in der Nähe eines Heizkörpers aufgestellt?• Sind ausreichende Abstände um den Kühlschrank vorhanden?• Sind die Lebensmittel zu dicht zusammengepackt, oder ist die Raumtemperatur hoch?• Sind die Türen oft geöffnet und geschlossen worden? Sind die Türen vollkommen geschlossen?• Ist der Kühlschrank auf den Urlaubsmodus eingestellt worden?• Wenn warme Speisen in den Kühlschrank gestellt werden, steigt die Temperatur vorübergehend.• Während der kalten Jahreszeit oder bei niedriger Raumtemperatur kann es den Anschein haben, dass der Kühlschrank nicht kühlt.
Es besteht ein Unterschied zwischen der eingestellten und der tatsächlichen Temperatur.	<ul style="list-style-type: none">• Wenn warme Speisen in den Kühlschrank gestellt werden, steigt die Temperatur vorübergehend.
Lebensmittel im Kühlraum gefrieren.	<ul style="list-style-type: none">• Ist die eingestellte Temperatur für den Kühlraum zu niedrig?• Befinden sich die Lebensmittel im hinteren Bereich des Kühlraums? Der Bereich in der Nähe der Rückwand wird am kältesten, weshalb hier keine Lebensmittel eingelagert werden sollten, die leicht gefrieren.
Kondensation bildet sich im Kühlraum und in den Schubladen.	<ul style="list-style-type: none">• Kondensation kann sich bilden, wenn die Tür oft geöffnet und geschlossen wird oder nicht vollständig geschlossen worden ist, oder wenn die Luftfeuchtigkeit im Raum hoch ist. Wischen Sie das Kondensat mit einem trockenen Tuch ab.
Die Gefrierraumtür lässt sich schwer öffnen.	<ul style="list-style-type: none">• Es kann sein, dass sich die Tür manchmal schwer öffnen lässt, wenn sie gerade geschlossen wurde.• Der Luftdruckunterschied zwischen dem Innenraum und der Außenseite des Gefrierraums kann manchmal dazu führen, dass sich die Gefrierraumtür nur schwer öffnen lässt. Warten Sie einen Augenblick, und versuchen Sie dann erneut, die Tür zu öffnen.
Es riecht unangenehm im Kühlschrank.	<ul style="list-style-type: none">• Sind stark riechende Lebensmittel vor der Einlagerung im Kühlraum versiegelt worden? Bewahren Sie die Lebensmittel in einen versiegelten Behälter auf.• Gerüche können an den Oberflächen des Kühlschrank-Innenraums haften. Wischen Sie die Oberflächen mit einem weichen Tuch ab, das Sie in lauwarmes Wasser getaucht haben.

Produktdatenblatt (EU Verordnung 1060/2010)	
NAME DES LIEFERANTEN	Panasonic
MODELLKENNUNG	NR-BN34FX1-E NR-BN34FW1-E NR-BN34FX1-B NR-BN34FW1-B
	NR-BN34AS1-E NR-BN34AW1-E NR-BN34AS1-B NR-BN34AW1-B
KATEGORIE	7 (Kühl-Gefriergerät)
ENERGIEEFFIZIENZKLASSE	A++
JÄHRLICHER ENERGIEVERBRAUCH	245 kWh/Jahr ¹
NETTOKÜHLVOLUMEN	254 L
NETTOGEFRIERVOLUMEN	85 L
STERNEKENNZEICHNUNG DES GEFRIERFACHS	Vier-Sterne
ANGABE „FROSTFREI“ FÜR DIE BETREFFENDEN FÄCHER	Kühlbereich: No-Frost / Gefrierbereich: No-Frost
TEMPERATURANSTIEGSZEIT	18 Stunden
GEFRIERVERMÖGEN	12 kg/24 Stunden
KLIMAKLASSE	SN-T ²
LUFTSCHALLEMISSIONEN	42 dB
Weitere Informationen	
GESAMTBRUTTOVOLUMEN	363 L
GESAMTNETTOVOLUMEN	339 L
AUSSENMASSE BREITE x TIEFE x HÖHE	600 mm x 650 mm x 2000 mm
NETTOGEWICHT	82 kg
NENNSPANNUNG	220 V - 240 V
NENNFREQUENZ	50 Hz
KÜHLMITTEL/LADUNG	R600a/57 g
GEBLÄSEMITTEL	Cyclo-Pentan

Hinweise:

- ¹ Der Energieverbrauch pro Jahr basiert auf den Standardtestergebnissen für 24 Stunden gemäß EN153. Der tatsächliche Energieverbrauch weicht je nach Verwendung und Standort des Geräts ab. Der Energieverbrauch bei Verwendung unterscheidet sich je nach Aufstellungsort des Geräts, Temperatureinstellung der einzelnen Bereiche, Umgebungstemperatur und Luftfeuchtigkeit, Häufigkeit des Öffnens/Schließens der Türen, Volumen und Temperatur der Lebensmittel und Verwendungsweise des Geräts.

- ² Zulässige Umgebungstemperatur: 10 °C bis 43 °C

Bei vollständig geöffneten Türen

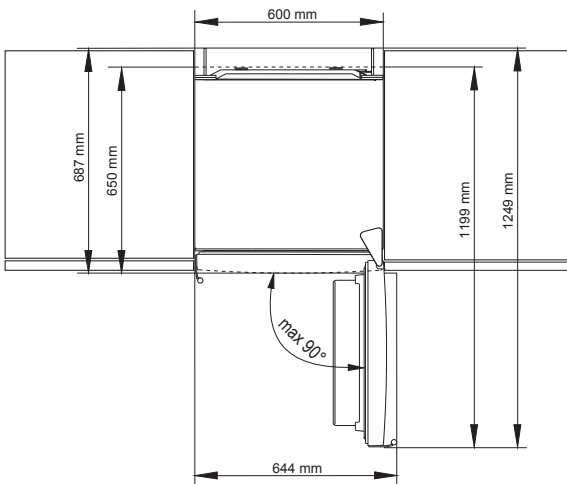





Inhoudsopgave

Veiligheidsvoorschriften.....	34	Vochtigheidsregeling in de	
Respect voor het milieu.....	36	“Fresh Case”-groentelade.....	44
Installatie.....	37	IJsblokjes maken.....	44
Onderdelen.....	39	Legplaten verwijderen en plaatsen.....	44
Bedieningspaneel.....	40	Instructies voor onderhoud en reiniging.....	45
Instellen van de temperatuur.....	41	Veelgestelde vragen.....	47
Gebruik van de handige functies.....	41	Technische gegevens.....	49

Veiligheidsvoorschriften

De betekenis van de symbolen:

 Niet doen	 Geeft aan dat het apparaat geaard moet worden om een elektrische schok te voorkomen
 Doe dit vooral wel	 Niet uit elkaar halen



WAARSCHUWING

Duidt op gevaar voor dood of ernstig letsel.

Dit apparaat is niet bestemd voor gebruik door personen (kinderen inbegrepen) met verminderde lichamelijke, zintuiglijke of geestelijke vaardigheden of gebrek aan kennis of ervaring, tenzij onder direct toezicht of instructie in het gebruik van het apparaat door een persoon die voor hun veiligheid verantwoordelijk is. Op kinderen moet toezicht gehouden worden, om te zorgen dat ze niet met het apparaat spelen.



Gebruik geen verdeelstekkers en sluit niet al te veel apparaten aan op hetzelfde stopcontact.

- Dit kan leiden tot oververhitting, brand of kortsluiting.

Zorg dat het stroomsnoer niet bekneld of geknikt wordt, of in de knoop raakt, en plaats er geen zwaar voorwerp bovenop.

- Dat verhoogt het risico op brand of een elektrische schok. Als het stroomsnoer of de stekker van de koelkast is beschadigd, moet dat onderdeel, om gevaar te vermijden, vervangen worden door een vertegenwoordiger of onderhoudsdienst van de fabriek of door een erkende reparateur.

Trek nooit aan het stroomsnoer om de stekker van de koelkast uit het stopcontact te halen.

- Hierdoor kan het stroomsnoer beschadigen. Pak altijd de stekker vast en trek deze recht uit het stopcontact.

Plaats nooit een met water gevulde kan of vaas bovenop de koelkast.

- Gemorst water zou de isolatie van de elektrische onderdelen kunnen beschadigen, met als gevolg kortsluiting en gevaar voor brand of een elektrische schok.

Sproei geen brandbaar gas in de buurt van de koelkast.

- Dit kan leiden tot een explosie of brand.

Sproei geen water op of in de koelkast.

- Dit kan leiden tot brand of een elektrische schok.

Raak de stroomstekker nooit met natte handen aan.

- Dit kan leiden tot een elektrische schok.

Installeer de koelkast niet op een vochtige plaats of waar de koelkast met water in aanraking komt.

- Aangetaste isolatie van elektrische onderdelen kan leiden tot kortsluiting, elektrische schok of brand.

Bewaar geen brandbare of vluchtige stoffen in de koelkast.

- Brandbare of licht ontvlambare stoffen zoals benzeen, thinner, spiritus, ether of LPG (vloeibaar petroleumgas) zouden kunnen ontploffen.

Bewaar geen medicijnen of andere temperatuurgevoelige producten in de koelkast.

- Producten die voor hun werking erg temperatuurgevoelig zijn, kunt u beter niet in de koelkast bewaren.

Laat kinderen niet op de koelkast klimmen of aan de deur hangen.

- Dit kan leiden tot ernstig letsel, evenals beschadigingen aan de koelkast.

Gebruik de koelkast niet in een omgeving waar brandbare of licht ontvlambare gassen of dampen vrijkomen.

- Dit kan leiden tot een explosie of brand.

Bewaar geen benzine of andere brandbare vloeistoffen of dampen in de koelkast, en gebruik dergelijke stoffen niet in de buurt van het apparaat.

- Dit kan leiden tot een explosie of brand.

-WAARSCHUWING: Gebruik geen mechanische apparaten of andere middelen om het ontdooiproces te versnellen, anders dan de mogelijkheden die worden aanbevolen door de fabrikant.

- Dit kan leiden tot beschadigingen aan de binnenkant van de koelkast, of leiden tot een explosie.

-WAARSCHUWING: Gebruik geen elektrische apparaten in de voorraaddelen aan de binnenkant van de koelkast, tenzij op aangeven van de fabrikant.

- Dit kan leiden tot een explosie of brand.

-WAARSCHUWING: Beschadig het koelcircuit niet.

- Dit kan leiden tot een explosie of brand.

-WAARSCHUWING: Open het deksel van de LED-lampjes in het interieur van de koelkast niet.

- Dit kan leiden tot een elektrische schok. Als de LED-verlichting niet goed werkt, moet u deze laten vervangen door de fabrikant, diens onderhoudsdienst of een ander daartoe bevoegd persoon, om een gevaarlijke situatie te voorkomen.



Probeer de koelkast niet zelf te demonteren, te repareren of aan te passen.

- U kunt uzelf, of anderen, verwonden door brandplekken of een elektrische schok, of de koelkast beschadigen. Raadpleeg een erkend servicecentrum als uw koelkast gerepareerd of gewijzigd moet worden.



Zorg dat de koelkast altijd wordt aangesloten op een geaard stopcontact. **IN GEEN GEVAL** aansluiten op een niet-geaard stopcontact.

- Een kortsluiting kan leiden tot een elektrische schok.



Zorg dat het stroom snoer en de stekker niet geklemd en onbeschadigd zijn.

- Een beschadigde stekker of een geknakt stroom snoer kan leiden tot kortsluiting, brand of een elektrische schok.
- Als het stroom snoer beschadigd is, moet u dit laten vervangen door de fabrikant, diens onderhoudsdienst of een ander daartoe bevoegd persoon, om een gevaarlijke situatie te voorkomen.
- **VERVANG HET SNOER NIET ZELF.**

Verwijder stof of vuil van de stekkerpennen voordat u de stekker in het stopcontact steekt.

- Stof of vuil op de stekker kan leiden tot isolatieproblemen, vooral onder vochtige omstandigheden. Dit kan leiden tot kortsluiting, brand of een elektrische schok. Trek de stroomstekker uit het stopcontact en veeg hem schoon met een droge doek. Gebruik nooit een natte of vochtige doek.

Steek de stroomstekker stevig in het stopcontact.

- Een loszittende stroomstekker kan leiden tot brand of een elektrische schok.

Plaats de koelkast in een goed geventileerde ruimte.

- Hoe meer koelmiddel een apparaat bevat, des te groter de ruimte waarin u het apparaat moet plaatsen. Als er eventueel koelmiddel zou gaan lekken terwijl het apparaat in een kleine ruimte staat, kunnen ontvlambare gassen zich gaan ophopen. Dit kan leiden tot brand of een explosie. Als richtlijn geldt dat er voor elke 8 gram aan koelmiddel ten minste 1 kubieke meter vrije ruimte in het vertrek moet zijn. Het informatieplaatje aan de binnenkant van de koelkast vermeldt hoeveel koelmiddel uw koelkast bevat.

Het koelmiddel (R600a) dat in deze koelkast wordt gebruikt en de gassen in het isolatiemateriaal (cyclopentaan) zijn beide licht ontvlambaar. Hiervoor gelden ook speciale afvalprocedures.

- Voordat u deze koelkast wegdoet, dient u te controleren of de leidingen aan de achterzijde niet beschadigd zijn. Lekkage van koelmiddel of gas kan leiden tot brand of een explosie.

Trek voor reinigings- en onderhoudswerkzaamheden de stekker uit het stopcontact.

- Nalaten hiervan kan leiden tot een elektrische schok.

Als u een brandlucht ruikt, of merkt dat er rook uit de koelkast komt, trek dan onmiddellijk de stekker uit het stopcontact en neem contact op met een erkend servicecentrum.

- Nalaten hiervan kan leiden tot brand of een elektrische schok.

-WAARSCHUWING: Zorg dat alle ventilatiesleuven van de koelkast zelf en de eventuele ombouw vrij zijn.

- Nalaten hiervan kan leiden tot brand of een explosie omdat koelmiddel zich niet kan verspreiden als het lekt.



Duidt op risico van lichamelijk letsel of materiële schade.



Plaats geen flessen of potten van glas in de vrieskast.

- Wanneer de inhoud bevriest, kan het glas barsten.

Raak de binnenwanden van de vrieskast of de daarin geplaatste levensmiddelen niet met natte handen aan.

- Uw huid kan vastvriezen aan de binnenwand of aan de ingevroren levensmiddelen in het vriesvak.

Open of sluit de deuren niet door de handgrepen met beide handen vast te pakken.

- Dit kan leiden tot persoonlijk letsel.

Veiligheidsvoorschriften (vervolg)



Open de koelkast tijdens een stroomstoring niet te vaak, en plaats er geen ongekoelde levensmiddelen in.

- Hierdoor kan de temperatuur in de koelkast stijgen, en kunnen de aanwezige levensmiddelen bederven.

Trek de stroomstekker uit het stopcontact als u van plan bent de koelkast geruime tijd niet te gebruiken.

Pas ook op voor de opening tussen de deuren van de koelkast en de vrieskast, vooral als die allebei tegelijk open staan.

- Dit kan leiden tot persoonlijk letsel.

Pas op dat uw vingers tijdens het openen van de koelkast niet bekneld raken in de aangegeven "knelpunten". Zorg vooral tijdens het openen van de koelkastdeuren voor het vermijden van het mogelijke knelpunt tussen de koelkast en de koelkastdeuren.

- Dit kan leiden tot persoonlijk letsel.



Mogelijk knelpunt

Respect voor het milieu



Verwijderen van het verpakkingsmateriaal

Onmiddellijk nadat u de koelkast hebt uitgepakt, moet u zorgen dat alle verpakkingsmateriaal, zoals karton, plastic zakken, plakband en polystyreen veilig verwijderd worden.

Houd verpakkingsmaterialen uit de buurt van baby's en jonge kinderen om de kans op letsel of verstikking te voorkomen.



Informatie voor gebruikers over het verwijderen van elektrisch afval & elektronische apparatuur (huishoudelijk gebruik)

Dit symbool op de producten en/of bijbehorende documenten betekent dat gebruikte, elektrische en elektronische producten niet met algemeen huishoudelijk afval mogen worden weggegooid.

Voor de juiste behandeling, het opnieuw gebruiken en het recycleren dient u deze producten naar de daarvoor aangewezen verzamelplaatsen te brengen, waar ze kosteloos in ontvangst worden genomen. In sommige landen kunt u uw producten na aankoop van een vergelijkbaar nieuw product ook bij de betreffende winkelier inleveren. Het op de juiste wijze inleveren van dit product draagt bij aan het besparen van waardevolle bronnen en voorkomt mogelijke negatieve gevolgen voor de menselijke gezondheid en het milieu, die zouden kunnen ontstaan als dit afval op een verkeerde manier behandeld wordt. Neem voor meer informatie over het dichtstbijzijnde verzamelpunt bij u in de buurt contact op met de plaatselijke overheid.

Op een verkeerde behandeling van dit afval kan in navolging van nationale wetgeving een boete worden opgelegd.

Voor zakelijke gebruikers in de Europese Unie

Neem voor meer informatie over het weggooien van elektrische en elektronische apparatuur contact op met uw dealer.

Informatie over het weggooien van dit type afval in landen buiten de Europese Unie

Dit symbool is alleen geldig binnen de Europese Unie.

Neem contact op met uw plaatselijke autoriteiten als u zich van dit product wilt ontdoen, en vraag hen naar de juiste manier hiervoor.

Alvorens uw oude apparaat te verwijderen

Volg de instructies van de fabrikant voor het weggooien van het oude apparaat, of volg de plaatselijke regelgeving. Waar deze instructies niet voorhanden zijn, volgt u de volgende drie stappen:

1. Trek de stekker uit het stopcontact.
2. Snij het stroomsnoer van het apparaat af en gooi het snoer met stekker en al weg.
3. Zorg dat het oude apparaat buiten bereik van kinderen blijft, voordat het is opgehaald of voordat u het naar het verzamelpunt wegbrengt.

- Verwijder alle afdichtingsmaterialen van de deur, maar laat alle legplaten en laden op hun plaats. Op deze manier zullen kinderen minder snel in de koelkast klimmen en bekneld raken.



Dit hoofdstuk beschrijft op welke manier uw koelkast voor de meest energiezuinige, veilige en stille werking geïnstalleerd moet worden.

Afmetingen

B600 x D650 x H2000 (mm)

Uw koelkast uitpakken

Verwijder alle verpakkingsmaterialen.

De juiste locatie kiezen

Ventilatie

Omdat de koelkast tijdens de werking warmte afgeeft, moet de koelkast geplaatst worden in een goed geventileerde, droge ruimte met voldoende ruimte aan de boven- en achterkant, zoals in afbeelding 1. Als u de koelkast kunt horen trillen, is er meer ruimte nodig.

Temperatuur

De temperatuur van de ruimte is van invloed op het energieverbruik van de koelkast voor het koelen en invriezen van levensmiddelen. Plaats uw koelkast voor de beste resultaten:

- uit de buurt van direct zonlicht
- uit de buurt van radiatoren, fornuizen of andere warmtebronnen
- waar de omgevingstemperatuur correspondeert met de klimaatclassificatie waarvoor de koelkast is ontworpen. Raadpleeg het hoofdstuk "Technische gegevens" voor de klimaatclassificatie van uw koelkast.
- Een extreme omgeving of extreme temperaturen kunnen de prestaties negatief beïnvloeden.

De bewaarde etenswaren kunnen bederven.

Waterpas

Plaats de koelkast op een vlakke ondergrond die sterk genoeg is voor een volgeladen koelkast.

Het waterpas plaatsen van de koelkast bereikt u met de twee verstelbare pootjes aan de voorkant, zoals in afbeelding 2. Dit voorkomt trillingen en lawaai.

Leg op een tapijt- of vinylvloer eerst een stevige ondergrond voordat u de koelkast daarop plaatst. Hierdoor wordt uw vloerbedekking beschermd tegen verkleuringen als gevolg van de warmteafgifte van de koelkast.

Koelkastdeur



De scharnieren van de koelkast kunnen van de rechterkant naar de linkerkant worden omgezet, zodat de deuren in tegengestelde richting openen. Neem hiervoor contact op met onze onderhoudsdienst in de bijlage, of ga naar (<http://panasonic.net>). Wij zijn niet aansprakelijk als u de scharnieren zelf omhangt.

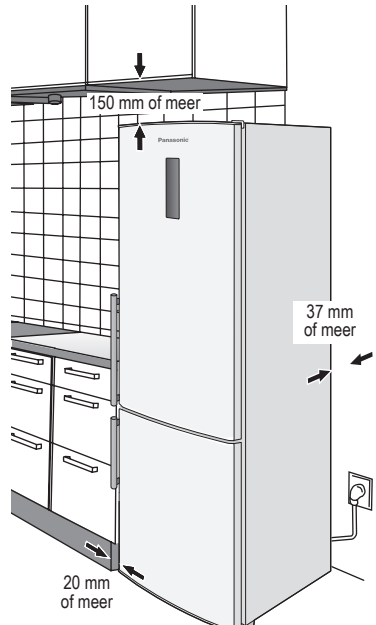

Afbeelding 1

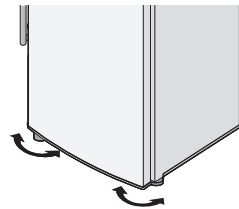

Afbeelding 2

De afstandhouders installeren

Dit apparaat wordt geleverd met twee afstandhouders die bevestigd moeten worden aan de onderkant van de behuizing om te voorkomen dat het apparaat te dicht bij de muur komt te staan. U kunt het apparaat ook zonder de afstandhouders plaatsen; dit kan echter leiden tot een hoger stroomverbruik.

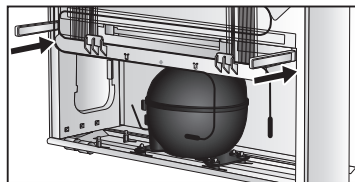

Reinigen

Veeg de koelkast na het plaatsen schoon met warm water.

De stekker in het stopcontact steken

Nadat het apparaat op de voeding is aangesloten, verschijnen alle symbolen voor korte duur, waarna de opstartwaarden verschijnen als $-18\text{ }^{\circ}\text{C}$ op de indicator van de vrieskastinstelling en $5\text{ }^{\circ}\text{C}$ op de indicator van de koelkastinstelling. Alle toetsen op het bedieningspaneel functioneren via tiptoetsbediening. (Alleen drukken voor het activeren van de toets die u wilt bedienen.)

Opmerkingen:

- Het koelen kan langer duren in de zomermaanden of wanneer de omgevingstemperatuur hoger is.
- Als u de stekker van de koelkast uit het stopcontact moet trekken, wacht u dan minstens 10 minuten voordat u de stekker weer in het stopcontact steekt. De kans bestaat anders dat de compressor van de koelkast beschadigt.

Kamertemperatuur

De klimaatklasse van de koelkast vindt u op het typeplaatje op de linkerzijkant van het koelgedeelte. Hierop staat de omgevingstemperatuur aangegeven waarop de koelkast gebruikt kan worden.

Klimaatklasse	Toegestane omgevingstemperatuur
SN (Uitgebreid Gematigd)	$+10\text{ }^{\circ}\text{C}$ t/m $32\text{ }^{\circ}\text{C}$
N (Gematigd)	$+16\text{ }^{\circ}\text{C}$ t/m $32\text{ }^{\circ}\text{C}$
ST (Subtropisch)	$+16\text{ }^{\circ}\text{C}$ t/m $38\text{ }^{\circ}\text{C}$
T (Tropisch)	$+16\text{ }^{\circ}\text{C}$ t/m $43\text{ }^{\circ}\text{C}$

Voor energiebesparing

1. Plaats de koelkast in een droge, koele, en goed geventileerde kamer. (Ga naar pagina 37 voor afmetingen en vrije ruimte.)
2. De combinatie van laden en legplaten waardoor de grootste ruimte ontstaat en de koelkast de minste energie verbruikt.
 - Verwijder de lades van de vrieskast.
 - Plaats de laden en legplaten in de koelkast op de plaatsen zoals afgebeeld in het gedeelte "Onderdelen" (P.39).
3. Voor het behoud van de luchtcirculatie mag de koelkast niet te vol worden gevuld.
4. Open de deuren alleen wanneer dat noodzakelijk is en zo kort mogelijk.
5. Maak met de stofzuiger zo nu en dan de ventilatieopeningen aan de onderkant van de koelkast schoon, enz. (Zorg dat u hierbij de koelleiding aan de binnenkant van de klep niet beschadigt.)
6. Wanneer u de diepvriesstand, de snelle vriesstand of de extra koelstand activeert, neemt het stroomverbruik toe.

Onderstaande afbeelding is gebaseerd op model NR-BN34FX1 en kan enigszins verschillen met uw koelkast.

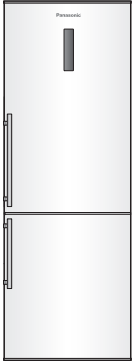

Koelkastvak

De temperatuur kan worden ingesteld tussen de 1 °C en 9 °C.



Gekookte etenswaren, dranken, eieren, gebak, zuivelproducten

Diepvriesvak

De temperatuur kan worden ingesteld tussen de -24 °C en -16 °C.



Ingevroren vlees, gevogelte, vis, ijs

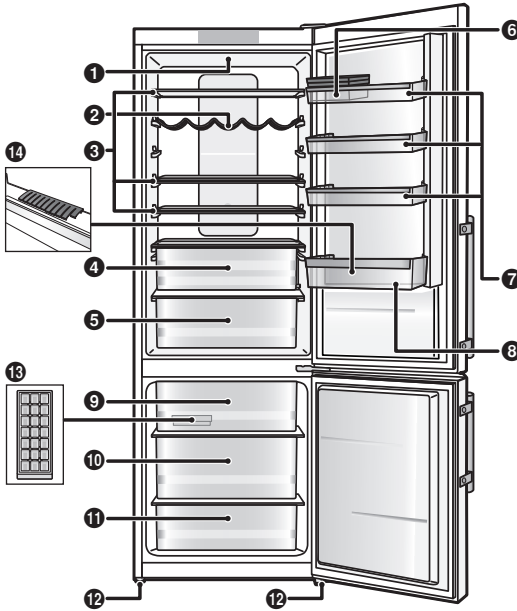

- De "Multibox"-opbergdoos **6** is voorzien van een deksel en is handig voor het bewaren van voedsel met een sterke geur, zoals gerijpte of blauwschimmelkaas, worsten, uien, boter enz.
- U kunt het deksel ook gebruiken als eier- of ijsbakje.
- Als u het deksel als eierbakje gebruikt, plaatst u het rechtstreeks op de bodem van de deurschap en kunt u het open onderste deel van de "Multibox"-opbergdoos gebruiken om voedingswaren in kleinere verpakkingen (paté, confituur, kleine tubes enz.) op te bergen.



U kunt de hoogte van de schappen **7** naar wens aanpassen zonder deze uit het apparaat te moeten verwijderen. Trek de twee hendels aan de zijkanten van de schap naar u toe en plaats de schap lager. Als u de schap hoger wilt plaatsen, kunt u dit doen zonder de twee hendels te ontgrendelen.

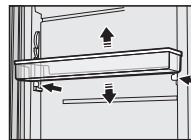

- | | | |
|--|--|--|
| 1 Ledlampje voor het verlichten van de koelkast | 6 "Multibox"-opbergdoos | 11 Diepvrieslade |
| 2 Flessenrek | 7 In de hoogte verstelbare "FlexLift"-deurschap | 12 Pootjes |
| 3 "Slide'N'Store" glazen schap | 8 Flessenvak | 13 Ijsbakje (alleen model NR-BN34FX1/FW1) |
| 4 Koelvak | 9 Diepvrieslade met "Flash Freeze"-functie | 14 Flessenhouder |
| 5 "Fresh Case"-groentelade | 10 Diepvrieslade | |

Opmerking:

- U kunt de posities van de glazen schappen, deurschappen en het flessenvak veranderen. Wees echter voorzichtig omdat etenswaren en dranken die zich in de koelkast bevinden, afhankelijk van hoe de planken geplaatst zijn, uit de koelkast kunnen vallen wanneer de deur wordt geopend.

Bedieningspaneel

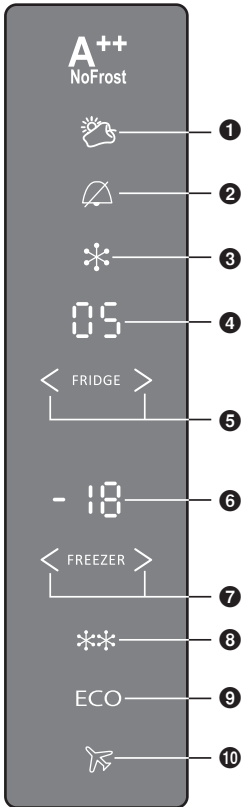

- 1** Toets voor de Vitamine LED-stand (alleen model NR-BN34FX1/FW1)
- 2** Alarmtoets/-indicator en toets voor de kinderbeveiliging
 - Wanneer de interne temperatuur te hoog is, knippert de indicator.
 - Wanneer de deuren lang blijven open staan, knippert de indicator.
- 3** Toets voor de extra koelstand
- 4** Weergave koelkasttemperatuur
 - Als de kinderbeveiligingsstand geactiveerd is, wordt "LL" weergegeven.
 - Als de extra koelstand geactiveerd is, wordt "SC" weergegeven.
- 5** Toets voor de koelkasttemperatuur
- 6** Weergave vrieskasttemperatuur
 - Als de diepvriesstand geactiveerd is, wordt "SF" weergegeven.
 - Als de snelle vriesstand geactiveerd is, wordt "FF" weergegeven.
 - Als de kinderbeveiligingsstand geactiveerd is, wordt "LL" weergegeven.
- 7** Toets voor de vrieskasttemperatuur
- 8** Toets voor de diepvriesstand/snelle vriesstand
- 9** Toets voor de ECO-stand
- 10** Toets voor de vakantiestand

Opmerkingen:

- Deze koelkast is voorzien van een microprocessor voor het regelen van de temperatuur. De temperatuur in de koelkast varieert afhankelijk van factoren als wijziging in de kamertemperatuur, hoe vaak de deuren worden geopend en gesloten, en hoeveel etenswaren en hoe deze in de koelkast zijn opgeslagen.
- Wanneer de ECO-stand of de vakantiestand ingesteld is, brandt de indicator die overeenstemt met de geselecteerde stand.
- Als de alarminicator knippert, hoort u tegelijk een alarmgeluid.
- De anti-kras beschermende folie is geplakt op het bedieningspaneel.

Koelcompartiment

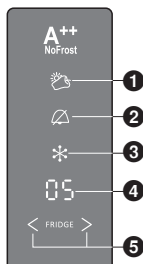

- Gebruik voor het instellen van de temperatuur in het koelcompartiment de toetsen bij **5**: ◀ lagere temperatuur; ▶ hogere temperatuur.
- U kunt de temperatuur in het koelcompartiment instellen op een temperatuur van +1 °C tot +9 °C.
- Nadat u op een van de toetsen bij **5** hebt gedrukt, knippert de recentste temperatuurstelling bij **4**. Gebruik de toetsen bij **5** om de gewenste temperatuur in te stellen. Drie seconden na het indrukken van de laatste toets wordt de recentste temperatuurstelling voor het koelcompartiment opgeslagen.

Opmerking:

- Wanneer de extra koelstand, diepvriesstand, snelle vriesstand, ECO-stand of vakantiestand beëindigd of geannuleerd wordt, keert het apparaat terug naar de vorige instellingen.

Diepvriesvak

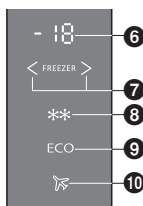

- Gebruik voor het instellen van de temperatuur in het diepvriesvak de toetsen bij **7**: ◀ lagere temperatuur; ▶ hogere temperatuur.
- U kunt de temperatuur in het diepvriesvak instellen op een temperatuur van -24 °C tot -16 °C.
- Nadat u op een van de toetsen bij **7** hebt gedrukt, knippert de recentste temperatuurstelling bij **6**. Gebruik de toetsen bij **7** om de gewenste temperatuur in te stellen. Drie seconden na het indrukken van de laatste toets wordt de recentste temperatuurstelling voor het diepvriesvak opgeslagen.

Opmerking:

- Wanneer de extra koelstand, diepvriesstand, snelle vriesstand, ECO-stand of vakantiestand beëindigd of geannuleerd wordt, keert het apparaat terug naar de vorige instellingen.

Gebruik van de handige functies

Vitamine LED-stand

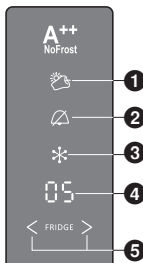

- Deze stand kiezen, helpt de vitamine C in fruit en groenten te bewaren. De blauwe en groene LED licht op.
Druk op de **1** toets om de Vitamine LED-functie te activeren.
Toets **1** licht op. Wanneer deze functie geactiveerd is, werkt het apparaat met de optimale instellingen.

Opmerkingen:

- In deze stand:
-De Vitamine LED-stand wordt geannuleerd door op de **1** toets te drukken.

Gebruik van de handige functies (vervolg)

Extra koelstand

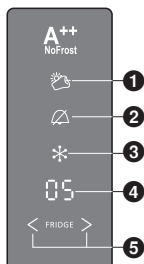

- Gebruik deze instelling wanneer u het apparaat voor het eerst inschakelt, voor u het gaat reinigen of voor u een grote hoeveelheid voedsel opbergt.

De extra koelstand inschakelen:

Druk op toets **1**. "SC" wordt weergegeven op het scherm **4**.

Als u de functie niet handmatig uitschakelt, gebeurt dit na ongeveer zes uur automatisch. De temperatuur van het koelcompartiment keert terug naar de recentste instelling.

Opmerkingen:

- In deze stand:
 - Als u op toets **3** drukt, wordt de extra koelstand uitgeschakeld.
 - De ECO-stand en de vakantiestand kunnen geselecteerd worden.
 - Als u een van deze standen selecteert, wordt de extra koelstand uitgeschakeld.
 - De temperatuur van de vrieskast kan aangepast worden.
 - Hoewel de koeltemperatuur ook kan worden aangepast, zal de Extra koelstand worden geannuleerd.

Diepvriesstand

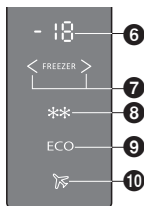

- Gebruik deze instelling wanneer u het apparaat voor het eerst inschakelt, voor u het gaat reinigen of 24 uur voor u een grote hoeveelheid voedsel opbergt.

De diepvriesstand inschakelen:

Druk op toets **8**. "SF" wordt weergegeven op het scherm bij **6**.

Als u de diepvriesstand niet handmatig uitschakelt, gebeurt dit na ongeveer twee dagen automatisch. De temperatuur in het diepvriesvak keert vervolgens terug naar de recentst ingestelde waarde.

Opmerkingen:

- In deze stand:
 - Als u op toets **8** drukt, wordt de diepvriesstand uitgeschakeld.
 - De ECO-stand en de vakantiestand kunnen geselecteerd worden.
 - Als u een van deze standen selecteert, wordt de diepvriesstand uitgeschakeld.
 - De temperatuur van de koelkast kan aangepast worden.
 - Hoewel de temperatuur van de vriezer ook kan worden aangepast, zal Diepvriesstand worden geannuleerd.

Snelle vriesstand

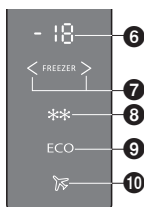

- Om vers voedsel snel te kunnen invriezen, gebruikt u de snelle vriesstand (deze is enkel actief in de bovenste lade van het diepvriesvak). Hiervoor wordt er intensief koude lucht in deze zone geblazen. Door het voedsel snel in te vriezen, blijven er gedurende een langere periode meer vitamines, mineralen en voedingsstoffen behouden in het voedsel.

De snelle vriesstand inschakelen:

Houd toets **8** minstens drie seconden ingedrukt. "FF" wordt weergegeven op het scherm bij **6**.

- Bij deze instelling blijft de compressor werken en zal de temperatuur in het diepvriesvak aanzienlijk dalen.
- Als u de instelling niet handmatig uitschakelt (door op toets **8** te drukken), wordt deze automatisch uitgeschakeld na 8 uur. De temperatuur van het diepvriesvak keert terug naar de recentste instelling.
- Gebruik deze instelling voor het invriezen van kleinere hoeveelheden voedsel (tot twee kilogram) in de bovenste lade. Wanneer u grotere hoeveelheden voedsel wilt invriezen, moet u deze instelling 12 uur voor u het voedsel in de vrieskast plaats, activeren.

Opmerkingen:

- In deze stand:
 - Als u op toets **8** drukt, wordt de snelle vriesstand uitgeschakeld.
 - De ECO-stand en de vakantiestand kunnen geselecteerd worden.
 - Als u een van deze standen selecteert, wordt de snelle vriesstand uitgeschakeld.
 - De temperatuur van de koelkast kan aangepast worden.
 - Als de Extra koelstand is ingeschakeld, kan deze modus niet worden geselecteerd.

ECO-stand

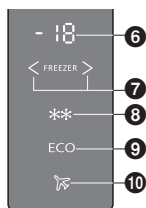

- In deze stand zorgt het bedieningselement voor een zuinige werking van de vrieskast en de koelkast. Druk op toets **9** om de ECO-stand te activeren. Toets **9** licht op. Wanneer deze functie geactiveerd is, werkt het apparaat met de optimale instellingen.

Opmerkingen:

- In deze stand:
 - De temperatuur van de koelkast en de vrieskast kan niet worden aangepast. In dat geval wordt de ECO-stand geannuleerd en wordt de geselecteerde temperatuur ingesteld.
 - U kunt de extra koelstand, de diepvriesstand of de snelle vriesstand activeren. Als u een van deze standen selecteert, wordt de ECO-stand geannuleerd en wordt de geselecteerde stand geactiveerd.
 - De vakantiestand kan geselecteerd worden. Als u deze selecteert, wordt de ECO-stand geannuleerd en wordt de vakantiestand geactiveerd.

Vakantiestand

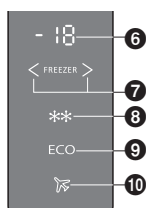

- Kies voor deze stand wanneer u de koelkast gedurende een lange periode niet zult gebruiken, zoals tijdens een lange vakantie.
- In deze stand wordt de temperatuur van de koelkast automatisch ingesteld op 12 °C. (De weergegeven koelkasttemperatuur verdwijnt.)

Druk op toets **10** om de vakantiestand te activeren. Toets **10** licht op. Wanneer deze functie geactiveerd is, werkt het apparaat met de optimale instellingen.

Opmerkingen:

- In deze stand:
 - Voor u deze stand gebruikt, moet u de koelkast legen en de deur sluiten.
 - Wanneer deze stand beëindigd wordt, worden de vorige instellingen van de koelkast opnieuw geactiveerd.
 - De koeltemperatuur kan niet worden aangepast totdat deze modus wordt geannuleerd.
 - Het alarm wordt geactiveerd wanneer de deur wordt geopend.

Alarmstand

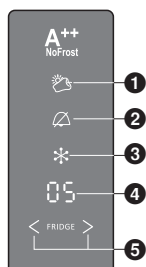

Alarm bij een hoge temperatuur:

- Als de temperatuur binnenin het apparaat te hoog is, is er een alarmgeluid (intermitterende toon) hoorbaar en knippert toets **2**.
- U kunt het alarmgeluid uitschakelen door te drukken op toets **2**.
- Het alarmgeluid wordt elke 24 uur geactiveerd als de temperatuur binnenin het apparaat onvoldoende laag is en het voedsel kan bederven. Zodra de temperatuur in de vrieskast onder het niveau zakt waar voedselbederf niet langer een bedreiging vormt, wordt het alarm automatisch uitgeschakeld.
- Wanneer u het apparaat voor het eerst inschakelt, duurt het 24 uur voor de temperatuuralarmfunctie geactiveerd wordt aangezien het apparaat nog niet de geschikte temperatuur heeft bereikt. Op die manier wordt voorkomen dat het alarm onnodig geactiveerd wordt.

Alarm voor een open koelkastdeur:

- Als de deur van het koelcompartiment of het diepvriesvak langer dan twee minuten geopend is, is er een alarmgeluid (intermitterende toon) hoorbaar en knippert toets **2**. Wanneer de deur gesloten wordt, wordt het alarm uitgeschakeld. U kunt het ook uitschakelen door op toets **2** te drukken.

Kinderbeveiliging

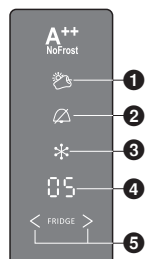

Gebruik deze functie als u de instellingen van het apparaat niet handmatig wilt aanpassen.

Om de functie te activeren, houdt u toets **2** ingedrukt (gedurende drie seconden). "LL" wordt weergegeven op het scherm bij **4** en **6**.

Alle toetsen behalve **2** zijn vergrendeld.

Om de kinderbeveiliging uit te schakelen, houdt u toets **2** gedurende drie seconden ingedrukt.

Opmerking:

- "LL" wordt niet weergegeven terwijl deze functie geactiveerd is. "LL" wordt echter wel gedurende een seconde weergegeven als u op een toets drukt.

Vochtigheidsregeling in de "Fresh Case"-groentelade

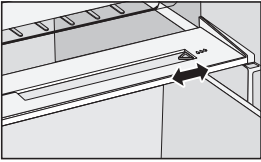

- De lade onder aan de koelkast is bedoeld voor het bewaren van groenten en fruit. Het handhaaft de vochtigheid en voorkomt dat het voedsel uitdroogt.
- Bewaar het voedsel in een geschikte verpakking om te verhinderen dat het geur afgeeft of opneemt.

De lade is uitgerust met een geïntegreerde vochtigheidsregelaar waarmee de vochtigheid afgestemd kan worden op de hoeveelheid voedsel.

Kleinere hoeveelheden voedsel - druk de regelaar naar rechts.

Grotere hoeveelheden voedsel - druk de regelaar naar links.

Ijsblokjes maken

"Multibox"-opbergdoos (Alle modellen)



U kunt de "Multibox"-opbergdoos gebruiken om ijsblokjes te maken en te bewaren.

Om ijsblokjes te maken, vult u het deksel van de "Multibox"-opbergdoos met water en plaatst u deze in de diepvrieslade van de vrieskast.

Wanneer de ijsblokjes klaar zijn, haalt u de doos uit de diepvrieslade. Verwijder het deksel van het vak en duw elke holte van het deksel van de achterzijde. De ijsblokjes zullen uit het deksel springen. Zet de doos vervolgens terug op zijn plaats.

Ijsbakje (alleen model NR-BN34FX1/FW1)



Open het vriesvak, trek de bovenlade eruit en neem het ijsbakje eruit. Vul het ijsbakje tot aan het aangegeven waterniveau met water en plaats het ijsbakje daarna terug. Wanneer de ijsblokjes klaar zijn, trekt u de bovenlade eruit en neemt u het ijsbakje eruit. Verdraai het ijsbakje door het aan beide kanten vast te houden, waarna de ijsklontjes uit het ijsbakje vallen. Plaats het ijsbakje daarna weer terug in de vrieskastlade.

Legplaten verwijderen en plaatsen

Koelkast

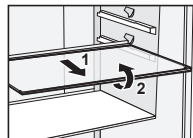

Glazen legplaten

Om een schap uit de koelkast te verwijderen, trekt u de schap naar buiten tot deze tegengehouden wordt door de eindstop. Til de schap vervolgens licht op langs de voorzijde en trek hem er volledig uit.

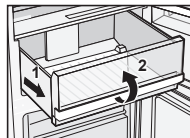

Koelvak en "Fresh Case"-groentelade

Trek het vak zo ver mogelijk naar buiten. Til vervolgens het voorste deel op en trek de lade er volledig uit.

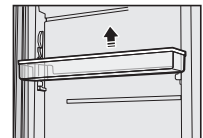

Deurschappen en flessenvak

Om een schap uit het apparaat te verwijderen, tilt u de schap zo ver mogelijk op en trek u deze er vervolgens uit.

Vrieskast

De lades zijn beveiligd tegen uittrekken. Om een lade uit het apparaat te verwijderen, opent u de lade, tilt u het voorste deel op en trekt u deze er vervolgens uit. Nadat u de lade verwijderd hebt, kunt u in het lege vak levensmiddelen bewaren.

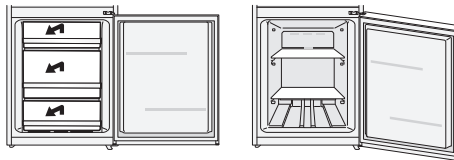

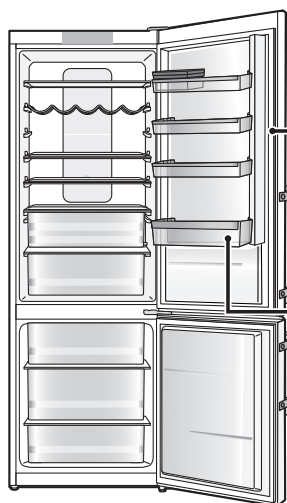

Dagelijks reinigen

Regelmatig met een droge doek afvegen.

Plekken die extra aandacht nodig hebben:

De deurrubbers



Wanneer de deurrubbers vuil worden en beschadigd raken, kan koude lucht uit de koelkast lekken.

Flessenvak



Veeg vuil en vloeistof weg voordat dit zich ophoopt.

Trek één keer per jaar de stekker uit het stopcontact, en haal de schappen uit de koelkast om ze grondig te reinigen.

Onderdelen die met water gereinigd kunnen worden

Koelkast

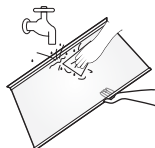

- Glazen legplaten
- Deurschappen
- Flessenvak
- "Multibox"-opbergdoos
- Koelvak
- "Fresh Case"-groentelade



Vrieskast

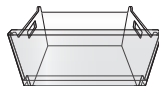

- Diepvrieslades



- Ijsbakje (alleen model NR-BN34FX1/FW1)

Opmerking:

- Gebruik geen schuurmiddelen, zoals b.v. bicarbonaat of soda, omdat de kunststof delen beschadigd kunnen raken.

Reinigen van het bedieningspaneel

Het controlepaneel van de koelkast is van kwetsbare materialen gemaakt. Om het oppervlak niet te beschadigen, mag het niet met chemische oplosmiddelen gereinigd worden. Reinig het in plaats daarvan met een zachte doek, die een beetje vochtig is.

De buitenkant van de koelkast reinigen

Reinig de buitenkant van de koelkast met een zachte doek, bevochtigd met warm water. Indien het vuil niet verwijderd kan worden, neem dan een mild reinigingsmiddel en veeg het vuil weg met een zachte doek die bevochtigd is met warm water. Veeg waterdruppels weg met een droge doek.

Opmerkingen voor het reinigen

Maak voor het reinigen van de binnen- en buitenkant van de koelkast **geen gebruik van:**

- **Alkaline reinigingsmiddelen** - hierdoor kunnen scheurtjes in de kunststof onderdelen ontstaan.
- **Schuurpoeder, zeepoeder, reinigingsmiddelen op oliebasis, heet water, keukenborstels, zuur, benzine, verdunner, oplosmiddelen of alcoholhoudende middelen** Al deze substanties kunnen de oppervlakte en de kunststofdelen van de koelkast beschadigen.

Zorg dat u alle keukenolieresten verwijdert. Deze kunnen barstjes in de kunststofdelen veroorzaken.



WAARSCHUWING

Onderhoudsinspectie

- Is het stroomsnoer beschadigd?
- Wordt de stekker heet?
- Zit de stekker goed in het stopcontact?

Raadpleeg een erkend servicecentrum als het netsnoer beschadigd is. IN GEEN GEVAL zelf vervangen.



LET OP

Langdurig buiten gebruik

Trek de stekker uit het stopcontact als u van plan bent de koelkast geruime tijd niet te gebruiken. Laat de deuren daarna gedurende 2-3 dagen open. Hierdoor droogt de binnenkant op de juiste wijze, en worden luchtjes en schimmelvorming voorkomen.

Zet de koelkast niet herhaaldelijk aan en uit. De koelkast gaat langer mee als deze tijdens normaal gebruik gewoon aan laat staan.

Voordat u de koelkast verplaatst of vervoert

- ① Haal de koelkast helemaal leeg, inclusief lades e.d.
- ② Haal de stekker uit het stopcontact.
- ③ Verhoog de verstelbare voet.
- ④ Trek, of 'duw' de koelkast naar u toe.
- ⑤ Gebruik bijvoorbeeld een doek om het water in de waterbak te absorberen.

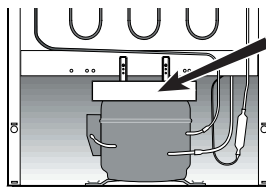

(onderaan achterkant van de koelkast)

Verplaatsen en vervoeren van uw koelkast

Voor het veilig verplaatsen van de koelkast zijn twee personen nodig.

- ① Draai de verstelbare voeten aan.
- ② Houd de verstelbare voeten aan de ene kant vast, en de hoeken aan de andere kant, zoals afgebeeld.

Opmerking:

- Verplaats de koelkast niet door het vasthouden van de deuren. Verplaats de koelkast rechtopstaand.

Maak de deuren vast met plakband

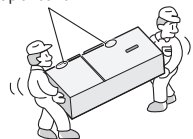

Als u merkt dat uw koelkast niet helemaal goed functioneert, controleert u dan eerst de volgende punten. Als het probleem zich blijft voordoen trekt u de stekker uit het stopcontact en raadpleegt u uw leverancier of een erkende onderhoudsdienst.

Algemeen

Er komen vreemde geluiden uit de koelkast.	<ul style="list-style-type: none"> • Staat de koelkast op een stevige, vlakke ondergrond? • Is er voldoende ruimte rondom de koelkast? • Staat er iets te trillen bovenop de koelkast? • Het is normaal dat er geluiden klinken wanneer een van de functies van de koelkast start of stopt.
Er klinkt een geluid nadat de compressor is gestopt.	<ul style="list-style-type: none"> • Dit is normaal; veelal is dit het geluid van het koelmiddel dat naar de compressor toestroomt.
Er klinkt een geluid nadat u de deur opent of sluit.	<ul style="list-style-type: none"> • Dit is normaal; dit geluid wordt veroorzaakt door het verschil in luchtdruk binnen en buiten de koelkast.
Er klinkt een geluid van een luchtstroom of stromend water nadat u de deur opent.	<ul style="list-style-type: none"> • Dit is het geluid van het koelmiddel dat door de buizen in de koelkast stroomt.
Er klinkt een aanhoudende, hoge janktoon.	<ul style="list-style-type: none"> • Dit geluid klinkt wanneer de ventilator voor de circulatie van de koude lucht in werking is. • Is de koelkast erg vol of is de kamertemperatuur te hoog? In deze situaties draait de ventilator voor het circuleren van de koude lucht op volle snelheid, waardoor deze veel geluid maakt.
Het geluid van de compressor klinkt erg luid.	<ul style="list-style-type: none"> • Is de koelkast erg vol of is de kamertemperatuur te hoog? In dergelijke gevallen werkt de compressor intensief, dus is het normaal dat deze meer geluid maakt.
De compressor blijft erg lang achtereen werken.	<ul style="list-style-type: none"> • Wanneer u de stroom voor het eerst inschakelt, blijft de compressor lang achtereen werken om de gehele koelkast te koelen totdat de ingestelde temperaturen worden bereikt. • Is de diepvriesstand of de extra koelstand ingesteld? • Zijn de deuren erg vaak geopend en gesloten? Zijn alle deuren wel goed dicht? • Is de koelkast erg vol of is de kamertemperatuur erg hoog? • Wanneer er veel levensmiddelen gelijktijdig in de koelkast worden geplaatst, zal de compressor lang achtereen blijven werken.
Er wordt condenswater gevormd aan de buitenkant van de koelkast.	<ul style="list-style-type: none"> • Er kan vocht uit de lucht condenseren wanneer de luchtvochtigheid in het vertrek erg hoog is; dit is volkomen normaal. Veeg het condensvocht weg met een droge doek.
De buitenkant van de koelkast voelt heet aan.	<ul style="list-style-type: none"> • Nadat de koelkast is aangezet, kan de koelkast warm aanvoelen totdat de binnenkant voldoende gekoeld is. De koelkast kan ook warm worden als de binnenkant voldoende gekoeld is. Zo werkt de radiatorleiding van de koelkast ter voorkoming van condens, en is geen storing.
De toetsen op het bedieningspaneel werken niet.	<ul style="list-style-type: none"> • Staat de koelkast aan?
Het waarschuwingsgeluid is hoorbaar.	<ul style="list-style-type: none"> • De deur van de koelkast staat op een kier. Sluit beide deuren.



Koelkast en vrieskast

De koelkast koelt niet (en de vrieskast vriest niet).

- Staat de koelkast aan?
-

De koelkast koelt niet (en de vrieskast vriest niet) voldoende.

- Staan de temperaturen te hoog ingesteld?
 - Staat de koelkast in de volle zon of vlakbij een verwarmingsapparaat?
 - Is er voldoende ruimte rondom de koelkast?
 - Is de koelkast erg vol of is de kamertemperatuur erg hoog?
 - Zijn de deuren erg vaak geopend en gesloten? Zijn alle deuren goed dicht?
 - Staat de koelkast in de vakantiestand?
 - Wanneer er warme etenswaren in de koelkast worden geplaatst, zal de temperatuur tijdelijk stijgen.
 - Tijdens de wintermaanden of wanneer de kamertemperatuur laag is, lijkt het alsof de koelkast niet koelt
-

Er is verschil tussen de ingestelde temperatuur en de feitelijke temperatuur.

- Wanneer er warme etenswaren in de koelkast worden geplaatst, zal de temperatuur tijdelijk stijgen.
-

De etenswaren in de koelkast zijn bevroren.

- Staat de temperatuur van de koelkast te laag ingesteld?
 - Zijn de etenswaren achterin de koelkast geplaatst? In het gedeelte bij de achterwand is de temperatuur het laagste, waardoor het beter is etenswaren die snel bevroren daar niet te plaatsen.
-

Er is sprake van condensvorming in de koelkast en in de laden.

- Condensvorming treedt op wanneer de deur regelmatig wordt geopend en gesloten of wanneer de deur niet goed gesloten is, of wanneer de vochtigheid van de ruimte te hoog is. Veeg het overtollige condensvocht weg met een droge doek.
-

De deur van de vrieskast gaat moeilijk open.

- Nadat de deur net is gesloten, is het soms moeilijk deze meteen daarna weer te openen.
 - Het verschil in luchtdruk tussen de binnenkant en buitenkant van de vrieskast kan het soms moeilijk maken de deur van de vrieskast te openen. Wacht enkele ogenblikken en probeer het dan nogmaals.
-

Het ruikt niet lekker in de koelkast.

- Zijn sterk ruikende etenswaren goed afgedekt voordat ze in de koelkast zijn geplaatst? Plaats de etenswaren in een goed afsluitbare bak om ze te bewaren.
 - Geuren kunnen aan de binnenwanden van de koelkast blijven hangen. Neem de binnenwanden van de koelkast af met een zachte doek die u hebt bevochtigd met lauwwarm water.
-

Productkaart (EU Regeling 1060/2010)	
NAAM VAN DE LEVERANCIER	Panasonic
TYPEAANDUIDING VAN DE LEVERANCIER	NR-BN34FX1-E NR-BN34FW1-E NR-BN34FX1-B NR-BN34FW1-B
	NR-BN34AS1-E NR-BN34AW1-E NR-BN34AS1-B NR-BN34AW1-B
CATEGORIE	7 (Koel-vrieskast)
ENERGIE-EFFICIËNTIEKLASSE	A++
JAARLIJKS ENERGIEVERBRUIK	245 kWh/Jaar ¹
NETTO INHOUD KOELGEDEELTE	254 L
NETTO INHOUD VRIESGEDEELTE	85 L
AANTAL STERREN DIEPVRIESRUIMTE	Vier-Sterren
VERMELDING „NO-FROST” VOOR DE DESBETREFFENDE RUIMTE	Koelgebied: No-frost / Diepvriesruimte: No-frost
TIJD VOOR TEMPERAATUURSTIJGING	18 Uur
VRIESVERMOGEN	12 kg/24 Uur
KLIMAATKLASSE	SN-T ²
GELUIDSEMISSIE VIA DE LUCHT	42 dB
Overige informatie	
TOTALE BRUTO INHOUD	363 L
TOTALE NETTO INHOUD	339 L
AFMETINGEN BUITENKANT BREEDTE x DIEPTE x HOOGTE	600 mm x 650 mm x 2000 mm
NETTO GEWICHT	82 kg
NOMINALE SPANNING	220 V - 240 V
NOMINALE FREQUENTIE	50 Hz
KOELMIDDEL/VULLEN	R600a/57 g
BLAASMIDDEL	Cyclopentaan

Opmerkingen:

- ¹ Het energieverbruik per jaar is gebaseerd op de standaard testresultaten gedurende 24 uurin overeenstemming met EN153. Het huidige energieverbruik varieert naargelang het gebruik van apparaat en waar het zich bevindt. Het energieverbruik bij gebruik kan variëren naargelang waar het apparaat is geïnstalleerd, de temperatuur van elk van de compartimenten, de omgevingstemperatuur en vochtigheid, hoe vaak de deuren worden geopend/gesloten, het volume en de temperatuur van de levensmiddelen en hoe het apparaat wordt gebruikt.
- ² Toegestane omgevingstemperatuur: 10 °C tot 43 °C

Wanneer de deuren volledig geopend zijn

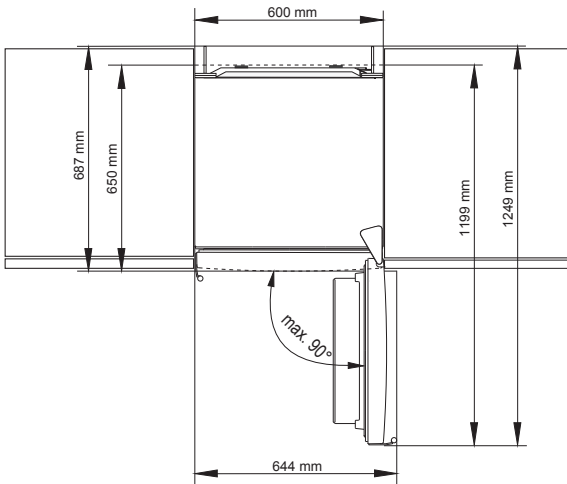





Table des matières

Consignes de sécurité	50	Contrôle de l'humidité du bac à légumes	
Protection de l'environnement.....	52	"Fresh Case".....	60
Installation	53	Production de glaçons.....	60
Identification des pièces.....	55	Retrait et fixation des étagères	60
Panneau de commande	56	Consignes d'entretien et de nettoyage	61
Réglage de la température.....	57	Foire aux questions.....	63
Utilisation des fonctions pratiques.....	57	Caractéristiques	65

Consignes de sécurité

Signification des symboles :

 Ne pas faire	 Indique que l'appareil doit être relié à la terre pour éviter une décharge électrique
 Assurez-vous de le faire	 Ne pas démonter



AVERTISSEMENT

Signale un risque de mort ou de blessure grave.

Cet appareil n'est pas conçu pour être utilisé par des personnes (y compris des enfants) aux capacités physiques, sensorielles ou mentales diminuées, ou manquant d'expérience ou de connaissances, sauf sous la surveillance d'une personne responsable de leur sécurité qui leur a expliqué le fonctionnement de l'appareil.
Les enfants doivent être surveillés afin qu'ils ne jouent pas avec l'appareil.



N'utilisez pas de prise multiple et ne branchez pas plusieurs appareils sur le même adaptateur de prise.

Cela pourrait provoquer une surchauffe, un incendie ou un court-circuit.

Ne pas pincer, nouer ou tordre le cordon d'alimentation et ne pas placer un objet lourd dessus.

Cela augmente les risques d'incendie ou de décharge électrique. Si le cordon électrique, la fiche électrique ou l'appareil sont endommagés, ils doivent être remplacés par le fabricant, un réparateur agréé ou une personne de qualification équivalente pour éviter tout danger.

Ne débranchez pas le réfrigérateur en tirant sur le cordon d'alimentation.

Cela pourrait endommager le cordon d'alimentation. Saisissez toujours la fiche électrique et tirez fermement hors de la prise.

Ne posez aucun récipient contenant de l'eau sur le réfrigérateur.

L'eau pourrait endommager l'isolation des composants électriques et provoquer un court-circuit, un incendie ou une décharge électrique.

Ne vaporisez jamais de gaz inflammable à proximité du réfrigérateur.

Il y a un risque d'explosion ou d'incendie.

Ne vaporisez jamais de l'eau à l'intérieur ou à l'extérieur du réfrigérateur.

Il y a un risque d'incendie ou de décharge électrique.

Ne touchez pas la fiche d'alimentation électrique avec les mains mouillées.

Vous pourriez recevoir une décharge électrique.

N'installez pas le réfrigérateur dans un endroit humide ou dans lequel il pourrait entrer en contact avec de l'eau.

La détérioration de l'isolation des pièces électriques pourrait être à l'origine d'une décharge électrique ou d'un incendie.

Ne stockez pas de substances volatiles ou inflammables dans le réfrigérateur.

Les substances inflammables telles que le benzène, les diluants, l'alcool, l'éther et le GPL peuvent provoquer des explosions.

Ne stockez pas de produits pharmaceutiques ou sensibles à la température dans le réfrigérateur.

Les produits nécessitant un strict contrôle de température ne doivent pas être stockés dans le réfrigérateur.

Ne laissez pas les enfants grimper, se balancer ou se suspendre à la porte du réfrigérateur.

Ils pourraient se blesser gravement et aussi endommager le réfrigérateur.

N'utilisez pas le réfrigérateur en présence de vapeurs explosives ou de gaz inflammables.

Il y a un risque d'explosion ou d'incendie.

Ne stockez pas d'essence ou tout liquide inflammable ou pouvant dégager des vapeurs inflammables, et ne les utilisez pas près de l'appareil.

Il y a un risque d'explosion ou d'incendie.

-AVERTISSEMENT : N'utilisez pas de système mécanique ou autre moyen pour accélérer le processus de dégivrage. N'utilisez que les moyens recommandés par le fabricant.

- Cela pourrait endommager l'intérieur du réfrigérateur ou créer un risque d'explosion.

-AVERTISSEMENT : N'utilisez aucun appareillage électrique dans les compartiments de conservation des aliments de l'appareil, à l'exception de ceux qui sont recommandés par le fabricant.

- Il y a un risque d'explosion ou d'incendie.

-AVERTISSEMENT : Veillez à ne pas endommager le circuit de réfrigérant.

- Il y a un risque d'explosion ou d'incendie.

-AVERTISSEMENT : N'ouvrez pas le couvercle de l'éclairage interne à DEL.

- Vous pourriez recevoir une décharge électrique. Si l'éclairage à DEL ne fonctionne pas correctement, il doit être remplacé par le fabricant, un agent agréé ou une personne de qualification équivalente pour éviter tout risque.



N'essayez pas de démonter, de réparer ou de modifier le réfrigérateur vous-même.

- Vous pourriez vous blesser (ou blesser une autre personne) par des brûlures ou des décharges électriques, ou endommager le réfrigérateur. Si votre appareil nécessite une modification ou une réparation, veuillez vous adresser à un centre de service après-vente agréé.



Assurez-vous que le réfrigérateur est branché sur une prise secteur reliée à la terre. **NE PAS** brancher l'appareil sur une prise secteur qui n'est pas reliée à la terre.

- Un court-circuit pourrait occasionner une décharge électrique.



Veillez à ce que la fiche électrique et le cordon d'alimentation ne soient pas compressés ou endommagés.

- Une fiche électrique ou un cordon d'alimentation endommagés peuvent occasionner un court-circuit, un incendie ou une décharge électrique.
- Si le cordon d'alimentation est endommagé, il doit être remplacé par le fabricant, un agent agréé ou une personne de qualification équivalente pour éviter tout risque.
- **NE TENTEZ PAS DE LE REMPLACER VOUS-MÊME.**

Retirez toutes salissures ou poussières susceptibles de se trouver sur les broches de la fiche électrique avant de la brancher sur l'alimentation électrique.

- L'accumulation de poussière sur la fiche électrique pourrait se traduire par un défaut d'isolation, en particulier dans des conditions de forte humidité. Cela peut provoquer un court-circuit, un incendie ou une décharge électrique. Débranchez le cordon d'alimentation et essuyez-le avec un chiffon sec. N'utilisez jamais de chiffon mouillé ou humidifié.

Branchez votre appareil à la prise en vous assurant que la connexion est sécurisée.

- Une fiche d'alimentation électrique mal branchée peut être à l'origine d'un incendie ou d'une décharge électrique.

Installez le réfrigérateur dans un endroit bien ventilé.

- Plus la quantité de réfrigérant est importante dans un appareil, plus la pièce dans laquelle il est installé doit être spacieuse. En cas de fuite de réfrigérant, si l'appareil est dans une petite pièce, il y a un risque de formation de gaz combustibles. Il y a un risque d'incendie ou d'explosion. À titre indicatif, au moins 1 mètre cube d'espace dans la pièce est nécessaire pour 8 g de réfrigérant. La quantité de réfrigérant dans l'appareil est indiquée sur la plaque signalétique située à l'intérieur de l'appareil.

Le réfrigérant (R600a) utilisé dans le réfrigérateur et les gaz se trouvant dans le matériau isolant (cyclopentane) sont inflammables. Ils nécessitent des procédures spécifiques en cas de mise au rebut.

- Assurez-vous qu'aucun des tuyaux situés à l'arrière de l'appareil ne sont endommagés avant la mise au rebut. Une fuite de réfrigérant ou de gaz pourrait provoquer un incendie ou une explosion.

Débranchez le réfrigérateur avant le nettoyage et l'entretien.

- Un manquement à cette consigne pourrait causer une décharge électrique.

Si une odeur de brûlé ou de la fumée émane du réfrigérateur, débranchez immédiatement la fiche électrique et contactez un centre de service après-vente agréé.

- Un manquement à cette consigne pourrait causer un incendie ou une décharge électrique.

-AVERTISSEMENT : Les orifices d'aération situés à l'intérieur de l'appareil ou dans la structure intégrée ne doivent pas être obstrués.

- Sinon, cela pourrait causer un incendie ou une explosion car le réfrigérant ne peut pas se disperser s'il fuit.



ATTENTION

Indique un risque de blessures ou de dommages matériels.



Ne placez pas de bouteilles ou de récipients en verre dans le congélateur.

- Lorsque le contenu gèle, le verre peut se briser.

Ne touchez pas les parois internes du congélateur ni les produits stockés dans le congélateur avec les mains mouillées.

- Votre peau risque de geler contre les parois internes ou contre les produits stockés dans le congélateur.

Ne pas ouvrir ou fermer les portes en tenant les poignées des portes à deux mains.

- Cela pourrait occasionner des blessures corporelles.

Consignes de sécurité (suite)



En cas de coupure d'électricité, évitez d'ouvrir fréquemment le réfrigérateur ou d'y placer des aliments non réfrigérés.

- Cela pourrait occasionner une hausse de température dans le réfrigérateur et gâcher les aliments qui s'y trouvent.

Si le réfrigérateur reste inutilisé pendant longtemps, débranchez la fiche électrique de la prise secteur.

Faites également attention à l'espace entre les portes du réfrigérateur et du congélateur, en particulier si deux portes sont ouvertes en même temps.

- Cela pourrait occasionner des blessures corporelles.

Lorsque vous ouvrez le réfrigérateur, veillez à ne pas vous pincer les doigts dans une des "zones de pincement". En particulier, lors de l'ouverture de la porte du réfrigérateur, veillez à éviter les zones de pincement potentiel entre les portes du congélateur.

- Cela peut occasionner des blessures corporelles.



Zones de pincement potentiel

Protection de l'environnement



Mise au rebut des matériaux d'emballage

Veillez recycler dans la mesure du possible (p. ex. le carton, les sacs en plastique, le ruban adhésif et le polystyrène) et assurez-vous que tous les autres matériaux d'emballage sont éliminés de façon sécurisée.

Conservez l'emballage hors de portée des bébés et des jeunes enfants pour éviter blessure et étouffement.



Informations relatives à la mise au rebut des déchets, destinées aux utilisateurs d'appareils électriques et électroniques (appareils ménagers domestiques)

Lorsque ce symbole figure sur les produits et/ou les documents qui les accompagnent, cela signifie que les appareils électriques et électroniques ne doivent pas être jetés avec les ordures ménagères.

Pour que ces produits subissent un traitement, une récupération et un recyclage appropriés, envoyez-les dans les points de collecte désignés, où ils peuvent être déposés gratuitement. Dans certains pays, il est possible de renvoyer les produits au revendeur local en cas d'achat d'un produit équivalent.

En éliminant correctement ce produit, vous contribuerez à la conservation des ressources vitales et à la prévention des éventuels effets négatifs sur l'environnement et la santé humaine, pouvant être dus à la manipulation inappropriée des déchets. Veuillez contacter les autorités locales pour connaître le point de collecte le plus proche. Des sanctions peuvent être appliquées en cas d'élimination incorrecte de ces déchets, conformément à la législation nationale.

Utilisateurs professionnels de l'Union européenne

Pour en savoir plus sur l'élimination des appareils électriques et électroniques, contactez votre revendeur ou fournisseur.

Informations sur la mise au rebut des déchets dans les pays ne faisant pas partie de l'Union européenne

Ce symbole n'est reconnu que dans l'Union européenne.

Pour supprimer ce produit, veuillez contacter les autorités locales ou votre revendeur afin de connaître la procédure d'élimination à suivre.

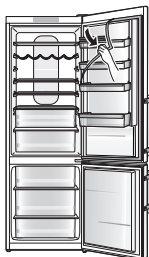

Avant de vous débarrasser de votre ancien appareil

Veillez suivre les instructions de mise au rebut données par le fabricant de votre ancien appareil, ou la réglementation locale en matière de mise au rebut de ce type d'appareil. Si elles ne sont pas fournies, suivez les instructions en trois étapes ci-dessous.

1. Débranchez la fiche électrique de la prise.
2. Coupez le cordon d'alimentation et jetez-le de manière appropriée et sûre avec la fiche électrique toujours attachée.
3. Assurez-vous que l'ancien appareil est hors de portée des jeunes enfants pendant la période de stockage précédant sa mise au rebut ou avant son transport vers un Centre de recyclage.

- Retirez toutes les garnitures d'étanchéité de la porte et laissez les étagères et les tiroirs en place. Ainsi, les enfants ne pourront pas facilement grimper à l'intérieur de l'équipement et s'enfermer.

Cette section explique comment installer votre appareil pour qu'il fasse le moins de bruit possible et consomme le moins d'énergie possible.

Dimensions

L600 x P650 x H2000 (mm)

Déballage de votre appareil

Retirez tous les emballages et toutes les bandes adhésives.

Choix de l'emplacement approprié

Ventilation

Sachant que l'appareil dégage de la chaleur pendant son utilisation, il doit être installé dans une pièce bien ventilée et sèche, et un espace suffisant doit être conservé autour de l'appareil, comme indiqué sur la Figure 1. L'espace doit être plus important si un bruit de vibration est émis.

Température

La consommation d'énergie et l'efficacité de l'appareil, c.-à-d. la quantité d'énergie qu'il utilise pour refroidir et congeler de la nourriture, sont affectées par la température ambiante.

Pour des résultats optimums, votre réfrigérateur :

- ne doit pas être exposé à la lumière directe du soleil
- ne doit pas être installé à proximité de radiateurs, cuisinières ou autres sources de chaleur
- doit uniquement être installé dans une pièce dont la température ambiante correspond à la classe climatique définie pour l'appareil. Veuillez consulter la section des Caractéristiques pour connaître la classe climatique de votre appareil.
- Les températures externes ou les conditions environnementales peuvent avoir un impact négatif sur ses performances. Les aliments stockés risquent de se détériorer.

Niveau

Installez l'appareil sur un sol bien horizontal et assez solide pour supporter un réfrigérateur plein.

Corrigez les irrégularités du sol en agissant sur les deux pieds avant ajustables comme indiqué dans la Figure 2.

Cela évitera les vibrations et le bruit.

Si l'appareil est placé sur une moquette ou un revêtement en vinyle, posez d'abord une planche dure sur la moquette ou sur le revêtement. Cela évitera une détérioration possible de la couleur due à la chaleur.

Porte du réfrigérateur



AVERTISSEMENT

Il est possible de déplacer les charnières de la porte du réfrigérateur de la droite vers la gauche afin que la porte s'ouvre dans l'autre sens. Si cela est plus commode dans votre maison, veuillez contacter notre service après-vente énuméré sur la feuille jointe ou accédez à notre site Web (<http://panasonic.net>). Nous ne pourrions être tenus responsables si vous remplacez les charnières par vous-même.

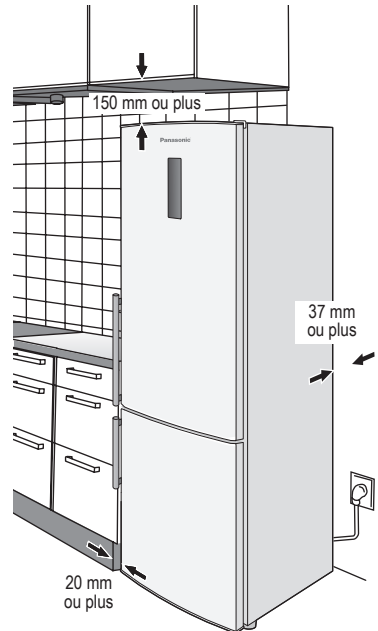

Figure 1

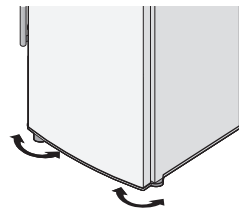
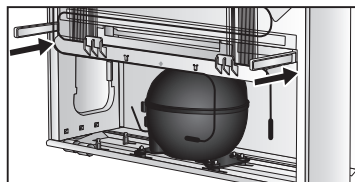

Figure 2

Mise en place des guides de maintien de la distance

Cet appareil est livré avec deux guides de maintien de la distance que vous devez installer sur la partie inférieure de la carcasse afin d'éviter de placer l'appareil trop près du mur. Vous pouvez par ailleurs installer l'appareil sans les cales d'espacement ; notez toutefois que cela peut augmenter la consommation d'énergie.



Nettoyage

Après l'installation, nettoyez l'appareil en l'essuyant à l'eau tiède.

Branchement de la fiche d'alimentation électrique sur la prise électrique

Une fois l'appareil branché, tous les symboles s'affichent un instant, puis les valeurs de démarrage s'affichent, par exemple -18 °C sur l'indicateur de réglage du congélateur et 5 °C sur celui du réfrigérateur.

Toutes les touches du panneau de commande sont tactiles. (Il suffit d'appuyer dessus pour activer la touche que vous souhaitez utiliser.)

Remarques :

- Le refroidissement peut prendre plus de temps en été ou à d'autres périodes où la température ambiante est élevée.
- Si vous avez besoin de débrancher le réfrigérateur, attendez au moins 10 minutes avant de le rebrancher. Vous pourriez endommager le compresseur.

Température de la pièce

La classe climatique se trouve sur la plaque signalétique située sur le côté gauche du compartiment du réfrigérateur. Elle indique les températures ambiantes sous lesquelles l'appareil peut être utilisé.

Classe climatique	Température ambiante autorisée
SN (Tempérée élargie)	+10 °C à 32 °C
N (Tempérée)	+16 °C à 32 °C
ST (Subtropicale)	+16 °C à 38 °C
T (Tropicale)	+16 °C à 43 °C

Pour économiser de l'énergie

1. Installez le réfrigérateur dans une pièce sèche, fraîche et bien ventilée. (Veuillez vous référer à la page 53 pour les dimensions et le dégagement.)
2. La combinaison des tiroirs et étagères qui fournit le plus grand volume et l'utilisation d'énergie la plus efficace pour le réfrigérateur.
 - Retirez les tiroirs du congélateur.
 - Attachez les tiroirs et les étagères aux positions illustrées dans la section des "Identification des pièces" (p.55).
3. Ne remplissez pas trop le réfrigérateur pour permettre à l'air de circuler.
4. Ouvrez les portes seulement si nécessaire et aussi brièvement que possible.
5. Nettoyez de temps en temps les orifices d'aération au fond du réfrigérateur avec un aspirateur, etc. (Faites attention de ne pas endommager le tuyau de réfrigérant à l'intérieur du couvercle.)
6. La consommation d'énergie augmente lorsque vous sélectionnez le mode Super Freeze, Flash Freeze ou Super Cool.

Le réfrigérateur illustré ci-dessous se réfère au modèle NR-BN34FX1 et peut être légèrement différent du votre.

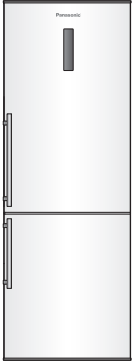

Compartiment du réfrigérateur

Vous pouvez régler la température dans une plage comprise entre 1 °C et 9 °C.



Plats cuisinés, boissons, œufs, gâteaux, produits laitiers

Compartiment du congélateur

Vous pouvez régler la température dans une plage comprise entre -24 °C et -16 °C.



Viande congelée, volaille, poisson, crème glacée

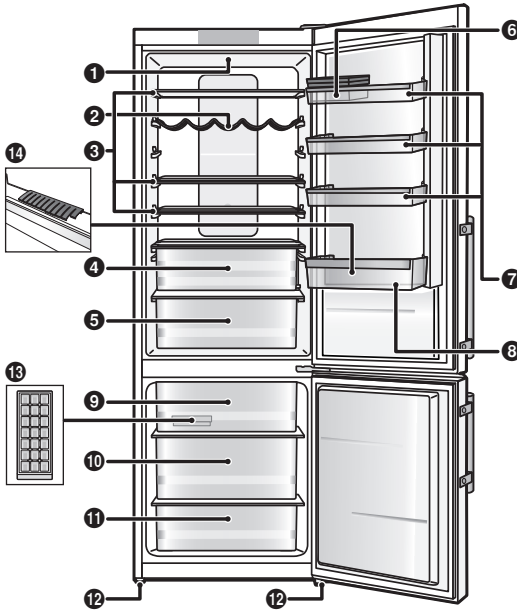

- Le récipient multusage avec couvercle **6** permet de stocker des aliments qui dégagent une odeur forte ou piquante, notamment du fromage affiné, du fromage à pâte persillée, des saucisses, des oignons, du beurre, etc.
- Vous pouvez également utiliser le couvercle comme bac à œufs ou bac à glaçons.
- Si vous utilisez le couvercle comme bac à œufs, placez-le directement sur la clayette de porte et utilisez la partie inférieure ouverte du récipient multusage pour stocker des aliments dans des conditionnements plus petits : pâte, confiture, etc.



Vous pouvez régler la hauteur des étagères **7** selon vos préférences sans les retirer. Tirez vers vous les deux leviers de part et d'autre de l'étagère et abaissez l'étagère. Si vous souhaitez placer l'étagère plus haut, déplacez-la sans relâcher les deux leviers.

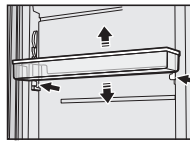

- | | | |
|---|---|---|
| 1 Éclairage interne à DEL | 6 Récipient multusage | 11 Tiroir de congélateur |
| 2 Casier à bouteilles | 7 Étagère de porte réglable en hauteur "FlexLift" | 12 Pieds |
| 3 Étagère en verre "Slide'N'Store" | 8 Étagère à bouteilles | 13 Bac à glaçons
(modèle NR-BN34FX1/FW1 uniquement) |
| 4 Casier Chiller | 9 Tiroir de congélateur avec fonction "Flash Freeze" | 14 Bouchon de bouteille |
| 5 Bac à légumes "Fresh Case" | 10 Tiroir de congélateur | |

Remarque :

- Vous pouvez modifier la position d'installation des étagères en verre, des étagères de porte et de l'étagère à bouteilles. Soyez cependant vigilant, car les aliments et les boissons pourraient tomber lors de l'ouverture et de la fermeture de la porte en fonction de la position des étagères.

Panneau de commande

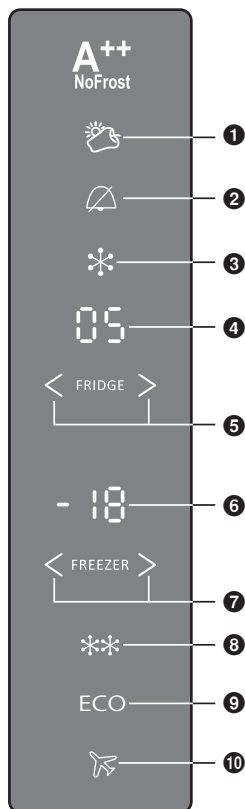

- ❶ Touche Mode DEL Vitamine (modèle NR-BN34FX1/FW1 uniquement)
- ❷ Touche/voyant d'alarme et touche de sécurité pour enfants
 - Ce voyant s'allume lorsque la température interne est trop élevée.
 - Ce voyant clignote lorsque les portes restent ouvertes trop longtemps.
- ❸ Touche du mode Super Cool
- ❹ Afficheur de température du réfrigérateur
 - Lorsque le mode Sécurité enfants est activé, l'indication "LL" s'affiche.
 - Lorsque le mode Super Cool est activé, l'indication "SC" s'affiche.
- ❺ Touche de réglage de la température du réfrigérateur
- ❻ Afficheur de température du congélateur
 - Lorsque le mode Super Freeze est activé, l'indication "SF" s'affiche.
 - Lorsque le mode Flash Freeze est activé, l'indication "FF" s'affiche.
 - Lorsque le mode Sécurité enfants est activé, l'indication "LL" s'affiche.
- ❼ Touche de réglage de la température du congélateur
- ❽ Touche du mode Super Freeze/Flash Freeze
- ❾ Touche du mode ECO
- ❿ Touche du mode Holiday

Remarques :

- Ce réfrigérateur utilise un microprocesseur pour contrôler la température. La température à l'intérieur du réfrigérateur varie en fonction de divers facteurs, comme la température ambiante, la fréquence d'ouverture et de fermeture des portes, la quantité d'aliments stockés à l'intérieur et la manière dont ils sont stockés.
- Lorsque vous sélectionnez le mode ECO ou le mode Holiday, le voyant correspondant s'allume.
- Le voyant d'alarme clignote et l'alarme retentit.
- Le film protecteur anti-érayure est collé sur le panneau de commande.

Compartiment du réfrigérateur

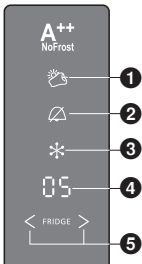

- Pour régler la température du réfrigérateur, utilisez les touches **5** : ◀ pour baisser la température ; ▶ pour augmenter la température.
- Vous pouvez régler la température du réfrigérateur sur une plage comprise entre +1 °C et + 9 °C.
- Après avoir appuyé sur l'une des touches **5**, le dernier réglage de température effectué apparaît sur l'afficheur **4**. Utilisez les touches **5** pour régler la température de votre choix. Trois secondes après avoir appuyé sur l'une des touches, le dernier réglage de la température du réfrigérateur est mémorisé.

Remarque :

- Si le mode Super Cool, Super Freeze, Flash Freeze, ECO ou Holiday est désactivé ou annulé, les réglages initiaux de l'appareil sont rétablis.

Compartiment du congélateur

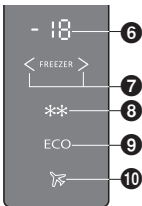

- Pour régler la température du congélateur, utilisez les touches **7** : ◀ pour baisser la température ; ▶ pour augmenter la température.
- Vous pouvez régler la température du congélateur sur une plage comprise entre -24 °C et - 16 °C.
- Après avoir appuyé sur l'une des touches **7**, le dernier réglage de température effectué apparaît sur l'afficheur **6**. Utilisez les touches **7** pour régler la température de votre choix. Trois secondes après avoir appuyé sur l'une des touches, le dernier réglage de la température du congélateur est mémorisé.

Remarque :

- Si le mode Super Cool, Super Freeze, Flash Freeze, ECO ou Holiday est désactivé ou annulé, les réglages initiaux de l'appareil sont rétablis.

Utilisation des fonctions pratiques

Mode DEL Vitamine

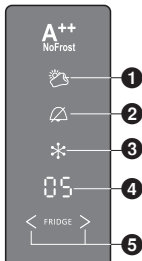

- Configurer ce mode permet de protéger la vitamine C contenue dans les légumes et les fruits. DEL bleue et verte
- Pour activer la fonction DEL Vitamine, appuyez sur la touche **1**. La touche **1** s'illumine. Une fois cette fonction activée, l'appareil fonctionne avec les réglages optimaux.

Remarques :

- Au cours de ce mode:
 - Une pression sur la touche **1**, annule le Mode DEL Vitamine.

Utilisation des fonctions pratiques (suite)

Mode Super Cool

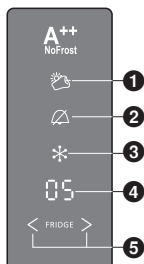

- Utilisez ce réglage après la mise en marche initiale de l'appareil, avant de nettoyer l'appareil ou avant d'y stocker une grande quantité d'aliments.

Activation du mode Super Cool :

Appuyez sur la touche **3**. L'indication "SC" s'affiche sur l'écran **4**.

Si vous ne désactivez pas ce mode manuellement, il est automatiquement désactivé au bout d'environ six heures. Le réglage de température du réfrigérateur le plus récent est alors rétabli.

Remarques :

- Dans ce mode :
 - Appuyez sur la touche **3** pour désactiver le mode Super Cool.
 - Vous pouvez alors sélectionner le mode ECO et le mode Holiday.
 - Dès que vous sélectionnez l'un de ces modes, le mode Super Cool est désactivé.
 - Vous pouvez régler la température du congélateur.
 - Bien que la température du réfrigérateur puisse également être réglée, le mode Super Cool est désactivé.

Mode Super Freeze

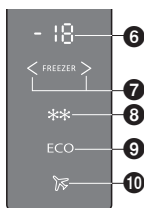

- Utilisez ce réglage après la mise en marche initiale de l'appareil, avant de nettoyer l'appareil ou 24 heures avant d'y stocker une grande quantité d'aliments.

Activation du mode Super Freeze :

Appuyez sur la touche **8**. L'indication "SF" apparaît sur l'afficheur **6**.

Si vous ne désactivez pas manuellement le mode Super Freeze, il est automatiquement désactivé au bout d'environ deux jours. Le réglage de température du congélateur le plus récent est alors rétabli.

Remarques :

- Dans ce mode :
 - Appuyez sur la touche **8** pour désactiver le mode Super Freeze.
 - Vous pouvez alors sélectionner le mode ECO et le mode Holiday.
 - Dès que vous sélectionnez l'un de ces modes, le mode Super Freeze est désactivé.
 - Vous pouvez régler la température du réfrigérateur.
 - Bien que la température du congélateur puisse également être réglée, le mode Super Freeze est désactivé.

Mode Flash Freeze

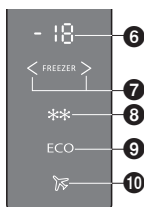

- Pour congeler rapidement des aliments frais, utilisez le mode Flash Freeze, qui n'est activé que dans le tiroir supérieur du congélateur. Lorsque ce mode est activé, l'appareil souffle continuellement de l'air froid dans cette partie du congélateur. Une congélation rapide permet de conserver plus longtemps les vitamines et les minéraux des aliments.

Activation du mode Flash Freeze :

Appuyez sur la touche **8** pendant au moins trois secondes. L'indication "FF" apparaît sur l'afficheur **6**.

- Dans ce mode, le compresseur fonctionne de façon continue et la température du congélateur baisse considérablement.
- Si vous ne désactivez pas ce mode manuellement, (en appuyant sur la touche **8**), il est automatiquement désactivé au bout de 8 heures. Le réglage de température du congélateur le plus récent est alors rétabli.
- Utilisez ce mode pour congeler de petites quantités d'aliments (jusqu'à deux kilos) dans le tiroir supérieur. Si vous congélez de grandes quantités d'aliments, vous devez activer ce mode 12 heures avant de stocker les aliments dans le congélateur.

Remarques :

- Dans ce mode :
 - Appuyez sur la touche **8** pour désactiver le mode Flash Freeze.
 - Vous pouvez alors sélectionner le mode ECO et le mode Holiday.
 - Dès que vous sélectionnez l'un de ces modes, le mode Flash Freeze est désactivé.
 - Vous pouvez régler la température du réfrigérateur.
 - Lorsque le mode Super Cool est activé, ce mode ne peut pas être sélectionné.



Mode ECO

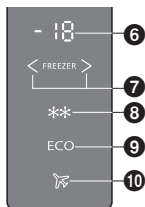

- Dans ce mode, l'unité de commande fait fonctionner le réfrigérateur et le congélateur de manière économique.
Pour activer le mode Eco, appuyez sur la touche ⑨. Le voyant de la touche ⑨ s'allume. Lorsque ce mode est activé, l'appareil fonctionne de façon optimale.

Remarques :

- Dans ce mode :
 - Il n'est pas possible d'ajuster la température du réfrigérateur et du congélateur. Le mode ECO est désactivé et la température sélectionnée est réglée.
 - Vous pouvez sélectionner le mode Super Cool, le mode Super Freeze ou le mode Flash Freeze. Si vous sélectionnez l'un de ces modes, le mode ECO est annulé et le mode sélectionné est activé.
 - Vous pouvez sélectionner le mode Holiday.
Dans ce cas, le mode ECO est annulé et le mode Holiday est activé.

Mode Holiday

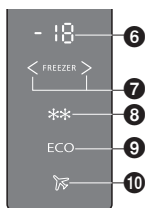

- Sélectionnez ce mode lorsque vous prévoyez de ne pas utiliser le réfrigérateur pendant une longue période, notamment lorsque vous prenez des vacances prolongées.
- Dans ce mode, la température du réfrigérateur est automatiquement réglée sur 12 °C. (La température du réfrigérateur disparaît de l'afficheur.)

Pour activer le mode Holiday, appuyez sur la touche ⑩. Le voyant de la touche ⑩ s'allume. Lorsque ce mode est activé, l'appareil fonctionne de façon optimale.

Remarques :

- Dans ce mode :
 - Avant d'utiliser ce mode, videz le réfrigérateur et fermez la porte.
 - Lorsque ce mode est désactivé, le fonctionnement normal du réfrigérateur reprend.
 - Il n'est pas possible d'ajuster la température du réfrigérateur tant que ce mode n'est pas désactivé.
 - L'alarme est activée, lorsque la porte est ouverte.

Mode Alarm

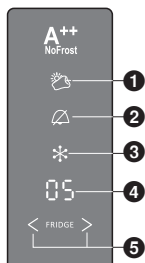

Alarme de température élevée :

- Si la température interne de l'appareil est trop élevée, une alarme sonore se déclenche (tonalité intermittente) et le voyant de la touche ② clignote.
- Remédiez au problème et désactivez l'alarme sonore en appuyant sur la touche ②.
- L'alarme sonore est activée toutes les 24 heures si la température interne est trop élevée et s'il existe un risque d'altération des aliments.
L'alarme est automatiquement désactivée dès que le congélateur atteint une température qui ne présente aucun risque d'altération des aliments.
- Lors de la première mise en service de l'appareil, l'alarme ne se déclenche pas avant un délai de 24 heures afin de permettre à l'appareil d'atteindre la température adéquate.
Cette fonction permet d'éviter un déclenchement intempestif de l'alarme.

Alarme d'ouverture de la porte du réfrigérateur :

- Si la porte du réfrigérateur ou du congélateur reste ouverte pendant plus de deux minutes, une alarme sonore se déclenche et le voyant de la touche ② clignote.
L'alarme cesse une fois la porte fermée. Il est également possible de désactiver l'alarme en appuyant sur la touche ②.

Fonction Sécurité enfants

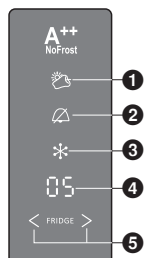

Utilisez cette fonction si vous ne souhaitez pas procéder au réglage manuel de l'appareil.

Pour activer cette fonction, appuyez sur la touche ② pendant au moins trois secondes. L'indication "LL" apparaît sur l'afficheur ④ et sur le ⑥.

Toutes les touches sont verrouillées, à l'exception de la touche ②.

Pour désactiver la fonction Sécurité enfants, appuyez à nouveau sur la touche ② pendant au moins trois secondes.

Remarque:

- L'indication "LL" n'est pas affichée lorsque cette fonction est activée. Néanmoins, l'indication "LL" apparaît pendant une seconde lorsque vous appuyez sur une touche.

Contrôle de l'humidité du bac à légumes "Fresh Case"

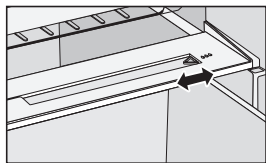

- Le bac situé dans la partie inférieure du réfrigérateur permet de stocker des fruits et des légumes. Il maintient un taux d'humidité adéquat afin d'éviter le dessèchement des aliments.
- Placez les aliments dans des récipients ou des emballages adaptés afin d'éviter qu'ils ne dégagent ou ne prennent des odeurs. Ce bac dispose d'un régulateur d'humidité qui permet de régler l'humidité en fonction de la quantité d'aliments qu'il contient.

Petites quantités d'aliments : réglez le régulateur à droite.

Grandes quantités d'aliments : réglez le régulateur à gauche.

Production de glaçons

Récipient multusage (Tous les modèles)



Vous pouvez utiliser le récipient multusage pour fabriquer des glaçons.

Pour cela, remplissez d'eau le couvercle du récipient multusage et placez le récipient dans l'un des tiroirs du congélateur.

Lorsque les glaçons sont prêts, retirez le récipient du congélateur. Enlevez le couvercle du récipient, et poussez chaque cavité du couvercle par l'arrière. Les glaçons sortent du couvercle. Remettez le récipient en place.

Bac à glaçons (modèle NR-BN34FX1/FW1 uniquement)



Ouvrez le congélateur, tirez le tiroir du haut et retirez la plaque à glaçons. Remplissez d'eau la plaque à glaçons jusqu'au repère et remettez-la en place.

Lorsque les glaçons sont prêts, tirez le tiroir du haut et retirez la plaque à glaçons. Tordez légèrement la plaque en la tenant par les deux extrémités pour faire tomber les glaçons de la plaque à glaçons. Ensuite, remettez la plaque à glaçons en place.

Retrait et fixation des étagères

Réfrigérateur

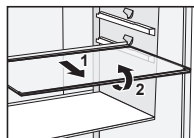

Étagères en verre

Pour retirer une étagère du réfrigérateur, tirez dessus jusqu'en butée, c'est-à-dire jusqu'au guide. Ensuite, soulevez légèrement la partie avant et dégagez-la complètement.

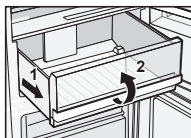

Casier Chiller et bac à légumes "Fresh Case"

Tirez sur le casier jusqu'en butée. Soulevez alors la partie avant et dégagez complètement le tiroir.

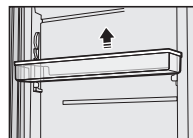

Étagères de porte et étagère à bouteilles

Pour retirer une étagère de l'appareil, soulevez-la jusqu'en butée et tirez pour la dégager.

Congélateur

Les tiroirs ont été conçus de façon à éviter toute extraction accidentelle. Pour retirer un tiroir, ouvrez-le, puis soulevez la partie avant pour le dégager.

Après avoir retiré le tiroir, vous pouvez stocker des aliments dans le compartiment vide.

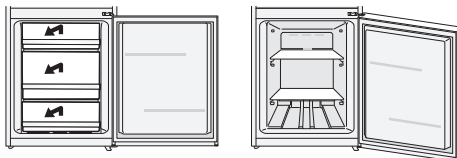

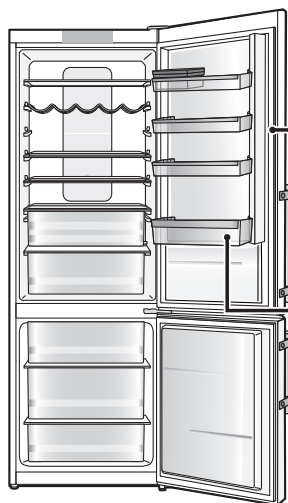

Nettoyage quotidien

Essuyez les pièces avec un chiffon sec.

Endroits qui se salissent facilement :

Joint d'ouverture de porte



En se salissant, le joint s'abîme facilement et une fuite d'air froid est très probable.

Étagère à bouteilles



Si de la saleté et du liquide sont accumulés, essuyez immédiatement.

Tous les ans, débranchez la fiche d'alimentation et retirez les étagères pour effectuer un nettoyage minutieux.

Pièces qui peuvent être nettoyées avec de l'eau

Réfrigérateur

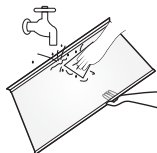

- Étagères en verre
- Étagères de porte
- Étagère à bouteille
- Récipient multiusage
- Casier Chiller
- Bac à légumes "Fresh Case"

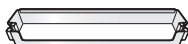

Congélateur

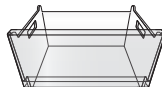

- Tiroirs du congélateur



- Bac à glaçons (modèle NR-BN34FX1/FW1 uniquement)

Remarque :

- N'utilisez pas de produits de nettoyage abrasifs tels que le bicarbonate de soude. Cela pourrait endommager le plastique.

Nettoyage du panneau de commande

Le panneau de commande du réfrigérateur est fabriqué avec des matériaux spéciaux. Pour protéger la surface des dommages, ne le nettoyez pas avec un solvant chimique. Au lieu de cela, essuyez-le avec un chiffon doux sec ou légèrement humidifié.

Nettoyage de l'extérieur du réfrigérateur

Nettoyez la partie externe de l'appareil à l'aide d'un chiffon doux humidifié à l'eau chaude. Si certaines taches résistent, appliquez un produit de nettoyage de cuisine neutre puis essuyez avec un chiffon doux humidifié à l'eau chaude. Essayez toute trace d'eau à l'aide d'un chiffon sec.

Remarques concernant le nettoyage

Aucune des substances suivantes **ne doit être utilisée** pour le nettoyage de l'appareil :

- **Produit de lavage alcalin**, de telles substances peuvent faire craqueler les parties en plastique.
- **Détergent pulvérisé, poudre de savon, huile fossile, eau chaude, brosse de cuisine, acide, benzène, diluants ou solutions base d'alcool**, etc. Ces substances pourraient endommager les peintures de surface et les parties en plastique.

Veillez à éliminer toute tache d'huile domestique. Cela pourrait également endommager les pièces en plastique.



Vérifications d'usage

- Le cordon d'alimentation est-il endommagé ?
- La fiche électrique devient-elle chaude ?
- La fiche électrique est-elle complètement insérée dans la prise ?

Si le cordon d'alimentation est endommagé, veuillez consulter un revendeur agréé. Ne remplacez PAS ces pièces vous-même.



Non utilisation prolongée

S'il est prévu une longue période de non-utilisation de l'appareil, débranchez la fiche électrique, effectuez un nettoyage comme décrit ci-dessus. Laissez la porte ouverte pendant 2 ou 3 jours. Cela permet à l'intérieur de sécher évite la formation de moisissures et de mauvaises odeurs.

De façon générale, n'éteignez pas le réfrigérateur. Sa durée de vie pourrait en être affectée.

Avant de déplacer ou de transporter le réfrigérateur

- ① Retirez tous les aliments.
- ② Débranchez-le.
- ③ Soulevez le pied ajustable.
- ④ Tirez le réfrigérateur vers vous.
- ⑤ Par exemple, utilisez un chiffon pour absorber l'eau du plateau d'évaporation.

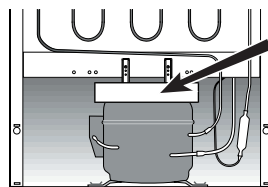

(Partie inférieure, à l'arrière de l'appareil)

Déplacement et transport du réfrigérateur

Le transport de l'appareil nécessite au moins deux personnes.

- ① Vissez les pieds ajustables à fond.
- ② Maintenez le pied ajustable d'une main et les coins de l'autre, comme décrit.

Remarque :

- Ne portez pas l'appareil en le tenant par ses portes.
- Ne transportez jamais le réfrigérateur en position couchée.

Sécurisez les portes avec du ruban adhésif

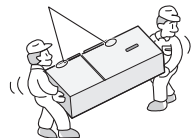

Si vous avez l'impression que votre réfrigérateur ne fonctionne pas correctement, vérifiez tout d'abord les points suivants. Si le problème persiste, débranchez la fiche d'alimentation électrique et contactez votre revendeur ou un centre de service après-vente agréé.

Général

Le réfrigérateur émet des bruits inhabituels.	<ul style="list-style-type: none"> • Le réfrigérateur est-il bien installé sur un sol solide et plat ? • Y a-t-il suffisamment d'espace tout autour du réfrigérateur ? • Y a-t-il quelque chose qui vibre au sommet du réfrigérateur ? • C'est normal d'entendre certains bruits quand le réfrigérateur se met en marche ou s'arrête.
Vous entendez un son après la mise hors service du compresseur.	<ul style="list-style-type: none"> • Ceci est normal et c'est souvent dû au réfrigérant coulant en sens inverse vers le compresseur.
Vous entendez un son après avoir ouvert ou fermé la porte.	<ul style="list-style-type: none"> • Ceci est normal et c'est dû à la différence de pression d'air entre l'intérieur et l'extérieur du réfrigérateur.
Vous entendez un son d'air ou d'eau qui coule après avoir ouvert la porte.	<ul style="list-style-type: none"> • Ceci est dû au réfrigérant coulant dans les conduites internes.
Vous entendez un bruit de ventilation important en continu.	<ul style="list-style-type: none"> • Ce son se fait entendre quand le ventilateur de circulation d'air froid est en marche. • Avez-vous stocké beaucoup d'aliments ou la température de la pièce est-elle élevée ? Dans des situations de ce type, le ventilateur de circulation d'air froid tourne très vite et produit un bruit élevé.
Le compresseur est assez bruyant.	<ul style="list-style-type: none"> • Avez-vous stocké beaucoup d'aliments ou la température de la pièce est-elle élevée ? Dans ces cas, le compresseur tourne très vite ; il est donc normal qu'il soit plus bruyant.
Le compresseur fonctionne pendant longtemps.	<ul style="list-style-type: none"> • Quand la fiche d'alimentation électrique est branchée pour la première fois, le compresseur fonctionne plus longtemps que la normale pour refroidir l'intérieur du réfrigérateur, jusqu'à ce que les températures choisies soient atteintes. • Le mode Super Freeze ou Super Cool est-il réglé ? • Les portes ont-elles été fréquemment ouvertes et fermées ? Les portes sont-elles bien fermées ? • Avez-vous stocké beaucoup d'aliments ou la température de la pièce est-elle élevée ? • Quand beaucoup d'aliments sont placés dans le réfrigérateur en une fois, le compresseur doit fonctionner plus longtemps.
De la condensation se forme sur l'extérieur du réfrigérateur.	<ul style="list-style-type: none"> • De la condensation peut se former si la pièce est très humide, et c'est normal. Essayez-la avec un chiffon sec.
L'extérieur du réfrigérateur est chaud au toucher.	<ul style="list-style-type: none"> • Après avoir mis en service le réfrigérateur, celui-ci peut devenir chaud jusqu'à ce que l'intérieur du compartiment soit suffisamment refroidi. Le réfrigérateur peut devenir chaud même une fois les compartiments refroidis. Ceci est dû au fonctionnement du tuyau de rayonnement thermique équipé sur le réfrigérateur afin d'empêcher la condensation. Ce n'est pas défaut de fonctionnement.
Les commandes du panneau de commande n'ont aucun effet.	<ul style="list-style-type: none"> • Le réfrigérateur est-il bien sous tension ?
L'alarme sonne.	<ul style="list-style-type: none"> • La porte du réfrigérateur est entrouverte. Fermez les portes.

Réfrigérateur et congélateur

Le réfrigérateur ne refroidit pas (et le congélateur ne congèle pas).	<ul style="list-style-type: none">• Le réfrigérateur est-il bien sous tension ?
Le réfrigérateur ne refroidit pas (et le congélateur ne congèle pas) de manière satisfaisante.	<ul style="list-style-type: none">• La température est-elle réglée trop haut ?• Le réfrigérateur est-il exposé directement aux rayons du soleil ou placé près d'un appareil de chauffage ?• Y a-t-il suffisamment d'espace tout autour du réfrigérateur ?• Avez-vous stocké beaucoup d'aliments ou la température de la pièce est-elle élevée ?• Les portes ont-elles été fréquemment ouvertes et fermées ? Les portes sont-elles bien fermées ?• Le réfrigérateur est-il en mode Holiday ?• Si des aliments chauds sont placés dans le réfrigérateur, la température monte temporairement.• Pendant la saison froide ou quand la température ambiante est basse, on peut avoir l'impression que le réfrigérateur ne refroidit pas.
Il y a une différence entre la température choisie et la température réelle.	<ul style="list-style-type: none">• Si des aliments chauds sont placés dans le réfrigérateur, la température monte temporairement.
Des aliments gèlent dans le réfrigérateur.	<ul style="list-style-type: none">• La température du réfrigérateur est-elle réglée trop bas ?• Les aliments ont-ils été placés vers l'arrière du réfrigérateur ? La zone située près de la paroi postérieure est la plus froide, et il vaut mieux éviter d'y placer des aliments qui pourraient geler facilement.
De la condensation se forme dans le réfrigérateur et les tiroirs.	<ul style="list-style-type: none">• De la condensation peut se former si la porte est ouverte et fermée fréquemment, ou si la porte n'est pas bien fermée ou si l'humidité de la pièce est élevée. Essayez la condensation à l'aide d'un chiffon sec.
La porte du congélateur est dure à ouvrir.	<ul style="list-style-type: none">• Il est parfois difficile d'ouvrir la porte juste après qu'elle a été fermée.• La différence de pression d'air entre l'intérieur et l'extérieur du congélateur peut parfois rendre la porte dure à ouvrir. Attendez un moment, puis essayez d'ouvrir la porte.
Il y a une odeur à l'intérieur du réfrigérateur.	<ul style="list-style-type: none">• Les aliments qui sentent fort sont-ils bien fermés hermétiquement avant d'être placés dans le réfrigérateur ? Placez les produits à l'intérieur d'un conteneur étanche et stockez-les.• Des odeurs peuvent coller aux surfaces internes du réfrigérateur. Essayez les surfaces à l'aide d'un chiffon doux trempé dans de l'eau tiède.

Fiche produit (Règlementation UE 1060/2010)	
NOM DE LA MARQUE	Panasonic
RÉFÉRENCE DU MODÈLE	NR-BN34FX1-E NR-BN34FW1-E NR-BN34FX1-B NR-BN34FW1-B
	NR-BN34AS1-E NR-BN34AW1-E NR-BN34AS1-B NR-BN34AW1-B
CATÉGORIE	7 (Réfrigérateur-congélateur)
CLASSE D'EFFICACITÉ ÉNERGÉTIQUE	A++
CONSOMMATION D'ÉNERGIE ANNUELLE	245 kWh/an ¹
VOLUME UTILE DU RÉFRIGÉRATEUR	254 L
VOLUME UTILE DU CONGÉLATEUR	85 L
NOMBRE D'ÉTOILES	Quatre étoiles
MENTION «SANS GIVRE» POUR LES COMPARTIMENTS CORRESPONDANTS	Réfrigérateur: Pas de givre / Congélateur: Pas de givre
DURÉE DE MONTÉE EN TEMPÉRATURE	18 heures
POUVOIR DE CONGÉLATION	12 kg/24 heures
CLASSE CLIMATIQUE	SN-T ²
ÉMISSIONS ACOUSTIQUES DANS L'AIR	42 dB
Autres informations	
VOLUME BRUT TOTAL	363 L
VOLUME TOTAL NET	339 L
DIMENSIONS EXTÉRIEURES LARGEUR x PROFONDEUR x HAUTEUR	600 mm x 650 mm x 2000 mm
POIDS NET	82 kg
TENSION NOMINALE	220 V - 240 V
FRÉQUENCE NOMINALE	50 Hz
RÉFRIGÉRANT/CHARGE	R600a/57 g
AGENT DE SOUFFLAGE	Cyclopentane

Remarques :

¹ La consommation d'énergie annuelle est basée sur les résultats du test standard pendant 24 heures conformément à la norme EN153.

La consommation d'énergie réelle varie selon la façon dont l'appareil est utilisé et où il est localisé.

La consommation d'énergie durant son utilisation peut varier selon l'endroit où l'unité est installée, selon le réglage de température de chacun des compartiments, selon la température ambiante et l'humidité, selon la fréquence d'ouverture/fermeture des portes, selon le volume et la température des produits alimentaires et selon la façon dont l'appareil est utilisé.

² Température ambiante autorisée : 10 °C à 43 °C

Avec les portes entièrement ouvertes

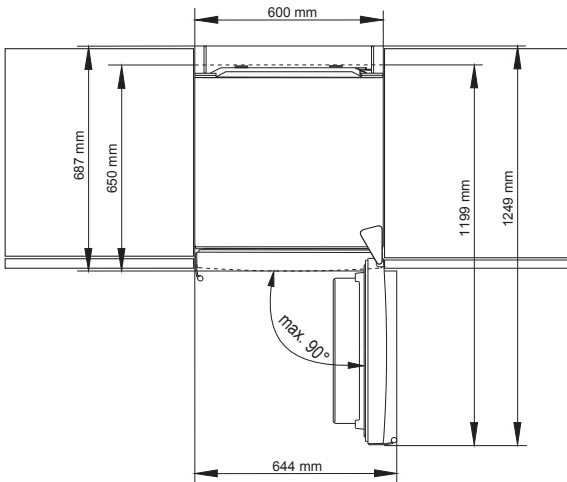

Panasonic Corporation

Website : <http://panasonic.net/>

Pursuant to the directive 2004/108/EC, article 9(2)

Panasonic Testing Centre

Panasonic Marketing Europe GmbH

Winsbergring 15, 22525 Hamburg, Germany

©Panasonic Corporation 2014

Y0314-0
Printed in Europe