

LUTRON®

Ariadni® C•L® 250 W

Dimmer | Atenuador Gradateur

Models | Modelos | Modèles: AYCL-253P

120 V~ 60 Hz

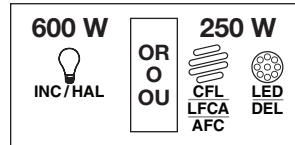

Compact Fluorescent/LED/
Halogen/Incandescent Dimmer

Atenuador para lámpara
fluorescente compacta
autobalastada/LED/halógeno/
incandescente

Gradateur pour ampoules
fluorescentes compactes/à
DEL/ampoules incandescentes/
halogènes

| |
|-------------------------------------|
| Hi-lume® A-Series LED Drivers |
| Drivers Hi-lume® LED Serie A |
| Hi-lume® Conducteur DEL Série A |
| 350 W (8 maximum drivers) |
| 350 W (máximo de 8 drivers) |
| 350 W (un maximum de 8 conducteurs) |

Important Notes:

Please read before installing.

- CAUTION:** Use only with permanently installed fixtures with dimmable screw-in compact fluorescent, dimmable screw-in LED, halogen, or incandescent lamps or Lutron® Hi-lume® A-Series drivers. To avoid overheating and possible damage to other equipment, do not use to control receptacles, motor-driven appliances, or transformer-supplied appliances.
- Install in accordance with all national and local electrical codes.
- Only one Dimmer can be used in a 3-way circuit.
- When no "grounding means" exist in wallbox, National Electrical Code® (NEC®) allows a control to be installed as a replacement if 1) a nonmetallic, noncombustible faceplate is used with nonmetallic attachment screws or 2) the circuit is protected by a ground fault circuit interrupter (GFCI). When installing a control according to these methods, cap or remove green wire before screwing control into wallbox.
 - For new installations, install a test switch before installing the Dimmer.
 - Protect Dimmer from dust and dirt when painting or spackling.
 - It is normal for the Dimmer to feel warm to the touch during operation.
 - Clean dimmer with a soft damp cloth only. Do not* use any chemical cleaners.
 - 0%-90% humidity, non-condensing. For indoor use only.
 - Controls must be mounted vertically. See stamp on control for correct positioning.



P/N 0301735 Rev. A
04/2014

Notas importantes:

Por favor lea antes de realizar la instalación.

- PRECAUCIÓN:** Utilizar únicamente con luminarias de instalación fija y con los siguientes focos roscados y atenuables: lámpara fluorescentes compactas autobalastadas, LED y halógenos o incandescentes o Lutron® drivers Hi-lume® LED Serie A. Para evitar recalentamientos y posibles daños a otros equipos, no lo utilice para controlar receptáculos ni electrodomésticos a motor o con transformador.
 - Realice la instalación de acuerdo con todos los códigos eléctricos nacionales y locales.
 - En un circuito de 3-vías puede utilizarse sólo un atenuador.
- Cuando no hay "medios de conexión a tierra" dentro de la caja de pared para un control existente, National Electrical Code® (NEC® Código eléctrico nacional) permite la instalación de un control como reemplazo en tanto 1) se utilice una placa frontal no combustible con tornillos de aneXión no metálicos o 2) el circuito se proteja a través de un interruptor de circuitos de falla de tierra (GFCI). Cuando instale un control de acuerdo con estos métodos, cubra o retire el cable verde antes de atornillar el atenuador en la caja de pared.
- Para las instalaciones nuevas, instale un interruptor de prueba antes de instalar el atenuador.
- Proteja el atenuador contra el polvo y la suciedad al pintar o reparar las paredes.
- Es normal que el atenuador se sienta tibio al tacto durante su funcionamiento.
- Limpie el atenuador con un paño suave y húmedo solamente. No* use productos químicos de limpieza.
- Humedad de 0% a 90%, sin condensación Sólo para uso en interiores.
- Los controles deben montarse verticalmente. El grabado del control muestra la posición correcta.

Remarques importantes :

Veillez lire les directives avant l'installation.

- ATTENTION :** Utilisez seulement avec des appareils d'éclairage installés en permanence avec des ampoules à incandescence ou halogènes ou à DEL à intensité réglable, vissées, compactes, fluorescentes ou Lutron® conducteur Hi-lume® DEL Série A. Pour éviter la surchauffe et ne pas endommager d'autres appareils, ne pas utiliser pour contrôler une prise de courant murale ou un appareil motorisé ou alimenté par transformateur.
 - Effectuez l'installation conformément à tous les codes d'électricité locaux et nationaux.
 - Un seul gradateur peut être utilisé dans un circuit à 3-voies.
 - Si aucun dispositif de mise à la terre n'existe dans le boîtier mural d'une commande existant, National Electrical Code® (NEC®, code électrique national) autorise l'installation d'un commande en guise de remplacement à condition 1) qu'une têtère non-métallique et non-combustible soit utilisée avec des vis de fixation non-métalliques, ou 2) que le circuit soit protégé par un disjoncteur de fuite de terre (GFCI). Lors de l'installation d'un commande en fonction de ces méthodes, couvrez le fil vert d'un capuchon ou retirez-le avant de visser le commande dans le boîtier mural.
 - Pour de nouvelles installations, faites un essai avec un interrupteur ordinaire avant d'installer le gradateur.
 - Lors de la peinture des pièces ou de finition de plâtre, protégez toujours le gradateur contre la poussière et les saletés.
 - Il est normal que le gradateur soit chaud au toucher durant le fonctionnement.
 - Nettoyez le gradateur à l'aide d'un chiffon doux humide seulement. N'employez aucun* nettoyant chimique.
 - 0% à 90% d'humidité sans condensation. Pour installation à l'intérieur seulement.
 - Montez les contrôles à la verticale. Pour un positionnement exact, voir l'estampage sur le contrôle.

Lutron Electronics Co., Inc. | 7200 Suter Road
Coopersburg, PA 18036-1299, U.S.A.

English

IMPORTANT

When using CFLs or LEDs with this dimmer, only bulbs marked or rated as DIMMABLE and on the approved bulb list can be used.

For FAQs and a list of approved DIMMABLE CFLs and LEDs please visit www.lutron.com/dimcflled. For further questions, please call our Tech Support at 1.800.523.9466.

Wiring

1 Turn power OFF



WARNING: Shock Hazard. May result in serious injury or death. Turn power OFF at circuit breakers before installing the unit.

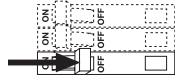

2 Connect C•L® dimmer

A. Single Pole Wiring

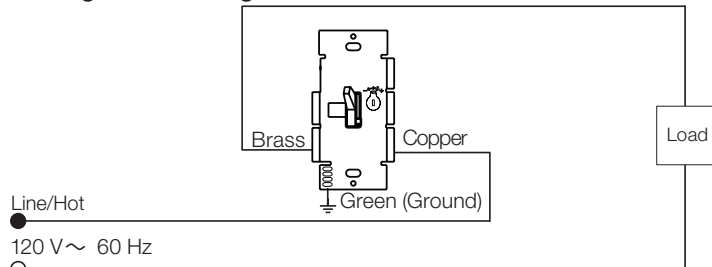

B. 3-Way Wiring with Standard Mechanical Switch

- Wire your mechanical switch in a traditional 3-way configuration.

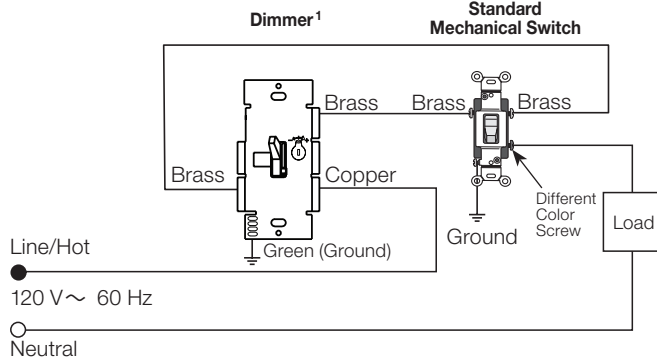

¹ Only one Dimmer can be used in a 3-way circuit.

3 Turn Power ON

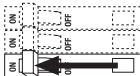

4 IMPORTANT

Before installing wallplate, dimming range may need to be adjusted to reach the lowest stable light level. See reverse for information on how to adjust this dimmer to your particular bulbs.

Limited Warranty

(Valid only in the U.S.A., Canada, Puerto Rico, and the Caribbean.)

Lutron will, at its option, repair or replace any unit that is defective in materials or manufacture within one year after purchase. For warranty service, return unit to place of purchase or mail to Lutron at 7200 Suter Rd., Coopersburg, PA 18036-1299, postage pre-paid.

This warranty is in lieu of all other express warranties, and the implied warranty of merchantability is limited to one year from purchase. This warranty does not cover the cost of installation, removal or reinstallation, or damage resulting from misuse, abuse, or damage from improper wiring or installation. This warranty does not cover incidental or consequential damages.

LUTRON'S LIABILITY ON ANY CLAIM FOR DAMAGES ARISING OUT OF OR IN CONNECTION WITH THE MANUFACTURE, SALE, INSTALLATION, DELIVERY, OR USE OF THE UNIT SHALL NEVER EXCEED THE PURCHASE PRICE OF THE UNIT.

This warranty gives you specific legal rights, and you may have other rights which vary from state to state. Some states do not allow the exclusion or limitation of incidental or consequential damages, or limitation on how long an implied warranty may last, so the above limitations may not apply to you.

Lutron, Ariadni, Hi-lume, and C•L are registered trademarks of Lutron Electronics Co., Inc. NEC is a registered trademark of the National Fire Protection Association, Quincy, Massachusetts.

© 2014 Lutron Electronics Co., Inc.

Español

IMPORTANTE

Cuando emplee lámparas fluorescentes compactas autobalastadas o LED con este atenuador, sólo podrá utilizarlos si están marcados o clasificados como ATENUABLES y que se indique en la lista de focos aprobados.

Para preguntas más frecuentes y una lista de focos ATENUABLES LFGA y LED compatibles visite www.lutron.com/dimcflled. Si tiene más preguntas, por favor llame a nuestro servicio técnico al 1.888.235.2910.

Cableado

1 Apague la corriente



ADVERTENCIA: Peligro de descarga eléctrica. Puede ocasionar lesiones graves o la muerte. Corte la corriente en los cortacircuitos antes de instalar la unidad.

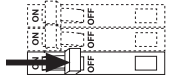

2 Conecte el interruptor C•L®

A. Cableado unipolar

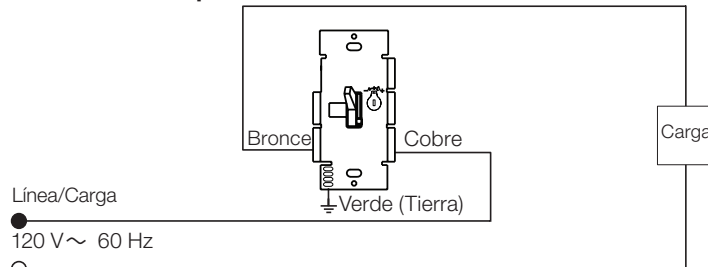

B. Cableado de 3 vías con interruptor mecánico estándar

- Cablear el interruptor mecánico en una configuración tradicional de 3 vías.

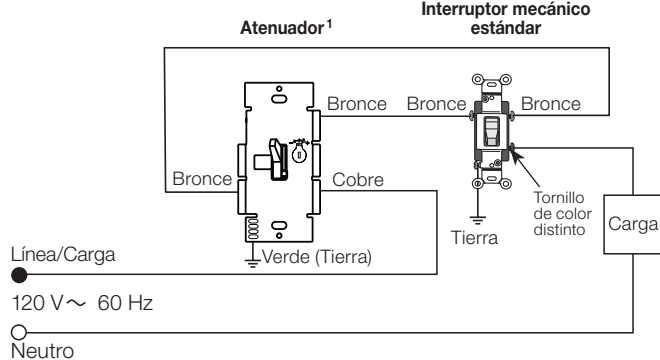

¹ En un circuito de 3-vías puede utilizarse sólo un atenuador.

3 Encienda la corriente

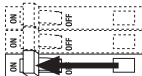

4 IMPORTANTE

Antes de instalar la placa de pared, puede ser necesario ajustar el rango de regulación para alcanzar un nivel de luz inferior estable. Al dorso encontrará información sobre como este atenuador puede adaptarse a sus focos.

Garantía limitada

(Válida solamente en E.U.A., Canadá, Puerto Rico y el Caribe.)

Lutron reparará o reemplazará, a su criterio, cualquier unidad que presente fallas en sus materiales o fabricación dentro del año posterior a su compra. Para obtener el servicio de garantía, devuelva la unidad al lugar donde la adquirió o envíela a Lutron, 7200 Suter Rd., Coopersburg, PA 18036-1299, con servicio postal prepago.

Esta garantía reemplaza a toda otra garantía expresa; la garantía implícita de comerciabilidad está limitada a un año desde la fecha de compra. Esta garantía no cubre el costo de instalación, de remoción ni de reinstalación, ni daños causados por uso incorrecto o abuso, ni daños resultantes de un cableado o una instalación incorrectos. Esta garantía no cubre daños incidentales ni indirectos.

LA RESPONSABILIDAD DE LUTRON ANTE UNA DEMANDA POR DAÑOS DEBIDOS A LA FABRICACIÓN, VENTA, INSTALACIÓN, ENTREGA O USO DE LA UNIDAD, O RELACIONADOS CON ESTOS PROCESOS, NO EXCEDERÁ EN NINGÚN CASO EL PRECIO DE COMPRA DE LA UNIDAD.

La presente garantía le otorga derechos legales específicos, pero podría tener también otros derechos que varían según el estado. Algunos estados no permiten la exclusión o limitación de los daños incidentales o indirectos, ni limitaciones en la duración de las garantías implícitas, de modo que dichas limitaciones pueden no ser aplicables en su caso.

Lutron, Ariadni, Hi-lume, y C•L son marcas registradas de Lutron Electronics Co., Inc. NEC es una marca registrada de National Fire Protection Association, Quincy, Massachusetts.

© 2014 Lutron Electronics Co., Inc.

Français

IMPORTANT

Pour l'utilisation d'ampoules AFC ou à DEL avec ce gradateur, seules les ampoules conçues pour gradateur estampillées « DIMMABLE » et que noté sur la liste d'ampoules approuvées peuvent être utilisées.

Pour consulter la FAQs et une liste d'AFCs et DELs de gradation compatible, veuillez visite www.lutron.com/dimcflled. Pour toute question supplémentaire communiquer avec le support technique au 1.800.523.9466.

Câblage

1 Couper le courant



AVERTISSEMENT : Risque d'électrocution. Peut causer des blessures graves ou la mort. Coupez le courant au niveau des disjoncteurs avant d'installer l'unité.

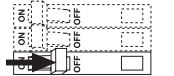

2 Raccorder l'interrupteur C•L®

A. Câblage unipolaire

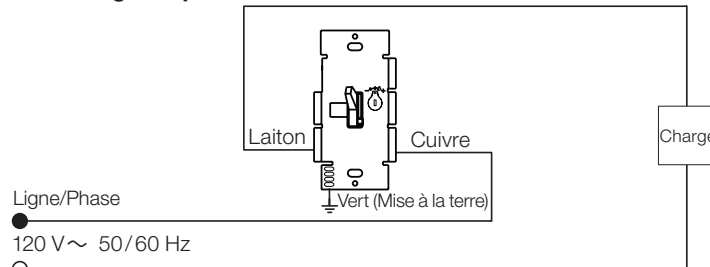

B. Câblage à 3-voies avec un interrupteur mécanique standard

- Câbler votre interrupteur mécanique dans une configuration traditionnelle à 3 voies.

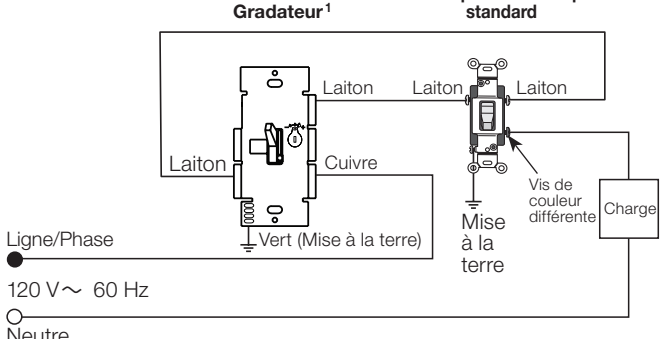

¹ Un seul gradateur peut être utilisé dans un circuit à 3-voies.

3 Mettez sous tension

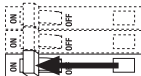

4 IMPORTANT

Avant d'installer la plaque murale, il peut être nécessaire d'ajuster la gamme de variation pour atteindre le niveau le plus bas de lumière stable. Pour d'information sur la façon de régler ce gradateur pour vos ampoules particulières, voir au verso.

Garantie limitée

(Valide seulement aux États-Unis, au Canada, à Porto Rico et aux Caraïbes.)

Lutron réparera ou remplacera, à son choix, tout appareil jugé défectueux quant aux matériaux ou la fabrication, pendant un an après la date d'achat. Pour le service de garantie, retournez l'appareil au détaillant ou à Lutron par poste affranchie au 7200 Suter Rd., Coopersburg, PA 18036-1299 U.S.A.

Cette garantie remplace toute autre garantie expresse et la garantie implicite de qualité marchande est limitée à une durée d'un an suivant l'achat. Cette garantie ne couvre pas les frais d'installation, de retrait ou de réinstallation, ni les dommages résultant d'un mauvais usage, d'abus, d'un mauvais câblage ou d'une installation inadéquate. Cette garantie ne couvre pas les dommages indirects ou consécutifs.

LA RESPONSABILITÉ DE LUTRON QUANT À TOUTERÉCLAMATION POUR DOMMAGES DÉCOULANT DE OU LIÉS À LA FABRICATION, LA VENTE, L'INSTALLATION, LA LIVRAISON OU L'USAGE DE L'APPAREIL NE POURRA EN AUCUN CAS EXCÉDER SON PRIX D'ACHAT.

Cette garantie vous accorde des droits légaux précis et il se peut que vous ayez aussi d'autres droits, selon les États ou Provinces. Certains États ne permettent pas de limiter ou d'exclure les dommages indirects ou consécutifs ni de limite quant à la durée de la garantie implicite, alors les limites ci-dessus peuvent ne pas s'appliquer dans votre cas.

Lutron, Ariadni, Hi-lume, et C•L sont des marques déposées de Lutron Electronics Co., Inc. NEC est une marque déposée de National Fire Protection Association, Quincy, Massachusetts.

© 2014 Lutron Electronics Co., Inc.

English
Dimming Range Adjustment

IMPORTANT NOTES ABOUT YOUR DIMMER

When using CFLs or LEDs with this dimmer, ONLY bulbs marked or rated as DIMMABLE can be used.

- Many dimmable CFLs and some dimmable LEDs require adjustment for best operation.
- Some dimmable CFLs and LEDs require a minimum of 2 bulbs for proper operation. For details, see Approved Dimmable CFL/LED Bulb List at www.lutron.com/dimcflled.
- Most dimmable CFLs and LEDs will not achieve as low a light level as incandescent or halogen bulbs.
- The time to turn on and dimming range of dimmable CFLs and LEDs can vary from bulb to bulb and from manufacturer to manufacturer.
- For more information and FAQ's about dimming CFLs and LEDs please visit www.lutron.com/dimcflled. You can also visit our Lutron Support Community at forums.lutron.com

Visit www.lutron.com/ctoggler for:

- Compatible bulb list
- Videos
- FAQ
- Troubleshooting

Dimming Range Adjustment

Goal: Set the dimmer to reach the lowest stable light level that can be achieved with your bulb(s).

1. Turn on dimmer switch **1** (shown below). Move down slider **2** to lowest light level.
2. Turn down (counter-clockwise) adjustment dial **3** to lowest possible dimming level where light output for all bulbs is stable and does not flicker or flash. **Note: If dial stops, do not continue to turn.**
3. Turn off dimmer switch **1**, then back on. Verify that all bulbs turn on.
4. If all bulbs do not turn on, turn up (clockwise) adjustment dial **3** slightly and repeat step 3.

Figure 1: Dimmer Features

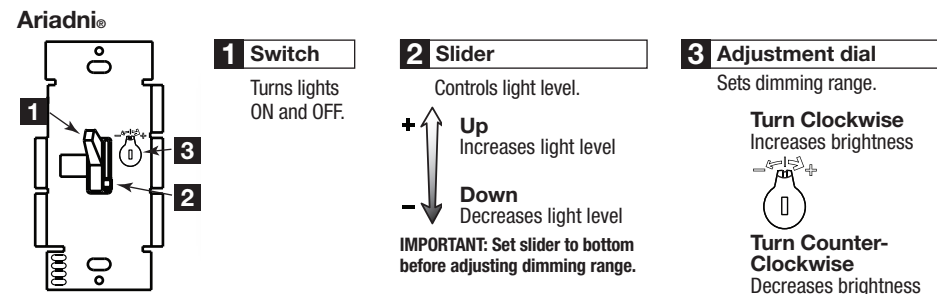

Troubleshooting

Symptom:

- Bulbs turn off while being dimmed.
- Bulbs turn on at high light level but do not turn on at a low light level, or take too long to turn on at low end.
- Bulbs flicker or flash when dimmed to a low light level.

Solution:

1. Verify all bulbs are marked dimmable, and are on the list of approved CFLs and LEDs (www.lutron.com/dimcflled).
2. Turn up (clockwise) adjustment dial **3** slowly until symptom is no longer present.

Note: For more troubleshooting tips visit www.lutron.com/ctoggler.

Multigang and Mixed-Bulb-Type Installation and Maximum Allowable Wattage

When installing more than one Dimmer in the same wallbox, it may be necessary to remove all inner side sections prior to wiring (see diagram).

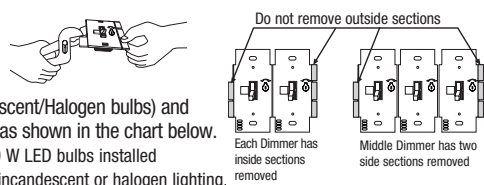

Mixing bulb types (*using a combination of CFL/LED, and Incandescent/Halogen bulbs) and removal of Dimmer side sections may reduce maximum wattage as shown in the chart below.

* **EXAMPLE:** If one set of side sections is removed and you have eight 9 W LED bulbs installed (Total LED Wattage = 72 W), you may add up to 300 W of incandescent or halogen lighting.

| Total CFL/LED Wattage Installed (Wattage per bulb x # of bulbs) | Maximum Allowable Incandescent/Halogen Wattage* | | |
|--|---|-------|-------|
| | A | B | C |
| 0 W | 600 W | 500 W | 400 W |
| 1 W – 40 W | 500 W | 400 W | 300 W |
| 41 W – 80 W | 400 W | 300 W | 200 W |
| 81 W – 120 W | 300 W | 200 W | 100 W |
| 121 W – 160 W | 200 W | 100 W | 50 W |
| 161 W – 200 W | 100 W | 50 W | 0 W |
| 201 W – 250 W | 0 W | 0 W | 0 W |

For assistance, please visit www.lutron.com/dimcflled or call Lutron® Technical Assistance 1.800.523.9466

Español
Ajuste del rango de atenuación

NOTAS IMPORTANTES ACERCA DE SU ATENUADOR

Cuando emplee lámparas fluorescentes compactas autobalastadas o LED con este atenuador, SÓLO podrá utilizarlos si están marcados o clasificados como ATENUABLES.

- Muchos lámparas fluorescentes compactas autobalastadas atenuables y algunos focos LED atenuables requieren un ajuste para una mejor operación.
- Algunas lámparas fluorescentes compactas autobalastadas y LEDs requieren un mínimo de 2 focos para funcionamiento óptimo. Para obtener más detalles, consulte la lista de focos aprobados para LFCA y LED a www.lutron.com/dimcflled.
- La mayoría de las lámparas fluorescentes compactas autobalastadas y LED atenuables no alcanzarán un nivel de luz tan bajo como los focos halógenos o incandescentes.
- El tiempo de encienden y rango de atenuación de las lámparas fluorescentes compactas autobalastadas y LED atenuables puede variar de un foco a otro y según el fabricante.
- Para más información y preguntas frecuentes acerca de la atenuación de las lámparas fluorescentes compactas autobalastadas y LED por favor visite www.lutron.com/dimcflled. También puede visitar nuestra Comunidad de Soporte Lutron® en forums.lutron.com

Ajuste del rango de atenuación

Objetivo: Ajustar el atenuador el nivel más bajo posible de luz estable con su foco(s).

1. Encienda el atenuador **1** (se muestra a continuación). Mueva el deslizador **2** hasta el más bajo nivel de luz.
2. Gire el disco de ajuste **3** hacia abajo (en sentido antihorario) al nivel más bajo posible atenuación en la salida de luz de todas las bombillas es estable y no parpadea o flash. **Nota: Si el disco se detiene, deje de girarlo.**
3. Gire el atenuador **1** apague y vuelva a encenderlo. Verificar que todos los focos se enciendan.
4. Si no se encienden todos los focos, gire el disco de ajuste **3** ligeramente hacia arriba (en sentido horario) y repita el paso 3.

Figura 1: Características del atenuador

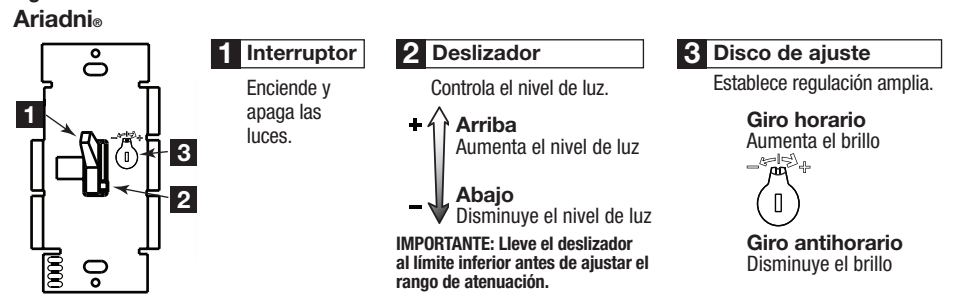

Solución de problemas

Síntomas:

- Los focos se apagan cuando se les atenúa.
- Los focos se encienden con ajuste de luz alta pero no se encienden con ajuste de luz baja, o demora demasiado para encenderse en el extremo bajo.
- Los focos parpadean o destellan cuando se atenúan a un nivel bajo.

Solución:

1. Verifique todas los focos están marcados o clasificados como atenuables, y están en la lista de LFCA y LED aprobados (www.lutron.com/dimcflled).
2. Gire el disco de ajuste **3** lentamente hacia arriba (en sentido horario) hasta que ya no se advierta el síntoma.

Nota: Para obtener más consejos para solucionar problemas, visite www.lutron.com/ctoggler.

Potencia máxima permitida en instalaciones con múltiples dispositivos y con focos combinados

Cuando se instala más de un atenuador en la misma caja de empotrar, puede ser necesario retirar todas las secciones laterales internas antes de cablear (ver diagrama).

La combinación de tipos de focos diferentes (*uso combinado de lámparas fluorescentes compactas autobalastadas/LED e incandescentes/halógenos) y la extracción de secciones laterales del atenuador pueden requerir una reducción de la potencia máxima, como se muestra a continuación.

* **EJEMPLO:** Si se retira un conjunto de secciones laterales y se tienen ocho LFCA de 9 W instalados (potencia LFCA total = 72 W), se podrán agregar hasta 300 W de iluminación halógena o incandescente.

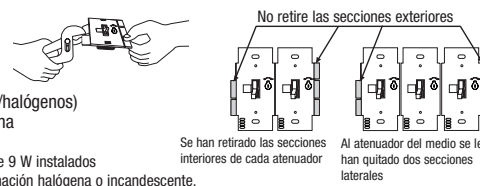

| Potencia total instalada LFCA/LED (Vatios por foco x No de focos) | Potencia máxima permitida para focos halógenos/incandescentes* | | |
|--|--|-------|-------|
| | A | B | C |
| 0 W | 600 W | 500 W | 400 W |
| 1 W – 40 W | 500 W | 400 W | 300 W |
| 41 W – 80 W | 400 W | 300 W | 200 W |
| 81 W – 120 W | 300 W | 200 W | 100 W |
| 121 W – 160 W | 200 W | 100 W | 50 W |
| 161 W – 200 W | 100 W | 50 W | 0 W |
| 201 W – 250 W | 0 W | 0 W | 0 W |

Para solicitar asistencia visite www.lutron.com/dimcflled o comuníquese con el Soporte Técnico de Lutron® al 1.888.235.2910 (México)

Français
Réglage de la plage de variation d'intensité

REMARQUES IMPORTANTES À PROPOS DU GRADATEUR

Pour l'utilisation d'ampoules AFC ou à DEL avec ce gradateur, SEULES les ampoules conçues pour gradateur marquées « DIMMABLE » peuvent être utilisées.

- Beaucoup d'ampoules AFC à intensité réglable et certaines ampoules à DEL à intensité réglable nécessitent un ajustement pour le meilleur fonctionnement.
- Certaines ampoules AFC et DEL exigent un minimum de 2 ampoules pour un fonctionnement correct. Pour les détails, voir la liste de lampes approuvées pour AFC/DEL a www.lutron.com/dimcflled.
- Presque toutes les ampoules AFC ou à DEL à intensité réglable ne pourront pas atteindre un niveau d'éclairage aussi bas que les ampoules incandescentes ou halogènes.
- Le temps pour allumer et la plage de gradation des ampoules AFC ou à DEL à intensité réglable peut varier d'une ampoule à une autre et d'un fabricant à l'autre.
- Pour plus d'informations et FAQ's sur les ampoules AFC ou à DEL à intensité réglable veuillez visiter www.lutron.com/dimcflled. Vous pouvez également visiter notre soutien communauté Lutron® à forums.lutron.com.

Réglage de la plage de variation d'intensité

Objectif : Régler au gradateur d'atteindre le niveau d'éclairage le plus bas sans scintillement qu'il puisse atteindre avec votre ampoule(s).

1. Tournez gradateur **1** (indiqué ci-dessous) sur. Déplacer le curseur **2** vers le bas pour plus bas niveau de lumière.
2. Tournez le cadran de réglage **3** vers le bas (sens anti-horaire) au plus bas niveau de gradation possible, où la production de lumière pour toutes les ampoules est stable et ne clignote pas ou flash. **Remarque : ne pas forcer le cadran s'il s'arrête de tourner.**
3. Tournez gradateur **1** éteindre l'appareil, puis rallumez-le. Vérifiez que toutes les ampoules s'allument.
4. Si les ampoules ne s'allument pas toutes, tourez légèrement le cadran de réglage **3** vers le haut (en sens horaire) et répétez l'étape 3.

Figure 1: Attributs du gradateur

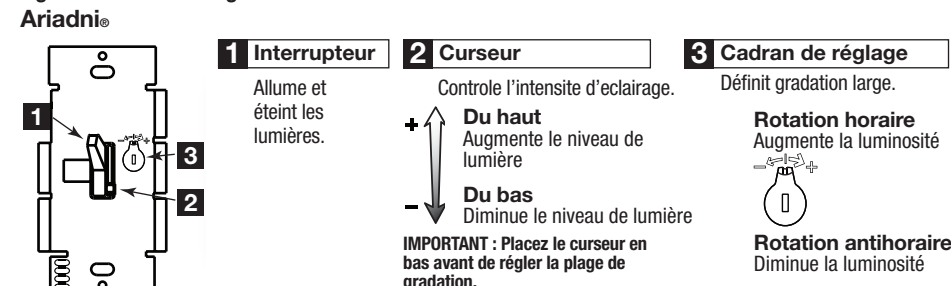

Dépannage

Symptôme :

- Les ampoules s'éteignent lors de la réduction d'intensité.
- Les ampoules s'allument à intensité élevée mais ne s'allument pas à faible intensité, ou prennent trop de temps avant de s'allumer quand seuil bas.
- Les ampoules scintillent ou clignotent lorsque leur intensité est réduite à un faible niveau.

Solution :

1. Vérifiez que tous les ampoules sont identifiées comme étant «dimmable», et sont sur la liste des AFC et DEL approuvées (www.lutron.com/dimcflled).
2. Tournez lentement le cadran de réglage **3** vers le haut (en sens horaire) jusqu'à ce que le symptôme disparaisse.

Remarque: Pour plus de conseils de dépannage veuillez visiter www.lutron.com/ctoggler.

Jumelage multiple et utilisation simultanée de différents types d'ampoules sur le gradateur-Type, installation et puissance maximale admissible

Si vous installez plus d'un gradateur dans le même boîtier, il se peut qu'il soit nécessaire d'enlever toutes les ailettes latérales internes des contrôles dans le boîtier avant de faire le câblage (voir diagramme).

L'utilisation d'ampoules de différents types (*une combinaison d'ampoules incandescentes ou halogènes et d'ampoules AFC ou à DEL) et le retrait des ailettes latérales des gradateurs peut réduire la puissance maximale selon les indications du tableau ci dessous.

* **EJEMPLO :** Si un jeu d'ailettes latérales est retiré et que huit ampoules AFC de 9 W chacune sont utilisées (puissance AFC totale = 72 W), vous pouvez ajouter un maximum de 300 W d'ampoules à incandescence ou halogènes.

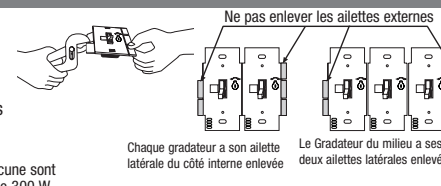

| Puissance AFC ou à DEL totale installée (Watts par ampoule x nbre. d'ampoules) | Puissance maximale incandescente ou halogène autorisée* | | |
|---|---|-------|-------|
| | A | B | C |
| 0 W | 600 W | 500 W | 400 W |
| 1 W – 40 W | 500 W | 400 W | 300 W |
| 41 W – 80 W | 400 W | 300 W | 200 W |
| 81 W – 120 W | 300 W | 200 W | 100 W |
| 121 W – 160 W | 200 W | 100 W | 50 W |
| 161 W – 200 W | 100 W | 50 W | 0 W |
| 201 W – 250 W | 0 W | 0 W | 0 W |

Pour assistance, visitez le site www.lutron.com/dimcflled au veuillez appeler le service d'assistance technique Lutron® 1.800.523.9466