



BOSCH

Sensixx B45L

de **Gebrauchsanleitung**
en **Operating instructions**
fr **Notice d'utilisation**
it **Istruzioni per l'uso**
nl **Gebruiksaanwijzing**
da **Brugsanvisning**
no **Bruksanvisning**

sv **Bruksanvisning**
fi **Käyttöohjeet**
es **Instrucciones de uso**
pt **Instruções de serviço**
el **Οδηγος χρήσεως**
tr **Kullanma talimatı**
pl **Instrukcja obsługi**

hu **Használati utasítások**
uk **Інструкція з використання**
ru **Инструкции по эксплуатации**
ro **Instrucțiuni de folosire**
ar **إرشادات التشغيل**

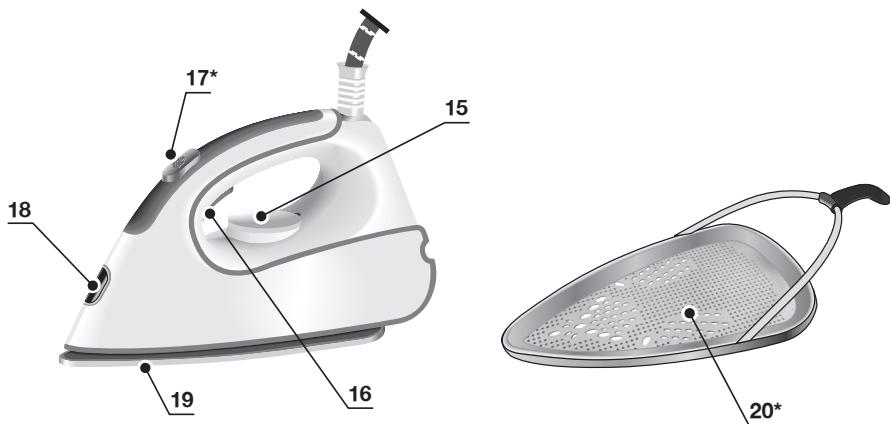
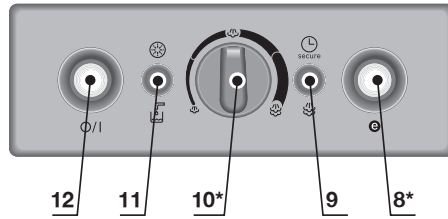
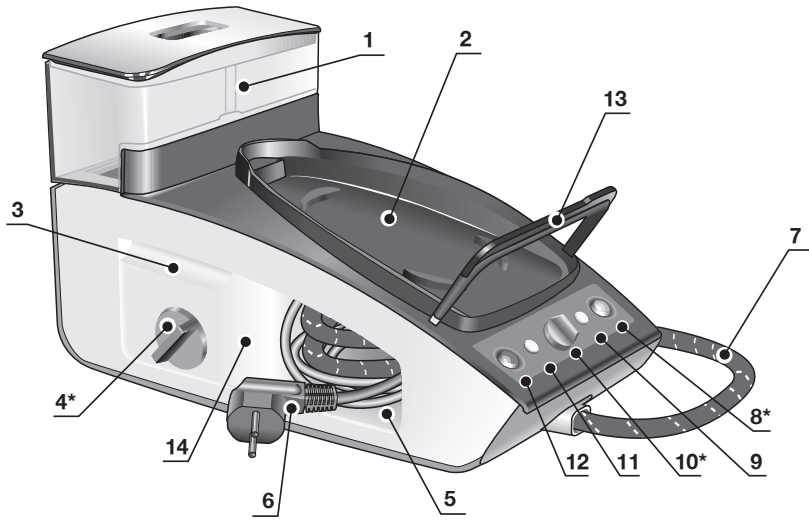

A

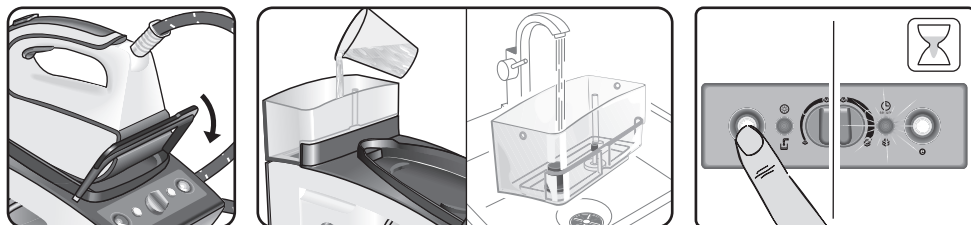

B



C

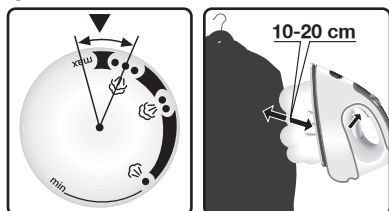

D

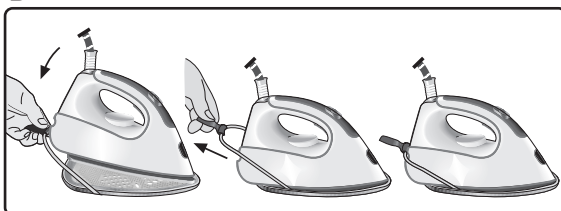

E Calc'n'Clean Advanced

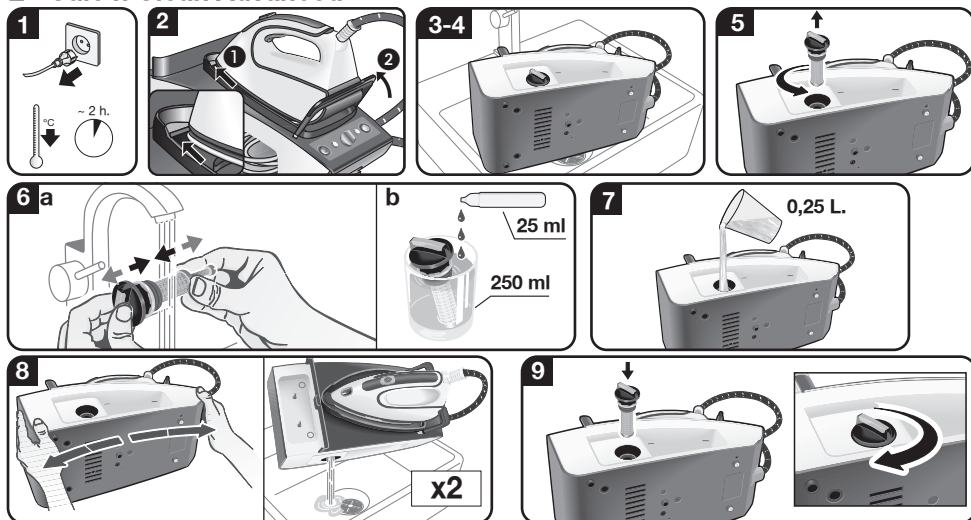

Vielen Dank für den Kauf der Dampfbügelstation Sensixx B45L, das neue Dampfbügelsystem von Bosch.

Lesen Sie die Bedienungsanleitung des Geräts aufmerksam und bewahren Sie sie zum späteren Nachschlagen auf.

Vorwort

In dieser Bedienungsanleitung finden Sie wichtige Informationen über die Funktionen dieses Systems und Hinweise, die Ihnen das Bügeln erleichtern werden.

Wir wünschen Ihnen viel Freude an Ihrer Dampfbügelstation!

Wichtig

Lassen Sie die erste Seite der Anleitung aufgeschlagen, denn sie wird Ihnen helfen, die Funktionsweise des Geräts zu verstehen.

Dieses Gerät entspricht den internationalen Sicherheitsnormen.

Dieses Gerät ist ausschließlich für den häuslichen Gebrauch vorgesehen, eine gewerbliche Anwendung ist somit ausgeschlossen.

Benutzen Sie dieses Gerät nur zu den vorgesehenen Zwecken, d. h. als Bügeleisen. Die Verwendung zu anderen Zwecken ist unsachgemäß und gefährlich. Der Hersteller haftet nicht für Schäden, die auf eine unsachgemäße und falsche Benutzung zurückzuführen sind.

Allgemeine Sicherheitshinweise

- Bevor Sie das Gerät ans Netz anschließen, vergewissern Sie sich bitte, dass die Netzspannung mit den Angaben auf dem Typenschild übereinstimmt.
- Dieses Gerät muss an einen geerdeten Anschluss angeschlossen werden. Wenn Sie ein Verlängerungskabel benutzen, achten Sie bitte darauf, dass dieses über eine bipolare 16-A-Steckverbindung mit Erdungsanschluss verfügt.
- Benutzen Sie das Gerät nicht, wenn es heruntergefallen ist, sichtbare Beschädigungen aufweist oder Wasser austritt. In diesen Fällen muss es von einem zugelassenen technischen Kundendienst überprüft werden, bevor Sie es erneut benutzen.
- Wenn die Sicherung durchbrennt, wird das Gerät unbenutzbar. Um es wieder normal benutzen zu können, bringen Sie es bitte zur Reparatur zu einem zugelassenen technischen Kundendienst.
- Unter ungünstigen Umständen kann es im elektrischen Versorgungsnetz zu Spannungsschwankungen und zum Flackern des Lichts kommen. Damit dies vermieden wird, empfehlen wir das Gerät an einem Netz mit einer Impedanz von maximal 0,27 Ω zu betreiben. Für detaillierte Informationen wenden Sie sich bitte an Ihren Netzbetreiber.
- Dieses Gerät sollte nicht von Personen (einschließlich Kindern) mit eingeschränkten körperlichen, sensorischen oder geistigen Fähigkeiten bzw. fehlenden Erfahrungen oder Kenntnissen verwendet

werden, sofern sie nicht für den Gebrauch geschult wurden oder dabei beaufsichtigt werden.

- Kinder müssen beaufsichtigt werden, damit das Spielen mit dem Gerät verhindert wird.
- Stecken Sie das Gerät aus, bevor Sie es mit Wasser füllen oder restliches Wasser nach Gebrauch ausgießen.
- Halten Sie das Gerät zum Auffüllen des Tanks nicht unter den Wasserhahn.
- Das Gerät muss auf einer stabilen Unterlage benutzt und abgestellt werden.
- Wenn Sie es in die Halterung setzen, achten Sie darauf, dass es auf einer stabilen Unterlage steht.
- Lassen Sie das Gerät nicht unbeaufsichtigt, solange es ans Netz angeschlossen ist.
- Das Gerät nach jedem Gebrauch oder bei einem vermuteten Fehler von der Stromversorgung trennen.
- Ziehen Sie den Stecker nicht am Kabel aus der Steckdose.
- Tauchen Sie das Bügeleisen oder den Dampfbehälter nicht in Wasser oder andere Flüssigkeiten.
- Schützen Sie das Gerät vor Witterungseinflüssen (Regen, Sonne, Frost, etc.).
- Damit gefährliche Situationen vermieden werden, dürfen alle am Gerät eventuell anfallenden Reparaturarbeiten, z.B. Austausch eines fehlerhaften Netzkabels, nur durch qualifiziertes Personal eines autorisierten technischen Kundendienstes vorgenommen werden.

Wichtig:

- Dieses Gerät wird sehr heiß und erzeugt bei der Benutzung Dampf, was bei unsachgemäßer Nutzung zu Verbrühungen oder Verbrennungen führen kann.
- Der Dampfschlauch, die Basisstation, das Blech am Boden der abnehmbaren Bügeleisenablage (2) und insbesondere das Bügeleisen können während der Benutzung heiß werden. Das ist normal.
- Richten Sie den Dampf nicht auf Menschen oder Tiere.
- Achten Sie darauf, dass das Netzkabel nicht mit der heißen Bügelsohle in Kontakt kommt.
- Denken Sie daran, dass das System auch nach dem Loslassen des Dampfauslösers noch eine kleine Weile Dampf abgeben kann. Das fällt in den Rahmen der normalen Funktionsweise.

Beschreibung

1. Wassertank
2. Abnehmbare Bügeleisenablage
3. Tragegriffe
4. „Calc'n'Clean Advanced“ Kalk-Kollektor *
5. Stauraum für Dampfschlauch und Netzkabel.
6. Netzkabel
7. Dampfkabel
8. Energiespartaste *

- 9. Anzeige „Dampf bereit“ / „Automatische Abschaltung“
- 10. Variabler Dampfregler *
- 11. Anzeige „Wassertank auffüllen“ / „Erinnerung an Reinigung“
- 12. Beleuchteter Hauptschalter (I/O)
- 13. Bügeleisenfixierung "SecureLock"
- 14. Gehäuse mit innenliegendem Dampferzeuger
- 15. Temperaturwähler
- 16. Dampfaste
- 17. Dampfstoßaste „Pulse steam“ *
- 18. Betriebsanzeige Bügeleisen
- 19. Bügelsohle
- 20. Textilschutzsohle*.

* Abhängig vom Modell

Vorbereitung (A)

- 1. Lösen Sie das Bügeleisen aus seiner Halterung (13), indem Sie den Hebel nach hinten ziehen, der sich am hinteren unteren Ende des Bügeleisens befindet.
- 2. Entfernen Sie Etiketten und Schutzfolien von der Sohle.
- 3. Stellen Sie das Gerät horizontal auf eine feste und stabile Fläche. Sie können die Bügeleisenablage vom Gerät nehmen und das Bügeleisen auf einer festen, stabilen und horizontalen Unterlage auf die Ablage stellen.
- 4. Füllen Sie den Wasserbehälter.
- 5. Wickeln Sie das Netzkabel (6) ab und schließen Sie es an eine geerdete Steckdose an.
- 6. Stellen Sie den Hauptschalter (12) auf „I“ (leuchtet dieser rot).
- 7. Die Leuchtanzeige „Dampf bereit“ (9) leuchtet nach einigen Minuten auf. Jetzt kann mit Dampf gebügelt werden.
Die Dampfstation wird bei der ersten Inbetriebnahme und nach dem Reinigen des Boilers (Calc'n'Clean) etwas mehr Zeit benötigen bis die „Dampf bereit“ Anzeige erscheint.
Während normaler Nutzung, wenn sich bereits Wasser in der Dampfstation befindet, ist die Aufheizzeit kürzer.
- 8. Dieses Gerät ist mit einem Füllstandsmesser im Wasserbehälter ausgestattet. Die Leuchtanzeige (11) leuchtet auf, wenn der Wasserbehälter aufgefüllt werden muss.

Wichtig:

- Sie können normales Leitungswasser verwenden.
Zur Verlängerung der optimalen Dampffunktion Leitungswasser mit destilliertem Wasser im Verhältnis 1:1 mischen. Falls das Leitungswasser in Ihrem Gebiet sehr hart ist, Leitungswasser mit destilliertem Wasser im Verhältnis 1 : 2 mischen.
Informationen über den Härtegrad des Wassers erhalten Sie bei Ihrem örtlichen Wasserversorgungsunternehmen.

- Der Wassertank kann während der Benutzung des Gerätes jederzeit nachgefüllt werden.
- Um Schäden und/oder Verschmutzungen des Wassertanks und des Boilers zu vermeiden, geben Sie weder Parfüm, Essig, Stärkemittel, Entkalkungsmittel, noch sonstige Zusätze oder chemische Produkte in den Behälter.

Jegliche Beschädigung, die auf die Verwendung der zuvor erwähnten Produkte zurückzuführen ist, führt zum Garantieverlust.

- Das Bügeleisen ist nicht dafür gebaut, aufrecht auf seiner Hinterseite zu stehen. Bitte legen Sie es immer waagrecht auf die Bügeleisenablage (2).
- Die abnehmbare Bügeleisenablage kann an dem speziell dafür vorgesehenen Platz am Gerät oder an jeder beliebigen anderen geeigneten Stelle im Bügelbereich platziert werden.

Stellen Sie das Bügeleisen nicht ohne die Ablage auf das Gerät.

- Bei der ersten Benutzung können Gerüche oder Dämpfe mit weißen Partikeln auf der Bügeleisensohle auftreten. Dies ist ein normales Phänomen, das nach einigen Minuten von selbst aufhört.
- Beim Betätigen der Dampfaste erzeugt der Wasserbehälter möglicherweise ein Pumpgeräusch. Dies ist normal, das Wasser wird in diesem Moment in den Dampfbehälter gepumpt.

Einstellen der Temperatur

- 1. Stellen Sie anhand des Etiketts des Kleidungsstückes die korrekte Bügeltemperatur fest.
- 2. Drehen Sie den Temperaturwähler (15) auf die gewünschte Einstellung:

•	Synthetik
••	Seide-Wolle
•••	Baumwolle-Leinen

- 3. Die Leuchtanzeige (18) leuchtet, solange das Bügeleisen aufheizt, und erlischt, wenn die gewünschte Temperatur erreicht ist.

Empfehlungen:



- Ordnen Sie die zu bügelnden Kleidungsstücke gemäß der Wasch- und Bügetiketten. Beginnen Sie stets mit den Kleidungsstücken, die bei niedrigerer Temperatur zu bügeln sind.
- Sollten bei dem Gewebe eines Kleidungsstückes Zweifel bestehen, beginnen Sie, es bei niedriger Temperatur zu bügeln, und stellen Sie die geeignete Bügeltemperatur fest, indem Sie es an einer normalerweise nicht sichtbaren Stelle bügeln.

Dampfbügeln (B)

Die Dampfregelung wird verwendet, um die Dampfmenge anzupassen, die beim Bügeln erzeugt wird.

- 1. Drehen Sie den Temperaturwähler (15) auf die gewünschte Einstellung.
- 2. Stellen Sie die Dampfmenge ein, die Sie benötigen, indem Sie den variablen Dampfregler (10*) verwenden (vom Modell abhängig).

Für die normale Verwendung wählen Sie bitte eine der folgenden empfohlenen Einstellungen:

Temperatur	Dampfeinstellung
•	
••	
•••	

- Drücken Sie den Dampfknopf (16-17*), um die Dampfzufuhr zu starten.

Achtung:

- Beim Bügeln mit niedrigerer Temperatureinstellung „•“.
- Wenn das Gerät über einen variablen Dampfgregler (10*) verfügt, stellen Sie den Dampfgregler auf die niedrigste Position „“.
- Wenn das Gerät nicht über einen variablen Dampfgregler verfügt, drücken Sie den Dampfknopf nur für jeweils einige Sekunden, wenn Sie mit niedrigen Temperaturen bügeln.

Sollten Sie -in beiden Fällen- sehen, dass Wasser aus der Bügelsohle austritt, stellen Sie den Temperaturwähler (15) auf eine höhere Position (**und achten Sie darauf, dass das Kleidungsstück mit dieser Temperatur auch gebügelt werden kann**).

- Zu Beginn jeder Benutzung können Wassertropfen zusammen mit dem Dampf austreten. Es ist daher ratsam, das Bügeleisen erst auf dem Bügelbrett oder einem Stück Stoff auszuprobieren.

„Pulse steam“-Funktion

Das Gerät verfügt über eine besondere Funktion zum Ausbügeln hartnäckiger Falten.

Die „Pulse steam“-Funktion hilft, sehr starre Kleidungsstücke wie Jeans oder Leinentischtücher schneller glatt zu machen.

Wenn die Dampfaste gedrückt wird, gibt der Dampferzeuger drei kräftige Dampfstoße ab, so dass der Dampf noch tiefer in den Stoff gelangt.

- Stellen Sie den Temperaturwähler (15) auf „•••“.
- Drücken Sie zweimal kurz („Doppelklick“) auf die unten am Handgriff sitzende Dampfaste (16).

oder (abhängig vom Modell)

Drücken Sie kurz auf die oben am Handgriff sitzende Dampfaste (17*).

Hinweise:

- Die Dampfstoße können gestoppt werden, indem die Dampfaste nochmals kurz gedrückt wird.
- Es können einige Wassertropfen austreten, wenn Sie die „Pulse steam“-Funktion zum ersten Mal verwenden. Die Wassertropfen verschwinden, nachdem Sie die Funktion eine Weile benutzt haben.

Bügeln ohne Dampf

- Beginnen Sie zu bügeln, ohne die Dampfaste zu betätigen.

Vertikal Dampf (C)

Damit können Knitterfalten aus hängenden Kleidungsstücken, Vorhängen usw. entfernt werden.

Vorsicht!

- Richten Sie den Dampfstrahl niemals auf Kleidungsstücke, die gerade jemand anhat.
- Richten Sie den Dampf niemals auf Menschen oder Tiere.

- Stellen Sie die Temperatur auf „•••“.
- Halten Sie das Bügeleisen mit der Spitze nach oben, etwa 15 cm weg von dem Kleidungsstück, das bedampft werden soll.
- Sie können Vorhänge und hängende Kleidung (Jacken, Anzüge, Mäntel ...) dampfbügeln, indem Sie das Bügeleisen senkrecht halten und die Dampfaste (16 oder 17*) drücken.

„Intelligent steam“-Funktion

(abhängig vom Modell)

Dieses Bügelsystem verfügt über eine „intelligente Dampfaste“, die nach los lassen der Dampfaste (16) zusätzlichen Dampf zur Verfügung stellt.

Der zusätzliche Dampf kann jeder Zeit durch ein erneutes drücken der Dampfaste gestoppt werden.

Energiespartaste

(Abhängig vom Modell)

Bei eingeschalteter „Energiespar“-Taste (8*) können Sie bis zu 25 % Energie und 40 % Wasser sparen (*) und dennoch ein gutes Bügelergebnis bei den meisten Ihrer Kleidungsstücke erzielen.

Es ist ratsam, die normale Energieeinstellung nur für dicke und stark geknitterte Textilien zu benutzen.

(*) Im Vergleich zur max Einstellung des Geräts.

Hinweis:

Wenn Sie mit der „Energiespar“-Funktion arbeiten, kann die variable Dampf- und Temperaturregelung weiterhin wie empfohlen verwendet werden.

Sicherheitsabschaltung

(modellabhängig)

Wenn die Dampfaste (16-17*) am Griff des Bügeleisens beim Bügeln für einen bestimmten Zeitraum (8 Minuten) nicht gedrückt wird, schaltet sich die Dampfbügelstation automatisch ab.

Sobald dies geschieht, fängt die Anzeigelampe „Automatische Abschaltung“ (9) an zu blinken.

Um die Dampfbügelstation wieder einzuschalten, drücken Sie wieder auf die Dampfaste.

Textilschutzsohle (D)

(abhängig vom Modell)

Die Textilschutzsohle (20*) wird benutzt, um empfindliche Kleidungsstücke bei maximaler Temperatur mit Dampffunktion bügeln zu können, ohne dass die hohen Temperaturen diese beschädigen.

Durch die Benutzung der Schutzsohle wird darüber hinaus die Verwendung eines Tuchs überflüssig, um zu vermeiden, dass das Bügeleisen auf dunklen Stoffen glänzende Flecken hinterlässt.

Es wird empfohlen, zunächst einen kleinen Teil auf der Stoffrückseite zu bügeln, um zu überprüfen, ob die gewünschte Bügelwirkung erzielt wird.

Um die textile Schutzsohle am Bügeleisen zu befestigen, schieben Sie die Spitze des Bügeleisens in die Spitze der Schutzsohle und ziehen Sie die elastische Feder über den hinteren Teil des Bügeleisens, bis die Schutzsohle fest sitzt. Zum Abnehmen der Schutzsohle ziehen Sie an der Gummilasche und nehmen dann das Bügeleisen aus der Sohle.

Die geeignete Textilschutzsohle kann entweder über den Kundendienst oder ein Fachgeschäft bezogen werden:

Zubehörnummer (Kundendienst)	Name des Zubehörs (Fachhandel)
571510	TDZ2045

Calc'n'Clean Advanced (E)

Reinigen des Boilers

Um die Lebensdauer Ihrer Dampfstation zu verlängern und die Ansammlung von Kalk zu vermeiden, ist es wichtig, dass Sie den Kollektor (4*) und Boiler nach mehreren Betriebsstunden ausspülen. Erhöhen Sie bei hartem Wasser die Häufigkeit.

Verwenden Sie zum Ausspülen des Boilers keine Entkalker, da sie ihn beschädigen könnten.

Automatische Erinnerung an Reinigung

Diese Anzeigelampe (11) leuchtet auf, um darauf hinzuweisen, dass die Dampfstation entkalkt werden muss.

1. Vergewissern Sie sich vorsichtig, dass das Gerät kalt ist, dass der Netzstecker seit mehr als 2 Stunden herausgezogen ist und dass der Wassertank (1) leer ist.
2. Fixieren Sie das Bügeleisen an der Station, indem Sie die Spitze des Bügeleisens in den vorderen Schlitz schieben und den Halterungshebel (13) gegen die hintere untere Kante des Bügeleisens bewegen.
3. Platzieren Sie Ihr Gerät über einem Spülbecken oder Eimer.
4. Neigen Sie das Gerät entgegengesetzt zu der Seite, auf der sich die Filteröffnung befindet.
5. Schrauben Sie den Kollektor (4*) mit Hilfe an der großen seitlichen Öffnung aus der Station.
6. (abhängig vom Modell)

Um den Kalk-Kollektor zu waschen, können Sie:

- a. den Kalk-Kollektor unter den Wasserhahn halten und auswaschen, bis die Kalkrückstände beseitigt sind. Drücken Sie den Kalk-Kollektor aus, wie in Abbildung E gezeigt.
- b. den Kalk-Kollektor in Leitungswasser (250 ml) tauchen, vermischt mit einem Anteil (25 ml) Entkalkungsflüssigkeit.

Die Entkalkungsflüssigkeit ist bei unserem Kundendienst oder Fachverkaufsstellen erhältlich:

Code des Zubehörs (Kundendienst)	Bezeichnung des Zubehörs (Fachverkaufsstellen)
311144	TDZ1101

7. Während Sie Ihren Dampferzeuger seitwärts halten, füllen Sie den Boiler mittels einer Kanne mit ¼ Liter Wasser.

8. Schütteln Sie die Basiseinheit eine Weile und leeren Sie den Boiler vollständig über einem Spülbecken oder Eimer aus.

Um die besten Ergebnisse zu erhalten, empfehlen wir, diesen Vorgang zweimal durchzuführen.

Wichtig: Bevor Sie ihn wieder verschließen, vergewissern Sie sich, dass kein Wasser mehr im Boiler ist.

9. Setzen Sie den Filter wieder ein und ziehen Sie ihn fest.

Um den „Calc'n'Clean“-Zähler auf null zu setzen, schalten Sie die Station zweimal aus, wobei Sie sie jedes Mal für mindestens 30 Sekunden ausgeschaltet lassen

(ein → 30s aus → ein → 30s aus → ein).

Reinigen der Dampfkammer des Bügeleisens (F)

Warnung! Verbrühungsgefahr!

Das folgende Verfahren dient dazu, Kesselstein-Teilchen aus dem Dampfbehälter zu entfernen.

Tun Sie dies ungefähr alle 2 Wochen, wenn das Wasser in Ihrem Haus sehr hart ist.

- a) Vergewissern Sie sich, dass das Bügeleisen abgekühlt ist.
- b) Stellen Sie den Temperaturwähler (15) des Bügeleisens auf „min“.
- c) Füllen Sie den Tank mit Leitungswasser.
- d) Stecken Sie den Netzstecker ein und schalten dann den Hauptschalter (12) auf „I“ (leuchtet dieser rot).
- e) Warten Sie, bis die Leuchtanzeige „Dampf bereit“ (9) aufleuchtet.
- f) Falls der Dampferzeuger einen Dampfgregler (10*) hat, stellen Sie diesen auf Maximalstellung.
- g) Halten Sie das Bügeleisen über einen Abfluss oder ein Gefäß zur Aufnahme des Wassers.
- h) Drücken Sie auf die Dampftaste (16) und schütteln Sie das Bügeleisen vorsichtig. Es werden nun Dampf und kochendes Wasser herauskommen und zusammen damit auch eventuell vorhandener

Kesselstein und/oder Ablagerungen. Dies kann circa 5 Minuten dauern.

- i) Stellen Sie den Temperaturwähler (15) des Bügeleisens auf „max“, ohne dabei die Dampftaste (16) zu drücken. Das Wasser im Dampfbehälter beginnt nun zu verdampfen. Warten Sie, bis sämtliches im Behälter befindliche Wasser verdampft ist.
- j) Um die Bügelsohle zu reinigen, reiben Sie sofort alle Rückstände ab, indem mit dem noch heißen Bügeleisen über ein trockenes Baumwolltuch gehen.

Reinigung und Pflege

⚠ Vorsicht! Verbrennungsgefahr!

Bevor Sie Reinigungs- oder Pflegemaßnahmen vornehmen, unterbrechen Sie bitte immer den Netzanschluss des Geräts.

1. Ziehen Sie nach dem Bügeln den Stecker aus der Steckdose und warten Sie vor dem Reinigen, bis die Sohle des Bügeleisens abgekühlt ist.
2. Wischen Sie das Gehäuse, den Griff und den Körper des Bügeleisens mit einem feuchten Lappen ab.
3. Wenn die Bügeleisensohle mit Schmutz oder Kalk verunreinigt ist, reinigen Sie sie mit einem feuchten Baumwolltuch.
4. Wenn Synthetikstoff aufgrund einer zu hohen Temperatur der Bügeleisensohle (19) schmilzt, schalten Sie den Dampf ab und reiben Sie die Reste sofort mit einem dick zusammengefalteten, trockenen Baumwolltuch ab.
5. Benutzen Sie keine Scheuer- oder Lösemittel. Damit die Bügeleisensohle (19) glatt bleibt, sollten Sie den Kontakt mit scharfen Metallgegenständen vermeiden. Verwenden Sie für die Reinigung der Bügeleisensohle niemals einen Topfreiniger oder Chemikalien.

Aufbewahren des Geräts (G)

1. Bevor Sie das Gerät verstauen, warten Sie, bis es abgekühlt ist.
2. Stellen Sie den Hauptschalter auf „0“ (das rote Licht geht aus) und ziehen Sie das Netzkabel aus der Steckdose.
3. Setzen Sie das Bügeleisen auf die Bügeleisenablage (2), so dass es auf der Sohle steht, und fixieren Sie es, indem Sie die Spitze des Bügeleisens in den vorderen

Schlitz schieben und den Halterungshebel (13) gegen die hintere untere Kante des Bügeleisens bewegen.

4. Verstauen Sie das Netzkabel (6) und den Dampfschlauch (7) in dem dafür vorgesehenen Stauraum (5). Wickeln Sie die Schnüre nicht zu fest auf.
5. Benutzen Sie die seitlichen Tragegriffe (3), wenn Sie das Gerät bewegen, oder halten Sie den Griff des Bügeleisens wie in Abbildung G gezeigt.

Entsorgungshinweise

Die Lieferung unserer Produkte erfolgt in optimierter Verpackung. Dies bedeutet im Wesentlichen, dass umweltschonende Materialien verwendet werden, die als sekundäre Rohmaterialien beim örtlichen Entsorgungsservice abzugeben sind. Nähere Information zur Entsorgung von Haushaltsgeräten erhalten Sie bei Ihrer Gemeindeverwaltung.



Dieses Gerät ist entsprechend der europäischen Richtlinie 2002/96/EG über Elektro- und Elektronikgeräte (waste electrical and electronic equipment – WEEE) gekennzeichnet.

Die Richtlinie gibt den Rahmen für eine EU-weit gültige Rücknahme und Verwertung der Altgeräte vor.

Ratschläge zum Energiesparen

Den größten Teil der Energie verbraucht ein Bügeleisen für die Erzeugung von Dampf. Um den Energieverbrauch zu senken, folgen Sie bitte den nachstehenden Hinweisen:

- Fangen Sie immer mit den Wäschestücken an, welche die niedrigste Bügeltemperatur benötigen. Schauen Sie dazu auf das Etikett an der Wäsche.
- Stellen Sie die Dampfregulierung und die Temperatur nach den Empfehlungen in der Gebrauchsanleitung ein.
- Bügeln Sie die Wäsche am Besten solange sie noch feucht ist, und reduzieren Sie dann die Dampfmenge am Bügeleisen. Der Dampf wird dann im Wesentlichen durch die Restfeuchte der Wäsche produziert. Wenn Sie einen Wäschetrockner benutzen, stellen Sie das Programm für anschließendes Bügeln ein.
- Wenn die Wäsche ausreichend feucht ist, stellen Sie die Dampfregulierung auf Null.

Störungsbeseitigung

Problem	Mögliche Ursachen	Lösung
Die Lampe (11) blinkt.	Boiler und Filter müssen ausgespült werden.	Spülen Sie Filter und Boiler entsprechend den Reinigungsanweisungen in diesem Handbuch aus (Abschnitt E).
Der Dampferzeuger geht nicht an.	<ul style="list-style-type: none"> • Ein Anschlussproblem liegt vor. • Der Hauptschalter ist nicht eingeschaltet. 	<ul style="list-style-type: none"> • Überprüfen Sie Netzkabel, (6) Stecker und Steckdose. • Stellen Sie den Hauptschalter (12) auf „I“ (leuchtet dieser rot).
Das Bügeleisen heizt sich nicht auf.	<ul style="list-style-type: none"> • Der Hauptschalter ist nicht eingeschaltet. • Die Temperatur ist ganz niedrig eingestellt. 	<ul style="list-style-type: none"> • Stellen Sie den Hauptschalter (12) auf „I“ (leuchtet dieser rot). • Stellen Sie die Temperatur auf die gewünschte Höhe.

Problem	Mögliche Ursachen	Lösung
Nach dem Einschalten beginnt das Bügeleisen zu rauchen.	<ul style="list-style-type: none"> Bei der ersten Verwendung: Bestimmte Komponenten des Geräts wurden im Werk leicht eingefettet und können beim ersten Aufheizen etwas Rauch erzeugen. Bei späterer Verwendung: Die Bügeleisensole könnte verschmutzt sein. 	<ul style="list-style-type: none"> Das ist vollkommen normal und wird nach einer kleinen Weile aufhören. Reinigen Sie die Bügeleisensole entsprechend den Reinigungsanweisungen in diesem Handbuch.
Wasser läuft durch die Löcher in der Bügeleisensole.	<ul style="list-style-type: none"> Die Dampffunktion wird verwendet, bevor die Temperatur erreicht ist. Das Wasser kondensiert in den Schläuchen, weil die Dampffunktion zum ersten Mal benutzt wird oder lange nicht benutzt wurde. 	<ul style="list-style-type: none"> Verringern Sie die Dampfstärke beim Bügeln mit niedrigen Temperaturen. Richten Sie das Bügeleisen weg vom Bügelbereich und drücken Sie die Dampfaste, bis Dampf erzeugt wird.
Es kommt Schmutz aus den Löchern in der Bügeleisensole.	<ul style="list-style-type: none"> Kalk oder Mineralien haben sich im Dampftank abgelagert. Es wurden chemische Produkte oder Zusätze verwendet. 	<ul style="list-style-type: none"> Verwenden Sie Leitungswasser, vermischt mit 50% destilliertem oder voll entsalztem Wasser. Wenn das Leitungswasser in Ihrer Region sehr hart ist, mischen Sie das Leitungswasser 1:2 mit destilliertem Wasser. Reinigen Sie die Sole mit einem feuchten Lappen. Geben Sie niemals irgendwelche Produkte in das Wasser.
Aus dem Bügeleisen kommt kein Dampf.	<ul style="list-style-type: none"> Der Boiler ist nicht eingeschaltet oder der Wassertank ist leer. Die Dampffregulierung ist auf die kleinste Stufe eingestellt. 	<ul style="list-style-type: none"> Stellen Sie den Hauptschalter (12) auf „I“ (leuchtet dieser rot), und/oder füllen Sie den Wassertank auf. Erhöhen Sie den Dampfstufe (siehe Abschnitt B).
Das gebügelte Kleidungsstück verfärbt sich dunkel und/oder klebt an der Bügeleisensole.	<ul style="list-style-type: none"> Die ausgewählte Temperatur ist zu hoch und hat das Kleidungsstück beschädigt. 	<ul style="list-style-type: none"> Wählen Sie eine geeignete Temperatur für das zu bügelnde Material und reinigen Sie die Sole mit einem feuchten Lappen.
Die Bügeleisensole wird braun.	<ul style="list-style-type: none"> Dies ist eine normale Folge der Verwendung. 	<ul style="list-style-type: none"> Reinigen Sie die Sole regelmäßig mit einem feuchten Lappen.
Das Gerät macht ein Pumpgeräusch.	<ul style="list-style-type: none"> Wasser wird in den Dampftank gepumpt. Der Wassertank (1) ist nicht richtig in das Gehäuse geschoben worden. Das Geräusch hört nicht auf. 	<ul style="list-style-type: none"> Das ist normal. Bringen Sie den Wassertank in die richtige Stellung. Wenn das Geräusch nicht aufhört, benutzen Sie den Dampferzeuger nicht und wenden Sie sich an ein autorisiertes technisches Kundendienstzentrum.
Druckverlust beim Bügeln	Die Dampfaste war für einen langen Zeitraum aktiviert.	Betätigen Sie die Dampfaste in Intervallen. Das verbessert das Bügelergebnis, da die Textilien so getrocknet werden und besser glatt bleiben.
Beim Bügeln erscheinen Wasserflecken auf dem Kleidungsstück.	Kann durch Dampf verursacht werden, der auf dem Bügelbrett kondensiert ist.	Wischen Sie den Stoffüberzug des Bügelbretts ab und bügeln Sie ohne Dampf über die Flecken, um sie zu trocknen.
Bei Verwendung der „Pulse steam“-Funktion erscheinen Wasserflecken auf dem Kleidungsstück.	Wasserflecken werden durch Dampfkondensation im Schlauch verursacht, die entsteht, während das Gerät nach der Benutzung abkühlt.	Nachdem die „Pulse steam“-Funktion eine Weile verwendet wurde, kommen keine Wassertropfen mehr aus der Bügeleisensole.
Bei Benutzung wird der Schlauch heiß.	Das ist normal. Es kommt daher, dass der Dampf beim Dampf bügeln durch den Schlauch strömt.	Legen Sie den Schlauch auf die andere Seite, so dass Sie ihn beim Bügeln nicht mehr berühren können.
Wasserleckage aus dem Boiler.	Der seitlich am Gerät befindliche Kalk-Kollektor (4*) ist locker.	Ziehen Sie den Filter fest.
Das Bügeleisen hört nicht auf zu dampfen, nachdem es auf die Bügeleisenablage (2) platziert wurde.	Die „Pulse steam“-Funktion wurde per Doppelklick aktiviert.	Drücken Sie einfach nochmals die Taste und das Bügeleisen hört sofort auf zu dampfen.

Wenn das Problem mit den obigen Schritten nicht gelöst werden kann, wenden Sie sich bitte an einen autorisierten technischen Kundendienst.

Sie können sich diese Betriebsanleitung auch von der Homepage von Bosch herunterladen.

Thank you for buying the Sensixx B45L steam station, the new steam-ironing system from Bosch.

Carefully read through the operating instructions for the appliance and safeguard them for future reference.

Introduction

These instructions for use contain valuable information about the unique features of this system and some hints to make ironing easier for you.

We hope that you enjoy ironing with this steam station.

Important

Open out the first page of the booklet, this will help you to understand how the appliance works.

This appliance complies with international safety standards.

This appliance has been designed exclusively for domestic use and must not be used for industrial purposes.

This appliance must only be used for the purposes for which it was designed, i.e. as an iron. Any other use will be considered improper and consequently dangerous. The manufacturer will not be held responsible for any damage arising from misuse or improper use.

General safety instructions

- This appliance is to be connected and used in accordance with the information stated on its characteristics plate.
- This appliance must be connected to an earthed socket. If it is absolutely necessary to use an extension cable, make sure that it is suitable for 16A and has a socket with an earth connection.
- The iron should not be used if it has been dropped, if there are visible signs of damage or if it is leaking water. It must be checked by an authorized Technical Service Centre before it can be used again.
- If the safety fuse fitted in the appliance blows, the appliance will be rendered inoperative. To restore normal operation the appliance will have to be taken to an authorised Technical Service Centre.
- In order to avoid that, under unfavourable mains conditions, phenomena like transient voltage drops or lighting fluctuations can happen, it is recommended that the iron is connected to a power supply system with a maximum impedance of 0.27 Ω. If necessary, the user can ask the public power supply company for the system impedance at the interface point.
- This appliance is not intended to be used by persons (including children) with reduced physical, sensory or mental capacities, or lack of experience and knowledge, unless they have been given supervision or instruction concerning the use of the appliance by a person responsible for their safety.
- Children should be supervised to ensure that they do not play with the appliance.

- Remove the plug from the socket before filling the appliance with water or before pouring out the remaining water after use.
- The appliance must never be placed directly under the tap to fill the water tank.
- The appliance must be used and placed on a stable surface.
- When placed on its stand, make sure that the surface on which the stand is placed is stable.
- The iron must not be left unattended while it is connected to the supply mains.
- Unplug the appliance from the mains supply after each use, or if a fault is suspected.
- The electrical plug must not be removed from the socket by pulling the cable.
- Never immerse the iron or steam tank in water or any other fluid.
- Do not leave the appliance exposed to weather conditions (rain, sun, frost, etc.).
- With the aim of avoiding dangerous situations, any work or repair that the appliance may need, e.g. replacing a faulty mains cable, must only be carried out by qualified personnel from an Authorised Technical Service Centre.

Important :

- This appliance reaches high temperatures and produces steam during use, this could cause scalds or burns in case of improper use.
- The steam hose, base station, metal plate at the bottom of the removable iron pad (2) and in particular the iron can get hot when used. This is normal.
- Never aim the steam at people or animals.
- Do not allow the power cable to come into contact with the soleplate when it is hot.
- Be aware that the system can keep on steaming for a short additional time after releasing the steam trigger. This is a normal function.

Description

1. Water tank
2. Removable iron pad
3. Carrying handles
4. "Calc'n'Clean Advanced" scale collector *
5. Steam hose and mains cable storage compartment
6. Mains cable
7. Steam hose
8. "Energy Saving" button *
9. "Steam ready" / "Auto shut-off" pilot light
10. Variable steam control *
11. "Refill water tank" / "Clean warning" pilot light
12. Illuminated main power button (0/I)
13. Iron fixation system "SecureLock"
14. Housing with internal steam generator
15. Temperature control knob
16. Steam release button

- 17. Steam release button "Pulse steam" *
- 18. Iron pilot light
- 19. Soleplate
- 20. Fabric-protection soleplate cover*.

* **Model dependent**

Preparations (A)

1. Release the iron from its lock system (13) by pulling the lever located at the heel of the iron backwards.
2. Remove any label or protective covering from the soleplate.
3. Place the appliance horizontally on a solid, stable surface. You may remove the iron pad from the appliance and place the iron on it on another solid, stable, horizontal surface.
4. Fill the water tank.
5. Unwind the mains cable (6) fully and plug it into an earthed socket.
6. Set the main power button (12) to the on position (illuminated in red).
7. The "Steam ready" indicator lamp (9) will light up after several minutes, indicating that the appliance is ready to use.

The steam generator will take more time to reach "Steam ready" state only upon the initial heating up, or after performing the de-scaling operation (Calc'n'Clean).

When water is already present in the steam generator during regular use, heat up time to reach the operating temperature will be faster.

8. This appliance has a built-in water level sensor. The "refill water tank" indicator (11) will light when the water tank is empty.

Important:

- Normal tap water can be used.
To prolong the optimum steam function, mix tap water with distilled water 1:1. If the tap water in your district is very hard, mix tap water with distilled water 1:2.
You can inquire about the water hardness with your local water supplier.
 - The water tank can be filled at any time while using the appliance.
 - To avoid damage and/or contamination of the water tank and the boiler, do not put perfume, vinegar, starch, descaling agents, additives or any other type of chemical product into the water tank.
- Any damage caused by the use of the aforementioned products, will make the guarantee void.**
- The iron is not designed to rest on its heel. Please always position it horizontally on the iron pad (2).
 - The iron pad can be placed into the specially designed recess on the appliance or somewhere suitable alongside the ironing area.

Never rest the iron on the appliance without the iron pad!

- During its first use the iron may produce certain vapours and odours, along with white particles on the soleplate, this is normal and it will stop after a few minutes
- While the steam release button is pressed, the water tank may produce a pumping sound, this is normal, indicating that water is being pumped to the steam tank.

Setting the temperature

1. Check the ironing instruction label on the garment to determine the correct ironing temperature.
2. Turn the temperature selector (15) to the required setting:

•	Synthetics
••	Silk – Wool
•••	Cotton – Linen

3. The indicator lamp (18) will remain lit while the iron is heating and go out as soon as the iron has reached the selected temperature.

Tips:



- Sort your garments out based on their cleaning symbol labels, always starting with clothes that have to be ironed at the lowest temperatures.
- If you are not sure what the garment is made of then begin ironing at a low temperature and decide on the correct temperature by ironing a small section not usually seen when worn

Ironing with steam (B)

The steam control is used to adjust the amount of steam produced when ironing.

1. Turn the temperature selector (15) to the required setting.
2. Set the amount of steam to suit your needs, using the variable steam control (10*) (depending on the model).

For normal use, please choose one of the following recommended settings:

Temperature	Steam setting
•	
••	
•••	

3. Press the steam (16-17*) release button to release steam.

Attention:

When ironing on a lower temperature setting "•".

- If the appliance has variable steam control (10*), set the variable steam control to its lowest position .
- If the appliance does not have variable steam control, press the steam release button only for a few seconds at a time when ironing at lower temperatures.

In both cases, if you find that water is dripping out of the soleplate, set the temperature selector (15) to a higher position (**take care that the garment can be ironed on this heat temperature setting**).

- At the beginning of each use, it is possible that drops of water will be dispensed alongside steam.

Therefore, it is advisable to try the iron on the ironing board or a piece of cloth to start with.

“Pulse steam” function

This appliance has a special function for tackling difficult creases.

The “Pulse steam” function helps soften stubborn garments like jeans or linen faster.

When the steam release button is activated, the steam generator will give three powerful shots of steam so that the steam reaches even deeper into the fabrics.

- Set the temperature selector (15) on “•••”
- Press the steam release button (16) on the bottom of the handle two times in quick succession (double-click) **or (model dependent)**

Briefly press the steam release button (17*) on the top of the handle.

Remarks:

- It is possible to stop the shots of steam by quickly pressing the steam button again.
- Some water drops may appear when you use the “Pulse steam” function for the first time.
The water drops will disappear after you have used the function for some time.

Ironing without steam

- Begin ironing but without pressing the steam release button.

Vertical steam (C)

This can be used to remove creases from hanging clothes, curtains etc.

Warning!:

- Never direct the steam jet at garments that are being worn.**
- Never aim the steam at people or animals.**

- Set the temperature to the “•••” setting.
- Hold the iron in an upright position 15 cm away from the garment being steamed.
- You can steam iron curtains and hanging garments (jackets, suits, coats...) by placing the iron in a vertical position and pressing the steam release button (16 or 17*).

“Intelligent steam” function

(model dependent)

This system has intelligent steam control, which, after releasing the steam release button (16), provides a small amount of additional steam.

The additional steam can always be stopped by briefly pressing the steam release button once again.

Energy saving button

(model dependent)

If the “Energy saving” button (8*) is switched on, you can save up to 25% of the energy and 40% of the water consumption (*), and still achieve good results when ironing most of your garments.

It is advisable to use the normal energy setting only for thick and very wrinkled fabrics.

(* In comparison to the maximum setting.

Note: If you work with the “Energy saving” function, the variable steam regulation and temperature regulation can still be used as recommended.

Auto shut-off

(model dependent)

If during ironing, the steam release button (16-17*) on the iron handle is not pressed for a certain length of time (8 minutes), the steam station will automatically switch off.

The “auto shut-off” pilot lamp (9) will flash when auto shut-off has been activated.

To switch the steam station back on, press the steam release button again.

Fabric protection soleplate cover (D)

(model dependent)

The fabric-protection soleplate cover (20*) is used for steam-ironing delicate garments at maximum temperature without damaging them. Use of the soleplate cover also does away with the need for a cloth to prevent shine on dark materials.

It is advisable to first iron a small section on the inside of the garment to see if it is suitable.

To attach the soleplate cover to the iron, place the tip of the iron into the end of the soleplate cover and pull the elastic strap over the lower rear of the iron until it fits tightly. To release the soleplate cover, pull the elastic strap and remove the iron.

The fabric-protection soleplate cover may be purchased from our customer service or from our website:

Accessory code (After-sales)	Name of accessory (Online shop)
571510	TDZ2045

Calc'n'Clean Advanced (E)

Cleaning the Boiler

To extend the life of your steam generator and to prevent any build up of scale, it is essential that you rinse out the filter (4*) and the boiler after several hours of use. If the water is hard, increase the frequency.

Do not use descaling agents for rinsing out the boiler, as they could damage it.

Automatic clean warning

Pilot light (11) will flash indicating that boiler must be rinsed.

1. Check carefully that the appliance is cold and unplugged for more than 2 hours, and that the water tank (1) is empty.
2. Fix the iron to the stand by inserting the tip of the iron into the front slot and moving the fixation lever (13) against the heel of the iron.
3. Place your appliance over a sink or bucket.
4. Lean the appliance on the opposite side of the filter opening.
5. Unscrew the filter (4*) and take it out.

6. (model dependent)

To wash the filter, you may:

- a. Place the filter under the water tap and wash it up until calc residues are removed. Squeeze the filter as indicated in the picture E.
- b. Immerse the filter in tap water (250 ml) mixed with a measure (25 ml) of descaling fluid.

The descaling fluid can be obtained from our After-sales service or from our website.

Accessory code (After-sales)	Name of accessory (Online shop)
311144	TDZ1101

7. Holding your steam generator in the lateral position and using a jug, fill the boiler with 1/4 litre of water and replace the filter.
8. Shake the base unit for a few moments, unscrew the filter again and empty the boiler completely over a sink or bucket.

For best results, we recommend that this operation is performed twice.

Important: before re-closing, make sure no water remains in the boiler.

9. Replace and tighten up the filter.

To reset the “Calc’n’Clean” counter, switch the steam station off twice, keeping it off for at least 30 seconds each time.

(on → 30s off → on → 30s off → on)

Rinsing the iron steam chamber (F)

Caution! Risk of burns!

This procedure helps to remove scale particles out of the steam chamber.

Carry it out approximately every 2 weeks, if the water in your area is very hard.

- a) Ensure that the iron is cooled down.
- b) Set the temperature selector (15) of the iron to the “min” position.
- c) Fill the tank with tap water.

- d) Plug in the mains cable and set the main power switch (12) to the “I” position (illuminated in red)
- e) Wait until the “steam ready” indicator lamp (9) lights up.
- f) If the steam station has steam regulator (10*), set it to the maximum position.
- g) Hold the iron over the sink or a container to collect the water.
- h) Press the steam release button (16) and gently shake the iron. Boiling water and steam will come out, carrying scale and or deposits that might be there. This could take approximately 5 minutes.
- i) Set the temperature selector (15) of the iron to the “max” position, without pressing the steam release button (16). The water in the steam chamber will start evaporating. Wait until all the water inside the chamber has been evaporated.
- j) To clean the soleplate, immediately rub off any residue by running the hot iron over dry cotton cloth.

Cleaning & Maintenance

⚠ Attention! Risk of burns!

Always unplug the appliance from the mains supply before carrying out any cleaning or maintenance operation on it.

1. After ironing, pull out the plug and allow the appliance to cool down before cleaning.
2. Wipe the housing, handle and iron body with a damp cotton cloth.
3. If the soleplate is soiled with dirt or scale, clean it with a damp cotton cloth.
4. If the cloth is synthetic, it may melt due to the high temperature on the soleplate (19). Switch off the steam and rub off any residue immediately with a thickly folded, dry cotton cloth.
5. Never use abrasive products or solvents. To keep the soleplate (19) smooth, you should avoid hard contact with metal objects. Never use a scouring pad, or chemicals to clean the soleplate.

Storing the appliance (G)

1. Always allow the appliance to cool down before storing it.
2. Set the main power button to the “0” position (the red light will go off) and disconnect the mains cable.
3. Place the iron on the iron pad (2), standing on the soleplate, and fix it by inserting the tip of the iron into the front slot and moving the lock lever (13) against the heel of the iron.
4. Store the mains cable (6) and steam hose (7) in the storage compartment (5). Do not wrap the cords too tight.
5. Hold the iron’s handle when moving the appliance, as shown in figure G, or use the carrying handles (3) on the sides.

Advice on disposal

Our goods come in optimised packaging. This basically consists in using non-contaminating materials which should be handed over to the local waste disposal service as secondary raw materials. Your local town council can give you information about how to dispose of obsolete appliances.



This appliance is labelled in accordance with European Directive 2002/96/EG concerning used electrical and electronic appliances (waste electrical and electronic equipment - WEEE).

The guideline determines the framework for the return and recycling of used appliances as applicable throughout the EU.

Tips to help you save energy

Steam production consumes the most energy. To help minimise the energy used, follow the advice below:

- Start by ironing the fabrics that require the lowest ironing temperature.
Check the recommended ironing temperature in the label on the garment.
- Regulate the steam according to the selected ironing temperature, following the instructions in this manual.
- Try to Iron the fabrics while they are still damp and reduce the steam setting. Steam will be generated from the fabrics rather than the iron. If you tumble dry your fabrics before ironing them, set the tumble drier on the 'iron dry' programme.
- If the fabrics are damp enough, turn off the steam regulator completely.

Trouble shooting

Problem	Possible causes	Solution
Pilot light (11) flashes	Boiler and filter must be rinsed.	Rinse the filter and the boiler according to the cleaning instructions in this manual (see section E).
The steam generator does not come on.	<ul style="list-style-type: none"> • There is a connection problem. • The main power button is not switched on. 	<ul style="list-style-type: none"> • Check the mains cable (6), the plug and the socket. • Set the main power button (12) to the "I" position (illuminated in red).
The iron does not heat up.	<ul style="list-style-type: none"> • The main power button is not switched on. • The temperature is set to a low position. 	<ul style="list-style-type: none"> • Set the main power button (12) to the "I" position (illuminated in red). • Set the temperature to the desired position.
The iron begins to smoke when switched on.	<ul style="list-style-type: none"> • During first use: certain components on the appliance have been lightly greased at the factory and may produce a little smoke when initially heated. • During subsequent use: the soleplate may be soiled. 	<ul style="list-style-type: none"> • This is completely normal and will stop after a short while. • Clean the soleplate according to the cleaning instructions in this manual.
Water flows through the holes on the soleplate.	<ul style="list-style-type: none"> • The steam function is being used before it has reached the correct temperature. • The water is condensing inside the pipes because steam is being used for the first time or has not been used for a long time. 	<ul style="list-style-type: none"> • Reduce the steam flow when ironing at low temperatures. • Point the iron away from the ironing area and press the steam release button until steam is produced.
Dirt comes out through the soleplate.	<ul style="list-style-type: none"> • There is a build up of scale or minerals in the steam tank. • Chemical products or additives have been used. 	<ul style="list-style-type: none"> • Use tap water mixed 50% with distilled or demineralised water. To prolong the optimum steam function, mix tap water with distilled water 1:1. If the tap water in your district is very hard, mix tap water with distilled water 1:2. • Clean the soleplate with a damp cloth. • Never add products to the water.

Problem	Possible causes	Solution
The iron does not produce any steam.	<ul style="list-style-type: none"> The boiler is not switched on or the water tank is empty. The steam regulation is set to the minimum position. 	<ul style="list-style-type: none"> Set the main power button (12) to the "I" position (illuminated in red), and/or fill the water tank. Increase the steam flow (see section B).
The ironed garment turns dark and/or sticks to the soleplate.	<ul style="list-style-type: none"> The selected temperature is too high and has damaged the garment. 	<ul style="list-style-type: none"> Select a suitable temperature for the material being ironed and clean the soleplate with a damp cloth.
The soleplate turns brown.	<ul style="list-style-type: none"> This is a regular consequence of continued use over a long period of time. 	<ul style="list-style-type: none"> Clean the soleplate with a damp cloth.
The appliance makes a pumping sound.	<ul style="list-style-type: none"> Water is being pumped into the steam tank. Water tank (1) is not correctly inserted in the housing. The sound will not stop. 	<ul style="list-style-type: none"> This is normal. Adjust the water tank to fit correctly. If the sound will not stop, do not use the steam generator and contact an authorised technical service centre.
Loss of pressure during ironing.	Steam release button has been activated for too long a period of time, that is, it has been pressed too frequently.	Use the steam release button at intervals. This improves the ironing result as the textiles will be steamed, dried and ironed properly.
Water spots appear on the garment during ironing.	May be caused by steam condensed on the ironing board.	Wipe the textile cover of the ironing board, and iron any water drops to dry them.
Water spots appear on the garment during use of the "Pulse steam" function.	Water spots are caused by steam condensation in the hose when cooling down after use.	Water drops stop coming out of the soleplate after using the "Pulse steam" function for some time.
The hose gets hot during use.	This is normal. It is caused by the steam passing through the hose during steam ironing.	Place the hose on the opposite side so that you cannot touch the hose during ironing.
Water leakage from the boiler.	Filter (4*) located at the side of the appliance is loose.	Tighten up the filter.
The iron does not stop steaming after placing it on the pad (2).	"Pulse steam" function has been activated by double click.	Just press the trigger once again and the iron will stop steaming at once.

If the above does not solve the problem, get in touch with an authorised technical service.

You can download this manual from the local homepages of Bosch.

Nous vous remercions d'avoir acheté la centrale de repassage à vapeur Sensixx B45L, le nouveau système de repassage vapeur de Bosch.

Lire cette notice très attentivement et conservez-la pour des consultations ultérieures.

Introduction

Cette notice contient d'importantes informations concernant les fonctions de ce système ainsi que quelques conseils qui simplifieront le repassage.

Nous espérons que vous prendrez plaisir à repasser avec cette centrale de repassage.

Remarque importante:

Tenez la notice ouverte à la première page pour vous aider à mieux comprendre le fonctionnement de la centrale.

Cet appareil répond à toutes les normes internationales en vigueur concernant la sécurité.

Cet appareil a été conçu pour une utilisation domestique exclusivement par conséquent, ce fer n'est pas destiné à un usage industriel.

Cet appareil ne doit être utilisé qu'aux fins pour lesquelles il a été conçu, c'est à dire pour repasser. Toute autre utilisation est inadéquate et par conséquent dangereuse. Le fabricant décline toute responsabilité quant aux dommages découlant d'une utilisation indue ou inadéquate.

Consignes générales de sécurité

- Avant de brancher l'appareil au secteur, vérifiez si la tension concorde bien avec celle indiquée sur la plaque signalétique de l'appareil. Cet appareil doit être branché à une prise avec mise à la terre.
- Si vous utilisez une rallonge, vérifiez si elle dispose bien d'une prise de 16 A bipolaire avec mise à la terre.
- Ne pas utiliser le fer à repasser s'il est tombé, s'il présente de signes visibles de détérioration ou en cas de fuite d'eau. Dans les situations précitées, confiez l'appareil pour révision à un Service d'Assistance Technique Agréé avant de l'utiliser à nouveau.
- En cas de grillage d'un fusible, l'appareil est hors service. Pour récupérer le fonctionnement normal, confiez l'appareil à un Service d'Assistance Technique Agréé.
- Afin d'éviter que sous des circonstances défavorables du réseau électrique il se produise des phénomènes comme une variation de la tension et le clignotement de l'éclairage, il est recommandé que le fer à vapeur soit déconnecté du réseau avec une impédance maximale de 0.27 Ω . Pour plus d'information, veuillez consulter l'entreprise distributrice de l'énergie électrique.
- L'utilisation de cet appareil n'est pas destinée aux personnes (enfants inclus) souffrant de capacités physiques, sensorielles ou mentales réduites, ou manquant d'expérience ou de connaissances, à moins d'être sous surveillance ou d'avoir reçu les instructions appropriées.

- Les enfants doivent être sous surveillance pour veiller à ce qu'ils ne jouent pas avec l'appareil.
- Débranchez la prise de la fiche avant de remplir l'appareil d'eau ou avant de verser le reste d'eau après utilisation.
- Ne pas mettre l'appareil sous le robinet pour remplir d'eau le réservoir.
- L'appareil doit être utilisé sur une surface stable.
- Quand il sera placé sur le support, veillez à le poser sur une surface stable.
- Ne pas laisser le fer à repasser sans surveillance quand il est branché au courant électrique.
- Déconnectez directement l'appareil du réseau électrique si un quelconque défaut est décelé, et toujours après chaque utilisation.
- Ne pas tirer le cordon pour débrancher l'appareil de la prise.
- Ne pas introduire le fer à repasser ni le réservoir vapeur dans l'eau ni dans aucun autre liquide.
- Ne pas exposer l'appareil aux intempéries (pluie, soleil, givre, etc).
- Afin d'éviter les situations dangereuses, toute maintenance ou réparation nécessaire de l'appareil, par ex. le remplacement d'un câble secteur défectueux, doit uniquement être effectuée par le personnel qualifié d'un centre d'assistance technique agréé.

Remarque importante:

- Cet appareil atteint des températures élevées et produit de la vapeur pendant son utilisation, il faudra par conséquent être très prudent pour éviter tous risques de brûlures dans le cas d'une utilisation incorrecte.
- Le tuyau à vapeur, la station de base, la plaque métallique à la base du repose-fer amovible (2) et le fer lui-même peuvent devenir chauds pendant l'utilisation. Ceci est normal.
- Ne pas diriger la vapeur vers les personnes ni vers des animaux.
- Evitez le contact du cordon d'alimentation avec la semelle lorsqu'elle est chaude
- N'oubliez pas que le système peut continuer à libérer de la vapeur pendant quelque temps après avoir relâché la gâchette de vapeur. Il s'agit d'une fonction normale.

Description

1. Réservoir d'eau
2. Support démontable du fer à repasser
3. Poignées de transport
4. Filtre anti-calcaire 'Calc'n'Clean Advanced' *
5. Tuyau à vapeur et compartiment de stockage du câble principal
6. Cordon de branchement
7. Tuyau vapeur
8. Bouton 'Économie d'énergie' *

9. Indicateur lumineux 'Vapeur prête' / 'Arrêt automatique'
10. Contrôle vapeur variable *
11. Indicateur lumineux 'Réservoir eau vide' / 'Avis automatique de nettoyage'
12. Interrupteur principal allumé (I/O)
13. Système de fixation du fer à repasser 'SecureLock'
14. Carcasse avec générateur de vapeur interne
15. Bouton de contrôle Température
16. Bouton sortie vapeur
17. Bouton sortie vapeur 'Pulse steam' *
18. Indicateur lumineux fer à repasser
19. Semelle
20. Semelle de protection textile*.
* **Dépendant du modèle**

Préparation (A)

1. Enlevez le fer à repasser de son système de fixation (13) en tirant sur la manette située sur le talon du fer à repasser, à l'arrière.
2. Retirez toute étiquette ou élément de protection de la semelle.
3. Posez l'appareil horizontalement sur une surface solide et stable. Possibilité de retirer le support du fer à repasser de l'appareil et de placer le fer sur le support horizontalement sur une surface solide et stable.
4. Remplissez le réservoir à eau.
5. Déroulez le cordon de branchement (6) et branchez-le à une prise équipée d'un système de mise à la terre.
6. Placez le bouton d'alimentation électrique (12) en position de marche (allumé).
7. Le voyant lumineux 'vapeur prête' (9) s'allumera suite à plusieurs minutes, indiquant ainsi que l'appareil est prêt pour utilisation.
Le générateur de vapeur nécessitera un temps plus long pour arriver à l'état de 'vapeur prête' pendant le premier échauffement lors de chaque utilisation, ou suite à la réalisation d'une opération de décalcification (Calc'n'Clean).
Une fois échauffée, s'il y a de l'eau dans la chaudière, le temps d'attente sera moindre.
8. Cet appareil dispose d'un senseur de niveau d'eau. Le voyant lumineux 'Réservoir eau vide' (11) s'allumera dès que le réservoir à eau est vide.

Remarque importante:

- Fonctionne avec l'eau du robinet.
Pour prolonger et optimiser la fonction vapeur, mélangez l'eau du robinet avec la même quantité d'eau distillée 1:1. Si l'eau du robinet de votre région est très calcaire, mélangez l'eau du robinet avec le double d'eau distillée 1:2.
Pour connaître le degré de dureté de l'eau de votre région, adressez-vous à la société chargée d'assurer l'approvisionnement en eau de la région.

- Le réservoir à eau peut être rempli à tout moment pendant l'utilisation de l'appareil.
- Pour éviter d'endommager et/ou de contaminer le réservoir à eau et la chaudière, ne versez pas dans le réservoir de parfum, vinaigre, amidon, agents détartrants, additifs ni tout autre type de produit chimique.

Tout dommage provoqué par l'emploi des produits mentionnés annulera la garantie.

- Le fer à repasser n'est pas conçu pour reposer sur son talon. Veuillez le laisser toujours horizontalement sur le support (2).
- Le support peut être placé dans le creux spécialement prévu à cet effet sur l'appareil ou sur un quelconque autre point adéquat de la zone de repassage.
Ne pas poser le fer sur l'appareil sans le support.
- Il est possible que pendant la première utilisation, le fer produise des vapeurs ou des odeurs avec des particules blanches sur la semelle, ce qui est tout à fait normal et qui disparaîtra dans les minutes suivantes.
- Tant que le bouton de la vapeur est enfoncé, le réservoir à eau peut produire un bruit de pompage qui est normal et qui indique que l'eau est en train d'être pompée dans le réservoir vapeur.

Réglage de la température

1. Vérifiez sur l'étiquette des conseils de repassage de la pièce à repasser la température de repassage à utiliser.
2. Tournez le sélecteur de température (15) sur la position exigée:

•	Synthétiques
••	Soie-laine
•••	Coton – lin

3. Pendant le réchauffement du fer, l'indicateur lumineux (18) reste allumé et s'éteint quand le fer sera à la température sélectionnée.

Conseils:



- Triez les pièces à repasser selon les étiquettes des symboles de lavage et de repassage et commencer toujours à repasser celles qui doivent l'être à une température plus basse.
- Si vous n'êtes pas sûr de la température à utiliser pour certains tissus, commencer à les repasser à basse température et faites un essai sur une petite partie de la pièce non visible.

Repassage avec de la vapeur (B)

Le contrôle du débit de vapeur sert à régler la quantité de vapeur produite lors du repassage.

1. Tournez le sélecteur de température (15) sur la position exigée.
2. Réglez le débit de vapeur pour l'adapter à vos besoins, en utilisant le contrôle de vapeur variable (10*) (en fonction du modèle).

Pour un usage normal, veuillez choisir un des réglages conseillés suivants :

Température	Réglage vapeur
•	
••	
•••	

- Appuyez sur le bouton de libération de vapeur (16-17*) pour faire sortir la vapeur.

Attention :

Quand le repassage est effectué avec un réglage de température inférieur ‘•’

- Si l'appareil incorpore un contrôle de vapeur variable (10*), réglez le contrôle de vapeur variable sur la position la plus basse (‘•’).
- Si l'appareil n'incorpore pas de contrôle de vapeur variable, appuyez sur le bouton de libération de vapeur uniquement pendant quelques secondes tout en repassant à de basses températures.

Dans les deux cas, si de l'eau s'écoule de la semelle, réglez le sélecteur de température (15) sur une position supérieure (**veillez à ce que le vêtement puisse être repassé sur cette position**).

- Au début de chaque utilisation il est possible que des gouttes d'eau s'échappent en même temps que la vapeur.

Il est donc conseillé d'essayer le fer à repasser sur la table à repasser ou sur un chiffon avant de commencer.

Fonction “Pulse steam”

Cet appareil dispose d'une fonction spéciale pour lisser les plis difficiles.

La fonction ‘Pulse steam’ permet de repasser plus rapidement des vêtements épais comme les jeans ou des nappes en lin.

Lorsque le bouton de libération de vapeur est enclenché, le générateur de vapeur délivre trois puissants jets de vapeur pour pénétrer le tissu en profondeur.

- Régler le sélecteur de température (15) sur la position “•••”
- Appuyer brièvement sur le bouton de libération de vapeur (16) en bas de la poignée à deux reprises (double-clic)

ou bien (dépendant du modèle)

Appuyer brièvement sur le bouton de libération de vapeur (17*) au sommet de la poignée.

Remarques :

- Il est possible d'arrêter les décharges de vapeur en appuyant de nouveau brièvement sur le bouton de vapeur.
- Des gouttes d'eau peuvent se produire lorsque vous utilisez la fonction ‘Pulse steam’ pour la première fois. Les gouttes d'eau disparaîtront après les premières utilisations de ces fonctions.

Repassage à sec

- Commencer le repassage sans appuyer sur le bouton de sortie de la vapeur.

Vapeur verticale (C)

Ce repassage peut être utilisé pour défroisser les vêtements sur cintre, les rideaux, etc.

Attention! :

- Ne dirigez jamais le jet de vapeur sur des vêtements qui sont portés.**
- Ne dirigez jamais le jet de vapeur vers des personnes ou des animaux.**

- Sélectionnez la température à l'aide du réglage ‘•••’.
- Tenez le fer à repasser verticalement à environ 15cm du vêtement à vaporiser.
- Vous pouvez vaporiser des rideaux ou des vêtements sur cintre (vestes, costumes, manteaux...) en plaçant le fer à repasser verticalement et en appuyant sur le bouton de libération de vapeur (16 ou 17*).

Fonction ‘Intelligent steam’

(dépendant du modèle)

Cette centrale vapeur est équipée d'un contrôle de vapeur intelligent, lequel, suite à la libération de la sortie de vapeur (16), suit en apportant une petite quantité de vapeur additionnelle.

Cette apport additionnelle de vapeur peut être stoppée en pressionnant à nouveau et de manière brève le bouton de sortie de vapeur.

Bouton d'économie d'énergie

(dépendant du modèle)

Si le bouton ‘Économie d'énergie’ (8*) est activé, vous pouvez économiser jusqu'à 25% sur la consommation d'énergie et 40% de la consommation d'eau (*), tout en conservant un excellent résultat de repassage pour la plupart de vos vêtements.

Il est recommandé d'utiliser le réglage d'énergie normal uniquement pour les tissus épais et très froissés.

(*) Comparé au réglage maximum.

Remarque : Si vous utilisez la fonction ‘Economie d'énergie’, la régulation de la vapeur variable et de la température peut quand même être utilisée comme cela est conseillé.

Extinction automatique

(en fonction du modèle)

Si, pendant le repassage, le bouton de libération de vapeur (16-17*) n'est pas sollicité pendant un certain temps (8 minutes), la centrale vapeur s'arrêtera automatiquement.

Si cela se produit, la lampe indicatrice de ‘Arrêt automatique’ (9) clignotera.

Pour rallumer la centrale vapeur, appuyez sur le bouton de libération de la vapeur une nouvelle fois.

Semelle de protection textile (D) (dépendant du modèle)

Ce protecteur (20*) s'utilise pour ne pas endommager les pièces de linge délicat lors de repassage vapeur à la température maximale. Grâce à la semelle de protection en tissu il n'est plus nécessaire d'utiliser un linge pour éviter la brillance sur les tissus.

Il est conseillé de faire un essai de repassage sur une petite partie intérieure du linge et d'observer les résultats.

Pour poser le protecteur sur le fer, placez la pointe du fer à l'extrémité du protecteur de tissus et tirez la bande élastique au-dessus de la partie inférieure arrière du fer à repasser jusqu'à ce que le protecteur soit parfaitement adapté au fer. Pour enlever la semelle de protection en tissu, tirez la bande élastique pour la retirer du fer.

La semelle de protection en tissu est disponible auprès du service après-vente et dans tous les magasins spécialisés.

Code de l'accessoire (Service après-vente)	Nom de l'accessoire (Commerces spécialisés)
571510	TDZ2045

Calc'n'Clean Advanced (E)

Nettoyage de la chaudière

Pour prolonger la vie de votre générateur de vapeur et éviter la formation de tartre, il est essentiel de rincer le filtre (4*) et la chaudière après plusieurs heures d'utilisation. Si l'eau de votre région est dure, augmentez la fréquence de ces rinçages.

N'utilisez pas de produits anti-calcaire pour rincer la chaudière, cela pourrait l'endommager.

Avis automatique de nettoyage

Le voyant (11) clignotera pour indiquer le besoin de procéder au détartrage de la station de repassage.

- Vérifiez que l'appareil est froid, qu'il a été débranché depuis plus de 2 heures et que le réservoir d'eau (1) est vide.
- Fixez le fer à repasser sur la base en insérant le bout du fer à repasser dans la fente prévue à l'avant puis posez la manette de fixation de l'appareil (13) contre le talon du fer à repasser.
- Placez votre appareil au-dessus d'un évier ou d'un seau.
- Penchez l'appareil du côté opposé à l'ouverture du filtre.
- Dévissez le filtre (4*) et ôtez-le.
- (dépendant du modèle)**

Pour laver le filtre, vous devez :

- Placer le filtre sous le robinet et le laver jusqu'à ce que les résidus de tartre aient disparu. Secouer le filtre comme indiqué sur le dessin E.
- Immerger le filtre dans de l'eau du robinet (250 ml) à laquelle vous aurez ajouté une mesure (25 ml) de produit anti-calcaire.

Vous pouvez vous procurer le liquide anti-calcaire auprès de notre service Après-vente ou dans des magasins spécialisés :

Code de l'accessoire (Service Après-vente)	Nom de l'accessoire (Magasins spécialisés)
311144	TDZ1101

7. En tenant votre générateur de vapeur en position latérale, et en utilisant une carafe, remplissez la chaudière avec 1/4 de litre d'eau.

8. Secouez la base pendant quelques instants et videz complètement la chaudière au-dessus d'un évier ou d'un seau.

Pour un résultat optimum, nous vous recommandons de réaliser deux fois cette opération.

Important: avant de refermer, vérifiez qu'il n'y ait plus d'eau dans la chaudière.

9. Remplacez et resserrez le filtre.

Pour réinitialiser la fonction 'Calc'n'Clean', débranchez deux fois la centrale, en la laissant débranchée au moins 30 secondes à chaque fois. (marche → 30s arrêt → marche → 30s arrêt → marche)

Rinçage de la chambre de vapeur du fer (F)

Attention ! Risque de brûlures !

Cette procédure aide à éliminer les particules calcaires de la chambre de vapeur.

Utiliser cette fonction environ toutes les 2 semaines si l'eau est très calcaire dans votre région.

- S'assurer que le fer a refroidi.
- Régler le sélecteur de température (15) du fer sur la position "min".
- Remplir le réservoir d'eau du robinet.
- Brancher le câble principal et régler le contacteur d'alimentation principale (12) sur la position "I" (allumé).
- Attendre que le voyant "vapeur prête" (9) s'allume.
- Si la centrale vapeur est équipée d'un régulateur de vapeur (10*), le régler en position maximum.
- Tenir le fer au-dessus de l'évier ou d'un récipient pour recueillir l'eau.
- Appuyer sur le bouton de libération de vapeur (16) puis secouer le fer à repasser délicatement. De l'eau bouillante et de la vapeur vont s'en échapper, ainsi que quelques dépôts calcaires éventuels. Cela peut prendre environ 5 minutes.
- Régler le sélecteur de température (15) du fer sur la position "max", sans enfoncer le bouton de libération de vapeur (16). De l'eau commencera à s'évaporer de la chambre de vapeur. Attendre que toute l'eau à l'intérieur de la chambre se soit évaporée.
- Pour nettoyer la semelle, essuyer immédiatement tout résidu en passant le fer chaud sur un tissu en coton sec.

Nettoyage et entretien

⚠ Attention! Risque de brûlures!

Débranchez le fer du courant avant de réaliser toute opération de nettoyage ou d'entretien.

- Après le repassage, déconnectez la fiche et laissez refroidir la semelle avant de la nettoyer.
- Nettoyez le boîtier, la poignée et le corps du fer à repasser à l'aide d'un chiffon humide.
- Si la semelle a des traces de saleté ou de calcaire, nettoyez-la avec un chiffon en coton humide.
- Si du tissu synthétique a fondu à cause de la chaleur trop élevée de la semelle (19), éteignez la vapeur et frottez immédiatement les résidus à l'aide d'un chiffon sec en coton, plié plusieurs fois.
- Ne pas utiliser de solvants ni de produits abrasifs. Afin que la semelle (19) reste lisse, évitez tout contact avec des objets métalliques. N'utilisez jamais d'éponge abrasive ou de produits chimiques pour nettoyer la semelle.

Rangement de l'appareil (G)

- Laissez refroidir le fer avant de le ranger.
- Placez le bouton d'alimentation sur la position '0' (la lumière rouge s'éteint) et débranchez le câble d'alimentation.
- Placez le fer à repasser sur le repose-fer (2) de manière à ce qu'il repose sur la semelle, fixez-le en insérant le bout du fer dans la fente prévue à l'avant puis posez le système de manette pour la fixation de l'appareil (13) contre le talon du fer à repasser.
- Rangez le câble d'alimentation (6) et le tuyau à vapeur (7) dans le compartiment de stockage (5). Ne serrez pas trop les cordons en les enroulant.
- Tenez l'appareil par la poignée pour le déplacer, comme indiqué sur la figure G, ou soutenez-le par les ailes (3) situées sur les côtés

Informations sur l'élimination des déchets

Nos produits sont fournis dans un emballage optimisé. Nos emballages sont fabriqués avec des matériaux non polluants et doivent être déposés au service local de collectes des déchets pour être ensuite réutilisés comme matières premières secondaires. En ce qui concerne l'élimination des électroménagers hors d'usage, renseignez-vous auprès de la Mairie de votre commune.



Cet appareil est marqué selon la directive européenne 2002/96/CE relative aux appareils électriques et électroniques usagés (waste electrical and electronic equipment - WEEE).

La directive définit le cadre pour une reprise et une récupération des appareils usagés applicables dans les pays de la CE.

Conseils pour l'économie d'énergie

La majeure quantité d'énergie consommée par un fer à vapeur est dissipée en vapeur d'eau. Pour en réduire la consommation, vous devez suivre les conseils suivants :

- Commencez toujours par les vêtements dont les tissus requièrent une température de repassage inférieure. Pour cela veuillez consulter l'étiquette du vêtement.
- Régulez le débit en vapeur d'eau en accord avec la température de repassage sélectionnée, en suivant les instructions de ce manuel.
- Essayez de repasser les vêtements pendant que ceux-ci sont encore humides, en réduisant le débit en vapeur d'eau de votre fer à vapeur. La vapeur sera principalement générée par les vêtements et non par le fer à vapeur. Si vous utilisez un sèche-linge avant le repassage, sélectionnez un programme adéquat pour le séchage en tenant en compte le repassage comme étape postérieure.
- Si les vêtements sont suffisamment humides, positionnez le régulateur de débit de vapeur sur la position d'annulation de production de vapeur d'eau.

Détection de panne

Problème	Causes possibles	Solution
Le voyant (11) clignote.	La chaudière et le filtre doivent être rincés.	Rincez le filtre et la chaudière, en suivant les instructions de nettoyage de ce manuel (section E).
Le générateur de vapeur ne fonctionne pas.	<ul style="list-style-type: none"> Il y a un problème de connexion. Le bouton d'alimentation électrique n'est pas allumé. 	<ul style="list-style-type: none"> Vérifiez le câble d'alimentation (6) et les prises, mâle et femelle. Placez le bouton d'alimentation électrique (12) sur la position 'I'.
Le fer à repasser ne chauffe pas.	<ul style="list-style-type: none"> Le bouton d'alimentation électrique n'est pas allumé. La position de la température est trop basse. 	<ul style="list-style-type: none"> Placez le bouton d'alimentation électrique (12) sur la position 'I'. Sélectionnez la température sur la position souhaitée.

Problème	Causes possibles	Solution
Le fer à repasser commence à fumer lorsqu'il est allumé.	<ul style="list-style-type: none"> À la première utilisation: certains composants de l'appareil ont été légèrement graissés en usine et peuvent produire un peu de fumée lorsqu'ils commencent à chauffer. Pendant les utilisations suivantes: la semelle peut être sale. 	<ul style="list-style-type: none"> Ceci est normal et cessera après quelques minutes. Nettoyez la semelle en suivant les instructions de ce manuel.
L'eau s'écoule des trous de la semelle.	<ul style="list-style-type: none"> La fonction de vapeur a été utilisée avant d'atteindre une température adéquate. L'eau se condense dans les tuyaux car la vapeur est utilisée pour la première fois ou n'a pas été utilisée pendant longtemps. 	<ul style="list-style-type: none"> Réduisez le débit de vapeur lorsque vous repassez à basse température. Éloignez le fer à repasser de la zone de repassage et appuyez sur le bouton de libération de vapeur jusqu'à ce que la vapeur soit produite.
Des impuretés sortent de la semelle.	<ul style="list-style-type: none"> Du tartre ou des dépôts minéraux se sont formés dans le réservoir de vapeur. Des produits chimiques ou des additifs ont été utilisés. 	<ul style="list-style-type: none"> Utilisez de l'eau du robinet additionnée pour moitié d'eau distillée ou d'eau déminéralisée. Pour prolonger la fonction vapeur de façon optimum, mélangez l'eau du robinet à de l'eau distillée dans des proportions égales. Si l'eau du robinet de votre région est très dure, mélangez l'eau du robinet à de l'eau distillée (une dose d'eau du robinet pour 2 doses d'eau distillée). Nettoyez la semelle avec un chiffon humide. N'ajoutez jamais de produits dans l'eau.
Le fer à repasser ne produit aucune vapeur.	<ul style="list-style-type: none"> La chaudière n'est pas allumée ou le réservoir d'eau est vide. La régulation de la vapeur est sur la position minimum. 	<ul style="list-style-type: none"> Placez le bouton d'alimentation électrique (12) sur la position 'I' et/ou remplissez le réservoir d'eau. Augmentez le débit de vapeur (voir section B).
Le vêtement repassé noircit et/ou colle à la semelle.	<ul style="list-style-type: none"> La température sélectionnée est trop élevée et a abîmé le vêtement. 	<ul style="list-style-type: none"> Choisissez une température adaptée au tissu repassé et nettoyez la semelle avec un chiffon humide.
La semelle change de couleur.	<ul style="list-style-type: none"> Ceci est une conséquence normale de son utilisation. 	<ul style="list-style-type: none"> Nettoyez la semelle avec un chiffon humide.
L'appareil fait un bruit de pompe.	<ul style="list-style-type: none"> L'eau n'est pas pompée dans le réservoir de vapeur. Le réservoir d'eau (1) n'est pas correctement inséré dans le boîtier. Le son ne s'arrêtera pas. 	<ul style="list-style-type: none"> Ceci est normal. Réglez correctement le réservoir d'eau. Si le son ne s'arrête pas, n'utilisez pas le générateur de vapeur et contactez votre centre technique agréé.
Perte de pression pendant le repassage.	Le bouton de libération de vapeur a été activé pendant un long moment.	Utilisez le bouton de libération de vapeur par intervalles. Cela améliore le résultat du repassage car les textiles restent plus secs et doux.
Des tâches d'eau apparaissent sur le vêtement lors du repassage.	Cela peut venir de la vapeur condensée sur la planche de repassage.	Essuyez la housse de la planche de repassage, et repassez les tâches, sans vapeur, pour les sécher.
Des tâches d'eau apparaissent sur le vêtement lors de l'utilisation de la fonction 'Pulse steam'.	Les tâches d'eau sont causées par la condensation de la vapeur dans le tuyau lors du refroidissement après utilisation.	Les gouttes d'eau cessent de sortir de la semelle après quelques utilisations de la fonction 'Pulse steam'.
Le tuyau chauffe pendant l'utilisation.	Cela est normal, et causé par le passage de la vapeur dans le tuyau lors du repassage avec vapeur.	Placez le tuyau de l'autre côté de manière à ne pas le toucher au cours du repassage.
Coulures d'eau de la chaudière.	Le filtre (4*) situé sur le côté de l'appareil est desserré.	Resserrez le filtre.
La vapeur continue de jaillir du fer après avoir été placé sur son support (2).	La fonction 'Pulse steam' est activée par un double-clic.	Appuyez de nouveau sur le bouton et le fer cessera d'émettre de la vapeur.

Si les indications ci-dessus ne permettent pas de résoudre le problème, prenez contact avec votre service technique agréé.

Vous pouvez télécharger ce manuel sous la page d'accueil de Bosch.

Vi ringraziamo per aver acquistato il ferro da stiro a vapore Sensixx B45L, il nuovo sistema di stiratura a vapore di Bosch.

Legga con attenzione le istruzioni d'uso dell'apparecchio e le conservi per una possibile consultazione posteriore.

Introduzione

Leggere le istruzioni prima dell'uso. Contiene delle informazioni importanti sulle funzioni di questo sistema e qualche consiglio per rendere la stiratura più facile.

Vi auguriamo un buon uso di questa stazione di stiratura a vapore.

Importante

Si prega di lasciare aperta la prima pagina del libretto d'istruzioni, poiché vi aiuteranno a comprendere il funzionamento di questo apparecchio.

Quest'apparecchio è in regola con le norme internazionali sulla sicurezza.

Il presente apparecchio è stato creato esclusivamente per domestico, rimanendo quindi escluso l'uso industriale dello stesso.

Usare quest'apparecchio solamente per l'uso cui è stato destinato, ossia, come ferro da stiro. Qualsiasi altro uso si riterrà inadeguato, e pertanto pericoloso. Il fabbricante non è responsabile di nessun danno causato da un uso indebito oppure inadeguato.

Istruzioni generali di sicurezza

- Prima di collegare l'apparecchio alla rete elettrica, assicuratevi che il voltaggio corrisponde a quello indicato sulla targhetta delle caratteristiche.
- Quest'apparecchio deve collegarsi ad una presa provvista di messa a terra. Se si utilizza una prolunga, assicuratevi di avere a disposizione una presa di corrente 16 A bipolare con messa a terra.
- Non utilizzare il ferro da stiro se è caduto, se ha segni visibili di danni oppure se fuoriesce dell'acqua. Dovrà essere controllato da un servizio di assistenza tecnica autorizzato prima di utilizzarlo di nuovo.
- Se si fonde il fusibile di sicurezza, l'apparecchio resterà fuori uso. Per recuperare il funzionamento normale, portare l'apparecchio presso un Servizio di Assistenza Tecnica autorizzato.
- Per evitare che in circostanze sfavorevoli della rete elettrica si producano fenomeni come la variazione di tensione e lo sfarfallio della luce, si raccomanda di collegare il ferro da stiro a una rete con una impedenza massima di 0,27 Ω. Per ulteriori informazioni, consulti la società locale di distribuzione dell'energia elettrica.
- Questo apparecchio non è stato concepito per essere usato da persone (inclusi i bambini) con ridotte capacità fisiche, sensoriali o mentali o con mancanza di esperienza e conoscenze, se non sotto attenta sorveglianza o dopo aver ricevuto le relative istruzioni.

- I bambini devono essere sorvegliati affinché non giochino con l'apparecchio.
- Prima di riempire l'apparecchio con acqua e prima di eliminare l'acqua rimanente dopo l'uso, scollegare la spina dalla presa elettrica.
- Non collocare l'apparecchio direttamente sotto il rubinetto per riempire il serbatoio con acqua.
- L'apparecchio deve utilizzarsi e collocarsi sopra una superficie stabile.
- Quando questi è collocato nel supporto, assicurarsi di situarlo su una superficie stabile.
- Non abbandonare il ferro da stiro mentre questo è collegato alla rete di alimentazione elettrica.
- Scollegare l'apparecchio dall'alimentazione di rete dopo ogni utilizzo o se si sospetta un guasto.
- Non scollegare l'apparecchio dalla presa tirando dal cavo.
- Non introdurre il ferro da stiro oppure il serbatoio del vapore oppure in un qualsiasi altro liquido.
- Non lasciare l'apparecchio alle intemperie (pioggia, sole, gelo, ecc).
- Per evitare situazioni pericolose, ogni eventuale riparazione o intervento richiesto dall'apparecchio, ad es. sostituzione del cavo di collegamento difettoso, può essere eseguito solo dal personale specializzato di un centro di assistenza tecnica autorizzato.

Importante:

- Quest'apparecchio raggiunge altissime temperature e produce vapore durante il suo uso, ciò potrebbe provocare scottature o bruciature in caso di utilizzo non corretto.
- Durante l'uso, il tubo del vapore, il corpo della caldaia, la piastra in metallo in fondo al poggiaferro rimovibile (2) e, in particolare, il ferro possono diventare caldi. Questo è normale.
- Non dirigere il vapore a persone o animali.
- Non permettere che il cavo entri in contatto con la piastra del ferro quando questi è caldo.
- È possibile che il sistema continui a emettere vapore per un breve periodo di tempo dopo il rilascio della levetta: si tratta di una normale caratteristica del funzionamento.

Descrizione

1. Serbatoio dell'acqua
2. Supporto del ferro smontabile
3. Maniglie di trasporto
4. Filtro anticalcare "Calc'n'Clean Advanced" *
5. Tubo del vapore e alloggiamento del cavo di alimentazione
6. Cavo di alimentazione
7. Tubo vapore
8. Pulsante "Risparmio energetico" *
9. Spia luminosa "Vapore pronto" / "Spegnimento automatico"
10. Controllo del vapore variabile *

11. Spia luminosa "Caldaia vuota"/
"Avviso di pulizia automatica"
12. Interruttore principale illuminato (0/I)
13. Sistema di fissaggio del ferro "SecureLock"
14. Struttura con generatore di vapore interno
15. Selettore della temperatura
16. Pulsante di uscita del vapore
17. Pulsante di uscita del vapore "Pulse steam" *
18. Spia luminosa per il ferro da stiro
19. Piastra
20. Piastra di protezione tessili *

* In base al modello

Preparazioni (A)

1. Rimuovere il ferro dal sistema di fissaggio (13) tirando indietro la leva posizionata in fondo al ferro.
2. Ritirare qualsiasi etichetta o copertura di protezione dalla piastra.
3. Poggiare l'apparecchio in posizione orizzontale su una superficie solida e stabile. Potete ritirare il supporto dal ferro da stiro e collocare il ferro da stiro sopra un supporto su una superficie solida, stabile ed orizzontale.
4. Riempire il serbatoio dell'acqua.
5. Svolgere il cavo della rete (6) e collegarlo ad una presa con messa a terra.
6. Posizionare il pulsante di alimentazione (12) su "on" (illuminato).
7. S'illuminerà la spia luminosa "vapore pronto" (9) dopo alcuni minuti, il quale indica che l'apparecchio è pronto per l'uso.

Il generatore di vapore impiegherà più di tempo ad arrivare allo stato di "vapore pronto" durante la prima accensione o dopo un'operazione di pulizia (Calc/Clean).

Quando l'acqua è già presente nel generatore di vapore durante l'uso normale, il tempo di attesa sarà minore.

8. Quest'apparecchio è provvisto di un sensore di livello dell'acqua. La spia luminosa "Caldaia vuota" (11) s'illuminerà quando il serbatoio dell'acqua è vuoto.

Importante:

- Si può usare acqua del rubinetto.

Per prolungare il funzionamento a vapore ottimale, mescolare l'acqua del rubinetto con acqua distillata in rapporto 1:1. Se l'acqua del rubinetto, fornita dall'acquedotto locale, ha una durezza elevata, mescolare l'acqua del rubinetto con acqua distillata in rapporto 1:2.

È possibile mettersi in contatto con la vostra azienda locale dell'acqua per conoscere il grado di durezza dell'acqua.

- Si può riempire il serbatoio dell'acqua in qualsiasi momento mentre si utilizza l'apparecchio.

- Per evitare danni e/o contaminare il deposito dell'acqua e della caldaia, non aggiungere nel serbatoio dell'acqua profumo, aceto, amido, agenti decalcificanti, additivi o qualsiasi altro tipo di prodotto chimico.

Qualunque danno provocato dall'uso dei suddetti prodotti annulla la garanzia.

- Il ferro non è progettato per rimanere in posizione verticale. Collocarlo sempre in posizione orizzontale sul supporto poggiaferro (2).
- Il supporto del ferro può essere collocato nell'apposito spazio progettato nell'apparecchio oppure in qualsiasi punto adeguato nella zona di stiratura.

Non collocare il ferro da stiro sull'apparecchio senza il supporto.

- La prima volta che si utilizza, il ferro da stiro può produrre certi vapori o odori, con delle particelle bianche sulla piastra; Si tratta di un fenomeno normale e scomparirà in pochi minuti.
- Quando si preme il pulsante di uscita del vapore, il l'apparecchio può produrre un suono di pompaggio, il quale è normale ed indica che si sta pompando acqua verso il generatore di vapore.

Regolazione della temperatura

1. Controllare sull'etichetta delle istruzioni di stiratura del capo di abbigliamento la temperatura adeguata di stiratura.
2. Portare il selettore della temperatura (15) nella posizione desiderata:

•	Sintetici
••	Seta - lana
•••	Cotone - lino

3. La spia luminosa (18) resterà accesa mentre il ferro si sta riscaldando e si spegnerà quando il ferro ha raggiunto la temperatura selezionata.

Consigli:



- Separare i capi di abbigliamento secondo le etichette ed il simbolo di lavaggio o di stiratura, iniziando sempre dai capi di abbigliamento che si stirano a temperature più basse.
- Se non si è sicuri del tipo di tessuto di un capo di abbigliamento, iniziare a stirare ad una bassa temperatura e decidere la temperatura corretta stirando una piccola zona che normalmente non è a vista.

Stiratura a vapore (B)

Il selettore del vapore serve per regolare la quantità di vapore prodotto durante la stiratura.

1. Portare il selettore della temperatura (15) nella posizione desiderata.
2. Impostare la quantità di vapore necessaria utilizzando il controllo variabile del vapore (10*) (in base al modello).

Per un normale uso, selezionare tra le seguenti impostazioni:

Temperatura	Regolazione del vapore
•	
••	
•••	

3. Premere il pulsante di rilascio per azionare il vapore (16-17*).

Attenzione

Stiratura a temperatura inferiore “•”

- Se l'apparecchio è dotato di controllo variabile del vapore (10*), impostarlo nella posizione più bassa (“•”).
- Se l'apparecchio non è dotato di controllo variabile del vapore, premere il pulsante di rilascio del vapore solo una volta per pochi secondi durante la stiratura a temperature inferiori.

In entrambi i casi, se l'acqua gocciola dalla piastra, impostare il selettore di temperatura (15) in una posizione superiore (**assicurarsi che il capo possa essere stirato in tale posizione**).

- Ad ogni utilizzo, assieme al vapore potrebbe inizialmente fuoriuscire dell'acqua.
Di conseguenza, si consiglia di passare prima il ferro da stiro sull'asse o su un panno.

Funzione “Pulse steam”

Questo apparecchio è dotato di una speciale funzione per il trattamento delle pieghe difficili.

La funzione “Pulse steam” permette di stirare più velocemente capi difficili come jeans o tovaglie di lino. Quando viene attivato il pulsante del vapore, la caldaia eroga tre potenti getti di vapore che penetrano ancora più a fondo nei tessuti.

1. Regolare il selettore della temperatura (15) su “•••”
2. Premere brevemente, per due volte, il pulsante del vapore (16) situato sotto l'impugnatura (doppio clic) **oppure (in base al modello)**

Premere brevemente il pulsante del vapore (17*) sulla parte alta dell'impugnatura.

Note:

- È possibile interrompere i getti di vapore premendo di nuovo velocemente il pulsante del vapore.
- Quando si utilizza la funzione “Pulse steam” per la prima volta potrebbero fuoriuscire alcune gocce d'acqua. Tali gocce scompariranno dopo aver utilizzato più volte la funzione.

Stiratura a secco

1. Iniziare a stirare senza premere il pulsante di uscita del vapore.

Vapore verticale (C)

Può essere utilizzato per rimuovere le pieghe da capi appesi, tende, ecc.

Attenzione!

- **Non rivolgere mai il getto di vapore verso capi indossati.**
- **Non rivolgere mai il vapore in direzione di persone o animali.**

1. Impostare la temperatura su “•••”.
2. Tenere il ferro in verticale a una distanza di circa 15 cm dai capi da stirare.
3. È possibile stirare a vapore tende e capi di abbigliamento appesi (giacche, completi, cappotti...) posizionando il ferro in verticale e premendo il pulsante del vapore (16 o 17*).

Funzione “Intelligent steam”

(In base al modello)

Questo sistema di stiratura consente un controllo intelligente del vapore, il quale, dopo aver rilasciato il pulsante del vapore (16), permette di avere una piccola quantità di vapore aggiuntiva.

Il vapore aggiuntivo può essere sempre arrestato premendo di nuovo brevemente il pulsante di uscita del vapore.

Pulsante di risparmio energetico

(in base al modello)

Se il pulsante del risparmio energetico (8*) è attivato, è possibile risparmiare fino al 25% di energia e il 40% di acqua (*), continuando a ottenere ottimi risultati di stiratura per la maggior parte dei capi.

È consigliabile utilizzare l'impostazione energetica normale solo per tessuti sottili e molto stropicciati.

(*) Rispetto alla posizione di massimo.

Nota: Anche utilizzando la funzione “Risparmio energetico”, la regolazione variabile del vapore e quella della temperatura possono essere impostate come raccomandato.

Autospegnimento

(a seconda del modello)

Se durante la stiratura il pulsante del vapore (16-17*) sulla maniglia del ferro non viene premuto per un certo periodo di tempo (8 minuti), la stazione di stiratura a vapore si spegnerà automaticamente.

In questo caso, la spia luminosa del “Spegnimento automatico” (9) lampeggia.

Per riattivare la stazione di stiratura, premere nuovamente il pulsante del vapore.

Piastra di protezione tessili (D)

(In base al modello)

La presente protezione (20*) si usa per la stiratura a vapore di capi d'abbigliamento delicati ad una temperatura massima senza arrecare danno.

L'uso della piastra di protezione tessile inoltre, elimina la necessità di un panno per evitare l'effetto lucido dei materiali dai colori scuri. Si consiglia iniziare a stirare una piccola sezione all'interno del capo d'abbigliamento ed osservare i risultati.

Per collocare il protettore della piastra, posizionare la punta del ferro da stiro sull'estremo del protettore dei tessuti e tirare la striscia elastica da sopra la parte inferiore posteriore del ferro da stiro fino alla perfetta aderenza. Per rilasciare la piastra di protezione tessile tirare la striscia elastica per separarla dalla piastra.

La piastra di protezione tessile può essere acquistata presso i servizi di post-vendita o nei negozi specializzati

Codice dell'accessorio (Servizio postvendita)	Nome dell'accessorio (Servizi specialistici)
571510	TDZ2045

Calc'n'Clean Advanced (E)

Pulizia della caldaia

Per prolungare la vita della caldaia e per evitare l'accumulo di calcare, è essenziale pulire il filtro (4*) e la caldaia dopo diverse ore di utilizzo. Se l'acqua è dura, aumentare la frequenza della pulizia.

Non utilizzare agenti anticalcare per la pulizia della caldaia, poiché potrebbero danneggiarla.

Avviso di pulizia automatica

La spia (11) che indica la necessità di procedere alla decalcificazione della stazione di stiratura lampeggia.

- Controllare attentamente che l'apparecchio sia freddo, scollegato da più di 2 ore e che il serbatoio dell'acqua (1) sia vuoto.
- Fissare il ferro al supporto inserendone la punta nella fessura frontale e spostando la leva del sistema di fissaggio (13) contro la base del ferro.
- Posizionare l'apparecchio su un lavandino o un secchio.
- Inclinare l'apparecchio dalla parte opposta rispetto all'apertura del filtro.
- Svitare il filtro (4*) ed estrarlo.
- (In base al modello)**

Per lavare il filtro è possibile:

- Posizionare il filtro sotto il rubinetto e lavarlo fino alla completa rimozione dei residui di calcare. Strizzare il filtro come indicato nell'immagine E.
- Immergere il filtro in acqua di rubinetto (250 ml) miscelata con una dose (25 ml) di liquido anticalcare.

Il liquido anticalcare si può ordinare nuovamente presso il nostro servizio di assistenza o i rivenditori specializzati:

Codice dell'accessorio (Assistenza)	Nome dell'accessorio (Rivenditori specializzati)
311144	TDZ1101

- Tenendo la caldaia su un lato e utilizzando una caraffa, riempire la caldaia con 1/4 di litro di acqua.
- Agitare l'unità di base per qualche secondo e svuotare completamente la caldaia in un lavandino o secchio.
Si raccomanda di ripetere quest'operazione due volte per ottenere i migliori risultati.
Importante: prima di richiudere, assicurarsi che non rimanga acqua nella caldaia.
- Sostituire e fissare il filtro.

Per resettare il contatore "Calc'n'Clean", spegnere due volte la stazione di stiratura, lasciandola spenta per almeno 30 secondi ogni volta.

(accesa → 30 sec. spenta → accesa → 30 sec. spenta → accesa)

Lavaggio della camera del vapore del ferro (F)

Attenzione! Rischio di ustioni!

Questa procedura favorisce la rimozione delle particelle di calcare dalla camera del vapore.

Utilizzare questa funzione ogni 2 settimane circa se si utilizza acqua molto dura.

- Verificare che il ferro sia freddo.
- Regolare il selettore della temperatura (15) del ferro in posizione "min".
- Riempire il serbatoio con acqua di rubinetto.
- Collegare il cavo elettrico e portare l'interruttore principale (12) in posizione "I" (illuminato).
- Attendere l'accensione della spia di "pronto vapore" (9).
- Se il sistema di stiratura è dotato di regolatore del vapore (10*), regolarlo sulla posizione massima.
- Tenere il ferro sul lavandino o su un contenitore adatto a raccogliere l'acqua.
- Premere il pulsante del vapore (16) e agitare delicatamente il ferro. Ne usciranno acqua bollente e vapore contenenti calcare o depositi eventualmente presenti. Questa operazione potrebbe richiedere 5 minuti circa.
- Regolare il selettore della temperatura (15) del ferro in posizione "max", senza premere il pulsante del vapore (16). L'acqua all'interno della camera del vapore inizierà a evaporare. Attendere l'evaporazione di tutta l'acqua contenuta all'interno della camera.
- Per pulire la piastra del ferro, rimuovere immediatamente ogni residuo facendo scorrere il ferro caldo su un panno di cotone asciutto.

Pulizia e manutenzione

⚠ Attenzione! Rischio di ustioni!

Scollegare il ferro da stiro dalla rete elettrica prima di realizzare qualsiasi lavoro di pulizia o di manutenzione.

1. Dopo aver stirato, scollegare la presa e far raffreddare la piastra del ferro da stiro prima di procedere alla pulizia.
2. Pulire la parte esterna, la maniglia e il corpo del ferro solo con un panno umido.
3. Se la piastra presenta residui di sporco o di calcare, pulirla con un panno di cotone umido.
4. Se, a causa della temperatura elevata, un tessuto sintetico si fonde sulla piastra (19), disattivare il vapore e rimuovere immediatamente i residui sfregando con un panno di cotone asciutto ripiegato più volte.
5. Non utilizzare prodotti abrasivi o dissolventi. Per mantenere la piastra liscia (19) evitare il contatto con oggetti metallici. Non pulire la piastra con pagliette o detergenti chimici.

Conservazione dell'apparecchio (G)

1. Far raffreddare il ferro da stiro prima di conservarlo.
2. Posizionare il pulsante di alimentazione su "0" (la spia rossa si spegnerà) e scollegare il cavo di alimentazione.
3. Posizionare il ferro sul poggiaferro (2), appoggiato sulla piastra, e fissarlo inserendone la punta nella fessura frontale e spostando la leva del sistema di fissaggio (13) contro la base del ferro.
4. Riporre il cavo di alimentazione (6) e il tubo del vapore (7) nell'apposito alloggiamento (5). Non avvolgere i cavi troppo stretti.
5. Impugnare la maniglia del ferro quando si sposta l'apparecchio, come mostrato nella figura G, o utilizzare le maniglie (3) situate lateralmente.

Risoluzione dei problemi

Problema	Possibili cause	Soluzione
La spia (11) lampeggia.	La caldaia e il filtro devono essere puliti.	Pulire il filtro e la caldaia secondo le istruzioni per la pulizia in questo manuale (sezione E).
La caldaia non si accende.	<ul style="list-style-type: none"> • C'è un problema di collegamento. • Il pulsante di alimentazione non è attivato. 	<ul style="list-style-type: none"> • Controllare il cavo di alimentazione (6), la spina e la presa. • Posizionare il pulsante di alimentazione (12) su "I".
Il ferro da stiro non si scalda.	<ul style="list-style-type: none"> • Il pulsante di alimentazione non è attivato. • La temperatura è regolata su un'impostazione bassa. 	<ul style="list-style-type: none"> • Posizionare il pulsante di alimentazione (12) su "I". • Regolare la temperatura sull'impostazione desiderata.
All'accensione, il ferro inizia a emettere fumo.	<ul style="list-style-type: none"> • Al primo utilizzo: certi componenti dell'apparecchio sono stati leggermente lubrificati in fabbrica e potrebbero emettere un po' di fumo quando vengono scaldati per la prima volta. • Negli utilizzi successivi: la piastra potrebbe essere sporca. 	<ul style="list-style-type: none"> • Questo è completamente normale e terminerà dopo poco. • Pulire la piastra secondo le relative istruzioni del presente manuale.

Rottamazione

Per informazioni sulle attuali vie di smaltimento rivolgersi al proprio rivenditore specializzato, oppure alla propria amministrazione municipale.



Questo apparecchio dispone di contrassegno ai sensi della direttiva europea 2002/96/CE in materia di apparecchi elettrici ed elettronici (waste electrical and electronic equipment - WEEE).

Questa direttiva definisce le norme per la raccolta e il riciclaggio degli apparecchi dismessi valide su tutto il territorio dell'Unione Europea.

Consigli per il risparmio energetico.

La maggior parte dell'energia consumata da un ferro da stiro è dovuta alla produzione del vapore. Per ridurre il consumo, tenere presente i seguente consigli:

- Cominciare a stirare sempre i tessuti che hanno bisogno di una temperatura minore di stiratura.
- Regolare il vapore secondo la temperatura di stiratura impostata seguendo le istruzioni di questo manuale.
- Cercare di stirare i tessuti mentre sono ancora umidi, riducendo l'uso del vapore del ferro. Il vapore sarà generato principalmente dai tessuti invece che dal ferro.

Se utilizza una asciugatrice prima della stiratura, selezionare il programma adeguato per l'asciugatura con stiratura successiva.

- Se i tessuti sono sufficientemente umidi, collocare il regolatore del vapore nella posizione di "zero" vapore.

Problema	Possibili cause	Soluzione
L'acqua passa dai fori sulla piastra.	<ul style="list-style-type: none"> La funzione vapore è stata utilizzata prima di raggiungere la temperatura corretta. L'acqua si condensa all'interno dei tubi perché il vapore viene utilizzato per la prima volta o non è stato utilizzato per molto tempo. 	<ul style="list-style-type: none"> Ridurre il flusso di vapore durante la stiratura a basse temperature. Rivolgere il ferro in un'altra direzione rispetto all'area di stiratura e premere il pulsante del vapore fino all'emissione del vapore.
Dalla piastra esce sporizia.	<ul style="list-style-type: none"> C'è un accumulo di calcare o minerali nel serbatoio del vapore. Sono stati utilizzati prodotti chimici o additivi. 	<ul style="list-style-type: none"> Utilizzare una miscela composta al 50% da acqua del rubinetto e al 50% da acqua distillata o demineralizzata. Per prolungare il funzionamento ottimale della funzione vapore, miscelare l'acqua del rubinetto con acqua distillata 1:1. Se l'acqua del rubinetto della propria zona è particolarmente dura, miscelarla con acqua distillata in proporzione 1:2. Pulire la piastra con un panno umido. Non aggiungere mai prodotti all'acqua.
Il ferro non produce vapore.	<ul style="list-style-type: none"> La caldaia non è accesa o il serbatoio dell'acqua è vuoto. La regolazione del vapore è impostata al minimo. 	<ul style="list-style-type: none"> Posizionare il pulsante di alimentazione (12) su "I" e/o riempire il serbatoio dell'acqua. Aumentare il flusso di vapore (vedere la sezione B).
L'indumento stirato si annerisce e/o si incolla alla piastra.	<ul style="list-style-type: none"> La temperatura selezionata è troppo elevata e ha danneggiato l'indumento. 	<ul style="list-style-type: none"> Selezionare una temperatura adatta al materiale da stirare e pulire la piastra con un panno umido.
La piastra si scurisce.	<ul style="list-style-type: none"> Questa è una conseguenza normale dell'utilizzo. 	<ul style="list-style-type: none"> Pulire la piastra con un panno umido.
L'apparecchio emette un rumore di pompaggio.	<ul style="list-style-type: none"> L'acqua viene pompata nel serbatoio del vapore. Il serbatoio dell'acqua (1) non è inserito correttamente nell'alloggiamento. Il rumore non cessa. 	<ul style="list-style-type: none"> Questo è normale. Posizionare correttamente il serbatoio dell'acqua. Se il rumore non cessa, non utilizzare la caldaia e contattare un centro di assistenza tecnica autorizzato.
Perdita di pressione durante la stiratura.	Pulsante del vapore attivato per un lungo periodo di tempo.	Utilizzare il pulsante del vapore a intervalli. Questo migliora i risultati di stiratura poiché i tessuti rimarranno asciutti e senza pieghe.
Durante la stiratura rimangono zone bagnate sul capo.	Può essere dovuto al vapore condensato sull'asse da stiro.	Asciugare la copertura in tessuto dell'asse da stiro e passare il ferro senza vapore sulle zone bagnate per asciugarle.
Durante l'utilizzo della funzione "Pulse steam" rimangono zone bagnate sul capo.	Le tracce d'acqua sono dovute alla condensa di vapore nel tubo che si crea durante il raffreddamento in seguito all'uso.	Le gocce d'acqua smettono di uscire dalla piastra dopo aver utilizzato più volte la funzione "Pulse steam".
Il tubo del vapore diventa caldo durante l'utilizzo.	Questo è normale. È dovuto al vapore che passa dal tubo durante la stiratura a vapore.	Posizionare il tubo dalla parte opposta in modo che non sia possibile toccarlo durante la stiratura.
Perdite d'acqua dalla caldaia.	Il filtro (4*) situato sul lato dell'apparecchio non è fissato.	Fissare il filtro.
Il ferro non smette di emettere vapore dopo averlo posizionato sul poggiaferro (2).	Funzione "Pulse steam" attivata facendo doppio clic.	Premere nuovamente la levetta e il ferro smetterà subito di emettere vapore.

Se le indicazioni sopra riportate non risolvono il problema, contattare l'assistenza tecnica autorizzata.

Può scaricare il formato digitale di questo manuale nel sito Internet di Bosch.

Bedankt voor het aanschaffen van de Sensixx B45L stoomcentrale, het nieuwe stroomstrijksysteem van Bosch.

Lees zorgvuldig de gebruiksaanwijzing en bewaar deze voor latere raadplegingen.

Inleiding

Lees eerst deze gebruiksinstructies. Ze bevatten waardevolle informatie over de unieke kenmerken van dit systeem en enkele hints om het strijken gemakkelijker voor u te maken.

We hopen dat strijken met deze stoomcentrale een prettige ervaring is.

Belangrijk

Klap de eerste pagina van het boekje uit, dit zal u helpen te begrijpen hoe het apparaat functioneert.

Dit apparaat voldoet aan alle internationale veiligheidsnormen.

Dit apparaat is ontworpen voor uitsluitend huishoudelijk gebruik en derhalve is industrieel gebruik hiervan uitgesloten.

Dit apparaat mag slechts gebruikt worden voor de doeleinden waarvoor het ontworpen is, d.w.z. als strijkijzer. Enig ander soort gebruik wordt beschouwd als ongeschikt en daardoor gevaarlijk. De fabrikant kan niet verantwoordelijk gesteld worden voor enige schade die voortvloeit uit misbruik of ongeschikt gebruik.

Algemene veiligheidsinstructies

- Controleer, voordat u het apparaat in het stopcontact steekt, dat de spanning overeenkomt met de spanning op de kenmerkenplaat.
- Dit apparaat moet aangesloten worden op een geaard stopcontact. Als u een verlengsnoer gebruikt, controleer of het een geaarde tweepolige 16 A-contactdoos bezit.
- Gebruik het strijkijzer niet nadat het gevallen is, het zichtbare beschadiging heeft ondergaan of als het water lekt. Het moet dan gecontroleerd worden door een bevoegd technisch servicecentrum voordat het opnieuw gebruikt kan worden.
- Als de veiligheidszekering die in het apparaat zit doorbrandt, zal het apparaat automatisch uitgeschakeld worden. Om het normale functioneren te herstellen, zal het apparaat naar een bevoegd Technisch Servicecentrum gebracht moeten worden.
- Om te vermijden dat onder ongunstige omstandigheden van het stroomvoorzieningsnet spanningsvariaties optreden of de verlichting gaat flikkeren, is het aan te bevelen het strijkijzer aan te sluiten op een net met een impedantie van maximaal 0,27 Ω . Meer informatie hierover kunt u krijgen bij uw electriciteitsbedrijf.
- Dit apparaat is niet geschikt om te worden gebruikt door personen (inclusief kinderen) met verminderde psychische, zintuiglijke of geestelijke vaardigheden of gebrek aan ervaring of kennis, tenzij onder begeleiding.

- Houd kinderen goed in de gaten om te voorkomen dat ze met het apparaat gaan spelen.
- Trek de stekker uit het stopcontact alvorens het apparaat met water te vullen of alvorens het resterende water na gebruik weg te laten lopen.
- Het apparaat mag nooit onder de kraan gehouden worden om het met water te vullen.
- Het apparaat moet gebruikt en geplaatst worden op een stabiel oppervlak.
- Als het in zijn ondersteuning geplaatst is, wees er zeker van dat het oppervlak waarop de ondersteuning staat stabiel is.
- Laat het strijkijzer niet onbeheerd achter terwijl het aangesloten is.
- Haal de stekker uit het stopcontact na elk gebruik en ook wanneer er iets mis lijkt te zijn met het apparaat.
- De stekker mag niet uit het stopcontact getrokken worden door aan het snoer te trekken.
- Dompel het strijkijzer of de stoomtank nooit onder in water of enige andere vloeistof.
- Stel het apparaat niet bloot aan weersomstandigheden (regen, zon, vorst, etc.).
- Om gevaarlijke situaties te voorkomen mag u eventuele werkzaamheden of reparaties aan het apparaat, zoals het vervangen van een defect snoer, alleen laten uitvoeren door gekwalificeerde medewerkers van een erkend Technisch Servicecenter.

Belangrijk:

- Dit apparaat bereikt hoge temperaturen en produceert stoom gedurende het gebruik. Dit kan brandwonden veroorzaken bij oneigenlijk gebruik.
- De stoomslang, het basisstation, de metalen plaat aan de onderzijde van de afneembare onderzetter (2) en vooral het strijkijzer zelf kunnen erg heet worden tijdens het gebruik. Dit is normaal.
- Richt de stoom nooit op mensen of dieren.
- Voorkom dat het snoer in aanraking komt met de hete zoolplaat.
- Let erop dat het systeem nog korte tijd kan stoom kan afgeven nadat de stoomhendel wordt losgelaten. Dit is een normale functie.

Beschrijving

1. Watertank
2. Afneembare onderzetter
3. Draaggrepen
4. Ontkalkingsfilter "Calc'n'Clean Advanced" *
5. Opbergvak voor stoomslang en stroomsnoer
6. Netsnoer
7. Stoomslang
8. Energiebesparingsknop *
9. Controlelampje "Stoom gereed"/ "Automatische uitschakeling"
10. Stoomregelaar *

11. Controlelampje "Watertank bijvullen" / "Ontkalk signaal"
12. Schakelaar met aan-lampje
13. Bevestigingssysteem voor het strijkijzer "SecureLock"
14. Behuizing met interne stoomtank
15. Temperatuurkeuzeschakelaar
16. Stoomknop
17. Stoomknop "Pulse steam" *
18. Indicatielamp strijkijzer
19. Zoolplaat
20. Textielbeschermszool *

* **Afhankelijk van het model**

Vorbereidingen (A)

1. Maak het strijkijzer uit het bevestigingssysteem (13) los door de hendel aan de hiel van het strijkijzer naar achter te trekken.
2. Verwijder alle labels of beschermingslaag van de voetplaat.
3. Plaats het apparaat horizontaal op een solide, stabiel oppervlak. U kunt de onderzetter van het apparaat afhalen en het strijkijzer erop plaatsen op een solide, stabiel, horizontaal oppervlak.
4. Vul de watertank.
5. Ontrol het netsnoer volledig en steek de stekker in een geaard stopcontact.
6. Zet de stroomknop (12) op stand Aan (verlicht).
7. Het indicatorlampje "stoom gereed" (9) zal na enkele minuten oplichten, daarmee aangevend dat het apparaat klaar is voor gebruik.
Het stoomsysteem heeft iets meer opwarmtijd nodig bij de eerste ingebruikname en na een reiniging van de boiler. (Calc'n clean)
Wanneer het systeem al water bevat tijdens normaal gebruik is de opwarmtijd korter.
8. Dit apparaat heeft een ingebouwde waterniveausensor. De indicator "watertank bijvullen" (11) zal oplichten als de watertank leeg is.

Belangrijk:

- Er kan water uit de kraan gebruikt worden.
Om de optimale stoomfunctie te behouden kunt u leidingwater mengen met een gelijke hoeveelheid gedestilleerd water. Als het kraanwater in uw woongebied erg hard is, meng het leidingwater dan met gedestilleerd water in een verhouding van 1:2.
U kunt zich laten informeren over de hardheid van het water bij uw lokale waterleidingbedrijf.
- De watertank kan op elk ogenblik gevuld worden terwijl u het apparaat gebruikt.
- Om beschadiging en/of contaminatie van de watertank en de boiler te vermijden, doe geen parfurm, azijn, stijfsel, ontkalkingsmiddelen, additieven of enig ander chemisch product in de watertank.

Elke schade die door de hiervoor vermelde producten wordt veroorzaakt, maakt de garantie ongeldig.

- Het strijkijzer is niet bedoeld om op de achterkant te staan. Plaat het altijd horizontaal op de steunplaat (2).
- De onderzetter kan in de speciaal daarvoor ontworpen holte geplaatst worden op het apparaat of op een geschikte plek bij de strijklek.

Laat het strijkijzer nooit rusten op het apparaat zonder de onderzetter.

- Tijdens het voor de eerste keer gebruiken, kan het ijzer bepaalde dampen en geuren produceren, soms met wat witte deeltjes op de zoolplaat. Dit is normaal en zal na een paar minuten verdwijnen.
- Wanneer de stoomknop wordt ingedrukt, kan er een pompgeluid te horen zijn. Dit is een normaal geluid bij het pompen van water in de boiler

De temperatuur instellen

1. Controleer het strijkinstructielabel op het kledingstuk om de correcte strijktemperatuur te bepalen.
2. Zet de temperatuurkeuzeschakelaar (15) op de gewenste stand:

•	Synthetische stof
••	Zijde – Wol
•••	Katoen – Linnen

3. Het indicatorlampje (18) blijft branden terwijl het strijkijzer opwarmt en gaat uit wanneer het strijkijzer de geselecteerde temperatuur heeft bereikt.



Tips:

- Sorteert uw kledingstukken op basis van hun textiellabels, altijd beginnend met kleding die gestreken moet worden op de laagste temperaturen.
- Als u er niet zeker van bent van welke stof het kledingstuk gemaakt is, begin dan te strijken met een lage temperatuur en kies de correcte temperatuur door een klein gedeelte te strijken dat gewoonlijk onzichtbaar is als het gedragen wordt.

Strijken met stoom (B)

De stoomregeling wordt gebruikt om de hoeveelheid stoom tijdens het strijken te regelen.

1. Zet de temperatuurkeuzeschakelaar (15) op de gewenste stand.
2. Stel de stoomhoeveelheid naar wens af, met de stoomregelaar (10*) (afhankelijk van het model).
Kies voor normaal gebruik een van de volgende standen:

Temperatuur	Stoomstand
•	
••	
•••	

3. Druk op de stoomvrijgaveknop (16-17*), zodat de stoom vrijkomt.

Waarschuwing :

Bij het strijken op een lagere temperatuurstand “*”

- Als het apparaat een stoomregelaar (10*) heeft, zet de stoomregelaar dan op de laagste stand (“☺”).
- Als het apparaat geen variabele stoomcontrole heeft, druk dan steeds slechts enkele seconden op de stoomvrijgaveknop bij het strijken op lagere temperaturen.

In beide gevallen; als u ziet dat er water uit de strijkzool druppelt, zet dan de temperatuurkeuzeschakelaar (15) op een hogere stand (**controleer of het kledingstuk op een dergelijke stand mag worden gestreken**).

- Wanneer u het strijkijzer gebruikt, is het mogelijk dat er in het begin wat waterdruppels samen met de stoom vrijkomen.

Daarom is het raadzaam om het strijkijzer eerst op de strijkplank of op een doek te gebruiken.

“Pulse steam” functie

Dit apparaat heeft een speciale functie voor het wegwerken van hardnekkige kreukels.

De stoomstootfunctie “Pulse steam” helpt om moeilijke kledingstukken, zoals jeans of linnen tafelkleden, sneller glad te strijken.

Als de stoomknop geactiveerd is geeft de stoomgenerator drie krachtige stoomstoten af, zodat de stoom nog dieper in de stof dringt.

1. Zet de temperatuurkeuzeschakelaar (15) op “***”
2. Druk twee maal kort (dubbelklikken) op de stoomknop (16) aan de onderkant van de handgreep

of (afhankelijk van het model)

Druk kort op de stoomknop (17*) bovenop de handgreep.

Opmerkingen:

- De stoomstoten kunnen worden stopgezet door opnieuw kort op de stoomknop te drukken.
- Er kunnen enkele waterdruppels ontstaan als u de stoomstootfunctie “Pulse steam” voor het eerst gebruikt. De waterdruppels verdwijnen als u de functie enige tijd hebt gebruikt.

Strijken zonder stoom

1. Begin met strijken zonder op de stoomknop te drukken.

Verticale stoom (C)

Dit kan worden gebruikt om kreuken uit hangende kleren, gordijnen enz. te verwijderen.

Waarschuwing!

- **Richt de stoomstraal nooit op kleding die iemand op dat moment aan heeft.**
- **Richt de stoom nooit op mensen of dieren.**

1. Stel de temperatuur in op stand “***”.
2. Houd het strijkijzer rechtop, ongeveer op 15 cm van de te strijken kleding.
3. U kunt gordijnen en hangende kleding (jasjes, pakken, mantels...) stoomstrijken door het ijzer in een verticale positie te plaatsen en de stoomknop (16 of 17*) in te drukken.

“Intelligent steam” functie

(Afhankelijk van het model)

Dit strijksysteem is voorzien van een intelligente stoomcontrole. Het geeft een kleine hoeveelheid extra stoom na het loslaten van de stoomknop (16).

Dit kan altijd worden gestopt door opnieuw kort de stoomknop in te drukken.

Energiebesparingsknop 

(afhankelijk van het model)

Als de energiespaarknop (8*) wordt ingedrukt, kunt u tot 25% energie en 40% waterverbruik besparen (*) en toch goede strijkresultaten voor de meeste kleding verkrijgen.

Het is raadzaam om de gewone energiestand uitsluitend te gebruiken voor dikke en zeer gekreukte stoffen.

(*) In vergelijking met de maximum stand.

N.B.: Indien u met de “Energiebesparing”-functie werkt, kan de variabele stoomregeling en temperatuurregeling nog steeds zoals aanbevolen worden gebruikt.

Automatische uitschakeling

(afhankelijk van het model)

Als de stoomknop (16-17*) op de handgreep van het strijkijzer gedurende een bepaalde tijd (8 minuten) niet wordt ingedrukt, zal het stoomstation automatisch uitschakelen.

Zodra dit gebeurt, gaat het controlelampje “Automatische uitschakeling” (9) knipperen.

Druk de stoomknop nogmaals in om het stoomstation opnieuw aan te zetten.

Textielbeschermzool (D)

(afhankelijk van het model)

De textielbeschermzool (20*) wordt gebruikt voor het stoomstrijken van delicate kledingstukken op maximale temperatuur zonder ze te beschadigen. Tevens maakt het gebruik van de textielbeschermzool een doekje ter voorkoming van glans op donkere materialen overbodig.

Het wordt aanbevolen eerst een klein gedeelte aan de binnenkant van het kledingstuk te strijken om te zien of het geschikt is.

Als u de textielbeschermzool op het strijkijzer wilt bevestigen, plaats de punt van het strijkijzer in het uiteinde van de voetplaatbedekking en trek de elastische veer over de lagere achterkant van het strijkijzer totdat hij goed strak zit. Om de voetplaatbedekking los te maken, trek aan de elastische veer en haal het strijkijzer eruit.

De textielbeschermzool kan gekocht worden via de klantenservice of van specialistische winkels:

Code van het accessoire (Servicecentra)	Naam van het accessoire (Gespecialiseerde winkels)
571510	TDZ2045

Calc'n'Clean Advanced (E)

De boiler reinigen

Om de levensduur van uw stoomgenerator te verlengen en kalkaanslag te voorkomen, is het van essentieel belang dat u het filter (4*) en de boiler na meerdere uren gebruik uitspoelt. Als het water hard is, verhoog dan de frequentie.

Gebruik geen ontkalkingsmiddelen om de boiler te spoelen, want dit zou de boiler kunnen beschadigen.

Ontkalk signaal

Wanneer het verklikkerlampje (11) gaat branden, moet u het strijkstation ontkalken.

1. Controleer zorgvuldig of het apparaat afgekoeld is, de stekker meer dan 2 uur eerder is uitgetrokken en het waterreservoir (1) leeg is.
2. Zet het strijkijzer in de houder vast door de punt het strijkijzer in de voorste gleuf te steken en de bevestigingshendel (13) tegen de hiel van het strijkijzer te drukken.
3. Plaats het apparaat boven een spoelbak of emmer.
4. Kantel het apparaat op de tegenovergestelde zijde van het filteropening.
5. Schroef het filter (4*) los en verwijder hem.
6. (afhankelijk van het model)

Om het filter af te wassen, kunt u:

- a. het filter onder de waterkraan houden en uitwassen tot de kalkresten zijn verwijderd. Knijp het filter uit zoals op afbeelding E te zien is.

- b. Dompel het filter in leidingwater (250 ml) gemengd met een maatbeker (25 ml) vloeibaar ontkalkingsproduct.

De ontkalkingsvloeistof kan worden besteld bij de dienst Aftersales of bij speciaalzaken:

Accessoirecode (Aftersales)	Naam van het accessoire (Speciaalzaken)
311144	TDZ1101

7. Houd de stoomgenerator op zijn zij en gebruik een kannetje om de boiler met 1/4 liter water te vullen.
8. Schud de basiseenheid gedurende enkele seconden en maak de boiler volledig leeg boven een spoelbak of emmer.

Om de beste resultaten te behalen, raden we aan deze handeling twee keer uit te voeren.

Belangrijk: controleer voordat u het apparaat weer sluit, of er geen water meer in de boiler zit.

9. Breng het filter weer aan en draai hem vast.

Om de teller "Calc'n'Clean" te resetten, schakelt u het station twee keer uit en laat u het beide keren minstens 30 seconden uitgeschakeld.

(aan → 30 s uit → aan → 30s uit → aan)

Schoonspoelen van de stoomkamer van het strijkijzer (F)

Voorzichtig! Gevaar voor verbranding!

Deze procedure helpt om kalkaanslag uit de stoomkamer te verwijderen.

Gebruik deze functie ongeveer om de 2 werken als het water in uw woonplaats erg hard is.

- a) Controleer of het strijkijzer is afgekoeld.
- b) Zet de temperatuurkeuzeschakelaar (15) van het strijkijzer op de "min" stand.
- c) Vul de tank met kraanwater.
- d) Steek de snoer in het stopcontact en zet de hoofdschakelaar (12) op de stand "I" (verlicht).
- e) Wacht totdat het "stoom gereed" indicatielampje (9) gaat branden.
- f) Alshetstoomstationvoorzienisvaneenstoomregelaar (10*), zet die dan op de maximumstand.
- g) Houd het strijkijzer boven de gootsteen of een bak om het water in op te vangen.
- h) Druk op de stoomknop (16) en schud het strijkijzer voorzichtig heen en weer. Er komt nu kokend water en stoom met daarin eventuele kalkresten en aanslag uit. Dit duurt ongeveer 5 minuten.
- i) Zet de temperatuurkeuzeschakelaar (15) van het strijkijzer op de "max" stand, zonder op de stoomknop (16) te drukken. Het water in de stoomkamer begint te verdampen. Wacht totdat alle water in de stoomkamer verdampt is.
- j) Om de strijkzool schoon te maken kunt u eventuele aanslag onmiddellijk verwijderen door het hete strijkijzer over een droge katoenen doek te strijken.

Reiniging & Onderhoud

⚠️ Opgelet ! Gevaar voor verbranding!

Haal altijd de stekker van het apparaat uit het stopcontact voordat u aan reiniging of onderhoud ervan begint.

1. Na het strijken, trek de stekker uit het stopcontact en laat de zoolplaat afkoelen alvorens te reinigen.
2. Maak de behuizing en de strijkzool schoon met een droge doek.
3. Als er stof of kalkaanslag op de strijkzool zit, reinig hem dan met een vochtige katoenen doek.
4. Als een synthetische stof smelt door een te hoge temperatuur en aan de strijkzool (19) blijft plakken, schakel de stoom dan uit en wrijf de restanten onmiddellijk weg met een dikke, opgevouwen, droge katoenen doek.
5. Gebruik nooit schuur- of oplosmiddelen. Om de strijkzool (19) glad te houden, dient hard contact met metalen voorwerpen te worden vermeden. Gebruik nooit schuursponsjes of chemicaliën om de strijkzool te reinigen.

Het apparaat bewaren (G)

1. Laat het ijzer eerst altijd afkoelen voordat u het apparaat bewaart.
2. Stel de stroomknop in op stand "0" (het rode lampje gaat uit) en trek de stekker van het stroomsnoer uit het stopcontact.
3. Zet het strijkijzer met de strijkzool op de onderzetter (2) en zet het vast door de punt van het strijkijzer in de voorste gleuf te steken en de bevestigingshendel (13) tegen de hiel van het strijkijzer te drukken.
4. Berg het stroomsnoer (6) en de stoomslang (7) in het bergvak (5) op. Draai het snoer niet te strak rond het apparaat.
5. Houd de handgreep van het strijkijzer vast als u het apparaat verplaatst, zoals in afbeelding G te zien is, of gebruik de draaggrepen (3) aan de zijkanten.

Problemen oplossen

Probleem	Mogelijke oorzaken	Oplossing
Het controlelampje (11) knippert.	De boiler en het filter moeten worden gespoeld.	Spoel het filter en de boiler volgens de reinigingsinstructies in deze handleiding (hoofdstuk E).
Het stoomstation schakelt niet in.	<ul style="list-style-type: none"> • Er is een probleem met de aansluiting. • De stroomknop is niet ingeschakeld. 	<ul style="list-style-type: none"> • Controleer het stroomsnoer (6), de stekker en het stopcontact. • Zet de stroomknop (12) op stand "I".
Het strijkijzer wordt niet warm.	<ul style="list-style-type: none"> • De stroomknop is niet ingeschakeld. • De temperatuur is ingesteld op een lage stand. 	<ul style="list-style-type: none"> • Zet de stroomknop (12) op stand "I". • Stel de temperatuur in op de gewenste stand.
Er komt rook uit het strijkijzer wanneer het wordt ingeschakeld.	<ul style="list-style-type: none"> • Bij het eerste gebruik: sommige onderdelen van het apparaat zijn in de fabriek lichtjes ingevet en kunnen bij het opwarmen de eerste keer wat rook veroorzaken. • Bij later gebruik: het is mogelijk dat de strijkzool iets vuil is. 	<p>Dit is normaal en zal na een korte tijd ophouden.</p> <ul style="list-style-type: none"> • Maak de strijkzool schoon volgens de reinigingsinstructies in deze handleiding.

Advies mbt weggooiën

Onze goederen worden afgeleverd in geoptimaliseerde verpakking. Dit betekent in principe dat niet-contaminerende materialen worden gebruikt die overgedragen moeten worden aan de lokale vuilnisophaaldienst als secundaire ruwe materialen. Uw plaatselijke gemeentebestuur kan u informatie verschaffen over hoe men zich het beste kan ontdoen van verouderde apparaten.



Dit apparaat is gekenmerkt in overeenstemming met de Europese richtlijn 2002/96/EG betreffende afgedankte elektrische en elektronische apparatuur (waste electrical and electronic equipment - WEEE).

De richtlijn geeft het kader aan voor de in de EU geldige terugname en verwerking van oude apparaten.

Tips om het energiegebruik te verminderen

Het produceren van stoom in een strijkijzer kost de meeste energie. Volg de onderstaande instructies om het energiegebruik te minimaliseren:

- Start de strijkbeurt met de stoffen die de laagste strijktemperatuur vereisen. Zie hiervoor het strijklampje in het strijkgoed.
- Zet de stoomregelaar op de geadviseerde positie behorend bij de strijktemperatuur. Zie verderop in deze handleiding.
- Strijk stoffen het liefst wanneer ze nog vochtig zijn. Zet de stoomregelaar dan lager. Als U een wasdroger gebruikt, benut dan het programma "strijkdroog".
- Wanneer het strijkgoed vochtig genoeg is, zet dan de stoomregelaar uit.

Probleem	Mogelijke oorzaken	Oplossing
Er loopt water in de openingen van de strijkzool.	<ul style="list-style-type: none"> De stoomfunctie wordt gebruikt voordat deze de juiste temperatuur heeft bereikt. Het water condenseert in de leidingen omdat de stoom voor het eerst wordt gebruikt, of omdat de stoom een lange tijd niet werd gebruikt. 	<ul style="list-style-type: none"> Verminder de hoeveelheid stoom bij het strijken op lage temperaturen. Houd het strijkijzer met de punt van de strijkzone weg en druk op de stoomknop totdat er stoom wordt geproduceerd.
Er komt vuil uit de strijkzool.	<ul style="list-style-type: none"> Kalkvorming of aanwezigheid van mineralen in het stoomreservoir. Er zijn chemicaliën of additieven gebruikt. 	<ul style="list-style-type: none"> Gebruik een mengsel van 50% leidingwater en gedistilleerd of gedemineriseerd water. Meng leidingwater met een gelijke hoeveelheid gedistilleerd water om de optimale stoomfunctie te verlengen. Is het leidingwater in uw regio erg hard, meng het leidingwater dan met gedistilleerd water in de verhouding 1:2. Maak de strijkzool met een vochtige doek schoon. Voeg nooit producten aan het water toe.
Het strijkijzer produceert geen stoom.	<ul style="list-style-type: none"> De boiler is niet ingeschakeld of het waterreservoir is leeg. De stoomregeling is op de minimumstand ingesteld. 	<ul style="list-style-type: none"> Zet de stoomknop (12) op stand "I" en/of vul het waterreservoir. Verhoog het stoomdebiet (zie hoofdstuk B).
De gestreken kleding wordt donker en/of blijft aan de strijkzool plakken.	<ul style="list-style-type: none"> De geselecteerde temperatuur is te hoog en heeft de kleding beschadigd. 	<ul style="list-style-type: none"> Selecteer een geschikte temperatuur voor het te strijken materiaal en maak de strijkzool schoon met een vochtige doek.
De strijkzool wordt bruin.	<ul style="list-style-type: none"> Dit is een normaal gevolg van het gebruik. 	<ul style="list-style-type: none"> Maak de strijkzool met een vochtige doek schoon.
Het apparaat maakt een pompend geluid.	<ul style="list-style-type: none"> Er wordt water in het stoomreservoir gepompt. Het waterreservoir (1) is niet correct in de behuizing geplaatst. Het geluid houdt niet op. 	<p>Dit is normaal.</p> <ul style="list-style-type: none"> Breng het waterreservoir correct aan. Als het geluid niet ophoudt, gebruik het stoomstation dan niet en neem contact op met een erkend technisch servicecentrum.
Drukverlies tijdens het strijken.	De stoomknop werd lange tijd ingedrukt gehouden.	Gebruik de stoomknop met tussenpozen. Dit verbetert het strijkresultaat omdat de stoffen droog zijn en beter glad blijven.
Er verschijnen watervlekken op de kleding tijdens het strijken.	Dit kan veroorzaakt zijn door stoom dat op de strijkplank gecondenseerd is.	Veeg de hoes van de strijkplank droog en strijk de vlekken zonder stoom om ze te laten drogen.
Er verschijnen watervlekken op de kleding tijdens het gebruik van de "Pulse steam"-functie	Watervlekken worden veroorzaakt door stoomcondensatie in de slang tijdens het afkoelen na gebruik.	Er komen geen waterdruppels meer uit de strijkzool nadat de "Pulse steam"-functie enige tijd is gebruikt.
De slang wordt heet tijdens het gebruik.	Dit is normaal. Dit komt omdat er tijdens het stoomstrijken stoom door de leiding gaat.	Plaats de slang aan de tegenoverliggende zijde zodat u de slang tijdens het stoomstrijken niet meer kunt raken.
Er lekt water uit de boiler.	Het filter (4*) aan de zijkant van het apparaat zit los.	Zet het filter vast.
Het strijkijzer stopt niet met stomen nadat het op de onderzetter (2) is geplaatst.	De "Pulse steam"-functie werd met een dubbele klik geactiveerd.	Druk nogmaals op de knop en het strijkijzer zal onmiddellijk ophouden met stomen.

Als het bovenstaande het probleem niet oplost, neem dan contact op met een erkende technische dienst.

U kunt deze gebruiksaanwijzing ook downloaden van het internet via de lokale homepage van Bosch.

Tak fordi du har købt dampstationen SensiXX B45L – det nye dampstrygningsystem fra Bosch.

Læs omhyggeligt instruktionerne, og gem dem for at have dem ved hånden på et senere tidspunkt for eventuelle tvivlsspørgsmål.

Introduktion

Læs brugsanvisningen grundigt igennem. Den indeholder vigtig information om systemets enestående egenskaber samt nogle tips til at gøre strygning nemmere.

Vi håber, at du vil nyde at stryge med denne dampstation.

Vigtigt

Udfold første side af brugsanvisningen. Dette vil hjælpe til at forstå, hvordan apparatet virker.

Apparatet opfylder internationale sikkerhedsstandarder.

Dette apparat er udformet udelukkende med henblik på privat brug, hvorfor en industriel brug er absolut forbudt.

Apparatet må kun anvendes til det formål, det blev fremstillet – dvs. til strygning. Fabrikanten holdes ikke ansvarlig for fejl som følge af fejlagtig anvendelse eller misbrug.

Generelle sikkerhedsforskrifter

- **Apparatet er udstyret med et EU-Schukostik (sikkerhedsstik). For at sikre korrekt jordforbindelse i stikkontakter i Danmark skal apparatet tilsluttes med en egnet stik-adapter. Denne adapter (tilladt til maks. 13 ampere) kan bestilles via kundeservice (reservedel nr. 616581).**
- Kontroller, at spændingsangivelsen svarer til den, der er angivet på strygejern, før det tilsluttes lysnettet.
- Apparatet skal tilsluttes en stikkontakt med jordforbindelse. Hvis der anvendes en forlængerledning, skal den have et 16 A bipolar stik med jordforbindelse.
- Anvend ikke strygejern, hvis det er blevet tabt, viser tegn på skade eller er utæt. Det skal undersøges af et autoriseret serviceværksted, før det kan anvendes igen.
- Hvis apparatets sikring ryger, fungerer det ikke. For at tage det i brug igen skal den udskiftes af et autoriseret serviceværksted.
- For at undgå at der under ugunstige strømforhold kan opstå fænomener som transiente spændingsfald eller styrkeudsving anbefales det, at strygejern tilsluttes et strømforsyningssystem med en maksimal impedans på 0.27 Ω. Om nødvendigt kan brugeren spørge det offentlige forsyningsselskab om systemimpedansen ved grænsefladepunktet
- Apparatet er ikke beregnet til at blive brugt af personer (inklusive børn) med nedsatte fysiske, sansemæssige eller mentale evner eller mangel på erfaring og viden, med mindre de er blevet instrueret eller har været overvåget i forbindelse med brug.

- Børn skal overvåges for at sikre, at de ikke leger med apparatet.
- Fjern stikket fra kontakten, før du fylder apparatet med vand, eller før du hælder vand ud efter brug.
- Påfyldningslåget må ikke åbnes under brug.
- Apparatet skal anvendes og placeres på en stabil flade.
- Når det placeres på pladen, skal du være sikker på, at fladen, hvorpå den er placeret, er stabil.
- Efterlad ikke strygejern uden opsyn, når det er tændt.
- Tag stikket ud af stikkontakten, hvis der er mistanke om fejl og altid efter hver anvendelse.
- El-stikket må ikke fjernes fra stikkontakten ved at hive i ledningen.
- Nedsænk aldrig strygejern eller damptanken i vand eller anden væske.
- Udsæt ikke apparatet for vejrforhold (regn, sol, frost osv.).
- For at undgå farlige situationer skal enhver form for reparation, som apparatet måtte have brug for som f.eks. udskiftning af en beskadiget ledning, udføres af kvalificeret personale fra en autoriseret, teknisk serviceafdeling.

Vigtigt:

- Apparatet når høje temperaturer og producerer damp under brug, hvilket kan forårsage skoldning eller forbrænding i tilfælde af ukorrekt anvendelse.
- Dampslangen, basisstationen, metalpladen nederst på den aftagelige strygeplade (2) og især strygejern kan blive varme, når de bruges. Det er helt normalt.
- Ret aldrig dampen mod mennesker eller dyr.
- Lad ikke ledningen komme i kontakt med strygebasen, mens den er varm.
- Vær opmærksom på, at systemet kan fortsætte med at dampe i kort tid efter deaktivering af dampudløseren. Dette er en normal funktion.

Beskrivelse

1. Vandbeholder
2. Aftagelig stålplade
3. Bærehåndtag
4. Afkalkningsfilter "Calc'n'Clean Advanced" *
5. Opbevaringsrum til dampslange og ledning
6. Netstik ledning
7. Dampslange
8. Knappen "Energibesparelse" *
9. Styrelys for "Damp klar" / Automatisk slukning
10. Variabel dampkontrol *
11. Styrelys for "påfyld vandtank" / Automatisk advarsel om rengøring
12. Hovedstrøm 0/I-knap med indikator
13. Fikseringsystem til strygejern "SecureLock"
14. Damptank med indbygget kedel
15. Temperaturknap

- 16. Dampskudsknap
- 17. Dampskudsknap "Pulse steam" *
- 18. Indikator for strygejern
- 19. Strygesål
- 20. Strygesålsomslag til tekstilbeskyttelse*.
* **Afhængigt af model**

Forberedelse (A)

1. Frigør strygejernet fra fikseringssystemet (13) ved at trække tilbage i håndtaget på strygejernets hæl.
2. Fjern eventuelle klistermærker eller beskyttelsesfolie fra strygesålen.
3. Placer dampstationen på en stabil, jævn og vandret flade. Du kan fjerne pladen og placere strygeapparatet derpå på en anden jævn, stabil og vandret flade
4. Fyld den vandtank.
5. Rul ledningen ud, og tilslut den et jordstik.
6. Sæt hovedstrømknappen (12) i positionen "til" (lyser).
7. Indikatorlampen "Damp klar" (9) tændes efter nogle minutter for at angive, at apparatet er klar til brug.
Dampgeneratoren vil kun bruge mere tid på at opnå tilstanden "Damp klar" ved første opvarmning eller efter udførelse af afkalkning (Calc'n'Clean).
Når der allerede findes vand i dampgeneratoren under almindelig brug, vil opvarmningstiden til driftstemperatur være hurtigere.
8. Apparatet har en indbygget vandsensor. Indikatoren "påfyld vandtank" (11) vil lyse, når vandtanken er tom.

Vigtigt:

- Der kan anvendes postevand.
Hvis du vil optimere dampfunktionen, kan du blande vandet fra vandhanen med destilleret vand i forholdet 1:1. Hvis vandet i dit lokalområde er meget hårdt, kan du blande det med destilleret vand i forholdet 1:2.
Dit lokale vandværk kan oplyse om vandets hårdhed.
- Vandtanken kan fyldes, mens apparatet er i brug.
- For at undgå skade og/eller forurening af vandtanken bør der ikke puttes parfume, vineddike, stivelse, afkalkningsprodukter, tilsætningsstoffer eller andre former for kemiske produkter i vandtanken.

Skader, som skyldes brug af ovenstående produkter, er ikke omfattet af garantien.

- Strygejernet er ikke udformet til at hvile på sin hæl. Placer det altid vandret på strygebrættet (2).
- Strygesålen kan placeres i den specielt designede fordybning på dampstationen eller et passende sted i strygeområdet.

Anbring aldrig strygejernet på dampstationen uden strygesålen.

- Når strygejernet anvendes første gang, kan det afgive visse dampe og lugte, ligesom der kan drysse hvide partikler ud fra strygesålen. Dette er normalt og vil ophøre efter nogle få minutter.
- Når der trykkes på dampskudsknappen, kan vandtanken afgive en pumpelyd. Dette er normalt og indikerer, at vandet pumpes op i vandtanken.

Temperaturindstilling

1. Kontroller tøjets strygeanvisning for at finde frem til den rette strygetemperatur.
2. Drej temperaturvælgeren (15) til den ønskede indstilling:

•	Syntetisk
••	Silke – Uld
•••	Bomuld – Linned

3. Indikatorlyset (18) vil forblive tændt, mens strygejernet varmer op og slukker, når det har nået den valgte temperatur.

Tips:



- Sorter dit tøj efter dets vaskesymboler og start altid med tøj, der skal stryges ved laveste temperatur.
- Hvis du ikke er sikker på hvilket materiale, der er tale om, må du prøve dig frem ved at stryge på et lille stykke, der ikke ses, når du har det på.

Dampstrygning (B)

Dampvælgeren bruges til at justere mængden af damp, der dannes ved stryging.

1. Drej temperaturvælgeren (15) til den ønskede indstilling.
2. Indstil mængden af damp efter behovet ved hjælp af den variable dampstyring (10*) (afhængigt af model).

Vælg en af de følgende anbefalede indstillinger til normal brug:

Temperatur	Dampindstilling
•	
••	
•••	

3. Tryk på dampudløserknappen for at afgive damp.

Forsigtig :

Ved stryging ved lav temperaturindstilling "•"

- Hvis apparatet har variabel dampstyring (10*), skal du indstille den variable dampstyring til laveste trin .
- Hvis apparatet ikke har variabel dampstyring, skal du kun trykke på dampudløserknappen i nogle få sekunder ad gangen ved stryging ved lave temperaturer.

Hvis du i begge tilfælde oplever, at vand drypper ud af bundpladen, skal du indstille temperaturvælgeren (15) til et højere trin (**vær opmærksom på, om tekstilet kan stryges ved dette trin**).

- I begyndelsen af hver brug kan der komme dråber af vand ud med dampen.
Det anbefales derfor først af prøve strygejernet på strygebrættet eller en klud.

Funktionen "Pulse steam"

Apparatet har en speciel funktion til håndtering af vanskelige krøller.

Funktionen "Pulse steam" hjælper med at blødgøre genstridige stoffer som jeans eller duge hurtigere.

Når dampudløserknappen aktiveres, vil dampgeneratoren afgive tre kraftige dampstrømme, så dampen når endnu dybere ind i stoffet.

1. Indstil temperaturknappen (15) til "•••"
2. Tryk kort på dampudløserknappen (16) på bunden af håndtaget to gange (dobbelklik)
eller (afhængigt af model)
Tryk kort på dampudløserknappen (17*) på toppen af håndtaget.

Bemærkninger:

- Det er muligt at stoppe dampskuddene ved hurtigt at trykke på dampknappen igen.
- Der kan forekomme vanddråber, når du bruger funktionen "Pulse steam" første gang. Vanddråberne forsvinder, når du har brugt funktionen nogle gange.

Tørstrygning

1. Begynd strygning men uden at trykke på dampskudsknappen.

Lodret damp (C)

Denne funktion kan bruges til at fjerne krøller fra hængende tøj, gardiner osv.

Advarsel!:

- **Ret aldrig dampstrålen mod tøj, der bæres på kroppen.**
 - **Ret aldrig dampen mod personer eller dyr.**
1. Indstil temperaturen til indstillingen "•••".
 2. Hold strygejernet i en lodret position ca. 15 cm fra det materiale, der skal dampes.
 3. Du kan dampstryge gardiner og hængende tøj (jakker, jakkesæt, frakker...) ved at placeret strygejernet i en lodret position og trykke på dampudløserknappen (16 eller 17*).

Funktionen "Intelligent steam"

(afhængigt af model)

Dette system har en intelligent dampkontrol, som efter at man har aktiveret dampskudsknappen (16) afgiver en mindre mængde ekstra damp.

Det ekstra damp kan altid blive stoppet igen ved at aktivere dampskudsknappen igen.

Knappen "Energibesparelse"

(afhængigt af model)

Hvis knappen "Energibesparelse" (8*) er aktiveret, kan du spare op til 25 % energi og 40 % vand (*) og stadig opnå gode strygeresultater for de fleste af dine tekstiler.

Det anbefales kun at bruge den normale energiindstilling til tykke og meget krøllede tekstiler.

(*) Sammenlignet med højeste trin.

Bemærk: Hvis du bruger funktionen "Energy saving" (energispare), kan du stadig bruge den variable dampindstilling og temperaturindstilling som anbefalet.

Automatisk slukning

(afhængigt af model)

Hvis dampudløserknappen (16-17*) på håndtaget under strygningen ikke holdes nede i et bestemt tidsrum (8 minutter), slukkes dampstationen automatisk.

Dioden Automatisk slukning (9) vil blinke, når automatisk slukning er aktiveret.

For at tænde dampstationen igen, skal du trykke på dampudløserknappen igen.

Strygesålsomslag til tekstilbeskyttelse (D)

(afhængigt af model)

Strygesålsomslaget til tekstilbeskyttelse (20*) benyttes til at dampstryge sarte klædningsstykker uden at skade dem. Brug af strygesålsomslaget gør det endvidere unødvendigt at bruge et viskestykke for at undgå, at mørke stoffer skinner.

Det anbefales først at stryge lidt af klædningsstykket på indersiden, for at se om det er egnet.

For at sætte strygesålsomslaget på strygejernet, skal spidsen af strygejernet placeres i bunden af omslaget, hvorefter den elastiske rem trækkes over den nedre bagside af strygejernet, indtil den sidder ordentligt fast. For at fjerne omslaget hives der i den elastiske rem, og strygejernet fjernes.

Strygesålsomslaget til tekstilbeskyttelse kan erhverves gennem kundeservice eller specialiserede forretninger:

Tilbehør (eftersalg)	Bestillingsnummer i specialforretninger
571510	TDZ2045

Calc'n'Clean Advanced (E)

(Afkalkning af filter og dampstation)

Det er vigtigt at skylle filteret (4*) og dampstationen efter flere timers brug for at forlænge levetiden af dampgeneratoren og undgå opbygning af kalk. Hvis vandet er hårdt, skal du øge frekvensen.

Brug ikke afkalkningsmidler til skylning af beholderen, da de kan beskadige den.

Automatisk advarsel om rengøring

Kontrolllys (11) vil blinke for at angive, at kedlen skal skylles.

1. Kontroller, at apparatet er koldt og har været slukket i mere end 2 timer, og at vandbeholderen (1) er tom.
2. Fikser strygejernets i standeren ved at indsætte strygejernets spids i den forreste åbning og flytte fikseringshåndtaget (13) mod strygejernets hæl.
3. Placer apparatet over en håndvask eller spand.
4. Læn apparatet til den modsatte side af filteråbningen.
5. Skru filteret (4*) løs, og tag det ud.

6. (afhængigt af model)

Du kan vaske filteret ved at:

- a. Placere filteret under vandhanen og skylle det, indtil alle kalkrester er fjernet. Klemme filteret som vist på billede E.
- b. Dyppe filteret i vand fra hanen (250 ml) blandet med et mål (25 ml) afkalkningsvæske.

Afkalkningsvæsken fås hos vores eftersalgsservice eller i specialforretninger.

Bestillingsnummer for ekstraudstyr (eftersalg)	Navn på ekstraudstyr (specialforretninger)
311144	TDZ1101

7. Hold dampgeneratoren i en lodret stilling, og fyld med en kande dampstationen med 1/4 liter vand.
8. Ryst basisenheden et øjeblik, og tøm dampstationen helt i en vask eller en spand.

Vi anbefaler at gøre dette to gange for at opnå det bedste resultat.

Vigtigt: Før du lukker igen skal du kontrollere, at der ikke er vand tilbage i dampstationen.

9. Sæt filteret på igen, og stram det.

For at nulstille "Calc'n'Clean"-tælleren skal du slukke stationen to gange, og hver gang lade den være slukket i mindst 30 sekunder.

(til → 30 s. fra → til → 30 s. fra → til)

Skylning af dampkammeret i strygejern (F)

Forsigtig! Risiko for forbrændinger!

Proceduren hjælper med at fjerne kalkstenspartikler fra dampkammeret.

Brug den cirka hver 2. uge, hvis vandet i dit område er meget hårdt.

- a) Sørg for, at strygejernets er afkølet.
- b) Indstil temperaturknappen (15) på strygejernets til positionen "min".
- c) Fyld beholderen med vand fra vandhanen.
- d) Tilslut strømforsyningen, og indstil hovedstrømknappen til positionen (12) "I" (lyser).
- e) Vent, indtil lampen "Damp klar" (9) tændes.
- f) Hvis dampstationen har en dampregulator (10*), skal du indstille den til den maksimale position.
- g) Hold strygejernets over en vask eller beholder for at opsamle vandet.
- h) Tryk på dampudløserknappen (16), og ryst strygejernets lidt. Kogende vand og damp vil komme ud sammen med kalksten og/eller eventuelle aflejringer. Dette kan tage cirka 5 minutter.
- i) Indstil temperaturknappen (15) på strygejernets til positionen "max" uden at trykke på dampudløserknappen (16). Vandet i dampkammeret vil begynde at fordampe. Vent, indtil vandet i kammeret er fordampet.
- j) Hvis du vil rengøre bundpladen, skal du øjeblikket aftørre eventuelt snavs ved at køre det varme strygejern hen over en tør bomuldsklud.

Rengøring og vedligeholdelse

⚠ Forsigtig! Risiko for forbrændinger!

Hiv altid stikket ud før rengøring eller vedligeholdelse påbegyndes.

1. Hiv stikket ud efter strygning. Lad strygesålen køle ned før rengøring.
2. Tør kabinet og håndtag af med en fugtig klud.
3. Hvis bundpladen er beskidt eller kalket til, kan den rengøres med en fugtig bomuldsklud.
4. Hvis kunststof smelter fast på bundpladen (19) på grund af høj temperatur, skal du straks slå dampen fra og gnubbe det smeltede materiale af med en tykt foldet tør bomuldsklud.
5. Anvend aldrig ridsende produkter eller opløsningsmiddel. Bevar bundpladens (19) glatte overflade ved at forhindre, at den kommer i kontakt med metalgenstande. Brug aldrig skuresvampe eller kemikalier til at rengøre bundpladen.

Opbevaring (G)

1. Lad altid strygejernet køle ned før opbevaring.
2. Indstil hovedstrømknappen til positionen "0" (den røde lampe slukker), og tag ledningen ud.
3. Placer strygejernet på strygepladen (2), stående på bundpladen, og fikser det ved at indsætte strygejernets spids i den forreste åbning og flytte fikseringssystemets håndtag (13) mod strygejernets hæl.
4. Opbevar ledningen (6) og dampslangen (7) i opbevaringsrummet (5). Rul ikke ledningen for hårdt op.
5. Hold i strygejernets håndtag som vist i figur G, når du flytter apparatet, eller brug venligst bærehåndtagene (3).

Bortskaffelse

Brug genbrugsordningerne for emballage og ældre apparater, og vær med til at skåne miljøet.

Er der tvivl om ordningerne, og hvor genbrugspladserne er placeret, kan kommunen kontaktes.



Dette apparat er klassificeret iht. det europæiske direktiv 2002/96/EF om affald af elektrisk- og elektronisk udstyr (waste electrical and electronic equipment - WEEE).

Dette direktiv angiver rammerne for indlevering og genbrug af kasserede apparater gældende for hele EU.

Tips til at hjælpe dig med at spare energi

Damp forbruger meget energi. Følg nedenstående råd for at minimere energiforbruget:

- Start med at stryge de stoffer, der kræver den laveste temperatur.
Kontroller den anbefalede strygetemperatur på mærkaten på tøjet.
- Indstil dampen i henhold til den valgte strygetemperatur, hvor du skal følge instruktionerne i vejledningen.
- Forsøg at stryge tekstilerne, mens de stadig er fugtige, hvor du skal formindske dampindstillingen. Damp genereres fra tekstilerne frem for fra strygejernet. Hvis du bruger tørring af tekstilerne før strygning, skal du indstille tørretumbleren til programmet "strygefri".
- Hvis tekstilerne er fugtige nok, skal du slå dampfunktionen helt fra.

Fejlfinding

Problem	Mulige årsager	Løsning
Indikatorlampe (11) blinker.	Dampstation og filter skal renses.	Rens filteret og dampstationen i henhold til rengøringsinstruktionerne i denne vejledning (afsnit E).
Dampgeneratoren starter ikke.	<ul style="list-style-type: none"> • Der er problemer med forbindelsen. • Hovedstrømknappen er ikke slået til. 	<ul style="list-style-type: none"> • Kontroller ledningen (6), stikket og fatningen. • Sæt hovedstrømknappen (12) i positionen "I".
Strygejernet varmer ikke op.	<ul style="list-style-type: none"> • Hovedstrømknappen er ikke slået til. • Temperaturen er sat til en lav indstilling. 	<ul style="list-style-type: none"> • Sæt hovedstrømknappen (12) i positionen "I". • Indstil temperaturen til den ønskede indstilling.
Strygejernet ryger, når det tændes.	<ul style="list-style-type: none"> • Ved brug første gang: Visse af apparatets komponenter er smurt let fra fabrikken og kan afgive en smule røg, når de varmes op første gang. • Ved efterfølgende brug: Bundpladen kan være beskidt. 	<ul style="list-style-type: none"> • Dette er normalt og stopper efter få minutter. • Rengør bundpladen i henhold til rengøringsinstruktionerne i denne vejledning.
Der strømmer vand ud gennem hullerne i bundpladen.	<ul style="list-style-type: none"> • Dampfunktionen benyttes, før den har nået den korrekte temperatur. • Vandet kondenserer i rørene, fordi damp benyttes for første gang eller ikke har været benyttet i lang tid. 	<ul style="list-style-type: none"> • Reducer dampstrømmen ved strygning ved lave temperaturer. • Peg strygejernet væk fra strygeområdet, og tryk på dampudløserknappen, indtil der dannes damp.

Problem	Mulige årsager	Løsning
Der kommer skidt ud gennem bundpladen.	<ul style="list-style-type: none"> • Der er aflejret kalk eller mineraler i dampbeholderen. • Der er blevet anvendt kemikalier eller tilsætningsstoffer. 	<ul style="list-style-type: none"> • Brug postevand blandet med 50 % destilleret eller demineraliseret vand. • For at forlænge den optimale dampfunktion kan du blande vand fra vandhanen med destilleret vand 1:1. Hvis vandet i dit område er meget hårdt, kan du blande vandet med destilleret vand 1:2. • Rengør bundpladen med en fugtig klud. Bland aldrig vandet med andre produkter.
Strygejernet generer ikke damp.	<ul style="list-style-type: none"> • Dampstationen er ikke tændt, eller vandbeholderen er tom. • Dampindstillingen er indstillet til minimum. 	<ul style="list-style-type: none"> • Sæt hovedknappen (12) i positionen "I", og/eller fyld vandbeholderen. • Øg dampstrømmen (se afsnit B).
Tøjet, der stryges, bliver mørkt og/ eller klæber fast til bundpladen.	<ul style="list-style-type: none"> • Den valgte temperatur er for høj og har beskadiget tøjet. 	<ul style="list-style-type: none"> • Vælg en passende temperatur til det materiale, der skal stryges, og rengør bundpladen med en fugtig klud.
Bundpladen bliver brun.	<ul style="list-style-type: none"> • Dette er normalt og skyldes brug af strygejernet. 	<ul style="list-style-type: none"> • Rengør bundpladen med en fugtig klud.
Der kan høres en pumpelyd fra apparatet.	<ul style="list-style-type: none"> • Der pumpes vand ind i dampbeholderen. • Vandbeholderen (1) er ikke sat korrekt ind i kabinettet. • Lyden stopper ikke. 	<ul style="list-style-type: none"> • Dette er helt normalt. • Juster vandtanken, så den sidder korrekt. • Hvis lyden ikke stopper, må du ikke anvende dampgeneratoren. Kontakt et autoriseret servicecenter.
Tryktab ved strygning.	Dampudløserknappen er ikke blevet aktiveret i en længere periode.	Brug dampudløserknappen jævnligt. Dette giver et bedre strygeresultat, da tekstilerne vil være tørre og dermed nemmere at glatte ud.
Der forekommer vandpletter på stoffet under strygning.	Kan skyldes kondenseret damp på strygesålen.	Tør strygesålen af, og stryg pletterne uden damp, indtil de er tørre.
Der forekommer vandpletter på stoffet ved brug af funktionen "Pulse steam"	Vandpletter skyldes damp, der kondenserer i slangen, når apparatet køler ned efter brug.	Der kommer ikke længere vanddråber ud af bundpladen, når funktionen "Pulse steam" har været brugt i nogen tid.
Huset bliver varmt under brug.	Dette er helt normalt. Det skyldes, at der kommer damp gennem slangen under dampstrygning.	Anbring slangen på modsatte side, så du ikke kan røre slangen under strygning.
Vandudslip fra dampstationen.	Filteret (4*) på siden af apparatet er løst.	Stram filteret.
Strygejernet holder ikke op med at dampe, efter at det er blevet stillet på sålen.	Funktionen "Pulse steam" er blevet aktiveret efter dobbeltryk.	Tryk på knappen igen, og strygejernet holder straks op med at dampe.

Hvis ovenstående ikke løser problemet, skal du kontakte autoriseret teknisk service.

Du kan hente vejledningen under Bosch' lokale hjemmesider.

Vi takker deg for å ha kjøpt dampstasjonen Sensixx B45L, det nye systemet innen dampstryking fra Bosch.

Les bruksanvisningen nøye og ta vare på den fremtidig referanse.

Innledning

Vennligst les bruksanvisningen før bruk. Den inneholder viktig informasjon om strykejernet funksjoner og noen gode råd for å gjøre strykejobben enklere.

Vi håper at du vil nyte strykejobben med denne dampstasjonen.

Viktig

La den første siden i brosjyren ligge åpen, dette vil hjelpe deg å skjønne hvordan dette apparatet fungerer.

Dette strykejernet oppfyller de internasjonale sikkerhetsstandardene.

Dette apparatet er produsert utelukkende for bruk i hjemmet og er følgelig ikke egnet til industrielt bruk.

Apparatet skal kun brukes til det formål det var tiltenkt, som strykejern. Alt annet bruk er å regne for upassende og dermed også farlig. Fabrikanten vil ikke stå til ansvar for ødeleggelser som er et resultat av feil eller uskikket bruk.

Generelle sikkerhetsanvisninger

- Før du setter på strykejernet, må du forsikre deg om at spenningen på nettverket samsvarer med den som står indikert på registreringsplaten på strykejernet.
- Strykejernet må kobles til en jordet kontakt. Dersom du bruker skjøteledning, må du forsikre deg om at den har en jordet, topolet 16 A stikkontakt.
- Ikke bruk strykejernet dersom det har falt på gulvet, om det viser ytre tegn på skade, eller om det lekker vann. Strykejernet bør da kontrolleres på et autorisert servicesenter før det brukes på nytt.
- Dersom sikringen i strykejernet går, vil ikke apparatet lenger kunne brukes. For å få apparatet til å virke normalt igjen, må strykejernet leveres på et autorisert servicesenter.
- For å unngå at, under uheldige forhold, fenomener som transiente spenningsfall eller fluktuasjoner forekommer, anbefaler vi at strykejernet er koplet til et strømnnett med en impedans på maksimum 0,27 Ω. Om nødvendig, kan brukeren spørre strømleverandøren om hvor stor impedansen er ved koplingspunktet
- Dette apparatet er ikke ment for bruk av personer (inkludert barn) med nedsatte fysiske, sensoriske eller mentale evner, med mindre de er under oppsyn eller har fått opplæring.
- Barn må overvåkes for å sikre at de ikke leker med apparatet.
- Trekk støpselet ut av stikkontakten før du fyller apparatet med vann eller før du tømmer ut overskytende vann etter bruk.
- Still ikke apparatet under kranen for å fylle tanken med vann.

- Strykejernet bør brukes og plasseres på et stabilt underlag.
- Når strykejernet settes på underdelen må du forsikre deg om at denne står på en stabil flate.
- Ikke la strykejernet stå uten tilsyn mens det er tilkoblet.
- Trekk alltid ut nettstøpselet umiddelbart etter bruk og hvis du har mistanke om feil.
- Ikke dra i ledningen for å ta støpselet ut av stikkontakten.
- Før ikke strykejernet eller vanntanken ned i vann, eller annen flytende væske.
- Ikke la strykejernet være utsatt for ugunstige værforhold (regn, sol, frost, etc.).
- For å unngå farlige situasjoner, må nødvendig arbeid eller reparasjoner, f.eks. skifte ut en defekt hovedledning, kun utføres av kvalifisert personale fra et autorisert Teknisk Servicesenter.

Viktig:

- Apparatet når høye temperaturer og produserer damp mens det brukes, noe som kan resultere i skolding eller forbrenning ved uforsiktig bruk.
- Dampslangen, basestasjonen, metallplaten på bunnen av det avtagbare strykejernsunderlaget (2) og spesielt strykejernet kan bli varme under bruk. Dette er normalt.
- Ikke rett strykejernet mot personer eller dyr.
- Ikke tillat at ledningen kommer i kontakt med undersiden av strykejernet mens det er varmt.
- Vær oppmerksom på at strykejernet kan fortsette å avgis damp også kort tid etter at damputløseren er frigitt. Dette er normalt.

Beskrivelse

1. Vannbeholder
2. Fjernbar strykejern matte
3. Bærehåndtak
4. Avkalkningsfilter "Calc'n'Clean Advanced" *
5. Dampslange og rom for oppbevaring av strømledning
6. Hovedkontakt kabel
7. Damp slange
8. Knapp for energisparing *
9. "Damp klar" / "Automatisk avslåing"-varsellampe
10. Damp regulator *
11. "Fyll vannbeholderen" / "Advarsel for automatisk rengjøring" - varsellampe
12. Lysende hovedstrømsknapp 0/1
13. Holdesystem "SecureLock"
14. Damp generatorboks
15. Temperaturreguleringsknapp
16. Damputløserknapp
17. Damputløserknapp "Pulse steam" *
18. Strykejernets varsellampe
19. 4 Strykeflate
20. Stoff-beskyttelses strykesåle deksel*.

* Avhengig av modell

Forberedelse (A)

1. Ta strykejernet ut av holdesystemet (13) ved å trekke hendelen ved strykejernets bakende bakover.
2. Fjern alle etiketter og beskyttelseslokket på strykejernssålen.
3. Plasser apparatet horisontalt på et robust og stabilt underlag. Du kan ta av setteplaten fra underdelen og plassere strykejernet på setteplaten igjen på et solid, stabilt og horisontalt underlag.
4. Fyll vannbeholderen.
5. Strekk ut strømledningen og koble den til en jordet stikkontakt.
6. Slå på hovedbryteren (12) (lys i bryteren).
7. Etter noen minutter begynner lampen "Damp klar" (9) å lyse. Det betyr at apparatet er klart til bruk.
Ved første gangs oppvarming og etter avkalking (Calc'n'Clean) bruker dampgeneratoren lengre tid på å nå tilstanden "Damp klar".
Når det allerede er vann i dampgeneratoren ved vanlig bruk, går oppvarmingen til dampetemperatur raskere.
8. Dette apparatet har en innebygd sensor for måling av vannstanden. Varsellampen vil lyse for å indikere "fyll på vanntanken" (11) når den er tom

Viktig:

- Du kan bruke kranvann.
Bland springvann med destillert vann i forholdet 1:1 for å forlenge optimal dampfunksjon. Hvis springvannet i ditt distrikt er veldig hardt, bland springvannet med destillert vann i forholdet 1:2.
Ta kontakt med ditt lokale vannverk for å få informasjon om hardheten på vannet.
- Vanntanken kan fylles når som helst mens du bruker strykejernet.
- For å unngå ødeleggelse og/eller forurensning av vanntanken er det viktig at den ikke fylles med parfyme, eddik, stivelse, kalkfjernende produkter, tilsetningsstoffer eller andre kjemiske produkter.
Enhver skade som skyldes bruk av nevnte produkter, vil oppheve garantien.
- Strykejernet er ikke konstruert for å hvile på hælen. Sett det alltid horisontalt på strykeunderlaget (2).
- Setteplaten kan plasseres på området som er tilpasset for denne på apparatet, eller på hvilket som helst annet passende område.
Ikke sett strykejernet på apparatet uten setteplaten.
- Ved førstegangsbruk, kan strykejernet utstøte damp eller lukt samt hvite partikler fra sålen, dette er helt normalt og vil forsvinne etter noen minutter.
- Så lenge dampknappen holdes inne, kan det komme en pumpelyd fra vanntanken, dette er normalt og betyr at det pumper vann til damptanken.

Regulering av temperaturen

1. Kontroller riktig stryketemperatur på etiketten på klærne som skal strykes.
2. Drei temperaturvelgeren (15) til ønsket stilling:

•	Syntetisk stoff
••	Silke – Ull
•••	Bomull – Lin

3. Varsellampen (18) vil lyse mens strykejernet varmes opp, og slukkes når strykejernet har nådd riktig temperatur.

Anbefalinger:



- Separer klærne etter etiketten for vask og stryk, begynn alltid å stryke først de klærne som må strykes på lavest temperatur.
- Dersom du ikke er sikker på hvilket stoff det er i et klesplagg, bør du starte å stryke på lav temperatur og tilpasse til riktig temperatur på et område av plagget som ikke vil synes.

Dampstryking (B)

Dampkontrollen brukes til å justere mengden av damp som produseres ved stryking.

1. Drei temperaturvelgeren (15) til ønsket stilling.
2. Still inn ønsket mengde damp ved å bruke variabel dampregulering (10*) (avhengig av modell).

Velg en av følgende anbefalte innstillinger for normalt bruk:

Temperatur	Dampinnstilling
•	
••	
•••	

3. Trykk på damputløsningsknappen for å slippe ut damp.

Merk:

Ved stryking på lavere temperaturer "•"

- Hvis apparatet er utstyrt med variabel dampregulering (10*), setter du den variable dampreguleringen til laveste posisjon ("•").
- Hvis apparatet ikke er utstyrt med variabel dampregulering, trykker du på damputløsningsknappen noen få sekunder av gangen ved stryking på lavere temperaturer.

Uansett hvilket apparat du har, må du stille temperaturvelgeren (15) inn på en høyere temperatur hvis du oppdager at det renner vann ut av sålen (**pass på at plagget tåler stryking ved denne temperaturen**).

- Hver gang du begynner å bruke strykejernet, kan det skje at det kommer ut vanndråper sammen med dampen.

Derfor er det tilrådelig å prøve strykejernet på strykebrettet eller et stoffstykke til å begynne med.

“Pulse steam”-funksjon

Strykejernet har en spesialfunksjon for å håndtere spesielt vanskelige skrukker.

“Pulse steam”-funksjonen bidrar til å gjøre vanskelige tekstiler mykere, slik som olabukser og linduker.

Når damputløserknappen er aktivert, avgir dampgeneratoren tre kraftige dampsjokk, slik at dampen trenger enda dypere inn i stoffet.

1. Sett temperaturvelgeren (15) på “***”
2. Trykk to ganger (dobbelklikk) på damputløserknappen (16) nederst på håndtaket.
eller (avhengig av modell)

Trykk så vidt på damputløserknappen (17*) øverst på håndtaket.

Merk:

- Det er mulig å stanse dampstøtene ved å trykke raskt en gang til på dampknappen.
- Når du bruker “Pulse steam”-funksjonen for første gang, kan det komme ut noen vanndråper. Vanndråpene vil forsvinne når du har brukt funksjonen noen ganger.

Stryking uten damp

1. Begynn å stryke uten å trykke på dampknappen.

Loddrett dampstryking (C)

Dette kan brukes til å fjerne skrukker fra hengende klær, gardiner osv.

Advarsel!:

- **Dampen må aldri rettes direkte mot klær mens noen har dem på.**
 - **Dampen må aldri rettes mot personer eller dyr.**
1. Sett temperaturen på “***”.
 2. Hold strykejernet i oppreist stilling, ca. 15 cm unna plagget som skal dampes.
 3. Du kan dampstryke gardiner og hengende plagg (jakker, dresser, kåper osv..) ved å holde strykejernet i oppreist stilling og trykke på dampknappen (16 eller 17*).

“Intelligent steam”-funksjon

(avhengig av modell)

Dette systemet har intelligent dampkontroll, som, etter man slipper damputløserknappen (16), leverer en liten mengde ekstra damp.

Den ekstra dampen kan enkelt stoppes ved å trykke inn damputløserknappen en gang til.

Knapp for energisparing

(Avhengig av modell)

Hvis energispareknappen (8*) er slått på, kan du redusere energiforbruket med opptil 25 % og vannforbruket med opptil 40 % (*), og stadig oppnå gode resultater ved stryking av de fleste plagg.

Vi anbefaler at du kun bruker innstillingen for vanlig energinivå til tykke og svært krøllede tekstiler.

(* Sammenlignet med maksimal innstilling.

Merk: Hvis du bruker “Energisparing”-funksjonen, kan den variable damp- og temperaturreguleringen fortsatt brukes som anbefalt.

“secure” automatisk avslåing

(avhengig av modell)

Hvis dampknappen (16-17*) på strykejernet håndtak ikke trykkes inn i løpet av en viss periode (8 minutter) under stryking, vil dampstasjonen slås av automatisk.

“Automatisk avslåing” -lampen (9) vil blinke når automatisk avslåing har blitt aktivert.

Trykk på dampknappen for å slå på dampstasjonen igjen.

Stoff-beskyttelses strykesåle deksel (D)

(Avhengig av modell)

Stoff-beskyttelses strykesåle deksel (20*) brukes ved dampstryking av delikate plagg med maksimal temperatur uten at plaggene tar skade. Bruk av strykesåle dekselet eliminerer også problemet med skinnende reflekser på mørke plagg.

Det er tilrådelig å først stryk en liten del på innsiden av plagget for å se om det er egnet.

For å sette dekselet på strykesålen, plasser tuppen av strykejernet inn i tuppen av strykesåle dekselet og trekk det elastiske båndet over den laveste de len bak på strykejernet inntil det er godt festet. For å ta av strykesåle dekselet, trekk av det elastiske båndet og fjern det fra strykejernet.

Det stoff-beskyttende strykesåle dekselet kan kjøpes fra kundeservicen eller fra en spesialbutikk:

Kode for tilbehør (Kundeservice)	Navn på tilbehør (Spesialbutikker)
571510	TDZ2045

Calc'n'Clean Advanced (E)

Rengjøring av Kokeren

For å forlenge dampgeneratorens levetid og hindre opphopning av kalk er det viktig at du skyller filteret (4*) og varmtvannsbeholderen etter noen timers bruk. Skyll oftere hvis vannet er hardt.

Bruk ikke avkalkningsmidler til å skylle varmtvannsbeholderen, ettersom slike midler kan skade den.

Advarsel for automatisk rengjøring

Varsellampen (11) vil blinke for å indikere at kokeren må skylls.

1. Sørg for at apparatet er kaldt, at det er minst to timer siden kontakten ble trukket ut, og at vannbeholderen (1) er tom.
2. Sett strykejernet fast til stasjonen ved å plassere tuppen i åpningen foran, og flytt holdesystemets hendel (13) mot strykejernet bakende.
3. Anbring apparatet over vasken eller en bøtte.
4. Legg apparatet på motsatt side av filterets åpning.
5. Skru av filteret (4*) og ta det ut.
6. **(Avhengig av modell)**

Gjør følgende for å vaske filteret:

- a. Plasser filteret under springen, og vask det inntil alle kalkrester er fjernet. Press sammen filteret som vist på bilde E.
- b. Legg filteret i springvann (250 ml) som er blandet med et mål (25 ml) avkalkningsvæske.

Avkalkningsvæsken fås fra vår kundeservice eller i spesialforretninger:

Produktkode (kundeservice)	Produktnavn (spesialforretninger)
311144	TDZ1101

7. Hold dampgeneratoren til siden og hell 1/4 liter vann i varmtvannsbeholderen.
8. Rist litt på basen. Tøm varmtvannsbeholderen helt over vasken eller en bøtte.
For best resultat anbefaler vi at du gjør dette to ganger.
Viktig: før du lukker varmtvannsbeholderen på nytt, må du påse at den er helt tom for vann.
9. Sett filteret på plass og stram til.

Du nullstiller telleren for "Calc'n'Clean"-funksjonen ved å slå av stasjonen to ganger. La den være slått av i minst 30 sekunder hver gang.

(på → 30 s av → på → 30 s av → på)

Skylling av strykejernet dampkammer (F)

Forsiktig! Fare for brannskader!

Denne prosedyren bidrar til å fjerne kjelstein fra dampkammeret.

Bruk denne funksjonen ca hver 2. uke, hvis vannet i området er veldig hardt.

- a) Se til at strykejernet har kjølt seg ned.
- b) Still temperaturvelgeren (15) på strykejernet på "min".
- c) Fyll tanken med vann fra springen.
- d) Koble til strømledningen og sett hovedbryteren (12) på "I" (lys i bryteren).
- e) Vent til indikatorlampen for "damp klar" (9) lyser.
- f) Hvis dampstasjonen har en dampregulator (10*), må denne settes på maks.
- g) Hold strykejernet over vasken eller en beholder for å samle opp vannet.
- h) Trykk på dampknappen (16) og rist forsiktig på strykejernet. Kokende vann og damp vil komme ut, og kan bringe med seg kjelstein eller bunnfall. Dette tar cirka 5 minutter.
- i) Sett temperaturvelgeren (15) på "max" uten å trykke på dampknappen (16). Vannet i dampkammeret starter da å fordampe. Vent til alt vannet inne i kammeret er fordampet.
- j) Trekk det varme strykejernet over en tørr bomullsklut for å få bort eventuelle rester med det samme.

Rengjøring og vedlikehold

⚠ Forsiktig! Fare for brannskader!

Strykejernet må kobles fra strømmettet før du utfører rengjørings- eller vedlikeholdsarbeid.

1. Når du er ferdig med å stryke, må strykejernet kobles fra og kjøles ned før rengjøring.
2. Tørk av kabinettet, håndtaket og selve strykejernet med en fuktig klut.
3. Hvis det er skitt eller kalk på sålen, må den rengjøres med en fuktig bomullsklut.
4. Hvis en syntetisk klut smelter på grunn av for høy temperatur på sålen (19), slår du av dampen og gnir av rester umiddelbart med en tykk, brettet, tørr bomullsklut.
5. Slipe- eller oppløsningsmiddel må ikke brukes. For å holde sålen (19) glatt bør du unngå hard kontakt med metallgjenstander. Bruk aldri en skuresvamp eller kjemikalier til å rengjøre sålen.

Oppbevaring av strykejernet (G)

1. Kjøøl ned strykejernet før setter det bort.
2. Sett hovedbryteren på "0" (det røde lyset slukkes), og koble fra strømledningen.
3. Plasser strykejernet på strykejernsunderlaget (2) slik at det står på strykesålen. Sett det fast ved å plassere tuppen på jernet i åpningen foran, og flytt holdesystemets hendel (13) mot strykejernets bakende.
4. Oppbevar strømledningen (6) og dampslangen (7) i oppbevaringsrommet (5). Ikke tvinn ledningene for stramt.
5. Hold i håndtaket på strykejernet når du flytter apparatet (se figur G), eller bruk bærehåndtakene (3) på siden.

Skroting

For aktuelle veiledninger angående skroting bør du ta kontakt med forhandleren eller med kommunen på stedet der du bor.



Dette apparatet er klassifisert i henhold til det europeiske direktivet 2002/96/EF om avhending av elektrisk- og elektronisk utstyr (waste electrical and electronic equipment – WEEE).

Direktivet angir rammene for innlevering og gjenvinning av innbytteprodukter.

Tips for å hjelpe deg å spare energi

Produksjon av damp forbruker mest energi. Som en hjelp til å minimere forbruket bør du følge rådene nedenfor:

- Begynn med å stryke de tekstilene som krever den laveste stryketemperaturen.
Sjekk anbefalt stryketemperatur på vaskelappen på plagget.
- Reguler dampen i forhold til stryketemperaturen ved å følge instruksjonene i denne håndboken.
- Prøv å stryke plaggene mens de fremdeles er fuktige, og reduser dampinnstillingen. Da vil dampen komme fra plaggene i større grad enn fra strykejernet. Hvis du tørker plaggene dine i tørketrommel før du stryker dem, still tørketrommelen inn på "stryketørt"-programmet.
- Hvis tekstilene er fuktige nok, kan du slå av dampregulatoren helt.

Feilsøking

Problem	Sannsynlige årsaker	Løsning
Indikatorlampen (11) blinker.	Varmtvannsbeholderen og filteret må skylles.	Skyll filteret og varmtvannsbeholderen ved å følge instruksjonene i denne håndboken (avsnitt E).
Dampgeneratoren slås ikke på.	<ul style="list-style-type: none"> • Det er et problem med tilkoblingen. • Hovedbryteren er ikke slått på. 	<ul style="list-style-type: none"> • Sjekk strømledningen (6), støpselet og stikkkontakten. • Sett hovedbryteren (12) på "I".
Strykejernet varmes ikke opp.	<ul style="list-style-type: none"> • Hovedbryteren er ikke slått på. • Det er valgt en lav temperaturinnstilling. 	<ul style="list-style-type: none"> • Sett hovedbryteren (12) på "I". • Velg ønsket temperaturinnstilling.
Det kommer røyk ut av strykejernet når det er slått på.	<ul style="list-style-type: none"> • Ved førstegangsbruk: Noen av komponentene i apparatet er smurt fra fabrikken, og dette kan forårsake litt røyk første gang det varmes opp. • Ved etterfølgende bruk: Strykesålen kan være skitten. 	<ul style="list-style-type: none"> • Dette er helt vanlig og går over etter en liten stund. • Rengjør strykesålen ved å følge instruksjonene i denne håndboken.
Vann kommer ut gjennom hullene i strykesålen.	<ul style="list-style-type: none"> • Dampfunksjonen brukes før dampen har nådd riktig temperatur. • Vann kondenserer inne i rørene. Dette skyldes enten at damp brukes for første gang eller at dampfunksjonen ikke har vært i bruk i lang tid. 	<ul style="list-style-type: none"> • Reduser dampnivået ved stryking på lave temperaturer. • Rett strykejernet bort fra strykeområdet, og trykk på dampknappen til det produseres damp.

Problem	Sannsynlige årsaker	Løsning
Skitt kommer ut av strykesålen.	<ul style="list-style-type: none"> • Det er opphopning av kalk eller mineraler i dampbeholderen. • Det har blitt brukt kjemiske produkter eller tilsetningsstoffer. 	<ul style="list-style-type: none"> • Bruk springvann blandet med 50 % destillert eller demineralisert vann. For å forlenge en optimal dampfunksjon kan du blande springvann med destillert vann i forholdet 1:1. Hvis springvannet i ditt distrikt er veldig hardt, kan du blande vann fra springen med destillert vann i forholdet 1:2. • Rengjør strykesålen med en fuktig klut. • Bruk aldri tilsetningsstoffer i vannet.
Strykejernet produserer ikke damp.	<ul style="list-style-type: none"> • Varmtvannsbeholderen er ikke slått på, eller vannbeholderen er tom. • Dampreguleringen er satt på laveste nivå. 	<ul style="list-style-type: none"> • Sett hovedbryteren (12) på "I" og/eller fyll vannbeholderen. • Øk dampnivået (se avsnitt B).
Under stryking blir plaggene mørke og/eller henger fast i strykesålen.	<ul style="list-style-type: none"> • Den valgte temperaturen er for høy og har skadet plagget. 	<ul style="list-style-type: none"> • Velg en temperatur som passer for materialet som strykes, og rengjør strykesålen med en fuktig klut.
Strykesålen blir brun.	<ul style="list-style-type: none"> • Dette er vanlig etter noen tids bruk. 	<ul style="list-style-type: none"> • Rengjør strykesålen med en fuktig klut.
Apparatet lager en pumpelyd.	<ul style="list-style-type: none"> • Det pumpes vann inn i dampbeholderen. • Vannbeholderen (1) er ikke satt riktig inn i kabinettet. • Lyden stopper ikke. 	<ul style="list-style-type: none"> • Dette er vanlig. • Sett vannbeholderen riktig. • Hvis lyden ikke stopper, må du ikke bruke dampgeneratoren. Kontakt et autorisert teknisk servicesenter.
Lavt trykk under stryking.	Dampknappen er aktivert i lengre tid.	Bruk dampknappen av og til. Dette gir et bedre strykeresultat siden tekstilene blir tørre og holder seg glatte i lengre tid.
Vannflekker på plagget under stryking.	Kan være forårsaket av damp som kondenserer på strykebrettet.	Tørk av tekstiltrekket som dekker strykebrettet, og stryk flekkene uten damp til de tørker.
Vannflekker på plagget under bruk av "Pulse steam"-funksjonen.	Vannflekker skyldes dampkondens i slangen når den kjøles ned etter bruk.	Når "Pulse steam"-funksjonen har vært i bruk en stund, vil det ikke komme vannråper ut av strykesålen.
Slangen blir varm under bruk.	Dette er vanlig, og forårsakes av dampen som passerer gjennom slangen under dampstryking.	Plasser slangen på andre siden av deg, så du ikke kommer nær den under strykingen.
Det lekker vann fra varmtvannsbeholderen.	Filteret (4*) på siden av apparatet er løst.	Stram til filteret.
Strykejernet slutter ikke å slippe ut damp etter at det er satt på underlaget (2).	"Pulse steam"-funksjonen aktivert av dobbeltklikk.	Trykk på utløseren én gang til, og strykejernet slutter å slippe ut damp umiddelbart.

Hvis informasjonen ovenfor ikke løser problemet, må du kontakte et autorisert teknisk servicesenter.

Du kan laste ned denne bruksanvisningen fra Bosch sine lokale nettsider.

Tack för att du valt ångstationen Sensixx B45L från Bosch, det nya systemet för ångstrykning.

Läs användarinstruktionerna noggrant. Var god läs noga igenom denna bruksanvisning och spara den för framtida rådfrågning.

Inledning

De innehåller viktig information om det här systemets unika egenskaper, och några tips på hur du kan göra det enklare att stryka. Vi hoppas att strykningen kommer att bli till en njutning med hjälp av den här ångstationen.

Viktigt

Låt den första sidan av broschyren vara öppen. Det kommer att hjälpa dig förstå hur apparaten fungerar. Den här apparaten uppfyller internationell säkerhetsstandard.

Apparaten är gjord endast för användning i hushållet, varför industriellt bruk utesluts.

Den här apparaten får endast användas till de syften den är tillverkad för, d.v.s. som strykJärn. Alla andra användningsområden är olämpliga och innebär följaktligen fara.

Tillverkaren tar inte på sig något ansvar för skador som uppstår till följd av felaktig eller olämplig användning.

Allmänna säkerhetsinstruktioner

- Kontrollera att strömstyrkan motsvarar den styrka som anges på apparatens informationsplatta innan du sätter i kontakten.
- Den här apparaten måste anslutas till ett jordat uttag. Om du använder en förlängningssladd måste den ha en jordad tvåpolig 16 A stickkontakt.
- Använd inte strykJärnet om det har tappats, uppvisar tydliga tecken på skada eller om det läcker vatten. Det måste kontrolleras av ett auktoriserat tekniskt servicecenter innan det kan användas på nytt.
- Om säkringen går i strykJärnet, går det inte längre att använda apparaten. För att kunna användas igen måste apparaten tas till ett auktoriserat tekniskt servicecenter.
- För att undvika att fenomen som att transient spänning sjunker eller att belysningen fluktuerar vid dåliga strömförsörjningsförhållanden, rekommenderar vi att du ansluter strykJärnet till ett strömförsörjningssystem med en maximal impedans på 0.27 Ω. Vid behov, kan användaren fråga det allmänna strömförsörjningsbolaget om systemimpedansen vid gränssnittet.
- Apparaten skall inte användas av barn eller vuxna med nedsatt fysisk, sensorisk eller psykisk förmåga eller bristande erfarenhet och kunskaper, utan tillsyn eller instruktioner.
- Barn ska tillses så att de inte leker med apparaten.
- Dra ut kontakten innan du fyller på vatten eller håller ut överblivet vatten efter användning.
- Apparaten får aldrig placeras under kranen för att fyllas med vatten.

- Apparaten måste användas och placeras på en stabil yta.
- När den befinner sig i sitt stöd bör du försäkra dig om att ytan som stödet står på är stabil.
- Lämna inte strykJärnet utan uppsikt när det är påslaget.
- Drag ur kontakten när apparaten inte används eller om du misstänker fel.
- Man får inte dra ut stickkontakten från eluttaget genom att dra i sladden.
- Sänk aldrig ner strykJärnet eller ångtanken i vatten eller någon annan vätska.
- Ställ inte apparaten där den påverkas av väderförhållanden (regn, sol, frost etc.).
- För att undvika fara skall alla åtgärder och reparationer på apparaten, som t.ex. byte av elkabel, utföras av auktoriserad servicetekniker.

Viktigt:

- Den här apparaten uppnår höga temperature och producerar ånga under användningen, vilket kan orsaka brännskador vid oaksamt användande.
- Ångslangen, basstationen, metallplattan under den avtagbara avställningsytan (2) och särskilt strykJärnet kan bli mycket heta under användning. Detta är normalt.
- Rikta aldrig ångan mot människor eller djur.
- Låt inte sladden vidröra strykJärnet när det är varmt.
- Du ska vara medveten om att systemet kan fortsätta att avge ånga en kort tid efter att du har släppt ångknappen. Detta är helt normalt.

Beskrivning

1. Vattentank
2. Borttagbart stöd
3. Bärhandtag
4. Avkalkningsfilter "Calc'n'Clean Advanced" *
5. Förvaringsutrymme för ångslangen och elkabeln
6. Sladd och förvaringsbygel
7. Ångslang
8. Knapp "energispår" *
9. Indikatorlampa för "Ånga redo" / "Automatisk avstängning"
10. Varierande ångkontroll *
11. Indikatorlampa "Tom vattentank" / "Automatisk rengöringsvarning"
12. 0/I-knapp med lyse
13. Fästansordning för strykJärnet "SecureLock"
14. Inbyggd ånggenerator
15. Temperaturreglage
16. StrykJärnets knapp för ångutsläpp
17. StrykJärnets knapp för ångutsläpp "Pulse steam" *
18. Indikatorlampa för strykning
19. Sula
20. Sulskydd i textil*.

* Enligt modell

Föberedelser (A)

- Lossa strykjärnet från fästnanordningen (13) genom att dra ner spärren från strykjärnets klack.
- Ta bort etiketter och skyddshölje från sulan.
- Placera apparaten vågrätt på en stabil, fast yta. Du kan ta bort stödet från strykjärnet och placera det på en annan fast och stabil vågrät yta.
- Fyll vattentanken.
- Rulla ut sladden helt och sätt i kontakten i ett jordat uttag.
- Slå på huvudströmbrytaren (12) (lampan tänds).
- Indikatorn "Ånga redo" (9) lyser efter några minuter och visar att produkten är redo att användas.

Ånggeneratoren tar endast längre tid att uppnå "Ånga redo" under den första uppvärmningen eller efter att avkalkning utförts (Calc'n'Clean).

När vattnet redan finns i ånggeneratoren under vanlig användning kommer uppvärmningen till arbetstemperatur att gå snabbare.

- Den här apparaten har en inbyggd sensor för vattennivån. Indikatorn för "tom vattentank" (11) tänds när vattentanken är tom.

Viktigt:

- Kranvatten kan användas.

För att bibehålla ångfunktionen i gott skick rekommenderas att blanda lika delar kranvatten och destillerat vatten. Om ditt kranvatten har ovanligt hög hårdhetsgrad, blanda en del kranvatten med två delar destillerat vatten.

Du kan kontrollera vattnets hårdhet hos ditt lokala vattenledningsverk.

- Vattentanken kan fyllas när som helst medan du använder apparaten.
- För att undvika skada och/eller förorening av vattentanken och vattenkokaren, håll inte parfym, vinäger, stärkelse, avkalkningsmedel, tillsatssämnen eller några andra kemiska produkter i vattentanken.

Orsakas skador p.g.a. användning av ovannämnda produkter ogiltigförklarar garantin.

- Strykjärnet är inte utformat för att stå upprätt. Placera det alltid horisontellt på strykjärnsplattan (2).
- Stödet kan placeras i det specialdesignade området på produkten, eller på någon annan lämplig plats i närheten av strykningområdet.

Låt aldrig strykjärnet vila på strykplattan utan stöd.

- Under den första användningen kan strykjärnet ge ifrån sig vissa ångor och lukter, tillsammans med vita partiklar på sulan. Detta är normalt och upphör efter några minuter.
- Medan knappen för ångutsläpp är intryckt kan vattentanken ge ifrån sig ett pump ljud. Detta är normalt och anger att vatten pumpas in i ångtanken.

Temperaturinställning

- Kontrollera tvättlappen på kläderna för att bestämma rätt temperatur för strykning.
- Ställ temperaturväljaren (15) i önskat läge:

•	Syntet
••	Silke – Ull
•••	Bomull – Linne

- Indikatorlampan (18) kommer att förbli tänd medan strykjärnet värms upp, och släcks så fort strykjärnet har uppnått vald temperatur.

Tips:



- Sortera dina kläder utifrån tvättlapparna. Börja alltid med kläder som behöver strykas på de lägsta temperaturerna.
- Om du inte är säker på vilket material ett plagg är gjort av bör du börja med att stryka på en låg temperatur, på en liten del av plagget som oftast inte syns när du bär det.

Strykning med ånga (B)

Med ångreglaget ställer du in mängden ånga för strykningen.

- Ställ temperaturväljaren (15) i önskat läge.
- Ställ in den ångmängd som passar dina behov genom att använda den varierande ångkontrollen (10*) (enligt modell).

För normal användning väljer du ett av följande rekommenderade lägen:

Temperatur	Ångläge
•	
••	
•••	

- Tryck på ångknappen för att frigöra ånga.

Varning :

Om du stryker med en låg temperaturinställning "•"

- Om apparaten har en varierande ångkontroll (10*), ska du ställa in den varierande ångkontrollen på det lägsta läget ("•").

- Om apparaten inte har en varierande ångkontroll, trycker du på ångknappen bara i några sekunder åt gången för att stryka vid en låg temperatur.

I båda fallen, ska du ställa in temperaturväljaren (15) i ett högre läge om vatten skulle droppa ut från undersidan (**kontrollera att plagget kan strykas med inställt läge**).

- Varje gång man börjar stryka kan det hända att det droppar vatten tillsammans med ångan. Därför råder vi dig att testa strykjärnet på strykbrådan eller en trasa innan du börjar stryka.

Funktionen "Pulse steam"

Den här apparaten har en specialfunktion för svåra veck.

Funktionen "Pulse steam" mjukar snabbt upp styva plagg som t.ex. jeans eller linnedukar.

När ångutsläppsknappen aktiveras avger ånggeneratortorn tre kraftfulla ångpuffar så att ångan når ännu djupare ner i textilierna.

1. Ställ temperaturväljaren (15) på "..."
2. Tryck snabbt på ångutsläppsknappen (16) längst ner på handtaget två gånger (dubbelklicka).
eller (enligt modell)

Tryck kort på ångutsläppsknappen (17*) högst upp på handtaget.

Anmärkningar:

- Ångstrålarna kan stoppas genom att man trycker snabbt på ångknappen igen.
- Första gången man använder funktionen "Pulse steam" kan det uppträda vattendroppar. Vattendropparna kommer att försvinna efter att du har använt funktionen en liten tid.

Strykning utan ånga

1. Stryk utan att trycka på knappen för ångutsläpp.

Lodrätt ånga (C)

Används för att ta bort veck från hängande plagg, gardiner osv.

Varning!:

- **Rikta aldrig ångstrålen mot plagg som redan bärs på kroppen.**
 - **Rikta aldrig ångan mot personer eller djur.**
1. Välj temperaturläget "...".
 2. Håll strykjärnet lodrätt ca 15 cm från plagget som ska ångas.
 3. Gardiner och hängande plagg (jackor, kostymer, kappor...) kan ångas genom att man håller strykjärnet lodrätt och trycker på ångutsläppsknappen (16 eller 17*).

Funktionen "Intelligent steam"

(enligt modell)

Det här systemet har ett intelligent system för styrning av ångan. Vilket ger, efter det att strykjärnets knapp för ångutsläpp (16), en liten mängd extra ånga.

Den extra ångan kan alltid stoppas genom att trycka på strykjärnets knapp för ångutsläpp igen.

Knapp Energibesparing

(enligt modell)

Om knappen för energisparande läge (8*) aktiveras kan man spara upp till 25 % av energin och 40 % av vattenförbrukningen (*), och fortfarande uppnå goda strykresultat med de flesta plagg.

Det rekommenderas att endast använda det normala energiläget för tjocka och mycket skrynkliga textilier.

(*) I jämförelse med maximal inställning.

OBS: Om du arbetar med funktionen "Energisparande" kan den varierbara ångregleringen och temperaturregleringen fortfarande användas enligt rekommendationerna.

Självavstängning

(beror på modellen)

Om man inte trycker in ångutsläppsknappen (16-17*) på handtaget under en viss tid (8 minuter) stänger ångstationen av sig själv.

Indikatorlampan "Automatisk avstängning" (9) blinkar när den automatiska avstängningen har aktiverats.

Tryck på ångutsläppsknappen igen för att slå på ångstationen.

Sulskydd i textil (D)

(enligt modell)

Det här skyddet (20*) används för att stryka ömtåliga plagg på maxtemperatur utan att skada dem.

Användningen av sulskyddet i textil innebär också att ingen trasa behöver användas för att undvika att mörka tyger blir glansiga vid strykning.

Du rekommenderas att först stryka en liten del på insidan av plagget för att se hur resultatet blir.

För att sätta dit skyddet på strykjärnet placerar du strykjärnets spets i skyddets kant och drar det elastiska bandet längs strykjärnets undersida till det sitter bra. För att ta bort sulskyddet i textil drar du i det elastiska bandet och separerar det på så sätt från strykjärnet.

Sulskyddet i textil finns att köpa som en tjänst efter försäljningen av strykjärnet samt i specialbutiker.

Reservdelsnummer (kundservice)	på reservdel (fackhandel)
571510	TDZ2045

Calc'n'Clean Advanced (E)

Att rengöra kokaren

För att förlänga ånggeneratorns livslängd och förhindra svåra kalkavlagringar måste man skölja filtret (4*) och vattenkokaren efter en längre tids användning. Om det är hårt vatten där du bor, öka frekvensen.

Använd inte avkalkningsmedel för att skölja ur vattenkokaren. Skador kan uppstå.

Automatisk rengöringsvarning

Indikatorlampan (11) blinkar för att indikera att kokaren måste sköljas.

1. Kontrollera att apparaten är kall och att den varit urkopplad i minst 2 timmar. Vattentanken (1) måste vara tom.
2. Sätt fast strykjärnet på basstationen genom att föra in strykjärnets spets i skåran framtill och dra upp spärren (13) mot strykjärnets klack.
3. Sätt apparaten ovanför diskhon eller en hink.
4. Luta apparaten på sidan som sitter mittemot filteröppningen.
5. Skruva loss filtret (4*) och ta ut det.
6. **(enligt modell)**

Gör så här för att tvätta filtret:

a. Håll filtret under vattenkranen och skölj det tills alla kalkavlagringar har försvunnit. Krama ur filtret såsom visas i bilden E.

b. Doppa ner filtret i kranvatten (250 ml) blandat med avkalkningsmedel (25 ml).

Avkalkningsmedlet kan införskaffas genom vår kundtjänst eller hos återförsäljare:

Tillbehörsnummer (kundtjänst)	Tillbehörets namn (återförsäljare)
311144	TDZ1101

7. Håll ånggeneratorn på sidan och fyll vattenkokaren med 1/4 liter vatten med en mugg.
8. Skaka basstationen en liten stund. Töm vattenkokaren helt över diskhon eller en hink.

Upprepa proceduren en gång till för bästa resultat.

Viktigt: se till att inget vatten är kvar i vattenkokaren innan den stängs till.

9. Sätt tillbaka filtret och rätta till det.

För att nollställa "Calc'n'Clean"-räknaren: stäng av stationen två gånger och låt den vara avstängd i minst 30 sekunder åt gången.

(på → 30 s av → på → 30 s av → på)

Spolning av strykjärnets ångkammare (F)

Varning! Risk för brännskador!

Med den här metoden avlägsnar du kalkpartiklar från ångkammaren.

Använd den ungefär varannan vecka om vattnet i ditt område är mycket hårt.

- a) Se till att strykjärnet har svalnat.
- b) Placera strykjärnets temperaturväljare (15) i "min"-läget.
- c) Fyll tanken med kranvatten.

d) Anslut elkabeln och placera huvudströmbrytaren (12) i läget "I" (lampan tänds).

e) Vänta tills indikatorlampan "Ånga redo" (9) tänds.

f) Om ångstationen har en ångregulator (10*), placera den i högsta läget.

g) Håll strykjärnet över vasken eller en behållare så att vattnet samlas upp.

h) Tryck på ångutsläppsknappen (16) och skaka strykjärnet försiktigt. Kokande vatten och ånga kommer ut, tillsammans med kalk eller avlagringar som kan ha funnits där. Detta kan ta upp till fem minuter.

i) Placera strykjärnets temperaturväljare (15) i "max"-läget, utan att trycka på ångutsläppsknappen (16). Vattnet i ångkammaren börjar förångas. Vänta tills allt vatten inuti kammaren har förångats.

j) Rengör stryksulan genom att genast gnugga bort eventuellt överskott genom att föra det heta strykjärnet över en torr bomullstrasa.

Rengöring & underhåll

⚠ Varning! Risk för brännskador!

Dra alltid ut strykjärnets kontakt ur vägguttaget innan du utför några rengörings- eller underhållsåtgärder.

1. Dra ut kontakten och låt apparaten svalna innan du rengör den.
2. Torka av basstationen, handtaget och strykjärnet med en fuktad trasa.
3. Torka bort smuts och kalkavlagringar på stryksulan med en fuktad bomullstrasa.
4. Om det syntetiska tyget smälter på grund av en för hög temperatur på strykplattan (19), ska du stänga av ångan och torka av resterna omedelbar med en tjock hopvik och torr bomullstrasa.
5. Använd aldrig slipmedel eller lösningsmedel. För att hålla strykplattan (19) slät, ska du undvika kontakt med hårda metallföremål. Använd aldrig slipsvampar eller kemikalier för att rengöra strykplattan.

Förvaring (G)

1. Låt alltid strykjärnet svalna innan du lägger undan apparaten.
2. Stäng av huvudströmbrytaren (den röda lampan släcks) och lossa elkabeln.
3. Sätt strykjärnet med stryksulan på avställningsytan (2). Fäst den genom att föra in strykjärnets spets i skåran framtill och dra upp spärren (13) mot strykjärnets klack.
4. Förvara elkabeln (6) och ångslangen (7) i förvaringsutrymmet (5). Linda inte kablarna för hårt.
5. Håll i strykjärnets handtag när du flyttar apparaten, såsom visas i bilden G, eller använd bärhandtagen (3) på sidorna.

Avfallshantering

Våra produkter är miljövänligt förpackade i material som till största delen kan återvinnas. Hör med din kommun eller det lokala renhållningsverket var du kan lämna använt förpackningsmaterial och gamla hushållsprodukter.



Denna enhet är märkt i enlighet med det europeiska direktivet 2002/96/EG om avfall som utgörs av eller innehåller elektroniska produkter (waste electrical and electronic equipment - WEEE).

Direktivet anger ramarna för inom EU giltigt återtagande och korrekt återvinning av uttjänta enheter.

Tips för att spara energi

Det går åt mest energi när man använder ångfunktionen. Följ råden nedan för att minimera energiförbrukningen:

- Börja med att stryka de tyger som kräver lägst stryktemperatur.
Kontrollera rekommenderad stryktemperatur på lappen med skötselråd på respektive plagg.
- Använd endast ångfunktionen vid behov. Använd om möjligt sprefunktionen i stället.
- Prova att stryka plaggen när de är fuktiga och dra ner inställningen för ånga. Då bildas ånga från tyget, snarare än från strykjärnet. Om du tortkumlar plaggen före strykning, använd programmet för "strykortt".
- Om plaggen är tillräckligt fuktiga kan du stänga av ångfunktionen helt.

Felsökning

Problem	Möjliga orsaker	Lösning
Indikatorlampa (11) blinkar.	<ul style="list-style-type: none"> • Vattenkokaren och filtret måste sköljas. 	<ul style="list-style-type: none"> • Skölj filtret och vattenkokaren enligt instruktionerna i denna bruksanvisning (avsnitt E).
Ånggeneratorn startar inte.	<ul style="list-style-type: none"> • Problem med anslutningen. • Huvudströmbrytaren är inte påslagen. 	<ul style="list-style-type: none"> • Kontrollera elkabeln (6), stickproppen och uttaget. • Slå på huvudströmbrytaren (12).
Strykjärnet värms inte upp.	<ul style="list-style-type: none"> • Huvudströmbrytaren är inte påslagen. • Den valda temperaturen är för låg. 	<ul style="list-style-type: none"> • Slå på huvudströmbrytaren (12). • Välj önskat temperaturläge.
Strykjärnet börjar ryka när det slås på.	<ul style="list-style-type: none"> • När det används första gången: en del komponenter i apparaten är lätt inoljade på fabriken. Det kan leda till en mindre rökutveckling när komponenterna värms upp första gången. • Vid fortsatt användning: stryksulan kan vara smutsig. 	<ul style="list-style-type: none"> • Detta är helt normalt och upphör efter en kort stund. • Rengör stryksulan enligt rengöringsinstruktionerna i denna bruksanvisning.
Det rinner vatten ur hålen i stryksulan.	<ul style="list-style-type: none"> • Ångfunktionen har använts innan rätt temperatur uppnåtts. • Vattnet kondenserar inuti ledningarna eftersom ångan används för första gången eller så har den inte använts på ett tag. 	<ul style="list-style-type: none"> • Minska ångflödet när du stryker vid låga temperaturer. • Rikta strykjärnet bort från plagget och tryck på ångutsläppsknappen tills det kommer ånga.
Det kommer smuts ur stryksulan.	<ul style="list-style-type: none"> • Avlagringar av kalk eller andra mineraler har bildats i ångtanken. • Kemiska preparat eller tillsatser har använts. 	<ul style="list-style-type: none"> • Använd kranvatten blandat med 50 % destillerat vatten eller avjoniserat vatten. För att säkerställa optimal ångfunktion bör du blanda kranvattnet med destillerat vatten med förhållandet 1:1. Om kranvattnet i ditt område är mycket hårt bör du blanda kranvattnet med destillerat vatten med förhållandet 1:2. • Rengör stryksulan med en fuktad trasa. • Håll aldrig tillsatser i vattnet.

Problem	Möjliga orsaker	Lösning
Strykjärnet genererar ingen ånga.	<ul style="list-style-type: none"> Vattenkokaren är inte påslagen eller vattentanken är tom. Ångreglaget är ställt på lägsta nivån. 	<ul style="list-style-type: none"> Slå på huvudströmbrytaren (12) och/eller fyll på vattentanken. Öka ångflödet (se avsnitt B).
Det strukna plagget mörknar eller fastnar på stryksulan.	<ul style="list-style-type: none"> Den valda temperaturen är för hög och har skadat plagget. 	<ul style="list-style-type: none"> Välj en temperatur som passar plagget och rengör stryksulan med en fuktad trasa.
Stryksulan blir brun.	<ul style="list-style-type: none"> Detta är en normal följd av användning. 	<ul style="list-style-type: none"> Rengör stryksulan med en fuktad trasa.
Ett pumpande ljud hörs i apparaten.	<ul style="list-style-type: none"> Vatten pumpas in i ångtanken. Vattentanken (1) är felaktigt insatt i basstationen. Ljudet upphör inte. 	<ul style="list-style-type: none"> Detta är normalt. Justera vattentanken. Om ljudet inte upphör: använd inte ånggeneratoren och kontakta en auktoriserad teknisk service.
Trycket sjunker under strykningen.	Ångutsläppsknappen har tryckts in under en lång tid.	Använd ångutsläppsknappen med mellanrum. Detta förbättrar strykresultatet eftersom textilierna förblir torra och smidiga.
Det uppstår vattenfläckar på plagget under strykningen.	Kan orsakas av ånga som kondenserats på strykbrädan.	Torka av strykbrädans tygöverdrag och stryk fläckarna utan ånga för att torka dem.
Vattenfläckar uppstår på plagget under strykningen med funktionen "Pulse steam".	Vattenfläckar orsakas av ånga som kondenserats i slangen efter användning.	Vattendropparna slutar att komma ut efter att funktionen "Pulse steam" använts en stund.
Slangen blir varm under användning.	Detta är normalt. Detta orsakas av att ångan passerar genom slangen under ångstrykning.	Lägg slangen på andra sidan så att du slipper komma i kontakt med den.
Vattenläckage från vattenkokaren.	Filtret (4*) på sidan sitter löst.	Sätt fast filtret.
Strykjärnet slutar inte att ånga efter att det placerats på avställningsytan (2).	Funktionen "Pulse steam" är aktiverad genom dubbelklick.	Tryck bara på knappen igen och strykjärnet slutar ånga omedelbart.

Om förslagen ovan inte avhjälper problemen: kontakta auktoriserad teknisk service.

Du kan ladda ner denna handbok från Bosch lokala hemsidor.

Kiitämme teitä Sensixx B45L -höyrysilitysaseman valinnasta. Tämä on Boschin uusi ammattimainen höyrysilitysjärjestelmä.

Lue huolellisesti laitteen käyttöohjeet ja säilytä ne mahdollista myöhempää tarvetta varten.

Johdanto

Lue ohjeet ennen käyttöä. Ne sisältävät arvokasta tietoa tämän järjestelmän ainutlaatuisista ominaisuuksista ja neuvoja helpompaa siilytystä varten.

Toivomme, että nautit siilyttämisestä tämän höyrysilitysaseman kanssa.

Tärkeää

Ota esille ohjekirjan ensimmäinen sivu, tämä auttaa sinua ymmärtämään miten laite toimii.

Laitte on kansainvälisten turvastandardien mukainen.

Tämä laite on tarkoitettu ainoastaan kotikäyttöön eikä missään tapauksessa teollisuuskäyttöön.

Laitetta saa käyttää ainoastaan sen suunniteltuun käyttötarkoitukseen, eli siilyttämiseen. Kaikki muu käyttö katsotaan epäsovivaksi ja siten vaaralliseksi. Valmistaja ei ole vastuussa vahingoista, jotka aiheutuvat laitteen väärinkäytöstä tai käytöstä muuhun tarkoitukseen.

Yleiset turvaohjeet

- Ennen laitteen kytkemistä sähköverkkoon on tarkistettava, että jännite vastaa tyyppikilvessä olevaa jännitettä. Laite on kytkettävä maadoitettuun pistorasiaan. Jatkojohtoa käytettäessä tulee varmistaa, että siinä on 16 A kaksinapainen pistoke maadoituksella.
- Älä käytä siilytsrauta, jos se on tippunut, siinä näkyy vaurioiden merkkejä tai siitä vuotaa vettä. Se on vietävä valtuutettuun huoltokeskukseen tarkistettavaksi ennen kuin sitä voi käyttää uudelleen.
- Jos laitteeseen asetettu turvasulake palaa, laite tulee toimimattomaksi. Laitteen saattamiseksi toimintakuntoon on se vietävä valtuutettuun huoltokeskukseen.
- Jotta ilmiöt, kuten sysäysjännitteen laskut tai sytytyksen vaihtelut, vältettäisiin virransyötön epäsuotuisien olosuhteiden aikana, siilytsrauta on suositeltavaa liittää virransyöttöjärjestelmään, jonka maksimi-impedanssi on 0.27 Ω. Käyttäjä voi tarvittaessa pyytää julkiselta energiayhtiöltä liitoskohdan impedanssin
- Tätä laitetta ei ole tarkoitettu käytettäväksi henkilöiden (mukaan lukien lapset) toimesta, joilla on rajoitetut fyysiset tai henkiset kyvyt, aistivikoja tai puuttelinen kokemus ja tieto, ellei heitä valvota tai ohjata.
- Lapsia on valvottava, jotta he eivät leikkisi laitteella.
- Irrota pistoke pistorasiasta ennen kuin täytät laitteen vedellä tai ennen kuin poistat jäljelle jäävän veden käytön jälkeen.
- Laitetta ei saa ikinä laittaa hanan alle veden täyttämistä varten.

- Laitetta on käytettävä ja säilytettävä vakaalla pinnalla. Kun laite asetetaan tukitelineelle, on käyttäjän varmistettava tukitelineen alustan vakaus.
- Irrota laite verkkovirtalähteestä jokaisen käyttökerran jälkeen tai aina kun sen epäillään olevan vioittunut.
- Pistoketta ei saa irrottaa pistorasiasta vetämällä johdosta.
- Älä ikinä upota siilytsrauta tai höyrysäiliötä veteen tai muihin nesteisiin.
- Älä jätä laitetta alttiiksi ilmastollisille tekijöille (sade, aurinko, pakkanen jne.).
- Jotta vaaratilanteet vältettäisiin, kaikki laitteen vaatimat toimenpiteet, esim. viallisen virtajohdon vaihto, on annettava valtuutetun huoltopalvelun tehtäväksi.

Tärkeää:

- Laite tulee hyvin kuumaksi ja tuottaa höyryä käytön aikana, tämä saattaa aiheuttaa palohaavoja tai -vammoja, jos laitetta ei käytetä oikein.
- Höyryletku, perusasema, irrotettavan siilytsalustan (2) pohjassa oleva metallilevy ja erityisesti siilytsrauta voivat kuumentua käytön aikana. Tämä on normaalia.
- Älä ikinä kohdista höyryä ihmisiä tai eläimiä kohti.
- Älä anna johdon koskettaa siilytsraudan mahdollisesti vielä kuumaa pohjaa.
- Huomaa, että järjestelmä voi jatkaa höyryn syöttöä lyhyen aikaa höyrytyspainikkeen vapauttamisen jälkeen. Tämä on täysin normaalia.

Kuvaus

1. Vesisäiliö
2. Irrotettava teräslevy
3. Kantokahvat
4. Kalkinpoistosuodatin "Calc'n'Clean Advanced" *
5. Höyryletku ja virtajohdon säilytystila
6. Pistotulppa kaapeli
7. Höyryletku
8. "Energian säästö" -painike *
9. "Höyry valmis" / "Automaattinen sammutus" -merkkivalo
10. Höyrnsäädin *
11. "Täytä vesisäiliö" / "Automaattinen puhdistuksen" -merkkivalo
12. Syttyvä virtakytin
13. Siilytsraudan kiinnitysjärjestelmä "SecureLock"
14. Sisäänrakennetun höyrygeneraattorin kotelo
15. Lämpötilansäädin
16. Siilytsraudan höyrynäppäin
17. Siilytsraudan höyrynäppäin "Pulse steam" *
18. Siilytyksen merkkivalo
19. Alusta
20. Pohjan kangassuoja*.

* Mallista riippuen

Valmistelut (A)

1. Irrota silitysrauta kiinnitysjärjestelmästä (13) vetämällä silitysraudan kannassa olevaa vipua taaksepäin.
2. Irrota merkit tai suojat silityspohjasta.
3. Aseta laite vaakasuoraan vakaalle pinnalle. Voit irrottaa silitysalustan laitteesta ja asettaa raudan siihen tai jollekin muulle vakaalle, vaakasuoralle pinnalle.
4. Täytä vesisäiliö ja varmista.
5. Kela virtajohto (6) auki ja yhdistä se maadoitettuun pistorasiaan.
6. Aseta virtapainike (12) päälle (merkkivalo syttyy).
7. "Höyry valmis" -merkkivalo (9) syttyy useiden minuuttien jälkeen ilmoittaen, että laite on valmis käytettäväksi.
Höyry-yksikön "Höyry valmis" -tilan saavuttaminen vaatii enemmän aikaa vain ensimmäisellä kuumennuskerralla, tai kalkinpoistotoiminnon (Calc'n'Clean) suorittamisen jälkeen.
Kun vettä on höyry-yksikössä normaalin käytön aikana, käyttölämpötilan saavuttaminen on nopeampaa.
8. Tässä laitteessa on sisäänrakennettu vesitason anturi. "Täytä vesisäiliö" -merkkivalo (11) syttyy, kun vesisäiliö on tyhjä.

Tärkeää:

- Hanavettä voidaan käyttää.
Voit pidentää optimaalista höyrytystoimintoa sekoittamalla hanavettä pulloitettuun veteen suhteessa 1:1. Jos alueesi hanavesi on erittäin kovaa, sekoita hanavettä pulloitettuun veteen suhteessa 1:2.
Voit tiedustella veden kovuutta paikalliselta vesilaitokselta.
 - Vesisäiliö voidaan täyttää milloin tahansa laitetta käytettäessä.
 - Välttyäksesi vahingoilta ja/tai saastumiselta vesisäiliössä ja kuumavesisäiliössä, älä käytä hajustettua vettä, viinietikkaa, tärkkiä, kalkinpoistoaineita, lisäaineita tai mitään muita kemikaaleja.
- Edellä mainittujen aineiden käyttö mitätöi takuun.**
- Silitysrauta ei ole suunniteltu pidettäväksi pystysuorassa. Aseta silitysrauta aina vaakasuorassa silityspohjan (2) päälle.
 - Silitysalusta voidaan asettaa laitteessa sitä varten olevaan syvennykseen tai johonkin muuhun paikkaan silitysalueen lähellä.
- Älä ikinä aseta silitysrauta vaakasuoraan asentoon ilman silitysalustaa!**
- Ensimmäisellä käyttökerralla rauta saattaa tuottaa höyryjä ja hajuja yhdessä valkoisten hiukkasten kanssa silityspohjasta. Tämä on normaalia ja loppuu muutaman minuutin kuluttua.

- Painettaessa höyrynäppäintä vesisäiliöstä saattaa kuulua pumppaava ääni. Tämä on tavallista ja osoittaa, että vettä pumpataan höyrysäiliöön.

Lämpötilan säätäminen

1. Tarkista vaateen silitysohje määrittääksesi oikean silityslämpötilan.
2. Käännä lämpötilavalitsin (15) vaadittuun asetukseen:

•	Keinokuidut
••	Silkki – Villa
•••	Puuvilla – Pellava

3. Merkkivalo (18) palaa silloin, kun rauta lämpenee ja vastaavasti sammuu, kun rauta saavuttaa valitun lämpötilan.

Ohjeita:



- Lajittele vaatteet pesuohjeiden mukaan, aloittaen aina vaatteista, jotka on silittävällä alhaisimmalla lämpötilalla.
- Jos et ole varma vaateen kankaasta, aloita silitys alhaisella lämpötilalla ja pääta oikea lämpötila silittämällä pienen alan kohdasta, joka ei näy vaatetta käytettäessä.

Silitäminen höyryllä (B)

Höyryn voimakkuutta säädetään silyksen aikana höyrysäätimellä.

1. Käännä lämpötilavalitsin (15) vaadittuun asetukseen.
2. Aseta höyrymäärä tarpeidesi mukaan höyrysäädintä (10*) käyttäen (mallikohtainen).

Normaalikäytössä valitse yksi seuraavista suositelluista asetuksista:

Lämpötila	Höyrynsäätö
•	
••	
•••	

3. Paina höyrytyspainiketta aktivoiaksesi höyrytystoiminnon.

Huomaa:

Silitys alhaisella lämpötilalla "•"

- Jos laitteessa on höyrysäädin (10*), aseta se alhaisimpaan asetukseen ("•").
- Jos laitteessa ei ole höyrysäädintä, paina höyrytyspainiketta vain muutaman sekunnin ajan kerrallaan silloin, kun silittät alhaisella lämpötilalla.

Jos silityspohjasta tippuu vettä, aseta lämpötilavalitsin (15) korkeampaan asetukseen (**varmista, että tekstiiliä voidaan silittää valitulla asetuksella**).

- Jokaisen käyttökerran alussa höyryn mukana voi tulla ulos joitakin vesipisaroita.
Kokeile silitysrauta aluksi silityslautaan tai kangaspalaan.

“Pulse steam” -toiminto

Tässä laitteessa on erityinen toiminto vaikeiden ryppyjen silittämiseksi.

“Pulse steam” -toiminnolla voidaan pehmentää nopeammin vaikeasti silittettäviä tekstiilejä, kuten farkkuja tai pelavaliinoja.

Kun höyrytyspainike aktivoidaan, höyrynekehittäimestä tulee kolme suurta höyrypuhallusta niin, että höyry pääsee syvemmälle tekstiiliin.

1. Aseta lämpötilanvalitsin (15) asentoon “***”
2. Paina kahvan alaosassa olevaa höyrytyspainiketta (16) lyhyesti kaksi kertaa (kaksoisnapsautus) **tai (mallista riippuen)**

Paina lyhyesti höyrytyspainiketta (17*), joka sijaitsee kahvan yläosassa.

Huomautuksia:

- Höyrypuhallus voidaan pysäyttää painamalla höyrytyspainiketta uudelleen lyhyesti.
- Siiliysraudasta voi tulla joitakin vesipisaraita, kun “Pulse steam” -toimintoa käytetään ensimmäistä kertaa. Vesipisarot katoavat, kun olet käyttänyt toimintoa jonkin aikaa.

Silittäminen ilman höyryä

1. Aloita silitys painamatta höyrynäppäintä.

Pystysuora höyry (C)

Tämän avulla voidaan poistaa ryppyjä riippuvista vaatteista, verhoista jne.

Varoitus!

- **Älä koskaan kohdistaa höyrysuutinta päällä oleviin vaatteisiin.**
 - **Älä koskaan kohdistaa höyryä ihmisiin tai eläimiin.**
1. Aseta lämpötila asetukseen “***”.
 2. Pidä siiliysrautaa pystysuunnassa noin 15 cm:n päässä höyrytettävästä vaatteesta.
 3. Voit höyrysilittää verhoja ja riippuvia vaatteita (takkeja, pukuja jne.) asettamalla siiliysraudan pystyasentoon ja painamalla höyrytyspainiketta (16 tai 17*).

“Intelligent steam” -toiminto

(mallista riippuen)

Tässä järjestelmässä on älykäs höyrynsäätöjärjestelmä, joka siiliysraudan höyrynäppäimen (16) vapautuksen yhteydessä tuottaa hiukan lisähöyryä.

Lisähöyry voidaan aina pysäyttää painamalla lyhyesti siiliysraudan höyrynäppäintä uudelleen.

Energian säästö -painike

(mallista riippuen)

Jos energiansäästöpainike (8*) on kytketty päälle, voit säästää jopa 25 % energiaa ja 40 % vettä (*) ja saavuttaa silti hyvän siilitystuloksen useimpien tekstiilien kohdalla.

Normaalin energia-asetuksen käyttö on suositeltavaa vain paksuja ja erittäin ryppyisiä tekstiilejä silittäessä.

(*) Verrattuna maksimitasosta.

Huomaa: Jos käytät “Energiansäästö”-toimintoa, muunneltavaa höyrynsäätelyä ja lämpötilansäätelyä voidaan silti käyttää suositellusti.

Automaattinen sammutustoiminto

(mallikohtainen)

Jos siiliysraudan kahvassa olevaa höyrytyspainiketta (16-17*) ei paineta tiettyyn aikaan mennessä (8 minuuttia) siiliytyksen aikana, höyryrasema kytkeytyy automaattisesti pois päältä.

“Automaattinen sammutus” merkkivalo (9) vilkkuu silloin, kun automaattinen sammutustoiminto on aktivoitu.

Kytke höyryrasema takaisin päälle painamalla uudelleen höyrytyspainiketta.

Pohjan kangassuoja (D)

(mallista riippuen)

Kangassuojaa (20*) käytetään silittäessä höyryllä arasta materiaalista valmistettuja verhoja maksimilämpötilalla ilman, että ne vahingoittuvat.

Käytä suojaa välttääksesi jälkiä tummissa vaatteissa.

Suosittellemme silittämään ensin pienen alueen verhojen sisäpuolelta, jolloin nähdään soveltuvuus.

Kiinnittäaksesi pohjasuojan siiliysrautaan, laita raudan pää suojan sisään ja vedä joustinnauha raudan alemman takaosan yli niin, että suojuus on kireä. Irrottaaksesi suojan, työnnä joustavaa nauhaa ja ota rauta pois.

Kangassuojus on mahdollista hankkia asiakaspalvelusta tai erikoiskaupoista.

Lisävarusteen tuotekoodi (asiakaspalvelu)	Lisävarusteen nimi (erikoisliikkeet)
571510	TDZ2045

Calc'n'Clean Advanced (E)

Lämminvesivaraajan puhdistus

Höyrykehittimen käyttöön pidentämiseksi ja kalkin muodostumisen estämiseksi suodatin (4*) ja kuumavesisäiliö on huuhdeltava useiden käyttötuntien jälkeen. Jos vesi on kovaa, huuhdeltava suoritetaan useammin.

Älä käytä kalkinpoistoaineita kuumavesisäiliön huuhdeltamiseen, muutoin se voi vaurioitua.

Automaattinen puhdistuksen merkkivalo

Merkkivalo (11) vilkkuu ja ilmoittaa, että kuumavesisäiliö on huuhdeltava.

1. Tarkista, että laite on kylmä ja kytketty irti verkkovirrasta yli 2 tunniksi, ja että vesisäiliö (1) on tyhjä.
2. Kiinnitä silitysrauta telineeseen asettamalla silitysraudan kärki etusyvennykseen ja kiinnitysjärjestelmän vipu (13) silitysraudan kantaa vasten.
3. Aseta laite pesualtaan tai astian päälle.
4. Kallista laitetta suodattimen aukon vastakkaiselle puolelle.
5. Ruuvaa suodatin (4*) auki ja poista se.
6. (mallista riippuen)

Puhdista suodatin seuraavasti:

- a. Aseta suodatin vesihanavan alapuolelle ja pese sitä, kunnes kalkijäämät ovat poistuneet. Purista suodatinta kuvan E mukaisesti.
- b. Upota suodatin hanaveteen (250 ml), johon on sekoitettu mittainen (25 ml) kalkinpoistoainetta.

Kalkinpoistoaine on saatavilla huoltopalvelustamme tai erikoisliikkeistä:

Lisävarustekoodi (Huoltopalvelu)	Lisävarusteen nimi (Erikoisliikkeet)
311144	TDZ1101

7. Pidä höyrykehittintä sivuasennossa ja kaada kuumavesisäiliöön kannun avulla 1/4 litraa vettä.
8. Ravista perusosaa hetken aikaa ja tyhjennä kuumevesisäiliöns jälkeen kokonaan pesualtaaseen tai astiaan.
Parhaiden tuloksien saavuttamiseksi suosittelemme, että toimenpide suoritetaan kaksi kertaa.
Tärkeää: ennen uudelleen sulkemista tulee varmistaa, ettei kuumavesisäiliöön jää vettä.
9. Aseta ja kiristä suodatin takaisin paikoilleen.

Resetoi puhtauden laskin kytkemällä asema pois päältä kaksi kertaa ja pitämällä asema pois päältä vähintään 30 sekuntia kummallakin kerralla.

(päällä → 30 s pois päältä → päällä → 30 s pois päältä → päällä).

Silitysraudan höyrykammion huuhdeltaminen (F)

Huomio! Palovammavaara!

Tämän toimenpiteen avulla höyrykammion poistetaan kalkkijäämät.

Suorita se noin 2 viikon välein, jos alueesi vesi on erittäin kovaa.

- a) Varmista, että silitysrauta on jäähtynyt.
- b) Aseta silitysraudan lämpötilanvalitsin (15) asentoon "min".
- c) Täytä säiliö hanavedellä.
- d) Liitä virtajohto pistokkeeseen ja aseta virtakytkin (12) asentoon "I" (merkkivalo syttyy).
- e) Odota, kunnes "höyry valmis" -merkkivalo (9) syttyy.
- f) Jos höyryasemassa on höyrünsäädin (10*), aseta se maksimiasentoon.
- g) Pidä silitysrauta pesualtaan tai astian yläpuolella veden keräämiseksi.
- h) Paina höyrytyspainiketta (16) ja ravista silitysrautaa kevyesti. Ulos tulee kiehuva vettä ja höyryä, jotka tuovat mukanaan kalkin tai mahdolliset saostumat. Tämä voi viedä noin 5 minuuttia.
- i) Aseta silitysraudan lämpötilansäädin (15) asentoon "max" painamatta höyrytyspainiketta (16). Höyrykammion vesi alkaa haihtua. Odota, kunnes kammiassa oleva vesi on haihtunut kokonaan.
- j) Puhdista silityspohja välittömästi siirtämällä kuumaa silitysrauta kuivan puuvillakankaan päälle, jotta mahdolliset jäämät irtoavat.

Puhdistus & huolto

⚠️ Varoitus! Palovammavaara!

Kytke laite aina irto verkkovirrasta ennen puhdistus- tai huoltotoimenpiteiden suoritusta.

1. Silityksen jälkeen irrota pistoke pistorasiasta ja anna laitteen jäähtyä ennen puhdistusta.
2. Pyyhi ulkokuori, kahva ja silitysosa kostealla kankaalla.
3. Jos silityspohjassa on lika- tai kalkkitahroja, puhdista se kostealla kankaalla.
4. Jos synteettinen kangas sulaa silityspohjan (19) korkean lämpötilan vuoksi, kytke höyrytystoiminto pois päältä ja hankaa jäämät välittömästi pois paksua kuivaa puuvillakangasta käyttäen.
5. Älä ikinä käytä hankaavia aineita tai liuottimia. Pidä silityspohja (19) tasaisena välttämällä sen osumista metalliosiin. Älä koskaan käytä hankausalustaa tai kemikaaleja silityspohjan puhdistamiseen.

Laitteen säilytys (G)

1. Anna silitysraudan jäähtyä ennen sen laittamista säilöön.
2. Aseta virtapainike asentoon "0" (punainen merkkivalo sammuu) ja irrota virtajohto pistorasiasta.
3. Aseta silitysrauta silitysalustalle (2) silityspohjan päälle ja kiinnitä se asettamalla silitysraudan kärki etusyvennykseen ja asettamalla kiinnitysjärjestelmän vipu (13) silitysraudan kantaa vasten.
4. Aseta virtajohto (6) ja höyryletku (7) säilöön säilytystilaan (5). Älä kääri johtoja liian tiukkaan.
5. Pidä silitysraudan kahvasta laitetta siirtäessä kuvan G mukaisesti, tai nosta laitetta sivuilla olevista kantokahvoista (3) liikuttaessa laitetta.

Hävitysohjeet

Lähempiä tietoja keräyspisteistä saat jälleenmyyjältä ja kunnan tai kaupungin virastosta, jätehuoltoasioista vastaavilta henkilöiltä.



Tämän laitteen merkintä perustuu käytettyjä sähkö- ja elektroniikkalaitteita (waste electrical and electronic equipment - WEEE) koskevaan direktiiviin 2002/96/EG.

Tämä direktiivi määrittää käytettyjen laitteiden palautus- ja kierrätys-säännökset koko EU:n alueella.

Ohjeita energian säästämiseen

Suurin osa energiasta kuluu höyryn tuotantoon. Minimoi käytetty energiamäärä noudattamalla alla olevia ohjeita:

- Aloita silytys kankaista, jotka vaativat pienimmän silityslämpötilan.
Tarkista suositeltava silityslämpötila vaatekappaleen merkistä.
- Säädä höyrymäärä valitun silityslämpötilan mukaan noudattaen tämän käyttöoppaan ohjeita.
- Pyri siiltämään vaatekappaleet niiden ollessa vielä kosteita niin, että silytykseen voidaan käyttää pienempää höyryasetusta. Tällöin vaatekappaleet tuottavat höyryn silitysraudan sijaan. Jos kuivaat vaatekappaleet kuivurissa ennen niiden silytystä, aseta kuivuri ohjelmaan 'silytyskuivaus'.
- Jos vaatekappaleet ovat riittävän kosteita, kytke höyryn säädin kokonaan pois päältä.

Vianmääritys

Ongelma	Mahdolliset syyt	Ratkaisu
Merkkivalo (11) vilkkuu.	Kuumavesisäiliö ja suodatin on huuhdeltava.	Huuhtelee suodatin ja kuumavesisäiliö tämän ohjekirjan puhdistusohjeiden mukaisesti (osio E).
Höyrynkehitin ei kytkeydy toimintaan.	<ul style="list-style-type: none"> • KytKentäongelma. • Virtapainiketta ei ole kytketty päälle. 	<ul style="list-style-type: none"> • Tarkista virtajohto (6), pistoke ja pistorasia. • Aseta virtapainike (12) asentoon "I".
Silitysrauta ei kuumene.	<ul style="list-style-type: none"> • Virtapainiketta ei ole kytketty päälle. • Lämpötila on asetettu alhaiseen asetukseen. 	<ul style="list-style-type: none"> • Aseta virtapainike (12) asentoon "I". • Aseta lämpötila haluttuun asentoon.
Silitysraudasta tulee savua sen päälle kytkemisen jälkeen.	<ul style="list-style-type: none"> • Ensimmäisellä käyttökerralla: jotkin laitteen osat on voideltu kevyesti tehtaalla ja niistä voi tulla hiukan savua ensimmäisellä kuumennuskerralla. • Seuraavien käyttökertojen aikana: silityspohja voi olla likainen. 	<ul style="list-style-type: none"> • Tämä on normaalia ja se menee ohi lyhyessä ajassa. • Puhdista silityspohja tämän ohjekirjan puhdistusohjeiden mukaan.
Vettä virtaa silityspohjan rei'istä.	<ul style="list-style-type: none"> • Höyrytystoimintoa käytetään ennen kuin vaadittu lämpötila on saavutettu. • Vesi kondensoituu putkiin, koska höyryä käytetään ensimmäistä kertaa tai jos sitä ei ole käytetty pitkään aikaan. 	<ul style="list-style-type: none"> • Käytä alhaisempaa höyryasetusta alhaisilla lämpötiloilla siiltäessä. • Suuntaa silitysrauta poispäin sitysalueelta ja paina höyrytyspainiketta, kunnes se tuottaa höyryä.

Ongelma	Mahdolliset syyt	Ratkaisu
Silityspohjasta tulee likaa.	<ul style="list-style-type: none"> Höyrysäiliöön on kertynyt kalkkia tai mineraaleja. Kemiallisia tuotteita tai lisäaineita on käytetty. 	<ul style="list-style-type: none"> Käytä hanaveden ja tislatus tai demineralisoidun veden sekoitusta suhteessa 1:1. Sekoita hanavettä tislattuun veteen suhteessa 1:1 höyrytystoiminnon tehon optimoimiseksi. Jos alueesi hanavesi on erittäin kovaa, sekoita hanavettä tislattuun veteen suhteessa 1:2. Puhdista silityspohja kostealla kankaalla. Älä koskaan lisää mitään tuotteita veteen.
Silitysrauta ei tuota höyryä lainkaan.	<ul style="list-style-type: none"> Kuumavesisäiliötä ei ole kytketty päälle tai vesisäiliö on tyhjä. Höyrysäädin on asetettu alhaisimpaan asetukseen. 	<ul style="list-style-type: none"> Kytke virtapainike (12) asentoon "I" ja/tai täytä vesisäiliö. Aseta suurempi höyryn voimakkuus (katso osio B).
Silitetty vaate tummuu ja/ tai tarttuu silityspohjaan.	<ul style="list-style-type: none"> Valittu lämpötila on liian suuri ja se on vahingoittanut tekstiiliä. 	<ul style="list-style-type: none"> Valitse silitettävään materiaaliin sopiva lämpötila ja puhdista silityspohja kostealla kankaalla.
Silityspohja muuttuu ruskeaksi.	<ul style="list-style-type: none"> Tämä on normaalia ja johtuu käytöstä. 	<ul style="list-style-type: none"> Puhdista silityspohja kostealla kankaalla.
Laitteesta kuuluu pumppausääniä.	<ul style="list-style-type: none"> Vettä pumpataan höyrysäiliöön. Vesisäiliötä (1) ei ole asetettu oikein paikoilleen. Äänet eivät loppu. 	<ul style="list-style-type: none"> Tämä on normaalia. Aseta vesisäiliö oikein paikoilleen. Jos äänet eivät loppu, älä käytä höyrynkäyttöä vaan ota yhteyttä valtuutettuun huoltopalveluun.
Paineen lasku silyksen aikana.	Höyrytyspainiketta on painettu pitkään.	Paina höyrytyspainiketta aikavälein. Tämä parantaa silytuloksia, sillä tekstiilit pysyvät paremmin sileinä niiden ollessa kuivia.
Vaatteeseen ilmaantuu vesiläiskä silyksen aikana.	Höyryä on voinut tiivistyä silyslaudaan.	Pyyhi silyslaudan kangaspeite, ja silitä läiskät ilman höyryä, jotta ne kuivuvat.
Tekstiiliin tulee vesiläiskä "Pulse steam" -toiminnon käytön aikana.	Vesiläiskät johtuvat höyryn kondensoitumisesta letkuun käytön jälkeisen jäähtymisen aikana.	Silityspohjasta lakkaa tulemasta vesipisaroita, kun "Pulse steam" -toiminto on käytetty jonkin aikaa.
Letku kuumenee käytön aikana.	Tämä on normaalia. Se johtuu höyryn siirtymisestä letkun läpi höyrysiityksen aikana.	Aseta letku vastakkaiselle puolelle, jottet kosketa letkua silityssäsi.
Vesivuoto kuumavesisäiliössä.	Laitteen sivussa oleva suodatin (4*) on löysä.	Kiristä suodatin.
Silitysraudasta tulee edelleen höyryä, kun se asetetaan alustan päälle (2).	"Pulse steam" -toiminto on aktivoitu kaksoinapsautuksella.	Paina laukaisinta uudelleen ja silitysraudan höyrytys loppuu.

Jos edellä mainittujen toimenpiteiden avulla ei ratkaista ongelmaa, ota yhteyttä valtuutettuun huoltopalveluun.

Voit ladata tämän käyttöoppaan paikalliselta Bosch-verkkosivulta.

Le agradecemos la compra de la estación de planchado a vapor Sensixx B45L, el nuevo sistema de planchado de vapor de Bosch.

Lea detenidamente las instrucciones de uso del aparato y guárdelas para una posible consulta posterior.

Introducción

Estas instrucciones de uso contienen información importante acerca de las funciones de este sistema y algunos consejos para hacer el planchado más fácil.

Esperamos que disfrute del planchado con esta estación de planchado de vapor.

Importante

Deje abierta la primera página del manual, ya que le ayudará a comprender el funcionamiento de este aparato.

Este aparato cumple con normas internacionales de seguridad.

El presente aparato ha sido diseñado exclusivamente para uso doméstico, quedando por tanto excluido el uso industrial del mismo.

Utilice este aparato sólo para los fines para los que ha sido diseñado, es decir, como una plancha. Cualquier otro uso se considerará inadecuado y, en consecuencia, peligroso. El fabricante no será responsable de ningún daño resultante de un uso indebido o inadecuado.

Instrucciones generales de seguridad

- Antes de enchufar el aparato a la red, asegúrese de que el voltaje se corresponde con el indicado en la placa de características.
- Este aparato debe conectarse a una toma con conexión a tierra. Si utiliza una alargadera, asegúrese de que dispone de una toma de 16 A bipolar con conexión a tierra.
- No utilice la plancha si se ha caído, muestra daños visibles o si tiene fugas de agua. Deberá ser revisada por un servicio de asistencia técnica autorizado antes de utilizarlo de nuevo.
- En caso de fundirse el fusible de seguridad, el aparato quedará fuera de uso. Lleve el aparato a un Servicio de Asistencia Técnica autorizado.
- Para evitar que bajo circunstancias desfavorables de la red se puedan producir fenómenos como la variación de la tensión y el parpadeo de la iluminación, se recomienda que la plancha sea conectada a una red con una impedancia máxima de 0.27 Ω . Para más información, consulte con su empresa distribuidora de energía eléctrica.
- Este aparato no debe ser utilizado por personas (incluyendo niños) con capacidades físicas, sensoriales o mentales disminuidas o falta de experiencia y conocimiento a menos que hayan sido instruidas respecto a su uso por una persona responsable.

- Los niños deberán ser vigilados para asegurar que no juegan con el aparato.
- Desconecte el enchufe de la red antes de llenar el aparato con agua o antes de retirar el agua restante tras su utilización.
- No coloque el aparato bajo el grifo para llenar el depósito con agua.
- Coloque el aparato sobre una superficie estable.
- Cuando esté sobre su soporte, asegúrese de situarlo sobre una superficie estable.
- No deje la plancha desatendida mientras está conectada a la red.
- Desconecte el aparato de la red eléctrica tras cada uso, o en caso de comprobar defectos en el mismo.
- No desenchufe el aparato de la toma tirando del cable.
- No introduzca la plancha o el depósito de vapor en agua o en cualquier otro líquido.
- No deje el aparato expuesto a la intemperie (lluvia, sol, escarcha, etc.)
- Con objeto de evitar situaciones de peligro, cualquier trabajo de reparación que pueda ser necesario, como por ejemplo sustituir el cable eléctrico, deberá ser realizado por un servicio de Asistencia Técnica autorizado.

Importante:

- Este aparato alcanza temperaturas elevadas y produce vapor durante su utilización, lo cual podría causar escaldaduras o quemaduras en caso de uso inadecuado.
- El tubo de vapor, el generador de vapor, la placa metálica bajo el soporte (2), y en particular, la suela de la plancha, pueden estar muy calientes durante el uso. Esto es normal.
- No dirija el vapor a personas o animales.
- No permitir que el cable entre en contacto con la base de la plancha cuando ésta se encuentre caliente.
- Atención: El centro de planchado puede seguir vaporizando durante un corto tiempo adicional después de liberar el botón de salida de vapor. Esto es normal.

Descripción

1. Depósito de agua
2. Soporte de plancha desmontable
3. Asas de transporte
4. Filtro antical "Calc'n'Clean Advanced" *
5. Compartimento para almacenamiento del cable de red y de la manguera de vapor
6. Cable de red
7. Manguera de vapor
8. Botón "Ahorro de energía" *
9. Indicador luminoso "Vapor listo" / "apagado automático"
10. Control de vapor variable *

11. Indicador luminoso "Depósito vacío" / "aviso automático de limpieza"
12. Interruptor principal luminoso "Encendido" / "Apagado" (I-0)
13. Sistema de fijación de la plancha "SecureLock"
14. Carcasa con generador de vapor interno
15. Selector de temperatura de plancha
16. Botón de salida de vapor de plancha
17. Botón de salida de vapor "Pulse steam" *
18. Indicador luminoso de plancha
19. Suela
20. Suela de protección textil*.

* Según modelo

Preparacion (A)

1. Libere el sistema de fijación (13) de la plancha, moviendo hacia atrás la palanca apoyada sobre el talón de la plancha.
2. Retire cualquier etiqueta o tapa de protección de la suela.
3. Coloque el aparato horizontal sobre una superficie sólida y estable. Puede retirar el soporte de la plancha del aparato y colocar la plancha sobre el soporte en una superficie sólida, estable y horizontal.
4. Llene el depósito de agua (1).
5. Desenrolle el cable de red (6) y conéctelo en una toma con conexión a tierra.
6. Pulse el botón de encendido (12) para conectar el aparato (el interruptor se ilumina en color rojo).
7. Se iluminará el indicador luminoso "vapor listo" (9) después de algunos minutos, lo cual indica que el aparato está listo para su uso.

El generador de vapor tardará algo más de tiempo en llegar al estado de "Vapor listo" durante el primer calentamiento de cada uso, o después de realizar una operación de descalcificación (Calc'n'Clean).

Durante el uso normal, al haber agua dentro del calderín, el tiempo de espera es menor.

8. Este aparato integra un sensor de nivel de agua. El indicador luminoso "depósito vacío" (11) se iluminará cuando el depósito de agua deba ser rellenado.

Importante:

- Se puede usar agua del grifo.
Para que la función de la salida de vapor funcione de forma óptima durante más tiempo, mezcle agua de red con agua destilada en proporción 1:1. Si el agua de su zona es muy dura, mezcle agua de red con agua destilada en proporción 1:2.
Puede ponerse en contacto con su compañía local de agua para conocer el grado de dureza de la misma.
- El depósito de agua se puede rellenar en cualquier momento mientras utiliza el aparato.

- Para evitar daños y/o la contaminación del depósito de agua y del calderín, no introduzca perfume, vinagre, almidón, agentes descalcificadores, aditivos o cualquier otro tipo de producto químico.

Cualquier daño causado por el uso de los productos anteriormente citados, provocará la anulación de la garantía.

- La plancha no está diseñada para ser apoyada sobre su talón. Apóyela siempre en posición horizontal sobre el soporte (2).
- El soporte de plancha se puede colocar en el hueco especialmente diseñado en el aparato o en cualquier punto adecuado en el área de planchado.

No coloque la plancha sobre el aparato sin el soporte.

- Durante su primer uso, la plancha puede producir ciertos vapores u olores, así como partículas blancas en la suela; es algo normal y desaparecerá tras unos minutos.
- Mientras el botón de salida de vapor permanece pulsado, el depósito de agua puede producir un sonido de bombeo, que es normal e indica que se está bombeando agua al depósito de vapor.

Regulación de la temperatura

1. Compruebe en la etiqueta de instrucciones de planchado de la prenda la temperatura correcta de planchado.
2. Gire el selector de temperatura (15) a la posición deseada:

•	Sintéticos
••	Seda - lana
•••	Algodón - lino

3. El indicador luminoso (18) permanecerá encendido mientras la plancha se está calentando y se apagará cuando la plancha haya alcanzado la temperatura seleccionada.

Consejos:



- Separe las prendas según las etiquetas del símbolo de lavado y planchado, comenzando siempre con las prendas que se planchan a temperaturas más bajas.
- Si no está seguro de la composición de una prenda, comience su planchado a baja temperatura y decida la temperatura correcta planchando una pequeña zona no visible.

Planchado con vapor (B)

El regulador de nivel de vapor se usa para ajustar la cantidad de vapor producido durante el planchado.

1. Gire el selector de temperatura (15) a la posición deseada.
2. Ajuste la cantidad de vapor necesaria con el control de vapor variable (10*) (según el modelo).

Para uso normal, elija uno de los modos recomendados:

Temperatura	Modo
•	
••	
•••	

- Presione el botón de salida de vapor (16-17*) para expulsar vapor.

Atención:

Al planchar a temperatura baja “•”

- Si el centro de planchado posee control de vapor variable (10*), coloque el control en la posición más baja de salida de vapor (“•”).
- Si el centro de planchado no posee control de vapor variable, presione el botón de salida de vapor durante unos pocos segundos cada pulsación.

En ambos casos, si encuentra que gotea agua por los agujeros de la suela de la plancha, coloque el selector de temperatura (15) en una posición de temperatura más elevada (**preste atención a que la prenda se pueda planchar a dicha temperatura**).

- Al inicio de cada uso, puede ocurrir que de la suela salgan gotas de agua mezcladas con vapor.

Se recomienda no dirigir el primer chorro de vapor sobre la prenda que se va a planchar, sino sobre la tabla de planchado o sobre una tela.

Función “Pulse steam”

Este aparato está provisto de una función especial para tratar arrugas persistentes.

La función “Pulse steam” ayuda a realizar un rápido suavizado de tejidos como pantalones vaqueros o manteles de lino.

Cuando el botón de salida de vapor es pulsado, el generador de vapor emitirá tres potentes disparos de vapor que penetran profundamente en el tejido.

- Coloque el selector de temperatura de la plancha (15) en la posición “•••”
- Pulse de forma breve el botón de salida de vapor (17*) situado en la parte superior del asa.

o (según el modelo)

Pulse dos veces de forma breve y rápida (doble clic) el botón de salida de vapor (16) situado en la parte inferior del asa.

Notas:

- Es posible detener los disparos de vapor presionando nuevamente el botón de salida de vapor de forma breve.
- Pueden aparecer gotas de agua al usar la función “Pulse steam” por primera vez. Las gotas desaparecerán después de haber usado la función durante un tiempo.

Planchado sin vapor

- Comience a planchar sin pulsar el botón de salida de vapor.

Vapor vertical (C)

Utilícelo para eliminar arrugas de prendas colgadas de perchas, cortinas, etc.

¡Atención!

No proyecte el vapor sobre ropa puesta.

No dirija el chorro de vapor hacia personas o animales

- Seleccione el nivel de temperatura “•••”.
- Mantenga la plancha en posición vertical, guardando una distancia de unos 15 cm respecto a la prenda.
- Puede planchar cortinas y prendas colgadas (chaquetas, trajes, abrigos...) colocando la plancha en posición vertical, y pulsando el botón de salida de vapor (16 ó 17*).

Función “Intelligent steam”

(según el modelo)

Este centro de planchado está equipado con un control de vapor inteligente, el cual, después de liberar el botón de salida de vapor (16), sigue aportando una pequeña cantidad de vapor adicional.

Esta aportación adicional de vapor puede ser siempre detenida presionando nuevamente y de forma breve el botón de salida de vapor.

Botón de Ahorro de energía

(según el modelo)

Si el botón “Ahorro de energía” (8*) está activado, el consumo de energía del aparato se reduce hasta un 25%, y el de agua hasta un 40% (*), y aún así se puede obtener un buen resultado de planchado para la mayoría de las prendas.

Use el modo normal de consumo de energía solamente para prendas gruesas o muy arrugadas.

(* En comparación con la posición de máximo.

Nota: mientras la función “Ahorro de energía” está activada, la regulación de vapor y de temperatura pueden ser usadas como se recomienda previamente.

Apagado automatico

(según el modelo)

En el caso de que el pulsador de salida de vapor (16 ó 17*) permanezca sin ser accionado durante un periodo aproximado de 8 minutos, se producirá la desconexión automática de la estación de planchado.

Si esto ocurre, la lámpara indicadora de “Apagado automático” (9) parpadeará.

Para volver a conectar la estación y continuar con el planchado, solamente ha de apretar de nuevo el pulsador de salida de vapor (16 ó 17*) de la plancha.

Suela de protección textil (D)

(según el modelo)

Este protector (20*) se utiliza para el planchado con vapor de prendas delicadas con una temperatura máxima sin dañarlas. El uso de la suela de protección textil también elimina la necesidad de un trapo para evitar el brillo en materiales oscuros.

Se aconseja comenzar planchando una pequeña sección del interior de la prenda y observar los resultados.

Para colocar el protector en la plancha, ponga la punta de la plancha en el extremo del protector de tejidos y tire de la banda elástica por encima de la parte inferior trasera de la plancha hasta que quede ajustado. Para soltar la suela de protección textil, tire de la banda elástica para separarlo de la plancha.

La suela de protección textil puede adquirirla en el servicio postventa o comercios especializados.

Código del accesorio (Servicio postventa)	Nombre del accesorio (Comercios especializados)
571510	TDZ2045

Calc'n'Clean Advanced (E)

Para aumentar la vida útil del generador de vapor y evitar la acumulación de cal, es esencial lavar la caldera y el filtro (4*) después de cierto número de horas de uso. Si el agua es dura, aumente la frecuencia.

No utilice agentes descalcificantes para el lavado de la caldera, porque podrían dañarla.

Aviso automático de limpieza

El indicador luminoso para la limpieza de la caldera (11) parpadeará, indicando que debe procederse a la limpieza de la misma.

- Desenchufe el aparato y déjelo enfriar durante más de 2 horas. Compruebe que el depósito de agua (1) está vacío.
- Fije la plancha sobre la carcasa, insertando la punta en la ranura situada en la parte anterior del soporte (2) y empujando la palanca (13) contra el talón de la plancha.
- Coloque el aparato en el borde del fregadero o de un cubo.
- Apoye la estación de planchado sobre el lateral opuesto a donde está situado el filtro.
- Afloje el filtro (4*) y extráigalo.

6. (según el modelo)

Para la limpieza del filtro, Usted puede:

- Colocar el filtro bajo el grifo y lavarlo hasta que los depósitos de cal desaparezcan. Oprima la malla del filtro tal y como se indica en la figura E.
- Introducir el filtro en una mezcla de agua de grifo (250 ml) más una dosis de líquido descalcificante (25 ml).

El líquido descalcificante puede ser obtenido en nuestros servicios postventa o tiendas especializadas:

Código de accesorio (Servicio Postventa)	Nombre del accesorio (tiendas especializadas)
311144	TDZ1101

- Sujete el generador de vapor en posición lateral y con una jarra, llene la caldera con 1/4 litro de agua.
- Agite la estación unos momentos y vacíela completamente en el fregadero o en el cubo. Para obtener los mejores resultados, recomendamos realizar esta operación dos veces.

Importante: antes de volver a cerrarla, asegúrese de que no quede agua en la caldera.

- Vuelva a colocar el filtro y apriételo con fuerza.

Para reiniciar el contador de horas, desconecte la estación de planchado dos veces, manteniéndola apagada durante al menos 30 segundos cada vez.

(encendido → 30 segundos apagado → encendido → 30 segundos apagado → encendido)

Limpieza de la cámara de vaporización de la plancha (F)

¡Peligro! ¡Riesgo de quemaduras!

Este procedimiento sirve para limpiar partículas de cal de la cámara de vaporización.

Si el agua de su zona es muy dura, se aconseja realizar esta operación cada 2 semanas.

- Asegúrese de que la plancha se ha enfriado.
- Coloque el regulador de temperatura de la plancha (15) en la posición "min".
- Llene el contenedor de agua con agua limpia del grifo.
- Enchufe el cable de red y coloque el interruptor de encendido (12) en la posición de encendido "I" (el interruptor se ilumina en color rojo).
- Espere hasta que la lámpara "Vapor preparado" (9) se ilumine.
- Si el centro de planchado está provisto de regulador de vapor (10*), colóquelo en la posición de máximo.
- Sujete la plancha sobre un fregadero o un recipiente para recoger el agua.
- Presione el botón de salida de vapor (16) mientras sacude la plancha ligeramente. Por la base se expulsará agua caliente y vapor, que arrastrarán la cal e impurezas que pudiera haber dentro de la cámara. Esto puede tardar aproximadamente 5 minutos.
- Coloque el regulador de temperatura de la plancha (15) en la posición "max", sin presionar el botón de salida de vapor (16). El agua dentro de la cámara comenzará a evaporarse. Esperar hasta que todo el agua se haya evaporado.
- Para limpiar cualquier residuo que pudiera quedar en la suela, pase inmediatamente la plancha caliente sobre un paño de algodón seco.

Limpieza y mantenimiento

⚠ ¡Atención! Riesgo de quemaduras.

Desenchufe la plancha de la red antes de realizar cualquier trabajo de limpieza o mantenimiento.

- Después de planchar, desconecte el enchufe y deje enfriar la suela de la plancha antes de su limpieza.
- Limpie la carcasa, el asa y el cuerpo de la plancha con un trapo húmedo.
- Si la suela muestra rastros de suciedad u óxido, límpiela con un trapo de algodón húmedo.
- En el caso de que restos de tejido sintético queden adheridos a la suela (19) debido a que se ha seleccionado una temperatura excesiva, frote la suela inmediatamente con un paño de algodón grueso doblado varias veces.
- No utilice productos abrasivos o disolventes. Para mantener la suela (19) suave, evite que entre en contacto con objetos metálicos. No utilice nunca estropajos ni productos químicos para limpiar la suela.

Guardar el aparato (G)

- Deje enfriar la plancha antes de guardarla.
- Sitúe el botón de encendido/apagado en la posición "0" (luz apagada) y desconecte el enchufe de la red.
- Coloque la plancha sobre la estación apoyada sobre la suela, y bloquéela insertando la punta en la ranura situada en la parte anterior del soporte y empujando la palanca (13) contra el talón de la plancha.
- Guarde el cable de red (6) y la manguera de vapor (7) en el compartimento recogecables (5). No enrolle los cables con demasiada fuerza.
- Para transportar el aparato, sujételo por el asa de la plancha, tal y como se indica en la figura G, o sujételo por las asas (3) situadas en los laterales.

Solución de averías

Problema	Causas posibles	Solución
La lámpara (11) parpadea.	El calderín y el filtro deben ser descalcificados.	Descalcifique el filtro y el calderín de acuerdo a las instrucciones de este manual (Apartado E)
La estación de planchado no se enciende	<ul style="list-style-type: none"> Hay algún problema en la conexión El botón de encendido (12) no está pulsado. 	<ul style="list-style-type: none"> Revise el cable de red (6) la clavija y el enchufe. Coloque el botón de encendido en la posición de encendido (iluminado).
La plancha no calienta.	<ul style="list-style-type: none"> El botón de encendido (12) no está pulsado. Se ha seleccionado una temperatura demasiado baja. 	<ul style="list-style-type: none"> Coloque el botón de encendido en la posición de encendido (iluminado). Seleccione la temperatura que se ajuste a sus necesidades
La plancha produce humo cuando se enciende.	<ul style="list-style-type: none"> Durante la primera utilización: ciertos componentes del aparato se engrasan ligeramente en fábrica y pueden producir un poco de humo cuando se calienta inicialmente. Durante posteriores utilizaciones: la suela puede estar manchada. 	<ul style="list-style-type: none"> Esto es completamente normal y desaparecerá tras unos momentos. Limpie la suela de acuerdo con las instrucciones limpieza de este manual.

Información sobre eliminación

Nuestros productos se entregan en un embalaje optimizado. Esto consiste básicamente en la utilización de materiales no contaminantes que debe entregarse al servicio local de retirada de residuos como materias primas secundarias. Solicite información a su ayuntamiento para la retirada de electrodomésticos obsoletos.



Este aparato está marcado con la Directiva europea 2002/96/CE relativa al uso de aparatos eléctricos y electrónicos (Residuos de aparatos eléctricos y electrónicos).

La directiva proporciona el marco general válido en todo el ámbito de la Unión Europea para la retirada y la reutilización de los residuos de los aparatos eléctricos y electrónicos.

Consejos para el ahorro de energía

La mayor cantidad de energía consumida por una plancha se destina a la producción de vapor. Para reducir el consumo, siga los siguientes consejos :

- Comience siempre por las prendas cuyos tejidos requieren una menor temperatura de planchado. Para ello, consulte la etiqueta de la prenda.
- Regule la salida de vapor de acuerdo con la temperatura de planchado seleccionada, siguiendo las instrucciones de este manual.
- Procure planchar las prendas mientras éstas están todavía húmedas, reduciendo la salida de vapor de la plancha.

El vapor será generado principalmente por las prendas en lugar de por la plancha.

Si utiliza secadora antes del planchado, seleccione un programa adecuado para el secado con posterior planchado.

- Si las prendas están suficientemente húmedas, coloque el regulador de salida de vapor en la posición de anulación de la producción de vapor.

Problema	Causas posibles	Solución
Sale agua a través de los agujeros de la suela.	<ul style="list-style-type: none"> Se está usando la función de vapor antes de alcanzar la temperatura. El agua se está condensando en el interior de los tubos porque se está usando vapor por primera vez o no se ha utilizado durante un tiempo prolongado. 	<ul style="list-style-type: none"> Reduzca el flujo de vapor cuando se plancha con temperaturas bajas. Separe la plancha del área de planchado y pulse el botón de salida de vapor hasta que se produzca vapor.
Surge suciedad por la suela o la suela está sucia.	<ul style="list-style-type: none"> Hay una acumulación de óxido o minerales en el depósito del vapor. Se han utilizado productos químicos o aditivos. 	<ul style="list-style-type: none"> Utilice agua del grifo mezclada al 50% con agua destilada o desmineralizada. Si el agua de su zona es muy dura, mezcle agua de red con agua destilada en proporción 1:2. Limpie la suela con un paño húmedo. No añada productos al agua.
La plancha no produce vapor.	<ul style="list-style-type: none"> La caldera no se enciende o el depósito del agua está vacío. La regulación de vapor está en la posición mínima. 	<ul style="list-style-type: none"> Sitúe el interruptor de encendido principal (12) en la posición encendido (iluminado) y/o llene el depósito de agua. Aumente el flujo de vapor (ver Apartado B).
La prenda planchada se oscurece y/o se adhiere a la suela.	La temperatura seleccionada es demasiado alta y ha dañado la prenda.	Seleccione la temperatura adecuada al tejido y limpie la suela con un trapo húmedo.
La suela se mancha.	Es una consecuencia normal del uso.	Limpie la suela con un trapo húmedo.
El aparato hace un sonido de bombeo.	<ul style="list-style-type: none"> Se está bombeando agua en la caldera. El depósito de agua (1) está mal ajustado No para el sonido. 	<ul style="list-style-type: none"> Es normal. Inserte correctamente el depósito de agua. Si no se detiene el sonido, no utilice el generador de vapor y póngase en contacto con un servicio de asistencia técnica autorizado.
Pérdida de presión de vapor durante el planchado	El botón de salida de vapor está presionado durante mucho tiempo.	Presione el botón de vapor a intervalos. Esto mejora el resultado del planchado, ya que el tejido se secará mejor y permanecerá más suave.
Al planchar aparecen marcas de agua en las prendas.	Puede ser causado por la condensación de vapor en la tabla de planchado.	Seque la cubierta de la tabla de planchado, y pase la plancha sobre las marcas (sin emitir vapor) para secarlas.
Aparecen gotas de agua en las prendas al planchar usando la función "Pulse steam".	Las marcas son causadas por la condensación del vapor dentro de la manguera, al enfriarse después de su uso.	Las gotas de agua dejan de salir por la suela después de usar la función "Pulse steam" durante un tiempo.
La manguera se calienta durante el uso.	Esto es normal. Está causado por el vapor al pasar a través de la manguera mientras se está planchando.	Coloque la manguera en el lado opuesto al que Usted se encuentra, para evitar el contacto con la misma mientras plancha.
Fuga de agua procedente de la caldera	El filtro (4*) está flojo.	Apretar el filtro con fuerza.
La plancha no deja de vaporizar después de colocarla sobre el soporte (2).	La función "Pulse steam" se encuentra activada (mediante el doble clic).	Pulse el botón de salida de vapor una vez, y la plancha dejará de vaporizar inmediatamente.

Si lo anterior no soluciona el problema, póngase en contacto con un servicio de asistencia técnica autorizado.

Este manual puede ser descargado desde la página local de Bosch.

Agradecemos a compra da estação de engomagem a vapor Sensixx B45L, o novo sistema de engomagem de vapor profissional da Bosch.

Leia atentamente as instruções de uso do aparelho e guarde-as para futuras consultas.

Introdução

Estas instruções de uso contêm informação importante acerca das funções deste sistema e alguns conselhos para tornar a engomagem mais fácil.

Esperamos que desfrute da engomagem com esta estação de engomagem de vapor.

Importante

Deixe aberta a primeira página do folheto, porque irá ajudá-lo a compreender o funcionamento deste aparelho.

Este aparelho cumpre normas internacionais de segurança.

O presente aparelho foi desenhado exclusivamente para uso doméstico, ficando por isso excluído o seu uso industrial.

Utilize este aparelho só para os fins para os quais foi desenhado, ou seja, como uma tábua de passar. Qualquer outro uso é considerado inadequado e, como tal, perigoso. O fabricante não será responsável por qualquer dano resultante de um uso indevido ou inadequado.

Instruções gerais de segurança

- Antes de ligar o aparelho à electricidade, assegure-se de que a voltagem corresponde ao indicado na placa de características.
- Este aparelho deve ligar-se a uma tomada com ligação à terra. Se utilizar uma extensão, assegure-se de que dispõe de uma tomada de 16 A bipolar com ligação à terra.
- Não utilize a tábua de passar se tiver caído, mostrar sinais visíveis de danos ou se tiver fugas de água. Deverá ser revista por um serviço de assistência técnica autorizado antes de utilizá-la de novo.
- Se se fundir o fusível de segurança, o aparelho ficará fora de uso. Para recuperar o funcionamento normal, leve o aparelho a um Serviço de Assistência Técnica autorizado.
- Para evitar que baixo circunstâncias desfavoráveis da rede eléctrica possam produzir-se fenómenos como variação da tensão e o piscado da iluminação, é recomendável que o ferro a vapor seja desconectado da rede com uma impedância máxima de 0.27 Ω. Para mais informação, consulte com a empresa distribuidora de energia eléctrica.
- Este aparelho não se destina a ser utilizado por pessoas (incluindo crianças) com capacidades físicas, sensoriais ou mentais limitadas, ou falta de experiência e conhecimento, a não ser que tenham recebido supervisão ou formação.

- As crianças devem ser supervisionadas para assegurar que não brincam com o aparelho.
- Retire a ficha da tomada antes de encher o aparelho com água, ou antes de tirar a água restante depois da utilização.
- Não coloque o aparelho debaixo da torneira para encher o depósito com água.
- O aparelho deve utilizar-se e colocar-se sobre uma superfície estável.
- Quando estiver colocado no suporte, assegure-se de que o pousa sobre uma superfície estável.
- Não deixe a tábua de passar sozinha enquanto estiver ligada à electricidade.
- Desligue o aparelho da rede de abastecimento eléctrico imediato se houver algum fallo, e sempre depois de cada uso.
- Não desligue o aparelho da tomada puxando o cabo.
- Não introduza a tábua de passar ou o depósito de vapor em água ou em qualquer outro líquido.
- Não deixe o aparelho exposto às intempéries (chuva, sol, geada, etc.)
- Com vista a evitar situações perigosas, qualquer trabalho ou reparação que o aparelho possa necessitar, por exemplo a substituição de um cabo eléctrico danificado, só deverá ser realizado por pessoal qualificado de um Centro de serviço técnico autorizado.

Importante

- Este aparelho alcança temperaturas elevadas e produz vapor durante a sua utilização, que podem causar escaldões ou queimaduras em caso de utilização indevida.
- A mangueira de vapor, a estação de base, a chapa metálica na parte de baixo do suporte do ferro amovível (2) e, em particular, o ferro, podem aquecer com a utilização. É normal acontecer.
- Não dirija o vapor a pessoas ou animais.
- Não permita que o cabo entre em contacto com a base do ferro de engomar quando esta estiver quente.
- Tenha em atenção que o sistema pode continuar a ejectar vapor durante mais algum tempo, depois de soltar o gatilho de ejeção de vapor. É normal que isto ocorra.

Descrição

1. Reservatório de água
2. Suporte do ferro de engomar desmontável
3. Pegas de transporte
4. Filtro anticalcário "Calc'n'Clean Advanced" *
5. Mangueira de vapor e compartimento de armazenamento do cabo de alimentação
6. Tomada da rede
7. Mangueira de vapor
8. Botão de "Poupança de energia" *

9. Lâmpada-piloto "Vapor preparado" / "Apagado automático"
10. Controle de vapor variável *
11. Lâmpada-piloto "Encher depósito de água" / "Aviso automático de limpeza"
12. Interruptor principal iluminado (0/1)
13. Sistema de fixação do ferro "SecureLock"
14. Carcaça com gerador de vapor interno
15. Control da temperatura
16. Botão de saída de vapor
17. Botão de saída de vapor "Pulse steam" *
18. Lâmpada-piloto do ferro de engomar
19. Base
20. Cobertura de protecção em tecido*.

* Dependente do modelo

Preparações (A)

1. Liberte o ferro do respectivo sistema de fixação (13), puxando para trás a alavanca localizada na parte traseira do ferro.
2. Retire qualquer etiqueta ou tampa de protecção da base.
3. Coloque o aparelho horizontal sobre uma superfície sólida e estável. Pode retirar o suporte da tábua de passar do aparelho e colocar a tábua de passar sobre o suporte numa superfície sólida, estável e horizontal.
4. Encha o depósito de água (1).
5. Desenrole o cabo da electricidade (6) e ligue-o numa tomada com ligação à terra.
6. Coloque o botão de alimentação principal (12) na posição de ligado (aceso).
7. Irá iluminar-se o indicador luminoso "vapor preparado" (9) depois de varios minutos, que indica que o aparelho está pronto para uso.

O gerador de vapor necessita um tempo mais longo para chegar ao estado de "vapor preparado" durante o primeiro aquecimento para cada utilização, ou após a realização de uma descalcificação (Calc'n'Clean).

Uma vez aquecida, se houver água na caldeira, a espera será menor.

8. Este aparelho integra um sensor de nível de água. O indicador luminoso "encher depósito de água" (11) iluminar-se-á quando o depósito de água estiver vazio.

Importante:

- Pode usar água da torneira.

Para prolongar o óptimo funcionamento da função de vapor, misture a água da rede de abastecimento com água destilada 1:1. Se a água da rede de abastecimento no seu distrito for demasiada calcária, misture-a com água destilada 1:2.

Pode entrar em contacto com o fornecedor público de água da sua região para saber o grau de dureza da mesma.

- Pode encher o depósito de água em qualquer momento enquanto utiliza o aparelho.
- Para evitar danos e/ou a contaminação do depósito de água e da caldeira, não ponha no depósito de água perfume, vinagre, goma, agentes descalcificadores, aditivos ou qualquer outro tipo de produto químico.

Todos os danos provocados pela utilização de um dos produtos acima mencionados irão anular a garantia.

- Não deve posar o ferro na vertical sobre a tábua de engomar. Coloque-o sempre na horizontal sobre o suporte (2).
- O suporte pode colocar-se na abertura especialmente desenhada no aparelho ou em qualquer ponto adequado na área de engomagem.

Não coloque a tábua de passar sobre o aparelho sem o suporte.

- Durante o seu primeiro uso, a tábua de passar pode produzir certos vapores ou odores, bem como partículas brancas sobre a base; isso é normal e desaparecerá após uns minutos.
- Enquanto o botão de saída de vapor permanecer ligado, o depósito de água pode produzir um som de bombagem, que é normal e indica que se está a bombear água para o depósito de vapor.

Regulação da temperatura

1. Comprove na etiqueta de instruções de engomagem da peça de roupa a temperatura correcta de engomagem.
2. Rode o selector de temperatura (15) para a definição necessária:

•	Sintéticos
••	Seda - lã
•••	Algodão - linho

3. O indicador luminoso (18) permanecerá aceso enquanto a tábua de passar está a aquecer e apagar-se-á quando a tábua de passar tiver alcançado a temperatura seleccionada.

Conselhos:



- Separe as peças de roupa segundo as etiquetas do símbolo de lavagem e engomagem, começando sempre com as peças de roupa que se tiverem que engomar a temperaturas mais baixas.
- Se não tem a certeza sobre os tecidos de uma peça de roupa, comece a sua engomagem a baixa temperatura e escolha a temperatura correcta engomando uma pequena secção que não fique normalmente à vista.

Engomagem com vapor (B)

O controlo de vapor é utilizado para regular a quantidade de vapor produzida ao engomar.

1. Rode o selector de temperatura (15) para a definição necessária.
2. Defina a quantidade de vapor necessária, utilizando o controlo de vaporização variável (10*) (depende do modelo).

Para uma utilização normal, escolha uma das seguintes definições recomendadas:

Temperatura	Definição de vapor
*	
**	
***	

3. Prima o botão de vapor para libertar vapor.

Atenção:

Quando passar a ferro com uma temperatura mais baixa “*”

- Se o aparelho tiver um controlo de vaporização variável (10*), regule-o para a posição mais baixa (“*”).
- Se o aparelho não tiver um controlo de vaporização variável, prima o botão de vapor só por alguns segundos de cada vez, quando passar a ferro com temperaturas mais baixas.

Em ambos os casos, se houver água a pingar da base, regule o selector de temperatura (15) para uma posição superior (**certifique-se de que a peça de roupa pode ser engomada nessa posição**).

- No início de cada utilização, é possível que, além de vapor, pingue água do ferro.

Como tal, deve começar por passar o ferro pela tábua de engomar ou num pedaço de tecido.

Função “Pulse steam”

Este aparelho conta com uma função especial para eliminar os vincos mais difíceis.

A função “Pulse steam” ajuda a suavizar mais rapidamente peças de roupa difíceis, como calças de ganga ou toalhas de mesa de linho.

Quando o botão de vapor é accionado, o gerador de vapor lança três jactos para que o vapor se entranhe nos tecidos com maior profundidade.

1. Defina o selector de temperatura (15) para “***”
2. Prima duas vezes rapidamente (duplo clique) o botão de vapor (16) na parte de baixo da pega **ou (dependente do modelo)**
Prima rapidamente o botão de vapor (17*) na parte de cima da pega.

Notas:

- Pode parar os jactos de vapor, voltando a premir rapidamente o botão de vapor.
- Podem surgir algumas gotas de água quando utilizar a função “Pulse steam” pela primeira vez.

As gotas de água desaparecem após algum tempo de utilização da função.

Engomagem sem vapor

1. Comece a engomar sem ligar o botão de saída de vapor.

Vapor vertical (C)

Podem ser utilizadas para remover vincos de roupas penduradas em cabides, cortinas, etc.

Aviso:

- Nunca direcione o jacto de vapor para peças de roupa que estejam vestidas.
- Nunca direcione o vapor para pessoas ou animais.

1. Regule a temperatura para a definição “***”.
2. Segure no ferro, na vertical, a cerca de 15 cm da peça de roupa que vai engomar a vapor.
3. É possível engomar a vapor cortinas e peças de roupa penduradas em cabides (blusões, fatos, casacos, etc.), colocando o ferro na vertical e premindo o botão de vapor (16 ou 17*).

Função “Intelligent steam”

(dependente do modelo)

Este centro de engomar esta equipado com um controlo de vapor inteligente, o qual, depois de liberar o botão de saída do vapor (16), continua dando uma pequena quantidade de vapor adicional.

Esta quantidade de vapor adicional do vapor pode-se parar sempre pressionando novamente e de forma breve o botão de saída do vapor.

Botão de poupança de energia

(dependente do modelo)

Se o botão Poupança de energia (8*) estiver ligado, pode poupar até 25% da energia e 40% da água consumidas (*) e, ainda assim, obter bons resultados ao engomar a maioria das peças de roupa.

Deve utilizar a definição do nível normal de energia apenas para tecidos grossos e muito vincados.

(*) Em comparação com a definição máxima.

Nota: Se utilizar a função “Poupança de energia”, a regulação de vapor variável e a regulação de temperatura podem continuar a ser utilizadas como recomendado.

Desactivação automática

(dependente do modelo)

Se, ao engomar, não premir o botão de vapor (16-17*) na pega do ferro durante algum tempo (8 minutos), o sistema de engomar a vapor desliga-se automaticamente.

Se isto passa, a lâmpada indicadora de “Apagado automatico” (9) estará acendida.

Para voltar a ligar o sistema de engomar a vapor, prima novamente o botão de vapor.

Cobertura de protecção em tecido (D) (dependente do modelo)

Este protector (20*) utiliza-se para engomar com vapor peças delicadas a uma temperatura máxima sem as danificar. O uso da capa protectora em tecido também elimina a necessidade de um pano para evitar o brilho em materiais escuros.

Aconselha-se começar a engomar uma pequena secção do interior da peça e observar os resultados.

Para colocar o protector no ferro, ponha a ponta do ferro no extremo do protector de tecidos e puxe a banda elástica por cima da parte inferior traseira do ferro até que fique ajustada. Para soltar a capa de protecção em tecido, puxe a banda elástica para separá-la do ferro.

A capa de protecção em tecido pode ser adquirida no serviço de pós-venda ou em casas especializadas.

Código do acessório (Serviço pós-venda)	Me do acessório (casas especializadas)
571510	TDZ2045

Calc'n'Clean Advanced (E)

Limpeza da caldeira

Para prolongar a vida útil do seu gerador de vapor e evitar a formação de calcário, é essencial que limpe o filtro (4*) e a caldeira após várias horas de utilização. Se a água for dura, aumente a frequência de limpeza.

Não utilize agentes anticalcário para limpar a caldeira, pois podem danificá-la.

Aviso de limpeza automática

Piscara a lâmpada (11) indicadora da necessidade de proceder à descalcificação da estação de engomar.

1. Verifique cuidadosamente se o aparelho está frio e desligado da corrente há mais de 2 horas, e se o reservatório de água (1) está vazio.
2. Fixe o ferro ao suporte, introduzindo a ponta do ferro na ranhura frontal e deslocando a alavanca do sistema de fixação (13) contra a parte traseira do ferro.
3. Coloque o aparelho sobre um lava-louça ou balde.
4. Incline o aparelho sobre o lado oposto da abertura do filtro.
5. Desaperte o filtro (4*) e retire-o.
6. **(dependente do modelo)**

Para lavar o filtro, pode:

- a. Colocar o filtro sob a torneira e lavá-lo até os resíduos de calcário serem removidos. Aperte o filtro, como indicado na figura E.
- b. Mergulhe o filtro em água da torneira (250 ml) misturada com uma medida (25 ml) de líquido anticalcário.

O líquido anticalcário pode ser adquirido no nosso Serviço Pós-Venda ou em Lojas especializadas:

Código do acessório (Pós-venda)	Nome do acessório (Lojas especializadas)
311144	TDZ1101

7. Mantenha o gerador de vapor na posição lateral e, com um jarro, encha a caldeira com 1/4 de litro de água.

8. Agite a unidade base por alguns momentos e esvazie totalmente a caldeira sobre um lava-louça ou balde.

Para melhores resultados, recomenda-se que esta operação seja efectuada duas vezes.

Importante: antes de voltar a fechar, certifique-se de que a caldeira não contém água.

9. Volte a colocar o filtro e aperte-o.

Para reiniciar o contador "Calc'n'Clean", desligue o sistema duas vezes, deixando-o desligado durante, pelo menos, 30 segundos de cada vez.

(ligado → 30 s desligado → ligado → 30 s desligado → ligado)

Limpeza da câmara de vapor do ferro (F)

Cuidado! Risco de queimaduras!

Este procedimento ajuda a eliminar partículas de calcário presentes na câmara de vapor.

Se a água na sua área de residência for muito dura, faça esta limpeza de duas em duas semanas, aproximadamente.

- a) Certifique-se de que o ferro já está frio.
- b) Defina o selector de temperatura (15) do ferro para a posição "min".
- c) Encha o reservatório com água da torneira.
- d) Ligue o aparelho à electricidade e defina o interruptor de alimentação principal (12) para a posição "I" (aceso).
- e) Espere até que o indicador luminoso "vapor pronto" (9) acenda.
- f) Se a unidade de vapor tiver um regulador de vapor (10*), defina-o para a posição máxima.
- g) Segure o ferro por cima do lava-louça, ou de um recipiente, para recolher a água.
- h) Prima o botão de vapor (16) e agite ligeiramente o ferro. Água a ferver e vapor serão expelidos e, com eles, calcário e/ou outros resíduos que possam existir. Este processo pode demorar cerca de 5 minutos.
- i) Defina o selector de temperatura (15) do ferro para a posição "max", sem premir o botão de vapor (16). A água na câmara de vapor começa a evaporar. Espere até que toda a água na câmara evapore.
- j) Para limpar a base do ferro, remova de imediato qualquer resíduo, passando com um tecido de algodão seco no ferro quente.

Limpeza e manutenção

⚠ Atenção! Risco de queimaduras!

Desligue a tábua de passar da electricidade antes de realizar qualquer trabalho de limpeza ou manutenção.

1. Depois de engomar, desligue a ficha e deixe arrefecer a base da tábua de passar antes de limpar.
2. Limpe a caixa, a pega e o corpo do ferro com um pano húmido.
3. Se a base apresentar sujidade ou calcário, limpe-a com um pano de algodão húmido.
4. Se algum tecido sintético derreter porque a base (19) do ferro está muito quente, desligue o controlo de vapor e remova imediatamente quaisquer resíduos com um pano de algodão seco, dobrado várias vezes.
5. Não utilize produtos abrasivos ou dissolventes. Para manter a base do ferro (19) em bom estado, não dê pancadas com o ferro em objectos metálicos. Nunca limpe a base do ferro com esfregões de palha de aço ou produtos químicos.

Guardar o aparelho (G)

1. Deixe arrefecer a tábua de passar antes de a guardar.
2. Coloque o botão de alimentação principal na posição "0" (a luz vermelha apaga-se) e desligue o cabo de alimentação.
3. Coloque o ferro no respectivo suporte (2), sobre a base, e fixe-o, introduzindo a ponta do ferro na ranhura frontal e deslocando a alavanca do sistema de fixação (13) contra a parte traseira do ferro.
4. Arrume o cabo de alimentação (6) e a mangueira de vapor (7) no compartimento de armazenamento (5). Não aperte demasiado os cabos ao enrolá-los.
5. Segure na pega do ferro ao deslocar o aparelho, como indicado na figura G, ou segure as alças (3) localizadas nos laterais.

Resolução de problemas

Problema	Causas possíveis	Solução
O indicador luminoso (11) pisca.	A caldeira e o filtro têm de ser limpos.	Limpe o filtro e a caldeira de acordo com as instruções de limpeza neste manual (secção E).
O gerador de vapor não se liga.	<ul style="list-style-type: none"> • Existe um problema de ligação. • O botão de alimentação principal não está ligado. 	<ul style="list-style-type: none"> • Verifique o cabo de alimentação (6), a ficha e a tomada. • Coloque o botão de alimentação principal (12) na posição "I".
O ferro não aquece.	<ul style="list-style-type: none"> • O botão de alimentação principal não está ligado. • A temperatura está definida para um nível reduzido. 	<ul style="list-style-type: none"> • Coloque o botão de alimentação principal (12) na posição "I". • Defina a temperatura para a posição pretendida.
O ferro produz fumo quando está ligado.	<ul style="list-style-type: none"> • Na primeira utilização: alguns componentes do aparelho foram ligeiramente lubrificados na fábrica e podem produzir um pouco de fumo quando aquecidos inicialmente. • Nas utilizações subsequentes: a base pode estar suja. 	<ul style="list-style-type: none"> • É absolutamente normal acontecer e pára passado pouco tempo. • Limpe a base de acordo com as instruções de limpeza neste manual.

Informação sobre eliminação

Os nossos produtos são entregues numa embalagem otimizada. Isto consiste basicamente na utilização de materiais não contaminantes que devem ser entregues no serviço local de recolha de resíduos como matérias-primas secundárias. Solicite mais informação sobre a recolha de electrodomésticos obsoletos na sua zona.



Este aparelho está marcado em conformidade com a Directiva 2002/96/CE relativa aos resíduos de equipamentos eléctricos e electrónicos (waste electrical and electronic equipment - WEEE).

A directiva estabelece o quadro para a criação de um sistema de recolha e valorização dos equipamentos usados válido em todos os Estados Membros da União Europeia.

Conselhos para a economia de energia

A maior quantidade de energia consumida por um ferro a vapor esta destinada a produção de vapor. Para reduzir o consumo, siga os seguintes conselhos:

- Comece sempre com roupa cujos tecidos requerem uma menor temperatura de passar a ferro. Para isto, consulte a etiqueta.
- Regule a saída do vapor em relação com a temperatura de passar a ferro seleccionada, seguindo as instruções deste manual.
- Procure passar a ferro tecidos que ainda estão húmidos, reduzindo a saída de vapor do ferro. O vapor vai ser produzido principalmente pelos tecidos e não a través do ferro. Se utiliza uma máquina de secar roupa antes de passar a ferro, seleccione um programa ideal para secagem antes da operação de passagem a ferro.
- Se os tecidos estão suficientemente húmidos, coloque o regulador de saída de vapor em posição anulada de produção de vapor.

Problema	Causas possíveis	Solução
Presença de água nos orifícios da base.	<ul style="list-style-type: none"> A função de vapor começou a ser utilizada antes atingir a temperatura correcta. Dá-se a condensação da água no interior dos tubos, porque o vapor está a ser utilizado pela primeira vez ou não é utilizado há muito tempo. 	<ul style="list-style-type: none"> Reduza o fluxo de vapor ao engomar a baixas temperaturas. Direccione o ferro para fora da zona de engomar e prima o botão de vapor até que o vapor seja produzido.
Sai sujidade através da base.	<ul style="list-style-type: none"> Existe uma acumulação de calcário ou minerais no reservatório de vapor. Foram utilizados produtos químicos ou aditivos. 	<ul style="list-style-type: none"> Utilize água da torneira misturada com 50% de água destilada ou desmineralizada. Para que a função de vapor continue a funcionar nas condições ideais, misture água da torneira com água destilada 1:1. Se a água da torneira na sua área de residência for muito dura, misture-a com água destilada 1:2. Limpe a base com um pano húmido. Nunca adicione produtos à água.
O ferro não produz vapor.	<ul style="list-style-type: none"> A caldeira não está ligada ou o reservatório de água está vazio. A regulação de vapor está definida para a posição mínima. 	<ul style="list-style-type: none"> Coloque o botão de alimentação principal (12) na posição "I" e/ou encha o reservatório de água. Aumente o fluxo de vapor (consulte a secção B).
A peça de roupa engomada fica escura e/ou cola-se à base.	<ul style="list-style-type: none"> A temperatura seleccionada é demasiado elevada e danificou a peça de roupa. 	<ul style="list-style-type: none"> Selecione uma temperatura adequada para o material a engomar e limpe a base com um pano húmido.
A base fica castanha.	<ul style="list-style-type: none"> É uma consequência normal da utilização. 	<ul style="list-style-type: none"> Limpe a base com um pano húmido.
O aparelho produz um som de bombagem.	<ul style="list-style-type: none"> Está a ser bombeada água para o reservatório de vapor. O reservatório de água (1) não está correctamente introduzido na caixa. O som não pára. 	<ul style="list-style-type: none"> É normal acontecer. Coloque correctamente o reservatório de água. Se o som persistir, não utilize o gerador de vapor e contacte um centro de assistência técnica autorizado.
Perda de pressão ao engomar.	Botão de vapor accionado durante um longo período de tempo.	Utilize o botão de vapor de forma intervalada. Este procedimento resulta num engomar de melhor qualidade, uma vez que os tecidos ficarão secos e mais suaves.
Ao passar a ferro, aparecem manchas de água na peça de roupa.	Pode ser causado pela condensação de vapor na tábua de engomar.	Limpe a capa de tecido da tábua de engomar e passe as manchas a ferro, sem vapor, para as secar.
Durante a utilização da função "Pulse steam" aparecem manchas de água na peça de roupa.	As manchas de água são causadas pela condensação de vapor na mangueira, ao arrefecer depois de a utilizar.	Após algum tempo de utilização da função "Pulse steam", as gotas de água deixam de sair da base.
A mangueira fica quente durante a utilização.	É normal acontecer. É causado pelo vapor que passa através da mangueira ao engomar a vapor.	Coloque a mangueira no lado oposto, para que não lhe toque enquanto estiver a passar a ferro.
Fuga de água da caldeira.	O filtro (4*) localizado na parte lateral do aparelho está solto.	Aperte o filtro.
O ferro continua a libertar vapor depois de ser colocado no suporte (2).	Função "Pulse steam" activada por duplo clique.	Prima novamente o gatilho e o ferro deixa de libertar vapor imediatamente.

Se as acções indicadas acima não solucionarem o problema, contacte o centro de assistência técnica autorizado.

Você pode descarregar este manual na pagina principal da Bosch.

Σας ευχαριστούμε που αγοράσατε το σταθμό ατμοσιδερώματος Sensixx B45L, το καινούριο σύστημα ατμοσιδερώματος της Bosch.

Διαβάστε προσεκτικά τις οδηγίες χρήσης της συσκευής και φυλάξτε τις για τυχόν μελλοντικές αναφορές.

Εισαγωγή

Διαβάστε προσεκτικά αυτές τις οδηγίες χρήσης. Περιέχουν σημαντικές πληροφορίες σχετικά με τις λειτουργίες του συστήματος αυτού και μερικές συμβουλές που θα κάνουν το σιδέρωμα πιο εύκολο.

Ελπίζουμε να απολαύσετε το σιδέρωμα με αυτόν το σταθμό ατμοσιδερώματος.

Σημαντικό

Αφήστε ανοικτή αυτήν την πρώτη σελίδα του εντύπου γιατί θα σας βοηθήσει να κατανοήσετε καλύτερα τη λειτουργία της συσκευής.

Η συσκευή αυτή πληρεί τους διεθνείς κανονισμούς ασφαλείας.

Η συσκευή αυτή έχει σχεδιασθεί μόνο για οικιακή χρήση και όχι για επαγγελματική.

Να χρησιμοποιείτε τη συσκευή αυτή μόνον για τον σκοπό για τον οποίο έχει σχεδιασθεί, δηλαδή ως σίδερο. Οποιαδήποτε άλλη χρήση της θα θεωρηθεί ακατάλληλη και, συνεπώς, επικίνδυνη. Ο κατασκευαστής δεν θα είναι υπεύθυνος για κανενός είδους βλάβη που μπορεί να προκύψει από μία ανάρμοστη ή ακατάλληλη χρήση.

Γενικές οδηγίες ασφαλείας

- Η χρήση και η σύνδεση της συσκευής στο ηλεκτρικό ρεύμα πρέπει να γίνεται σύμφωνα με τις πληροφορίες που αναγράφονται στην ετικέτα με τα χαρακτηριστικά.
- Η συσκευή αυτή πρέπει να συνδέεται αποκλειστικά σε πρίζα ρεύματος που να διαθέτει γείωση. Αν χρησιμοποιείτε καλώδιο επέκτασης, βεβαιωθείτε ότι αυτό διαθέτει βύσμα 16 Α διπολικό με σύνδεση γείωσης.
- Μη χρησιμοποιείτε το σίδερο αν έχει πέσει, αν παρουσιάζει εμφανή σημάδια βλάβης ή αν έχει διαρροές νερού. Θα πρέπει να ελεγχθεί από ένα εξουσιοδοτημένο Τεχνικό Σέρβις πριν το χρησιμοποιήσετε ξανά.
- Αν καεί η ασφάλεια της συσκευής, αυτή θα παραμείνει εκτός λειτουργίας. Προκειμένου να την επαναφέρετε στην ομαλή λειτουργία της, προσκομίστε την σε ένα εξουσιοδοτημένο Τεχνικό Σέρβις.
- Για να αποφύγετε καταστάσεις, σε περίπτωση ανεπιθύμητων μεταβολών της τάσης τροφοδότησης, όπως παροδικές πτώσεις τάσης ή διακυμάνσεις της τάσης ρεύματος, συνιστάται το σίδερο να είναι συνδεδεμένο στο σύστημα παροχής ρεύματος με μέγιστη αντίσταση 0.27 Ω. Εάν είναι αναγκαίο, ο χρήστης μπορεί να ζητήσει από τη δημόσια εταιρία παροχής ηλεκτρικού για το σύστημα σύνθετης αντίστασης στο σημείο διασύνδεσης.

- Αυτή η συσκευή δεν πρέπει να χρησιμοποιείται από άτομα (συμπεριλαμβανομένων και των παιδιών) με μειωμένες φυσικές, αισθητικές ή νοητικές ικανότητες, ή με έλλειψη εμπειρίας ή γνώσης, εκτός και εάν γίνεται υπό εποπτεία ή καθοδήγηση.
- Τα παιδιά θα πρέπει να επιβλέπονται ώστε να μην παίζουν με τη συσκευή.
- Τραβήξτε το ηλεκτρικό καλώδιο από την πρίζα προτού γεμίσετε τη συσκευή με νερό και προτού αδειάσετε το υπολειπόμενο νερό μετά τη χρήση.
- Μην τοποθετείτε τη συσκευή κάτω από τη βρύση προκειμένου να γεμίσετε το νεπόζιτο με νερό.
- Η συσκευή πρέπει να τοποθετείται και να χρησιμοποιείται πάνω σε μία σταθερή επιφάνεια.
- Όταν είναι τοποθετημένη στη βάση της, να βεβαιώνετε ότι βρίσκεται πάνω σε μία σταθερή επιφάνεια.
- Μην αφήνετε το σίδερο χωρίς επίβλεψη εφόσον είναι ακόμη συνδεδεμένο στο ρεύμα.
- Αποσυνδέστε αμέσως τη συσκευή από την πρίζα εάν νομίζετε ότι έχει υποστεί βλάβη, καθώς επίσης πάντα μετά από κάθε χρήση.
- Μην αποσυνδέετε τη συσκευή από την πρίζα τραβώντας το καλώδιο.
- Μη βυθίζετε το σίδερο ή το νεπόζιτο ατμού σε νερό ή οποιοδήποτε άλλο υγρό.
- Μην αφήνετε τη συσκευή εκτεθειμένη σε αντίξοες καιρικές συνθήκες (βροχή, ήλιο, πάχνη, κ.λπ.).
- Οποιαδήποτε εργασία αλλαγής ή επιδιόρθωσης στη συσκευή, π.χ. αλλαγή του ηλεκτρικού καλωδίου, πρέπει να πραγματοποιείται μόνο από ειδικευμένο προσωπικό ενός Εξουσιοδοτημένου Τεχνικού Σέρβις.

Σημαντικό:

- Η συσκευή αυτή αποκτά υψηλή θερμοκρασία και παράγει ατμό κατά τη λειτουργία, μπορεί να προκαλέσει κάψιμο ή έγκαυμα εάν δεν χρησιμοποιείται σωστά.
- Ο σωλήνας ατμού, η βάση ατμού, η μεταλλική πλάκα στο κάτω μέρος της αφαιρούμενη βάση σίδηρου (2) και ιδιαίτερα το σίδερο μπορεί να ζεσταθούν κατά τη λειτουργία. Αυτό είναι φυσιολογικό.
- Μην κατευθύνετε τον ατμό προς άτομα ή ζώα.
- Μην επιτρέπτε να έρεται σε επαφή το καλώδιο με τη βάση του δίτε ρου όταν αυτή είναι ζεστή.
- Πρέπει να γνωρίζετε ότι το σύστημα μπορεί να συνεχίσει να παράγει ατμό για ένα σύντομο χρονικό διάστημα μόλις ελευθερωσετε τη σκανδάλη ατμού. Αυτή η λειτουργία είναι φυσιολογική.

Περιγραφή

1. Δεξαμενή νερού
2. Βάση σίδηρου αφαιρούμενη
3. Λαβές μεταφοράς
4. Φίλτρο απασβέστωσης "Calc'n'Clean Advanced" *
5. Θήκη αποθήκευσης για τη σωλήνα ατμού και το καλώδιο ρεύματος
6. Βύσμα ηλεκτρικού ρεύματος καλώδιο
7. Σωλήνας

8. “Ξαναγεμίστε το ντεπόζιτο” λυχνία ένδειξης
9. Κουμπί “Εξοικονόμηση ενέργειας” * / “Αυτοματο σβήσιμο”
10. Μεταβλητός έλεγχος ατμού*
11. “Ο ατμός είναι έτοιμος” λυχνία ένδειξης/ “Προειδοποίηση αυτόματου καθαρισμού”
12. Φωτεινό κουμπί ισχύος 0/I
13. Σύστημα στερέωσης σίδηρου “SecureLock”
14. Στελετσας με εσωτερική γεννήτρια ατμού
15. Κουμπί για τον έλεγχο θερμοκρασίας
16. Κουμπί εξόδου ατμού
17. Κουμπί εξόδου ατμού “Pulse steam” *
18. Λαμπάκι ένδειξης σίδηρου
19. Κουμπί εξόδου ατμού
20. Πέλαμα προστασίας φασμάτων*.
*ανάλογα το μοντέλο

Προετοιμασία (A)

1. Ελευθερώστε το σίδηρο από το σύστημα στερέωσης (13) τραβώντας το μοχλό που βρίσκεται στην πίσω φτέρνα του σίδηρου.
2. Αφαιρέστε οποιαδήποτε ετικέτα ή προστατευτικό κάλυμμα από την πλάκα σίδηρου.
3. Τοποθετήστε τη συσκευή οριζόντια σε μια στερεά και σταθερή επιφάνεια. Μπορείτε να απομακρύνετε τη βάση σίδηρου από τη συσκευή και να τοποθετήσετε το σίδηρο πάνω σε μια άλλη στερεά, σταθερή και οριζόντια επιφάνεια.
4. Γεμίστε τη δεξαμενή νερού.
5. Ξετυλίξτε το καλώδιο ρεύματος (6) πλήρως και συνδέστε το σε μια πρίζα με γείωση.
6. Ρυθμίστε το διακόπτη γενικής λειτουργίας (12) στη θέση ενεργοποίησης (φωτεινός).
7. Η λυχνία ένδειξης “Ατμός έτοιμος” (9) θα ανάψει μετά από μερικά λεπτά, υποδεικνύοντας ότι η συσκευή είναι έτοιμη για χρήση.

Ο ατμολέβητας θα χρειαστεί περισσότερο χρόνο για να φτάσει στην κατάσταση “Ατμός έτοιμος” μόνο μετά την αρχική προθέρμανση, ή κατόπιν εκτέλεσης της λειτουργίας αφαίρεση αλάτων (Calc'n'Clean).

Αν υπάρχει ήδη νερό στον ατμολέβητα κατά τη διάρκεια της κανονικής χρήσης, ο χρόνος προθέρμανσης για να φτάσει στη θερμοκρασία λειτουργίας θα είναι πιο γρήγορος.

8. Η συσκευή αυτή φέρει ενσωματωμένο έναν αισθητήρα στάθμης νερού. Η κόκκινη λυχνία ένδειξης “γεμίστε το ντεπόζιτο νερού” (11) θα ανάψει όταν το ντεπόζιτο νερού αδειάσει.

Σημαντικό:

- Μπορεί να χρησιμοποιηθεί νερό βρύσης. Για την παράταση της ιδανικής λειτουργίας με ατμό, αναμιγνύετε νερό βρύσης με αποσταγμένο νερό 1:1. Αν το νερό βρύσης στην περιοχή σας είναι πολύ σκληρό, αναμιγνύετε με αποσταγμένο νερό 1:2.

Το βαθμό σκληρότητας του νερού μπορείτε να τον πληροφορηθείτε στην τοπική υπηρεσία ύδρευσης.

- Μπορείτε να γεμίσετε το ντεπόζιτο νερού σε οποιαδήποτε στιγμή κατά τη χρήση της συσκευής.
- Προς αποφυγή βλάβης και/ή μόλυνσης της δεξαμενής νερού και του μπόιλερ, μην χρησιμοποιείτε αρωματισμένο νερό, ξίδι, άμυλο, προϊόντα αφαίρεσης αλάτων, πρόσθετες ύλες ή οποιοδήποτε άλλο είδος χημικού προϊόντος.

Οιαδήποτε βλάβη προκαλείται από τη χρήση των ανωτέρω προϊόντων καθιστά άκυρη την εγγύηση.

- Το σίδηρο δεν έχει σχεδιαστεί για να στηρίζεται στο πίσω μέρος του. Παρακαλούμε, να τοποθετείτε πάντα το σίδηρο οριζόντια στη βάση του σίδηρου (2).
- Η βάση μπορεί να τοποθετηθεί στο ειδικά σχεδιασμένο κενό της συσκευής ή σε οποιοδήποτε κατάλληλο σημείο στην περιοχή σιδερώματος.

Μην τοποθετείτε το σίδηρο πάνω στη συσκευή χωρίς την ειδική βάση του.

- Κατά την πρώτη χρήση του το σίδηρο μπορεί να απελευθερώσει κάποιους ατμούς ή οσμές, καθώς και λευκά σωματίδια πάνω στο πέλαμα του. Αυτό είναι φυσιολογικό και θα εξαφανισθεί μετά από μερικά λεπτά.
- Για όσο διάστημα το κουμπί εξόδου του ατμού παραμένει πιεσμένο, το ντεπόζιτο νερού μπορεί να εκπέμπει έναν θόρυβο αντίας, πράγμα που είναι φυσιολογικό και υποδεικνύει ότι ανυψείται νερό προς το ντεπόζιτο ατμού.

Ρύθμιση της θερμοκρασίας

1. Συμβουλευθείτε την ετικέτα του ρούχου με τις οδηγίες σιδερώματος για την κατάλληλη θερμοκρασία σιδερώματος.
2. Γυρίστε τον επιλογή θερμοκρασίας (15) στην απαιτούμενη ρύθμιση:

•	Συνθετικά
••	Μεταξωτά - μάλλινα
•••	Βαμβακερά - λινά

3. Ο φωτεινός δείκτης (18) θα παραμείνει αναμμένος για όσο διάστημα το σίδηρο ζεσταίνεται και θα σβήσει όταν αυτό αποκτήσει την επιλεγμένη θερμοκρασία.

Συμβουλές:



- Να ταξινομείτε τα ρούχα σύμφωνα με τα σύμβολα που φέρουν οι ετικέτες όσον αφορά το πλύσιμο και το σιδερώμα τους και να ξεκινάτε το σιδερώμα πάντα από τα ρούχα που απαιτούν την πιο χαμηλή θερμοκρασία.
- Αν δεν γνωρίζετε το είδος του υφάσματος από το οποίο είναι κατασκευασμένο το ρούχο, αρχίστε το σιδερώμα με χαμηλή θερμοκρασία και αποφασίστε για τη σωστή θερμοκρασία σιδερώνοντας ένα μικρό κομμάτι του ρούχου από τη μεριά που συνήθως δεν φαίνεται.

Σιδερώματος με ατμό (B)

Η ρύθμιση του ατμού χρησιμεύει για τον έλεγχο της ποσότητας ατμού που παράγεται κατά το σιδέρωμα.

1. Γυρίστε τον επιλογέα θερμοκρασίας (15) στην απαιτούμενη ρύθμιση.
2. Ρυθμίστε την ποσότητα ατμού που χρειάζεστε, χρησιμοποιώντας το μεταβλητό έλεγχο ατμού (10*) (ανάλογα το μοντέλο).

Για κανονική χρήση επιλέξτε μία από τις παρακάτω συνιστώμενες ρυθμίσεις:

Θερμοκρασία	Ρύθμιση ατμού
•	
••	
•••	

3. Πιέστε το κουμπί απελευθέρωσης ατμού για την απελευθέρωση του ατμού.

Προσοχή:

Όταν σιδερώνετε με χαμηλή ρύθμιση θερμοκρασίας “•”

- Αν η συσκευή διαθέτει μεταβλητό έλεγχο ατμού (10*), ρυθμίστε το μεταβλητό έλεγχο ατμού στην πιο χαμηλή θέση (“•”).
- Αν η συσκευή δεν διαθέτει μεταβλητό έλεγχο ατμού, πιέστε το κουμπί απελευθέρωσης ατμού μόνο για μερικά δευτερόλεπτα τη φορά όταν σιδερώνετε με χαμηλές θερμοκρασίες.

Και στις δυο περιπτώσεις, αν δείτε ότι στάζει νερό από τη βάση του σιδερού, ρυθμίστε τον επιλογέα θερμοκρασίας (15) σε μεγαλύτερη θέση **(βεβαιωθείτε ότι μπορείτε να σιδερώσετε το ύφασμα σ’ αυτήν τη θέση)**.

- Στην αρχή της κάθε χρήσης, είναι πιθανόν να βγαίνουν κάποιες σταγόνες νερού μαζί με τον ατμό. Επομένως, συνιστάται να δοκιμάσετε το σίδερο σε μια σιδερώστρα ή σε ένα κομμάτι από ύφασμα.

“Pulse steam” λειτουργία

Αυτή η συσκευή έχει μια ειδική λειτουργία για την αφαίρεση έντονων τσαλακωμάτων.

Η λειτουργία “Pulse steam” βοηθάει να μαλακώσετε πιο γρήγορα τα δύσκολα ρούχα όπως το τζιν ή το λινό τραπεζομάντιλο.

Όταν ενεργοποιείται το κουμπί ελευθέρωσης ατμού, η παραγωγή ατμού θα παράγει τρεις δυνατές βολές ατμού έτσι ώστε ο ατμός να φτάσει ακόμη πιο βαθιά στα υφάσματα.

1. Ρυθμίστε τον επιλογέα θερμοκρασίας (15) στη θέση “•••”
2. Πατήστε το κουμπί ελευθέρωσης ατμού (16) κάτω από τη λαβή δυο φορές σύντομα (διπλό κλικ)
‘Η (ανάλογα με το μοντέλο)
Πατήστε σύντομα το κουμπί ελευθέρωσης ατμού (17*) πάνω στη λαβή.

Παρατηρήσεις:

- Μπορείτε να σταματήσετε τις βολές ατμού πατώντας ξανά γρήγορα το κουμπί ατμού.
- Μπορεί να τρέξουν μερικές σταγόνες νερού την πρώτη φορά που θα χρησιμοποιήσετε τη λειτουργία “Pulse steam”.

Οι σταγόνες νερού θα πάψουν να εμφανίζονται αφότου χρησιμοποιήσετε τη λειτουργία για κάποιο χρονικό διάστημα.

Σιδέρωμα δίχως ατμό

1. Αρχίστε το σιδέρωμα αλλά χωρίς να πατήσετε τα κουμπιά απελευθέρωσης ατμού.

κάθετη εκτόξευση ατμού (C)

απομακρύνετε το τσαλάκωμα σε ρούχα που κρέμονται, κουρτίνες, κ.λπ.

Προειδοποίηση!:

- Πότε μην κατευθύνετε το πιστόλι ατμού σε υφάσματα που φοράτε.
- Πότε μην κατευθύνετε τον ατμό προς ανθρώπους ή ζώα.

1. Ρυθμίστε τη θερμοκρασία στη ρύθμιση “•••”.
2. Κρατήστε το σίδερο σε όρθια θέση περίπου 15 εκ. μακριά από το ύφασμα που θα εκτοξευθεί ο ατμός.
- 3 Μπορείτε να σιδερώσετε κουρτίνες και ρούχα που κρέμονται (σασκία, κοστούμια, παλτό...) τοποθετώντας το σίδερο σε κάθετη θέση και πατώντας το κουμπί ατμού (16 ή 17*).

“Intelligent steam” λειτουργία

(ανάλογα με το μοντέλο)

Αυτός ο ατμοσταθμός διαθέτει έλεγχο “Εξυπνος ατμός”, με τον οποίο, όταν αφήσετε τη σκανδάλη ατμού (16), παράγει μια μικρή επιπρόσθετη ποσότητα ατμού.

Ο επιπρόσθετος ατμός μπορεί άμεσα να σταματήσει αν πιέσουμε σύντομα τη σκανδάλη ατμού.

Εξοικονόμηση ενέργειας e

(ανάλογα με το μοντέλο)

Αν είναι αναμμένο το κουμπί εξοικονόμηση ενέργειας (8*), μπορείτε να εξοικονομήσετε μέχρι και το 25% της κατανάλωσης ενέργειας και 40% της κατανάλωσης νερού (*), και ακόμη να έχετε καλά αποτελέσματα στο σιδέρωμα για τα περισσότερα ρούχα σας.

Συνιστάται να χρησιμοποιείτε τη ρύθμιση της κανονικής ενέργειας μόνο για χοντρά και ζαρωμένα υφάσματα.

(*). Σε σύγκριση με τη μέγιστη ρύθμιση.

Σημείωση: Ακόμα και αν έχετε ενεργοποιημένη τη λειτουργία “Εξοικονόμηση ενέργειας”, η μεταβλητή ρύθμιση ατμού και η ρύθμιση θερμοκρασίας μπορούν να χρησιμοποιηθούν όπως συνιστάται.

Αυτόματο σβήσιμο

(ανάλογα με το μοντέλο)

Αν κατά τη διάρκεια του σιδερώματος, δεν έχει πατηθεί το κουμπί απελευθέρωσης ατμού (16-17*) στη λαβή του σιδερού για μια συγκεκριμένη χρονική περίοδο (8 λεπτά), η βάση ατμού θα σβήσει αυτόματα.

Η ενδεικτική λυχνία “Αυτοματο σβήσιμο” (9) θα αναβοσβήσει όταν ενεργοποιηθεί το αυτόματο σβήσιμο. Για να ξαναενεργοποιήσετε τη βάση ατμού, ξαναπατήστε το κουμπί απελευθέρωσης.

Πέλημα προστασίας υφασμάτων (D)

(ανάλογα με το μοντέλο)

Το προστατευτικό αυτό χρησιμοποιείται για να σιδερώνετε με ατμό ευαίσθητα ρούχα σε υψηλή θερμοκρασία χωρίς να τα βλάπτετε. Με τη χρήση του προστατευτικού πέλματος, επίσης, δεν είναι αναγκαίο να χρησιμοποιείτε ένα πανί προκειμένου να αποφεύγετε την εμφάνιση λάμψης σε σκούρα υφάσματα.

Σας συνιστούμε να ξεκινάτε το σιδέρωμα σε ένα μικρό μέρος της εσωτερικής όψης του ρούχου προκειμένου να ελέγξετε το αποτέλεσμα.

Για να τοποθετήσετε το προστατευτικό πέλημα, βάλτε πρώτα τη μύτη του σίδερου στο άκρο του προστατευτικού και τραβήξτε την ελαστική ταινία πάνω από το κάτω πίσω μέρος του σίδερου μέχρι να εφαρμοσθεί καλά. Για να αφαιρέσετε το προστατευτικό, τραβήξτε την ελαστική ταινία προκειμένου να την απελευθερώσετε από το σίδερο.

Μπορείτε να προμηθευθείτε το πέλημα προστασίας υφασμάτων από τα εξουσιοδοτημένα σέρβις ή από εξειδικευμένα καταστήματα.

Κωδικός εξαρτήματος	Ονομασία του εξαρτήματος
571510	TDZ2045

Calc'n'Clean Advanced (E)

Καθαρισμός του λέβητα

Για να επιμηκύνετε τη διάρκεια ζωής του ατμολέβητα και για να εμποδίσετε τη συσσώρευση αλάτων, είναι σημαντικό να ξεπλύνετε το φίλτρο (4*) και το νεπόζιτο μετά από πολλές ώρες χρήσης. Αν το νερό είναι σκληρό, αυξήστε τη συχνότητα.

Μην χρησιμοποιείτε προϊόντα αφαίρεσης αλάτων για να ξεπλύνετε το νεπόζιτο, μπορεί να προκληθεί βλάβη.

Προειδοποίηση αυτόματου καθαρισμού

Η λυχνία ελέγχου (11) θα αναβοσβήσει υποδεικνύοντας ότι το νεπόζιτο πρέπει να ξεπλυθεί.

1. Ελέγξτε με προσοχή αν η συσκευή είναι κρύα και εκτός σύνδεσης για πάνω από 2 ώρες, και ότι η δεξαμενή νερού είναι (1) άδεια.
2. Στερεώστε το σίδερο στη βάση εισάγοντας τη μύτη του σίδερου στη μπροστινή εσοχή και μετακινώντας το μοχλό στερέωσης (13) προς τη φτέρνα του σίδερου.
3. Τοποθετήστε τη συσκευή σας πάνω από ένα νεροχύτη ή ένα κουβά.
4. Γύρετε τη συσκευή αντίθετα από το άνοιγμα του φίλτρου.
5. Ξεβιδώστε το φίλτρο (4*) και βγάλτε το.
6. **(ανάλογα με το μοντέλο)**

Για να πλύνετε το φίλτρο, μπορείτε να:

- a. Τοποθετήσετε το φίλτρο κάτω από τη βρύση και να το πλύνετε μέχρι να φύγουν όλα τα υπολείμματα αλάτων. Πιέστε το φίλτρο όπως παρουσιάζεται στην εικόνα E.

- b. Βυθίστε το φίλτρο σε νερό βρύσης (250 ml) αναμειγμένο με μια δόση (25 ml) υγρού απαμβέστωσης.

Μπορείτε να προμηθευθείτε το υγρό απαμβέστωσης από την υπηρεσία μετά την πώληση ή από εξειδικευμένα καταστήματα.

Κωδικός εξαρτήματος (Υπηρεσία μετά την πώληση)	Όνομα εξαρτήματος (Εξειδικευμένα καταστήματα)
311144	TDZ1101

7. Κρατήστε τον ατμολέβητα πλάγια και χρησιμοποιήστε μια κανάτα, γεμίστε το νεπόζιτο με 1/4 λίτρο νερού.
8. Κουνίστε τη μονάδα της βάσης για μερικά λεπτά, και μετά αδειάστε το νεπόζιτο τελείως πάνω από ένα νεροχύτη ή ένα κουβά.

Για βέλπιστα αποτελέσματα, συνιστάται να πραγματοποιήσετε αυτή την εργασία δυο φορές.

Σημαντικό: προτού το κλείσετε, βεβαιωθείτε ότι δεν υπάρχει καθόλου νερό στο νεπόζιτο.

9. Αντικαταστήστε και σφίξτε το φίλτρο.

Για να επανεκκινήσετε το μετρητή “Calc'n'Clean”, σβήστε τη βάση δύο φορές, πρέπει να παραμείνει σβηστή τουλάχιστον 30 δευτερόλεπτα κάθε φορά.

(ενεργοποίηση → 30s απενεργοποίηση → ενεργοποίηση → 30s απενεργοποίηση → ενεργοποίηση)

Αναβοσβήνει ο θάλαμος ατμού του σίδερου (F)

Προσοχή! Κίνδυνος εγκαύματος!

Αυτή η διαδικασία βοηθάει στην αφαίρεση σωματιδίων αλάτων από το θάλαμο ατμού.

Πραγματοποιήστε την περίπου κάθε 2 εβδομάδες, αν το νερό της περιοχής σας είναι πολύ σκληρό.

- a) Βεβαιωθείτε ότι το σίδερο έχει κρυσώσει.
- b) Ρυθμίστε τον επιλογέα θερμοκρασίας (15) του σίδερου στη θέση “min”.
- c) Γεμίστε τη δεξαμενή νερού με νερό βρύσης.
- d) Συνδέστε το καλώδιο ρεύματος και ρυθμίστε το διακόπτη λειτουργίας (12) στη θέση “I” (φωτεινός).
- e) Περιμένετε μέχρι να ανάψει η λυχνία ένδειξης “έτοιμος ατμός” (9).
- f) Αν η βάση ατμού έχει ένα κουμπί ρύθμισης ατμού (10*), ρυθμίστε το στη μέγιστη θέση.
- g) Κρατήστε το σίδερο πάνω από το νεροχύτη ή ένα δοχείο για να μαζέψετε το νερό.
- h) Πατήστε το κουμπί ελευθέρωσης ατμού (16) και πινάξτε απαλά το σίδερο. Το βραστό νερό και ο ατμός θα εξέλθουν συμπαρασύροντας τα άλατα ή τυχόν ακαθαρσίες, αν υπάρχουν. Αυτό μπορεί να κρατήσει περίπου 5 λεπτά.
- i) Ρυθμίστε τον επιλογέα θερμοκρασίας (15) του σίδερου στη θέση „max“, χωρίς να πατήσετε το κουμπί ελευθέρωσης ατμού (16). Το νερό στο θάλαμο ατμού θα αρχίσει να εξατμίζεται. Περιμένετε μέχρι να εξατμιστεί το νερό από το θάλαμο.
- j) Για να καθαρίσετε την πλάκα, βγάλτε απευθείας τις ακαθαρσίες περνώντας το ζεστό σίδερο πάνω από ένα στεγνό βαμβακερό ύφασμα.

Καθαρισμός και συντήρηση

⚠ Προσοχή! Κίνδυνος εγκαύματος!

Πάντα να αποσυνδέετε τη συσκευή από το ρεύμα πριν την καθαριότητα ή τη συντήρηση.

1. Μετά το σιδέρωμα, αποσυνδέστε το φως και αφήστε τη συσκευή να κρυώσει πριν τον καθαρισμό.
2. Σκουπίστε το περιβλήμα, τη λαβή και το σώμα του σίδερου με ένα υγρό πανί.
3. Αν η πλάκα σίδερου είναι βρώμικη ή έχει άλατα, καθαρίστε την με ένα υγρό βαμβάκερο πανί.
4. Αν το συνθετικό ύφασμα λιώσει λόγω υψηλών θερμοκρασιών στην πλάκα του σίδερου (19), σβήστε τον ατμό και σκουπίστε αμέσως τα υπολείμματα με ένα παχύ διπλωμένο, στεγνό βαμβάκερο πανί.
5. Μην χρησιμοποιείτε δραστικά προϊόντα ή διαλυτικά. Για να διατηρήσετε απαλή την πλάκα του σίδερου (19), πρέπει να αποφύγετε τη σκληρή επαφή με μεταλλικά αντικείμενα. Μην χρησιμοποιείτε ποτέ το σφουγγαράκι για τα πιάτα ή χημικά για τον καθαρισμό της πλάκας του σίδερου.

Αποθήκευση της συσκευής (G)

1. Να αφήνετε πάντα τη συσκευή να κρυώσει προτού την αποθηκεύσετε.
2. Ρυθμίστε το γενικό διακόπτη στη θέση "0" (η κόκκινη λυχνία θα σβήσει) και αποσυνδέστε το καλώδιο ρεύματος.
3. Τοποθετήστε τη βάση σίδερου (2), να στέκεται πάνω στην πλάκα σίδερου, και στερεώστε την εισάγοντας τη μύτη του σίδερου στη μπροστινή εσοχή και μετακινώντας το σύστημα του μοχλού στερέωσης (13) προς τη φτέρνα του σίδερου.
4. Αποθηκεύστε το καλώδιο ρεύματος (6) και τη σωλήνα ατμού (7) στη θήκη αποθήκευσης (5). Μην τυλίγετε πολύ σφιχτά τα καλώδια.
5. Κρατήστε τη λαβή του σίδερου όταν μετακινείτε τη συσκευή, όπως παρουσιάζεται στο σχήμα G, 'Η χρησιμοποιείτε τις χειρολαβές (3) στα πλάγια όταν μετακινείτε τη συσκευή.

Οδηγός επίλυσης προβλημάτων

Πρόβλημα	Πιθανή αιτία	Λύση
Η λυχνία ένδειξης (11) αναβοσβήνει.	Πρέπει να ξεπλύνετε το ντεπόζιτο και το φίλτρο.	Ξεπλύνετε το φίλτρο και το ντεπόζιτο σύμφωνα με τις οδηγίες καθαρισμού στο εγχειρίδιο (ενότητα E).
Ο ατμολέβητας δεν ξεκινάει.	<ul style="list-style-type: none"> • Υπάρχει πρόβλημα στη σύνδεση. • Ο γενικός διακόπτης δεν είναι ενεργοποιημένος. 	<ul style="list-style-type: none"> • Ελέγξτε το καλώδιο ρεύματος (6), το φως και την πρίζα. • Ρυθμίστε το γενικό διακόπτη (12) στη θέση "I".
Το σίδερο δεν θερμαίνεται.	<ul style="list-style-type: none"> • Ο γενικός διακόπτης δεν είναι ενεργοποιημένος. • Η θερμοκρασία έχει ρυθμιστεί σε χαμηλή θέση. 	<ul style="list-style-type: none"> • Ρυθμίστε το γενικό διακόπτη (12) στη θέση "I". • Ρυθμίστε τη θερμοκρασία στη θέση που θέλετε.
Το σίδερο βγάζει καπνό όταν ανάβει.	<ul style="list-style-type: none"> • Κατά την πρώτη χρήση: κάποια εξαρτήματα της συσκευής έχουν λιπανθεί λίγο στο εργοστάσιο και μπορεί να βγάλουν λίγο καπνό με την πρώτη θέρμανση. • Κατά τη μετέπειτα χρήση: η πλάκα σίδερου μπορεί να έχει ακαθαρσίες. 	<ul style="list-style-type: none"> • Αυτό είναι απόλυτα φυσιολογικό και θα σταματήσει μετά από λίγη ώρα. • Καθαρίστε την πλάκα σίδερου σύμφωνα με τις οδηγίες καθαρισμού στο εγχειρίδιο.

Πληροφορίες για την απόσυρση

Οι συσκευές μας παραδίδονται σε βελτιστοποιημένη συσκευασία. Αυτό συνίσταται βασικά στη χρήση μη ρυπαίνοντων υλικών που θα πρέπει να παραδοθούν στο τοπικό κέντρο απόσυρσης αποβλήτων για τη χρήση τους ως δευτερογενείς πρώτες ύλες. Ζητείστε περισσότερες πληροφορίες από το Δήμο σας σχετικά με την απόσυρση παιλαίων οικιακών συσκευών.



Αυτή η συσκευή χαρακτηρίζεται σύμφωνα με την ευρωπαϊκή οδηγία 2002/96/EK περί ηλεκτρικών και ηλεκτρονικών συσκευιών (waste electrical and electronic equipment - WEEE).

Η οδηγία προκαθορίζει τα πλαίσια για μια απόσυρση και αξιοποίηση των παλιών συσκευών με ισχύ σε όλη την ΕΕ.

Συμβουλές για να εξοικονομήσετε ενέργεια

Η παραγωγή ατμού καταναλώνει την περισσότερη ενέργεια. Για να μειώσετε τη χρήση ενέργειας, ακολουθήστε την παρακάτω συμβουλή:

- Ξεκινήστε σιδερώνοντας τα υφάσματα που απαιτούν τη χαμηλότερη θερμοκρασία σιδερώματος. Ελέγξτε την προτεινόμενη θερμοκρασία σιδερώματος στην ετικέτα του υφάσματος.
- Ρυθμίστε τον ατμό σύμφωνα με την επιλεγόμενη θερμοκρασία σιδερώματος, ακολουθώντας τις οδηγίες στο εγχειρίδιο.
- Σιδερώστε τα ρούχα ενώ είναι ακόμα υγρά και μειώστε τη ρύθμιση του ατμού. Ο ατμός παράγεται από τα ρούχα και όχι από το σίδερο. Εάν στεγνώνετε τα ρούχα στο στεγνωτήριο ρούχων πριν από το σιδέρωμα, ρυθμίστε το στεγνωτήριο ρούχων στο πρόγραμμα "στεγνό σιδέρωμα".
- Εάν τα ρούχα είναι αρκετά υγρά, απενεργοποιήστε το ρυθμιστή ατμού.

Πρόβλημα	Πιθανή αιτία	Λύση
Τρέχει νερό από τις τρύπες στην πλάκα σιδήρου.	<ul style="list-style-type: none"> • Η λειτουργία ατμού χρησιμοποιήθηκε προτού επιτευχθεί η σωστή θερμοκρασία. • Γίνεται συμπύκνωση νερού μέσα στα σωληνάκια επειδή ο ατμός χρησιμοποιείται για πρώτη φορά ή δεν έχει χρησιμοποιηθεί για μεγάλο χρονικό διάστημα. 	<ul style="list-style-type: none"> • Μειώστε τη ροή ατμού όταν σιδερώνετε σε χαμηλή θερμοκρασία. • Στοιχεύετε το σίδερο μακριά από την περιοχική σιδερώματος και πατήστε το κουμπί απελευθέρωσης ατμού μέχρι να βγει ατμός.
Βγαίνει βρωμιά από την πλάκα σιδήρου.	<ul style="list-style-type: none"> • Υπάρχει συσσώρευση αλάτων ή μετάλλων στη δεξαμενή νερού. • Έχουν χρησιμοποιηθεί χημικά προϊόντα ή πρόσθετες ύλες. 	<ul style="list-style-type: none"> • Χρησιμοποιείτε νερό βρύσης αναμειγμένο με 50% απεσταγμένο ή απιονισμένο νερό. Για να παρατείνετε τη βέλτιστη λειτουργία του ατμού, αναμίξτε νερό βρύσης με απεσταγμένο νερό 1:1. Εάν το νερό βρύσης της περιοχής σας είναι πολύ σκληρό, αναμίξτε νερό βρύσης με απεσταγμένο νερό 1:2. • Καθαρίστε την πλάκα σιδήρου με ένα υγρό πανί. • Πότε μην προσθέτετε προϊόντα στο νερό
Το σίδερο δεν παράγει καθόλου ατμό.	<ul style="list-style-type: none"> • Το νεποζότιο δεν είναι αναμμένο ή η δεξαμενή νερού είναι άδεια. • Η ρύθμιση ατμού έχει ρυθμιστεί στην ελάχιστη θέση. 	<ul style="list-style-type: none"> • Ρυθμίστε το γενικό διακόπτη (12) στη θέση "I" και/ή γεμίστε τη δεξαμενή νερού. • Αυξήστε τη ροή ατμού (βλέπε ενότητα B).
Τα σιδερωμένα ρούχα γίνονται σκούρα και/ή κολλάνε στην πλάκα σιδήρου.	<ul style="list-style-type: none"> • Η επιλεγόμενη θερμοκρασία είναι πολύ υψηλή και χαλάει το ρούχο. 	<ul style="list-style-type: none"> • Επιλέξτε μια κατάλληλη θερμοκρασία για το υλικό που σιδερώνετε και καθαρίστε την πλάκα σιδήρου με ένα υγρό πανί.
Η πλάκα σιδήρου γίνεται καφέ.	<ul style="list-style-type: none"> • Αυτό είναι φυσιολογικό λόγω χρήσης. 	<ul style="list-style-type: none"> • Καθαρίστε την πλάκα σιδήρου με ένα υγρό πανί.
Η συσκευή βγάζει ένα ήχο αντίλησης.	<ul style="list-style-type: none"> • Το νερό αντλείται μέσα στη δεξαμενή ατμού. • Η δεξαμενή νερού (1) δεν έχει τοποθετηθεί σωστά μέσα στο περιβλήμα. • Ο ήχος δεν θα σταματήσει. 	<ul style="list-style-type: none"> • Αυτό είναι φυσιολογικό. • Προσαρμόστε σωστά τη δεξαμενή νερού. • Αν ο ήχος δεν σταματάει, μην χρησιμοποιείτε τον ατμοδέκτη και επικοινωνήστε με ένα εξουσιοδοτημένο τεχνικό σέρβις.
Απώλεια πίεσης κατά το σιδέρωμα.	Το κουμπί απελευθέρωσης ατμού είναι ενεργοποιημένο για μεγάλο χρονικό διάστημα.	Χρησιμοποιήστε το κουμπί απελευθέρωσης ατμού σε διαστήματα. Αυτό βελτιώνει το αποτέλεσμα σιδερώματος καθώς τα υφάσματα θα στεγνώσουν και θα είναι πιο απαλά.
Εμφανίζονται κηλίδες νερού πάνω στο ρούχο κατά το σιδέρωμα.	Μπορεί να προκαλείται από τη συμπύκνωση ατμού πάνω στη σιδερώστρα.	Σκουπίστε το υφασμάτινο κάλυμμα της σιδερώστρας και σιδερώστε τις κηλίδες χωρίς ατμό για να στεγνώσουν.
Εμφανίζονται κηλίδες νερού πάνω στο ρούχο κατά τη χρήση της λειτουργίας "Pulse steam".	Οι κηλίδες νερού προκαλούνται από τη συμπύκνωση ατμού μέσα στο σωλήνα όταν κρυώνει το σίδερο μετά τη χρήση.	Οι σταγόνες νερού σταματούν να εξέρχονται από την πλάκα σιδήρου αφότου χρησιμοποιήσετε τη λειτουργία "Pulse steam" για κάποια ώρα.
Ο σωλήνας ζεσταίνεται κατά τη διάρκεια της χρήσης.	Αυτό είναι φυσιολογικό. Προκαλείται από τη διέλευση του ατμού μέσα από το σωλήνα κατά τη διάρκεια του σιδερώματος με ατμό.	Βάλτε το σωλήνα στην αντίθετη πλευρά, έτσι ώστε να μην τον αγγίζετε κατά τη διάρκεια του σιδερώματος.
Διαροή νερού από το νεποζότιο.	Το φίλτρο (4*) στην πλαϊνή πλευρά της συσκευής είναι χαλαρό.	Σφίξτε το φίλτρο.
Το σίδερο δεν σταματάει να βγάζει ατμό όταν το τοποθετείτε στη βάση.	Η λειτουργία "Pulse steam" ενεργοποιείται με διπλό κλικ.	Απλά πατήστε τη σκανδάλη ακόμα μια φορά και το σίδερο θα σταματήσει αμέσως να βγάζει ατμό.

Αν τα παραπάνω δεν επιλύσουν το πρόβλημα, επικοινωνήστε με ένα εξουσιοδοτημένο τεχνικό σέρβις.

Μπορείτε να μεταφορτώσετε αυτό το εγχειρίδιο από τη τοπική ιστοσελίδα της Bosch.

Bosch'tan yeni profesyonel buharla ütüleme sistemi, Sensixx B45L buhar istasyonunu satın aldığınız için teşekkür ederiz.

Cihazın kullanım talimatlarını dikkatli bir şekilde okuyun ve daha sonra danışmak amacıyla saklayın

Giriş

Lütfen bu kullanım talimatlarını okuyun. Bu talimatlar bu sistemin benzersiz özelliklerine ilişkin bilgileri ve sizin için ütülemeyi kolaylaştıracak bazı ipuçlarını içerir.

Bu buhar istasyonuyla ütü yapmaktan zevk alacağınızı umuyoruz.

Önemli

Bu kitapçığın ilk sayfasını açın, bu, aletin nasıl çalıştığını anlamana yardımcı olacaktır.

Bu alet uluslararası güvenlik standartlarına uygundur.

Bu cihaz endüstriyel amaçlı kullanım değil sadece ev kullanımı için tasarlanmıştır.

Bu alet sadece tasarım amaçlarına uygun, yani bir ütü olarak, kullanılmalıdır. Başka şekilde kullanılması yanlış ve sonuçları itibarıyla tehlikeli olacaktır. İmalatçı kötü ve yanlış kullanımdan kaynaklanan Herhangi bir hasardan sorumlu tutulmayacaktır.

Genel güvenlik talimatları

- Aleti elektrik prizine takmadan önce, voltajın özellikler plakasında belirtilen değere uygunluğunu kontrol edin. Bu alet topraklı bir prize bağlanmalıdır. Eğer bir uzatma kablosu kullanırsanız, bunun toprak bağlantısı olan bir 16 A çift kutuplu prizi olmalıdır.
- Düşürüldüğü, üstünde hasar izleri görüldüğü veya su kaçırdığı zaman bu ütüyü kullanmayın. Tekrar kullanılmadan önce yetkili bir Teknik Servis Merkezi tarafından kontrol edilmelidir.
- Bu alete takılı güvenlik sigortası atarsa, alet çalışmayacaktır. Normal çalışma durumuna döndürmek için bu alet, yetkili bir Teknik Servis Merkezi'ne götürülmelidir.
- Geçici gerilim düşmesi durumu veya ışık dalgalanmaları gibi elverişsiz şebeke şartlarından kaçınmak için ütü'nün 0.27 Ω. Gerekirse kullanıcı, güç kaynağı şirketinden bağlantı noktasında sistem empedansı isteyebilir
- Bu cihaz, başkası tarafından kontrol edilmedikleri ya da bilgilendirilmedikleri sürece fiziksel, duyuşsal ya da zihinsel olarak problemleri olan veya yeterli tecrübesi ve bilgisi olmayan (çocuklar dahil) kişilerce kullanılamaz. Çocukların cihazla oyun oynamaması sağlanmalıdır.
- Cihazı su ile doldurmadan veya kullanımdan sonra kalan suyu boşaltmadan önce cihazın fişini prizden çıkarınız.
- Bu alet su doldurulmak için asla musluk altında tutulmamalıdır.
- Bu alet sabit bir yüzey üstüne konulmalı ve böyle bir yüzeyde kullanılmalıdır, desteğinin üstüne yerleştirildiğinde desteğin altındaki yüzey sabit olmalıdır.

- Her zaman her kullanımdan sonra, temizleme öncesinde ya da bir hatadan şüphelenilen durumlarda aletin elektrik bağlantısını kesiniz.
- Elektrik fişi kablodan çekilerek prizden çıkarılmamalıdır.
- Ütüyü veya buhar tankını asla suya veya başka bir sıvıya batırmayın.
- Bu aleti atmosfer koşullarına (yağmur, güneş, don, vs.) maruz bırakmayın.
- Bu aletin üstündeki elektrik kablosu kullanıcı tarafından değiştirilmemelidir. Eğer bu kablo hasar görür ve değiştirilmesi gerekirse, bu işlem yetkili Teknik Servis Merkezi tarafından yapılmalıdır.

Önemli:

- Bu alet kullanım sırasında yüksek sıcaklıklara ulaşır ve buhar üretir, bu dikkatsiz ve yanlış kullanımda yanmalara sebep olabilir.
- Buhar hortumu, buhar istasyonu, çıkarılabilir ütü koyma yüzeyinin (2) altındaki metal plaka ve özellikle ütü kullanım sırasında ısınabilir. Bu normaldir.
- Buharı asla insanlara veya hayvanlara doğru yöneltmeyin.
- Kordonu, ütü'nün tabanına hala sıcakken deydirmeyin.
- Buhar düğmesi bırakıldıktan sonra, sistemin kısa bir süre daha buhar vermeye devam edeceğini unutmayınız. Bu normal bir işlevdir.

Tanıtm

1. Su deposu
2. Çıkarılabilir ütü tabanı
3. Taşıma tutamakları
4. Kireç çözücü filtresi "Calc'n'Clean Advanced" *
5. Buhar hortumu ve elektrik kablosu saklama bölümü
6. Güç kordonu kablo
7. Buhar hortumu
8. "Enerji tasarrufu" düğmesi * / "Otomatik kapatma" kontrol ışığı
9. "Buhar hazır" kontrol ışığı
10. Değişken buhar kontrolü * / "Otomatik temizleme uyarısı" kontrol ışığı
11. "Su tankını doldur" kılavuz ışık
12. Işıklı ana güç Açma/Kapama düğmesi
13. Ütü sabitleme sistemi "SecureLock"
14. Dahili buhar üreteçli gövde
15. Isı kontrol düğmesi
16. Buhar çıkarma düğmesi
17. Buhar çıkarma düğmesi "Pulse steam" *
18. Ütü kontrol ışığı
19. Taban levhası
20. Taban levhasının kumaş koruma kaplaması*.

* Modele göre değişiklik gösterir

Hazırlıklar (A)

- Ütüyü, ütünün arka kısmındaki kolu geriye doğru çekerek sabitleme sisteminden (13) ayırın.
- Taban levhasından etiketleri veya koruyucu kaplamaları çıkarın.
- Aleti sert, sabit bir yüzeye yatay olarak yerleştirin. Demir tabanı aletten çıkarılabilir ve başka bir sert, sabit, yatay bir yüzey üzerinde ütüü bunun üstüne koyabilirsiniz.
- Su deposunu doldurun.
- Güç kablosu bobinini tamamen açarak topraklı bir prize takın.
- Ana elektrik düğmesini (12) "açık" konuma getirin (aydınlatılmış).
- "Buhar hazır" gösterge lambası (9) birkaç dakika sonra yanarak, cihazın kullanıma hazır olduğunu gösterecektir. Yalnızca ilk ısınma sırasında veya tortu temizleme işlemi (Kireç temizleme) gerçekleştirildikten sonra buhar üretici "Buhar hazır" durumuna daha uzun sürede gelecektir. Normal kullanım sırasında buhar üreticinde su varsa, çalışma sıcaklığına ulaşmak için geçen ısınma süresi kısalmaktadır.
- Bu aletin içine bir su seviyesi algılayıcısı takılmıştır. Su tankı boşaldığı zaman kırmızı "su tankını doldur" gösterge ışığı (11) yanacaktır.

Önemli:

- Musluk suyu kullanılabilir. En uygun buhar fonksiyonunu sağlamak için musluk suyunu 1:1 oranında saf su ile karıştırınız. Bölgenizdeki musluk suyu çok sertse musluk suyunu 1:2 oranında saf su ile karıştırınız. Suyun sertliğini bölgenizdeki su idaresinden sorabilirsiniz.
- Su tankı aleti kullanırken herhangi bir zamanda doldurulabilir.
- Su haznesinin ve buhar haznesinin hasar görmesini ve/veya kirlenmesini önlemek için Parfümlü su, sirke, çamaşır kolası, kireç çözücü, katkı maddeleri veya herhangi bir tür kimyasal ürün kullanmayın. **Bahsi geçen ürünlerin kullanımından kaynaklanan her türlü hasar garantiyi geçersiz kılacaktır.**
- Ütü, dik şekilde durmak üzere tasarlanmamıştır. Lütfen her zaman ütü koyma yüzeyine (2) yatay olarak yerleştirin.
- Isı koruma tableti buhar istasyonunun özel olarak tasarlanmış yuvasına veya ütüleme alanının yanına uygun bir yere yerleştirilebilir. **Ütüü ısı koruma tableti olmadan asla ütü masasına veya buhar kazanının üstüne koymayın.**
- İlk kullanım sırasında ütü, taban levhasında beyaz parçacıklarla birlikte, belli buharlar ve kokular çıkarabilir, bu normaldir ve birkaç dakika sonra duracaktır.
- Buhar çıkarma düğmesine basıldığı sırada, su tankı bir pompalama sesi çıkarabilir, bu normaldir, suyun buhar tankına pompalandığını gösterir.

Sıcaklığın ayarlanması

- Doğru ütüleme sıcaklığını belirlemek için giysi üstündeki talimatlar etiketini kontrol edin.
- Sıcaklık ayar düğmesini (15) istenen ayara çeviriniz:

•	Sentetikler
••	İpek – Yün
•••	Pamuk – Keten

- Ütü ısınırken gösterge lambası (18) yanmaya devam eder ve ütü seçilmiş sıcaklığa ulaşır ulaşmaz söner.

İpuçları:



- Giysilerinizi, daima en düşük sıcaklıkta ütülenmesi gerekenlerden başlayarak, üzerlerindeki temizlik sembolü etiketlerine göre ayırın.
- Giysinin neden yapılmış olduğundan emin değilseniz, düşük sıcaklıkta ütölemeye başlayın ve zarar gördüğü genellikle belli olmayacak küçük bir kısmını ütölerek doğru sıcaklığa karar verin.

Buharla ütüleme (B)

Buhar kontrolü ütüleme sırasında üretilen buhar miktarını ayarlamak için kullanılır.

- Sıcaklık ayar düğmesini (15) istenen ayara çeviriniz.
- Değişken buhar kontrolünü (10*) kullanarak ihtiyaçlarınızı karşılayacak buhar miktarını ayarlayınız (modele bağlı olarak).

Normal kullanım için lütfen aşağıda önerilen ayarlardan birini seçiniz:

Sıcaklık	Buhar ayarı
•	
••	
•••	

- Buhar vermek için buhar verme düğmesine basınız.

Dikkat:

Daha düşük sıcaklık ayarında ütüleme yaparken "•"

- Eğer cihaz değişken buhar kontrolüne (10*) sahipse değişken buhar kontrolünü en düşük konuma getiriniz ("•").
- Eğer cihazda değişken buhar kontrolü bulunmuyorsa, düşük sıcaklıklarda ütüleme yaparken buhar verme düğmesine her seferinde sadece birkaç saniye boyunca basınız.

Her iki durumda da, eğer ütü tabanından su damladığını görürseniz, sıcaklık ayar düğmesini (15) daha yüksek bir konuma getiriniz (**giysinin bu konumda ütülenebilmesine dikkat ediniz**).

- Her kullanımınız başında buharla birlikte suyun damlaması olasıdır.

Bu nedenle, ütüü ütü masasında gezdirmeniz veya ütüye küçük bir kumaş parçasıyla başlamanız önerilir.

“Pulse steam” özelliği

Aletin zorlu kırıçlıkları gidermek için özel bir fonksiyonu bulunmaktadır.

“Pulse steam” özelliği kot veya keten masa örtüsü gibi son derece inatçı kumaşları hızlı bir şekilde yumuşatmaya yardım eder.

Buhar bırakma tuşuna basıldığında buhar jeneratörü üç kez güçlü bir buhar vererek kumaşın en derinlerine kadar buhar ulaşmasını sağlar.

1. Sıcaklık ayar düğmesini (15) “...” şeklinde ayarlayın.

2. Tutma bölümünün altında bulunan buhar bırakma düğmesine (16) hafifçe basın (iki kez)

ya da (modele göre değişiklik gösterir)

Ütünün tutma bölümünün üstündeki buhar bırakma düğmesine (17*) hafifçe basın.

Notlar:

- Buhar düğmesine tekrar hızlıca basarak buhar verilmesini engelleyebilirsiniz.

- “Pulse steam” fonksiyonunu ilk defa kullanırken su damlaları belirebilir.

Fonksiyon bir süre kullanıldıktan sonra su damlaları yok olacaktır.

Buharsız ütüleme

1. Buhar çıkarma düğmesine basmadan ütülemeye başlayın.

Dikey buhar (C)

Bufonksiyon, askıda duran kıyafetlerden, perdelerden, vs. çizgileri yok etmek için kullanılabilir

Uyarı!:

- Kesinlikle insanların üstündeki giysilere buhar püskürtmeyin.

- Buharı kesinlikle insanlara veya hayvanlara doğru yöneltmeyin.

1. Isıyı konumuna ayarlayın “...”.

2. Ütüyü, buharlanacak olan kıyafetten yaklaşık 15 cm mesafede dik pozisyonda tutun.

3. Ütüyü dik konuma getirerek ve buhar bırakma düğmesine (16 veya 17*) basarak perdeleri veya askıdaki kıyafetleri (çeketler, takım elbiseler, pardösüler...) buharla ütüleyebilirsiniz.

“Intelligent steam” özelliği

(modele göre değişiklik gösterir)

Akıllı buhar sistemi buhar çıkma düğmesine (16) bastıktan sonra ekstra buhar çıkışı sağlar.

Bu ekstra buhar, buhar çıkma düğmesine tekrar basılarak sona erdirilir.

Enerji tasarrufu e düğmesi

(modele göre değişiklik gösterir)

Eğer Enerji tasarrufu düğmesine (8*) basılmışsa, enerji tüketiminin %25'i ve su tüketiminizin %40'ı (*) kadar tasarruf edebilir ve halen giysilerinizin çoğu için çok iyi ütüleme sonuçları elde edebilirsiniz.

Normal enerji ayarının sadece kalın ve çok kırıçmış kumaşlarda kullanılması önerilir.

(*) En yüksek ayar ile karşılaştırıldığında.

Not: “Enerji tasarrufu” fonksiyonu ile çalışırken de, değişken buhar düzenleme ve sıcaklık düzenleme, önerilen ayarlar olarak kullanılabilir.

Otomatik kapatma

(modele bağlı olarak)

Ütüleme sırasında, ütünün tutma kolundaki buhar bırakma düğmesine (16-17*) belirli bir süre (8 dakika) basılmazsa buhar istasyonu otomatik olarak kapanacaktır.

Otomatik Kapatma etkin durumdayken “Otomatik kapatma” kontrol ışığı (9) yanıp sönecektir.

Buhar istasyonunu yeniden devreye sokmak için buhar bırakma düğmesine tekrar basın.

Taban levhasının kumaş koruma

kaplaması (D)

(modele göre değişiklik gösterir)

Ek koruma (20*) tabanı hassas ve nazik giysileri maksimum sıcaklıkta onlara zarar vermeden buharla ütüleyebilmek için kullanılır.

Ek taban özellikle koyu renkli kumaşlarda parlamayı önler.

Ek koruma tabanı ütülediğiniz kumaş için uygun olup olmadığını görmek için önce giysinin küçük bir bölümünü ters taraftan ütülemeniz tavsiye edilir.

Ek tabanı ütüye takmak için, ütünün ucunu koruyucu tabanın ucuna yerleştirin ve elastik şeridi ütünün alt arka tarafına sıkıca geçinceye kadar geri çekin.

Ek tabanı tekrar çıkarmak için elastik şeridi çekip, ütüden çıkarın.

Kumaş koruyucu ek taban bayilerden veya müşteri hizmetlerinden satın alınabilir.

Malzeme numarası (müşteri hizmetleri)	Ürün sipariş numarası
571510	TDZ2045

Calc'n'Clean Advanced (E)

Kazanın Temizlenmesi

Buhar jeneratörünüzün ömrünü uzatmak ve kireçlenmeyi önlemek için birkaç saatlik kullanımdan sonra filtreyi (4*) ve buhar haznesini birkaç saatlik kullanımdan sonra suyla çalkalamak çok önemlidir. Su sertse bu işlemi daha sık uygulayın.

Buhar haznesini çalkalamak için kireç çözücüler kullanmayın, çünkü buhar haznesine zarar verebilir.

Otomatik temizleme uyarısı

Kontrol ışığının (11) yanıp sönmesi buhar kazanının temizlenmesi gerektiğini gösterir.

1. Cihazın soğuk olduğunu, 2 saatten uzun bir süredir fişe takılmadığını ve su haznesinin (1) boş olduğunu kontrol edin.
2. Ütüyü, ütünün ucunu öndeki yarığa sokarak ve sabitleme sistemi kolunu (13) ütünün arka kısmına doğru hareket ettirerek standı sabitleyin.
3. Cihazınızı lavabonun veya bir kovanın üzerinde tutun.
4. Cihazı, filtre açıklığının karşı tarafına yaslayın.
5. Filtreyi (4*) çevirerek çıkarın.
6. (modele göre değişiklik gösterir)

Filtreyi yıkamak amacıyla şunları yapabilirsiniz:

- a. Filtreyi su musluğunun altına tutun ve kireç artıkları temizlenene kadar yıkayın. Filtreyi resim E'de gösterildiği şekilde sıkın.
- b. Filtreyi, bir ölçek (25 ml) kireç çözücü sıvı ile karıştırılmış musluk suyuna (250 ml) daldırın.

Kireç çözücü sıvı Satış Sonrası Servisimizden veya Yetkili satış mağazalarından temin edilebilir:

Aksesuar kodu (Satış sonrası)	Aksesuar ismi (Yetkili satış mağazaları)
311144	TDZ1101

7. Buhar jeneratörünüzü yanlamasına tutarak ve bir kap kullanarak buhar haznesini 1/4 litre suyla doldurun.
8. Taban ünitesini belli bir süre çalkalayın ve buhar haznesini bir lavaboya veya bir kovaya tamamen boşaltın. En iyi sonucu elde etmek için bu işlemi iki kez gerçekleştirmenizi öneririz.

Önemli: Tekrar kapatmadan önce buhar haznesinde hiç su kalmadığından emin olun.

9. Filtreyi yerleştirin ve sıkın.

“Calc'n'Clean” sayacını sıfırlamak için istasyonu iki kez kapatın, her kapatma sırasında en az 30 saniye kapalı tutun.

(açık → 30 san. kapalı → açık → 30 san. kapalı → açık)

Ütünün buhar haznesinin yıkanması (F)

Dikkat! Yanma tehlikesi!

Bu işlemi gerçekleştirerek buhar haznesindeki kalıntıları temizleyebilirsiniz.

Kullandığınız su çok sertse bu işlemi 2 haftada bir tekrarlayın.

- a) Ütüyü soğutun.
- b) Ütünün sıcaklık ayar düğmesini (15) “min” konumuna getirin.
- c) Hazneyi musluk suyuyla doldurun.
- d) Fişi takıp güç anahtarını (12) “I” konumuna getirin (aydınlatılmış).

- e) “Buhar hazır” (9) lambası yanana kadar bekleyin.
- f) Buhar istasyonunda buhar regülatörü (10*) varsa maksimum değeri seçin.
- g) Ütüyü su doldurmak için lavabo üzerinde tutunveya bir kap kullanın.
- h) Buhar bırakma düğmesine (16) basıp ütüyü hafifçe sallayın. Dışarı çıkan kaynar su ve buhar haznedeki tortu ve kalıntıları atmanızı sağlayacaktır. Bu işlem yaklaşık 5 dakikanızı alabilir.
- i) Buhar bırakma düğmesine (15) basmadan ütünün sıcaklık ayar düğmesini (16) “max” konumuna getirin. Buhar haznesindeki su buharlaşmaya başlayacaktır. Haznedeki tüm suyun buharlaşmasını bekleyin.
- j) Ütü tabanını temizlemek için sıcak haldeki ütüyü kuru bir pamuklu kumaş üzerinde gezdirerek tüm tortu ve kalıntıları giderebilirsiniz.

Temizleme ve Bakım

⚠ Dikkat! Yanma tehlikesi!

Aletin üzerinde herhangi bir temizlik veya bakım yapmadan önce daima fişini prizden çekin.

1. Ütüleme işi bittikten sonra, fişi prizden çıkarın ve temizlemeden önce taban levhasının soğumasını bekleyin.
2. Muhafazayı, tutamağı ve ütü gövdesini sadece nemli bezle silin.
3. Eğer ütü tabanı kirlenmiş veya kireçlenmişse, nemli bir pamuklu bezle temizleyin.
4. Ütü tabanındaki (19) çok yüksek ısıdan dolayı sentetik kumaş erirse, buharı kapatın ve artıkları kalın katlanmış kuru pamuklu bez ile silin.
5. Asla aşındırıcı ürünler veya çözücüler kullanmayın. Ütü tabanını (19) pürüzsüz veya metal objelerle sert bir şekilde temas ettirmeyin. Ütü tabanı için asla bulaşık süngeri veya kimyasallar kullanmayın.

Aletin saklanması (G)

1. Bu aleti saklanacağı yere kaldırmadan önce daima ütünün soğumasını bekleyin.
2. Ana elektrik düğmesini (19) “0” konumuna ayarlayın (kırmızı ışık sönecektir) ve elektrik kablosunu prizden çekin.
3. Ütüyü, ütü tabanı üzerinde duracak şekilde ütü koyma yüzeyine (2) yerleştirin ve ütünün ucunu öndeki yarığa sokarak ve sabitleme sistemi kolunu (13) ütünün arka kısmına doğru hareket ettirerek sabitleyin.
4. Güç kablosunu (6) ve buhar hortumunu (7) saklama bölmesine (5) yerleştirin. Kabloları çok sıkı sarmayın.
5. Cihazı hareket ettirirken ütünün tutamağını şekil G’de gösterildiği biçimde tutun, ya da buhar istasyonunu taşırken, sadece ütünün yanlarında bulunan taşıma kulplarından (3) tutarak taşıyın.

Cihazın Atılması

Bu konu hakkında satıcınızdan veya ilgili şehir belediyesindeki görevlilerden yardım alabilirsiniz.



Bu cihaz, ömrünü doldurmuş elektrikli ve elektronik cihazlar ile ilgili Avrupa yönetmeliği 2002/96/EG'ye (waste electrical and electronic equipment - WEEE) uygun şekilde işaretlenmiştir.

Bu yönetmelik, eski cihazların geri alımı ve değerlendirilmesi ile ilgili AB-çapındaki uygulamaların çerçevesini belirtmektedir.

Enerji tüketimi açısından verimli kullanımına ilişkin bilgiler:

Genel olarak, ütüler en çok buhar üreten enerji harcamaktadır. Ütünüzü daha verimli kullanmak için aşağıdaki bilgileri dikkate almanızı tavsiye ederiz:

- En düşük ısıya gerektiren kumaşlarla ütüye başlayın ("•" → "•••").
- En uygun ısı derecesi için lütfen kumaşınızdaki ütölleme etiketine uyunuz.
- Kullanma kılavuzundaki bilgileri takip ederek, ütölediğiniz kıyafete en uygun buhar ve ısı derecesini seçiniz.
- Kıyafetlerinizi hala nemli iken ütöllemeyi tercih ediniz. Bu sayede buhar ütünden çok kumaş tarafından oluşturulacaktır. Eğer kurutucu kullanıyorsanız, makinenizin ayarını "ütölleme kuruluşunda" olarak seçiniz.
- Kıyafetleriniz yeterince nemli ise, buhar ayarını kapatabilirsiniz.

Sorun Giderme

Sorun	Olası sebepler	Çözüm
Gösterge lambası (11) yanıp sönüyor.	Buhar haznesinin ve filtrenin durulanması gerekiyor.	Filtreyi ve buhar haznesini bu kılavuzda (bölüm E) yer alan talimatlara uygun bir şekilde durulayın.
Buhar jeneratörü devreye girmiyor.	<ul style="list-style-type: none"> • Bağlantı problemi var. • Ana elektrik düğmesi açık değil. 	<ul style="list-style-type: none"> • Güç kablosunu (6), prizi ve fişi kontrol edin. • Ana elektrik düğmesini (12) "I" konumuna getirin.
Ütü ısınmıyor.	<ul style="list-style-type: none"> • Ana elektrik düğmesi açık değil. • Isı çok düşük konuma ayarlanmış. 	<ul style="list-style-type: none"> • Ana elektrik düğmesini (12) "I" konumuna getirin. • Isıyı arzu ettiğiniz konuma ayarlayın.
Ütü devreye sokulduğunda duman çıkarmaya başlayacaktır.	<ul style="list-style-type: none"> • İlk kullanım esnasında: Cihaz üzerindeki belirli bileşenler fabrikada hafifçe yağlanmış ve bu nedenle ilk ısıtmada küçük bir miktar duman üretebilir. • Takip eden kullanımda: Ütü tabanı kirleşmiş olabilir. 	<ul style="list-style-type: none"> • Bu durum normaldir ve kısa bir süre sonra duracaktır. • Ütü tabanını bu kılavuzda yer alan talimatlara uygun bir şekilde temizleyin.
Ütü tabanında bulunan deliklerden su akacaktır.	<ul style="list-style-type: none"> • Buhar fonksiyonu doğru ısıya ulaşılmadan kullanılmaya başlanmıştır. • Buhar ilk kez kullanıldığından veya uzun süre kullanılmadığından borulardaki su yoğunlaşmıştır. 	<ul style="list-style-type: none"> • Düşük ısılarda ütölleme yaparken buhar akışını azaltın. • Ütüyü, ütölleme alanının uzağına doğrultun ve buhar çıkışı durana kadar buhar bırakma düğmesine basın.
Ütü tabanından kir çıkacaktır.	<ul style="list-style-type: none"> • Buhar haznesinde kireç veya minerallerden kaynaklanan kabuklanma var. • Kimyasal ürünler veya katı maddeleri kullanılmıştır. 	<ul style="list-style-type: none"> • %50 oranında damıtılmış veya minerallerinden arıtılmış su ile karıştırılmış musluk suyu kullanın. • Optimum buhar fonksiyonunu uzatmak musluk suyunu damıtılmış su ile 1:1 oranında karıştırın. Eğer yaşadığınız bölgedeki musluk suyu çok sertse, musluk suyunu damıtılmış su ile 1:2 oranında karıştırın. • Ütü tabanını nemli bir bezle temizleyin. • Suya kesinlikle başka ürünler katmayın.

Sorun	Olası sebepler	Çözüm
Ütü buhar üretmiyor.	<ul style="list-style-type: none"> Buhar haznesi açık değil veya su haznesi boş. Buhar kontrolü minimum konuma ayarlanmıştır. 	<ul style="list-style-type: none"> Ana elektrik düğmesini (12) "I" konumuna getirin ve/veya su haznesini doldurun. Buhar akışını artırın (bkz. bölüm B).
Ütülenen giysi kararıyor ve/veya ütü tabanına yapışıyor.	<ul style="list-style-type: none"> Seçilen ısı çok yüksek ve bu nedenle giysiye hasar veriyor. 	<ul style="list-style-type: none"> Ütülenmekte olan malzemeye uygun bir ısı seçin ve ütü tabanını nemli bir bezle temizleyin.
Ütü tabanı kahverengi hale geliyor.	<ul style="list-style-type: none"> Bu durum kullanımdan kaynaklanan doğal bir sonuçtur. 	<ul style="list-style-type: none"> Ütü tabanını nemli bir bezle temizleyin.
Cihazdan pompalama sesi geliyor.	<ul style="list-style-type: none"> Buhar haznesine su pompalanıyor. Su haznesi (1) muhafazasına doğru bir şekilde takılmamıştır. Ses kesilmeyecektir. 	<ul style="list-style-type: none"> Bu normaldir. Su haznesini doğru bir şekilde ayarlayın. Ses kesilmezse, buhar jeneratörünü kullanmayın ve yetkili teknik servis merkezi ile irtibata geçin.
Ütüleme esnasında basınç kaybı oluyor.	Buhar bırakma düğmesine uzun bir süre boyunca basılmıştır.	Buhar bırakma düğmesini aralıklı olarak kullanın. Böylelikle, kumaşlar kuru kalacağından ve daha pürüzsüz kalacağından daha iyi ütüleme sonuçları elde edilir.
Ütüleme sırasında kumaş üzerinde su lekeleri beliriyor.	Buharın ütü masası üzerinde yoğunlaşmasından kaynaklanabilir.	Ütü masasının kumaş kılıfını kurulayın ve su lekelerini kurutmak için onları buhar kullanmadan ütöleyin.
"Pulse steam" fonksiyonunun kullanımı sırasında kumaş üzerinde su lekeleri beliriyor.	Su lekeleri, kullanımdan sonraki soğuma esnasında hortumdaki buhar yoğunlaşmasından kaynaklanır.	"Pulse steam" fonksiyonu bir süre kullanıldıktan sonra ütü tabanından su damlalarının gelişi durur.
Kullanım sırasında hortum ısınıyor.	Bu normaldir. Buharlı ütüleme sırasında hortumdan buhar geçişi olmasından kaynaklanır.	Hortumu karşı tarafta tutun, böylece ütüleme sırasında hortuma temas etmezsiniz.
Buhar haznesinden su sızıyor.	Cihazın yan tarafında yer alan filtre (4*) gevşemiştir.	Filtreyi sıkıştırın.
Ütü, ütü koyma yüzeyine yerleştirildikten sonra buhar vermeyi sürdürür.	Üzerine çift basıldığında "Pulse steam" fonksiyonu devreye girer.	Düğmeye bir kez daha bastığınızda ütü buhar vermeyi durdurur.

Yukarıdaki işlemler sorunu gidermiyorsa, yetkili teknik servis ile irtibata geçin.

Bu kılavuzu ülkenizin Bosch ana sayfalarından indirebilirsiniz.

Dziękujemy za zakup żelazka z generatorem pary Sensixx B45L, nowego systemu profesjonalnego prasowania z parą firmy Bosch.

Przeczytaj uważnie instrukcję obsługi i zachowaj ją do późniejszej konsultacji.

Wstęp

Przeczytaj instrukcje obsługi. Zawierają one ważne informacje dotyczące funkcji systemu i kilka porad ułatwiających prasowanie.

Mamy nadzieję, że z naszym żelazkiem z generatorem pary prasowanie okaże się przyjemne.

Ważne

Pozostaw instrukcję otwartą na tej pierwszej stronie, gdyż znajdują się na niej informacje, które pomagają w zrozumieniu działania urządzenia.

Urządzenie spełnia międzynarodowe normy bezpieczeństwa.

Niniejsze urządzenie zostało zaprojektowane wyłącznie do użytku domowego, w związku z czym wykluczone jest przemysłowe jego wykorzystanie.

Używaj tego urządzenia wyłącznie do celów, do jakich jest przeznaczone, to jest do prasowania. Jakiegokolwiek inne użycie uznawane jest za nieprawidłowe, i w związku z tym za niebezpieczne. Producent nie ponosi odpowiedzialności za szkody powstałe na skutek nieodpowiedniego lub nieprawidłowego użycia.

Ogólne instrukcje dotyczące bezpieczeństwa

- Przed podłączeniem urządzenia do sieci elektrycznej, upewnij się, że napięcie sieci odpowiada napięciu wskazanemu na tabliczce znamionowej. Urządzenie powinno zostać podłączone do gniazdka z uziemieniem. Jeśli używasz przedłużacza, upewnij się, że dysponujesz gniazdkiem dwubiegunowym 16 A z uziemieniem.
- Nie używaj żelazka jeśli upadło, ma widoczne oznaki uszkodzeń lub jeśli przecieka. W takim wypadku przed ponownym użyciem powinno zostać poddane kontroli w autoryzowanym serwisie technicznym.
- W wypadku przepalenia bezpiecznika, urządzenia nie można uruchomić. Aby móc ponownie użyć żelazka, odnieś je do autoryzowanego Serwisu Technicznego.
- Aby tego uniknąć, w niesprzyjających warunkach zasilania elektrycznego, mogą wystąpić takie zjawiska jak przejściowe spadki napięcia lub wahania napięcia, zatem zaleca się, aby żelazko podłączone było do sieci elektrycznej o maksymalnej impedancji wynoszącej 0,27 Ω. W razie potrzeby, użytkownik może zapytać dostawcę energii o impedancję systemu w punkcie zasilania
- Urządzenie to nie jest przeznaczone do użytkowania przez osoby (w tym dzieci) o ograniczonych zdolnościach fizycznych, sensorycznych oraz umysłowych lub nie posiadające odpowiedniej wiedzy i doświadczenia, chyba, że są nadzorowane lub zostały wcześniej odpowiednio poinstruowane.

- Dzieci powinny pozostawać pod opieką, aby mieć pewność, że nie bawią się urządzeniem.
- Przed napełnieniem urządzenia wodą oraz przed wylaniem wody po użyciu należy wyjąć wtyczkę z gniazdka.
- Nie podstawiaj urządzenia pod kran, aby napełnić zbiornik wodą.
- Urządzenie należy ustawić i użytkować na stabilnej powierzchni; jeśli stoi ono na podpórce, powinna ona również stać na stabilnej powierzchni.
- Po każdym użyciu lub w przypadku podejrzenia usterki należy natychmiast odłączyć urządzenie od zasilania.
- Nie odłączaj urządzenia z sieci pociągając za kabel.
- Nie zanurzaj żelazka lub generatora pary w wodzie ani żadnym innym płynie.
- Nie pozostawiaj urządzenia w miejscu wystawionym na działanie czynników atmosferycznych (deszcz, słońce, szron, itp.)
- Aby uniknąć niebezpiecznych sytuacji, wszelkie wymagane prace i naprawy urządzenia np. wymiana uszkodzonego przewodu zasilającego, muszą być wykonane przez wykwalifikowanego pracownika Autoryzowanego centrum serwisowego.

Ważne:

- Podczas pracy urządzenie osiąga wysokie temperatury i generuje parę, co może być przyczyną oparzeń w przypadku niewłaściwego użycia.
- Przewód pary, stacja bazowa, metalowa płyta zdejmowanej podstawki żelazka (2) , a w szczególności samo żelazko mogą się mocno nagrzewać podczas używania. Jest to normalne.
- Nie kieruj strumienia pary w stronę osób lub zwierząt.
- Uważaj by kabel nie dotykał podstawy żelazka kiedy jest ono rozgrzane.
- Pamiętaj, że stacja prasująca może wydzielać parę jeszcze chwilę po zwolnieniu spustu pary. Jest prawidłowe działanie.

Opis

1. Zbiornik na wodę
2. Demontowana podstawka żelazka
3. Uchwyty do noszenia
4. Filtr odkamieniający "Calc'n Clean Advanced" *
5. Uchwyt do przechowywania przewodu pary i kabla zasilającego
6. Wtyczka sieciowa kabel
7. Przewód pary
8. Przycisk "Oszczędzanie energii" * / "Automatyczne wyłączenie"
9. Wskaźnik świetlny. "Para gotowa"
10. Kontrola pary zmienna * / "Ostrzeżenie funkcji automatycznego czyszczenia"
11. Lampka kontrolna "napełnić zbiornik wodą"
12. Wyłącznik główny 0/I podświetlany
13. System mocowania żelazka "SecureLock"

14. Obudowa wewnętrzny generatora pary
15. Pokrętko regulacji temperatury
16. Przycisk wylotu pary
17. Przycisk wylotu pary "Pulse steam" *
18. Wskaźnik świetlny żelazka
19. Stopa
20. Stopa ochronna do tkanin*.

* W zależności od modelu

Przygotowanie (A)

1. Wyjąć żelazko z systemu mocowania (13), odchylając dźwignię, znajdującą się przy stopce, w tylnej części żelazka.
2. Usuń wszelkie etykiety lub osłony ze stopy.
3. Ustaw urządzenie poziomo na płaskiej i stabilnej powierzchni. Można zdjąć podpórki żelazka z urządzenia i ustawić je wraz z podpórką na solidnej, stabilnej i poziomej powierzchni.
4. Napełnić zbiornik wody.
5. Rozwiń kabel zasilający i podłącz go do gniazdka z uziemieniem.
6. Ustawić wyłącznik główny (12) w pozycji "włączony" (zaświeci się).
7. Po kilku minutach zapali się wskaźnik "Para gotowa" (9), informując, że urządzenie jest gotowe do użycia.

Generator pary będzie potrzebował więcej czasu, aby osiągnąć stan "Para gotowa" tylko przy początkowym podgrzewaniu lub po wykonaniu operacji odkamieniania (Calc'n'Clean).

Gdy podczas zwykłej eksploatacji woda znajduje się już w generatorze pary, czas podgrzania w celu osiągnięcia temperatury działania będzie krótszy.

8. Urządzenie wyposażone jest w czujnik poziomu wody. Wskaźnik świetlny "napełnić zbiornik wodą" (11) zapala się, kiedy zbiornik zostaje opróżniony z wody.

Ważne:

- Można stosować wodę wodociągową. Aby przedłużyć prawidłowe działanie funkcji pary, należy mieszać wodę z kranu z wodą destylowaną w proporcji 1:1. Jeśli woda z kranu jest bardzo twarda, należy zmieszać ją z wodą destylowaną w proporcji 1:2. Informacje o stopniu twardości wody można uzyskać u lokalnego dostawcy wody.
- Zbiornik można napełniać wodą w dowolnym momencie podczas pracy urządzenia.
- Aby uniknąć uszkodzeń i/lub zanieczyszczenia zbiornika na wodę i parownika, nie należy dodawać do niej perfum, octu, krochmalu, środków odwapniających, dodatków ani żadnych środków chemicznych.

Wszelkie uszkodzenia w wyniku użycia jednego z wyżej wymienionych produktów unieważni gwarancję.

- Żelazka nie można odstawić na stopce. Należy zawsze umieszczać je w położeniu pionowym na podstawie (2).

- Podpórki można umieścić w specjalnie zaprojektowanym otworze urządzenia lub w innym odpowiednim miejscu w strefie prasowania.

Nie ustawiaj żelazka na urządzeniu bez podpórki.

- Przy pierwszym użyciu z żelazka może wydobywać się para lub zapachy oraz pojawić się mogą białe cząsteczki na stopie; jest to normalne i po kilku minutach znika.
- Podczas gdy przycisk wylotu pary jest wciśnięty, zbiornik wody może wydawać dźwięk pompowania, co jest zjawiskiem normalnym i oznacza że do generatora pary pompowana jest woda.

Regulacja temperatury

1. Sprawdź na etykietce instrukcje dotyczące prasowania ubrania w odpowiedniej temperaturze.
2. Obróć wskaźnik temperatury (15) do wymaganego położenia:

•	Syntetyczne
••	Jedwab - wełna
•••	Bawełna - len

3. Wskaźnik świetlny (18) pozostaje włączony podczas gdy żelazko nagrzewa się, i gaśnie kiedy żelazko osiąga wybraną temperaturę.

Porady:



- Posortuj ubrania zgodnie z etykietami prania i prasowania, rozpoczynając od tych, które mają być prasowane w najniższej temperaturze.
- Jeśli nie ma pewności z jakiej tkaniny uszyte jest dane ubranie, rozpocznij prasowanie w niskiej temperaturze i wypróbuj prawidłową temperaturę prasowania na kawałku materiału normalnie niewidocznym.

Prasowanie z parą (B)

Regulator pary służy do ustawiania ilości pary wytwarzanej podczas prasowania.

1. Obróć wskaźnik temperatury (15) do wymaganego położenia.
2. Ustaw ilość pary odpowiadającą Twoim potrzebom za pomocą regulatora zmiennej ilości pary (10*) (w zależności od modelu).

Przy zwykłym użytkowaniu należy wybrać jedno z poniższych zalecanych ustawień:

Temperatura	Ustawienie pary
•	
••	
•••	

3. Wciśnij przycisk uwalniający parę w celu jej uwolnienia.

Uwaga:

Prasowanie przy niższych ustawieniach temperatury "•"

- Jeżeli urządzenie posiada regulator zmiennej ilości pary (10*), ustaw go na najniższą możliwą pozycję ("•").

- Jeżeli urządzenie nie posiada regulatora zmiennej ilości pary, podczas prasowania w niższych temperaturach wciskaj przycisk uwalniania pary tylko na kilka sekund jednorazowo.

W obydwa przypadkach, jeśli zobaczysz wodę kapiącą ze stopy żelazka, ustaw wskaźnik temperatury (15) w wyższej pozycji (**upewniając się, czy ubranie może być prasowane przy takim ustawieniu**).

- Przy każdym użyciu, na początku prasowania może się zdarzyć, że razem z parą wydostanie się kilka kropel wody.

Z tego powodu, przed przystąpieniem do prasowania, zaleca się wypróbowanie żelazka na desce lub na fragmencie ubrania.

Funkcja “Pulse steam”

To urządzenie posiada specjalną funkcję umożliwiającą poradzenie sobie z problemem trudnych do wyprasowania zagnieceń.

Funkcja “Pulse steam” pomaga szybciej wygładzić uporczywe zagniecenia na ubraniach z dżinsu czy lnu. Gdy przycisk uwalniania pary jest włączony, generator wytworzy trzy silne uderzenia pary, które umożliwią głębsze wnikiwanie pary w tkaniny.

1. Ustawić pokrętko wyboru temperatury (15) na “...”
2. Nacisnąć krótko dwukrotnie (podwójne kliknięcie) przycisk uwalniania pary (16) w dolnej części uchwytu

albo (w zależności od modelu)

Krótko nacisnąć przycisk uwalniania pary (17*) w górnej części uchwytu.

Uwaga: Można wstrzymać uderzenia pary, ponownie krótko naciskając przycisk uwalniania pary.

Uwagi:

- Można wstrzymać uderzenia pary, ponownie krótko naciskając przycisk uwalniania pary.
- Przy pierwszym użyciu funkcji “Pulse steam” może pojawić się kilka kropel wody. Po korzystaniu z tej funkcji przez pewien czas krople wody przestaną się pojawiać.

Prasowanie bez pary

1. Rozpocznij prasowanie nie naciskając przycisku wylotu pary.

Pionowy strumień pary (C)

Można go używać do usuwania zagnieceń z ubrań wiszących na wieszakach, z zawieszonych zasłon itp.

Ostrzeżenie:

- **Nigdy nie należy kierować strumienia pary na ubranie znajdujące się na cieple.**
- **Nigdy nie należy kierować strumienia pary na ludzi lub zwierzęta.**

1. Ustawić temperaturę na “...”.
2. Trzymać żelazko w pozycji pionowej w odległości około 15 cm od ubrania, na które ma być rozpylana woda.
3. Można rozpylać parę na zawieszzone zasłony i wiszące ubrania (kurtki, garnitury, płaszczki itp.) - w tym celu należy ustawić żelazko w pozycji pionowej i nacisnąć przycisk uwalniania pary (16 lub 17*).

Funkcja “Intelligent steam”

(w zależności od modelu)

System ten zapewnia inteligentną kontrolę pary. Wciśnięcie przycisku wylotu pary (16) powoduje dostarczenie niewielkiej ilości dodatkowej pary.

Dodatkowe wytwarzanie pary można zawsze wyłączyć poprzez powtórne krótkie wciśnięcie przycisku wylotu pary.

Przycisk Oszczędzanie energii Ⓔ

(w zależności od modelu)

Przy wciśniętym przycisku oszczędzania energii (8*) można ograniczyć zużycie energii nawet o 25% i wody nawet o 40% (*) i nadal w większości przypadków uzyskiwać dobre efekty prasowania.

Zwykle ustawienie zużycia energii jest zalecane tylko do prasowania grubych i silnie pomiętych tkanin.

(*) W porównaniu z maksymalnym ustawieniem.

Uwaga: Przy pracy z funkcją “Energy saving” zaleca się używać również regulacji pary i temperatury.

Automatyczne wyłączenie

(w zależności od modelu)

Jeśli podczas prasowania przycisk uwalniania pary (16 lub 17*) na uchwycie żelazka nie zostanie wciśnięty przez określony czas (8 minut), stacja pary automatycznie się wyłączy.

Po uruchomieniu funkcji automatycznego wyłączenia, lampka kontrolna “Automatyczne wyłączenie” (9) będzie migać.

Aby ponownie włączyć stację pary, należy znów nacisnąć przycisk uwalniania pary.

Stopa ochronna do tkanin (D)

(w zależności od modelu)

Ten ochraniacz (20*) stosuje się przy prasowaniu parą delikatnych tkanin przy maksymalnej temperaturze.

Jego zastosowanie czyni zbędnym również zastosowanie ściereczki zapobiegającej blyszczczeniu ciemnych materiałów.

Zalecamy rozpoczęcie od przeprasowania niewielkiego fragmentu na lewej stronie ubrania i sprawdzenia efektu.

Aby założyć ochraniacz na żelazko, ustaw szpic żelazka na brzegu ochraniacza i przelóż taśmę elastyczną przez dolną tylną część żelazka, aby go dopasować. Aby zdjąć ochraniacz, pociągnij za taśmę elastyczną.

Ochraniacz można nabyć w punkcie serwisu lub sklepach specjalistycznych.

Kod produktu (punkty obsługi posprzedażnej)	Nazwa produktu (sklepy z akcesoriami specjalistycznymi)
571510	TDZ2045

Calc'n'Clean Advanced (E)

Czyszczenie kotła

Aby wydłużyć czas użytkowania generatora pary i uniknąć odkładania się kamienia, konieczne jest przepłukiwanie filtra (4*) i bojlera po kilkudziesięciu godzinach użytkowania. W przypadku, gdy woda jest twarda, należy je przepłukiwać częściej.

Nie stosować płynów odkamieniających do płukania bojlera, gdyż mogłyby go uszkodzić.

Jeżeli miga ikonka, oznacza to, że trzeba przepłukać bojler. Należy wykonać następujące czynności:

Ostrzeżenie funkcji automatycznego oczyszczania

Lampka kontrolna (11) będzie migać, wskazując, że należy przepłukać bojler.

1. Dokładnie sprawdzić, czy urządzenie jest zimne i odłączone od zasilania przez ponad 2 godziny oraz czy zbiornik na wodę (1) jest pusty.
2. Przymocować żelazko do podpórki, wkładając czubek żelazka do przedniego rowka i przesuwając dźwignię mocującą (13) w kierunku od stopki żelazka.
3. Umieścić urządzenie nad zlewem lub wiadrzem.
4. Przechylić urządzenie w stronę przeciwną do otworu filtra.
5. Odkręcić i wyjąć filtr (4*).
6. **(w zależności od modelu)**

Aby wymyć filtr, można:

- a. Umieścić filtr pod bieżącą wodą i wymyć go tak, aby usunąć wszystkie pozostałości kamienia. Wycisnąć filtr, tak jak pokazano na rysunku E.
- b. Zanurzyć filtr w bieżącej wodzie (250 ml) zmieszanej z dawką płynu odkamieniającego (25 ml).

Płyn odkamieniający można nabyć w naszych serwisach posprzedażowych lub w sklepach specjalistycznych:

Kod akcesorium (Dział obsługi posprzedażnej)	Nazwa akcesorium (Sklepy specjalistyczne)
311144	TDZ1101

7. Utrzymując generator pary w pozycji bocznej i przy użyciu dzbanka napełnić bojler 1/4 litra wody.
8. Potrząsając stacją przez krótką chwilę i całkowicie opróżnić bojler nad zlewem lub wiadrzem.

W celu uzyskania najlepszego rezultatu odkamianie należy przeprowadzić dwukrotnie.

Ważne: Przed ponownym zamknięciem, należy upewnić się, że w bojlerze nie pozostała woda.

9. Wymienić i dokręcić filtr.

Aby zresetować licznik "Calc'n'Clean", należy wyłączyć stację dwukrotnie, odczekując co najmniej 30 sekund po każdym wyłączeniu.

(włączyć → wyłączyć na 30 s → włączyć → wyłączyć na 30 s → włączyć)

Przepłukiwanie komory parowej żelazka (F)

Uwaga! Ryzyko poparzenia!

Ta procedura pomaga w usuwaniu drobinek kamienia z komory parowej.

Jeżeli woda w okolicy jest bardzo twarda, należy korzystać z tej funkcji raz na około 2 tygodnie.

- a) Upewnić się, że żelazko ostygło.
- b) Ustawić pokrętko wyboru temperatury (15) żelazka w pozycji "min".
- c) Napełnić zbiornik wodą bieżącą.
- d) Podłączyć kabel zasilania i ustawić główny wyłącznik (12) w pozycji "I" (zaświeci się).
- e) Odczekać, aż zaświeci się wskaźnik "para gotowa" (9).
- f) Jeśli stacja parowa posiada regulator pary (10*), ustawić go w pozycji maksimum.
- g) Przytrzymać żelazko nad zlewem lub pojemnikiem, aby zebrać wodę.
- h) Nacisnąć przycisk uwalniania pary (16) i delikatnie potrząsnąć żelazkiem. Wrząca woda i para będą wydobywały się na zewnątrz, wypłukując kamień oraz inne znajdujące się wewnątrz osady. Może to potrwać około 5 minut.
- i) Ustawić pokrętko wyboru temperatury (15) żelazka w pozycji "max", bez naciskania na przycisk uwalniania pary (16). Woda w komorze parowej zacznie parować. Odczekać, aż cała woda znajdująca się wewnątrz komory wyparuje.
- j) Aby oczyścić stopę żelazka, natychmiast zetrzeć wszelkie osady, przesuwając gorące żelazko po suchej, bawełnianej ścierece.

Czyszczenie i konserwacja

⚠ Uwaga! Ryzyko poparzenia!

Odłącz żelazko z sieci przed przystąpieniem do jakichkolwiek czynności konserwacyjnych lub czyszczenia.

1. Po zakończeniu prasowania wyjmij wtyczkę z gniazdka i pozostaw żelazko na chwilę, aby stopa ostygła przed czyszczeniem.
2. Wyrzucić obudowę generatora pary, uchwyt i korpus żelazka wilgotną szmatką.
3. Jeżeli stopa żelazka jest zabrudzona lub pokryta kamieniem, należy ją wyczyścić wilgotną bawełnianą szmatką.
4. Jeżeli z powodu wysokiej temperatury stopy żelazka (19) syntetyczna tkanina zacznie się topić, należy wyłączyć dopływ pary i jak najszybciej zetrzeć resztki tkaniny suchą, grubą, bawełnianą szmatką.

5. Nie używaj środków ściernych lub rozpuszczalników. Aby powierzchnia stopy (19) pozostała gładka, nie należy dopuszczać do jej kontaktu z ostrymi metalowymi przedmiotami. Do czyszczenia stopy żelazka nigdy nie używać szorstkiej gąbki ani środków chemicznych.

Przechowywanie urządzenia (G)

1. Przed schowaniem żelazka pozostaw je do ostygnięcia.
2. Ustawić wyłącznik główny w pozycji "0" (czerwona lampka wyłączy się) i odłączyć kabel zasilający.
3. Umieścić żelazko na podstawie (2), na stopie żelazka i zamocować je, wkładając czubek żelazka w przedni rowek oraz przesuwając dźwignię mocującą (13) w kierunku od stopki żelazka.
4. Kabel zasilający (6) i przewód pary (7) należy przechowywać w przeznaczonym na nie uchwycie (5). Nie zwiijać przewodów zbyt ciasno.
5. Do przenoszenia żelazka należy używać uchwytu, jak pokazano na rysunku G lub uchwytu (3) znajdującego się z boku żelazka.

Ekologiczna utylizacja



To urządzenie jest oznaczone zgodnie z Dyrektywą Europejską 2002/96/WE oraz polską Ustawą z dnia 29 lipca 2005 r. "O zużytych sprzęcie elektrycznym i elektronicznym" (Dz.U. z 2005 r. Nr 180, poz. 1495) symbolem przekreślonego kontenera na odpady.

Takie oznakowanie informuje, że sprzęt ten, po okresie jego użytkowania nie może być umieszczany łącznie z innymi odpadami pochodzącymi z gospodarstwa

domowego. Użytkownik jest zobowiązany do oddania go prowadzącym zbieranie zużytego sprzętu elektrycznego i elektronicznego. Prowadzący zbieranie, w tym lokalne punkty zbiórki, sklepy oraz gminne jednostki, tworzą odpowiedni system umożliwiający oddanie tego sprzętu.

Właściwe postępowanie ze użytym sprzętem elektrycznym i elektronicznym przyczynia się do uniknięcia szkodliwych dla zdrowia ludzi i środowiska naturalnego konsekwencji, wynikających z obecności składników niebezpiecznych oraz niewłaściwego składowania i przetwarzania takiego sprzętu.

Wskazówki, które pomogą oszczędzić energię

Generowanie pary powoduje największe zużycie energii podczas eksploatacji żelazka. W celu zmniejszenia zużywanej energii należy postępować zgodnie z poniższymi radami:

- Zaleca się zaczynać od prasowania tkanin, które wymagają najniższej temperatury prasowania. Sprawdzić na metce przy ubraniu zalecaną temperaturę prasowania.
- Dostosować ilość pary do wybranej temperatury prasowania, stosując się do zaleceń zamieszczonych w niniejszej instrukcji obsługi.
- Należy starać się prasować jeszcze wilgotne tkaniny i stopniowo obniżać ustawienie pary w żelazku. Para będzie wydzielać się z wilgotnej tkaniny, a nie z żelazka. Dla osób, które przed prasowaniem używają suszarki elektrycznej, zaleca się zaprogramować suszarkę na funkcję 'iron dry'.
- Jeżeli tkanina jest wystarczająco wilgotna, należy wyłączyć regulator pary w żelazku.

Rozwiązywanie problemów

Problem	Możliwe przyczyny	Rozwiązanie
Miga wskaźnik zaawansowanej aktywnej regulacji (11).	Trzeba przepłukać bojler i filtr.	Przepłukać bojler i filtr zgodnie ze wskazówkami dotyczącymi czyszczenia, znajdującymi się w niniejszej instrukcji obsługi (patrz: część E).
Generator pary nie włącza się.	<ul style="list-style-type: none"> • Wystąpił problem z podłączeniem. • Wyłącznik główny nie jest wciśnięty. 	<ul style="list-style-type: none"> • Sprawdzić kabel zasilający (6), wtyczkę i gniazdo. • Ustawić wyłącznik główny (12) w pozycji "1".
Żelazko się nie rozgrzewa.	<ul style="list-style-type: none"> • Wyłącznik główny nie jest wciśnięty. • Temperatura jest ustawiona na niską wartość. 	<ul style="list-style-type: none"> • Ustawić wyłącznik główny (12) w pozycji "1". • Ustawić temperaturę na żadaną wartość.
Po włączeniu żelazko zaczyna się dymić.	<ul style="list-style-type: none"> • Podczas pierwszego użycia: niektóre elementy urządzenia są w fabryce delikatnie pokrywane smarem i dlatego przy pierwszym rozgrzewaniu żelazka mogą wydzielać trochę dymu. • Podczas kolejnych użyć: stopa żelazka może być zabrudzona. 	<ul style="list-style-type: none"> • Jest to zupełnie normalne i ustanie po krótkiej chwili. • Wyczyścić stopę żelazka zgodnie ze wskazówkami zamieszczonymi w niniejszej instrukcji obsługi.

Problem	Możliwe przyczyny	Rozwiązanie
Przez otwory w stopie wydobywa się woda.	<ul style="list-style-type: none"> Funkcja pary została użyta przed osiągnięciem przez stopę żelazka właściwej temperatury. Woda skrapla się w rurach, gdyż funkcja pary jest używana po raz pierwszy lub nie była używana przez dłuższy czas. 	<ul style="list-style-type: none"> Zmniejszyć strumień pary przy prasowaniu przy niskich temperaturach. Odsuń żelazko od strefy prasowania i naciśnij przycisk uwalniania pary do czasu, aż wytworzy się para.
Ze stopy żelazka wydobywa się brud.	<ul style="list-style-type: none"> Wnętrze zbiornika pary jest pokryte kamieniem lub osadami mineralnymi. Zostały użyte środki chemiczne lub inne dodatki. 	<ul style="list-style-type: none"> Użyć wody bieżącej zmieszanej w 50% z wodą destylowaną lub zdemineralizowaną. W celu wydłużenia optymalnego działania funkcji pary należy mieszać wodę bieżącą i destylowaną w proporcji 1:1. Jeżeli dostępna w okolicy woda bieżąca jest bardzo twarda, należy ją mieszać z wodą destylowaną w proporcji 1:2. Wyczyścić stopę żelazka wilgotną szmatką. Nigdy nie wlewać do wody żadnych substancji.
Żelazko w ogóle nie wytwarza pary.	<ul style="list-style-type: none"> Bojler nie jest włączony lub zbiornik na wodę jest pusty. Regulacja pary jest ustawiona na wartość minimalną. 	<ul style="list-style-type: none"> Ustawić wyłącznik główny (12) w pozycji "I" i/lub napęlić zbiornik na wodę. Zwiększyć strumień pary (patrz: część B).
Prasowane ubranie ciemnieje i/lub przywiera do stopy żelazka.	<ul style="list-style-type: none"> Wybrana temperatura jest za wysoka i spowodowała uszkodzenie ubrania. 	<ul style="list-style-type: none"> Wybierz temperaturę odpowiednią dla prasowanego materiału i wyczyść stopę żelazka wilgotną szmatką.
Stopa żelazka przybrała barwę brązową.	<ul style="list-style-type: none"> Jest to normalne następstwo użytkowania. 	<ul style="list-style-type: none"> Wyczyścić stopę żelazka wilgotną szmatką.
Urządzenie wydaje odgłos pompowania.	<ul style="list-style-type: none"> Woda jest pompowana do zbiornika pary. Zbiornik na wodę (1) nie jest prawidłowo umieszczony w obudowie. Dźwięk nie ustaje. 	<ul style="list-style-type: none"> Jest to normalne. Należy prawidłowo umieścić zbiornik na wodę w obudowie generatora pary. Jeżeli dźwięk nie ustaje, należy przestać używać generatora pary i skontaktować się z autoryzowanym serwisem technicznym.
Spadek ciśnienia pary podczas prasowania.	Przycisk uwalniania pary był wciśnięty przez dłuższy czas.	Przycisk uwalniania pary należy wciskać z zachowaniem odstępów czasu. Poprawia to jakość prasowania, a tkaniny pozostają suche i bardziej miękkie.
Podczas prasowania na ubraniu pojawiają się plamy z wody.	Powodem może być para zgromadzona na desce do prasowania.	Wytrzeć materiał pokrywający deskę do prasowania i osuszyć plamy żelazkiem przy wyłączonej funkcji pary.
Podczas używania funkcji "Pulse steam" na ubraniu pojawiają się plamy z wody.	Pojawianie się plam z wody jest spowodowane skraplaniem się pary w przewodzie w trakcie schładzania żelazka po wyłączeniu.	Krople wody przestaną wydobywać się ze stopy żelazka po pewnym czasie używania funkcji "Pulse steam".
Przewód pary rozgrzewa się w trakcie używania żelazka.	Jest to normalne. Powoduje to para, która przechodzi przez przewód podczas prasowania i rozgrzewa go.	Umieścić przewód po przeciwnej stronie, tak aby nie można go było dotknąć podczas prasowania.
Wyciek wody z bojlera.	Filtr (4*) znajdujący się z boku urządzenia jest obluźniony.	Dokręcić filtr.
Żelazko nie przestaje uwalniać pary po odstawieniu go na podstawkę.	Funkcja "Pulse steam" została włączona przez dwukrotne naciśnięcie.	Wystarczy ponownie nacisnąć na spust i żelazko od razu przestanie uwalniać parę.

Jeżeli problem, który wystąpił, nie jest opisany w powyższej tabeli, należy skontaktować się z autoryzowanym serwisem technicznym.

Ten podręcznik można pobrać z lokalnej strony internetowej firmy Bosch.

Köszönjük, hogy a Sensixx B45L vasalóállomást, a Bosch új professzionális gőzölős vasalási rendszerét választotta.

Figyelmesen olvassa végig a készülék használati útmutatóját, és tegye el a későbbi tanulmányozás esetére is.

Bevezetés

Kérjük, olvassa el a használati utasítást, mivel értékes információkat tartalmazhat a rendszer egyedi tulajdonságairól, és pár tanácsot, hogyan tegye könnyebbé a vasalást az Ön számára.

Kellemes vasalást kívánunk az új készülékkel!

Fontos

Hajtsa ki a füzet első lapját, ahol információkat talál a készülék működésére vonatkozóan.

A készülék megfelel a nemzetközi biztonsági előírásoknak.

Jelen készüléket kizárólag háztartási használatra tervezték és tilos ipari célokra használni.

A készüléket csak az előírt rendeltetésére használja, vagyis vasalóként. Minden másfajta alkalmazás helytelennek és ebből következően veszélyesnek tekinthető. A gyártó nem vállal felelősséget azokért a meghibásodásokért, amelyek a helytelen vagy nem megfelelő alkalmazásból erednek.

Általános biztonsági előírások

- Mielőtt a készüléket a hálózatra csatlakoztatná, ellenőrizze, hogy a tápfeszültség megegyezik-e a műszaki adatlapon feltüntetett feszültséggel. A készüléket földeléses dugaszolóaljzatra kell csatlakoztatni. Ha hosszabbító kábelt alkalmaz, bizonyosodjon meg, hogy ez 16 A bipoláris földeléses dugaszolóaljzattal.
- Ne használja a vasalót, ha előzőleg leejtette, ha sérülésre utaló jelek láthatók rajta, vagy ha szivárog belőle a víz. Használat előtt ellenőriztetnie kell egy Műszaki Szervizközpontban.
- Ha akészülékbe épített biztosíték kiolvad, a készülék működésképtelenné válik. Műszaki Szervizközpontba, a készüléket el kell vinni egy Műszaki Szervizközpontba.
- A nem megfelelő állapotú hálózat következtében kialakuló jelenségek – mint például a feszültség- vagy fényingadozás – elkerülésére ajánlott, hogy a vasalót maximum 0.27 Ω . Szükség esetén kérjen tájékoztatást a lakossági energiaszolgáltatótól az ellenállási értékekkel kapcsolatban.
- A készüléket csökkent fizikai, érzékszervi vagy mentális képességű, tapasztalatlan vagy a készülék használatában nem járatos személyek (beleértve a gyermekeket is) csak akkor használhatják, ha biztosított felügyeletűk, vagy megkapták a szükséges útmutatásokat.

- A készülék nem játékszer - ne hagyja felügyelet nélkül gyermekét a közelében.
- Húzza ki a dugót a csatlakozóaljzattól, mielőtt vizet töltene a készülékbe, vagy mielőtt a használat után kiöntené belőle a maradék vizet.
- A tartály megtöltésekor ne helyezze a készüléket vízcsap alá.
- A készüléket stabil felületen kell használni és tárolni. Ha a készüléket a tartóháza helyezi, ellenőrizze, hogy stabil a felület, amelyen a tartó áll.
- Használat után mindig, illetve ha azt gyanítja, hogy a készülék meghibásodott, azonnal húzza ki a csatlakozódugót.
- Az elektromos csatlakozódugaszt ne a kábel nélkül fogva húzza ki a dugaszolóaljzattól.
- Soha ne mérítse a vasalót vagy a tartályt vízbe vagy más folyadékba.
- A készüléket ne tegye ki a környezeti tényezőknek (eső, nap, fagy stb.).
- A veszélyes helyzetek elkerülése érdekében a készüléken mindenfajta műveletet vagy javítást, mint például a hibás tápkábel cseréje, kizárólag a kijelölt műszaki szervizközpont képzett munkatársai végezhetnek.

Fontos:

- A készülék magas hőmérsékleten működik és gőzt termel használat közben, ezért forrázást vagy égési sebeket okozhat, helytelen használat esetén.
- Használat közben a gőztömlő, a gőzállomás, az eltávolítható vasalótalp alján lévő fémlemez (2) és különösen a vasaló felforrósodhat. Ez normális jelenség.
- Soha ne irányítsa a gőzt emberek vagy állatok felé.
- Ne hagyja a kábelt érintkezni a vasaló talpával, amíg az forró.
- Vegye figyelembe, hogy a gőzvezérlő felengedését követően, egy rövid ideig további gőz távozhat. Ez normális jelenség.

Leírás

1. Víztartály
2. Kivehető védőlap
3. Fogantyúk
4. Vízkömentesítő szűrő „Calc'n'Clean Advanced” *
5. Gőztömlő és a tápkábel tárolórekesze
6. Hálózati csatlakozó kábel / „Automatikus kikapcsolás” jelzőlámpa
7. Gőztömlő
8. „Energiatakarékos” gomb *
9. „Gőzölésre kész” jelzőlámpa
10. Állítható gőzszabályozó */ „Automatikus figyelmeztetés tisztításra” jelzőlámpa
11. „Víz tartály utántöltése” jelzőfény
12. Világító főkapcsoló 0/1
13. Vasalórögzítő rendszer „SecureLock”

14. Belső gőzképző váz
15. Hőfokszabályozó gomb
16. Vasaló gőzkioldó gombja
17. Vasaló gőzkioldó gombja „Pulse steam” *
18. Vasaló jelzőlámpája
19. Talplemez
20. Védő vasalótalp burkolat*.

*** Típustól függően**

Előkészületek (A)

1. Emelje fel a vasalót a rögzítőrendszerrel (13) úgy, hogy húzza hátra a vasaló sarkán lévő kart.
2. Távolítson el minden címkét és védőburkolatot a talp lemezéről.
3. A készüléket helyezze vízszintes helyzetben szilárd, stabil felületre. Eltávolíthatja a készülékről a védőlapot, és a vasalót más szilárd, stabil, vízszintes felületre.
4. A víztartály megtöltésekor ügyeljen.
5. Tekerje le a hálózati kábelt, és csatlakoztassa egy földeléses dugaszoló aljzatra.
6. Állítsa a főkapcsolót (12) „be” állásba (világít).
7. A „Gőzölésre kész” jelzőfény (9) néhány perc elteltével kigyullad, így jelezve, hogy a készülék használatra kész.

Az első felfűtéskor és vízkömentesítés (Calc'n'Clean) után a gőzfejlesztőnek több időre van szüksége a „Gőzölésre kész” állapot eléréséhez.

Ha normál használat közben is van víz a gőzfejlesztőben, a készüléknek rövidebb idő szükséges az üzemi hőmérséklet eléréséhez.

8. A készülék rendelkezik egy beépített vízszintérzékelővel. A „víztartály utántöltése” jelzőlámpa (11) kigyúl, ha a víztartály kiürül.

Fontos:

- Normál csapvíz alkalmazható.

Az optimális gőzölés meghosszabbításához keverjen a csapvízhez 1:1 arányban desztillált vizet. Ha lakóhelyén nagyon kemény a csapvíz, akkor keverjen hozzá 1:2 arányban desztillált vizet.

A víz keménységével kapcsolatosan érdeklődhet a helyi vízműveknél.

- A víztartály a készülék használata közben bármikor újratölthető.
- A víztartály és a fűtőegység károsodásának és/vagy szennyeződésének elkerülése érdekében, ne tegyen illatosítószer, ecetet, keményítőt, vízkömentesítőt, adalékanyagokat vagy más fajtájú vegyszert a fűtőegységbe.

A fenti termékek használatával okozott károk érvénytelenítik a garanciát.

- A vasaló nem állítható a sarkára. Mindig vízszintes helyzetben helyezze rá a vasalótalpra (2).
- A védőlapot helyezze a készülék erre szolgáló mélyedésébe, vagy más alkalmas helyre.

Soha ne tárolja a vasalót a készüléken a védőtalp nélkül!

- Az első használat alatt a vasalóból gőz és jellegzetes szag távozik, a talpon pedig fehér szemcsék jelenhetnek meg. Ez a jelenség normális, és néhány perc után megszűnik.

A gőzkioldó gomb lenyomásakor a víztartály pumpáló hangot adhat ki, ez normális, jelezvén, jelenség, amely a víz tartályba történő pumpálását kíséri.

A hőmérséklet beállítás

1. A helyes vasalási hőmérséklet meghatározásához ellenőrizze a ruhán található vasalási címkét.
2. Állítsa a hőfokszabályozót (15) a kívánt fokozatra:

•	Szintetikus anyagok
••	Selyem – gyapjú
•••	Pamut – vászon

3. A jelzőlámpa (18) égve marad, míg a vasaló melegszik, és kialszik, amint a vasaló eléri a megadott hőmérsékletet.

Tipp:



- A ruháit a rajtuk lévő tisztítási címkék szerint osztályozza, a vasalást mindig azokkal a ruhákkal kezdje, amelyek alacsonyabb hőmérsékletet igényelnek.
- Ha nem biztos a ruhanemű anyagában, kezdje a vasalást alacsony hőmérsékleten: vasaljon ki egy kisebb, viselőskor nem látható területet, majd ez alapján válassza ki a helyes hőmérsékletet.

Vasalás gőzzel (B)

A gőzszabályozás a vasalás közben keletkező gőz mennyiségének beállítására szolgál.

1. Állítsa a hőfokszabályozót (15) a kívánt fokozatra.
2. A változtatható gőzszabályozás (10*) segítségével állítsa be a kívánt gőzmennyiséget (modelltől függően).

Szokásos használatához kérjük, válasszon az alább javasolt beállítások közül:

Hőmérséklet	Gőzszint
•	
••	
•••	

3. A gőzöléshez nyomja meg a gőzölő gombját (16-17*).

Figyelem!

Alacsony hőmérsékletszinten „•” történő vasalás esetén

- Ha a készülék rendelkezik változtatható gőzszabályozással (10*), állítsa azt a legalacsonyabb fokozatra („•”).
- Ha a készülék nem rendelkezik változtatható gőzszabályozással, alacsony hőfokozaton történő vasaláskor csak néhány másodpercre nyomja meg a gőzölő gombját.

Mindkét esetben érvényes, hogy amennyiben a talpból víz csöpög, állítsa a hőfokszabályozót (15) nagyobb fokozatra **(ellenőrizze, hogy az anyag az adott fokozaton vasalható)**.

- A készülék használatának megkezdésekor minden alkalommal előfordulhat, hogy a gőz mellett pár csepp víz is távozik.

Ezért célszerű a vasalót először a vasalóállványon vagy egy darab rongyon kipróbálni.

“Pulse steam” funkció

A makacs gyűrődések vasalásához a készülék speciális funkcióval rendelkezik.

A „Pulse steam” funkció segítségével gyorsabban puhábbá teheti a makacs ruhákat, például a farmernadrágot vagy a vászonerítőket.

A gőzkioldó gomb megnyomásakor a gőzfejlesztőből három erőteljes gőzlövet távozik, így a gőz a textília mélyebb rétegeibe is eljut.

- Állítsa a hőfokszabályozót (15) a “***” pozícióba
- Nyomja meg kétszer röviden (dupla kattintás) a fogantyú alsó részén lévő gőzkioldó gombot (16)

vagy (típustól függően)

Nyomja meg röviden a fogantyú felső részén lévő gőzkioldó gombot (17*).

Megjegyzések:

- A gőzlövet leállítható a gőzkioldó gomb ismételt megnyomásával.
- A „Pulse steam” funkció első használatkor néhány vízcsepp jelenhet meg.

Ha a funkció már hosszabb ideje használatban van, a vízcseppek eltűnnek.

Száraz vasalás

- Kezdjen vasalni, de ne nyomja meg a gőzkioldó gombot.

Függőleges gőzvasalás (C)

Ezzel eltávolíthatók a felakasztott ruhák, a függönyök stb. gyűrődései.

Figyelmeztetés!:

- Soha ne irányítsa a gőzsugarat a testén lévő ruhadarabokra.**
- Ne irányítsa a gőzt emberek vagy állatok felé.**

- Állítsa a hőmérsékletet a(z)“***” állásba.
- Tartsa a vasalót függőlegesen körülbelül 15 cm-re a gőzölni kívánt anyagtól.
- Használhat gőzölös vasalót függönyökhöz és felfüggesztett ruhákhoz (dzsekikhez, öltönyökhöz, kabátokhoz...) úgy, hogy a vasalót függőleges helyzetbe állítja és megnyomja a gőzkioldó gombot (16 vagy 17*).

“Intelligent steam” funkció

(típustól függően)

A rendszer intelligens gőzszabályozással rendelkezik, amely a vasaló gőzkioldó gombjának (16) felengedésekor kis mennyiségű kiegészítő gőzt bocsát ki.

A kiegészítő gőz kibocsátása bármikor leállítható a vasaló gőzkioldó gombjának ismételt megnyomásával.

Energiatakarékos gomb

(típustól függően)

Ha az „Energiamegtakarítás” gomb (8*) be van kapcsolva, akár 25%-kal kevesebb energiával és 40%-kal kevesebb vízzel (*) érheti el a megfelelő vasalási eredményt a legtöbb textília esetén.

A normál energiabeállítás csak a vastag és erősen gyűrött szövetek esetén javasolt.

(*) A maximum értékekhez viszonyítva.

Megjegyzés: A változó gőzszabályozás és hőmérséklet-szabályozás az ajánlásnak megfelelően az „energiatakarékos” funkció használatával egyidejűleg is alkalmazható.

Automatikus kikapcsolás

(típustól függően)

Ha vasalás közben meghatározott ideig (8 perc) nem nyomja meg a gőzölő vasaló fogantyúján található gőzkioldó gombját (16-17*), a gőzállomás automatikusan kikapcsol.

A „Automatikus kikapcsolás” jelzőfény (9) villogni kezd, amikor az automatikus kikapcsolás aktiválódik.

A gőzállomás újbóli bekapcsolásához nyomja meg ismét a gőzkioldó gombot.

Védő vasalótalp burkolat (D)

(típustól függően)

A ruhaanyag-védő vasalótalp burkolatot (20*) finom anyagok gőzölésére alkalmazzák maximum hőmérsékleten megégetés nélkül. A vasalótalp burkolata szükséges a sötét anyagok kifényesedésének megelőzésére.

Tanácsos előbb az anyag belső felén kis részen megpróbálni, hogy a hőmérséklet megfelelő-e.

A talpburkolat felhelyezéséhez helyezze fel a vasalótalpburkolat végét a vasaló csúcsára, majd húzza végig a műanyag csíkot a vasaló hátsó részéig, amíg teljesen rögzül. A vasalótalpburkolat levevésekor húzza meg a műanyag csíkot, és távolítsa el a vasalót.

A ruhaanyag-védő vasalótalpburkolatot beszerezheti a vevőszolgálattól vagy szaküzletekből:

Termék kódja (márkaszervíz)	rmék neve (szaküzletek)
571510	TDZ2045

Calc'n'Clean Advanced (E)

A vízmelegítő tisztítása

Agózfeljesztő hosszabb élettartama és a vízkőlerakódás megelőzése érdekében, néhány óra használat után öblítse a szűrőt (4*) és a vízmelegítőt. Kemény víz esetén erre gyakrabban van szükség.

A vízmelegítő öblítéséhez ne használjon vízkömentesítő szereket, mivel károsíthatják azt.

Automatikus figyelmeztetés tisztításra

A jelzőlámpa (11) jelzi, hogy a fűtőegységet ki kell öblíteni.

- Ellenőrizze, hogy a készülék lehűlt, legalább 2 órája nincsen csatlakoztatva és a vizes tartály (1) üres.
- Rögzítse a vasalót az állványhoz úgy, hogy illessze be a vasaló orrát az előlő nyílásba, és mozgassa a rögzítőkart (13) a vasaló sarkával szembe.
- Helyezze a készüléket mosogató vagy egy tartály fölé.
- Támassza a készüléket a szűrő nyílásának ellentétes oldalához.
- Csavarja le, majd vegye ki a szűrőt (4*).

6. (típustól függően)

A szűrő mosásához:

- Helyezze a szűrőt a vízcsap alá, és mossa addig, amíg el nem távolítja a vízkőmaradványokat. Nyomja össze a szűrőt a E ábrán látható módon.
- Merítse bele a szűrőt vízkömentesítő folyadék (25 ml) és csapvíz (250 ml) keverékébe.

A vízköoldó beszerezhető az ügyfélszolgálaton vagy a szaküzletekben:

Termékkód (Ügyfélszolgálat)	A tartozék neve (szaküzletek)
311144	TDZ1101

- A gőzfeljesztőt oldalsó állásban tartva egy kancsóval töltse meg a vízmelegítőt 1/4 liter vízzel.
- Rázza meg néhányszor az alapegységet, majd a mosogató vagy egy tartály fölött teljesen ürítse ki a vízmelegítőt.

A legjobb eredmény érdekében javasoljuk, hogy ismétlje meg a műveletet.

Fontos: visszazárás előtt ellenőrizze, hogy nem maradt-e víz a vízmelegítőben.

- Cserélje ki, és szorítsa meg a szűrőt.

A „Calc'n'Clean” számláló nullázásához kapcsolja ki kétszer az állomást, és tartsa így mindkétszer legalább 30 másodpercig.

(be → 30 mp ki → be → 30 mp ki → be)

Vasaló gőzrekeszének kiöblítése (F)

Vigyázat! Égésveszély!

Az alábbi lépések végrehajtásával eltávolíthatók a vízkőrészeszkék a gőzrekeszből.

Ha a lakóhelyén nagyon kemény a víz, használja ezt a funkciót körülbelül kéthetente.

- Ellenőrizze, hogy a vasaló kihűlt.
- Állítsa a vasaló hőfokszabályozóját (15) a "min" helyzetbe.
- Töltse fel a tartályt csapvízzel.
- Csatlakoztassa a tápkábelt, és állítsa a főkapcsolót (12) "I" helyzetbe (világít).
- Várja meg, amíg a "gőzölésre kész" jelzőfény (9) kigyullad.
- Ha a gőzállomás rendelkezik gőzszabályozóval (10*), állítsa azt a legnagyobb fokozatra.
- Tartsa a vasalót a mosogató vagy egy tartály fölé, és engedje ki a vizet.
- Nyomja meg a gőzkioldó gombot (16), és óvatosan rázza meg a vasalót. A vasalóból forrásban lévő víz és gőz, valamint ezekkel együtt vízkő és/vagy egyéb lerakódások távoznak. A folyamat körülbelül 5 percig tart.
- Állítsa a vasaló hőfokszabályozóját (15) a "max" helyzetbe, de ne nyomja meg a gőzkioldó gombot (16). A gőzrekeszben lévő víz párologni kezd. Várja meg, amíg a rekeszben lévő összes víz eltűnik.
- A talp tisztításához azonnal törölje le a maradványokat úgy, hogy átvasal egy száraz pamutszövetet.

Tisztítás és karbantartás

⚠ Figyelem! Égésveszély!

Mindig csatlakoztassa le a készüléket a hálózatról mindenfajta tisztítási vagy karbantartási művelet előtt.

- Vasalás után húzza ki a dugaszt, és a talp lemezét hagyja tisztítás előtt lehűlni.
- A burkolatot, a fogantyút és a vasalótestet törölje meg egy nedves ronggyal.
- Ha a talp lemezén szennyeződés vagy vízkő található, tisztítsa meg egy nedves pamutronggyal.
- Ha a szintetikus anyag a túl magas hőmérséklet miatt ráolvad a vasalótalpra (19), akkor kapcsolja ki a gőzt, és azonnal dörzsölje le a maradványokat egy vastagon összehajtogatott, száraz pamutronggyal.
- Soha ne alkalmazzon súrlószerkeket vagy oldószereket. A vasalótalp sima felületének megőrzése érdekében ne érjen fémtárggyal a vasalótalphoz (19). Ne tisztítsa súrolólappal vagy vegyszerrel a vasalótalpat.

A készülék tárolása (G)

1. A készülék tárolása előtt mindig hagyja lehűlni a vasalót.
2. Állítsa a főkapcsolót „0” állásba (a piros fény kialszik), és húzza ki a tápkábelt.
3. Helyezze a vasalót a vasalótalpra (2) a lapjával lefelé. Rögzítse úgy, hogy helyezze a vasaló orrát az előlő nyílásba, és mozgassa a rögzítőrendszer karját (13) a vasaló sarka felé.
4. Tárolja a tápkábelt (6) és a gőztömlőt (7) a tárolórekeszben (5). Ne csavarja túl szorosra a tápkábelt.
5. A készülék mozgatása közben tartsa a vasaló fogantyúját, amint azt a G ábrán látja, vagy használja a hordozó fogantyúkat (3) a készülék szélein.

Hulladékkezelés

Termékeink csomagolása kiváló minőségű anyagokból készül. A csomagoláshoz környezetbarát anyagokat használunk, melyeket újrafelhasználásra el kell juttatni a helyi hulladékgyűjtő telepre. A többé nem használatos készülékek leadásáról érdeklődjön a helyi önkormányzatnál.



Jelen készülék megfelel az elektromos és elektronikus berendezések hulladéka-iról szóló 2002/96/EK Európai Uniósi irányelvnek (WEEE).

Ez az irányelv a már nem használt készülékek visszavételének és hasznosításának EUszerte érvényes kereteit határozza meg.

Energiatakarékossági tanácsok

A legtöbb energiát a gőztermelés igényli. A felhasznált energiamennyiség csökkentése érdekében kövesse az alábbi tanácsokat:

- A vasalást a legalacsonyabb vasalási hőmérsékletet igénylő szövetekkel kezdje.
Ellenőrizze a ruhacímkén található ajánlott vasalási hőmérsékletet.
- A gőzt a kiválasztott vasalási hőmérséklet szerint szabályozza, a jelen útmutató utasításait követve.
- Lehetőség szerint a szöveteket akkor vasalja, amikor még nedvesek, és használjon alacsonyabb gőzsintet. Így a gőzt nem a vasaló termeli, hanem maguk a szövetek. Ha a ruhákat vasalás előtt szárítógépben szárítja, állítsa a gépet «vasalószáraz» programra.
- Ha a ruhák eléggé nedvesek, állítsa a gőzszabályozót kikapcsolt helyzetbe.

Hibaelhárítás

Probléma	Lehetséges okok	Megoldás
Villog az jelzőfény (11).	Ki kell öblíteni a vízmelegítőt és a szűrőt.	Öblítse ki a szűrőt és a vízmelegítőt a kézikönyvben szereplő tisztítási utasításoknak megfelelően (E rész).
A gőzfejlesztő nem működik.	<ul style="list-style-type: none"> • Kontakthiba áll fenn. • Nincs bekapcsolva a főkapcsoló. 	<ul style="list-style-type: none"> • Ellenőrizze a tápkábelt (6), a csatlakozót és a csatlakozó aljzatot. • Állítsa a főkapcsolót (12) az „I” állásba.
A vasaló nem forrósodik fel.	<ul style="list-style-type: none"> • Nincs bekapcsolva a főkapcsoló. • A hőmérséklet alacsony állásba van állítva. 	<ul style="list-style-type: none"> • Állítsa a főkapcsolót (12) az „I” állásba. • Állítsa a hőmérsékletet a kívánt állásba.
A vasaló bekapcsoláskor füstölni kezd.	<ul style="list-style-type: none"> • Első használatkor: a készülék bizonyos alkatrészeit gyártáskor kenőanyaggal kezelték, ezért az első melegítéskor kevés füst képződik. • Későbbi használatkor: a talp lemezén szennyeződés található. 	<ul style="list-style-type: none"> • Ez normális jelenség, amely egy idő után megszűnik. • Tisztítsa meg a talp lemezét a kézikönyv tisztítási utasításai alapján.

Probléma	Lehetséges okok	Megoldás
Víz szivárog a talp lemezének nyílásain.	<ul style="list-style-type: none"> A gőzfunkciót a megfelelő hőmérséklet elérése előtt használta. A víz kondenzálódik a csővezetékekben, mivel először használja a gőzt, vagy hosszú ideje nem használta. 	<ul style="list-style-type: none"> Csökkentse a gőzáramlást, ha alacsony hőmérsékleten vasal. Vegye el a vasalót a vasalási területéről, és nyomja meg a gőzkioldó gombot, hogy gőz képződjön.
Szenyeződések távozik a talplemezen keresztül.	<ul style="list-style-type: none"> A gőztartályban vízkő vagy szemcsék rakódtak le. Vegyí anyagokat vagy adalékanyagokat használt. 	<ul style="list-style-type: none"> Használjon 50% arányban desztillált vagy ásványtalanított vízzel kevert csapvizet. Az optimális gőzölés meghosszabbításához keverjen a csapvízhez 1:1 arányban desztillált vizet. Ha lakóhelyén nagyon kemény a csapvíz, akkor keverjen hozzá 1:2 arányban desztillált vizet. Tisztítsa meg a talp lapját egy nedves ronggyal. Ne tegyen adalékanyagot a forrált vízbe.
A vasaló nem bocsát ki gőzt.	<ul style="list-style-type: none"> A forraló nincs bekapcsolva, vagy a víztartály üres. A gőszabályzó minimum állásba van állítva. 	<ul style="list-style-type: none"> Kapcsolja a főkapcsolót (12) „I” állásba, és/vagy töltsse fel a víztartályt. Növelje a gőzáramlást (lásd a B részt).
A vasalt ruhanemű megég és/vagy a talp lemezéhez tapad.	<ul style="list-style-type: none"> A kiválasztott hőmérséklet túl magas, és ez károsította a ruhaneműt. 	<ul style="list-style-type: none"> Válassza ki az anyagnak megfelelő hőmérsékletet, és tisztítsa meg a talp lapját egy nedves ronggyal.
A talp lapja megbarnul.	<ul style="list-style-type: none"> Ez a használat normális következménye. 	<ul style="list-style-type: none"> Tisztítsa meg a talp lapját egy nedves ronggyal.
A készülék pumpáló hangot ad ki.	<ul style="list-style-type: none"> Víz pumpálódik a gőztartályba. A víztartály (1) nem megfelelően van beillesztve a burkolatba. A hang nem szűnik meg. 	<ul style="list-style-type: none"> Ez normális jelenség. Állítsa be megfelelően a víztartályt. Ha a hang nem szűnik meg, ne használja a gőzfejlesztőt, és lépjen kapcsolatba a műszaki szervizközponttal.
Vasalás közben csökken a gőznyomás.	Túl sokáig aktiválta a gőzkioldó gombot.	Használja a gőzkioldó gombot bizonyos időközönként. A gőzölés javítja a vasalás hatékonyságát, az anyag könnyebben szárad és nehezebben gyűrődik.
Vízfoltok jelennek meg a ruhán vasalás közben.	A vasalóállványon lecsapódott gőz okozhatja.	Törölje le a vasalóállvány huzatát, és szárítsa meg a foltokat a vasalóval, gőz nélkül.
Vízfoltok jelennek meg a ruhán a „Pulse steam” funkció használatakor.	A vízfoltokat a használat utáni lehűléskor a csőben lecsapódó gőz okozza.	A „Pulse steam” funkció használata során egy idő után már nem jelennek meg vízcepppek a talpon.
A gőztömítő használat közben felforrósodik.	Ez normális. A gőzölős vasalás során a csővön áthaladó gőz okozza.	Helyezze át a tömlőt a másik oldalra, hogy ne érjen hozzá a csőhöz vasalás közben.
Víz szivárog a vízmelegítőből.	Kilazult a készülék oldalán lévő szűrő (4*).	Szorítsa meg a szűrőt.
A vasalóállványra helyezett vasaló folyamatosan gőzöl.	Bekapcsolta a „Pulse steam” funkciót két kattintással.	Nyomja meg ismét a gombot, és a vasaló azonnal abbahagyja a gőzölést.

Ha a fent említettek nem oldják meg a gondot, lépjen kapcsolatba egy minősített szervizközponttal.

A használati utasítás letölthető a Bosch helyi internetes oldaláról.

Дякуємо Вам за придбання парової станції Sensixx B45L професійного класу, нової системи для прасування з парою від Bosch.

Уважно прочитайте інструкцію з експлуатації даного пристрою та збережіть її на майбутнє.

Вступ

Будь ласка, прочитайте дану інструкцію перед використанням станції. Вона містить важливу інформацію про специфічні властивості даної системи та деякі поради для полегшення прасування.

Сподіваємось, що Вам сподобається прасувати з цією паровою станцією.

Важливо!

Відкрийте першу сторінку даної інструкції. Це допоможе Вам зрозуміти, як працює Ваш новий пристрій.

Даний пристрій відповідає міжнародним стандартам безпеки.

Даний пристрій створено виключно для побутового використання та не можна використовувати для виробничих цілей.

Даний пристрій слід використовувати тільки за призначенням, тобто, для прасування. Використання з будь-якою іншою метою вважається недоречним і тому небезпечним. Виробник не несе відповідальності за будь-які пошкодження, спричинені неправильним чи недоречним використанням.

Загальні правила техніки безпеки

- Перед тим, як підключити пристрій до електромережі, перевірте, щоб напруга струму відповідала напрузі, зазначеній на табличці з характеристиками. Даний пристрій слід підключати до заземленої розетки. У разі використання подовжувача, перевірте, що в ньому є двополярна розетка на 16 А з заземленням.
- Не користуйтеся праскою, якщо вона падала, якщо на ній є видимі ознаки пошкоджень та якщо з неї тече вода. Перед повторним використанням праску слід перевірити в авторизованому сервіс-центрі.
- Якщо запобіжник пристрою розплавляється, подальше використання пристрою неможливе. Щоб пристрій знову міг нормально працювати, його слід віднести до авторизованого сервіс-центру.
- Щоб запобігти тимчасовому падінню напруги або блиманням освітлювальних пристроїв у разі виникнення несприятливих умов в електромережі, приєднайте праску до електромережі з максимальним опором 0.27 Ω . У разі потреби користувач може звернутися до енергопостачальної компанії за інформацією про опір мережі у місці з'єднання
- Даний пристрій не призначений для використання особами з фізичними, сенсорними або розумовими обмеженнями або браком досвіду та знань та дітьми без нагляду та навчання з боку відповідальної особи.
- Слідкуйте, щоб діти не гралися з пристроєм.

- Відключіть пристрій від електромережі перед тим, як наповнити його водою або вилити залишки води після використання праски.
- Ніколи не тримайте пристрій під краном, щоб набрати в нього води.
- Даний пристрій слід використовувати та розміщувати на стійкій поверхні. Якщо Ви ставите його на підставку, перевірте, щоб поверхня, на якій стоїть підставка, була стійкою.
- Якщо Вам здається, що пристрій пошкоджений, негайно відключіть його від електромережі. Так само відключайте його від мережі щоразу після використання.
- Не можна витягувати штепсель з розетки смикаючи за шнур.
- Ніколи не занурюйте праску чи парогенератор у воду або в інші рідини.
- Не залишайте пристрій під дією несприятливих погодних умов (під дощем, на сонці, на морозі та ін.).
- Кабель живлення цього пристрою не може бути замінений користувачем. Якщо кабель пошкоджено або слід замінити, заміна повинна проводитися тільки в авторизованому сервіс-центрі.

Важливо!

- Даний пристрій під час використання розігрівається до високої температури та генерує пару, це може призвести до опіків від контакту з гарячими поверхнями чи парою у випадку нецільового використання.
- У процесі використання шланг для пари, парова станція, металева пластина в основі знімної підставки для праски (2) і особливо сама праска можуть нагріватися. Це нормально.
- Ніколи не спрямовуйте пару на людей чи тварин.
- Слідкуйте, щоб шнур не торкався гарячої підшви праски.
- Майте на увазі, що після відпускання кнопки випуску пари система може продовжувати подання пари протягом ще кількох секунд. Це є нормальним.

ОПИС ПРИСТРОЮ

1. Резервуар для води
2. Знімна підкладка для праски
3. Ручки для пересування парової станції
4. Фільтр для видалення накипу "Calc'n'Clean Advanced" *
5. Відділення для зберігання шлангу для пари та кабелю живлення
6. Штепсель кабелю
7. Шнур для пари
8. "Енергозберігаюча" кнопка */ "Автоматичне вимкнення"
9. Індикатор "Готовність пари"
10. Регулятор подання пари */ "Автоматичний сигнал про потребу очищення"

11. Індикатор "Нестача води"
12. Кнопка головного вимикача з підсвіченням
13. Система фіксації праски "SecureLock"
14. Корпус з парогенератором
15. Регулятор температури
16. Кнопка випуску пари
17. Кнопка випуску пари "Pulse steam" *
18. Індикатор праски
19. Підшва
20. тканин".

* у деяких моделях

Підготовка (А)

1. Від'єднайте праску від системи фіксації (13), потягнувши донизу важіль, що утримує нижню частину праски.
2. Зніміть всі етикетки та захисну упаковку з підшви праски.
3. Установіть пристрій горизонтально на міцну та стійку поверхню. Можна зняти підкладку для праски з пристрою та покласти її на іншу міцну, стійку, горизонтальну поверхню.
4. Наповніть резервуар для води так.
5. Повністю розгорніть кабель живлення та підключіть його до заземленої розетки.
6. Установіть головний вимикач (12) на позначку «увімкнено» (увімкнеться підсвічування).
7. Через кілька хвилин засвітиться індикатор готовності пари (9), сигналізуючи про можливість використання пристрою.
Парогенератор потребує більше часу для досягнення стану готовності до роботи під час початкового нагрівання та після проведення процедури очищення від накипу (Calc'n'Clean).
Коли в процесі регулярного використання в парогенераторі присутня вода, час нагрівання для досягнення робочої температури скорочується.
8. Даний пристрій містить вбудований сенсор рівня води. Коли резервуар для води спорожніє, засвітиться індикатор нестачі води в резервуарі (11).

Важливо!

- Ви можете використовувати звичайну воду з водопроводу.
Для того щоб подовжити оптимальну дію функції відпарювання, розбавляйте водопровідну воду дистильованою у співвідношенні 1:1. В тому випадку, якщо жорсткість води у Вашому регіоні занадто висока, рекомендуємо розбавляти водопровідну воду дистильованою у співвідношенні 1:2.
Інформацію щодо ступеню жорсткості води Ви можете отримати на підприємстві водопостачання Вашого міста.
- Під час використання пристрою Ви можете наповнити резервуар водою у будь-який момент.

- уникайте пошкоджень та/або забруднення резервуару для води та баку парогенератора, не використовуйте ароматизатори, оцет, домішки, засоби проти накипу та інші хімічні засоби.

Будь-які пошкодження, викликані використанням вищезазначених домішок, не розповсюджуються на умови гарантійного обслуговування.

- Дана праска не повинна стояти вертикально. Завжди ставте її горизонтально на підкладку для праски (2).
- Підкладку для праски можна розміщувати у спеціальному заглибленні на корпусі пристрою або у будь-якому зручному місці поруч з зоною прасування.

Ніколи не ставте праску на корпус пристрою без підкладки для праски!

- Під час першого використання праски з неї можуть іти специфічні запахи та пара, а з підшви можуть сипатися білі порошинки. Це є нормальним та припиниться за кілька хвилин.
- Коли натиснено кнопку випуску пари, Ви можете почути звук помпи у середині пристрою. Це нормально та означає, що вода перекачується до баку парогенератора.

Регулювання температури

1. Подивіться інструкції щодо прасування білизни на її етикетці, щоб визначити правильну температуру прасування.
2. Поверніть регулятор температури (15) на потрібну позначку:

•	Синтетичні матеріали
••	Шовк-вовна
•••	Бавовна-льон

3. Індикатор (18) світитиметься під час нагрівання праски та вимкнеться, коли праска розігріється до заданої температури.

Поради:



- Розберіть білизну в залежності від символів на етикетках та починайте прасування завжди з речей, що потребують найнижчої температури прасування.
- Якщо Ви не впевнені, з якої тканини зроблено білизну, почніть прасування з найнижчої температури та оберіть потрібний Вам рівень нагрівання попрасувавши невелику ділянку, яку не видно під час використання білизни.

Насадка для делікатних Прасування з паром (В)

Регулятор пари використовується для регулювання кількості пари, що генерується під час прасування.

1. Поверніть регулятор температури (15) на потрібну позначку.
2. За допомогою регулятора подання пари (10*) (у деяких моделях) відрегулюйте кількість пари відповідно до ваших потреб.

Для звичайного використання, будь-ласка, оберіть одне з наступних рекомендованих налаштувань:

Температура	Обрання режиму подачі пари
*	
**	
***	

- Для виходу пари натисніть на кнопку випуску пари (16-17*).

Увага!

Прасування з низькотемпературним режимом “*”

- Якщо ваша праска має регулятор подання пари (10*), установіть регулятор пари у мінімальне положення (“”).
- Якщо регулятора подання пари на прасці немає, під час прасування у низькотемпературному режимі натискайте кнопку випуску пари лише протягом кількох секунд.

В обох випадках, якщо ви побачите, що з підшови праски сочиться вода, установіть регулятор температури (15) на вищу позначку (якщо білизну, яку ви прасуєте, можна прасувати з такою температурою).

- Щоразу на початку використання праски разом із паром можуть виходити краплі води.

Тому спочатку рекомендується провести праскою по дошці для прасування або по непотрібній тканині.

Функція Pulse steam

Даний пристрій має спеціальну функцію для прасування стійких зморшок.

Функція Pulse steam допомагає пом'якшити тканини, що погано прасуються, наприклад джинсові або льняні тканини.

Після натискання кнопки випуску пари парогенератор подає три потужні парових удари, щоб пара просочилася глибоко всередину тканини.

1. Установіть регулятор температури (15) на позначку “***”.
2. Двічі коротко натисніть кнопку випуску пари (16), розташовану у нижній частині ручки.

або (в залежності від моделі)

Коротко натисніть на кнопку випуску пари (17*), розташовану у верхній частині ручки.

Примітки:

- Подання парових ударів можна припинити коротким повторним натисканням кнопки випуску пари.
- При першому використанні функції Pulse steam можуть просочитися кілька крапель води. Краплі води зникнуть після використання функції протягом незначного часу.

Прасування без пари

1. Прасуйте, не натискаючи на кнопку випуску пари.

Вертикальна пара (C)

видалення зморшок на підвишеному одязі, шторах тощо.

Увага!

- Ніколи не обробляйте струмом пари одяг, надягнутий на людей.
- Ніколи не спрямовуйте пару на людей чи тварин.

1. Установіть температурний режим “***”.
2. Тримайте праску у вертикальному положенні на відстані 15 см від одягу, який обробляється паром.
3. Завіси та одяг на плічках (піджаки, костюми, пальта тощо) можна прасувати з паром, утримуючи праску у вертикальному положенні та натискаючи на кнопку випуску пари (16 або 17*).

«Розумна» система утворення пари «Intelligent steam»

(у деяких моделях)

Система оснащена регулятором пари, що після натискання кнопки випуску пари (16) забезпечує додатковий невеликий яв об'єм.

Випуск додаткової пари може бути зупинений у будь-який час ще одним додатковим натисканням кнопки випуску пари.

Енергозберігаюча кнопка

(у деяких моделях)

Натискання кнопки «Енергозбереження» (8*) дозволяє скоротити споживання енергії майже на 25 % та споживання води майже на 40 %, (*) отримуючи при цьому якісний результат під час прасування більшості видів одягу.

Рекомендується використовувати режим прасування без енергозбереження тільки для прасування товстих та дуже зім'ятих тканин.

(*) У порівнянні з найпотужнішим режимом.

Примітка: Якщо Ви використовуєте функцію «Збереження енергії», регулятори пару та температури все одно можна використовувати згідно інструкції.

Автоматичне вимкнення

(у деяких моделях)

Якщо під час прасування кнопку випуску пари (16 або 17*) на ручці праски не натискати протягом певного часу (8 хвилин), парова станція автоматично вимикається.

Після автоматичного вимкнення парової станції індикатор «Автоматичне вимкнення» (9) починає блимати.

Щоб знову увімкнути парову станцію, слід ще раз натиснути кнопку випуску пари.

тканин (D)

(У деяких моделях)

Дана насадка використовується для безпечного прасування делікатних тканин на максимальній температурі з використанням пари. Використання насадки для делікатних тканин також знімає потребу користуватися ганчіркою для уникнення блиску на темних тканинах.

Рекомендується розпочати прасування на невеликому шматку внутрішньої поверхні одягу та перевірити результат.

Щоб одягти насадку на праску, установіть ніс праски в кінець насадки для делікатних тканин та протягніть еластичну стрічку понад задню нижню частиною праски, щоб насадка закріпилася. Щоб зняти насадку для делікатних тканин, потягніть за еластичну стрічку та стягніть насадку з праски.

Насадку для делікатних тканин можна придбати у нашому сервіс-центрі або у спеціалізованих магазинах.

Код додаткового обладнання	Назва обладнання
571510	TDZ2045

Функція Calc'n'Clean Advanced (E)

Очищення бака парогенератора

Щоб подовжити термін служби вашого парогенератора та уникнути накопичення накипу, після певного часу використання бак парогенератора та фільтр (4*) необхідно обполіскувати. Якщо у вашому регіоні жорстка вода, обполіскуйте бак парогенератора частіше.

Не використовуйте для обполіскування баку парогенератора засоби для видалення накипу. Вони можуть пошкодити його.

Автоматичний сигнал про потребу очищення

Якщо індикатор (11) блимає, бак парогенератора час ополоснути.

1. Перевірте, щоб пристрій був холодним та вимкненим принаймні протягом 2 годин та щоб резервуар для води (1) був порожнім.
2. Зафіксуйте праску, помістивши ніс праски в передній паз і притиснувши важіль системи фіксації (13) до нижньої частини праски.
3. Розмістіть пристрій над раковину або відром.
4. Нахиліть пристрій у бік, протилежний отвору фільтра.
5. Відкрутіть фільтр (4*) та витягніть його.

6. (у деяких моделях)

Щоб очистити фільтр:

- a. Помістіть фільтр під проточну воду та промийте його до повного видалення залишків накипу. Віджміть фільтр, як показано на малюнку Е.
- b. Занурте фільтр у воду з-під крана (250 мл), змішану з необхідною кількістю (25 мл) спеціальної рідини для видалення накипу.

Рідину для видалення накипу можна придбати в наших відділах післяпродажного обслуговування або в спеціалізованих магазинах:

Артикул додаткового обладнання (у відділі післяпродажного обслуговування)	Найменування приладдя (у спеціалізованих магазинах)
311144	TDZ1101

7. Поклавши парогенератор на бік, за допомогою придатного посуду налейте в бак парогенератора 1/4 літра води.

8. Протягом декількох хвилин потрусіть корпус парової станції, а потім вилийте весь уміст баку парогенератора в раковину або відром.

Для досягнення найкращого результату рекомендується виконати цю операцію двічі.

Важливо! Перед тим як знову закрити бак парогенератора, переконайтеся, що у ньому зовсім не залишилося води.

9. Установіть фільтр і щільно закрутіть його.

Для того щоб знову запустити лічильник часу до наступного очищення Calc'n'Clean, двічі відключіть станцію принаймні на 30 секунд (увімкн. → 30 сек. вимкн. → увімкн. → 30 сек. вимкн. → увімкн.)

Ополіскування парової камери праски (F)

Увага! Існує небезпека опіків!

Дана операція дозволяє видалити частки накипу з парової камери.

Якщо вода у вашому регіоні дуже жорстка, повторюйте її приблизно кожні 2 тижні.

- a) Перевірте, чи праска холодна.
- b) Установіть регулятор температури (15) праски на позначку min.
- c) Наповніть резервуар для води водою з крана.
- d) Підключіть кабель живлення до електромережі та установіть головний вимикач (12) на позначку I (увімкнеться підсвічування).
- e) Зачекайте, доки засвітиться індикатор готовності пари (9).
- f) Якщо парова станція має парорегулятор (10*), установіть його в максимальне положення.
- g) Підніміть праску над кухонною раковиною або місткою посудиною для збору води.
- h) Натисніть кнопку випуску пари (16) та обережно потрусіть праску. Накип та його залишки вийдуть з гарячою водою та паром. Це може зайняти біля 5 хвилин.
- i) Установіть регулятор температури (15) праски на позначку max, не натискаючи на кнопку випуску пари (16). Вода у паровій камері почне випаровуватися. Зачекайте, доки не випариться вся вода, що лишалася в камері.
- j) Щоб очистити підшову праски, негайно видаліть всі залишки бруду провісивши гарячою праскою по сухій бавовняній серветці.

Очищення та догляд

⚠ Увага! Існує небезпека опіків!

Перед будь-якими заходами з очищення та догляду за пристроєм завжди вимикайте його з розетки.

- Після прасування вимкніть пристрій з розетки та дайте йому охолонути перед очищенням.
- Протріть корпус парової станції, ручку та корпус праски вологою ганчіркою.
- Якщо підшову забруднено або на ній є накип, очистіть її вологою бавовняною ганчіркою.
- Якщо синтетична тканина розплавилася під впливом занадто високої температури підшови (19), відключіть подачу пари й відразу ж зчистіть налиплий матеріал за допомогою сухої бавовняної тканини, складеної декілька разів.
- Ніколи не використовуйте абразивні засоби та розчинники. Щоб підтримувати поверхню підшови (19) гладенькою, слід уникати різкого контакту з металевими предметами. У жодному разі не використовуйте для очищення підшови жорсткі губки для миття посуду й хімічні речовини.

Зберігання пристрою (G)

- Перед тим, як сховати парову станцію, вона повинна охолонути.
- Установіть головний вимикач на позначку «0» (червоний вогник згасне) та відключіть кабель живлення від електромережі.
- Установіть праску на підставку (2) підшовою донизу й зафіксуйте її, помістивши ніс праски в передній паз і притиснувши важіль системи фіксації (13) до нижньої частини праски.
- Сховайте кабель живлення (6) та шланг для пари (7) у спеціальне відділення (5). Не згортайте шнури занадто туго.
- Під час переміщення пристрою тримайте праску за ручку, як показано на малюнку G, або Будь-ласка, користуйтеся рукоятками для перенесення (3), коли Ви переставляєте прилад з місця на місце.

Усунення несправностей

Проблема	Можливі причини	Рішення
Індикатор (11) блимає.	Слід ополоснути бак парогенератора та фільтр.	Ополосніть фільтр та бак парогенератора, як це описано в даній інструкції (розділ E).
Парогенератор не вмикається.	<ul style="list-style-type: none"> Проблеми зі з'єднанням. Не увімкнено кнопку головного вимикача. 	<ul style="list-style-type: none"> Перевірте кабель живлення (6), штепсель та розетку. Установіть головний вимикач (12) на позначку «I».
Праска не нагрівається.	<ul style="list-style-type: none"> Не увімкнено кнопку головного вимикача. Обрано низький температурний режим. 	<ul style="list-style-type: none"> Установіть головний вимикач (12) на позначку «I». Задайте потрібний температурний режим.
Коли праску увімкнено, з неї іде дим.	<ul style="list-style-type: none"> Під час першого використання: деякі деталі пристрою на заводі змащують, тому під час першого нагрівання праски може виділятися невелика кількість диму. При подальшому використанні: можливо, підшова забруднена. 	<ul style="list-style-type: none"> Це абсолютно нормально та скоро припиниться. Очистіть підшову так, як це описано в даній інструкції.

Рекомендації з утилізації

Наші товари постачаються у покращеній упаковці. Це означає, що для неї використовуються матеріали, що не викликають забруднення навколишнього середовища, які слід віддати до місцевої служби утилізації відходів як вторинну сировину. У місцевій раді Вашого міста Ви зможете отримати інформацію про те, як слід утилізувати старі електропристрої.



Даний пристрій маркований відповідно до вимог Європейської директиви 2002/96/EG щодо електричних та електронних пристроїв, що вийшли з експлуатації (відходів від електричних та електронних пристроїв - WEEE).

Поради щодо заощадження енергії

Більше всього енергії витрачається на утворення пари. Щоб заощадити електроенергію, дотримуйтесь таких порад:

- Починайте прасування з білизни, що потребує найнижчого температурного режиму. Рекомендовану температуру прасування можна подивитися на ярликах речей.
- Регулюйте вихід пари відповідно до обраного температурного режиму, згідно з рекомендаціями даних інструкцій.
- Намагайтеся прасувати білизну, доки вона ще волога, встановлюючи парорегулятор на меншу позначку. Таким чином пара утворюватиметься в середині тканини, а не в прасці. Якщо ви користуєтесь сушильною машиною, обирайте програму "під праску".
- Якщо білизна достатньо волога, парорегулятор можна взагалі вимкнути.

Проблема	Можливі причини	Рішення
Крізь отвори у підшві тече вода.	<ul style="list-style-type: none"> • Функція пари використовується перед тим, як парогенератор розігрівся до потрібної температури. • Вода конденсується у трубках, тому що пар використовується вперше або довго не використовувався. 	<ul style="list-style-type: none"> • Зменшіть подачу пари під час прасування з низькою температурою. • Спрямуйте праску поза зону прасування та кілька разів натисніть на кнопку випуску пари, доки не почне виходити пара.
З отворів підшви виходить бруд.	<ul style="list-style-type: none"> • У баку парогенератора утворився накип або мінеральні відкладення. • Було використано хімічні засоби або домішки. 	<ul style="list-style-type: none"> • Використовуйте воду з крана, змішану на 50 % з дистильованою або демінералізованою водою. Для оптимальної роботи і подовження терміну служби парової функції бажано змішувати воду з крана з дистильованою водою у співвідношенні 1:1. Якщо у вашому регіоні вода з крана дуже жорстка, змішуйте воду з крана з дистильованою водою у співвідношенні 1:2. • Очистіть підшву за допомогою вологої ганчірки. • Ніколи не додавайте у воду сторонні речовини.
З праски не йде пара.	<ul style="list-style-type: none"> • Парогенератор не увімкнено або резервуар для води порожній. • Обрано режим мінімальної подачі пари. 	<ul style="list-style-type: none"> • Установіть головний вимикач (12) на позначку «I» та (або) наповніть резервуар для води. • Збільшіть подачу пари (див. розділ B).
Речі темнішають та (або) приклеюються до підшви.	<ul style="list-style-type: none"> • Обрано занадто високу температуру, і це завдає шкоди тканині. 	<ul style="list-style-type: none"> • Оберіть температурний режим, що відповідає типу тканини, та очистіть підшву вологою ганчіркою.
Підшва стала коричневою.	<ul style="list-style-type: none"> • Це нормальний наслідок використання праски. 	<ul style="list-style-type: none"> • Очистіть підшву за допомогою вологої ганчірки.
Усередині пристрою чути звук усмокування.	<ul style="list-style-type: none"> • Вода перекачується помпою до баку парогенератора. • Резервуар для води (1) неправильно установлений на корпусі. • Звук не припиняється. 	<ul style="list-style-type: none"> • Це нормально. • Установіть резервуар для води належним чином. • Якщо звук не припиняється, не використовуйте парогенератор та зверніться до авторизованого сервісного центру.
Під час прасування падає тиск.	<ul style="list-style-type: none"> • Занадто довго натиснуто кнопку випуску пари. 	<ul style="list-style-type: none"> • Натискайте кнопку випуску пари з деяким інтервалом. Це покращить результати прасування, оскільки тканина залишатиметься сухою та краще зберігатиме форму.
У процесі прасування на виробі з'являються мокрі плями.	<ul style="list-style-type: none"> • На дошці для прасування зібрався конденсат. 	<ul style="list-style-type: none"> • Витріть тканинне покриття дошки для прасування та скористайтеся праскою для підсушування дошки, не використовуючи пару.
Під час використання функції Pulse steam на виробі з'являються мокрі плями.	<ul style="list-style-type: none"> • Мокрі плями з'являються внаслідок конденсації пари під час охолодження праски після використання. 	<ul style="list-style-type: none"> • За умови використання функції Pulse steam протягом певного часу краплі води не будуть просочуватися з підшви праски.
Під час використання шланг нагрівається.	<ul style="list-style-type: none"> • Це є нормальним. Це трапляється тому, що під час прасування з використанням пари шлангом проходить пара. 	<ul style="list-style-type: none"> • Перемістіть шланг у протилежний бік таким чином, щоб ви не торкалися його протягом прасування.
З баку парогенератора тече вода.	<ul style="list-style-type: none"> • Фільтр (4*), розташований у бічній частині пристрою, закріплений неналежним чином. 	<ul style="list-style-type: none"> • Щільно закріпіть фільтр.
Після розміщення праски на підставці з неї продовжує виходити пара.	<ul style="list-style-type: none"> • Подвійне натискання кнопки випуску пари призвело до активації функції Pulse steam. 	<ul style="list-style-type: none"> • Ще раз натисніть на кнопку — вихід пари відразу припиниться.

Якщо жодна з наведених вище дій не усуває проблему, зверніться до авторизованого сервісного центру.

Даний посібник можна завантажити з української веб-сторінки **Bosch**.

Спасибо за покупку паровой станции Sensixx B45L, новой профессиональной системы парового глажения от Bosch.

Внимательно прочтите настоящую инструкцию по эксплуатации и сохраняйте ее до конца срока службы прибора.

Введение

Пожалуйста, прочтите эти инструкции по эксплуатации. В них содержится ценная информация об уникальных особенностях этой системы и некоторые подсказки для облегчения процесса глажения. Надеемся, что Вам понравится гладить с помощью этой паровой станции.

Важно

Откройте первую страницу буклета, что поможет Вам понять, как работает прибор. Этот прибор соответствует международным нормам безопасности.

Данный электроприбор предназначен для использования только в домашних условиях, поэтому не допускается его промышленное применение.

Этот прибор должен использоваться только в целях, в которых он был разработан, иными словами, только как утюг.

Любая другая форма использования прибора будет считаться неправильной и, следовательно, опасной. Производитель не будет нести ответственность за любой ущерб, вызванный неправильным или ненадлежащим использованием прибора.

Общие инструкции по безопасности

- Перед включением прибора в сеть убедитесь, что напряжение в сети соответствует значению, указанному на табличке с техническими характеристиками прибора. Этот прибор должен включаться в заземленную розетку. При использовании удлинителя убедитесь, что он снабжен биполярной розеткой 16 А с заземлением.
- Не пользуйтесь утюгом, если он упал, если на нем видны явные следы повреждения или если он пропускает воду. Перед возобновлением использования прибора его необходимо будет проверить в авторизованном центре технического обслуживания.
- Если плавкий предохранитель, которым снабжен прибор, перегорит, прибор будет отключен. Для восстановления нормальной работы прибор нужно будет доставить в авторизованный центр технического обслуживания.
- Во избежание временного падения напряжения или мерцания осветительных приборов при неблагоприятных условиях работы сети, рекомендуется подключать утюг к электросети с максимальным сопротивлением 0,27 Ω. При необходимости пользователь может получить информацию о сопротивлении в точке соединения, обратившись в энергонабжающую компанию.

- Данный электроприбор не предназначен для использования людьми (включая детей) с ограниченными физическими, сенсорными или психическими способностями или недостаточным опытом и знаниями, если они специально не обучены обращению с ним и не находятся под присмотром ответственного лица.
- Следите, чтобы дети не играли с электроприбором.
- Перед тем, как наполнить прибор водой или вылить остатки воды после его использования, вытащите штепсельную вилку из розетки.
- Прибор никогда не должен помещаться под водопроводный кран для его наполнения водой.
- Прибор должен использоваться и помещаться на устойчивой поверхности. При помещении прибора на его подставку убедитесь, что поверхность, на которой находится подставка, устойчива.
- При подозрении на неисправность сразу отключите прибор от сети. Также всегда отключайте его от сети после каждого использования.
- Вилка прибора не должна выдергиваться из розетки рывком шнура питания.
- Никогда не погружайте утюг или паровой резервуар в воду или любую иную жидкость.
- Не оставляйте прибор под воздействием погодных условий (дождя, солнечных лучей, мороза и т. д.).
- Шнур питания этого прибора не должен заменяться пользователем. Если шнур питания поврежден или нуждается в замене, это должно делаться только в авторизованном центре технического обслуживания.

Важно

- Этот прибор во время работы нагревается до высокой температуры и генерирует пар, что может вызвать ожоги при неправильной эксплуатации прибора.
- В процессе использования паровой шланг, паровая станция, металлическая пластина в основании съемной подставки для утюга (2) и в особенности сам утюг могут нагреваться. Это нормально.
- Никогда не направляйте пар на людей или животных.
- Следите, чтобы шнур не соприкасался с подошвой еще горячего утюга.
- Имейте в виду, что после отпускания кнопки выпуска пара система может продолжать подачу пара в течение нескольких секунд. Это нормально.

Описание

1. Емкость для воды
2. Съемная подставка для утюга
3. Ручки для переноски паровой станции
4. Фильтр для удаления накипи «Calc'n Clean Advanced» *
5. Паровой шланг и отделение для хранения шнура питания
6. Вилка для включения в сеть

7. Паровой шланг
8. «Энергосберегающая» кнопка * / Автоматическое отключение
9. Световой индикатор готовности пара
10. Регулятор пара * / Автоматический сигнал о необходимости очистки
11. Световой индикатор отсутствия воды.
12. Светящийся главный выключатель питания
13. Система фиксации утюга «SecureLock»
14. Корпус с внутренним парогенератором
15. Регулятор температуры
16. Кнопка выпуска из подошвы
17. Кнопка выпуска из подошвы «Pulse steam» *
18. Сигнальная лампочка утюга
19. Подошва
20. Защитная текстильная подошва*.

* в зависимости от модели

Подготовка (А)

1. Отсоедините утюг от системы фиксации (13), потянув вниз рычаг, расположенный за утюгом.
2. Удалите все этикетки или защитное покрытие с подошвы утюга.
3. Поместите прибор горизонтально на твердую устойчивую поверхность. Можно снять подставку для утюга с прибора и поместить утюг на подставку на другой твердой устойчивой горизонтальной поверхности.
4. Наполните емкость для воды.
5. Полностью размотайте шнур питания и включите его в заземленную розетку.
6. Установите главный выключатель питания (12) в положение «ВКЛ.» (загорится подсветка).
7. Через несколько минут засветится световой индикатор готовности пара (9), сигнализируя о готовности прибора к работе.

При первом нагревании и после проведения процедуры удаления накипи (Calc'n'Clean) требуется больше времени для перехода парогенератора в состояние готовности пара.

Когда в процессе регулярного использования в парогенераторе присутствует вода, время нагревания для достижения рабочей температуры сокращается.

8. Этот прибор снабжен встроенным сенсором уровня воды. Когда резервуар для воды опустеет, загорится индикатор отсутствия воды (11).

Важно:

- Возможно использование водопроводной воды. Для долговечного использования функции пара, смешивайте водопроводную водудистиллированной в соотношении 1:1. Если в Вашей местности водопроводная вода очень жесткая, смешивайте ее с дистиллированной водой в соотношении 1:2. Вы можете узнать о жесткости Вашей водопроводной воды у ответственной за водоснабжение организации.

- В резервуар для воды можно доливать воду в любой момент во время работы прибора.
- Во избежание повреждения и/или загрязнения ёмкость для воды и парогенератора, не используйте ароматизированную воду, уксус, крахмал, средства для удаления накипи и любые другие химические средства

Любое повреждение, вызванное использованием указанных выше средств, приводит к прекращению действия гарантии.

- Данный утюг не должен стоять вертикально. Всегда ставьте его горизонтально на подставку для утюга (2).
- Подставка для утюга может помещаться в специально подготовленную нишу на приборе или в любое подходящее место рядом с зоной глажения. **Никогда не оставляйте утюг на приборе без подставки для утюга!**

- Во время первого использования утюга могут появляться некоторые запахи и пар, а также белые частицы на подошве утюга. Это нормально и прекратится через несколько минут.
- Во время нажатия кнопки выпуска пара резервуар для воды может издавать звук работающего насоса. Это нормально и указывает, что вода закачивается в парогенератор.

Установка температуры

1. Посмотрите на ярлык с инструкциями для глажения на предмете одежды для определения правильной температуры глажения.
2. Поверните регулятор температуры (15) на нужную отметку:

•	Синтетика
••	Шелк и шерсть
•••	Хлопок и лен

3. Индикатор (18) будет гореть, пока нагревается утюг, и погаснет, как только утюг достигнет выбранной температуры.

Советы:



- Отсортируйте предметы одежды по символам инструкций для глажения на их ярлыках, всегда начиная с одежды и белья, которые нужно гладить при самых низких температурах.
- При сомнениях в точности определения материала, из которого сделан предмет одежды, начинайте гладить при низкой температуре и решайте, какая температура правильна, путем глажения небольшого участка, который обычно не виден, если надеть этот предмет одежды.

Глажение с паром (В)

Регулятор пара используется для регулировки количества пара, генерируемого во время глажения.

1. Поверните регулятор температуры (15) на нужную отметку.
2. С помощью регулятора пара (10*) (в зависимости от модели) задайте необходимый вам выход пара.

При обычном использовании выберите одну из следующих рекомендуемых настроек:

Температура	Уровень подачи пара
•	
••	
•••	

3. Нажмите кнопку выпуска пара для подачи пара.

Внимание!

Глажение в низкотемпературном режиме «•»

- Если на утюге имеется регулятор пара (10*), установите регулятор пара на самую нижнюю отметку («»).
- Если на утюге нет регулятора пара, при глажении в низкотемпературном режиме нажимайте кнопку выпуска пара всего на несколько секунд.

В любом случае, если с подошвы утюга будет просачиваться вода, установите регулятор температуры (15) на более высокую отметку (**если данное изделие можно гладить в таком режиме**).

- Каждый раз в начале использования утюга вместе с паром могут выходить капли воды.

Поэтому рекомендуется сначала провести утюгом по гладильной доске или куску ненужной ткани.

Функция «Pulse steam»

Данный прибор снабжен специальной функцией для разглаживания замятых складок.

Функция Pulse steam помогает быстрее смягчать плохо поддающуюся разглаживанию ткань (например, джинсовую или льняную).

При нажатии на кнопку выпуска пара из подошвы парогенератор подает три мощных паровых удара, чтобы обеспечить глубокое проникновение пара в ткань.

1. Установите регулятор температуры (15) в положение «•••».
2. Дважды быстро нажмите на кнопку выпуска пара из подошвы (16), расположенную в нижней части ручки

или (в зависимости от модели)

Коротко нажмите на кнопку выпуска пара из подошвы (17*), находящуюся в верхней части ручки.

Примечания:

- Действие парового удара можно остановить коротким повторным нажатием кнопки выпуска пара из подошвы.
- При первом использовании функции Pulse steam может появиться несколько капель воды. Капли воды исчезнут после того, как вы проработаете с этой функцией некоторое время.

Глажение без пара

1. Начинайте гладить, не нажимая кнопку выпуска пара.

Вертикальный пар (C)

Данную функцию можно использовать для удаления складок с висящей одежды, штор и т. д.

Внимание!

- Никогда не используйте струю пара для обработки одежды, надетой на людей.
- Никогда не направляйте пар на людей и животных.

1. Установите температурный режим «•••».
2. Держите утюг в вертикальном положении на расстоянии 15 см от одежды, которая обрабатывается паром.
3. Можно обрабатывать паром шторы и висящую одежду (пиджаки, платья, пальто и т. д.) расположив утюг вертикально и нажав на кнопку выпуска пара из подошвы (16 или 17*).

Функция «Intelligent steam»

(в зависимости от модели)

Данная система имеет «умный» механизм контроля пара, который после отпускания кнопки выпуска пара из подошвы (16), подает небольшое дополнительное количество пара.

Дополнительную подачу пара можно в любой момент остановить коротким нажатием на кнопку выпуска пара из подошвы.

Энергосберегающая кнопка

(в зависимости от модели)

Нажатие «энергосберегающей» кнопки (8*) позволяет экономить до 25 % энергии и до 40 % воды (*), получая отличные результаты глажения большинства текстильных изделий.

Рекомендуется использовать обычный режим расхода энергии только для глажения толстой и сильно измятой ткани.

(* По сравнению с установленным максимальным значением.

Примечание: при работе с функцией «Энергосбережение» регулировка пара и температуры может использоваться в соответствии с рекомендациями.

Автоматическое отключение

(в зависимости от модели)

Если в процессе глажения кнопка выпуска пара из подошвы (16 или 17*) на ручке утюга не нажимается в течение определенного времени (8 минут), паровая станция автоматически отключается.

После автоматического отключения световой индикатор «Автоматическое отключение» (9) замигает.

Чтобы снова включить паровую станцию, снова нажмите кнопку выпуска пара из подошвы.

Защитная текстильная подошва (D) (В некоторых моделях)

Эта подошва (20*) используется для глаженья с паром деликатных вещей при максимальной температуре, не повреждая их. Использование защитной текстильной подошвы также исключает необходимость использовать тряпку для предотвращения блеска на темных тканях.

Мы рекомендуем вам перед началом глаженья попробовать гладить на небольшом участке на внутренней стороне вещи, и понаблюдать результаты.

Чтобы установить защитную подошву, поместите острый кончик утюга в конец защитной подошвы и потяните за эластичную ленту вдоль нижней задней части утюга до тех пор, пока она не будет одета. Чтобы снять защитную подошву, потяните за эластичную ленту, чтобы отделить подошву от утюга.

Защитную текстильную подошву можно приобрести в службе постпродаж или в специализированных магазинах.

Код аксессуара	Название аксессуара
571510	TDZ2045

Calc'n'Clean Advanced (E)

Чистка бака парогенератора

Чтобы продлить срок эксплуатации парогенератора и избежать накопления в нем накипи, фильтр (4*) и парогенератор необходимо периодически, по истечении определенного времени использования, промывать водой. Если в вашем регионе жесткая вода, промывать парогенератор нужно чаще.

Не используйте для промывания парогенератора средства для удаления накипи, потому что они могут его повредить.

Автоматический сигнал о необходимости очистки

Если световой индикатор (11) мигает, парогенератор следует ополоснуть.

- Прибор обязательно должен быть отключен в течение более 2 часов, он должен быть холодным, а его емкость для воды (1) пустой.
- Зафиксируйте утюг, поместив нос утюга в передний паз и прижав рычаг системы фиксации (13) к нижней части утюга.
- Расположите прибор над раковиной или ведром.
- Наклоните прибор в сторону, противоположную отверстию фильтра.
- Выкрутите фильтр (4*) и извлеките его.
- (В некоторых моделях)**

Чтобы очистить фильтр:

- Поместите фильтр под струю проточной воды и промойте его, пока остатки накипи не будут полностью удалены. Выжмите фильтр, как показано на рисунке E.
- Погрузите фильтр в воду из крана (250 мл), смешанную с необходимым количеством (25 мл) специальной жидкости для удаления накипи.

Жидкость для удаления накипи можно приобрести в отделе послепродажного обслуживания или в специализированных магазинах.

Артикул принадлежности (в отделе послепродажного обслуживания)	Наименование принадлежности (в специализированных магазинах)
311144	TDZ1101

7. Наклонив парогенератор на бок, воспользуйтесь подходящей емкостью и налейте в парогенератор 1/4 литра воды.

8. В течение нескольких минут потрите корпус паровой станции, а затем вылейте все содержимое парогенератора в раковину или ведро.

Для достижения наилучшего результата рекомендуется проделать данную операцию дважды.

Важно: прежде чем закрывать парогенератор, убедитесь, что в нем нет остатков воды.

9. Установите фильтр и плотно закрутите его.

Чтобы перезапустить счетчик времени до следующей очистки Calc'n'Clean, два раза подряд выключите паровую станцию по меньшей мере на 30 секунд

(вкл. → 30 сек. выкл. → вкл. → 30 сек. выкл. → вкл.)

Ополаскивание камеры парообразования утюга (F)

Осторожно! Существует опасность ожогов!

Данная процедура помогает удалить частицы накипи из камеры парообразования.

Если вода в вашем регионе очень жесткая, проводите ее приблизительно раз в 2 недели.

- Убедитесь, что утюг остыл.
- Установите регулятор температуры (15) утюга в положение min.
- Наполните емкость для воды водой из крана.
- Включите утюг в розетку и установите главный выключатель (12) в положение "I" (загорится подсветка).
- Подождите, пока загорится световой индикатор готовности пара (9).
- Если паровая станция снабжена парорегулятором (10*), установите его в положение максимальной подачи пара.
- Поднимите утюг над раковиной или над емкостью, подходящей для сбора выливающейся воды.
- Нажмите на кнопку выпуска пара из подошвы (16) и осторожно потрясите утюг. Из подошвы польется кипятка и начнет выходить пар, удаляя имеющиеся частички накипи и отложений. Это может занять около 5 минут.
- Установите регулятор температуры (15) утюга в положение max, не нажимая кнопку выпуска пара из подошвы (16). Вода в камере парообразования начнет испаряться. Подождите, пока не испарится вся вода, находящаяся в камере.
- Чтобы очистить подошву, сразу же протрите все остатки загрязнений о сухую хлопчатобумажную салфетку, не дожидаясь остывания утюга.

Чистка и уход

⚠ Внимание! Существует опасность ожогов!

Перед проведением любых действий по чистке и уходу за электроприбором, следует обязательно отключить его от электросети.

1. После глаженуходя выключите прибор из сети и дождитесь остывания подошвы утюга, прежде чем чистить прибор.
2. Протрите корпус паровой станции, ручку и корпус утюга влажной тканью.
3. Если на подошве утюга осталась грязь или накипь, очистите ее влажной хлопчатобумажной тканью.
4. Если синтетическая ткань расплавилась под воздействием слишком высокой температуры подошвы утюга (19), отключите подачу пара и сразу же счистите налипший материал с помощью сухой хлопчатобумажной ткани, сложенной в несколько слоев.
5. Никогда не пользуйтесь абразивными средствами или растворителями. Для сохранения гладкости подошвы утюга (19) следует избегать ее резкого контакта с металлическими предметами. Ни в коем случае не используйте для очистки подошвы утюга жесткие губки для мытья посуды и химические вещества.

Хранение прибора (G)

1. Перед уборкой прибора на хранение дождитесь его остывания.
2. Установите главный выключатель питания в положение «0» (красный индикатор погаснет) и отключите шнур питания от электросети.
3. Установите утюг на подставку (2) подошвой вниз и зафиксируйте его, поместив нос утюга в передний паз и прижав рычаг системы фиксации (13) к нижней части утюга.
4. Поместите шнур питания (6) и паровой шланг (7) в специальное отделение (5). Не сматывайте шнуры слишком туго.
5. При перемещении паровой станции удерживайте утюг за ручку, как показано на рисунке G, или используйте ручки для переноски (3), расположенные на боковых сторонах прибора при его переноске.

Устранение неполадок

Проблема	Возможные причины	Способ устранения
Мигает световой индикатор (11).	Следует ополоснуть парогенератор и фильтр.	Ополосните фильтр и парогенератор в соответствии с инструкциями по очистке, приведенными в данном руководстве (раздел E).
Парогенератор не включается.	<ul style="list-style-type: none"> • Возникла проблема с электрическим соединением. • Главный выключатель питания не включен. 	<ul style="list-style-type: none"> • Проверьте шнур питания (6), штепсельную вилку и розетку. • Установите главный выключатель питания (12) в положение «1».
Утюг не нагревается.	<ul style="list-style-type: none"> • Главный выключатель питания не включен. • Выбран низкий температурный режим. 	<ul style="list-style-type: none"> • Установите главный выключатель питания (12) в положение «1». • Установите нужный температурный режим.

Утилизация отходов

Упаковка наших товаров оптимально продумана. Она в основном состоит из материалов, подлежащих повторной переработке, которые можно сдать в местную службу сбора отходов. Информацию о том, как поступить с отработавшим электроприбором, Вы можете получить в местных органах администрации.



Данный прибор имеет отметку в соответствии европейским нормам 2002/96/EG утилизации электрических и электронных приборов (waste electrical and electronic equipment – WEEE).

Тази директива регламентира валидните в рамките на ЕС правила за приемане и използване на стари уреди.

Советы по экономии электроэнергии

Больше всего энергии расходуется на выработку пара. Чтобы сократить потребление энергии, придерживайтесь следующих рекомендаций:

- Начинайте глажение с белья, которое требует минимального температурного режима глажения.
Рекомендуемую температуру глажения можно посмотреть на ярлыке изделия.
- Регулируйте выход пара в зависимости от выбранного температурного режима глажения, следуя инструкциям данного руководства.
- Старайтесь гладить слегка влажные изделия, поставив парорегулятор на меньшую отметку. При этом пар будет образовываться в самой ткани, а не в утюге. Если вы сушите белье в сушильной машине, используйте программу "под утюг".
- Если белье достаточно влажное, отключите парорегулятор совсем.

Проблема	Возможные причины	Способ устранения
При включении из утюга выходит дым.	<ul style="list-style-type: none"> При первом использовании: на заводе на некоторые детали прибора наносится немного смазки, которая при первом нагреве утюга может выделять небольшое количество дыма. При последующем использовании: возможно, подошва утюга загрязнена. 	<ul style="list-style-type: none"> Это совершенно нормальное явление, через несколько минут оно прекратится. Очистите подошву утюга в соответствии с инструкциями по очистке, приведенными в данном руководстве.
Через отверстия в подошве утюга протекает вода.	<ul style="list-style-type: none"> Используется система подачи пара, когда утюг еще не прогрелся до нужной температуры. В трубках образовывается водный конденсат, поскольку подача пара используется впервые или после продолжительного перерыва. 	<ul style="list-style-type: none"> Во время глажения при низкой температуре уменьшите подачу пара. Отведите утюг от зоны глажения и нажмите кнопку выпуска пара из подошвы несколько раз, пока не образуется пар.
Из подошвы утюга выходит грязь.	<ul style="list-style-type: none"> В емкости для пара образовалась накипь или минеральные отложения. Были использованы химические средства или какие-то добавки. 	<ul style="list-style-type: none"> Используйте воду из крана, смешанную на 50 % с дистиллированной или деминерализованной водой. Чтобы обеспечить длительную и эффективную работу системы подачи пара, смешивайте воду из крана с дистиллированной водой в соотношении 1:1. Если вода из крана в вашем районе очень жесткая, смешивайте ее с дистиллированной водой в соотношении 1:2. Очистите подошву утюга влажной тканью. Никогда не добавляйте в воду посторонние вещества.
Утюг не вырабатывает пар.	<ul style="list-style-type: none"> Парогенератор не включен или емкость для воды пуста. Регулятор пара установлен на минимальное значение. 	<ul style="list-style-type: none"> Установите главный выключатель питания (12) в положение «I» и (или) наполните емкость для воды. Увеличьте подачу пара (см. раздел B).
В процессе глажения одежда темнеет и (или) прилипает к подошве утюга.	<ul style="list-style-type: none"> Выбранная температура слишком высока, что привело к повреждению одежды. 	<ul style="list-style-type: none"> Выберите температуру, которая подходит для глажения материала данного типа, и очистите подошву утюга влажной тканью.
Подошва утюга становится коричневой.	<ul style="list-style-type: none"> Это нормальное следствие использования утюга. 	<ul style="list-style-type: none"> Очистите подошву утюга влажной тканью.
Из прибора доносится звук работы насоса.	<ul style="list-style-type: none"> Вода накачивается в емкость для пара. Емкость для воды (1) неправильно установлена на корпус. Звук не пропадает. 	<ul style="list-style-type: none"> Это нормально. Установите емкость для воды надлежащим образом. Если звук не пропадает, не используйте парогенератор, а обратитесь в авторизованный сервисный центр.
В ходе глажения падает давление.	<ul style="list-style-type: none"> Кнопка выпуска пара из подошвы была нажата в течение длительного времени. 	<ul style="list-style-type: none"> Используйте кнопку выпуска пара из подошвы через некоторые интервалы времени. Это улучшит результаты глажения, поскольку ткань останется сухой и будет лучше держать форму.
Во время глажения на одежде появляются мокрые пятна.	<ul style="list-style-type: none"> Это может быть вызвано тем, что пар конденсируется на гладильной доске. 	<ul style="list-style-type: none"> Протрите тканевое покрытие гладильной доски и прогладьте пятна без использования пара, чтобы высушить их.
При использовании функции Pulse steam на одежде появляются мокрые пятна.	<ul style="list-style-type: none"> Мокрые пятна появляются в результате конденсации пара в шланге при охлаждении после использования утюга. 	<ul style="list-style-type: none"> Капли воды перестанут появляться на подошве утюга через некоторое время после начала использования функции Pulse steam.
При эксплуатации шланг нагревается.	<ul style="list-style-type: none"> Это нормально. Это происходит из-за того, что при глажении с паром пар проходит через шланг. 	<ul style="list-style-type: none"> Переместите шланг на противоположную сторону, чтобы не прикасаться к нему во время глажения.
Из парогенератора вытекает вода.	<ul style="list-style-type: none"> Плохо закреплен фильтр (4*), расположенный в боковой части прибора. 	<ul style="list-style-type: none"> Плотно закрутите фильтр.
После установки утюга на подставку из него продолжает выходить пар.	<ul style="list-style-type: none"> Двойным нажатием кнопки была активирована функция Pulse steam. 	<ul style="list-style-type: none"> Еще раз нажмите на кнопку подачи пара, и выход пара прекратится.

Если ни одно из приведенных выше действий не устраняет проблему, обратитесь в авторизованный сервисный центр.

Данное руководство можно скачать с веб-страницы Bosch для Вашей страны.

Vă mulțumim că ați cumpărat stația de călcat cu abur Sensixx B45L, noul sistem de călcat de la Bosch.

Citiți cu atenție instrucțiunile de utilizare a aparatului și păstrați-le pentru consultări ulterioare.

Introducere

Vă rugăm să citiți aceste instrucțiuni cu abur de utilizare. Conțin informații valoroase despre caracteristicile unice ale acestui sistem și câteva sfaturi pentru ca dvs. să călcați mai ușor rufe.

Sperăm că această stație de călcat cu abur vă va face să călcați cu plăcere rufe.

Important

Deschideți prima pagină a broșurii, care vă va ajuta să înțelegeți cum funcționează aparatul.

Acest aparat este conform standardelor de siguranță internaționale.

Acest aparat este destinat exclusiv utilizării casnice și nu trebuie utilizat în scopuri industriale.

Acest aparat trebuie utilizat numai în scopurile pentru care a fost proiectat, și anume ca fier de călcat. Orice altă utilizare este considerată neadecvată și, ca urmare, periculoasă. Producătorul nu este responsabil pentru nici o deteriorare rezultată în urma unei utilizări greșite sau neadecvate.

Instrucțiuni generale privind siguranța

- Înainte de a conecta aparatul la priză, verificați ca tensiunea rețelei să corespundă cu cea specificată pe plăcuța cu caracteristici a aparatului.
- Acest aparat trebuie conectat la o priză cu împământare. Dacă utilizați un cablu prelungitor, asigurați-vă că are priză bipolară de 16 A, cu împământare.
- Nu folosiți aparatul dacă a căzut, prezintă urme vizibile de deteriorare sau scurgeri de apă. Înainte de a fi folosit din nou, trebuie verificat la un centru de service autorizat.
- Dacă siguranța fuzibilă de protecție montată în aparat se arde, acesta nu va mai funcționa. Pentru a-l pune din nou în funcțiune, aparatul trebuie dus la un centru de service autorizat.
- Pentru a evita ca în circumstanțe nefavorabile ale rețelei să se producă fenomene precum căderi temporare de tensiune sau fluctuații de curent, se recomandă ca fierul de călcat să fie conectat la un sistem de alimentare cu energie de impedanță maximă 0.27 Ω. Dacă este necesar, utilizatorul poate întreba compania furnizoare de energie electrică despre impedanța sistemului
- Acest aparat electrocasnic nu este conceput să fie utilizat de persoane (inclusiv copii) cu capacități fizice, senzoriale sau mentale reduse, sau cu lipsă de experiență și cunoștințe, decât atunci când sunt supravegheați sau instruiți.

- Copii trebuie să fie supravegheați în vederea asigurării că aceștia nu se joacă cu aparatul electrocasnic.
- Scoateți ștecherul din priză înainte să umpleți aparatul electrocasnic cu apă sau înainte să goliți apa rămasă după utilizare.
- Acest aparat nu trebuie ținut niciodată sub robinet pentru a fi umplut cu apă.
- Aparatul trebuie utilizat și așezat pe o suprafață stabilă.
- Când este așezat pe suportul său, asigurați-vă ca suprafața pe care stă suportul să fie stabilă.
- Nu lăsați aparatul nesupravegheat când este în priză.
- Scoateți aparatul electrocasnic din priză rețelei de alimentare dacă bănuiți existența unui defect și întotdeauna după fiecare utilizare.
- Nu scoateți aparatul din priză trăgând de cablu.
- Nu introduceți niciodată fierul sau rezervorul de abur în apă sau alt lichid.
- Nu expuneți aparatul condițiilor atmosferice (ploaie, soare, îngheț etc.)
- Pentru a evita situații periculoase, orice lucrare sau reparație necesară la aparat, de ex. înlocuirea unui cablu de alimentare deteriorat, trebuie efectuată exclusiv de personal calificat dintr-o unitate service abilitată.

Important :

- În timpul utilizării, acest aparat ajunge la temperaturi înalte și produce abur, ceea ce poate cauza opării sau arsuri dacă nu este folosit corespunzător.
- Furtunul de abur, stația de bază, plăcuța metalică de pe fundul suportului metalic detașabil (2) dar mai ales fierul de călcat se pot încălzi în timpul utilizării. Acest lucru este normal.
- Nu îndreptați niciodată jetul de abur spre oameni sau animale.
- Nu permiteți cablului să vină în contact cu talpa fierului de călcat, atâta timp cât aceasta este încă fierbinte.
- Nu uitați că sistemul poate continua să elibereze abur pe o durată scurtă după eliberarea butonului de declanșare a aburului. Aceasta reprezintă o funcție normală.

Descriere

1. Recipient de apă
2. Placă suport detașabilă
3. Mânere transport
4. Filtu anticalcar "Calc'n'Clean Advanced" *
5. Compartiment de depozitare furtun de abur și cablu de alimentare electrică
6. Stecher cablu
7. Furtun de abur
8. Butonul "Economie de energie" * / "Închidere automată"

9. Lampă martor "Abur gata de utilizare"
10. Buton reglare abur * / "Avertizare curățare automată"
11. Lampă indicatoare "Reumplere rezervor de apă"
12. Buton cu lampă indicatoare 0/I (Pornit/Oprit) pentru alimentarea cu tensiune
13. Sistem de fixare fier de călcat "SecureLock"
14. Carcasă cu generator de abur intern
15. Comandă temperatură cu cadran
16. Buton eliberare abur fier
17. Buton eliberare abur fier "Pulse steam" *
18. Lampă martor fier de călcat
19. Talpă
20. Talpă de protecție textilă*.

* în funcție de model

Pregătiri (A)

1. Scoateți fierul de călcat din sistemul de fixare (13) trăgând mânerul localizat la piciorul de sprijin al spatelui fierului de călcat.
2. Îndepărtați orice etichetă sau protecție de pe talpa fierului.
3. Așezați aparatul orizontal pe o suprafață solidă și stabilă. Puteți lua placa suport de pe aparat și să așezați fierul pe aceasta sau pe o altă suprafață solidă, stabilă și orizontală.
4. Umpleți rezervorul de apă.
5. Desfășurați complet cablul de alimentare (6) și conectați-l la o priză cu împământare.
6. Setați butonul de alimentare principal (12) în poziția pornit (iluminat).
7. Indicatorul luminos "Abur gata de utilizare" (9) se va aprinde după câteva minute, indicând faptul că aparatul este pregătit pentru utilizare.

Generatorul de abur va ajunge la starea "Abur gata de utilizare" după mai mult timp de la încălzirea inițială sau după efectuarea operațiunii de detartrare (funcția Calc'n'Clean).

Atunci când apa este deja prezentă în generatorul de abur în timpul utilizării normale, timpul de încălzire pentru a atinge temperatura de funcționare va fi mai rapid.

8. Acest aparat are un senzor de nivel al apei încorporat. Indicatorul "reumplere rezervor de apă" (11) se va aprinde când rezervorul este gol.

Important:

- Poate fi folosită apă normală de la robinet.
Pentru prelungirea funcționării optime cu abur, combinați apa de la robinet cu apă distilată în proporție de 1:1. Dacă apa de la robinet din zona în care vă aflați este foarte dură, amestecați apa de la robinet cu apă distilată în proporție de 1:2.
Vă puteți interesa la furnizorul dvs. local de apă referitor la nivelul de duritate a apei.

- Rezervorul de apă poate fi umplut oricând în timpul utilizării aparatului.
- Pentru a evita deteriorarea și/sau contaminarea rezervorului de apă și a boilerului, nu adăugați în rezervor parfum, oțet, apret, agenți de detartrare, aditivi sau orice alt tip de produse chimice.

Orice deteriorare cauzată de utilizarea produselor menționate mai sus, va anula garanția.

- Fierul de călcat nu a fost conceput pentru a fi așezat în poziție verticală. Vă rugăm să îl așezați întotdeauna în poziție orizontală pe suportul (2).
- Placa suport poate fi așezată în adâncitura specială de pe aparat sau într-un loc adecvat lângă suprafața de călcat.

Nu așezați niciodată fierul de călcat pe aparat fără suportul!

- În timpul primei utilizări, fierul poate produce anumii vapori și anumite mirosuri, precum și particule albe care apar pe talpă; acest lucru este normal și va înceta după câteva minute.
- În timp ce butonul de eliberare a aburului este apăsat, rezervorul de apă poate produce sunete ca de pompă; acest lucru este normal și indică faptul că apa este pompată în rezervorul de abur.

Stabilirea temperaturii

1. Verificați temperatura de călcare de pe eticheta rufelor pentru a determina instrucțiunile corectă de călcare.
2. Rotiți selectorul de temperatură (15) la setarea necesară:

•	Fibre sintetice
••	Mătase – Lână
•••	Bumbac – În

3. Lampa indicatoare (18) va rămâne aprinsă în timp ce fierul se încălzește și se va stinge când fierul ajunge la temperatura aleasă.

Sfaturi:



- Sortați rufele în funcție de simbolurile referitoare la curățare de pe etichetele lor, începând întotdeauna cu cele care trebuie călcate la temperaturile cele mai joase.
- Dacă nu știți din ce este fabricat un anumit articol, începeți să călcați la o temperatură joasă și stabiliți temperatura corectă călcând o suprafață mică a articolului, care nu se vede când articolul respectiv este purtat.

Călcare cu abur (B)

Butonul de abur este utilizat pentru reglarea cantității de abur produs la călcat.

1. Rotiți selectorul de temperatură (15) la setarea necesară.
2. Stabiliți cantitatea de abur în funcție de cerințele dumneavoastră, utilizând butonul de control variabil al aburului (10*) (în funcție de model).

Pentru utilizarea normală, vă rugăm să alegeți una din următoarele setări recomandate:

Temperatură	Setare abur
•	
••	
•••	

3. Apăsăți butonul pentru abur pentru eliberarea aburului.

Atenție:

Atunci când călcați la o setare inferioară de temperatură „•”

- Dacă aparatul dispune de control variabil al aburului (10*), setați butonul de control variabil al aburului la cea mai mică poziție („☺”).
- Dacă aparatul nu dispune de sistem de control variabil al aburului, apăsați butonul de eliberare a aburului timp de numai câteva secunde atunci când călcați la temperaturi inferioare.

În ambele cazuri, când constatați că există scurgeri de apă prin talpa fierului de călcat, setați selectorul de temperatură (15) la o poziție mai înaltă (**asigurați-vă că articolele de îmbrăcăminte pot fi călcate cu temperatura la poziția respectivă**).

- La începutul fiecărei utilizări, este posibil să fie eliberate picături de apă odată cu aburul.

Prin urmare, vă recomandăm ca înainte de a începe să călcați, să încercați fierul pe masa de călcat sau pe o bucată de material.

Funcția “Pulse steam”

Acest aparat are o funcție specială pentru îndreptarea pliurilor dificile.

Funcția “Pulse steam” ajută la netezirea mai rapidă a articolelor de îmbrăcăminte greu de călcat precum blugii sau fețele de masă din în.

Atunci când butonul de eliberare abur este apăsat, generatorul de abur va elibera trei jeturi puternice de abur pentru pătrunderea și mai adâncă a aburului în țesături.

- 1) Setăți selectorul de temperatură (15) pe poziția “• • •”
- 2) Apăsăți butonul de eliberare a aburului (16) de pe partea inferioară a mânerului, scurt, de două ori (dublu clic)

sau (în funcție de model)

Apăsăți scurt butonul de eliberare a aburului (17*) de pe partea superioară a mânerului.

Remarci:

- Puteți opri jeturile de abur prin reapăsarea rapidă a butonului pentru abur.
- La prima utilizare a funcției “Pulse steam” pot apărea stropi de apă. Stropii de apă vor dispărea după un timp de utilizare a funcției.

Călcarea fără abur

1. Începeți să călcați fără a apăsa butonul de eliberare abur.

Abur pentru călcat vertical (C)

Acesta poate fi utilizat pentru netezirea pliurilor de pe hainele agățate, draperii etc.

Atenție!:

- **Nu îndreptați niciodată jetul de abur către hainele purtate în momentul respectiv.**
- **Nu îndreptați niciodată jetul către oameni sau animale.**

1. Setăți temperatura la setarea “•••”.
2. Țineți fierul de călcat în poziție verticală la aproximativ 15 cm de articolul de îmbrăcăminte pe care îl călcați cu abur.
3. Puteți călca cu abur draperii și articole de îmbrăcăminte agățate (jachete, costume, paltoane...) așezând fierul în poziție verticală și apăsând butonul de eliberare a aburului (16 sau 17*).

Funcția “Intelligent steam”

(în funcție de model)

Acest sistem are un control inteligent al aburului, care, după eliberarea butonului de eliberare abur fier (16), furnizează o cantitate mică de abur suplimentar.

Aburul suplimentar poate fi oprit întotdeauna prin apăsarea scurtă a butonului de eliberare abur fier încă o dată.

Butonul economie de energie

(în funcție de model)

Dacă se acționează butonul Economie de energie (8*), puteți să economisiți până la 25% din consumul de energie și 40% din consumul de apă (*), și să aveți, în același timp, bune rezultate de călcare a articolelor dumneavoastră de îmbrăcăminte.

Vă recomandăm să utilizați setarea pentru consum normal de energie doar pentru materiale groase și foarte șifonate.

(*) în comparație cu setarea maximă.

Notă: Dacă folosiți funcția “Economie de energie”, variabilele de reglare a aburului și a temperaturii pot fi folosite în continuare după cum este recomandat.

Închidere automată

(în funcție de model)

Dacă în timpul călcării butonul de eliberare a aburului (16-17*) de pe mânerul fierului nu este apăsat o anumită perioadă de timp (8 minute), stația de călcat cu abur se va închide automat.

Lampa indicatoare “Închidere automată” (9) va clipi când închiderea automată este activată.

Pentru a redeschide stația de călcat cu abur, apăsați din nou butonul de eliberare a aburului.

Talpă de protecție textilă (D)

(în funcție de model)

Această protecție (20*) se utilizează pentru călcatul cu aburi al articolelor delicate, la o temperatură maximă, fără a le deteriora. Utilizarea tălpii de protecție textilă elimină de asemenea necesitatea folosirii unei cărpe pentru a evita apariția luciului la materialele de culoare închisă.

Vă sfătuim să începeți călcatul pe o parte mică din interiorul articolului de îmbrăcăminte și observați rezultatele.

Pentru a poziționa protecția pe fierul de călcat, puneți vârful fierului de călcat pe marginea protecției textile și trageți de banda elastică peste partea inferioară din spatele fierului de călcat până când se potrivește. Pentru a scoate talpa de protecție textilă, trageți de banda elastică pentru a o separa de fierul de călcat.

Puteți achiziționa talpa de protecție textilă de la serviciul post-vânzare sau de la magazinele de specialitate.

Codul accesoriului	Numele accesoriului
571510	TDZ2045

Calc'n'Clean Advanced (E)

Curățarea boilerului

Pentru a prelungi viața utilă a generatorului de abur și pentru a evita orice acumulare de calcar, este esențial să clătiți filtrul (4*) și boilerul după câteva ore de utilizare. Dacă apa este dură, măriți frecvența.

Nu utilizați substanțe anticalcar pentru a clăti boilerul, deoarece pot provoca deteriorarea acestuia.

Avertizare curățare automată

Lampa indicatoare (11) va clipi indicând că boilerul trebuie spălat.

1. Verificați cu atenție dacă aparatul este rece și dacă a stat scos din priză timp de peste 2 ore, precum și dacă rezervorul de apă (1) este gol.
2. Fixați fierul de călcat în suport prin introducerea vârfului fierului în orificiul frontal și mutați mânerul de fixare (13) contra piciorului de sprijin al fierului de călcat.
3. Așezați aparatul deasupra unei chiuvete sau a unei găleți.
4. Înclinați aparatul în partea opusă a orificiului filtrului.
5. Deșurubați filtrul (4*) și scoateți-l.

6. (în funcție de model)

Pentru spălarea filtrului, puteți să:

- a. Puneți filtrul sub jetul de apă și spălați până ce reziduurile de calcar sunt îndepărtate. Strângeți filtrul după cum se indică în imaginea E.
- b. Introduceți filtrul în apă de la robinet (250 ml) amestecată cu o măsură (25 ml) de soluție anticalcar.

Soluția anticalcar poate fi obținută de la Serviciul post-vânzare sau de la magazinele de specialitate:

Cod accesoriu (Post-vânzare)	Nume accesoriu (Magazine de specialitate)
311144	TDZ1101

7. Ținând generatorul de abur în poziție laterală și utilizând

o carafă, umpleți boilerul cu 1/4 litri de apă.

8. Scuturați baza câteva momente și goliți boilerul complet deasupra unei chiuvete sau a unei găleți.

Pentru rezultate optime, vă recomandăm să efectuați această operațiune de două ori.

Important : Înainte de a reînchide, asigurați-vă că nu a rămas apă în boiler.

9. Înlocuiți și strângeți filtrul.

Pentru a reseta contorul "Calc'n'Clean", opriți stația de două ori, ținând-o închisă timp de cel puțin 30 secunde de fiecare dată.

(pornit → 30 s oprit → pornit → 30s oprit → pornit)

Spălarea compartimentului pentru aburi al fierului de călcat (F)

Atenție! Pericol de arsuri!

Această procedură ajută la îndepărtarea particulelor de calcar din compartimentul pentru aburi.

Folosiiți-o aproximativ o dată la 2 săptămâni, dacă apa din regiunea dvs. este foarte dură.

- a) Asigurați-vă că fierul de călcat s-a răcit.
- b) Setati selectorul de temperatură (15) al fierului de călcat pe poziția "min".
- c) Umpleți rezervorul cu apă de la robinet.
- d) Introduceți în priză cablul de alimentare la rețea și setați întrerupătorul de alimentare principal (12) pe poziția "I" (iluminat).
- e) Așteptați până când lampa indicatoare "aburi pregătiți" (9) se aprinde.
- f) Dacă stația de călcat cu aburi are regulator de abur (10*), setați-l la poziția maximă.
- g) Țineți fierul de călcat deasupra chiuvetei sau a unui recipient pentru a colecta apa.
- h) Apăsati butonul de eliberare a aburului (16) și scuturați ușor fierul. Apa clocotită și aburii vor ieși, purtând piatra și/sau depunerile care pot exista aici. Acest lucru poate dura aproximativ 5 minute.
- i) Setati selectorul de temperatură (15) al fierului de călcat la poziția "max", fără a apăsa butonul de eliberare a aburului (16). Apa din compartimentul pentru aburi va începe să se evapore. Așteptați până când apa din interiorul compartimentului s-a evaporat.
- j) Pentru a curăța talpa fierului de călcat, îndepărtați imediat orice reziduu trecând fierul de călcat fierbinte peste o țesătură uscată din bumbac.

Curățarea și întreținerea

⚠️ Atenție! Pericol de arsuri!

Scoateți întotdeauna aparatul din priză înainte de a-l curăța sau de a efectua orice fel de operații de întreținere la aparat.

1. După ce ați terminat de călcat, scoateți ștecherul din priză și lăsați să se răcească aparatul înainte de a-l curăța.
2. Ștergeți carcasa, mânerul și corpul fierului cu o cârpă umedă.
3. Dacă talpa este plină de murdărie sau calcar, curățați-o cu o cârpă de bumbac umedă.
4. Dacă hainele sintetice se topesc din cauza temperaturii prea ridicate pe talpa (19), opriți aburii și îndepărtați imediat reziduurile cu o cârpă uscată din bumbac, groasă și împăturită.
5. Niciodată nu utilizați produse abrazive sau solvenți. Pentru a păstra talpa (19) netedă, vă recomandăm să evitați contactul dur cu obiectele din metal. Nu utilizați niciodată bureți de vase abrazivi sau produse chimice pentru curățarea tălpii.

Depozitarea aparatului (G)

1. Lăsați întotdeauna fierul să se răcească înainte de a depozita aparatul.
2. Aduceți butonul de alimentare în poziția "0" (becul roșu se va stinge) și deconectați cablul de alimentare de la rețeaua electrică.
3. Așezați fierul pe suportul metalic (2), stând pe talpă, și fixați-l introducând vârful fierului în orificiul frontal și mutând mânerul sistemului de fixare (13) contra piciorului de sprijin al fierului de călcat.
4. Depozitați cablul de alimentare (6) și furtunul de abur (7) în compartimentul de depozitare (5). Nu înfășurați cablurile prea strâns.
5. Țineți aparatul de mâner atunci când îl mutați, după cum se prezintă în figura G, sau utilizați manerele de transport laterale (3) când deplasați aparatul.

Depanare

Problemă	Cauze posibile	Soluție
Indicatorul luminos (11) clipește.	Boilerul și filtrul trebuie clătite.	Clătiți filtrul și boilerul conform instrucțiunilor de curățare din acest manual (secțiunea E).
Generatorul de abur nu produce abur.	<ul style="list-style-type: none"> • Există o problemă de conexiune. • Butonul de alimentare principal nu este activat. 	<ul style="list-style-type: none"> • Verificați cablul de alimentare (6) la rețea, ștecherul și priză. • Aduceți butonul de alimentare principal (12) în poziția "I".
Fierul nu se încălzește.	<ul style="list-style-type: none"> • Butonul de alimentare principal nu este activat. • Temperatura este setată la o poziție inferioară. 	<ul style="list-style-type: none"> • Aduceți butonul de alimentare principal (12) în poziția "I". • Setăți temperatura la poziția dorită.
Fierul de călcat începe să scoată fum la pornire.	<ul style="list-style-type: none"> • În timpul primei utilizări: anumite componente ale aparatului au fost unse în fabrică și pot produce puțin fum atunci când sunt încălzite inițial. • În timpul utilizării ulterioare: talpa se poate murdări. 	<ul style="list-style-type: none"> • Acest lucru este complet normal și va înceta după o perioadă scurtă. • Curățați talpa conform instrucțiunilor de curățare din acest manual.

Indicații pentru renunțarea la un aparat folosit

Înainte să aruncați un aparat uzat, trebuie să-l dezafecțați complet și să vă debarasați de el în conformitate cu dispozițiile legale în vigoare. Detalii referitoare la acestea puteți obține de la distribuitorul dumneavoastră, primărie sau consiliul local.



Acest aparat este marcat corespunzător Directivei Europene 2002/96/EC în privința aparatelor electrice și electronice vechi (waste electrical and electronic equipment WEEE).

Directiva prescrie cadrul pentru o preluare înapoi, valabilă în întreaga UE, și valorificarea aparatelor vechi.

Sfaturi pentru a economisi energia

Producerea aburilor implică cel mai mare consum de energie. Pentru a vă ajuta să reduceți energia utilizată, urmați aceste sfaturi:

- Începeți prin a călca materialele care necesită nivelul cel mai mic al temperaturii de călcat. Verificați nivelul temperaturii de călcat recomandat pe eticheta de pe articolul de îmbrăcăminte.
- Reglați aburii în funcție de nivelul temperaturii de călcat selectat, urmând instrucțiunile din acest manual.
- Încercați să călcați materialele atunci când mai sunt încă umede și reduceți producerea aburilor de către fier. Aburii vor fi generați în principal din materialul de călcat decât de către fier. Dacă uscați materialele dumneavoastră cu ajutorul uscătorului mecanic înainte de a le călca, setați uscătorul pe programul 'uscare pentru călcat'.
- Dacă materialele sunt destul de umede, opriți complet regulatorul de aburi.

Problemă	Cauze posibile	Soluție
Apa trece prin găurile din talpă.	<ul style="list-style-type: none"> • Funcția aburului este utilizată până la atingerea temperaturii corecte. • Apa condensează în interiorul țevilor deoarece aburul este utilizat pentru prima dată sau nu a fost utilizat o perioadă lungă de timp. 	<ul style="list-style-type: none"> • Reduceți fluxul de abur atunci când călcați la temperaturi mai scăzute. • Îndepărtați fierul de călcat de zona destinată călcării și apăsați butonul de eliberare abur până la producerea aburului.
Murdăria iese prin talpă.	<ul style="list-style-type: none"> • Există o acumulare de calcar sau minerale în rezervorul de abur. • S-au folosit produse chimice sau aditivi. 	<ul style="list-style-type: none"> • Utilizați apă de la robinet amestecată 50% cu apă distilată sau demineralizată. Pentru a prelungi funcționarea optimă a aburului, combinați apa de la robinet cu apă distilată 1:1. Dacă apa de la robinet din regiunea dvs. este foarte dură, combinați-o cu apă distilată 1:2. • Curățați talpa fierului de călcat cu o cârpă umedă. • Nu adăugați niciodată produse în apă.
Fierul nu produce abur.	<ul style="list-style-type: none"> • Boilerul nu este pornit sau rezervorul de apă este gol. • Reglarea aburului este setată la poziția minimă. 	<ul style="list-style-type: none"> • Aduceți butonul de alimentare principal (12) în poziția "I" și/sau umpleți rezervorul de apă. • Creșteți fluxul de abur (consultați secțiunea B).
Articolul de îmbrăcăminte călcat se închide la culoare și/sau se lipește de talpă.	<ul style="list-style-type: none"> • Temperatura selectată este prea ridicată și a deteriorat articolul de îmbrăcăminte. 	<ul style="list-style-type: none"> • Selectați o temperatură adecvată pentru materialul pe care îl călcați și curățați talpa cu o cârpă umedă.
Talpa se colorează în maro.	<ul style="list-style-type: none"> • Aceasta este o consecință obișnuită a utilizării. 	<ul style="list-style-type: none"> • Curățați talpa fierului de călcat cu o cârpă umedă.
Aparatul scoate un sunet de pompare.	<ul style="list-style-type: none"> • Se pompează apă în rezervorul de abur. • Rezervorul de apă (1) nu este introdus corect în carcasă. • Sunetul nu va înceta. 	<ul style="list-style-type: none"> • Acest lucru este normal. • Reglați rezervorul de apă corect. • Dacă sunetul nu încetează, nu mai utilizați generatorul de abur și contactați un centru de asistență tehnică autorizat.
Pierderea presiunii în timpul călcatului.	Butonul de eliberare a aburului a fost activat de-a lungul unei perioade mai lungi de timp.	Utilizați butonul de eliberare a aburului la un anumit interval. Aceasta îmbunătățește rezultatul călcării întrucât țesăturile vor fi uscate și se vor netezi mai bine.
În timpul călcatului, apar pete de apă pe articolele de îmbrăcăminte.	Pot fi cauzate de condensarea aburului pe masa de călcat.	Ștergeți husa mesei de călcat și călcați petele fără abur pentru a le usca.
În timpul folosirii funcției "Pulse steam" apar pete de apă pe articolele de îmbrăcăminte.	Petele de apă sunt cauzate de condensarea aburului în furtun când se răcește după folosire.	Se scurg picături de apă din talpa fierului după un timp de utilizare a funcției "Pulse steam" .
Furtunul se încălzește în timpul utilizării.	Acest lucru este normal. Este cauzat de trecerea aburului prin furtun în timpul călcatului cu abur.	Puneți furtunul în cealaltă parte pentru a nu-l atinge în timpul călcatului.
Scurgere de apă din boiler.	Filtrul (4*) localizat pe o parte a aparatului are joc.	Strângeți filtrul.
Fierul de călcat nu încetează să elibereze abur după plasarea sa pe suport (2).	Funcția "Pulse steam" activată prin dublu-clic.	Apăsați butonul de declanșare a aburului încă o dată și fierul de călcat va înceta imediat să elibereze abur.

Dacă recomandările de mai sus nu rezolvă problema, luați legătura cu centrul de asistență tehnică autorizat.

Puteți descărca acest manual de pe pagina locală a companiei Bosch.

المشكلة	الأسباب المحتملة	الحل
الماء بنسب من خلال الفتحات الموجودة في قاعدة المكواة.	• يتم استخدام وظيفة البخار قبل أن تصل إلى درجة الحرارة الصحيحة. • الماء يتكثف داخل الأنابيب لأن البخار يتم استخدامه للمرة الأولى أو لم يتم استخدامه لمدة طويلة.	• قم بتقليل مستوى تدفق البخار عند الكي على درجات حرارة منخفضة. • قم بتوجيه المكواة بعيداً عن نطاق الكي واضغط على زر إطلاق البخار، إلى أن يتم إنتاج البخار.
هناك اتساخات تخرج من خلال قاعدة المكواة.	• تكون ترسبات جيرية أو أملاح في خزان البخار. • تم استخدام منتجات كيميائية أو مواد إضافية.	• استخدم ماء الصنبور مخلوطاً بنسبة 50% من الماء المقطر أو الماء منزوع المعادن. لإطالة فترة العمل المثالية لوظيفة البخار، اخلط ماء الصنبور بماء مقطر بنسبة 1:1. إذا كان ماء الصنبور في منطقتك عسراً للغاية، فاخلط ماء الصنبور بماء مقطر بنسبة 2:1. • قم بتنظيف قاعدة المكواة باستخدام قطعة قماش رطبة. • لا تقم أبداً بإضافة أية منتجات إلى الماء.
المكواة لا تنتج أي بخار.	• الغلاية ليست مشغولة أو خزان الماء فارغ. • خاصية تنظيم البخار مضبوطة على أدنى وضع.	• اضبط مفتاح الطاقة الرئيسي (12) على الوضع "1" و/أو املا خزان الماء. • قم بزيادة مستوى تدفق البخار (انظر الجزء B).
تصبح قطعة الملابس المكوية ذات لون داكن و/أو تلتصق بقاعدة المكواة.	• درجة الحرارة المختارة مرتفعة للغاية وتسببت في إتلاف قطعة الملابس.	• اختر درجة حرارة مناسبة للخامة المراد كيها وقم بتنظيف قاعدة المكواة باستخدام قطعة قماش رطبة.
قاعدة المكواة تصبح ذات لون بني.	• يعد ذلك نتيجة طبيعية للاستخدام.	• قم بتنظيف قاعدة المكواة باستخدام قطعة قماش رطبة.
المكواة تصدر صوت ضخ.	• يتم ضخ الماء إلى خزان البخار. • خزان الماء (1) مركب بشكل غير صحيح في الغلاية. • الصوت لن يتوقف.	• هذا أمر طبيعي. • اضبط خزان الماء بشكل صحيح. • إذا لم يتوقف الصوت، فلا تستخدم مولد البخار واتصل بمركز خدمة فني معتمد.
فقدان الضغط أثناء الكي.	• تم تفعيل زر إطلاق البخار لفترة زمنية طويلة.	• استخدم زر إطلاق البخار على فترات متقطعة. فمن شأن هذا أن يسهم في تحسين نتيجة الكي، حيث ستظل الملابس جافة ومفرودة بشكل أفضل.
ظهور بقع مائية على الملابس أثناء الكي.	• قد تكون ناتجة عن تكثف البخار على منضدة الكي.	• امسح الغطاء القماشى لمنضدة الكي، ثم قم بكي البقع المائية بدون بخار لتجفيفها.
ظهور بقع مائية على الملابس أثناء استخدام وظيفة "Pulse steam".	• البقع المائية ناتجة عن تكثف البخار في الخرطوم عندما يبرد بعد الاستخدام.	• يتوقف خروج قطرات الماء من قاعدة المكواة بعد استخدام وظيفة "Pulse steam" لبعض الوقت.
الخرطوم يسخن أثناء الاستخدام.	• هذا أمر طبيعي. وهو ناتج عن مرور البخار عبر الخرطوم أثناء الكي بالبخار.	• ضع الخرطوم على الجانب المقابل حتى لا تلمس الخرطوم أثناء الكي.
تسرب الماء من الغلاية.	• الفلتر الموجود على جانب المكواة غير مثبت.	• أحكم ربط الفلتر.
لا تتوقف المكواة عن إطلاق البخار بعد وضعها على السنادة.	• تم تفعيل وظيفة "Pulse steam" بنقرة مزدوجة.	• فقط اضغط على زر إطلاق البخار مرة أخرى وستتوقف المكواة عن إطلاق البخار فوراً.

إذا لم تفلح الحلول المذكورة أعلاه في التغلب على المشكلة، فاتصل بمركز الخدمة الفني المعتمد.

يمكنك تحميل هذا الدليل من مواقع الإنترنت المحلية لشركة Bosch.

- الفتحة الأمامية وتحريك ذراع نظام التثبيت (13) باتجاه مؤخره المكواة.
4. احفظ كابل الكهرباء (6) وخرطوم البخار (7) في مبيت التخزين (5). لا تقم بلف الكابلات بشدة.
5. امسك مقبض المكواة عند تحريك الجهاز كما هو موضح في الشكل G أو استخدم مقابض الحمل الجانبية (3).

التخلص من الأجهزة البالية

يمكنكم الحصول على المعلومات المتعلقة بالتخلص من الأجهزة البالية من أحد التجار المتخصصين أو لدى إدارة المدينة.

هذا الجهاز مصنف طبقاً للتعليمات الأوروبية EC/2002/96 الخاصة بالأجهزة الكهربائية والإلكترونية القديمة (waste electrical and electronic equipment - WEEE).



موجز التعليمات يحدد الإطار العام الساري به العمل في بلدان الإتحاد الأوروبي الذي بموجبه يتم إرجاع الأجهزة القديمة أو إعادة إستغلالها.

عملية توليد البخار تستهلك أبرد قدر من الطاقة. وللمساعدة على خفض الطاقة

المستخدمة لإدنى حد خلال عملية توليد البخار اتبع الإرشادات التالية:

- ابدأ بكي الملابس التي تتطلب أقل قدر درجة حرارة للكي.
- راجع درجة حرارة الكي الموصى بها على تيكيت الملابس.
- اضبط البخار تبعاً لدرجة حرارة الكي المختارة مع اتباع الإرشادات الواردة في هذا الدليل.
- حاول أن تقوم بكي الملابس وهي لا تزال رطبة وقم بخفض درجة البخار. وعندئذ سيتولد البخار من الملابس بدلاً من المكواة.
- وفي حالة قيامك بتجفيف الملابس في مجفف الملابس قبل أيها، فاضبط المجفف على برنامج «التجفيف المناسب للكي».
- إذا أنتت الملابس رطبة بدرجة آفية، فأوقف عمل منظم البخار تماماً.

- (i) اضبط مفتاح التحكم في درجة الحرارة (15) بالمكواة على الوضع الأقصى „max“ دون الضغط على زر إطلاق البخار (16). فبإدنا تبخر الماء الموجود في حجيرة البخار. انتظر إلى يتبخر كل الماء الموجود في الحجيرة.
- (j) لتنظيف قاعدة المكواة، اعمل على إزالة أية شوائب تظهر عليها فوراً من خلال تمرير المكواة وهي ساخنة على قطعة قماش قطنية جافة.

التنظيف والصيانة

⚠ تنبيه! خطر الإصابة بحروق!

إفصلوا الجهاز عن الشبكة الكهربائية قبل الشروع في أي عملية تنظيف أو صيانة.

1. بعد عملية الكي، إفصلوا الوصلة الكهربائية ثم أتركوا قاعدة المكواة يبرد قبل تنظيفه.
2. امسح غلبة الجهاز والمقبض وجسم المكواة باستخدام قطعة قماش مبللة.
3. في حالة تعرض قاعدة المكواة لانساختات أو ترسبات كلسية، فقم بتنظيفها باستخدام قطعة قماش قطنية مبللة.
4. إذا انصهرت قطعة ملابس مصنوعة من الألياف صناعية بسبب درجة الحرارة المرتفعة للغاية بقاعدة المكواة (19)، فقم بإيقاف إطلاق البخار وكشط البقايا الملصقة على الفور باستخدام قطعة قماش قطنية جافة ومطوية طيات سميكة.
5. لاستعملوا مواد حارقة ولا مذيئات. للحفاظ على نعمة قاعدة المكواة (١٩) ينبغي تجنب الاحتكاك الشديد بأجسام معدنية. لا تستخدم أبدا أداة تنظيف احتكاكية أو مواد كيميائية لتنظيف قاعدة المكواة.

تخزين الجهاز (G)

1. أتركوا المكواة تبرد قبل تخزينها.
2. اضبط زر الطاقة الرئيسي على الوضع "0" (تنطفى للمبة الحمراء) وافصل كابل الكهرباء.
3. ضع المكواة على وسادة المكواة (2) واجعلها ترتكز على قاعدة المكواة، ثم قم بتثبيتها من خلال إدخال مقدمة المكواة في

التغلب على الأعطال

المشكلة	الأسباب المحتملة	الحل
لمبة البيان (11) تومض.	يجب شطف الغلاية والفلتر.	اشطف الفلتر والغلاية وفقاً لتعليمات التنظيف الواردة في هذا الدليل (الجزء E).
مولد البخار لا يضيء.	• هناك مشكلة في الاتصال. • زر الطاقة الرئيسي غير مشغل.	• افحص كابل الكهرباء والقياس والمقبس الكهربائي. • اضبط زر الطاقة الرئيسي (12) على الوضع "I".
المكواة لا تسخن.	• زر الطاقة الرئيسي غير مشغل. • درجة الحرارة مضبوطة على وضع منخفض.	• اضبط زر الطاقة الرئيسي (12) على الوضع "I". • اضبط درجة الحرارة على الوضع المرغوب.
تبدأ المكواة في إخراج دخان عند تشغيلها.	• خلال الاستخدام للمرة الأولى: هناك أجزاء معينة بالمكواة تم تزييقها بعض الشيء لدى المصنع ويمكن أن تخرج دخاناً قليلاً عندما تسخن في البداية. • خلال الاستخدام اللاحق: قد تكون قاعدة المكواة متسخة.	• بعد ذلك أمراً طبيعياً تماماً وسيوف يتوقف بعد فترة قصيرة. • قم بتنظيف قاعدة المكواة وفقاً لتعليمات التنظيف الواردة في هذا الدليل.

3. ضع جهازك فوق حوض أو وعاء.
4. قم بإسناد الجهاز على الجانب المقابل لفتحة الفلتر.
5. قم بفك الفلتر (*4) ثم أخرجه.
6. (حساب الموديل)
لغسل الفلتر، يمكنك:
a وضع الفلتر تحت صنوبر الماء وغسله إلى أن تزول الرواسب الكلسية. اعصر الفلتر كما هو موضح في صورة E.
b غمر الفلتر في كمية من ماء الصنبور (250 مليلتر) مخلوطة بمقدار (25 مليلتر) من سائل إزالة الترسبات الكلسية.
يمكن الحصول على سائل إزالة الترسبات الكلسية من مركز خدمة ما بعد البيع التابع لنا أو من المتاجر المتخصصة.

اسم الملحق الإضافي (المتاجر المتخصصة)	كود الملحق الإضافي (خدمة ما بعد البيع)
TDZ1101	311144

7. في ظل مسك مولد البخار في الوضع الجانبي مع استخدام إبيرق قم بملء الغلاية بمقدار 1/4 لتر من الماء.
8. قم برج القاعدة لعدة لحظات مرة أخرى ثم أفرغ الغلاية تماماً فوق حوض أو وعاء.
للحصول على أفضل النتائج ننصح بإجراء هذه العملية مرتين.
هام: قبل إعادة الغلق تأكد من عدم وجود ماء في الغلاية.
9. أعد تركيب الفلتر وأحكم ربطه.
لإعادة ضبط عداد الوظيفة "Calc'n'Clean" أوقف الجهاز مرتين مع تركه متوقفاً لمدة 30 ثانية على الأقل في كل مرة.
(تشغيل) → إيقاف 30 ثانية → تشغيل → إيقاف 30 ثانية → تشغيل (تشغيل)

شطف حجيبة بخار المكواة (F)

تنبيه! خطر الإصابة بحروق!

- هذه العملية تساعد على إزالة الرواسب الجيرية من حجيبة البخار. قم بإجراء هذه العملية كل أسبوعين تقريباً إذا كان الماء عسراً للغلاية في المنطقة التي تسكن فيها.
- a تحقق من برودة المكواة.
 - b اضبط مفتاح التحكم في درجة الحرارة (15) بالمكواة على الوضع الأدنى "min".
 - c املاً الخزان بماء الصنبور.
 - d قم بتوصيل قايس المكواة بالكهرباء ثم اضبط مفتاح الكهرباء الرئيسي (12) على الوضع "I" (بضيء).
 - e انتظر إلى أن تضيء لمبة البيان "البخار جاهز" (9).
 - f إذا كانت وحدة البخار مزودة بمفتاح تحكم في البخار (*10)، فاضبطه على الوضع الأقصى.
 - g ضع المكواة فوق الحوض أو فوق وعاء لجمع الماء.
 - h اضغط على زر إطلاق البخار (16) وقم بهز المكواة برفق. فيخرج ماء مغلي وبخار حاملاً معه الجير والترسبات التي قد تكون موجودة في المكواة. وقد يستغرق ذلك حوالي 5 دقائق.

وظيفة الإيقاف الأوتوماتيكي

(حسب الموديل)

في حالة عدم الضغط على زر إطلاق البخار (16-17) الموجود على مقبض المكواة لفترة معينة (8 دقائق) أثناء الكي، فسوف تتوقف وحدة البخار أوتوماتيكياً.
وتومض اللمبة الاسترشادية التي تشير إلى أن "البخار جاهز" (9) عند تفعيل وظيفة الإيقاف الأوتوماتيكي.
لإعادة تشغيل وحدة البخار، اضغط على زر إطلاق البخار مرة أخرى.

مواصفات إضافية- نعل وقاية نسيجي (D)

(بالنسبة لبعض الأنواع)

هذا الواقي يتم استعماله للكي بالبخار للألبسة الرقيقة وتحت حرارة مرتفعة دون تعريضها للضرر. استعمال النعل الواقي النسيجي يجنبنا كذلك اللجوء إلى استعمال ثوب لتجنب البريق في الأنسجة الغامقة.
ننصح بالبدء في كي جزء صغير من داخل اللباس ثم ملاحظة النتائج.
لتركيب الواقي المكواة، ضع رأس المكواة في أقصى الواقي النسيجي ثم إجد الشريط الممط من فوق الجزء الأسفل الخلفي للمكواة حتى تثبت بإحكام. لإزالة النعل الواقي النسيجي، إجد الشريط الممط لفصله عن المكواة.
يمكنك الحصول على الواقي النسيجي في مصلحة الخدمة بعد البيع أو المحلات التجارية المختصة.

رقم الممثل	إسم الممثل
571510	TDZ2045

إزالة الترسبات الكلسية عن الفلتر

ر والغلاية (E)

(Calc'n'Clean Advanced)

لإطالة عمر مولد البخار الخاص بجهازك ولتجنب تكوّن أية ترسبات كلسية، من الضروري أن تقوم بشطف الفلتر (*4) والغلاية بعد كل استخدام للجهاز لساعات عديدة. إذا كان الماء عسراً، قم بتقليل الفترات بين مرات الشطف. لا تستخدم مزيلات الترسبات الكلسية لشطف الغلاية، فقد يؤدي ذلك إلى إتلافها.

التنظيف الأوتوماتيكي

تومض اللمبة الاسترشادية (11) للإشارة إلى أنه يلزم تنظيف الغلاية.

1. تأكد تماماً أن الجهاز بارد ومفصول عن الكهرباء منذ ما يزيد على ساعتين، وأن خزان الماء (1) فارغ.
2. قم بتثبيت المكواة بالحامل من خلال إدخال مقدمة المكواة في الفتحة الأمامية وتحريك ذراع التثبيت (13) باتجاه مؤخره المكواة.

للاستخدام العادي، يرجى اختيار أحد أوضاع الضبط التالية الموصى بها:

وضع ضبط البخار	درجة الحرارة
☺	•
☺☺	••
☺☺☺	•••

3. اضغط على زر إطلاق البخار لدفع البخار.

تنبيه:

في حالة الكي مع ضبط درجة حرارة منخفضة *"

• إذا كانت المكواة تشتمل على مفتاح تحكم متغير في البخار (*10)، فاضبط مفتاح التحكم المتغير في البخار على أدنى وضع له ("☺").

• إذا كانت المكواة لا تحتوي على مفتاح تحكم متغير في البخار، فاضغط على زر إطلاق البخار في كل مرة لوضع ثوان فقط أثناء الكي بدرجات حرارة منخفضة.

وفي كلتا الحالتين، إذا وجدت قطرات من الماء تخرج من قاعدة المكواة فاضبط مفتاح التحكم في درجة الحرارة (15) على وضع أعلى (واحرص على أن يكون هذا الوضع مناسباً لكي الملابس الحالية).

• عند بداية كل استخدام من الممكن أن تتساقط قطرات ماء مع البخار. ولذلك يُنصح بمحاولة الكي على طاولة الكي أو بدء الكي بقطعة قماش.

وظيفة "Pulse steam"

هذا الجهاز به وظيفة خاصة لمعالجة التجمدات الصعبة.

وظيفة "Pulse steam" تساعد على تعميم المنسوجات الخشنة مثل الجينز أو مفارش المائدة المصنوعة من الكتان.

عند تفعيل زر إطلاق البخار، فإن مولد البخار يُطلق ثلاث دفعات قوية من البخار بحيث يتوغل البخار داخل الأنسجة بعمق.

1. اضبط مفتاح التحكم في درجة الحرارة (15) على "•••".
2. اضغط لوهلة قصيرة مرتين (نقرة مزدوجة) على زر إطلاق البخار (16) الموجود بأسفل المقبض

(حسب الموديل) وأ

اضغط لوهلة قصيرة على زر إطلاق البخار (*17) الموجود بأعلى المقبض.

ملحوظات:

- يمكن إيقاف إطلاق دفعات البخار من خلال الضغط لوهلة قصيرة على زر إطلاق البخار مرة أخرى.
- قد تظهر بعض قطرات الماء عندما تستخدم وظيفة "Pulse steam" لأول مرة.
- وتختفي قطرات الماء بعد فترة قصيرة من استخدامك للوظيفة.

الكي بدون بخار

1. ابدأوا في الكي دون الضغط على زر خروج البخار .

بخار عمودي (C)

يمكن استخدام هذه الوظيفة للتغلب على تجمدات المنسوجات المعلقة، كالستائر مثلاً.

تحذير!:

- لا تقم أبداً بتوجيه فوهة البخار مباشرة إلى الملابس أثناء ارتدائها.
 - لا تقم أبداً بتوجيه البخار إلى الأشخاص أو الحيوانات.
1. اضبط درجة الحرارة على وضع الضبط "•••".
 2. أمسك المكواة في وضع متعامد على مسافة 15 سم تقريباً من قطعة الملابس المراد توجيه البخار إليها.
 3. يمكنك كي الستائر والملابس المعلقة على الشماعات (الجواكت، اليدل، المعاطف...) بالبخار من خلال الإمساك بالمكواة بشكل متعامد والضغط على زر إطلاق البخار (16 أو *17).

وظيفة "Intelligent steam"

(حسب الموديل)

يحتوي هذا النظام على خاصية للتحكم الذكي في البخار تقوم بإخراج كمية إضافية صغيرة من البخار بعد ترك زر خروج البخار (16). يمكن دائماً إيقاف إخراج البخار الإضافي من خلال الضغط لوهلة قصيرة على زر خروج البخار.

زر توفير الطاقة ⓔ

(حسب الموديل)

في حالة تشغيل زر «توفير الطاقة» (*8) يمكنك توفير ما يصل إلى 25% من استهلاك الطاقة و 40% (*) من استهلاك الماء، مع الاستمرار في الحصول على نتيجة جيدة للكي مع معظم أنواع الملابس. ويُنصح باستخدام وضع الضبط المعتاد للطاقة مع الملابس السمكية وشديدة التجاعيد فقط.

(* مقارنة مع الوضعية القسوى).

ملاحظة:

إذا كنت تستخدم وظيفة «توفير الطاقة»، فسوف يظل بإمكانك استخدام خاصية تنظيم البخار المتنوع وتنظيم درجة الحرارة كما هو موصى به.

- لتجنب حدوث أضرار أو تلوث في خزان الماء، لاتصب في خزان الماء عطور، خل، مواد إزالة التلكس، أو أي مادة كيميائية.
- **يعد الضمان لآغيا في حالة حدوث أي ضرر ينتج عن استخدام الإضافات المذكورة سابقا.**
- المكواة ليست مصممة لإسنادها على مؤخرتها. لذا يرجى دائما وضعها أفقياً على سنادة المكواة (2).
- الركيزة الحديدية يمكن تركيبها في الحيز المصمم خصيصا في الجهاز أو في أي حيز ملائم في منطقة الكي. **لاتضع المكواة فوق الجهاز بدون الركيزة الحديدية.**
- عند أول إستعمال للجهاز، قد تصدر عن المكواة أبخرة أو روائح، إلى جانب جسيمات بيضاء في قاعدة المكواة، هذا طبيعي ويختفي بعد مرور بضعة دقائق.
- إذا ماتم الإحتفاظ بزر خروج البخار مضغوطا، قد يصدر عن خزان الماء صوت ضغ الماء، وهو عادي ويشير إلى أن هناك ضغ للماء نحو خزان البخار.

ضبط الحرارة

1. تأكدوا من خلال فحص علامة إرشادات الكي لللباس، الحرارة المضبوطة للكي.
 2. أدر مفتاح التحكم في درجة الحرارة (15) إلى وضع الضبط المطلوب:
- | | |
|-----|---------------|
| • | خيوط تركيبيية |
| •• | حريبر صوف |
| ••• | قطن-كتان |
3. اللمبة الاسترشادية (18) يظل مشتعلا أثناء تسخين المكواة ثم ينطفئ بعد أن تصل المكواة إلى الحرارة المنقاة.

نصائح:

- رتبوا الملابس حسب علامات الغسيل والكي، وابدأوا من الألبسة التي تكوي تحت حرارة منخفضة.
- إذا لم تكونوا متأكدين من نسيج الألبسة، ابدأوا الكي تحت حرارة منخفضة ثم قرررو الحرارة المناسبة بكي قسم صغير لا يكون باديا للعيان.

الكي بالبخار (B)

- يُستخدم مفتاح التحكم في البخار لضبط كمية البخار المتدفقة أثناء الكي.
- 1. أدر مفتاح التحكم في درجة الحرارة (15) إلى وضع الضبط المطلوب.
- 2. اضبط كمية البخار بما يتناسب مع احتياجاتك باستخدام مفتاح التحكم المتغير في البخار (*10) (حسب الموديل).

14. هيكل مع مولد البخار داخلي
 15. المفتاح الدوار للتحكم في الحرارة
 16. زر خروج البخار
 17. زر خروج البخار "Pulse steam"
 18. اللمبة الاسترشادية للمكواة مضبنة
 19. قاعدة المكواة
 20. مواصفات إضافية- نعل وقاية نسيجي *
- *حسب الموديل**

تهيئات (A)

1. قم بتحرير المكواة من نظام تثبيتها (13) من خلال جذب الذراع الموجود على مؤخرة المكواة للخلف.
2. أزبلوا أية علامة أو غطاء وقاية لقاعدة المكواة.
3. ضعوا الجهاز فوق قاعدة صلبة وقارة. يمكن إزالة ركيزة المكواة من الجهاز ثم وضع المكواة فوق الركيزة فوق قاعدة صلبة، قارة وأفقية.
4. املا خزان المياه واحرص على عدم تجاوز علامة مستوى الماء.
5. فك سلك الربط الكهربائي ثم اربطه بقاعدة للربط الكهربائي ذات مأخذ أرضي.
6. اضبط زر الطاقة الرئيسي (12) على وضع «التشغيل» (بضئي).
7. بعد عدة دقائق سوف تضئء لمبة البيان (9) "البخار جاهز" في إشارة إلى أن الجهاز مهيا للاستعمال.
8. سوف يستغرق مولد البخار زما أطول للوصول إلى حالة "البخار جاهز" فقط تبعاً للتسخين الأولي، أو بعد القيام بعملية إزالة الترسبات الجيرية (Calc'n'Clean).
9. عند وجود ماء بالفعل في مولد البخار أثناء الاستعمال الاعتيادي، فإن زمن التسخين لبلوغ درجة حرارة التشغيل سيكون أسرع.
8. يتوفر هذا الجهاز على حساس لقياس مستوى الماء. ستضئى اللمبة الاسترشادية "املا الخزان بالماء" (11) عندما يكون الخزان فارغا.

هام:

- يمكن استعمال ماء الحنفية.
- لتמיד ميزة البخار، امزج ماء الحنفية مع الماء العذب 1:1. و إذا كانت درجة عسر الماء عاليتفي منطقتكم، امزج ماء الحنفية بالماء العذب 1:2.
- يمكنك الاستفسار حول درجة عسر الماء عند هيئة الماء المحلية.
- يمكن ملأ خزان الماء في أية لحظة أثناء إشتغال الجهاز.

- يجب استعمال الجهاز ووضعه على سطح مستوٍ.
- عند وضع الجهاز على الحامل الخاص به تحقق من ثبات السطح الذي يوضع عليه الحامل.
- لا يجوز ترك المكواة دون مراقبة في حالة توصيلها بالكهرباء.
- افصل الجهاز عن الكهرباء بعد كل استخدام أو إذا ساروك الشك في وجود خلل.
- لا يجوز نزع القابس الكهربائي من المقبس من خلال شد السلك.
- لا تغمر المكواة أو خزان البخار في الماء أو أية سوائل أخرى أبداً.
- لا تترك الجهاز عرضة لأحوال الطقس (المطر، الشمس، الجليد، وما إلى ذلك)
- لتقادي المواقف الخطيرة، فإن أية أعمال أو إصلاحات يتطلبها الجهاز، مثل تغيير الكابلات التالفة، يجب فقط أن يتم بمعرفة فني متخصص لدى مركز خدمة فنية معتمد.

هام:

- هذا الجهاز يصل إلى درجات حرارة مرتفعة ويخرج منه بخار أثناء الاستخدام، وهذا قد يسبب الإصابة باكتوءات أو حروق في حالة استخدامه بطريقة غير صحيحة.
- أثناء الاستخدام قد يسخن كل من خرطوم البخار والقاعدة والغطاء المعدني الموجود أسفل وسادة المكواة القابلة للفك (2) والمكواة بصفة خاصة.
- ويعتبر ذلك أمر طبيعي.
- أثناء الاستخدام قد يسخن كل من خرطوم البخار والقاعدة والمكواة بصفة خاصة.
- لا تدع كابل الكهرباء يلامس قاعدة المكواة وهي ساخنة.
- يراعى أن النظام قد يستمر في إطلاق البخار لفترة إضافية قصيرة بعد ترك زر إطلاق البخار. وهذا أمر طبيعي.

مواصفات الجهاز

1. خزان الماء
2. سنادة المكواة قابلة للخلع
3. مقابض المنك
4. فلتر إزالة الترسبات الكلسية "Calc'n'Clean Advanced" *
5. خرطوم البخار ومبيت تخزين كابل الكهرباء
6. سلك وصلة الربط الكهربائي
7. خرطوم البخار
8. مقود ضبط البخار قابل التعديل / "وظيفة الإيقاف الأوتوماتيكي"
9. لمبة استرشادية "البخار مهبي"
10. مقود ضبط البخار قابل التعديل / "تحذير التنظيف"
11. اللمبة الاسترشادية "إعادة ملء الغلاية"
12. مفتاح تشغيل/توقيف I/O الإشتعال المركزي
13. نظام تثبيت المكواة "SecureLock"

نشكركم على شراء وحدة الكي بالبخار **Sensixx B45L**، وهي نظام كي حديث بالبخار من **Bosch**. اقرأوا تعليمات تشغيل الجهاز بعناية واحتفظوا بها للاستعمال فيما بعد.

تقديم

تحتوي إرشادات الاستعمال هذه على معلومات هامة حول الوظائف المميزة لهذا النظام وبعض النصائح لتسهيل عملية الكي.

هام

نتمنى أن تستمتعوا بالكي باستخدام هذه الوحدة للكي بالبخار.

اطلعوا على الصفحة الأولى من هذا الكتيب، لأنها ستساعدكم لفهم طريقة عمل هذا الجهاز.

هذا الجهاز يستوفي التعليمات الدولية للسلامة.

تم تصميم هذا الجهاز للإستعمال المنزلي، فقط، الإستعمال في الأغراض التجارية غير مسموح به.

استعملوا هذا الجهاز للأغراض التي صمم لأجلها، أي كمكواة كهربائية. كل استعمال آخر، يعد غير ملائم وبالتالي خطير. الصانع لا يتحمل مسؤولية أي ضرر يحصل بسبب استعمال غير ملائم وغير مضبوط للجهاز.

تعليمات عامة للسلامة

- يجب توصيل هذا الجهاز واستعماله وفقاً للمعلومات المذكورة على لوحة المواصفات.
- يجب توصيل هذا الجهاز بمقبس مؤرض. وإذا كان من الضروري استخدام وصلة إطالة، فتأكد من ملائمتها لنيار مقداره 16 أمبير وبها قابس مزود بوصلة مؤرضة.
- لا يجوز استخدام هذا الجهاز في حالة سقوطه إذا كانت هناك علامات ظاهرة لوجود أضرار به أو في حالة تسرب الماء منه. ويجب فحصه لدى مركز خدمة فنية متخصص قبل إعادة استعماله.
- في حالة احتراق مصهر الأمان المركب في الجهاز يعتبر الجهاز معطلاً. ولإرجاعه إلى حالته السليمة المعتادة يجب فحصه لدى مركز خدمة فنية معتمد.
- لتجنب حدوث ظواهر مثل انخفاض الفلطية المؤقت والتذبذبات الضوئية عندما تكون الوصلات في حالة سيئة، يوصى بتوصيل المكواة بنظام إمداد بالكهرباء بمعاوقة 0.27 أوم كحد أقصى. وعند اللزوم يمكن للمستخدم
- أن يسأل الشركة المسؤولة عن مرفق الكهرباء المحلي عن درجة معاوقة النظام عند موضع التوصيل.
- هذا الجهاز لا يصلح للاستخدام من قبل الأشخاص (بما في ذلك الأطفال) ذوي القدرات الجسدية أو الحسية أو العقلية المحدودة أو عند وجود قصور في الخبرة وضعف في المعرفة، إلا إذا قام شخص مسؤول بشرح التعليمات والإرشادات الخاصة بكيفية استخدام الجهاز لهؤلاء الأشخاص حرصاً على سلامتهم.
- افصل القابيس عن الكهرباء قبل ملء الجهاز بالماء أو تفريغ الماء المتبقي منه بعد الانتهاء من استخدامه.
- لا يجوز فتح غطاء الغلاية أثناء الاستخدام.

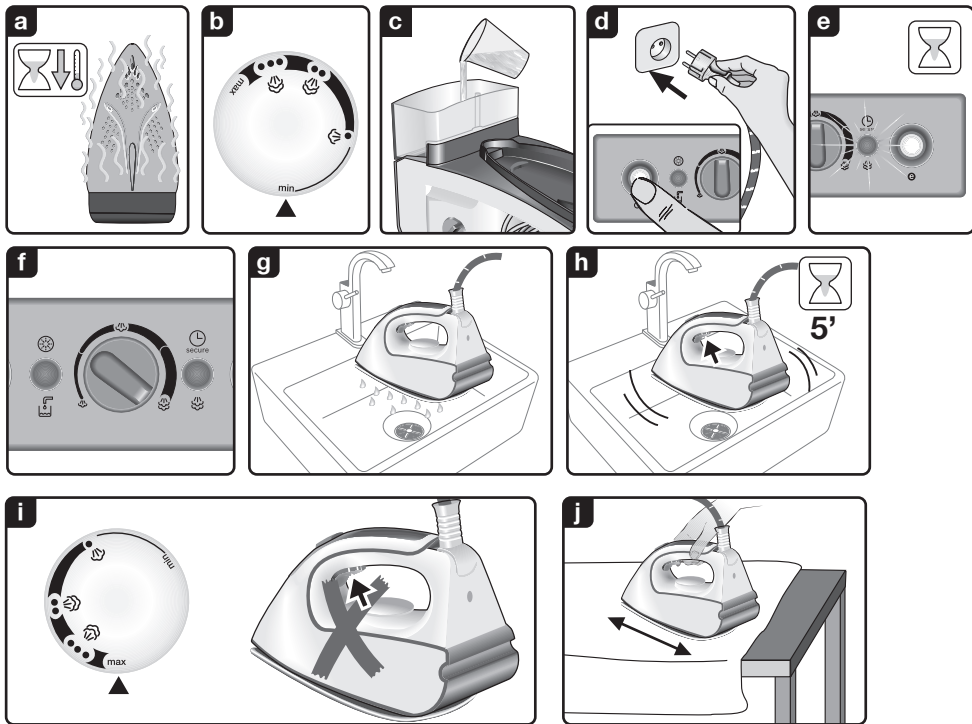
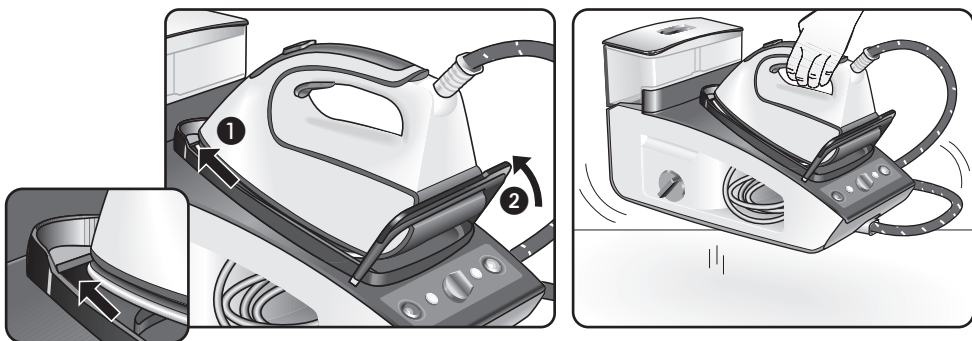
F**G**

INDEX

DEUTSCH.....	4
ENGLISH.....	10
FRANÇAISE.....	16
ITALIANO.....	22
NEDERLANDS.....	28
DANSK.....	34
NORSK.....	40
SVENSKA.....	46
FINNISH.....	52
ESPAÑOL.....	58
PORTUGUÊS.....	64
ΕΛΛΗΝΙΚΑ.....	70
TÜRK.....	76
POLSKI.....	82
MAGYAR.....	88
UKRANIANO.....	94
РУССКИЙ.....	100
ROMÁN.....	106
العربية.....	117



001 B45L-reg../12/11
de,en,fr,it,nl,da,no,sv,fi,es,pt,el,tr,pl,hu,uk,ru,ro,ar