

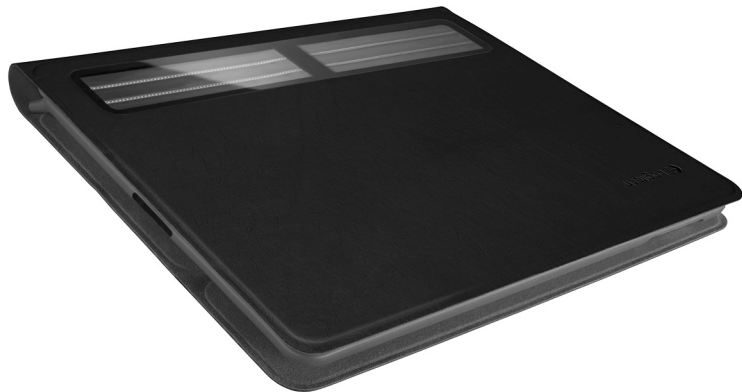



Getting started with
Logitech® Solar Keyboard Folio



Contents

| | | | |
|---|----|----------------------|----|
| English | 3 | Po polsku | 39 |
| По-русски | 12 | Slovenčina | 48 |
| Magyar | 21 | Українська | 57 |
| Česká verze | 30 | | |
| www.logitech.com/support  | | | 67 |

Know your product

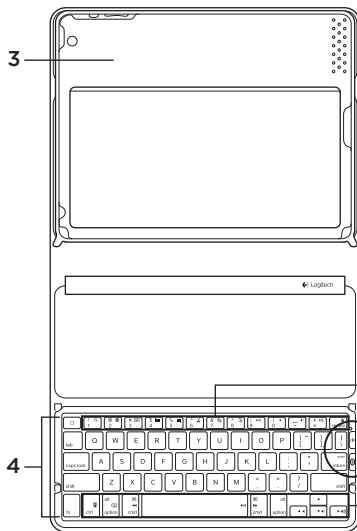
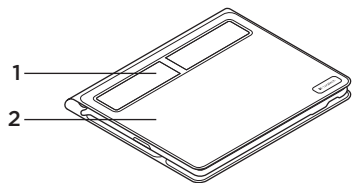

1. Solar cells
2. Protective case
3. iPad tray
4. Keyboard
5. Function keys
6. Status light
7. Battery check button
8. Bluetooth® connect button
9. Media keys

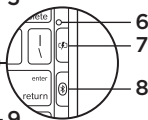

Set up your product

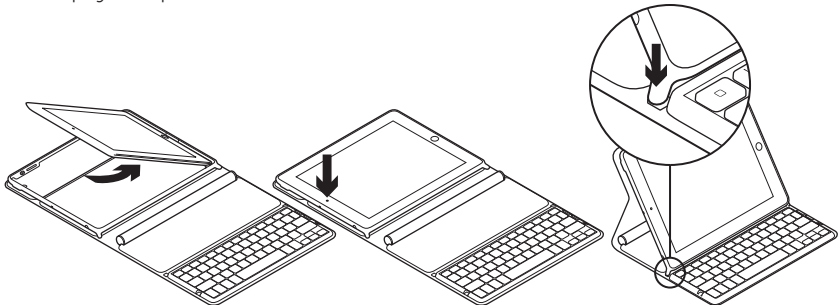

1. Open the Keyboard Folio.
2. Place your iPad in the iPad tray.
3. Move the iPad tray to the typing position:
 - The Keyboard Folio turns on.
 - The Status light blinks green.
 - The Keyboard Folio is discoverable for 15 minutes.
 - If the Status light shows no color, check the iPad tray for correct positioning. Also, the internal batteries may need charging. Go to “Charge the batteries”.
4. Turn on Bluetooth on your iPad: Select Settings > General > Bluetooth > On.
5. Choose “Logitech Solar KB folio” on your iPad’s Devices menu.
6. If your iPad requests a PIN, enter the code using the Keyboard Folio and not your iPad’s virtual keyboard. After the Bluetooth connection is made, the Status light briefly turns green.

Charge the batteries

The Keyboard Folio needs light to recharge. Six hours of typical room light a day is recommended.

To check battery power and recharge

1. Place the iPad tray in the typing position.
2. Press the Battery Check button.
If there is a red Status light or no light, recharge the Keyboard Folio.
3. Close the Keyboard Folio with the solar cells facing up. The Keyboard Folio turns off.
4. Place the Keyboard Folio in a well-lit room.

Status light indications

| Light | Description |
|------------------------------------|--|
| Green | The tray is in place, the Bluetooth connection is established, and the battery is charged. |
| Red | The tray is in place, the Bluetooth connection is established, and battery power is low (10 – 20% charge). Recharge the Keyboard Folio following the instructions above. |
| Blinking green | The tray is in place, the Keyboard Folio is attempting an iPad connection, and the battery is charged. |
| One red blink, then blinking green | The tray is in place, the Keyboard Folio is attempting an iPad connection, and the battery charge is low. |
| No light | The tray is not in place, the Bluetooth connection is lost, or the battery is dead. See “Troubleshooting”. |

Visit Product Central

There's more information and support online for your product. Take a moment to visit Product Central to learn more about your new Keyboard Folio.

Browse online articles for setup help, usage tips, or information about additional features.

Connect with other users in our Community Forums to get advice, ask questions, and share solutions.

At Product Central, you'll find a wide selection of content:

- Tutorials
- Troubleshooting
- Support community
- Software downloads
- Online documentation
- Warranty information
- Spare parts (when available)

Go to www.logitech.com/support/solarkeyboardfolio.

Use your product

Opening the Keyboard Folio turns on your iPad. Closing it turns off your iPad.

The Keyboard Folio does not charge while in use.

iPad tray positions

There are two iPad tray positions — typing and media. Both turn on the Keyboard Folio when the iPad tray supports are placed as shown in the drawings that follow.

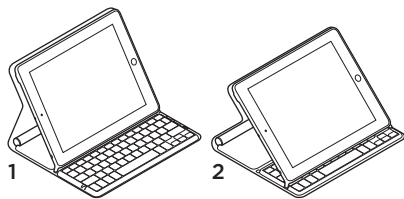

1. Typing position

2. Media position

Typing position Use for entering text.

In the typing position, the Keyboard Folio provides a Home key and 13 function keys:

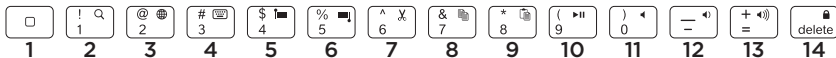

- | | |
|---|--|
| <p>1. Home Displays the iPad Home screen.</p> <p>Function keys To use, press and hold the Fn key, and then press a key listed below.</p> <p>2. Fn + 1 = Search Launches the iPad search function.</p> <p>3. Fn + 2 = Switch language Switches keyboard language.</p> <p>4. Fn + 3 = Virtual keyboard Shows/hides the virtual keyboard.</p> <p>5. Fn + 4 = Select left Selects text on the left, word by word.</p> | <p>6. Fn + 5 = Select right Selects text on the right, word by word.</p> <p>7. Fn + 6 = Cut</p> <p>8. Fn + 7 = Copy</p> <p>9. Fn + 8 = Paste</p> <p>10. Fn + 9 = Play/Pause</p> <p>11. Fn + 0 = Mute</p> <p>12. Fn + dash = Volume down</p> <p>13. Fn + plus = Volume up</p> <p>14. Fn + delete = Lock screen Locks or unlocks the iPad screen.</p> |
|---|--|

Media position Use when watching videos, listening to music, or playing games.

In the media position, the Keyboard Folio provides 8 function keys:

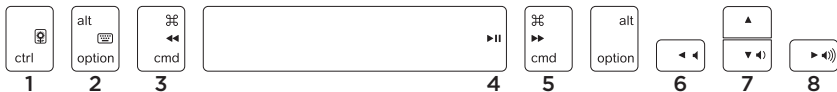

- 1. Slideshow** Plays a slide show of saved pictures.
- 2. Virtual keyboard** Shows/hides the virtual keyboard.
- 3. Previous**
- 4. Play/Pause**

- 5. Next**
- 6. Mute**
- 7. Volume down**
- 8. Volume up**

Note: These 8 function keys only work when the iPad tray is in the media position. Pressing the **Fn** key is not required for these keys to work.

Connecting to a different iPad

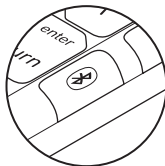

1. Make sure the Keyboard Folio is in the typing position.
2. Check that your iPad's Bluetooth feature is on. Select Settings > General > Bluetooth > On.
3. Press the Bluetooth Connect Button. The Keyboard Folio is discoverable for 3 min.
4. Select "Logitech Solar KB folio" on the iPad's Devices menu.
5. If your iPad requests a PIN, enter the code using the Keyboard Folio and not your iPad's virtual keyboard. After the Bluetooth connection is made, the Status light briefly turns green.
6. Place the new iPad in the iPad tray.

Troubleshooting

The Keyboard Folio does not work

- Position the iPad tray for typing or media use. The Keyboard Folio does not work if the tray supports are incorrectly placed.
- Press the Battery Check button. A red Status light or no light indicates battery charging is needed. No light also signifies that the tray supports are not correctly placed.
- Re-establish the Bluetooth connection between the Keyboard Folio and iPad:
 - Verify that iPad Bluetooth is turned on.
 - Choose “Logitech Solar KB folio” on the Devices menu on your iPad. The Status light briefly turns green after the Bluetooth connection is made.

What do you think?

Please take a minute to tell us.
Thank you for purchasing our product.

www.logitech.com/ithink

Battery disposal at product end of life

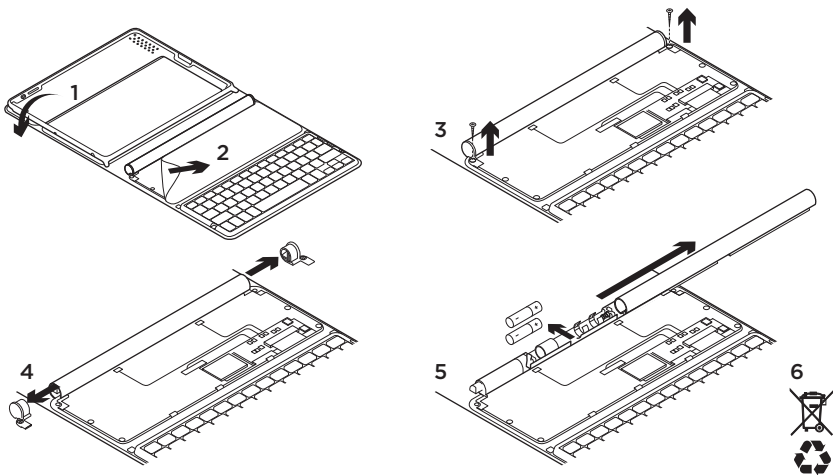

1. Open the Keyboard Folio and lay it flat.
2. Pry off the cover.
3. Remove the screw at each end of the tube.
4. Remove the tube end caps.
5. Slide off the tube cover and remove the batteries.
6. Dispose of your product and its batteries according to local laws.

Знакомство с продуктом

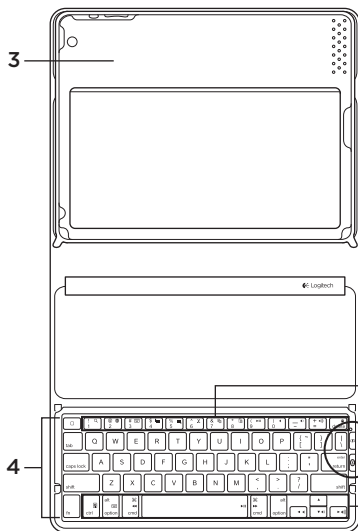
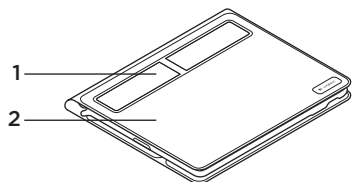

1. Солнечные элементы
2. Защитный футляр
3. Лоток для iPad
4. Клавиатура
5. Функциональные клавиши
6. Индикатор состояния
7. Кнопка проверки уровня заряда батареи
8. Кнопка соединения Bluetooth®
9. Мультимедийные клавиши

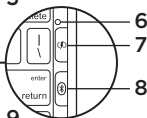

Настройка продукта

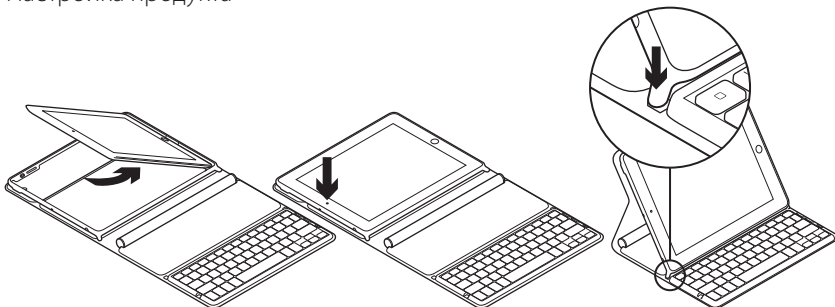

1. Откройте клавиатуру Keyboard Folio.
2. Поместите iPad в лоток для iPad.
3. Переместите лоток для iPad в положение для ввода текста:
 - Клавиатура Keyboard Folio включается.
 - Индикатор состояния мигает зеленым цветом.
 - Клавиатура Keyboard Folio будет доступна для обнаружения в течение 15 минут.
 - Если индикатор состояния не загорается, проверьте, правильно ли расположен лоток для iPad. Возможно, потребуется зарядить внутренние батареи. Перейдите в раздел «Зарядка батарей».
4. Включите функцию Bluetooth на iPad: Выберите Настройки > Общие > Bluetooth > Вкл.
5. В меню Устройств на iPad выберите пункт Logitech Solar KB folio.
6. Если на iPad будет запрошен PIN-код, введите код, используя клавиатуру Keyboard Folio, а не виртуальную клавиатуру iPad. После установки Bluetooth-соединения индикатор состояния на короткое время станет зеленым.

Зарядка батарей

Для подзарядки клавиатуре Keyboard Folio требуется свет. Рекомендуется шесть часов обычного комнатного света в день.

Проверка заряда и подзарядка аккумулятора

1. Поместите лоток для iPad в положение для ввода текста.
2. Нажмите кнопку проверки уровня заряда батареи. Если индикатор состояния горит красным цветом или не горит, зарядите клавиатуру Keyboard Folio.
3. Закройте клавиатуру Keyboard Folio, чтобы солнечные элементы были обращены вверх. Клавиатура Keyboard Folio выключается.
4. Поместите клавиатуру Keyboard Folio в хорошо освещенную комнату.

Значения цветов индикатора состояния

| Светлый | Описание |
|--|---|
| Зеленый | Лоток в правильном положении, Bluetooth-соединение установлено, батарея заряжена. |
| Красный | Лоток в правильном положении, Bluetooth-соединение установлено, низкий заряд батареи (10-20%). Зарядите клавиатуру Keyboard Folio, следуя приведенным выше инструкциям. |
| Мигающий зеленый | Лоток в правильном положении, клавиатура Keyboard Folio пытается установить соединение с iPad, батарея заряжена. |
| Мигающий красный, затем мигающий зеленый | Лоток в правильном положении, клавиатура Keyboard Folio пытается установить соединение с iPad, низкий заряд аккумулятора. |
| Не светится | Лоток в неправильном положении, Bluetooth-соединение не установлено или батарея разряжена. См. раздел «Устранение неполадок». |

Посетите раздел «Центр продукции»

В Интернете представлена дополнительная информация и поддержка для продукта. Уделите минуту, чтобы посетить раздел «Центр продукции» и узнать больше о вашей новой клавиатуре Keyboard Folio.

Ознакомьтесь с интернет-статьями, чтобы получить помощь в установке, советы или сведения о дополнительных функциях.

Присоединитесь к другим пользователям на форумах сообщества, чтобы получить совет, задать вопросы и поделиться сведениями о решении проблем.

В разделе «Центр продукции» имеется обширный набор материалов по различным темам.

- Уроки
- Устранение неполадок
- Сообщество поддержки
- Загрузка программного обеспечения
- Интернет-документация
- Сведения о гарантии
- Запасные части (при их доступности)

Перейдите по адресу www.logitech.com/support/solarkeyboardfolio.

Использование продукта

При открытии клавиатуры Keyboard Folio включается iPad. При закрытии клавиатуры iPad отключается.

Клавиатура Keyboard Folio не заряжается во время использования.

Положения лотка для iPad

Возможны два положения iPad: ввод текста и просмотр мультимедиа. В обоих положениях клавиатура Keyboard Folio включается, когда опоры лотка для iPad расположены так, как показано на рисунках ниже.

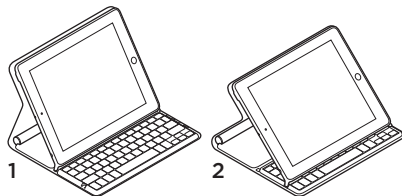

1. Положение для ввода текста
2. Положение для просмотра мультимедиа

Положение для ввода текста Используйте для ввода текста.

В положении для ввода текста на клавиатуре Keyboard Folio доступны клавиша Home и 13 функциональных клавиш:



1. Home Отображение домашнего экрана iPad.

Функциональные клавиши

Для использования нажмите и удерживайте клавишу Fn, а затем — одну из перечисленных ниже клавиш.

2. Fn + 1 = Поиск Запуск функции поиска iPad.

3. Fn + 2 = Переключение языка
Переключение языка ввода клавиатуры.

4. Fn + 3 = Виртуальная клавиатура
Отображение/скрытие виртуальной клавиатуры.

5. Fn + 4 = Выбор слева Выбор текста слева, слово за словом.

6. Fn + 5 = Выбор справа Выбор текста справа, слово за словом.

7. Fn + 6 = Вырезать

8. Fn + 7 = Копировать

9. Fn + 8 = Вставить

10. Fn + 9 = Воспроизведение/пауза

11. Fn + 0 = Отключение звука

12. Fn + дефис = Уменьшение громкости

13. Fn + плюс = Увеличение громкости

14. Fn + delete = Блокировка экрана
Блокировка и разблокировка экрана iPad.

Положение для просмотра мультимедиа Используйте для просмотра видео, прослушивания музыки и для игр.

В положении для просмотра мультимедиа на клавиатуре Keyboard Folio доступно 8 функциональных клавиш:

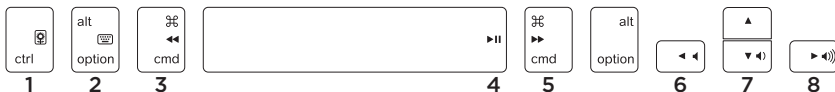

1. Слайд-шоу Воспроизведение слайд-шоу из сохраненных изображений.

2. Виртуальная клавиатура
Отображение/скрытие виртуальной клавиатуры.

3. Назад

4. Воспроизведение/пауза

5. Далее

6. Отключение звука

7. Уменьшение громкости

8. Увеличение громкости

Примечание. Эти 8 функциональных клавиш работают только тогда, когда лоток для iPad находится в положении для просмотра мультимедиа. Для использования этих клавиш нажимать клавишу **Fn** не требуется.

Подключение к другому iPad

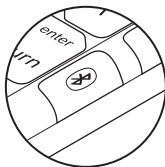
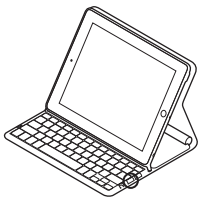

1. Убедитесь, что клавиатура Keyboard Folio находится в положении для ввода текста.
2. Убедитесь, что функция Bluetooth на iPad включена. Выберите Настройки > Общие > Bluetooth > Вкл.
3. Нажмите кнопку установки Bluetooth-соединения. Клавиатура Keyboard Folio доступна для обнаружения в течение 3 мин.
4. В меню Устройства на iPad выберите пункт Logitech Solar KB folio.
5. Если на iPad будет запрошен PIN-код, введите код, используя клавиатуру Keyboard Folio, а не виртуальную клавиатуру iPad. После установки Bluetooth-соединения индикатор состояния на короткое время станет зеленым.
6. Поместите новый iPad в лоток для iPad.

Устранение неполадок

Клавиатура Keyboard Folio не работает

- Поместите лоток для iPad в положение для ввода текста или просмотра мультимедиа. Клавиатура Keyboard Folio не работает, если опоры лотка расположены неправильно.
- Нажмите кнопку проверки уровня заряда батареи. Если индикатор горит красным или не горит, требуется зарядить аккумулятор. Если индикатор не горит, это также может указывать на неправильно установленные опоры лотка.
- Заново установите соединение Bluetooth между клавиатурой Keyboard Folio и iPad:
 - Убедитесь, что функция Bluetooth на iPad включена.
 - Выберите Logitech Solar KB folio в меню Устройства на iPad. После установки Bluetooth-соединения индикатор состояния на короткое время становится зеленым.

Каково ваше впечатление?

Пожалуйста, уделите минуту, чтобы поделиться с нами своим мнением.
Благодарим за приобретение нашего продукта!

www.logitech.com/ithink

Утилизация аккумулятора по окончании срока службы продукта

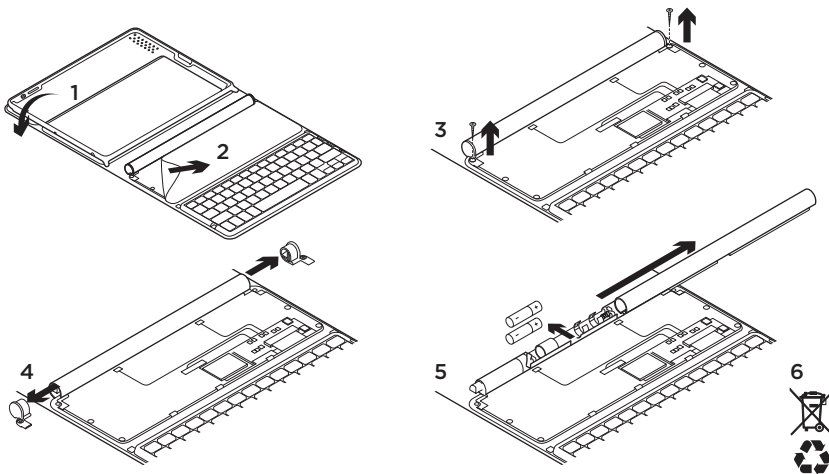

1. Откройте клавиатуру Keyboard Folio и поместите ее на ровной поверхности.
2. Удалите пленку.
3. Удалите винты на каждом конце трубки.
4. Снимите колпачки на концах трубки.
5. Откройте крышку трубки и извлеките аккумулятор.
6. Утилизируйте продукт и аккумуляторы в соответствии с действующим местным законодательством.

A termék ismertetése

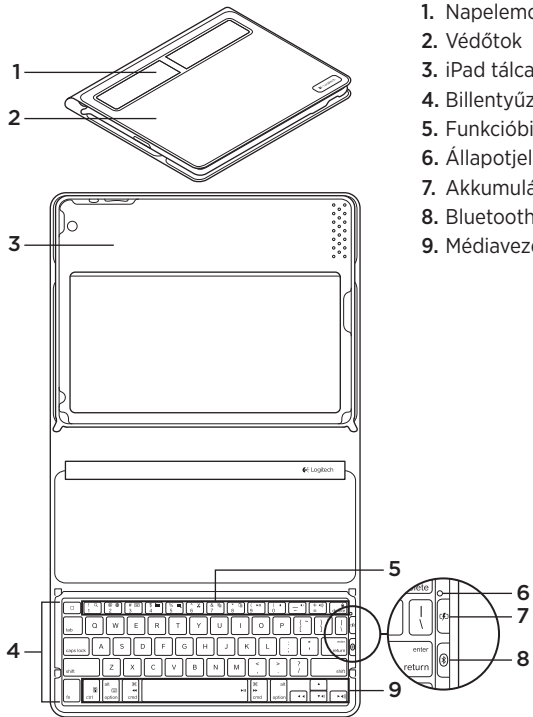

1. Napelemcellák
2. Védótok
3. iPad tálca
4. Billentyűzet
5. Funkcióbillentyűk
6. Állapotjelző LED
7. Akkumulátor ellenőrzése gomb
8. Bluetooth®-csatlakozógomb
9. Médiavezérlő billentyűk

A termék üzembe helyezése

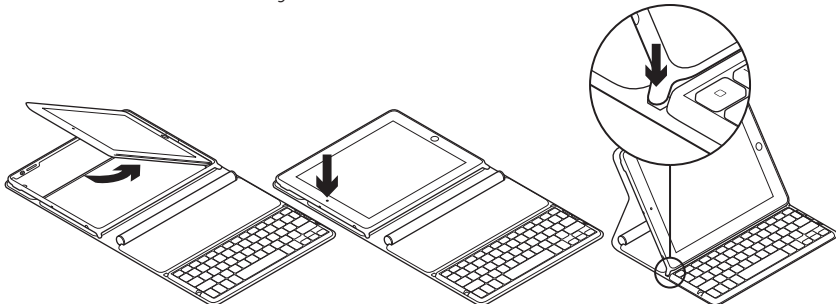

1. Nyissa ki a billentyűzeteket.
2. Helyezze az iPad készüléket az iPad tálcára.
3. Állítsa az iPad tálcát beírási pozícióba:
 - Ekkor bekapcsol a tokba épített billentyűzet.
 - Az állapotjelző LED zölden villog.
 - A tokba épített billentyűzet 15 percig érzékelhető.
 - Ha az állapotjelző LED nem jelez színnel, ellenőrizze, hogy megfelelő-e az iPad tálcá helyzetére. Esetleg előfordulhat, hogy a belső akkumulátorokat kell feltölteni. Lépjen „Az akkumulátorok feltöltése” részre.
4. Kapcsolja be a Bluetooth funkciót az iPad készüléken:
válassza a Beállítások > Általános > Bluetooth > Be lehetőséget.
5. Válassza a „Logitech Solar KB folio” eszközt az iPad Devices (Eszközök) menüjében.
6. Ha iPad készüléke PIN kódot kér, ne az iPad virtuális billentyűzete, hanem a tokba épített billentyűzet segítségével adja meg azt.
A Bluetooth-kapcsolat létrehozása után az állapotjelző LED zöld színre vált.

Az akkumulátorok feltöltése

A tokba épített billentyűzet töltéséhez fény szükséges. Ehhez napi hat óra normál szobai fény ajánlott.

Az akkumulátor töltöttségének és feltöltésének az ellenőrzése

1. Állítsa az iPad tálcát beírási pozícióba.
2. Nyomja meg az Akkumulátor ellenőrzése gombot. Ha az állapotjelző LED vörös színű, vagy nincs fénye, töltse fel a tokba épített billentyűzetet.
3. Zárja be a tokba épített billentyűzetet úgy, hogy a napelemcellák felfelé nézzenek. Ekkor kikapcsol a tokba épített billentyűzet.
4. Helyezze a tokba épített billentyűzetet egy megfelelően megvilágított szobába.

Az állapotjelző LED jelzései

| Fény | Leírás |
|--|--|
| Zöld | A tálcá a helyén van, a Bluetooth-kapcsolat létrejött, és az akkumulátor fel van töltve. |
| Piros | A tálcá a helyén van, a Bluetooth-kapcsolat létrejött, és az akkumulátor töltöttsége alacsony (10–20%). Töltse fel a tokba épített billentyűzetet a fenti utasítások szerint. |
| Zöld villogás | A tálcá a helyén van, a tokba épített billentyűzet iPad-kapcsolatot kísérel meg létrehozni, és az akkumulátor fel van töltve. |
| Egy piros villanás, majd zöld villogás | A tálcá a helyén van, a tokba épített billentyűzet iPad-kapcsolatot kísérel meg létrehozni, az akkumulátor töltöttsége alacsony. |
| Nem világít | A tálcá nincs a helyén, a Bluetooth-kapcsolat megszakadt, vagy az akkumulátor lemerült. Lásd: „Hibaelhárítás”. |

A termékközpont felkeresése

A központban a termékre vonatkozó további online információk és támogatás érhető el. Keresse fel a termékközpontot, ahol még többet tudhat meg a tokba épített billentyűzetről.

Az internetes cikkekben tallózva az üzembe helyezésre vonatkozó súgót, használati tanácsokat és további funkciók információit találja.

Közösségi fórumainkon kapcsolatba léphet más felhasználókkal, és tanácsokat kérhet, kérdéseket tehet fel, illetve megoszthatja velük megoldásait.

A termékközpontban az alábbiak széles választékát találja:

- Gyakorlótémakörök
- Hibaelhárítás
- Támogatási közösség
- Szoftverletöltések
- Online dokumentáció
- Garanciaadatok
- Tartalékalkatrészek (ahol rendelkezésre állnak)

Keresse fel a www.logitech.com/support/solarkeyboardfolio webhelyet.

A termék használata

A tokba épített billentyűzet megnyitásakor bekapcsol az iPad. Ha bezárja, az iPad kikapcsol.

Használat közben a tokba épített billentyűzet nem töltődik.

Az iPad tálcá pozíciói

Az iPad tálcának két pozíciója van – beírási és multimédiás. Az iPad tálcá tartóinak az alábbi rajzokon látható módon történő elhelyezésekor mindkettő bekapcsol.

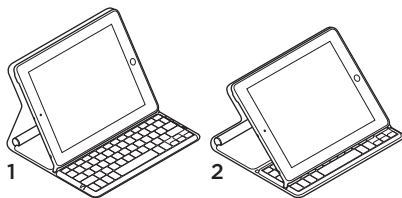

1. Beírási pozíció

2. Multimédiás pozíció

Beírási pozíció Szöveg beírására használható.

A beírási pozícióban a tokba épített billentyűzetben egy Home (kezdőképernyő) billentyű és 13 funkcióbillentyű található:



1. Home Megjeleníti az iPad kezdőképernyőjét.

Funkcióbillentyűk A használatukhoz hosszan nyomja le az Fn billentyűt, majd nyomja le az alábbi billentyűk valamelyikét.

2. Fn + 1 = Keresés Elindítja az iPad keresési funkcióját.

3. Fn + 2 = Nyelv váltása
Átváltja a billentyűzet nyelvét.

4. Fn + 3 = Virtuális billentyűzet
Megjeleníti/elrejtja a virtuális billentyűzetet.

5. Fn + 4 = Kijelölés balra
Szóról szóra kijelöli a balra lévő szöveget.

6. Fn + 5 = Kijelölés jobbra Szóról szóra kijelöli a jobbra lévő szöveget.

7. Fn + 6 = Kivágás

8. Fn + 7 = Másolás

9. Fn + 8 = Beillesztés

10. Fn + 9 = Lejátszás/szünet

11. Fn + 0 = Némitás

12. Fn + gondolatjel = Hangerő le

13. Fn + pluszjel = Hangerő fel

14. Fn + delete = Képernyő zárolása
Zárja vagy feloldja az iPad képernyőjét.

Multimédiás pozíció Videonézésre, zenehallgatásra és játékok futtatására szolgál. Multimédiás pozícióban a tokba épített billentyűzet 8 funkcióbillentyűvel rendelkezik:

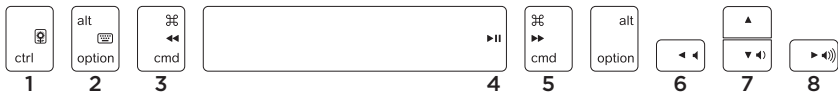

- 1. Diavetítés** Segítségével diavetítés játszható le a mentett képekből.
- 2. Virtuális billentyűzet** Megjeleníti/elrejtí a virtuális billentyűzetet.
- 3. Előző**
- 4. Lejátszás/szünet**
- 5. Következő**

- 6. Némítás**
- 7. Hangerő le**
- 8. Hangerő fel**

Megjegyzés: Ez a 8 funkcióbillentyű csak akkor működik, ha az iPad tálcá multimédiás pozícióban van. E billentyűk működtetéséhez nem kell lenyomni az Fn billentyűt.

Csatlakozás másik iPad készülékhez

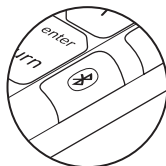
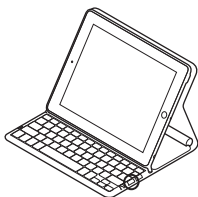

1. Állítsa az iPad készüléket beírási pozícióba.
2. Ellenőrizze, hogy az iPad készülék Bluetooth funkciója be van-e kapcsolva. Válassza a Beállítások > Általános > Bluetooth > Be lehetőséget.
3. Nyomja meg a Bluetooth-csatlakozógombot. A tokba épített billentyűzet 3 percig észlelhető.
4. Válassza a „Logitech Solar KB folio” eszközt az iPad Devices (Eszközök) menüjében.
5. Ha iPad készüléke PIN kódot kér, ne az iPad virtuális billentyűzete, hanem a tokba épített billentyűzet segítségével adja meg azt. A Bluetooth-kapcsolat létrehozása után az állapotjelző LED zöld színre vált.
6. Helyezze az új iPad készüléket az iPad tálcára.

Hibaelhárítás

A tokba épített billentyűzet nem működik

- Állítsa be az iPad tálcát beíráshoz vagy médiahasználathoz. A tálcátartók nem megfelelő elhelyezésekor a tokba épített billentyűzet nem működik.
- Nyomja meg az Akkumulátor ellenőrzése gombot. Ha az állapotjelző LED vörös színű vagy nem világít, az akkumulátort fel kell tölteni. A világítás hiánya azt is jelzi, hogy a tálcátartók elhelyezése nem megfelelő.
- Hozza létre újból a Bluetooth-kapcsolatot a tokba épített billentyűzet és az iPad között:
 - Ellenőrizze, hogy az iPad Bluetooth funkciója be van-e kapcsolva.
 - Válassza a „Logitech Solar KB folio” eszközt az iPad Devices (Eszközök) menüjében. A Bluetooth-kapcsolat létrejötte után az állapotjelző LED zöldre vált.

Mi a véleménye?

Kérjük, ossza meg velünk.

Köszönjük, hogy termékünket választotta.

www.logitech.com/ithink

Az akkumulátor ártalmatlanítása a termék elhasználódásakor

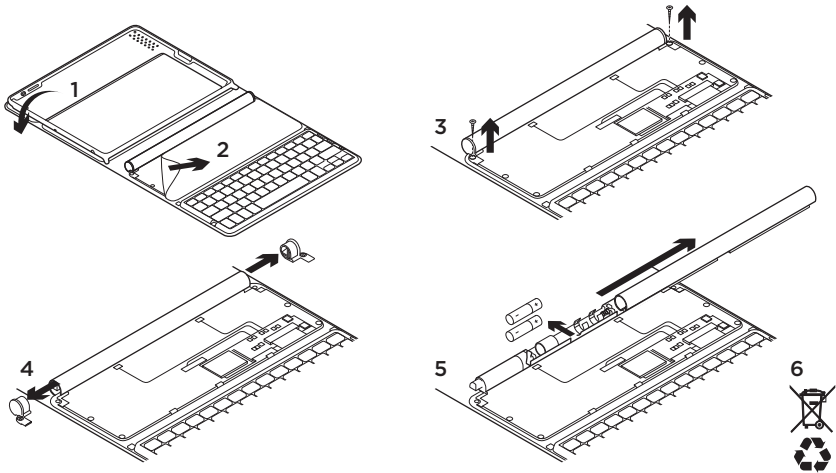

1. Nyissa ki a tokba épített billentyűzetet, és helyezze el vízszintesen.
2. Vegye le a fedelet.
3. Távolítsa el a csavarokat a cső mindegyik végéről.

4. Távolítsa el a csővégsapkákat.
5. Csúsztassa ki a cső fedelét, és vegye ki az akkumulátorokat.
6. A helyi szabályoknak megfelelően dobja ki a terméket és az akkumulátorokat.

Popis produktu

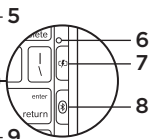
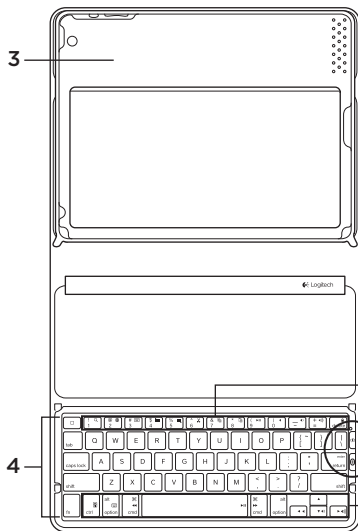
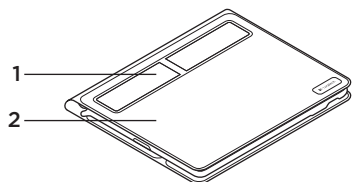

1. Solární články
2. Ochranné pouzdro
3. Panel pro zařízení iPad
4. Klávesnice
5. Funkční klávesy
6. Indikátor stavu
7. Tlačítko stavu baterií
8. Tlačítko připojení Bluetooth®
9. Tlačítka pro práci s médii

Nastavení produktu

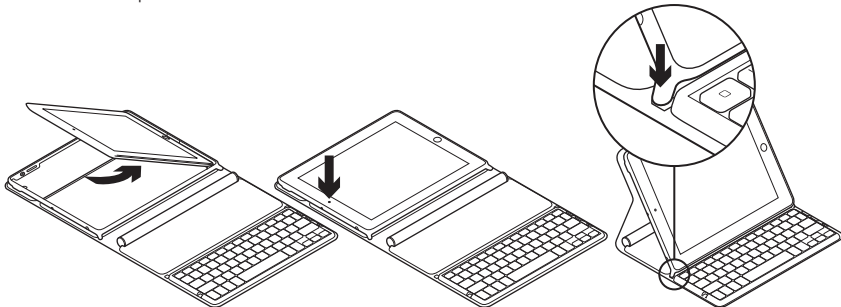

1. Otevřete zařízení Keyboard Folio.
2. Umístěte váš iPad do panelu pro zařízení iPad.
3. Přesuňte panel pro zařízení iPad do polohy pro psaní:
 - Zařízení Keyboard Folio se zapne.
 - Indikátor stavu blikne zeleně.
 - Zařízení Keyboard Folio bude zjištěné po dobu 15 minut.
 - Pokud se indikátor stavu nerozsvítí, zkontrolujte správné umístění panelu pro zařízení iPad. Může být také potřeba dobít vnitřní baterie. Přejděte na část „Nabíjení baterií“.
4. Zapněte funkci Bluetooth vašeho zařízení iPad:
Vyberte Nastavení > Obecné > Bluetooth > Zapnuto.
5. V nabídce Zařízení vašeho iPadu vyberte „Logitech Solar KB folio“.
6. Pokud váš iPad požaduje kód PIN, zadejte jej pomocí zařízení Keyboard Folio a ne virtuální klávesnice vašeho iPadu. Po úspěšném propojení přes Bluetooth se indikátor stavu krátce rozsvítí zeleně.

Nabíjení baterií

Zařízení Keyboard Folio potřebuje světlo pro dobíjení. Doporučujeme šest hodin běžného pokojového osvětlení denně.

Kontrola stavu baterií a jejich dobítí:

1. Umístíte panel pro zařízení iPad do polohy pro psaní.
2. Stiskněte tlačítko kontroly stavu baterií. Pokud se indikátor stavu rozsvítí červeně nebo vůbec, dobijte zařízení Keyboard Folio.
3. Zavřete zařízení Keyboard Folio se solárními články směřujícími vzhůru. Zařízení Keyboard Folio se vypne.
4. Umístíte zařízení Keyboard Folio do dobře osvětlené místnosti.

Významy indikátoru stavu

| Indikátor | Popis |
|--|--|
| Svítil zeleně | Panel je na místě, spojení Bluetooth je navázáno, a baterie je nabitá. |
| Svítil červeně | Panel je na místě, spojení Bluetooth je navázáno, a baterie je téměř vybitá (zbývá 10 – 20 % nabití). Dobijte zařízení Keyboard Folio v souladu s pokyny výše. |
| Bliká zeleně | Panel je na místě, zařízení Keyboard Folio se pokouší spojit s iPadem, a baterie je nabitá. |
| Blikne jednou červeně, a poté bliká zeleně | Panel je na místě, zařízení Keyboard Folio se pokouší spojit s iPadem, a baterie je téměř vybitá. |
| Nesvítil | Panel není na místě, spojení Bluetooth je přerušeno, a baterie je zcela vybitá. Viz část „Odstraňování potíží“. |

Navštivte produktovou centrálu

Naleznete zde více informací a podporu online pro váš produkt. Udělejte si chvíli a navštivte produktovou centrálu, kde se dozvíte další informace o vašem novém zařízení Keyboard Folio.

Pročtete si články online, ve kterých naleznete nápovědu k instalaci, tipy k používání nebo informace o dalších funkcích.

Spojte se s ostatními uživateli na našich komunitních fórech, od kterých můžete získat rady, klást jim otázky a sdílet řešení problémů.

Na produktové centrále je k dispozici široký výběr obsahu:

- Výukové programy
- Odstraňování potíží
- Komunitní podpora
- Software ke stažení
- Dokumentace online
- Informace o záruce
- Náhradní díly (jsou-li dostupné)

Přejděte na stránku www.logitech.com/support/solarkeyboardfolio.

Používání produktu

Otevřením zařízení Keyboard Folio dojde k zapnutí vašeho iPadu. Jeho zavřením iPad vypnete.

Zařízení Keyboard Folio se během používání nedobíjí.

Polohy panelu pro zařízení iPad

Panel pro zařízení iPad lze používat ve dvou polohách – pro psaní a pro používání médií. Při umístění opěrky panelu pro zařízení iPad do libovolné ze dvou poloh zobrazených na nákresech níže dojde k zapnutí zařízení Keyboard Folio.

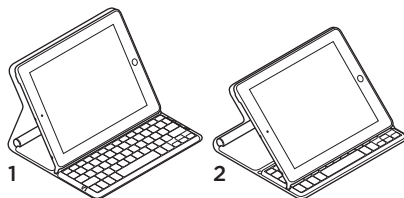

1. Poloha pro psaní

2. Poloha pro používání médií

Poloha pro psaní Slouží k zadávání textu.

V poloze pro psaní je na zařízení Keyboard Folio k dispozici klávesa Home a 13 funkčních kláves:



- 1. Home** Zobrazí domovskou obrazovku zařízení iPad.
- 2. Fn + 1 = Hledat** Spustí funkci hledání zařízení iPad.
- 3. Fn + 2 = Přepnout jazyk** Přepne jazyk klávesnice.
- 4. Fn + 3 = Virtuální klávesnice** Zobrazí/skryje virtuální klávesnici.
- 5. Fn + 4 = Vybrat vlevo** Vybere text nalevo, jedno slovo po druhém.
- 6. Fn + 5 = Vybrat vpravo** Vybere text napravo, jedno slovo po druhém.
- 7. Fn + 6 = Vymjout**
- 8. Fn + 7 = Kopírovat**
- 9. Fn + 8 = Vložit**
- 10. Fn + 9 = Přehrát/Pozastavit**
- 11. Fn + 0 = Ztlumit**
- 12. Fn + pomlčka = Snížit hlasitost**
- 13. Fn + plus = Zvýšit hlasitost**
- 14. Fn + delete = Zamknout obrazovku** Zamkne nebo odemkne obrazovku zařízení iPad.

Poloha pro používání médií Tuto polohu použijte při sledování videí, poslechu hudby nebo hraní her.

V poloze pro používání médií je na zařízení Keyboard Folio k dispozici 8 funkčních kláves:

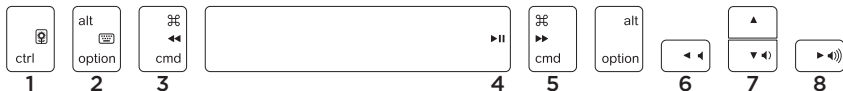

1. Prezentace Přehraje prezentaci z uložených obrázků.

2. Virtuální klávesnice Zobrazí/skryje virtuální klávesnici.

3. Předchozí

4. Přehrát/Pozastavit

5. Další

6. Ztlumit

7. Snížit hlasitost

8. Zvýšit hlasitost

Poznámka: Těchto 8 funkčních kláves funguje pouze v případě, nachází-li se panel zařízení iPad v poloze pro používání médií. Tyto klávesy fungují i bez stisknutí klávesy Fn.

Připojení k jinému zařízení iPad

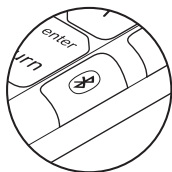
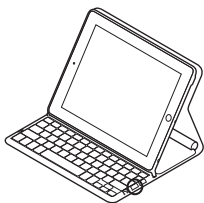

1. Ujistěte se, že zařízení Keyboard Folio se nachází v poloze pro psaní.
2. Zkontrolujte, zda funkce Bluetooth vašeho zařízení iPad je zapnutá. Vyberte Nastavení > Obecné > Bluetooth > Zapnuto.
3. Stiskněte tlačítko pro připojení Bluetooth. Zařízení Keyboard Folio bude zjistitelné po dobu 3 minut.
4. V nabídce Zařízení vašeho iPadu vyberte „Logitech Solar KB folio“.
5. Pokud váš iPad požaduje kód PIN, zadejte jej pomocí zařízení Keyboard Folio a ne virtuální klávesnice vašeho iPadu. Po úspěšném propojení přes Bluetooth se indikátor stavu krátce rozsvítí zeleně.
6. Umístěte nový iPad do panelu pro zařízení iPad.

Odstraňování potíží

Zařízení Keyboard Folio nefunguje

- Umístěte panel pro zařízení iPad do polohy pro psaní nebo používání médií. Zařízení Keyboard Folio nebude fungovat, pokud jsou opěrky panelu nesprávně umístěné.
- Stiskněte tlačítko kontroly stavu baterií. Pokud se indikátor stavu rozsvítí červeně nebo vůbec, je třeba dobít baterie. Nerozsvícení indikátoru může také znamenat, že opěrky panelu jsou nesprávně umístěné.
- Obnovte propojení Bluetooth mezi zařízením Keyboard Folio a iPadem:
 - Ověřte, zda je funkce Bluetooth zařízení iPad zapnutá.
 - V nabídce Zařízení vašeho iPadu vyberte „Logitech Solar KB folio“. Po úspěšném propojení přes Bluetooth se indikátor stavu krátce rozsvítí zeleně.

Jaký je váš názor?

Udělejte si chvíli čas a řekněte nám svůj názor.

Děkujeme, že jste zakoupili náš produkt.

www.logitech.com/ithink

Likvidace baterie na konci životnosti produktu

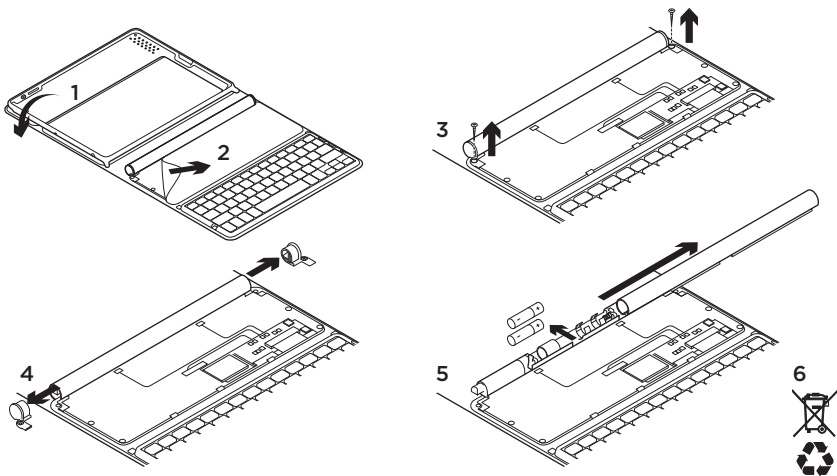

1. Otevřete zařízení Keyboard Folio a položte jej do vodorovné polohy.
2. Sejměte kryt.
3. Demontujte šrouby na obou koncích trubice.

4. Sejměte krytky na koncích trubice.
5. Vysuňte kryt trubice a vyjměte baterie.
6. Produkt a baterie zlikvidujte v souladu s místními předpisy.

Poznaj swój produkt

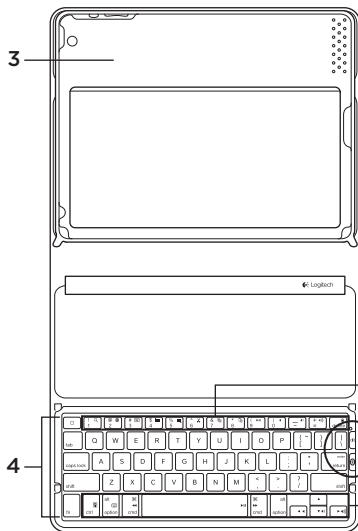
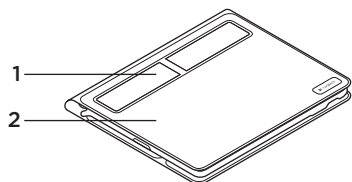

1. Ogniw słońeczne
2. Ochronne etui
3. Podstawa na tablet iPad
4. Klawiatura
5. Klawisze funkcyjne
6. Wskaźnik stanu
7. Przycisk stanu baterii
8. Przycisk nawiązywania połączenia Bluetooth
9. Klawisze multimediiów

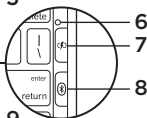

Skonfiguruj produkt

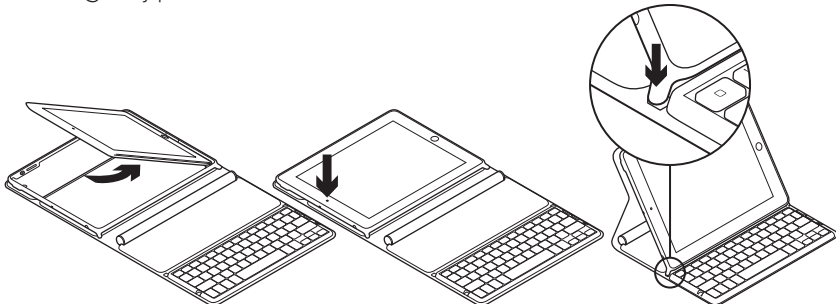

1. Rozłóż etui Keyboard Folio.
2. Umieść tablet iPad w podstawce.
3. Przesuń podstawkę na tablet iPad do pozycji do pisania:
 - Etui Keyboard Folio zostanie włączone.
 - Dioda stanu zacznie migać na zielono.
 - Etui Keyboard Folio można wykręć w ciągu 15 minut.
 - Gdy dioda stanu nie świeci się, sprawdź, czy podstawka na tablet iPad jest w poprawnej pozycji. Inną przyczyną może być rozładowanie się wewnętrznych akumulatorów. Przejdź do sekcji „Ładowanie akumulatorów”.
4. Aby włączyć interfejs Bluetooth w tablecie iPad:
Wybierz polecenie Ustawienia > Ogólne > Bluetooth > Włączone.
5. W tablecie iPad w menu Urządzenia wybierz pozycję Logitech Solar KB folio.
6. Gdy zostanie wyświetlony monit o wpisanie kodu PIN, wpisz kod etui Keyboard Folio, a nie wirtualnej klawiatury tabletu iPad. Po nawiązaniu połączenia Bluetooth dioda stanu na chwilę zaświeci się na zielono.

Ładowanie akumulatorów

Akumulatory etui Keyboard Folio są ładowane przy użyciu światła. Zalecamy ładowanie przez sześć godzin dziennie typowym oświetleniem używanym w pomieszczeniach.

Aby sprawdzić poziom naładowania akumulatorów i naładować je ponownie

- Umieść podstawkę pod tablet iPad w pozycji do pisania.
- Naciśnij przycisk Battery Check. Gdy dioda stanu świeci się na czerwono lub nie świeci się w ogóle, naładuj ponownie etui Keyboard Folio.
- Zamknij etui Keyboard Folio tak, aby ogniwa słoneczne były skierowane do góry. Etui Keyboard Folio zostanie wyłączone.
- Umieść etui Keyboard Folio w dobrze oświetlonym pomieszczeniu.

Wskaźniki diody stanu

| Oświetlenie | Opis |
|--|---|
| Zielony | Podstawka znajduje się w prawidłowym miejscu, połączenie Bluetooth z tabletem iPad zostało nawiązane i akumulator jest naładowany. |
| Czerwony | Podstawka znajduje się w prawidłowym miejscu, połączenie Bluetooth z tabletem iPad zostało nawiązane i akumulator jest bliski rozładowania (pozostało 10–20% naładowania). Naładuj etui Keyboard Folio zgodnie z powyższymi instrukcjami. |
| Miga na zielono | Podstawka znajduje się w prawidłowym miejscu, trwa nawiązywanie połączenia z tabletem iPad i akumulator jest naładowany. |
| Jedno mignięcie na czerwono, a następnie miga na zielono | Podstawka znajduje się w prawidłowym miejscu, trwa nawiązywanie połączenia z tabletem iPad i akumulator jest bliski rozładowania. |
| Nie świeci | Podstawka nie znajduje się w prawidłowym miejscu, połączenie z interfejsem Bluetooth nie jest nawiązane lub akumulator jest rozładowany. Patrz „Rozwiązywanie problemów”. |

Otwórz witrynę Product Central

Znajduje się na niej więcej informacji o produkcie oraz materiałów pomocy technicznej. Poświęć chwilę na lepsze poznanie etui Keyboard Folio dzięki informacjom dostępnym w tej witrynie.

Zapoznaj się z artykułami internetowymi o konfiguracji etui, wskazówkach dotyczących obsługi oraz dodatkowych funkcjach.

Skontaktuj się z innymi użytkownikami na naszych forach i poproś o poradę, zadaj dowolne pytanie lub podziel się rozwiązaniem.

Witryna Product Central oferuje szeroki zakres zawartości:

- Przewodniki
- Rozwiązywanie problemów
- Społeczność pomocy technicznej
- Oprogramowanie do pobrania
- Dokumentacja
- Informacje o gwarancji
- Elementy zapasowe (gdy są dostępne)

Przejdź na stronę www.logitech.com/support/solarkeyboardfolio.

Obsługa produktu

Otwarcie etui Keyboard Folio oznacza włączenie tabletu iPad. Zamknięcie etui wyłącza tablet iPad.

Używane etui Keyboard Folio nie jest ładowane.

Pozycje podstawki na tablet iPad

Podstawka na tablet iPad ma dwie pozycje: do pisania i do materiałów multimedialnych. W obu pozycjach po ustawieniu wsporników podstawki jak na przedstawionym rysunku etui jest włączane.

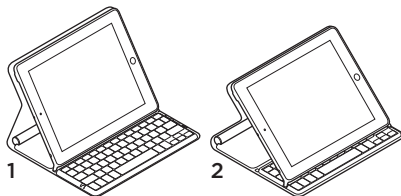

1. Pozycja do pisania

2. Pozycja do materiałów multimedialnych

Pozycja do pisania Służy do wprowadzania tekstu.

W pozycji do pisania etui Keyboard Folio oferuje klawisz Home i 13 klawiszy funkcyjnych:



1. Home Wyświetla ekran główny tabletu iPad.

Klawisze funkcyjne Aby ich użyć, naciśnij i przytrzymaj klawisz Fn, a następnie naciśnij jeden z przedstawionych poniżej klawiszy.

2. Fn + 1 = Wyszukiwanie

Uruchamia funkcję wyszukiwania tabletu iPad.

3. Fn + 2 = Przełączenie języka

Przełącza język klawiatury.

4. Fn + 3 = Klawiatura wirtualna

Wyświetla lub ukrywa klawiaturę wirtualną.

5. Fn + 4 = Wybór po lewej

Wybiera tekst po lewej stronie, słowo po słowie.

6. Fn + 5 = Wybór po prawej

Wybiera tekst po prawej stronie, słowo po słowie.

7. Fn + 6 = Wycięcie

8. Fn + 7 = Skopiowanie

9. Fn + 8 = Wklejenie

10. Fn + 9 = Odtwarzanie/pauza

11. Fn + 0 = Wyciszenie

12. Fn + myślnik = Zmniejszenie siły głosu

13. Fn + plus = Zwiększenie siły głosu

14. Fn + delete = Zablokowanie ekranu

Blokuje lub odblokowuje ekran tabletu iPad.

Pozycja do materiałów multimedialnych Służy do oglądania filmów, słuchania muzyki lub grania w gry.

W pozycji do zawartości multimedialnej etui Keyboard Folio oferuje 8 klawiszy funkcyjnych:

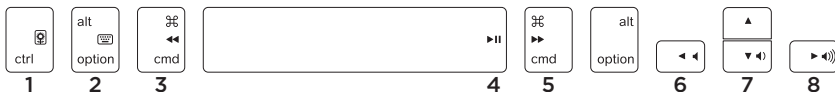

- 1. Pokaz slajdów** Odtwarza pokaz slajdów z zapisanych zdjęć.
- 2. Klawiatura wirtualna** Wyświetla lub ukrywa klawiaturę wirtualną.
- 3. Wróć**
- 4. Odtwórz/Wstrzymaj**
- 5. Dalej**

- 6. Wyciszenie**
- 7. Zmniejszenie głośności**
- 8. Zwiększenie głośności**

Uwaga: przedstawione osiem klawiszy funkcyjnych działa tylko wtedy, gdy podstawka pod tablet iPad jest w pozycji do obsługi multimedii. Aby uruchomić te funkcje, nie jest konieczne naciśnięcie klawisza **Fn**.

Podłączanie innego tabletu iPad

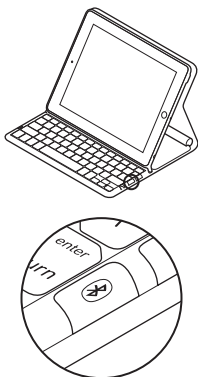

1. Sprawdź, czy etui Keyboard Folio znajduje się w pozycji do pisania.
2. Sprawdź, czy w tablecie iPad został włączony interfejs Bluetooth. Wybierz polecenie Ustawienia > Ogólne > Bluetooth > Wł.
3. Naciśnij przycisk Bluetooth Connect. Etui Keyboard Folio można wykryć w ciągu 3 minut.
4. W tablecie iPad w menu Urządzenia wybierz pozycję Logitech Solar KB folio.
5. Gdy zostanie wyświetlony monit o wpisanie kodu PIN, wpisz kod etui Keyboard Folio, a nie wirtualnej klawiaturze tabletu iPad. Po nawiązaniu połączenia Bluetooth dioda stanu na chwilę zaświeci się na zielono.
6. Umieść drugi tablet iPad w podstawce.

Rozwiązywanie problemów

Etui Keyboard Folio nie działa

- Umieść podstawkę pod tablet w pozycji do pisania lub zawartości multimedialnej. Etui Keyboard Folio nie działa, gdy wsporniki podstawki są nieprawidłowo ustawione.
- Naciśnij przycisk Battery Check. Gdy konieczne jest naładowanie akumulatora, wskaźnik stanu świeci się na czerwono lub nie świeci się w ogóle. Brak światła oznacza także, że wsporniki podstawki są niepoprawnie umieszczone.
- Nawiąż ponownie połączenie Bluetooth między etui Keyboard Folio i tabletem iPad:
 - Sprawdź, czy w tablecie iPad został włączony interfejs Bluetooth.
 - W tablecie iPad w menu Urządzenia wybierz pozycję Logitech Solar KB folio. Po nawiązaniu połączenia Bluetooth dioda stanu na chwilę zaświeci się na zielono.

Co o tym myślisz?

Poświęć chwilę, aby podzielić się z nami swoją opinią.

Dziękujemy za zakup naszego produktu.

www.logitech.com/ithink

Utylizacja akumulatora po zakończeniu używania produktu

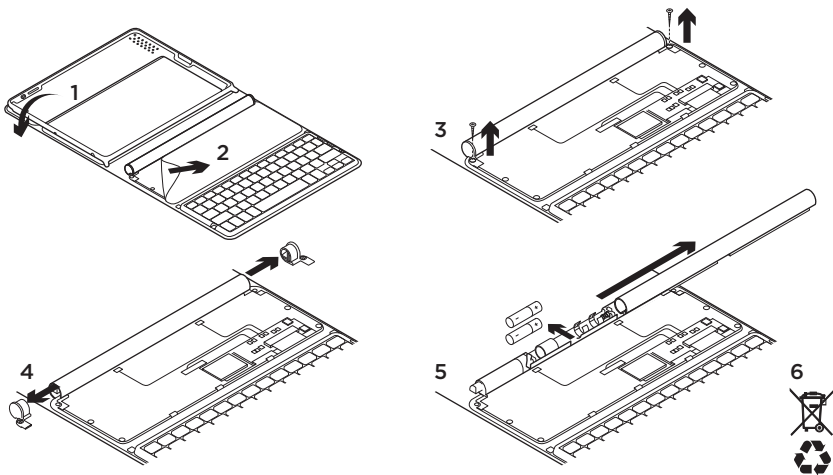

1. Otwórz etui Keyboard Folio i połóż je na płasko.
2. Oderwij pokrywę.
3. Odkręć śruby na obu końcach tuby.
4. Zdejmij zaślepkę tuby.
5. Zsuń pokrywę tuby i wyjmij akumulatory.
6. Usuń zużyty produkt i jego akumulator, postępując zgodnie z lokalnymi przepisami.

Popis produktu

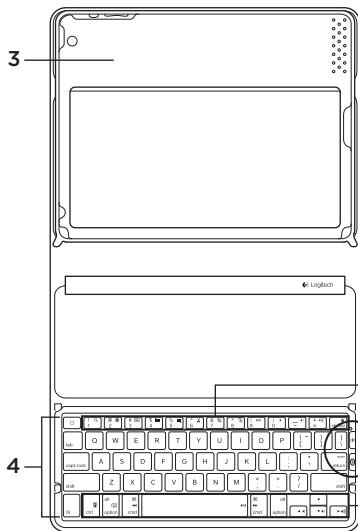
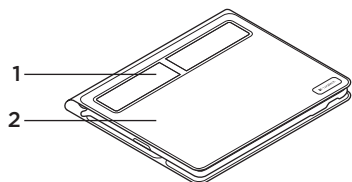

1. Solárne články
2. Ochranné puzdro
3. Panel pre zariadenie iPad
4. Klávesnica
5. Funkčné klávesy
6. Indikátor stavu
7. Tlačidlo stavu batérií
8. Tlačidlo pripojenia Bluetooth®
9. Tlačidlá na prácu s médiami

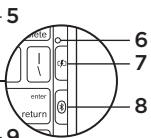

Nastavenie produktu

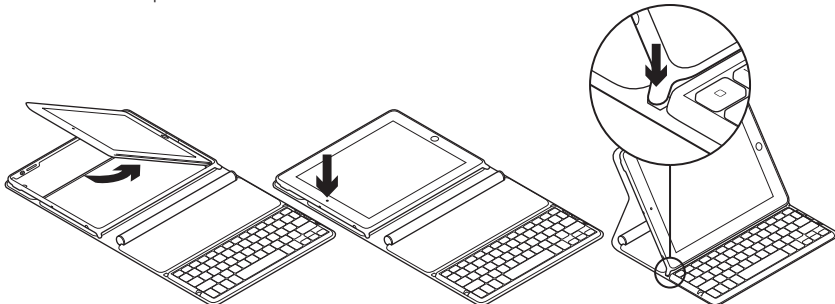

1. Otvorte zariadenie Keyboard Folio.
2. Umiestnite váš iPad do panela pre zariadenie iPad.
3. Presuňte panel pre zariadenie iPad do polohy na písanie:
 - Zariadenie Keyboard Folio sa zapne.
 - Indikátor stavu blikne nazeleno.
 - Zariadenie Keyboard Folio bude zistiteľné počas 15 minút.
 - Ak sa indikátor stavu nerozsvieti, skontrolujte správne umiestnenie panelu pre zariadenie iPad. Môže byť tiež potrebné dobiť vnútorné batérie. Prejdete na časť „Nabíjanie batérií“.
4. Zapnite funkciu Bluetooth vášho zariadenia iPad:
 - Vyberte Nastavenia > Všeobecné > Bluetooth > Zapnuté.
5. V ponuke Zariadenia vášho iPadu vyberte „Logitech Solar KB folio“.
6. Ak váš iPad požaduje kód PIN, zadajte ho pomocou zariadenia Keyboard Folio a nie pomocou virtuálnej klávesnice vášho iPadu. Po úspešnom prepojení cez Bluetooth sa indikátor stavu krátko rozsvieti nazeleno.

Nabíjanie batérií

Zariadenie Keyboard Folio potrebuje svetlo na dobíjanie. Odporúčame šesť hodín bežného izbového osvetlenia denne.

Kontrola stavu batérií a ich dobitie

1. Umiestnite panel pre zariadenie iPad do polohy na písanie.
2. Stlačte tlačidlo kontroly stavu batérií. Ak sa indikátor stavu rozsvieti načerveno alebo vôbec, dobite zariadenie Keyboard Folio.
3. Zavrite zariadenie Keyboard Folio so solárnymi článkami smerujúcimi nahor. Zariadenie Keyboard Folio sa vypne.
4. Umiestnite zariadenie Keyboard Folio do dobre osvetlenej miestnosti.

Významy indikátora stavu

| Indikátor | Popis |
|--|---|
| Svieti zeleno | Panel je na mieste, spojenie Bluetooth je nadviazané, a batéria je nabitá. |
| Svieti červeno | Panel je na mieste, spojenie Bluetooth je nadviazané, a batéria je takmer vybitá (zostáva 10 – 20 % nabitia). Dobite zariadenie Keyboard Folio v súlade s pokynmi vyššie. |
| Bliká nazeleno | Panel je na mieste, zariadenie Keyboard Folio sa pokúša spojiť s iPadom, a batéria je nabitá. |
| Blikne raz načerveno, a potom bliká nazeleno | Panel je na mieste, zariadenie Keyboard Folio sa pokúša spojiť s iPadom, a batéria je takmer vybitá. |
| Nesvieti | Panel nie je na mieste, spojenie Bluetooth je prerušené, a batéria je celkom vybitá. Pozrite si časť „Odstraňovanie problémov“. |

Navštívte produktovú centrálu

Nájdete tu viac informácií a podporu online pre váš produkt. Urobte si chvíľu a navštívte produktovú centrálu, kde sa dozviete ďalšie informácie o vašom novom zariadení Keyboard Folio.

Prečítajte si články online, v ktorých nájdete pomoc k inštalácii, tipy na používanie alebo informácie o ďalších funkciách.

Spojte sa s ostatnými používateľmi na našich komunitných fórach, od ktorých môžete získať rady, klásť im otázky a zdieľať riešenia problémov.

Na produktovej centrále je k dispozícii široký výber obsahu:

- Výukové programy
- Riešenie problémov
- Komunitná podpora
- Software na prevzatia
- Dokumentácia online
- Informácie o záruke
- Náhradné diely (ak sú dostupné)

Prejdite na stránku www.logitech.com/support/solarkeyboardfolio.

Používanie produktu

Otvorením zariadenia Keyboard Folio dôjde k zapnutiu vášho iPadu. Jeho zatvorením iPad vypnete.

Zariadenie Keyboard Folio sa počas používania nedobíja.

Polohy panelu pre zariadenie iPad

Panel pre zariadenie iPad je možné používať v dvoch polohách – na písanie a na používanie médií. Pri umiestnení opierky panelu pre zariadenie iPad do ľubovľanej z dvoch polôh zobrazených na nákresoch nižšie dôjde k zapnutiu zariadenia Keyboard Folio.

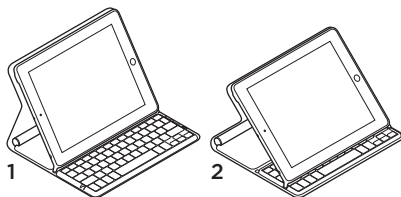

1. Poloha na písanie

2. Poloha na používanie médií

Poloha na písanie Služi na zadávanie textu.

V polohe na písanie je na zariadení Keyboard Folio k dispozícii kláves Home a 13 funkčných klávesov:



- 1. Home** Zobrazí domovskú obrazovku zariadenia iPad.
- 2. Fn + 1 = Hľadať** Spustí funkciu hľadanie zariadenia iPad.
- 3. Fn + 2 = Prepnúť jazyk** Prepne jazyk klávesnice.
- 4. Fn + 3 = Virtuálna klávesnica** Zobrazí/skryje virtuálnu klávesnicu.
- 5. Fn + 4 = Vybrať vľavo** Vyberie text naľavo, jedno slovo po druhom.
- 6. Fn + 5 = Vybrať vpravo** Vyberie text napravo, jedno slovo po druhom.
- 7. Fn + 6 = Vystrihnúť**
- 8. Fn + 7 = Kopírovať**
- 9. Fn + 8 = Prilepiť**
- 10. Fn + 9 = Prehrať/Pozastaviť**
- 11. Fn + 0 = Stlmiť**
- 12. Fn + pomlčka = Znížiť hlasitosť**
- 13. Fn + plus = Zvýšiť hlasitosť**
- 14. Fn + delete = Zamknúť obrazovku** Zamkne alebo odomkne obrazovku zariadenia iPad.

Poloha na používanie médií Túto polohu použite pri sledovaní videa, počúvaní hudby alebo hraní hier.

V polohe na používanie médií je na zariadení Keyboard Folio k dispozícii 8 funkčných klávesov:

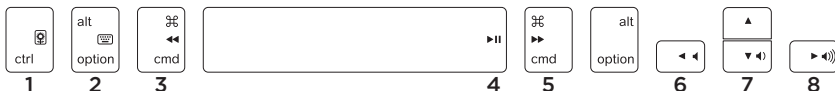

1. **Prezentácia** Prehraje prezentáciu z uložených obrázkov.
2. **Virtuálna klávesnica** Zobrazí/skryje virtuálnu klávesnicu.
3. **Predchádzajúce**
4. **Prehrávanie/pozastavenie**
5. **Ďalšie**

6. **Stlmenie**
7. **Zníženie hlasitosti**
8. **Zvýšenie hlasitosti**

Poznámka: Týchto 8 funkčných klávesov funguje iba v prípade, ak sa panel zariadenia iPad nachádza v polohe na používanie médií. Tieto klávesy fungujú i bez stlačenia klávesu **Fn**.

Pripojenie k inému zariadeniu iPad

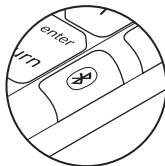

1. Uistite sa, že zariadenie Keyboard Folio sa nachádza v polohe na písanie.
2. Skontrolujte, či je zapnutá funkcia Bluetooth vášho zariadenia iPad alebo je zapnutá. Vyberte Nastavenia > Všeobecné > Bluetooth > Zapnuté.
3. Stlačte tlačidlo na pripojenie Bluetooth. Zariadenie Keyboard Folio bude zistiteľné počas 3 minút.
4. V ponuke Zariadenia vášho iPadu vyberte „Logitech Solar KB folio“.
5. Ak váš iPad požaduje kód PIN, zadajte ho pomocou zariadenia Keyboard Folio a nie pomocou virtuálnej klávesnice vášho iPadu. Po úspešnom prepojení cez Bluetooth sa indikátor stavu krátko rozsvieti nazeleno.
6. Umiestnite nový iPad do panelu pre zariadenie iPad.

Riešenie problémov

Zariadenie Keyboard Folio nefunguje

- Umiestnite panel pre zariadenie iPad do polohy na písanie alebo používanie médií. Zariadenie Keyboard Folio nebude fungovať, ak sú opierky panelu nesprávne umiestnené.
- Stlačte tlačidlo kontroly stavu batérií. Ak sa indikátor stavu rozsvieti načerveno alebo vôbec, je potrebné dobiť batérie. Nerozsvietenie indikátora môže tiež znamenať, že opierky panelu sú nesprávne umiestnené.
- Obnovte prepojenie Bluetooth medzi zariadením Keyboard Folio a iPadom:
 - Overte, či je funkcia Bluetooth zariadenia iPad zapnutá.
 - V ponuke Zariadenia vášho iPadu vyberte „Logitech Solar KB folio“. Po úspešnom prepojení cez Bluetooth sa indikátor stavu krátko rozsvieti nazeleno.

Aký je váš názor?

Venujte nám chvíľu času a povedzte nám to.
Ďakujeme vám za kúpu nášho produktu.

www.logitech.com/ithink

Likvidácia batérie na konci životnosti produktu

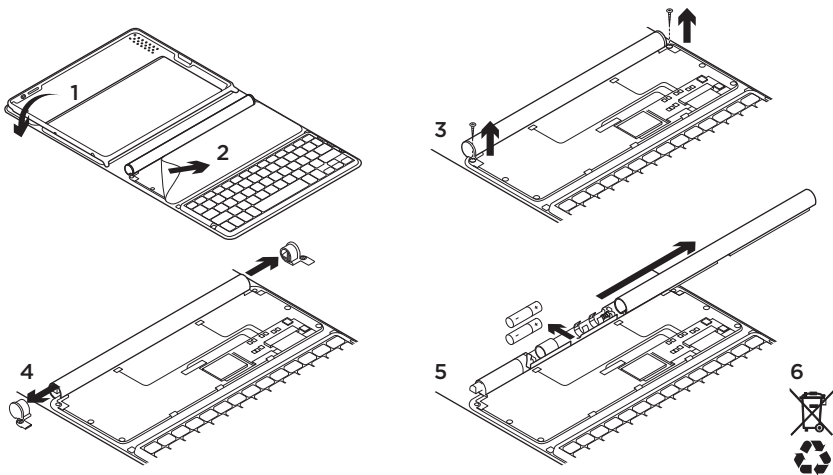

Ознайомлення із продуктом

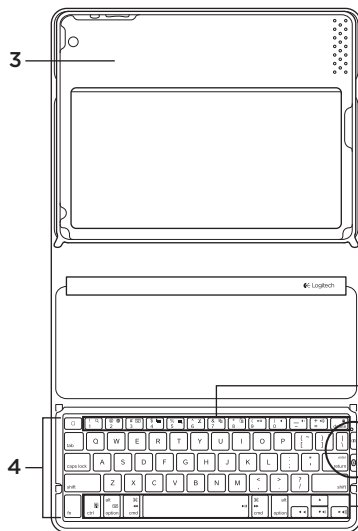
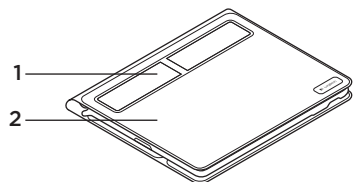

1. Сонячні елементи
2. Захисний футляр
3. Підставка для пристрою iPad
4. Клавіатура
5. Функціональні клавіші
6. Індикатор стану
7. Кнопка перевірки заряду акумуляторів
8. Кнопка підключення через Bluetooth®
9. Мультимедійні клавіші

Встановлення продукту

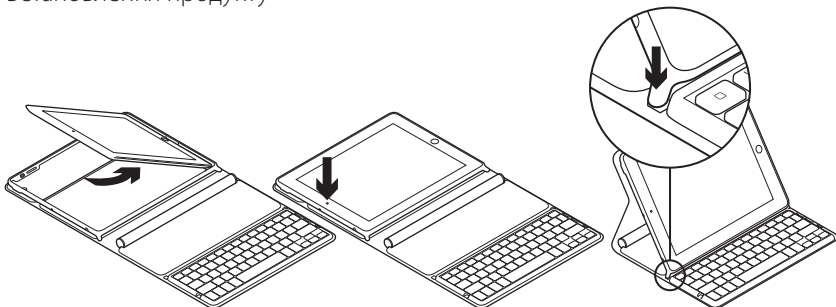

1. Відкрийте чохол-клавіатуру.
2. Розмістіть пристрій iPad на підставці для пристрою iPad.
3. Поверніть підставку для пристрою iPad у положення для введення символів:
 - Чохол-клавіатуру буде ввімкнено.
 - Індикатор стану почне миготіти зеленим.
 - Чохол-клавіатура буде «видимою» для інших пристроїв протягом 15 хвилин.
 - Якщо індикатор стану не горить, перевірте правильність розташування підставки для пристрою iPad. Крім того, можливо, потрібно зарядити внутрішні акумулятори. Перейдіть до розділу «Зарядження акумуляторів».
4. Увімкніть функцію Bluetooth на пристрої iPad:
Виберіть Установки > Загальні > Bluetooth > Увімкнено.
5. Виберіть у меню Пристрої на пристрої iPad пристрій Logitech Solar KB folio.
6. Якщо на пристрої iPad потрібно ввести PIN-код, введіть його, використовуючи замість віртуальної клавіатури пристрою iPad чохол-клавіатуру. Коли підключення Bluetooth буде встановлено, індикатор стану ненадовго загориться зеленим.

Зарядження акумуляторів

Для зарядження чохла-клавіатури потрібне світло. Рекомендовано здійснювати зарядження протягом шести годин за умов звичайного освітлення в кімнаті.

Щоб перевірити рівень заряду акумуляторів і зарядити їх, виконайте такі дії

1. Поверніть підставку для пристрою iPad у положення для введення символів.
2. Натисніть кнопку перевірки заряду акумуляторів. Якщо індикатор стану не горить або горить червоним, це означає, що слід зарядити чохол-клавіатуру.
3. Закрийте чохол-клавіатуру, розташувавши його сонячними елементами догори. Чохол-клавіатуру буде вимкнено.
4. Залиште чохол-клавіатуру в добре освітленій кімнаті.

Індикатори стану

| Індикатор | Опис |
|--|---|
| Зелений | Підставка перебуває у правильному положенні, підключення Bluetooth встановлено, акумулятори заряджено. |
| Червоний | Підставка перебуває у правильному положенні, підключення Bluetooth встановлено, низький заряд акумуляторів (заряджено на 10–20 %). Зарядіть чохол-клавіатуру, скориставшись наведеними вище вказівками. |
| Миготить зеленим | Підставка перебуває у правильному положенні, чохол-клавіатура намагається підключитися до пристрою iPad, акумулятори заряджено. |
| Миготить: один раз червоним, потім зеленим | Підставка перебуває у правильному положенні, чохол-клавіатура намагається підключитися до пристрою iPad, низький заряд акумуляторів. |
| Не горить | Підставка перебуває в неправильному положенні, підключення Bluetooth втрачено, акумулятори розряджено. Див. розділ «Усунення несправностей». |

Веб-сайт Product Central

На цьому веб-сайті наявна додаткова інформація стосовно цього продукту, а також доступна онлайн-підтримка. Відвідайте Product Central, щоб дізнатися більше про цей чохол-клавіатуру.

Перегляньте онлайнві статті, щоб отримати довідку зі встановлення, поради з використання або дізнатися про додаткові функції.

Поспілкуйтеся з іншими користувачами на форумах нашої спільноти, щоб отримати поради, поставити запитання або обмінятися рішеннями.

На веб-сайті Product Central можна знайти багато різноманітного вмісту, такого як:

- Посібники користувача
- Інформація про усунення несправностей
- Підтримка з боку спільноти
- Файли програмного забезпечення для завантаження
- Онлайн-документація
- Інформація про гарантію
- Інформація про запасні частини (за наявності)

Відвідайте веб-сторінку www.logitech.com/support/solarkeyboardfolio.

Використання продукту

Відкриття чохла-клавіатури призводить до ввімкнення пристрою iPad. Закриття — до його вимкнення.

Чохол-клавіатура не заряджається під час використання.

Положення підставки для пристрою iPad

Доступні два положення підставки для пристрою iPad: для введення символів і відтворення мультимедіа. Чохол-клавіатура вмикається в разі встановлення тримачів підставки для пристрою iPad у будь-якому з положень, наведених на рисунках нижче.

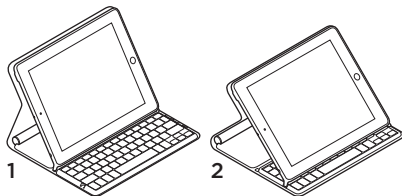

1. Положення для введення символів
2. Положення для відтворення мультимедіа

Положення для введення символів: використовується для введення тексту.

У положенні для введення символів на чохла-клавіатурі доступна клавіша Головний екран і 13 функціональних клавіш:



1. Головний екран:

відображення головного екрана пристрою iPad.

Функціональні клавіші: щоб скористатися ними, натисніть і утримуйте клавішу Fn, а потім натисніть одну з наведених нижче клавіш.

2. Fn + 1 = пошук: запуск функції пошуку на пристрої iPad.

3. Fn + 2 = змінення мови: змінення мови клавіатури.

4. Fn + 3 = віртуальна клавіатура: відображення або приховання віртуальної клавіатури.

5. Fn + 4 = вибір ліворуч: вибір тексту ліворуч, слово за словом.

6. Fn + 5 = вибір праворуч: вибір тексту праворуч, слово за словом.

7. Fn + 6 = вирізання

8. Fn + 7 = копіювання

9. Fn + 8 = вставлення

10. Fn + 9 = відтворення/пауза

11. Fn + 0 = вимкнення звуку

12. Fn + dash = зменшення рівня гучності

13. Fn + plus = збільшення рівня гучності

14. Fn + delete = блокування екрана:

блокування або розблокування екрана пристрою iPad.

Положення для відтворення мультимедіа: використовується під час перегляду відео, прослуховування музики або гри в ігри.

У положенні для відтворення мультимедіа на чохла-клавіатурі доступні 8 функціональних клавіш:

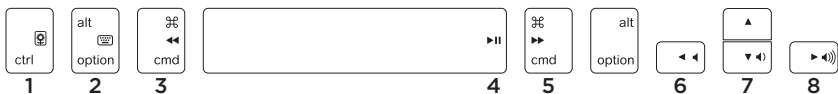

1. Слайд-шоу: відтворення слайд-шоу зі збережених зображень.

2. Віртуальна клавіатура: відображення або приховання віртуальної клавіатури.

3. Попередній

4. Відтворення/пауза

5. Наступний

6. Вимкнення звуку

7. Зменшення рівня гучності

8. Збільшення рівня гучності

Примітка. Наведені 8 функціональних клавіш доступні лише в разі розташування підставки для пристрою iPad у положенні для відтворення мультимедіа. Щоб скористатися цими клавішами, не потрібно натискати клавішу **Fn**.

Підключення до іншого пристрою iPad

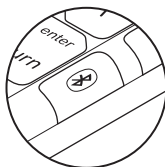
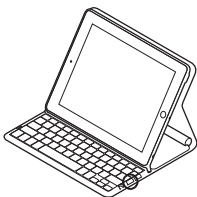

1. Переконайтесь, що чохол-клавіатура перебуває в положенні для введення символів.
2. Перевірте, чи ввімкнено на пристрої iPad функцію Bluetooth. Виберіть Установки > Загальні > Bluetooth > Увімкнено.
3. Натисніть кнопку підключення через Bluetooth. Чохол-клавіатура буде «видимим» для інших пристроїв протягом 3 хвилин.
4. Виберіть у меню Пристрої на пристрої iPad пристрій Logitech Solar KB folio.
5. Якщо на пристрої iPad потрібно ввести PIN-код, введіть його, використовуючи замість віртуальної клавіатури пристрою iPad чохол-клавіатуру. Коли підключення Bluetooth буде встановлено, індикатор стану ненадовго загориться зеленим.
6. Розмістіть новий пристрій iPad на підставці для пристрою iPad.

Усунення несправностей

Чохол-клавіатура не працює

- Поверніть підставку для пристрою iPad у положення для введення символів або відтворення мультимедіа. Чохол-клавіатура не працюватиме в разі неправильного розташування тримачів підставки.
- Натисніть кнопку перевірки заряду акумуляторів. Якщо індикатор стану не горить або горить червоним, це означає, що слід зарядити акумулятори. Крім того, якщо цей індикатор не горить, це також може вказувати на неправильне розташування тримачів підставки.
- Повторно встановіть підключення Bluetooth між чохлам-клавіатурою та пристроєм iPad.
- Переконайтеся, що на пристрої iPad увімкнено функцію Bluetooth.
- Виберіть у меню Пристрої на пристрої iPad пристрій Logitech Solar KB folio. Коли підключення Bluetooth буде встановлено, індикатор стану ненадовго загориться зеленим.

Ваші думки

Будь ласка, поділіться з нами своїми враженнями.
Дякуємо за покупку нашого продукту.

www.logitech.com/ithink

Утилізація акумуляторів після завершення терміну експлуатації

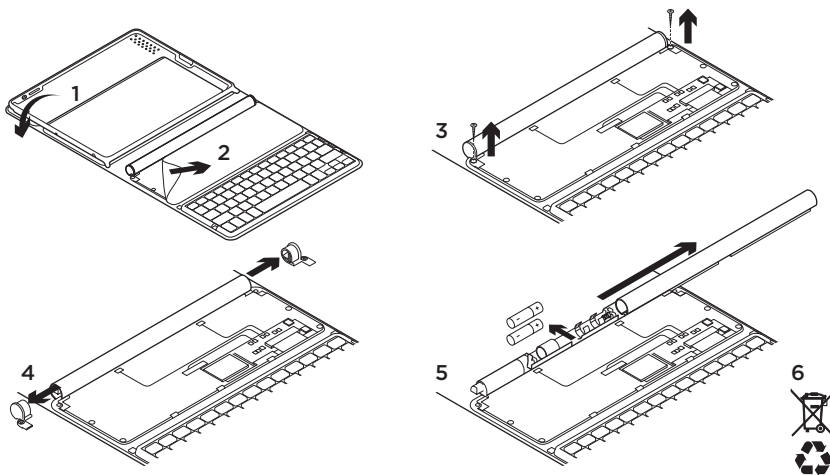

1. Відкрийте чохол-клавіатуру та покладіть його на рівну поверхню.
2. Підніміть кришку.
3. Викрутіть гвинти з обох кінців трубки.
4. Вийміть захисні ковпачки трубки.
5. Відсуньте трубокподібну кришку та вийміть акумулятори.
6. Утилізуйте продукт і акумулятори до нього відповідно до місцевого законодавства.

www.logitech.com/support/solarkeyboardfolio



| | | | |
|-----------------|---|-------------------------------------|--|
| België/Belgique | Dutch: +32-(0)2 200 64 44; French: +32-(0)2 200 64 40 | South Africa | 0800 981 089 |
| Česká Republika | +420 239 000 335 | Suomi | +358-(0)9 725 191 08 |
| Danmark | +45-38 32 31 20 | Sverige | +46-(0)8-501 632 83 |
| Deutschland | +49-(0)69-51 709 427 | Türkiye | 00800 44 882 5862 |
| España | +34-91-275 45 88 | United Arab Emirates | 8000 441-4294 |
| France | +33-(0)1-57 32 32 71 | United Kingdom | +44-(0)203-024-81 59 |
| Ireland | +353-(0)1 524 50 80 | European, Mid. East., & African Hq. | English: +41-(0)22 761 40 25 Fax: +41-(0)21 863 54 02 |
| Italia | +39-02-91 48 30 31 | Morges, Switzerland | |
| Magyarország | +36 (1) 777-4853 | Eastern Europe | English: 41-(0)22 761 40 25 |
| Nederland | +31-(0)-20-200 84 33 | United States | +1 646-454-3200 |
| Norge | +47-(0)24 159 579 | Argentina | +0800 555 3284 |
| Österreich | +43-(0)1 206 091 026 | Brasil | +0800 891 4173 |
| Polska | 00800 441 17 19 | Canada | +1-866-934-5644 |
| Portugal | +351-21-415 90 16 | Chile | +1230 020 5484 |
| Россия | +7(495) 641 34 60 | Colombia | 01-800-913-6668 |
| Schweiz/Suisse | D +41-(0)22 761 40 12 | Latin America | +1 800-578-9619 |
| Svizzera | F +41-(0)22 761 40 16 I +41-(0)22 761 40 20 E +41-(0)22 761 40 25 | Mexico | 01.800.800.4500 |



www.logitech.com

© 2012 Logitech. All rights reserved. Logitech, the Logitech logo, and other Logitech marks are owned by Logitech and may be registered. Apple and iPad are trademarks of Apple Inc., registered in the U.S. and other countries. Bluetooth is a registered trademark of Bluetooth SIG, Inc. All other trademarks are the property of their respective owners. Logitech assumes no responsibility for any errors that may appear in this manual. Information contained herein is subject to change without notice.

620-004054.003