

FK295.4

| | |
|--|-----------|
| RU - ИНСТРУКЦИЯ ОБСЛУЖИВАНИЯ..... | 2 |
| DE - GEBRAUCHSANWEISUNG..... | 24 |
| KAZ - ҚЫЗМЕТ КӨРСЕТУ БОЙЫНША НҰСҚАУЛЫҚ..... | 46 |

Уважаемые Господа,

Холодильник-морозильник Hansa это комбинация исключительной простоты в обслуживании и совершенной эффективности. Каждая установка перед выходом с заводской линии была тщательно проверена относительно безопасности и функциональности.



Перед включением установки следует внимательно ознакомиться с инструкцией обслуживания.

**Внимание!**

Холодильник-морозильник предназначен исключительно для использования в домашних условиях.

Производитель оставляет за собой право вводить изменения, не влияющие на работу установки. Допустимы изменения в оборудовании, внутренней и внешней конструкции изделия, не влияющие на его функциональность и безопасность.

СОДЕРЖАНИЕ

| | |
|---|----|
| Конструкция и комплектация устройства..... | 4 |
| Рекомендации относительно безопасности использования..... | 6 |
| Установка и условия работы устройства..... | 8 |
| Изменение направления открывания дверей..... | 10 |
| Описание продукта..... | 11 |
| Как экономично эксплуатировать холодильник?..... | 14 |
| Размораживание, очистка и техобслуживание..... | 16 |
| Обнаружение неисправностей..... | 19 |
| Защита озонового слоя..... | 21 |
| Упаковка..... | 21 |
| Ликвидация устройства..... | 21 |
| Технические характеристики..... | 22 |

КОНСТРУКЦИЯ И КОМПЛЕКТАЦИЯ УСТРОЙСТВА

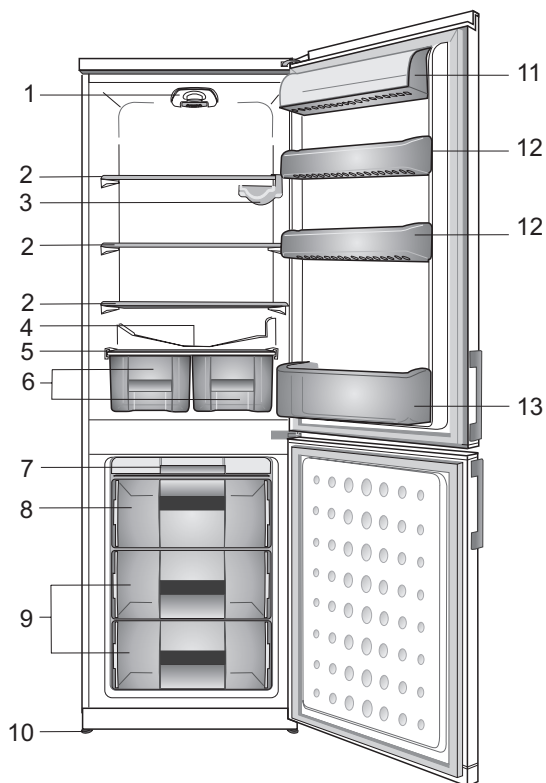

- 1 - Коробка лампы и термостата
- 2 - Съёмные полки
- 3 - Полки для бутылок (горизонтальные)
- 4 - Желоб для стока конденсата
- 5 - Крышка ящика для овощей
- 6 - Ящики для овощей
- 7 - Отделение для лотков приготовления льда
- 8 - Отделение быстрой заморозки
- 9 - Отделение хранения замороженных продуктов
- 10 - Регулируемые ножки
- 11 - Отделение для молочных продуктов
- 12 - Полка для банок
- 13 - Полка для бутылок



Подробное описание комплектации купленной Вами модели холодильника-морозильника находится в таблицах на следующих страницах

КОНСТРУКЦИЯ И КОМПЛЕКТАЦИЯ УСТРОЙСТВА

| Элементы комплектации | FK295.4 |
|---|----------|
| Комплектация холодильника | |
| Стеклопанель | 3 |
| Стеклопанель над контейнером для овощей | 1 |
| Контейнер для овощей | 1 |
| Средний балкончик | 3 |
| Большой балкончик | 1 |
| верхней крышкой | 1 |
| Панель для яиц | 1 |
| Вакуум | 1 |
| Тип освещения | ламповое |
| Комплектация морозильника | |
| Корзина | 2 |
| Отделение быстрой заморозки | 1 |
| Поднос быстрого замораживания | 1 |
| Формы для льда | 1 |

РЕКОМЕНДАЦИИ ОТНОСИТЕЛЬНО БЕЗОПАСНОСТИ ИСПОЛЬЗОВАНИЯ



- **Производитель не несет ответственность за повреждения, возникшие по причине несоблюдения рекомендаций, указанных в данной инструкции.**
- **Следует сохранить данную инструкцию с целью использования ее в будущем или передачи возможному следующему пользователю.**
- Данное устройство не предназначено для использования лицами (в том числе детьми) с ограниченной физической, чувствительной или психической способностью, а также лицами с недостаточным опытом или знанием устройства, разве что это происходит под надзором или согласно инструкции обслуживания устройства, переданной лицами, которые отвечают за их безопасность.
- **Следует обратить особое внимание на то, чтобы установкой не пользовались дети, оставленные без присмотра. Не следует позволять им играть с установкой. Они не должны садиться на выдвижных элементах и вешаться на дверях.**
- Холодильник-морозильник работает правильно при температуре окружающей среды SN-ST (см.: стр. 23). Не следует пользоваться ею в подвале, сених, в дачном домике без обогрева осенью и зимой.
- Во время установки, передвижения, поднятия не следует хватать за ручки дверей, тянуть за конденсатор сзади холодильника, а также притрагиваться к системе компрессора.



- **Во время транспорта, переноса или установления холодильник-морозильник не следует наклонять на больше чем 40° по отношению к поверхности. Если такая ситуация возникла, включение установки можно произвести не ранее 2 часов от его установки (рис. 1).**

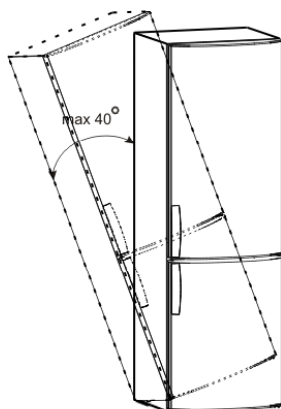

1

- Перед каждым техобслуживанием следует вынуть вилку из сетевого гнезда. Нельзя тянуть за провод, нужно брать за корпус вилки.
- Звуки похожие на треск или лопанье вызваны расширением и сужением частей в результате изменений температуры.
- Заботясь о безопасности, не следует самостоятельно ремонтировать установку. Ремонт, осуществляемые лицами, которые не имеют требуемых квалификаций, могут привести к серьезным угрозам для пользователя установки.

РЕКОМЕНДАЦИИ ОТНОСИТЕЛЬНО БЕЗОПАСНОСТИ ИСПОЛЬЗОВАНИЯ



● Помещение, в котором находится устройство, следует проветрить в течение нескольких минут, (помещение должно иметь, по крайней мере, 4 м³; для изделия с изобутаном/R600a) в случае повреждения холодильной системы.

● Продуктов даже частично размороженных нельзя повторно замораживать.

● Напитков в бутылках и банках, особенно напитков газированных углекислым газом нельзя хранить в камере замораживания. Банки и бутылки могут лопнуть.

● Не следует брать в рот замороженные продукты, непосредственно после изъятия из морозилки (мороженое, лед, и т.п.), их низкая температура может привести к серьезным обморожениям.



● Следует быть внимательным, чтобы не повредить холодильный контур, например, прокалывая провода холодильного вещества в испарителе, ломая трубки. Брызгающее холодильное вещество является горючим. В случае попадания в глаза следует прополоскать чистой водой и немедленно обратиться к врачу.

Anti-bacteria System

Специальное антибактериальное средство, которое добавляется в материал, используемый для отделки внутренней поверхности холодильника, предохраняет хранящиеся в нем продукты от плесени, вредных бактерий и микроорганизмов, а также не допускает до образования неприятного запаха. Благодаря этому продукты дольше остаются свежими.



УСТАНОВКА И УСЛОВИЯ РАБОТЫ УСТРОЙСТВА

Установка перед первым

1. Изделие следует распаковать, удалить клейкую ленту, защищающую дверцы и содержимое. Возможные остатки клея можно удалить с помощью мягкого моющего средства.
2. Элементы упаковки из пенопласта не следует выбрасывать. В случае необходимости повторного перевоза, холодильник–морозильник необходимо упаковать в элементы из пенопласта, и закрепить пленкой и скотчем.
3. Внутреннюю часть холодильника и морозильника, а также элементы комплектации следует умыть летней водой с добавлением жидкости для мытья посуды, а далее вытереть и высушить.
4. Холодильник-морозильник следует установить на ровной, горизонтальной и стабильной поверхности, в сухом, проветриваемом и защищенном от прямых солнечных лучей помещении, вдали от источников тепла, таких как плита, радиатор центрального отопления, труба центрального отопления, трубопроводов теплой воды и т.п.



Минимальное расстояние от источников тепла:

- от электрических, газовых и других плит - 30 mm,
- от дизельных или твердотопливных котлов - 300 mm,
- от встроенных духовок - 50 mm

Если нет возможности соблюдения вышеописанного расстояния, следует применить соответствующую изоляционную плиту.

5. Изделие следует установить в горизонтальном положении, соответственно вкручивая 2 регулируемые передние ножки (рис. 2)

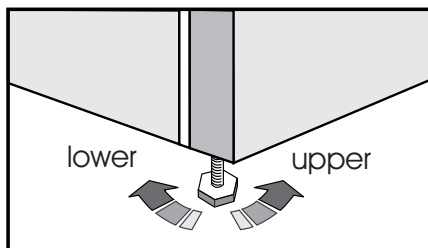

2

6. Для обеспечения свободного открывания дверей, расстояние между боковой стеной изделия (со стороны петель дверей) и стеной помещения должно составлять 50 mm.
7. Следует обеспечить соответствующую вентиляцию помещения и свободную циркуляцию воздуха со всех сторон устройства (рис. 3).

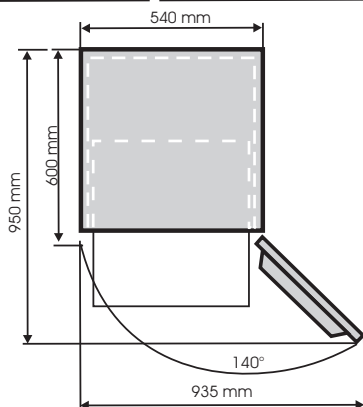
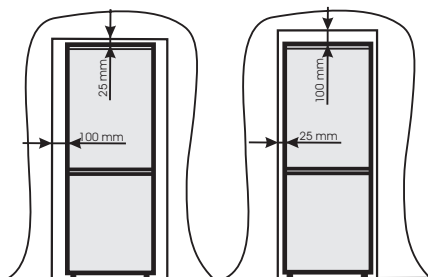

3

УСТАНОВКА И УСЛОВИЯ РАБОТЫ УСТРОЙСТВА



Установите вентиляционную крышку на задней стороне холодильника для того, чтобы обеспечить необходимое расстояние между холодильником и стеной.

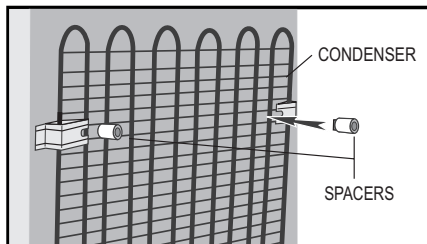

Задняя стенка холодильника, а особенно конденсатор и элементы системы охлаждения не должны соприкасаться с другими элементами, которые могут привести к повреждению, в особенности (с трубой центрального отопления трубой теплой воды).



Недопустимо какое-либо манипулирование частями агрегата. Следует обратить особое внимание, чтобы не нарушить капиллярную трубку, которая находится на компрессоре. Эту трубку ни в коем случае нельзя сгибать, выравнивать или скручивать. **Нарушение капиллярной трубки пользователем, лишает его прав, которые предоставляются гарантийным талоном (рис. 4).**

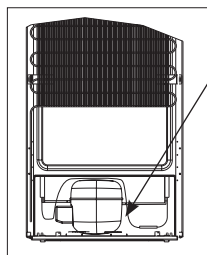

4

Подключение электропитания

- **Перед подключением рекомендуем установить регулятор температуры в позицию "0".**
- Устройство следует подключить в сеть переменного тока 230В, 50Гц, посредством правильно установленного электрического гнезда, заземленного и имеющего предохранитель 10 А.
- Заземление устройства требуется в соответствии с предписаниями закона. Производитель не несет какой-либо ответственности за какие-либо возможные повреждения, которые могут быть причинены лицам или предметам в результате неисполнения обязанности в соответствии с этим предписанием.



Не следует пользоваться переходными гнездами, многоразовыми гнездами (распределителями), двухжильными удлинителями. Если возникнет необходимость применения удлинителя, может быть применен только удлинитель с заземляющим штырем и одним гнездом, которое имеет сертификат безопасности VDE/GS.

- Если будет применен удлинитель (с заземляющим штырем, имеющий сертификат безопасности), то его гнездо должно находиться на безопасном расстоянии от моек, и не может быть угрозы заливания его водой и разными стоками.
- Данные находятся на заводской информационной табличке, размещенной внизу стенки внутри камеры.

Отключение питания

- Следует обеспечить возможность отключения установки от электрической сети, посредством изъятия вилки или выключения двухполюсного выключателя (рис. 5).

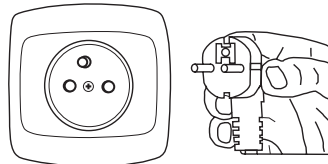

5

ИЗМЕНЕНИЕ НАПРАВЛЕНИЯ ОТКРЫВАНИЯ ДВЕРЕЙ

1. Установить регулятор температуры в позицию "0", вынуть вилку из гнезда питания.
2. Опорожнить устройство от продовольственных продуктов.
3. Выполните действия в порядке, указанном на схеме:

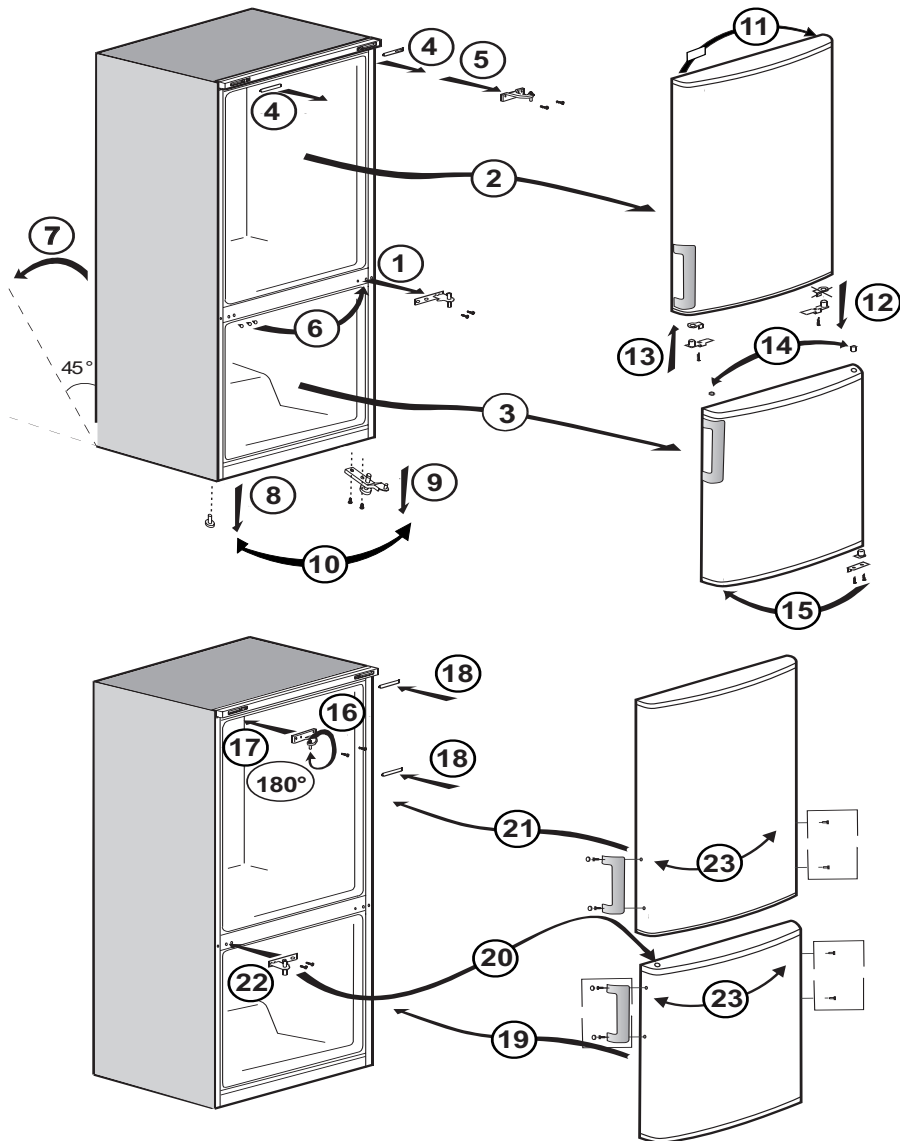

ОБСЛУЖИВАНИЕ И ФУНКЦИИ

Регулировка температуры

Температура внутри холодильника регулируется ручкой термостата, которая может быть установлена в любое положение между MIN и MAX (максимально низкая температура). Средняя температура внутри холодильного отделения должна быть +5 °С.

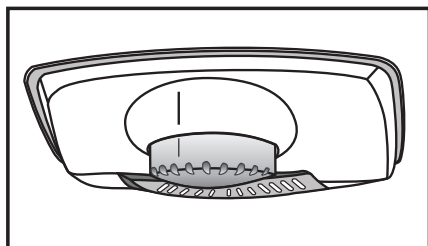

Поэтому, установите термостат в положение, которое обеспечит нужную температуру. В разных местах внутри холодильного отделения (например, ящика для овощей или в верхней части отделения) температура может быть выше или ниже, что вполне нормально. Мы советуем периодически проверять точным термометром, сохраняется ли внутри холодильника нужная температура.

При частом открывании двери холодный воздух выходит из холодильника и температура внутри него повышается, поэтому не оставляйте дверь холодильника открытой и старайтесь закрывать ее как можно быстрее.

ОБСЛУЖИВАНИЕ И ФУНКЦИИ

Хранение продуктов в холодильнике и морозильнике

Во время хранения продуктов в данном устройстве поступайте в соответствии с настоящими рекомендациями.

- Продукты следует размещать на тарелках, в емкостях или паковать в продовольственную пленку.
- **Расставить равномерно на полках.**
- Следует обратить внимание, не прикасаются ли продукты к задней стенке, т.к. это может привести к замораживанию или увлажнению продуктов.
- Не следует вставлять в холодильник емкости с горячим содержимым.
- Продукты, которые легко впитывают посторонние запахи, такие как масло, молоко, творог и такие, которые выделяют интенсивный запах, например рыбы, колбасы, сыры – следует поместить на полках в пленочной упаковке или в тщательно закрытых емкостях.
- Хранение овощей с большим содержанием воды, приведет к осаджению водяного пара над ящиками для овощей; это не препятствует правильному функционированию холодильника.
- Перед вложением в холодильник овощей его следует тщательно осушить.
- Слишком большое количество влаги сокращает срок хранения овощей, особенно листовых.
- Не следует мыть овощи перед размещением их на хранение. Во время мытья удаляется натуральная защитная оболочка, потому лучше мыть овощи непосредственно перед их употреблением.

Замораживание продуктов

- Возможно также вынуть корзины 1, 2 для получения большего пространства для загрузки и расположения продуктов на проволочных полках испарителя морозильника и для их складывания на максимальную высоту.

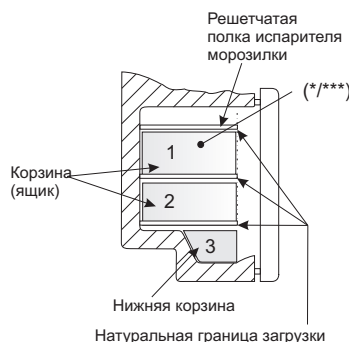

6

- Замораживать можно практически все продовольственные продукты, за исключением овощей, потребляемых в сыром виде, например, зеленого салата.
- Для замораживания следует использовать продовольственные продукты только самого высокого качества, разделенные на порции, предназначенные для одноразового употребления.
- Продукты следует запаковать в материалы без запаха, стойкие к проникновению воздуха и влажности, а также нечувствительные на жиры. Наилучшими материалами являются: пакеты, полиэтиленовая пленка, алюминиевая фольга.
- Упаковка должна быть плотной и тщательно прилегать к замороженным продуктам. Не следует применять стеклянные упаковки.

ОБСЛУЖИВАНИЕ И ФУНКЦИИ

- Свежие и теплые продовольственные продукты (комнатной температуры), вложенные с целью замораживания, не должны прикасаться к уже замороженным продуктам.
- Рекомендуется, чтобы на протяжении суток одновременно не вкладывать в морозильник свежих продуктов больше, чем подано в таблице (стр. 22).
- Для сохранения хорошего качества замороженных продуктов рекомендуется распределить замороженные продукты, находящиеся в средней части морозильника таким образом, чтобы они не соприкасались с продуктами еще не замороженными.
- Рекомендуем переложить замороженные порции на одну сторону камеры морозилки, а свежие порции поместить на противоположной стороне и максимально пододвинуть к задней и боковой стене.
- Следует помнить, что на температуру в камере морозилки влияют такие факторы как: окружающая температура, степень загрузки продовольственными продуктами, частота открывания дверей, степень замораживания морозильника, настройки термостата.
- Если после закрытия камеры морозильника двери не удается повторно открыть, советуем подождать 1-2 минуты, пока возникшее там поддавление будет скомпенсировано.

Срок хранения замороженных продуктов зависит от их качества в свежем состоянии перед замораживанием, а также от температуры хранения.

При сохранении температуры -18°C или более низкой рекомендуются следующие сроки хранения:

| Продукты | Месяцы |
|----------|--------|
| Говядина | 6-8 |
| Телятина | 3-6 |
| Потроха | 1-2 |
| Свинина | 3-6 |
| Птица | 6-8 |
| Яйца | 3-6 |
| Рыбы | 3-6 |
| Овощи | 10-12 |
| Фрукты | 10-12 |

КАК ЭКОНОМИЧНО ЭКСПЛУАТИРОВАТЬ ХОЛОДИЛЬНИК?

Полезные советы

- Не ставьте холодильник и морозильник вблизи обогревательных приборов и духовых шкафов, а также в местах попадания прямых солнечных лучей.
- Не закрывайте вентиляционные отверстия прибора. Регулярно очищайте их от грязи и пыли (один или два раза в год).
- Установите надлежащую температуру: в холодильной камере достаточна температура от 6 до 8°C, а в морозильной камере - -18°C.
- На время отсутствия необходимо повысить температуру в холодильной камере.
- Не открывайте двери холодильной и морозильной камер без необходимости. Необходимо знать, какие продукты хранятся в холодильнике и в каком месте. Неиспользованные продукты необходимо как можно быстрее поместить назад в холодильную или морозильную камеру, не допуская до их нагрева.
- Регулярно протирайте внутренние поверхности холодильной камеры влажной тряпочкой (может быть увлажнена моющим средством). Холодильник, не имеющий автоматической системы оттаивания, необходимо регулярно размораживать. Не допускайте до образования инея толщиной более 10 мм.
- Поддерживайте в чистоте уплотнительную прокладку двери, в противном случае дверь будет неплотно закрываться. В случае повреждения уплотнения двери замените его новым.

Что обозначают звездочки?

- * Температура не выше -6°C достаточна для хранения замороженных продуктов в течение, приблизительно, недели. Лотки (ящики) и камеры, обозначенные одной звездочкой, чаще всего встречаются в более дешевых холодильниках.
- ** При температуре ниже -12°C можно хранить продукты в течение 1-2 недель без потери их вкусовых качеств. Такая температура не достаточна для замораживания продуктов.
- *** Обычно замораживание продуктов производится при температуре ниже -18°C. Позволяет замораживать свежие продукты весом до 1 кг.
- **** Таким образом обозначенные приборы позволяют замораживать большое количество продуктов и хранить их длительное время при температуре ниже -18°C.

КАК ЭКОНОМИЧНО ЭКСПЛУАТИРОВАТЬ ХОЛОДИЛЬНИК?

Что обозначают звездочки?

- Самая холодная зона находится непосредственно над лотками (ящиками) для хранения овощей и фруктов.

В этой зоне рекомендуется хранить быстропортящиеся и деликатные продукты, такие как:

рыба, мясо, птица

колбасные изделия, готовые блюда

блюда и хлебо-булочные изделия, содержащие сметану или яйца

свежая выпечка, пирожные

упакованные овощи, фрукты и другие свежие продукты, на этикетках которых указано, что их нужно хранить при температуре ок. 4°C.

- Теплее всего в верхней части двери. Здесь лучше хранить масло и сыры.

Продукты, которые не следует хранить в холодильнике.

- Не все продукты годятся для хранения в холодильнике. К таким продуктам относятся: фрукты и овощи, чувствительные к низким температурам, такие как, например, бананы, авокадо, папая, маракуя, баклажаны, красный перец, помидоры и огурцы. Незрелые фрукты Картофель Некоторые твердые сыры, например, пармезан

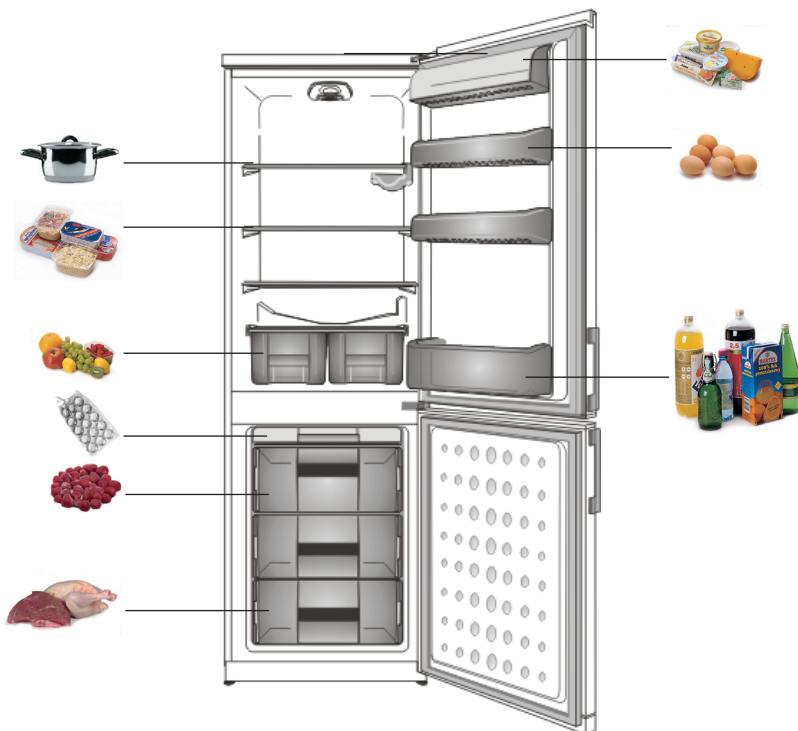

РАЗМОРАЖИВАНИЕ, ОЧИСТКА И ТЕХОБСЛУЖИВАНИЕ

Размораживание холодильника

На задней стенке камеры холодильника появляется изморозь, которая удаляется автоматически. Во время удаления изморози, вместе с конденсатом, в отверстие в желобе могут попасть посторонние частицы. Это может привести к засорению отверстия. В таком случае отверстие следует осторожно прочистить проталкивателем (рис. 7).

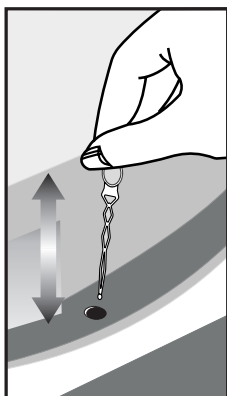

7



Дренажную трубку можно продуть какимлибо приспособлением для прочистки.

Убедитесь, что конечная часть дренажной трубки помещена в лоток для сбора воды на компрессоре, во избежание попадания воды на электрические части или на пол

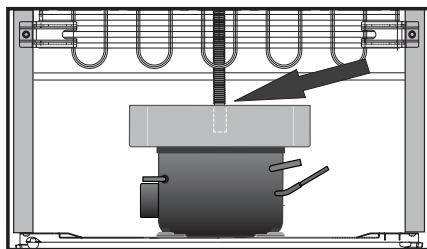

- Устройство работает циклично: охлаждает (на задней стенке оседает иней) потом размораживается (капли сплывают по задней стенке).



Перед началом очистки следует обязательно отключить устройство от источника питания путем изъятия вилки из сетевого гнезда, выключения или выкручивания предохранителя. Нельзя допустить до того, чтобы вода попала на панель управления или элементы освещения.

- Не рекомендуем применять средства для размораживания в аэрозоле. Могут они привести к возникновению взрывоопасных смесей, содержать растворители, которые могут повредить пластмассовые части устройства, и даже быть вредными для здоровья.
- Следует обратить внимание, чтобы по мере возможности вода, употребляемая для мытья, не сплывала через стоковое отверстие в контейнер испарения.
- Все устройство за исключением прокладки дверей следует мыть мягким детергентом. Прокладку в дверях следует очистить чистой водой и вытереть насухо.
- Необходимо тщательно умыть все элементы комплектации (емкости овощей, балкончики, стеклянные полки и т.п.).

РАЗМОРАЖИВАНИЕ, ОЧИСТКА И ТЕХОБСЛУЖИВАНИЕ

Размораживание морозильника

- Размораживание камеры морозильника рекомендуется производить во время очистки всего устройства.
- Большое накопление льда на поверхностях замораживания затрудняет эффективность работы устройства и является причиной увеличенного потребления электрической энергии.
- Советуем размораживать устройство как минимум раз или два раза в год.
- Если внутри находятся продукты, то следует установить регулятор в позицию max. на приблизительно 4 часа перед планируемым размораживанием. Это даст возможность хранения продуктов в окружающей температуре в течение длительного времени.
- После изъятия продуктов из морозильника следует их вложить в миску, замотать в несколько слоев газетной бумаги, завернуть в одеяло и хранить в холодном месте.
- Размораживание морозильника должно быть проведено как можно быстрее. Более длительное хранение продуктов в окружающей температуре сокращает срок их пригодности к употреблению.

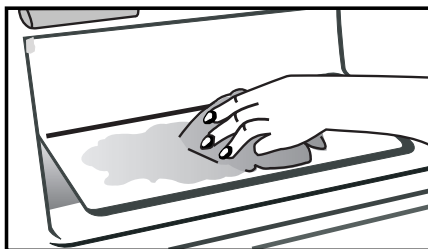
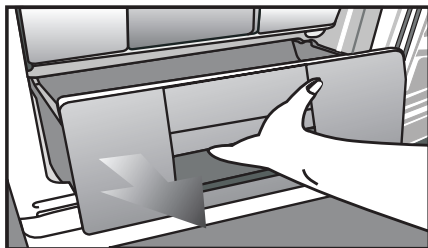

Чтобы разморозить камеру морозильника, необходимо:

- Установить регулятор в позицию "0", вынуть вилку из сетевого гнезда.
- Открыть двери, вынуть продукты.
- По истечении около 0,5 ч. с гладких поверхностей стен можно легко удалить слой изморози, воды
- Вымыть и высушить внутреннюю часть морозильника.
- Подключить устройство согласно соответствующему пункту инструкции.

РАЗМОРАЖИВАНИЕ, ОЧИСТКА И ТЕХОБСЛУЖИВАНИЕ

Замена лампочки внутри холодильника

Если лампочка внутреннего освещения перегорела, ее легко заменить. Прежде всего, убедитесь, что холодильник / морозильник отсоединен от сети питания, вынув штепсельную вилку из розетки. Возьмите плоскую отвертку, не прилагая силы, вставьте ее в левый промежуток между крышкой лампочки и внутренней поверхностью корпуса. Затем осторожно нажимайте на ручку отвертки в левую сторону, пока не заметите, что левый выступ крышки высвободился. Повторите операцию с правым промежуток, но теперь осторожно нажимайте ручку отвертки в правую сторону. Если обе стороны высвобождены, крышку можно легко снять. Убедитесь, что лампочка плотно вкручена в патрон. Включите электроприбор в сеть. Если лампочка все же не работает, замените ее новой лампочкой с цоколем E14 мощностью 15 Вт (максимум), купленной в ближайшем магазине электротоваров, и вкрутите ее. Сразу же осторожно утилизируйте перегоревшую лампочку. Если вы заменили лампочку освещения, установите крышку на место в прежнее положение. Убедитесь в том, что крышка вставлена правильно.



Не следует применять лампочки с меньшей или большей мощностью, применять только лампочки с выше указанными параметрами.

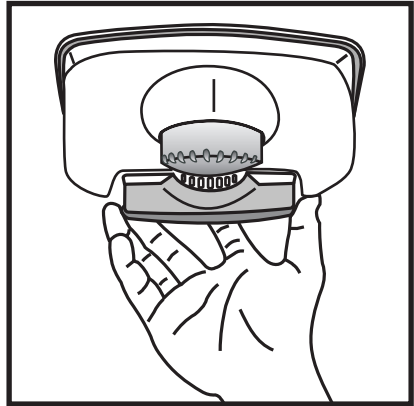
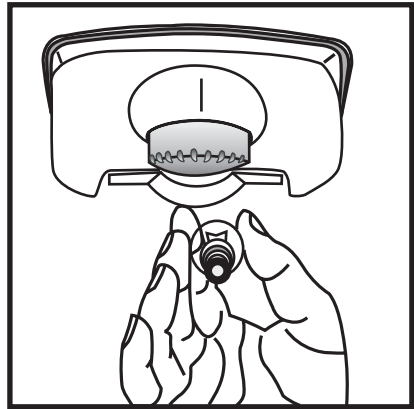
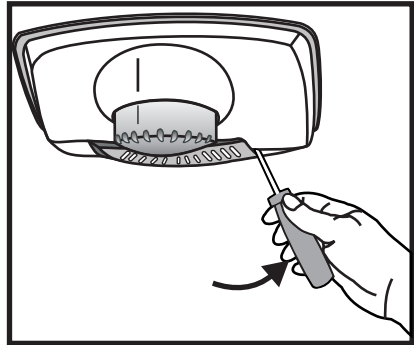
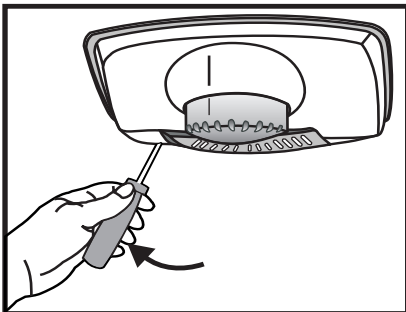

ОБНАРУЖЕНИЕ НЕИСПРАВНОСТЕЙ

| Признаки | Возможные причины | Способ устранения проблемы |
|---|---|---|
| Устройство не работает | Разрыв в контуре электрической системы | <ul style="list-style-type: none"> - проверить, правильно вложена ли вилка в гнездо электропитания - проверить, не поврежден ли электрический провод установки - проверить, есть ли напряжение в розетке, подключая другое устройство, например настольную лампу - проверить, включено ли устройство путем настройки термостата в позиции большей, чем 0. |
| Не работает освещение внутри камеры | Лампочка выкрутилась или перегорела | <ul style="list-style-type: none"> - проверить согласно предыдущему пункту "Устройство не работает" – докрутить или заменить перегоревшую лампочку |
| Устройство слишком слабо охлаждает и/или замораживает | Неправильная позиция регулятора | - переставить регулятор на более высокую позицию |
| | Окружающая температура больше или меньше, чем SN-ST | - устройство предназначено для работы в температуре от SN-ST (см. стр. 23). |
| | Устройство находится под постоянным воздействием прямых солнечных лучей или вблизи источников тепла | - изменить место установки в соответствии с данными инструкции обслуживания |
| | Загрузка большого количества теплых продуктов | - подождать до 72 часов пока охлаждаются (заморозятся) продукты и внутри камеры будет достигнута необходимая температура |
| | Затрудненная циркуляция воздуха внутри устройства | - поместить продовольственные продукты и емкости таким образом, чтобы они не прикасались к задней стенке холодильника |
| | Затрудненная циркуляция воздуха сзади устройства | - отодвинуть устройство от стены мин. 30 mm |
| | Накопилось слишком большое количество изморози на замораживающих элементах | разморозить камеру морозильника |
| | Двери холодильника/ морозильника открываются слишком часто и/или были открыты слишком долго | - сократить частоту открывания дверей и/или сократить время, на протяжении которого двери остаются открытыми |
| | Двери не закрываются | - продукты и емкости поместить таким образом, чтобы они не препятствовали закрыванию дверей |

ОБНАРУЖЕНИЕ НЕИСПРАВНОСТЕЙ

| Признаки | Возможные причины | Способ устранения проблемы |
|--|--|---|
| | Компрессор включается слишком редко | - проверить, не ниже ли окружающая температура, чем 10°C |
| | Плохо вложена прокладка в дверях | - тщательно прижать прокладку |
| Непрерывная работа устройства | Неправильная позиция регулятора | - переставить регулятор на более низкую позицию |
| | Другие причины как в п. „Устройство слишком слабо работает и/или замораживает“ | - проверить в соответствии с предыдущим пунктом „Устройство слишком слабо работает и/или замораживает“ |
| В нижней части холодильника собирается вода | Отверстие стока воды засорилось | - прочистить стоковое отверстие (см. Инструкция обслуживания раздел - „Размораживание холодильника“) |
| | Затрудненная циркуляция воздуха внутри устройства | - поместить продовольственные продукты и емкости таким образом, чтобы они не прикасались к задней стенке холодильника |
| Звуки, не происходящие от нормальной работы устройства | Устройство не установлено | - установить горизонтально |
| | Устройство соприкасается с мебелью и/или другими предметами | - устройство установить таким образом, чтобы оно не соприкасалось с другими предметами |



В процессе эксплуатации могут появиться незначительные нарушения в работе холодильника-морозильника, которые потребитель может устранить самостоятельно (см.: выше указанная таблица).

Выполнение самостоятельных ремонтов, не в соответствии с выше указанной таблицей, однозначно с потерей гарантийных прав.

ОХРАНА ОКРУЖАЮЩЕЙ СРЕДЫ

Защита озонового слоя



Для производства нашего изделия были использованы охлаждающие и пенящие вещества, в 100% не содержащие фреон (FCKW и FKW), что имеет благоприятное значение для защиты озонового слоя и уменьшения тепличного эффекта. А примененная современная технология и благоприятная для среды изоляция гарантируют низкое потребление энергии.

Вторичная переработка упаковки



Наши упаковки выполнены из материалов, благоприятных для окружающей среды и пригодных для повторного использования:

- Внешняя упаковка из картона / пленки
- Форма не содержит фреон (FCKW), вспененный полистирол (PS)
- Пленки и пакеты из полиэтилена (PE)

Ликвидация/утилизация устройства

Если изделие не будет больше использоваться, перед сдачей на лом из отработанного устройства следует удалить присоединительный провод.

Замена провода электропитания - присоединение типа Y.

Если провод электропитания нарушен, следует немедленно заменить его. Неотсоединяемый провод электропитания можно заменить в специализированных мастерских или квалифицированным специалистом.



Согласно Европейской Директиве 2002/96/ЕС. Такой символ информирует, что это устройство, после периода его пользования не может быть помещено вместе с другими отходами, которые происходят из домашнего быта. Потребитель обязан сдать его службам, занимающимся сбором отработанного электрического и электронного оборудования. Службы сбора, в том числе местные пункты и магазины являются частью соответствующей системы, которая предоставляет возможность сдачи такого оборудования.

Соответствующее обращение с отработанным электрическим и электронным оборудованием дает возможность избежать вредных для здоровья людей и окружающей среды последствий, вытекающих из присутствия опасных составных частей, а также неправильного складирования и переработки такого оборудования.

ТЕХНИЧЕСКИЕ ХАРАКТЕРИСТИКИ

| ТИП | FK295.4 |
|---|-------------------------|
| Название производителя | Hansa |
| Тип устройства | ХОЛОДИЛЬНИК-МОРОЗИЛЬНИК |
| Класс энергетической эффективности ¹ | A+ |
| Годовое потребление электроэнергии (кВт.ч/год) ² | 268 |
| Вместимость использования нетто (l) | |
| Общая | 276 |
| Холодильника | 204 |
| Морозильника | 72 |
| Обозначение звездочками камер морозильника ³ | */*** |
| Срок хранения во время отсутствия подачи электроэнергии | 18 |
| Способность замораживания (кг/24ч) | 3,5 |
| Климатический класс ⁴ | SN-ST |
| Уровень шума [дБ(A) re 1pW] | 39 dB (A) |
| Напряжение В/Гц | 230V; 50 Hz |
| Высота x ширина x глубина изделия | 1809 x 540 x 600 |
| Вес прибора (kg) | 54,5 |

ТЕХНИЧЕСКИЕ ХАРАКТЕРИСТИКА «Компания-изготовитель оставляет за собой право, вносить изменения, в технические характеристики изделия, не влияющие на основные показатели, без уведомления покупателя»

¹) Оценка A++/A+ (=низкое потребление) до G (=высокое потребление).

²) Потребление энергии относится к годовому потреблению в кВт.ч, определенного согласно DIN EN 153. В практике могут иметь место отклонения в зависимости от эксплуатации и места работы устройства

³)*= пространство хранения при ок. -6°C

(**)= пространство хранения при ок. -12°C

(***)= пространство хранения мороженных продуктов при ок.-18°C

(*/***)= пространство для замораживания при темп-18°C или ниже

⁴) Климатический класс обозначает, что при "нормальной" окружающей температуре установленная Вами температура сохраняется. Если температура помещения снизится значительно ниже определенного уровня, устройство не включает-ся так часто, и может дойти до нежелательного повышения температуры.

ТЕХНИЧЕСКА ХАРАКТЕРИСТИКА

Информация о климатическом классе устройства находится на заводской информационной табличке. На ней указано, в какой окружающей температуре (т. е. помещения, в котором работает) изделие работает оптимально (правильно).

| Климатический класс | Допустимая окружающая температура |
|---------------------|-----------------------------------|
| SN | от +10°C до +32°C |
| N | от +16°C до +32°C |
| ST | от +16°C до +38°C |
| T | от +16°C до +43°C |

Декларация производителя

Производитель настоящим декларирует, что данное изделие удовлетворяет основным требованиям, указанных ниже европейских директив:

- директивы о низком напряжении **2006/95/ЕС**,
- директивы об электромагнетической совместимости **2004/108/ЕС**,

и поэтому изделие получило символ **CE**, а также для него был выставлен сертификат соответствия, который выдается органам, контролирующим рынок

Sehr Geehrte Kunden,

das Kühl- und Gefriergerät steht für eine außergewöhnlich leichte Benutzung und ausgezeichnete Effektivität. Jedes Gerät wurde noch in der Fabrik auf Sicherheit und Funktionalität sorgfältig überprüft.



Wir weisen Sie darauf hin, die Gebrauchsanweisung vor der Inbetriebnahme genau zu lesen.

**Achtung!**

Das Kühl- und Gefriergerät ist ausschließlich im Haushalt zu gebrauchen.

Der Hersteller behält sich das Recht vor, bestimmte Änderungen, die den Betrieb des Gerätes nicht beeinflussen, vorzunehmen. Zulässig sind Ausstattungsänderungen sowie Veränderungen im Innen- und Außendesign, die sowohl die Funktionalität des Gerätes als auch seine Sicherheit nicht beeinträchtigen.

INHALT

| | |
|---|----|
| BAU UND AUSSTATTUNG DES GERÄTES..... | 26 |
| SICHERHEITSHINWEISE..... | 28 |
| INBETRIEBNAHME UND BETRIEBSBEDINGUNGEN DES GERÄTES..... | 30 |
| WECHSEL DES TÜRANSCHLAGES..... | 32 |
| BEDIENUNG UND FUNKTIONEN..... | 33 |
| ENERGIESPARENDE NUTZUNG DES KÜHLSCHRANKS..... | 36 |
| ABTAUEN, REINIGEN UND PFLEGEN..... | 38 |
| LOKALISIERUNG VON STÖRUNGEN..... | 41 |
| UMWELTSCHUTZ..... | 43 |
| TECHNISCHE DATEN..... | 44 |

BAU UND AUSSTATTUNG DES GERÄTES

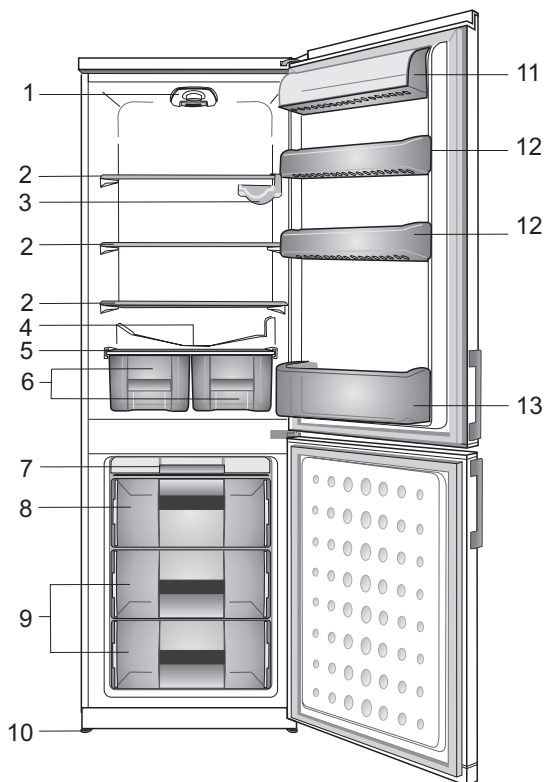

- 1 - Thermostat und Beleuchtungsarmatur
- 2 - Höhenverstellbare Ablagen
- 3 - Flaschenfach
- 4 - Tauwasserablauf
- 5 - Deckel für Gemüseschubladen
- 6 - Gemüseschubladen
- 7 - Eiswürfelfach mit Eiswürfelschale
- 8 - Schnellgefrierabteil
- 9 - Gefrierschubladen zur Aufbewahrung von tiefgefrorenen Lebensmitteln
- 10 - Höhenverstellbare Füßen
- 11 - Fach für Milchprodukte
- 12 - Gläserfach
- 13 - Grosser Türfach



Eine genaue Beschreibung der Ausstattung des von Ihnen gekauften Gerätes finden Sie in den nachstehende Tabelle.

BAU UND AUSSTATTUNG DES GERÄTES

| Ausstattung | FK295.4 |
|--|-----------------|
| Ausstattung des Kühlgeraumes | |
| Glasplatte | 3 |
| Glasplatte über dem Obst- und Gemüsebehälter | 1 |
| Obst- und Gemüsebehälter | 1 |
| Mittleres Türfach | 3 |
| Grosser Türfach | 1 |
| Deckel | 1 |
| Eiereinsatz | 1 |
| Reinigungsinstrument | 1 |
| Beleuchtungsart | Glühbeleuchtung |
| Ausstattung des Gefriertraumes | |
| Schublade | 2 |
| Türklappe im Gefrierschrank | 1 |
| Tablette | 1 |
| Tablette für Eiswürfel | 1 |

SICHERHEITSHINWEISE



- Der Hersteller haftet nicht für die Schäden, die Folge der Nichteinhaltung in der vorliegenden Gebrauchsanweisung angeführten Prinzipien sind.
- Bewahren Sie diese Gebrauchsanweisung auf, um sie in Zukunft auszunutzen oder einem eventuellen Nachbesitzer übergeben zu können.
- Das Gerät darf nicht durch Personen (darunter auch Kinder) mit eingeschränkten körperlichen, sinnlichen oder psychischen Fähigkeiten sowie durch unerfahrene sowie solche Personen, die das Gerät nicht kennen, bedient werden, es sei denn, es geschieht unter Aufsicht oder gemäß der Anweisungen der für ihre Sicherheit verantwortlichen Personen.
- Erlauben Sie nicht den Kindern das Gerät ohne Aufsicht zu bedienen. Erlauben Sie den Kinder nicht mit dem Gerät zu spielen. Lassen Sie die Kinder nicht sich auf die aufschiebbaren Bestandteile des Kühlschranks zu setzen oder auf der Kühlschranktür zu hängen.
- Das Gerät funktioniert in der SN-T-Temperatur richtig. Es ist weder im Keller, noch im Hausflur oder in unbeheiztem Sommerhaus im Herbst und Winter zu betreiben.
- Zum Aufstellen, Verschieben, Aufheben sind nie die Türgriffe zu benutzen, am Kondensator hinten zu ziehen, die Verdichterbaugruppe zu berühren.
- Ist die Anschlussleitung beschädigt, muss sie ersetzt werden. Beschädigte Anschlussleitung darf nur von einer autorisierten Fachwerkstatt oder Von einer befähigten Person ausgetauscht werden.



- Das Kühl- und Gefriergerät darf während des Transports oder der Aufstellung nur bis zu 40°C geneigt werden. In einem anderen Falle ist das Gerät erst nach 2 Stunden einzuschalten (Abb. 1).

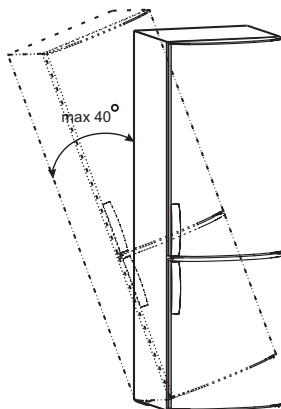

- Vor jeder Wartungsarbeit ist der Netzstecker aus der Steckdose zu ziehen (nicht am Kabel, sondern immer am Netzstecker ziehen).
- Geräusche, die als knackend oder reißend wahrgenommen werden, werden durch das Ausdehnen und Schrumpfender Bauelemente infolge der Temperaturänderungen verursacht.
- Aus Sicherheitsgründen ist das Gerät niemals selbständig zu reparieren. Reparaturen, die von Personen vorgenommen werden, die keine erforderlichen Befähigungen haben, können für die Benutzer des Geräts eine ernste Gefahr darstellen.

SICHERHEITSHINWEISE



- Im Falle einer Beschädigung des Kühlsystems muss der Raum, in dem das Gerät aufgestellt ist, während einiger Minuten gut durchgelüftet werden (beim Gerät mit Isobutan R600a muss der Raum eine Fläche von mindestens 4 qm haben).
- Auch nur teilweise aufgetaute Lebensmittel dürfen auf keinem Fall wieder eingefroren werden.
- Getränke in Flaschen und Dosen, insbesondere die Kohlensäurehaltigen, dürfen nicht im Gefrierraum aufbewahrt werden. Die Flaschen und Dosen platzen.
- **Das aus dem Gefrierraum herausgenommene Gefriergut (Eis, Eiswürfel usw.) nicht direkt in den Mund legen, niedrige Temperatur könnte empfindliche Erfrierungen verursachen.**



- Man sollte darauf achten, dass das Kühlsystem nicht beschädigt z.B. durch Anstechen der Kanäle des Kältemittels im Verdampfer oder das Brechen der Röhre, wird. Das Kältemittel ist brennbar. Bei Berührung mit den Augen sofort gründlich mit sauberem Wasser abspülen und Arzt konsultieren.

Anti-bacteria System

Die spezielle antibakterielle Silberionen-Beschichtung im Innenraum des Amica Kühlschranks verhindert aktiv die Vermehrung unerwünschter Bakterien und sorgt auf diese Weise für entschieden mehr Hygiene.



INBETRIEBNAHME UND BETRIEBSBEDINGUNGEN DES GERÄTES

Vorbereitung für den ersten Betrieb

1. Das Gerät auspacken. Das die Türen und die Ausstattung schützende Klebebandentfernen. Eventuell verbliebene Klebereste können mit einem milden Reinigungsmittel entfernt werden.
2. Die aus geschäumtem Polystyrol hergestellten Verpackungsteile nicht wegwerfen. Falls sich ein erneuter Gerätetransport als notwendig erweist, ist das Gerät mit Hilfe dieser Polystyrolelemente und der Folie einzupacken und mit einem Klebeband zu sichern.
3. Das Innere des Gerätes und seine Ausstattungselemente mit lauwarmem Wasser unter Zusatz eines Geschirrspülmittels abwaschen und trocknen lassen.
4. Das Gerät auf einem ebenen, horizontalen und stabilen Grund und in einem trockenen und belüftbaren Raum aufstellen. Nicht direkter Sonnenbestrahlung aussetzen. Nicht in der Nähe von Wärmequellen wie Herde, Heizkörper, Zentralheizung, Heisswasser-Anlage usw. aufstellen.

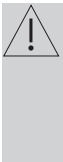

Mindestabstände zur Wärmequellen:

- zu Elektro- oder Gasherden u.ä. - 30 mm,
- zu Öl- oder Kohleanstellherden - 300 mm,
- zu Einbaubackofen - 50 mm

Wenn die oben genannten Mindestabstände nicht eingehalten werden können, verwenden Sie eine geeignete Isolierplatte.

5. Das Gerät sollte möglichst horizontal aufgestellt werden – eine solche Aufstellung kann dank der höhenverstellbaren Füßen erreicht werden (Abb. 2)

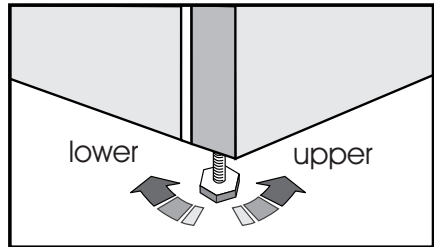

2

6. Damit die Tür frei geöffnet werden kann, muss der seitliche Mindestabstand zur Wand (Seite der Scharniere) 50mm.
7. Man sollte dafür sorgen, dass der Raum gut belüftet wird und dass die Luft gut zirkuliert (Abb. 3).

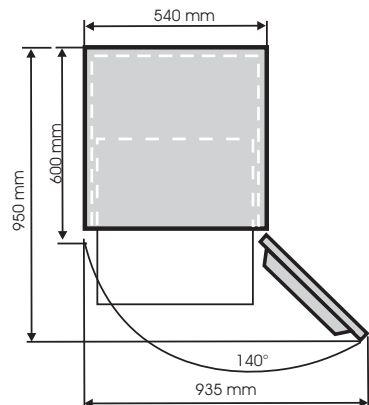
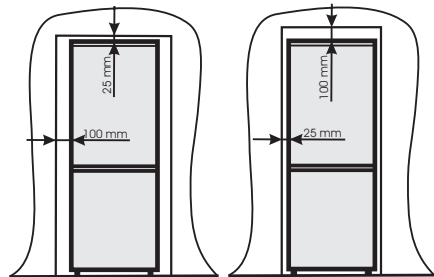

3

INBETRIEBNAHME UND BETRIEBSBEDINGUNGEN DES GERÄTES



Halten Sie einen Raum um das Gerät, damit die Luft frei zirkulieren kann. Lüftungsgitter auf der Geräterückseite einsetzen

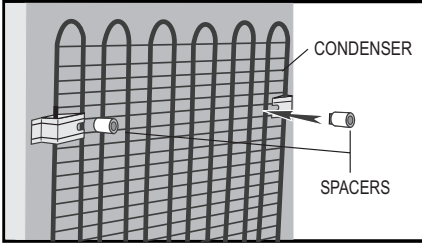

Die hintere Kühlschrankwand, insbesondere der Verflüssiger und die Kühlsystembaugruppe können mit andern Teilen, die sie beschädigen könnten (vor allem mit dem Zentralheizungsrohr, Abflussrohr), nicht in Berührung kommen.



Irgendwelche Manipulierung mit den Teilen des Kältemittelkreislaufs ist unzulässig. Es ist streng darauf zu achten, das Kapillarrohr, das im Hohlraum der Kältemaschine sichtbar ist, nicht zu beschädigen. Dieses Rohr darf weder gebogen noch gewinkelt werden.

Falls der Benutzer das Kapillarrohr beschädigt, verliert er die Rechte aus der Garantie (Abb. 4).

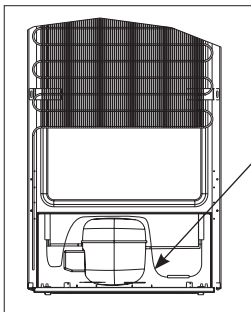

4

Kapillarrohr

Elektrischer Anschluss

- Es empfiehlt sich, den Drehgriff des Temperaturreglers vor dem Anschließen in die Nullstellung zu bringen.
- Das Gerät ist an 230V / 50 Hz Wechselstrom über eine vorschriftsmäßig installierte, geerdete und durch die Sicherung 10A gesicherte Steckdose anzuschließen.
- Die Erdung des Gerätes ist rechtlich vorgegeben. Der Hersteller lehnt jede Haftung für die eventuell entstandenen Schäden, die Personen oder Gegenstände auf Grund von Nichtbefolgung dieser Vorschrift erleiden können, ab.



Keine Adapter, Mehrfachstecker, zweiadrige Verlängerungsschnur verwenden. Sollte die Verwendung einer Verlängerungsschnur nötig sein, so darf nur eine Verlängerungsschnur mit einem Anschluß mit Schutzkontakt versehene Verlängerungsschnur verwendet werden, die auf Sicherheit zertifiziert VDE/GS ist.

- Wenn eine Verlängerungsschnur (mit Schutzkontakt und auf Sicherheit zertifiziert) verwendet wird, muss sich seine Steckdose in einem sicheren Abstand von dem Spülbecken befinden und darf keiner Bespritzung mit Wasser oder Abwasser ausgesetzt sein.
- Die Daten befinden sich auf dem Leistungsschild, das unten im Innern des Kühlraumes platziert ist.

Gerät vom Stromnetz trennen

- Es sollte immer möglich sein, das Gerät vom Stromnetz zu trennen, indem man den Stecker herauszieht oder den zweipoligen Schalter ausschaltet (Abb. 5).

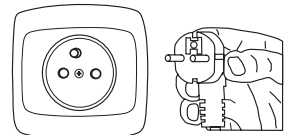

5

WECHSEL DES TÜRANSCHLAGES

1. Die Temperaturregelung auf „0“ einstellen, den Stecker herausziehen.
2. Das Gerät leerräumen.
3. Befolgen Sie nacheinander die einzelnen Schritte entsprechend der Numerierung

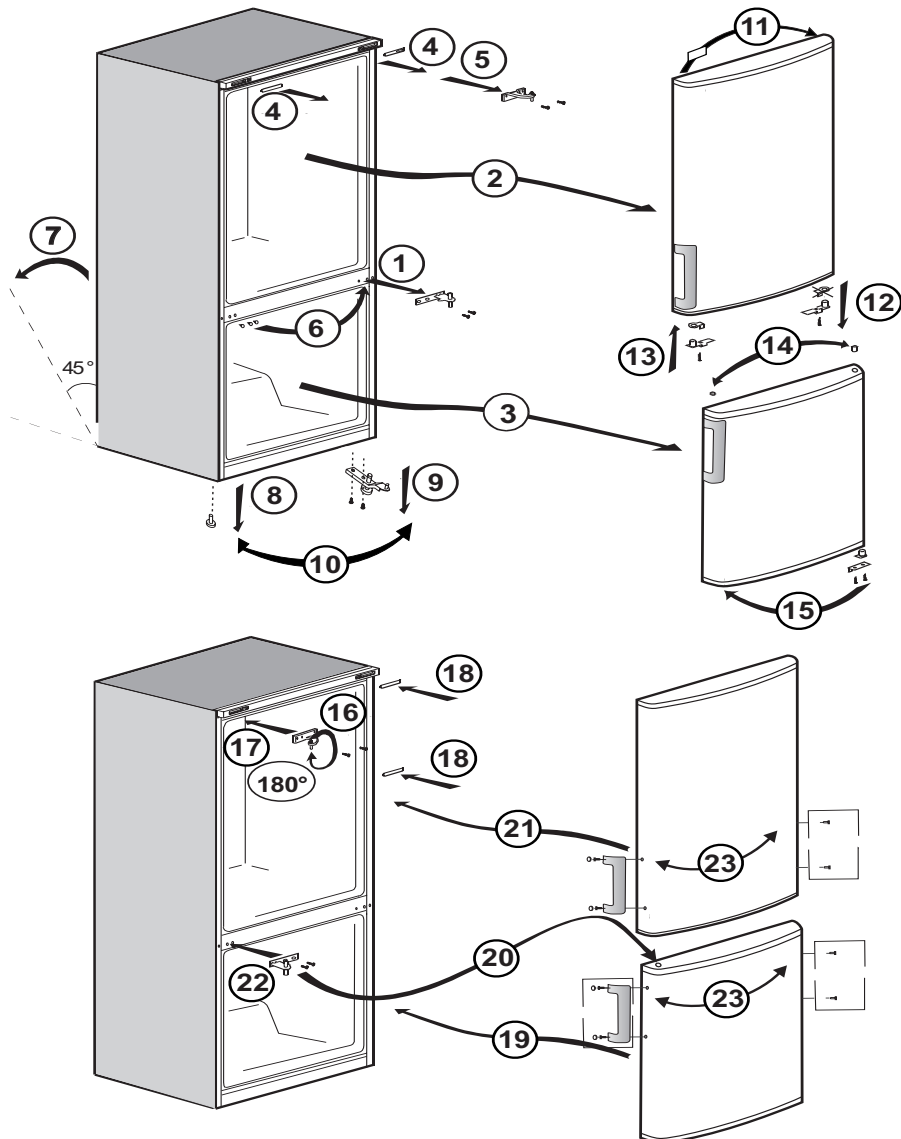

BEDIENUNG UND FUNKTIONEN

Temperaturregelung. Einstellung der Temperatur

Mit den Thermostat kann die gewünschte Lagertemperatur eingestellt werden

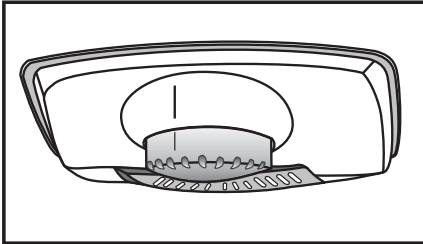

Wenn das Gerät die eingestellte Temperatur erreicht hat, schaltet sich der Thermostat automatisch aus, steigt die Temperatur wieder, so schaltet es sich wieder ein. Stellung „ 5 “ bedeutet die niedrigste Innentemperatur (kälteste Einstellung). Wird der Temperaturregler auf Stufe Mitte zwischen Min. und Max. eingestellt, so wird im Kühlbereich automatisch +5°C (+41°F) erreicht.

Im Kühlschrank gibt es kältere und wärmere Zonen (Gemüseschublade, oberes Teil des Kühlschranks). Jedes Lebensmittel sollte den richtigen Platz bekommen, damit es lange frisch bleibt.

Wir empfehlen, die Temperatur der Raumtemperatur, der Häufigkeit mit der der Kühlschrank geöffnet wird, sowie der Menge der eingelagerten Lebensmittel entsprechend einzustellen.

Die Temperatur im Kühlschrank regelmäßig an verschiedenen Stellen mit einem Thermometer messen. Vermeiden Sie unnötiges und zu langes Öffnen der Tür.

Bevor der Inbetriebnahme

Bevor der Inbetriebnahme prüfen Sie ob :

1. Die Stellfüßen vorne ausgeglichen wurden.
2. Der Innenraum gereinigt wurde und die Luft frei zirkulieren kann
3. Der Innenraum sauber ist (gem. den Empfehlungen im Kap. „Reinigung “)
4. Der Netzstecker richtig eingesteckt ist.

Achtung :

5. Immer wenn das Gerät einschaltet, werden Sie ein Summen hören, das von dem Kompressor des Kühlschranks erzeugt wird Geräusche werden auch vom Kühlmittel der Kühl-Gefrier-Kombination erzeugt. Diese sind normale Betriebsgeräusche.

6. Die leicht gewölbte Form des Kühlschranks, fabrikationsbedingt, ist kein Defekt.

7. Um den korrekten Betrieb des Geräts zu erhalten, den Thermostat auf eine mittlere Position einstellen.

8. Sie können Lebensmittel in das Gerät einräumen, wenn eine geeignete Kühltemperatur erreicht ist. Prüfen Sie die Temperatur im Kühlteil mit einem Thermometer.

BEDIENUNG UND FUNKTIONEN

Aufbewahren der Lebensmittel im Kühl- und Gefrierraum

Bei dem Aufbewahren der Lebensmittel in diesem Gerät sollten folgende Empfehlungen eingehalten werden.

- Die Lebensmittel sollten auf Tellern, in Behältern oder in der für die Lebensmittel bestimmten Folie verpackt aufbewahrt werden. Sie sind gleichmäßig auf der Abstelloberfläche zu verteilen.
- Es ist zu beachten, dass die Lebensmittel die hintere Kühlraumwand nicht berühren, da es dort Bereifung oder Anfeuchtung verursachen könnte.
- **Keine heißen Speisen in den Kühlraum hineinlegen.**
- Lebensmittel, die fremden Geruch leicht annehmen, wie z.B. Butter, Milch, Quark sowie solche, die einen intensiven Geruch haben, z.B. Fisch, Würste, Käse, sind in den Fächern in Folienverpackung bzw. in dicht verschlossenen Gefäßen aufzubewahren.
- Die Aufbewahrung vom Gemüse, das einen hohen Wassergehalt besitzt, bewirkt einen Wasserdampfniederschlag über den Gemüsebehältern. Dadurch wird jedoch die richtige Funktion des Kühlraumes nicht beeinträchtigt.
- Vor dem Einlegen in den Kühlraum muss das Gemüse gut abgetrocknet werden.
- Ein übermäßiger Wassergehalt im Gemüse verkürzt dessen Aufbewahrungszeit, insbesondere im Falle von Blattgemüse.
- Vor dem Einlegen in den Kühlraum darf das Gemüse nicht gewaschen werden, da das Waschen einen natürlichen Schutz beseitigt. Daher auch wird empfohlen, dass das Gemüse erst vor dem Verzehr gewaschen wird.

Tiefkühlung der Lebensmittel

- Es ist zugelassen, die Lebensmittel (Abb. 6).
- Um mehr Raum im Gefrierfach zu erhalten, kann man das Schubfach 1 und 2 herausnehmen und die Produkte in die Metallregale des Verdampfers im Gefrierschrank legen und bis zur maximalen Höhe stapeln.

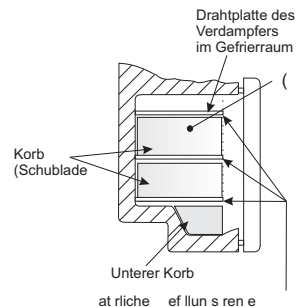

6

- Fast alle Lebensmittel eignen sich zum Einfrieren, ausgenommen das in rohem Zustand zu verzehrende Gemüse, wie z.B. Blattsalat.
- Nur die Lebensmittel höchster Qualität sind zum Einfrieren zu benutzen; sie sind auf kleine, zu einmaligem Gebrauch bestimmte Portionen einzuteilen.
- Die Lebensmittel sind in geruchfreies, luft- und feuchtigkeitsdichtes, sowie fett- und laugenunempfindliches Verpackungsmaterial zu verpacken. Hierzu sind Säcke und Blätter aus Polyethylen- und Aluminiumfolie am besten geeignet.
- Die Verpackung muss dicht sein und dem Gefriergut dicht anliegen. Glasverpackungen sind nicht zu verwenden.

BEDIENUNG UND FUNKTIONEN

- Es wird empfohlen, das sich bereits im Gefrierraum befindende Gefriergut so zu legen, dass es mit den einzufrierenden, frischen Lebensmitteln keine Berührung hat.
- Es wird empfohlen, dass die in der Tabelle (S. 22) angegebenen Werte der einzufrierenden Lebensmittel während 24 Stunden nicht auf einmal in den Gefrierraum eingelegt werden.
- Um eine gute Qualität der eingefrorenen Lebensmittel zu erhalten, empfiehlt es sich, das sich bereits im Gefrierraum befindende Gefriergut so zu legen, dass es mit den einzufrierenden, frischen Lebensmitteln keine Berührung hat.
- Wir empfehlen, die gefrorenen Portionen auf eine Seite der Gefrierkammer zu schieben und die frischen Portionen auf die Gegenseite zu legen und maximal zur Rückwand und Seitenwand zu schieben.
- **Man muss beachten, dass auf die Temperatur im Gefrierraum folgende Faktoren Einfluss haben: Raumtemperatur, Grad der Ausfüllung mit Lebensmitteln, Häufigkeit des Türöffnens, die abgelagerte Menge des Reifbeschlags, Einstellung des Thermostats.**
- **Wenn es vorkommen sollte, dass sich unmittelbar nach der Schließung die Tür nicht sofort öffnen lässt, empfiehlt es sich 1 bis 2 Minuten zu warten, bis der entstandene Unterdruck kompensiert wird.**

Die Aufbewahrungszeit der tiefgekühlten Produkte ist von ihrer Qualität vor der Tiefkühlung sowie von der Aufbewahrungstemperatur abhängig.

Bei einer Temperatur von -18°C oder niedriger sollten folgende Aufbewahrungsdauer eingehalten werden:

| Produkte | Monate |
|-----------------|--------|
| Rindfleisch | 6-8 |
| Kalbfleisch | 3-6 |
| Innereien | 1-2 |
| Schweinefleisch | 3-6 |
| Geflügel | 6-8 |
| Eier | 3-6 |
| Fisch | 3-6 |
| Gemüse | 10-12 |
| Obst | 10-12 |

ENERGIESPARENDE NUTZUNG DES KÜHLSCHRANKS

Praktische Ratschläge

- Tiefkühltruhe nicht in der Nähe von Heizkörpern oder Backöfen aufstellen und nicht direkter Sonneneinstrahlung aussetzen.
- Sicherstellen, dass die Belüftungsöffnungen nicht verdeckt sind. Ein bis zwei Mal pro Jahr sind die Belüftungsöffnungen von Staub zu reinigen.
- Die richtige Temperatur einstellen: Eine Temperatur von 6 bis 8°C im Kühlschrank und -18°C im Tiefkühlfach sind ausreichend.
- Bei längerer Abwesenheit, z.B. im Urlaub, ist die Temperatur im Kühlschrank zu erhöhen.
- Ein unnötiges Öffnen der Tür des Kühl- oder Tiefkühlschranks ist zu vermeiden. Es empfiehlt sich, genau zu wissen, welche Lebensmittel im Kühlschrank aufbewahrt werden und wo sie sich befinden. Unverbrauchte Produkte sind so schnell wie möglich wieder in den Kühl- oder Tiefkühlschrank zurückzulegen, bevor sie sich erwärmen.
- Das Innere des Kühlschranks regelmäßig mit einem in sanftem Reinigungsmittel getränkten Lappen auswischen. Geräte ohne automatische Abtaufunktion müssen regelmäßig abgetaut werden. Die Entstehung einer Eisschicht von mehr als 10 mm muss vermieden werden.
- Die Türdichtung sauber halten, ansonsten schließt die Tür nicht vollständig. Eine beschädigte Dichtung muss ausgewechselt werden.

Was bedeuten die Sterne?

- * Bei einer Temperatur von -6°C können tiefgeköhlte Lebensmittel ungefähr eine Woche lang aufbewahrt werden. Mit einem Stern gekennzeichnete Schubladen oder Fächer sind (meistens) in billigeren Kühlschränken anzutreffen.
- ** Solche Geräte sind jedoch praktisch nicht mehr auf dem Markt. Bei einer Temperatur von -12°C können Lebensmittel für 1-2 Wochen ohne Geschmacksverlust gelagert werden. Diese Temperatur ist jedoch für das Einfrieren von Lebensmitteln nicht ausreichend.
- *** Zum Einfrieren von Lebensmitteln werden hauptsächlich Temperaturen von unter -18°C verwendet. Dies ermöglicht das Einfrieren von frischen Lebensmitteln mit einem Gewicht von bis zu 1 kg.
- **** Derart gekennzeichnete Geräte ermöglichen die Aufbewahrung von Lebensmitteln bei einer Temperatur von unter -18°C und das Einfrieren größerer Mengen an Lebensmitteln.

ENERGIESPARENDE NUTZUNG DES KÜHLSCHRANKS

Zonen im Kühlschrank

- Aufgrund der natürlichen Luftzirkulation entstehen im Kühlschrank unterschiedliche Temperaturzonen.
- Der kühlsste Bereich befindet sich direkt oberhalb der Gemüsefächer. In dieser Zone sind empfindliche und leicht verderbliche Lebensmittel aufzubewahren, wie
 - Fisch, Fleisch, Geflügel
 - Aufschnitt, fertige Gerichte
 - ei- oder sahnehaltige Gerichte
 - frischer Kuchen, verschiedene Kuchen-sorten,
 - verpacktes Gemüse und andere frische Lebensmittel, deren Etikett eine Lage-rung bei einer Temperatur von ca. 4°C vorschreibt.

- Im oberen Teil der Tür herrscht die höchste Temperatur.
Hier sollte am besten Butter und Käse aufbewahrt werden.

Produkte, die nicht im Kühlschrank aufbewahrt werden sollten.

- Nicht alle Produkte eignen sich zur Aufbewahrung im Kühlschrank. Zu ihnen gehören:
 - Gegen tiefe Temperaturen empfindliches Obst und Gemüse, wie zum Beispiel Bananen, Avocado, Papaya, Maracuja, Zucchini, Paprika, Tomaten und Gurken.
 - Unreife Früchte
 - Kartoffeln

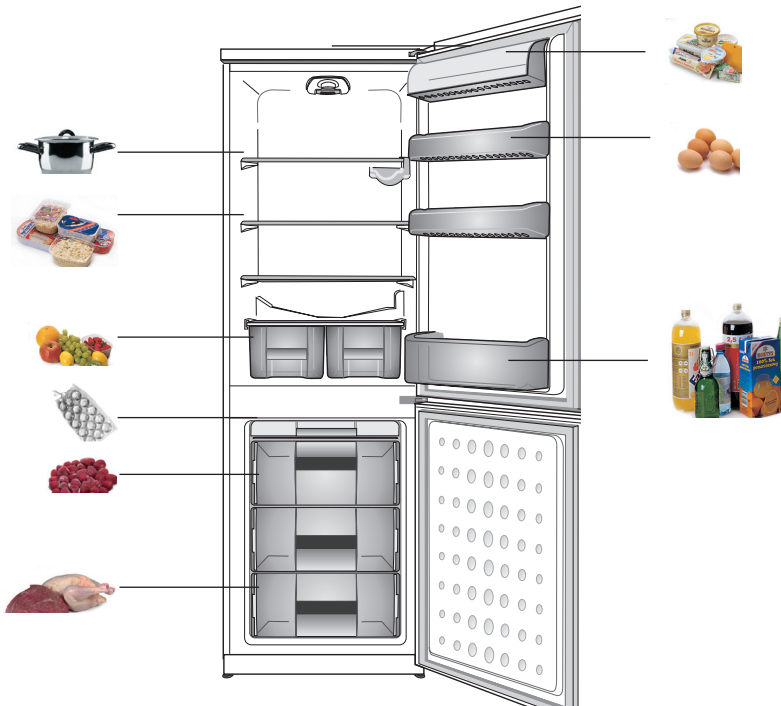

ABTAUEN, REINIGEN UND PFLEGEN

Abtauen des Kühlraumes

An der hinteren Kühlraumwand lagert sich ein Reifbeschlag ab, er wird automatisch entfernt. Beim Abtauen können mit Kondensattropfen auch Verunreinigungen in die Trichteröffnung der Rinne gelangen. Dadurch könnte die Ablassöffnung verstopft werden. Um dies zu verhindern, sollte sie mit Hilfe des mitgelieferten Räumwerkzeuges vorsichtig durchgestochen werden (Abb. 7).

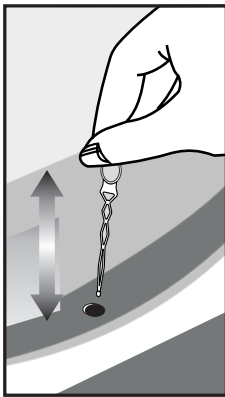

7



Halten Sie die Auffangrinne und die Ablauföffnung sauber. Ist diese verstopft, dann lassen sich die Verschmutzungen mit dem gelieferten Werkstück beseitigen

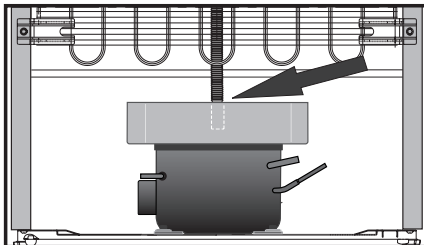

- Das Gerät arbeitet zyklisch: Es wird gekühlt (an der hinteren Wand lagert sich der Reifbeschlag ab), daraufhin wird der Reifbeschlag abgetaut (das Wasser läuft über die Wand herunter).



Vor dem Reinigen sollte das Gerät durch das Herausziehen des Steckers aus der Steckdose, durch das Ausschalten oder durch das Herausnehmen der Sicherung vom Stromnetz getrennt werden. Nicht zulassen, dass das Wasser in die Bedienblende oder Beleuchtung gelangt.

- Wir empfehlen keine Auftaumittel in Spray zu verwenden. Sie können die Entstehung von explosiven Gemischen verursachen, Lösungsmittel, die die Plastikteile des Gerätes beschädigen können, enthalten und gesundheitsgefährdend sein.
- Man sollte darauf achten, dass kein Reinigungswasser durch die Ablassöffnung in den Abdampfbehälter gelangt.
- Das ganze Gerät, ausgenommen die Türdichtung, sollte mit einem milden Detergens gewaschen werden. Die Türdichtung mit klarem Wasser waschen und trocknen lassen.

ABTAUEN, REINIGEN UND PFLEGEN

Abtauen des Gefrierraumes

- Es wird empfohlen, das Abtauen samt waschen des Gerätes durchzuführen.
- Grobe Eisablagerung an den Gefrierflächen vermindert die Effizienz des Gerätes und bewirkt Steigerung des Energieverbrauchs.
- Es empfiehlt sich das Gefriergerät mindestens ein- oder zweimal im Jahr abzutauen.
- Befinden sich Lebensmittel im Gefrierraum, so ist der Drehgriff 4 Stunden vor dem geplanten Abtauen in die Winkelstellung „max.“ zu bringen. Dadurch wird die Aufbewahrung vom Gefriergut in der Raumtemperatur während einer längeren Zeitmöglich.
- Das Gefriergut aus dem Gefrierraum herausnehmen, in eine Schüssel einlegen, mit einigen Schichten Zeitungspapier und darauf noch mit einer Woldecke umwickeln und an einer kühlen Stelle aufbewahren.
- Das Abtauen sollte möglichst schnell durchgeführt werden. Wenn die Lebensmittel über einen längeren Zeitraum in der Raumtemperatur aufbewahrt werden, verkürzt es ihre Verwendbarkeit.

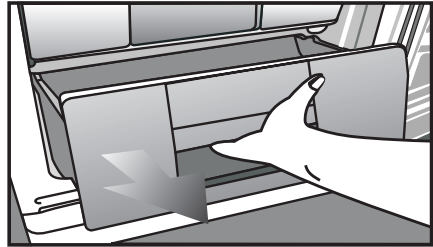

Abtauen:

- Den Drehgriff in die Nullstellung bringen und danach den Netzstecker aus der Steckdose ziehen.
- Die Tür öffnen, die Produkte herausnehmen.
- Nach etwa einer halben Stunde lassen sich der Reifbeschlag und das Wasser leicht entfernen (Abb. 29).
- Das Geräteinnere waschen und trocknen lassen.
- Das Gerät gemäß entsprechendem Kapitel der Gebrauchsanweisung wieder einschalten.

ABTAUEN, REINIGEN UND PFLEGEN

Wechsel der Glühlampe

Falls die Innenbeleuchtung einmal ausfallen sollte, kann das Leuchtmittel leicht ersetzt werden. Trennen Sie das Kühlgerät zunächst von der Stromversorgung, indem Sie den Netzstecker ziehen. Nehmen Sie einen Schlitzschraubendreher zur Hand, setzen Sie die Klinge vorsichtig in den linken Spalt zwischen Lampenabdeckung und Innenwand. Bewegen Sie den Griff des Schraubendrehers vorsichtig nach links, bis sich der linke Stift der Abdeckung löst. Dies wiederholen Sie mit dem rechten Spalt, hier bewegen Sie den Griff des Schraubendrehers entsprechend vorsichtig nach rechts. Wenn beide Seiten gelöst sind, lässt sich die Abdeckung leicht abnehmen.

Kontrollieren Sie dann, ob das Leuchtmittel richtig eingeschraubt ist. Verbinden Sie das Gerät mit der Stromversorgung. Sollte das Licht noch immer nicht aufleuchten, erwerben Sie ein neues Leuchtmittel (E14-Gewinde, maximal 15 Watt) im Elektrofachhandel und schrauben dieses ein. Entsorgen Sie das ausgebrannte Leuchtmittel sofort und mit Vorsicht.

Nach dem Austausch des Leuchtmittels setzen Sie die Abdeckung wieder wie zuvor auf. Achten Sie darauf, dass die Abdeckung richtig einrastet.



Glühlampen mit niedrigerer oder höherer Leistung sind nicht zu gebrauchen. Nur Glühlampen, die die oben genannten Parameter besitzen einsetzen.

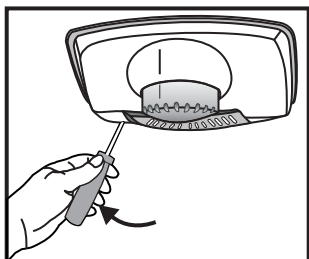
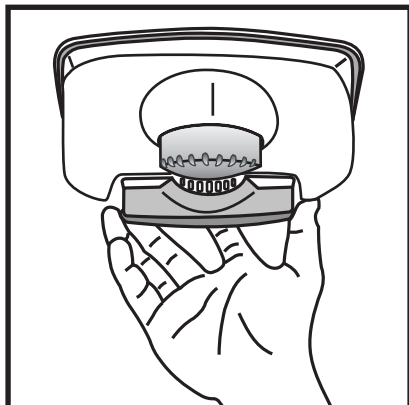
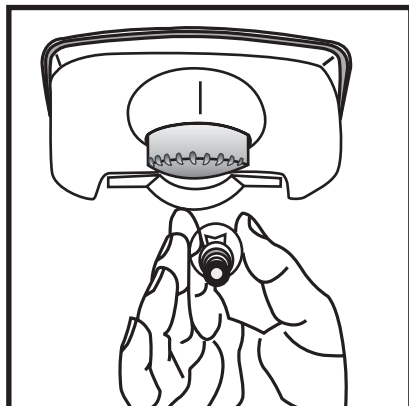
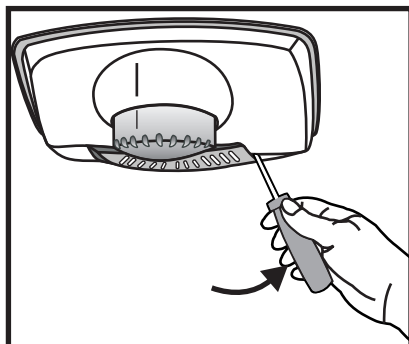

LOKALISIERUNG VON STÖRUNGEN

| Störung | Mögliche Ursachen | Behebung |
|--|--|---|
| Das Gerät funktioniert nicht | Unterbrechung im elektrischen Kreis | <ul style="list-style-type: none"> - Überprüfen, ob der Netzstecker gut in der Steckdose des Speisernetzes sitzt. - Überprüfen, ob das Anschlusskabel nicht beschädigt ist. - Durch Anschließen eines anderen elektrischen Gerätes (z.B. einer Nachttischlampe) überprüfen, ob die Steckdose unter Spannung ist. - Überprüfen Sie, ob das Gerät eingeschaltet ist (Thermostat in Betriebsstellung). |
| Innenbeleuchtung funktioniert nicht | Die Glühlampe ist gelöst oder durchgebrannt | - Vorerst den vorigen Punkt überprüfen (das Gerät funktioniert nicht)- die Glühlampe festziehen oder, wenn durchgebrannt, auswechseln. |
| Die Temperatur in den Räumen ist nicht niedrig genug | Die Umgebungstemperatur ist höher oder niedriger als die SN-ST-Temperatur | -Das Gerät ist angepasst, in der SN-ST-Temperatur betrieben zu werden. |
| | Das Gerät steht an einer direkt von der Sonne bestrahlten Stelle, oder neben einer Wärmequelle | - Das Gerät an einer anderen Stelle gemäß Gebrauchsanweisung aufstellen. |
| | Es wurde eine zu große Menge von warmen Lebensmitteln auf einmal eingelagert | - Warten Sie bis zu 72 Stunden ab, bis die Lebensmittel abkühlen (einfrieren) und die erwünschte Temperatur im Kühlraum erreicht wird. |
| | Eine freie Luftzirkulation im Kühlraum wird nicht gewährleistet | - Die Lebensmittel und Behälter von der Hinterwand wegrücken |
| | Der Luftdurchfluß hinter dem Gerät ist verhindert | - Das Gerät von der Wand mindestens 30 mm wegrücken. |
| | Die Kühlraum-/ Gefrierkammertür wird zu oft geöffnet und/oder bleibt zu lange offen | - Lassen Sie es nicht zu, dass die Tür zu oft geöffnet wird oder zu lang geöffnet bleibt. |
| | Die Tür lässt sich nicht richtig schließen | - Platzieren Sie die Lebensmittel und Behälter so, dass sie das Schließen der Tür nicht beeinträchtigen. |

LOKALISIERUNG VON STÖRUNGEN

| Störung | Mögliche Ursachen | Behebung |
|---|--|--|
| | Der Verdichter schaltet selten an | - Überprüfen Sie, ob die Raumtemperatur nicht niedriger als 10°C ist. |
| | Die Dichtung wurde falsch eingebracht | - Die Dichtung einpressen. |
| Das Gerät ist ununterbrochen in Betrieb | Andere Ursachen wie unter Punkt "Die Temperatur inden Räumenist nicht niedrig genug" | - befolgen sie die Anweisungen unter Punkt "Die Temperatur inden Räumenist nicht niedrig genug" |
| Im unterem Teil des Kühlraumes versammelt sich Wasser | Die Ablaßöffnung ist verstopft | - Mit Hilfe des Räumwerkzeugs die Ablaßöffnung durchstechen (siehe die Gebrauchsanweisung „Abtauen des Kühlraumes“). |
| | Eine freie Luftzirkulation im Kühlraum wird nicht gewährleistet | - Die Lebensmittel und Behälter von der Hinterwand wegrücken. |
| Es treten für das Gerät ungewöhnliche Geräusche auf | Das Gerät ist nicht ordnungsmäßig ausgerichtet | - Das Gerät ausrichten. |
| | Das Gerät kommt mit Möbeln oder anderen Gegenständen in Berührung | - Das Gerät frei aufstellen, so daß es keine andere Gegenstände berührt. |

Bei dem normalen Betreiben der Kälteanlagen können Geräusche unterschiedlicher Arten auftreten, die keinen Einfluss auf den richtigen Betrieb des Kühlschranks haben.

Geräusche, die leicht zu beheben sind:

- Lärm, wenn der Kühlschrank nicht senkrecht steht – Einstellung durch Stellschrauben vorne ändern. Eventuell unter die Rollen hinten ein weiches Stoff unterlegen, vor allem wenn es einen Fliesenboden gibt.
- Reibung an benachbartes Möbel – Kühlschrank abrücken.
- Quietschen von Fächern und Schubladen – Fach oder Schublade herausnehmen und wieder einschieben.
- Geräusche von sich berührenden Flaschen – Flaschen voneinander wegschieben.

Geräusche, die bei dem normalen Betrieb zu hören sind, entstehen aufgrund des Betriebs von Thermostat, Kompressor (einschalten), Kühlsystem (Zusammenziehen und Ausdehnen von Stoffen aufgrund der Temperaturschwankungen und des Durchflusses von Kühlmittel).

UMWELTSCHUTZ

Ozonschichtschutz



Unser Gerät wurde mit Hilfe von 100% FCKW- und FKW-freien Kälte- und Schaummitteln hergestellt, was einen positiven Einfluss auf den Schutz der Ozonschicht und die Verringerung des Treibhauseffektes hat. Die eingesetzte moderne Technologie und die umweltfreundliche Isolation tragen zu einem geringeren Energieverbrauch bei.

Entsorgung der Neugeräte-Verpackung



Unsere Verpackungen werden aus umweltfreundlichen Materialien hergestellt, die wiederverwertbar sind:

- Außenverpackung aus Pappe/Folie
- Formteile aus geschäumtem, FCKW-freiem Polystyrol (PS)
- Folien und Säcke aus Polyethylen (PE)

Entsorgung des Altgerätes

Vor der Entsorgung des Altgerätes den Anschlusskabel durchtrennen.

Schnapp- oder Riegelschlösser entfernen oder unbrauchbar machen - Sie verhindern damit, dass sich spielende Kinder im Gerät selbst einsperren können.



Dieses Gerät wurde gemäß der EU-Richtlinie **2002/96/EG** über Elektro- und Elektronikaltgeräte mit dem Symbol einer durchgekreuzten Mülltonne gekennzeichnet. Dieses Produkt darf am Ende seiner Lebensdauer nicht über den normalen Haushaltsabfall entsorgt werden, sondern muss an einer Sammelstelle für das Recycling von elektrischen und elektronischen Geräten abgegeben werden. Das Symbol weist darauf hin. Die Sammelpunkte, darunter die lokalen Geschäfte und Gemeindeeinrichtungen, ermöglichen die Abgabe des Altgerätes.

Eine fachgerechte Entsorgung von elektrischen und elektronischen Altgeräten verhindert eventuelle Gesundheitsschäden und Umweltbelastungen, die aus dem Kontakt mit gefährlichen Stoffen und der falschen Depositionierung und Verarbeitung von solchen Geräten resultieren.

TECHNISCHE DATEN

| TYP | FK295.4 |
|--|------------------------|
| Hersteller | Hansa |
| Gerätetyp | Kühl- und Gefriergerät |
| Energieeffizienzklasse ¹ | A+ |
| Jahresenergieverbrauch (kWh/Jahr) ² | 268 |
| Nettonutzinhalt (l) | |
| Gesamtnutzinhalt | 276 |
| des Kühlraumes | 204 |
| des Gefrierraumes | 72 |
| Bedeutung der Sterne, die die Gefrierräume bezeichnen ³ | */*** |
| Aufbewahrungsdauer (in Stunden) beim Gerät außer Betrieb | 18 |
| Gefriervermögen (kg/24h) | 3,5 |
| Klimaklasse ⁴ | SN-ST |
| Geräuschentwicklung [dB(A) re1pW] | 39 dB (A) |
| Speisespannung V/Hz | 230V; 50 Hz |
| Höhe x Breite x Tiefe des Gerätes | 1809 x 540 x 600 |
| Gewicht (kg) | 54,5 |

¹Energieeffizienzklasse A++/A+ (= niedriger Verbrauch) bis G (= hoher Verbrauch).

²Der Energieverbrauch bezieht sich auf den Jahresenergieverbrauch in kWh, gemäß DIN EN 153. In der Praxis können bestimmte Abweichungen, abhängig von der Benutzung und der konkreten Aufstellung des Gerätes, auftreten.

³(*) = Lagerungsfläche mit etwa -6°C

(**) = Lagerungsfläche mit etwa -12°C

(***) = Lagerungsfläche der Tiefkühlkost mit etwa -18°C

(*/***) = Gefrierfläche mit einer Temperatur von -18°C oder niedriger

⁴Klimaklasse bedeutet, dass bei einer „normalen“ Umgebungstemperatur die von Ihnen aufgestellte Temperatur gehalten wird. Wenn die Umgebungstemperatur unter den bestimmten Bereich erheblich sinkt, schaltet das Gerät seltener an, was zur einer unerwünschten Temperatursteigerung führen kann.

TECHNISCHE DATEN

Die Information über die Klimaklasse des Gerätes befindet sich auf dem Leistungsschild. Sie zeigt, in welcher Umgebungstemperatur (d.h. Temperatur des Raumes, in dem das Gerät betrieben wird) das Gerät optimal funktioniert

| Klimaklasse | Zugelassene Umgebungstemperatur |
|-------------|---------------------------------|
| SN | von +10°C bis +32°C |
| N | von +16°C bis +32°C |
| ST | von +16°C bis +38°C |
| T | von +16°C bis +43°C |

CE-Konformitätserklärung

Der Hersteller dieses Produktes erklärt hiermit in alleiniger Verantwortung, dass dieses Produkt den einschlägigen, grundlegenden Anforderungen der nachfolgenden EU-Richtlinien entspricht:

- Niederspannungsrichtlinie **2006/95/EG**,
- Richtlinie **2004/108/EG** zur Elektromagnetischen Verträglichkeit.

Das Gerät ist mit dem -Zeichen gekennzeichnet und verfügt über eine Konformitätserklärung zur Einsichtnahme durch die zuständigen Marktüberwachungsbehörden.

Құрметті Мырзалар,

Напса тоңазытқыш-мұздатқышы бұл қызмет көрсетудегі ерекше қарапайымдылық пен жетілдірілген тиімділіктің құрамасы. Әр қондырғы зауыттан шығар алдында қауіпсіздік пен функционалдылыққа қатысты мұқият тексерілді.



Қондырғыны қоспас бұрын қызмет көрсету бойынша нұсқаулықпен мұқият танысып шығыңыз.

**Назар аударыңыз!**

Тоңазытқыш-мұздатқыш тек үй жағдайларында қолдану үшін ғана арналған.

Өндіруші қондырғының жұмысына әсер етпейтін өзгерістерді енгізу құқығын өзіне қалдырады. Жабдықта, бұйымның ішкі және сыртқы құрылымдарында оның функционалдылығы мен қауіпсіздігіне әсер етпейтін өзгертулерге рұқсат беріледі.

МАЗМҰНЫ

| | |
|--|----|
| ҚҰРЫЛҒЫНЫҢ ҚҰРЫЛЫМЫ МЕН ЖИНАҚТАМАСЫ..... | 48 |
| ҚОЛДАНУ ҚАУІПСІЗДІГІНЕ ҚАТЫСТЫ КЕҢЕСТЕР..... | 50 |
| ҚҰРЫЛҒЫНЫҢ ОРНАТЫЛУЫ ЖӘНЕ ЖҰМЫС ЖАСАУ ШАРТТАРЫ..... | 52 |
| ЕСІКТЕРДІҢ АШЫЛУ БАҒЫТЫН ӨЗГЕРТУ..... | 54 |
| ҚЫЗМЕТ КӨРСЕТУ ЖӘНЕ ФУНКЦИЯСЫ..... | 56 |
| ТОҢАЗЫТҚЫШТЫ ҚАЛАЙ ҮНЕМДІ ПАЙДАЛАНУҒА БОЛАДЫ?..... | 58 |
| МҰЗЫН ЕРІТУ, ТАЗАЛАУ ЖӘНЕ ТЕХНИКАЛЫҚ ҚЫЗМЕТ КӨРСЕТУ..... | 60 |
| АҚАУЛАРДЫ ТАБУ..... | 63 |
| ҚОРШАҒАН ОРТАНЫ ҚОРҒАУ..... | 65 |
| ТЕХНИКАЛЫҚ СИПАТТАМАЛАРЫ..... | 66 |

ҚҰРЫЛҒЫНЫҢ ҚҰРЫЛЫМЫ МЕН ЖИНАҚТАМАСЫ

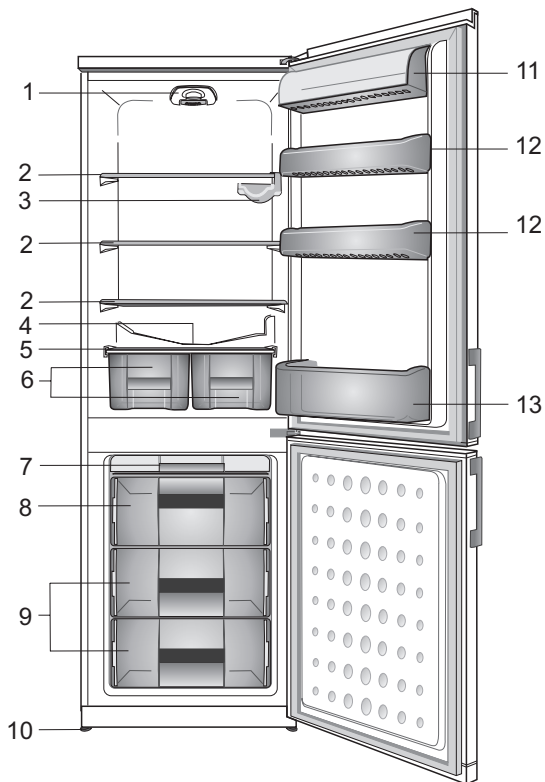

1. Шам және термостат қорабы
2. Алынбалы сөрелер
3. Бөтелкелерге арналған сөре (көлденең)
4. Конденсат ағып-шығатын науаша
5. Көкөністерге арналған жәшіктің қақпағы
6. Көкөністерге арналған жәшік
7. Мұз жасауға арналған науалар бөлімі
8. Жылдам мұздату бөлімі
9. Мұздатылған өнімдерді сақтауға арналған бөлім
10. Реттелетін аяқтар
11. Сүт өнімдеріне арналған бөлім
12. Банкілерге арналған сөре
13. Бөтелкелерге арналған сөре



Тоңазытқыш-мұздатқыштың Сіз сатып алған үлгісі жинақтамасының толық сипаттамасын келесі беттердегі кестелерден көре аласыз.

ҚҰРЫЛҒЫНЫҢ ҚҰРЫЛЫМЫ МЕН ЖИНАҚТАМАСЫ

| Жинақтама элементтері | FK295.4 |
|--|---------|
| Тоңазытқыштың жинақтамасы | |
| Шыны сөре | 3 |
| Көкөністерге арналған контейнердің үстіндегі шыны сөре | 1 |
| Көкөністерге арналған контейнер | 1 |
| Орташа жәшікше | 3 |
| Үлкен жәшікше | 1 |
| Үстіңгі қақпақ | 1 |
| Жұмыртқаларға арналған сөре | 1 |
| Бөтелкелерге арналған сөре | 1 |
| Вантуз | 1 |
| Жарықтандыру түрі | шамды |
| Мұздатқыштың жинақтамасы | |
| Себет | 2 |
| Жылдам мұздату бөлімі | 1 |
| Жылдам мұздатудың табағы | 1 |
| Мұзға арналған қалып | 1 |

ҚОЛДАНУ ҚАУІПСІЗДІГІНЕ ҚАТЫСТЫ КЕҢЕСТЕР



- Өндіруші осы нұсқаулықта берілген кеңестерді сақтамағанның себебінен туындаған зақымдануларға жауап бермейді.
- Нұсқаулықты келешекте қолдану немесе келесі ықтимал пайдаланушыға беру мақсатында осы нұсқаулықты сақтап қойған жөн.
- Осы құрылғы шектеулі дене, сипап-сезу немесе оқыл-ой қабілеттіліктері бар тұлғалармен (соның ішінде балалармен), сонымен қатар құрылғыға қатысты жеткіліксіз тәжірибесі немесе білімі бар тұлғалармен де қолдану үшін арналмаған, бірақ олардың қауіпсіздігіне жауап беретін тұлғалармен берілген құрылғының қызмет көрсету нұсқаулығына сәйкес немесе олардың қадағалауымен қолдану рұқсат етіледі.
- Қараусыз қалдырылған балалардың қондырғыны қолданбауына аса назар аударған жөн. Оларға қондырғымен ойнауына рұқсат етпеген жөн. Олар жылжымалы элементтерге отырмауы және есіктерге асылмауы қажет.
- Тоңазытқыш-мұздатқыш қоршаған ортаның температурасы SN-ST барысында дұрыс жұмыс жасайды. Оны күзде және қыста жылытылмайтын жөртөледе, ауыз үйде, саяжайдағы үйде қолданбаған жөн.
- Орнату, жылжыту, көтеру барысында есіктің тұтқасынан ұстамау, тоңазытқыштың артындағы кон-денсаторды тартпау, сонымен қатар, компрессор жүйесіне қол тигізбеу қажет.



- Тасымалдау, орын ауыстыру немесе орнату барысында тоңазытқыш-мұздатқышты жазықтыққа қатысты 40° -тан артық еңкейтуге болмайды. Егер осындай жағдай орын алса, қондырғыны орнатып болған соң, оны тек 2 сағаттан кейін ғана қосқан жөн (1 сурет).

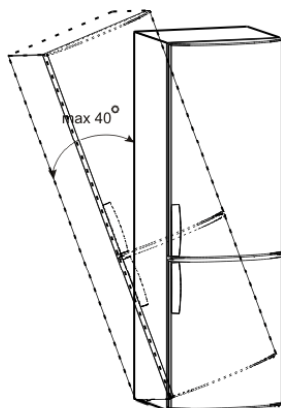

1

- Әр техникалық қызмет көрсету алдында ашаны желілік розеткадан ажыратқан жөн. Баусымды тартуға болмайды, ашаның тұрқынан тарту қажет.
- Сатыр-сұтырға немесе жарылғанға ұқсас дыбыстар температура өзгерістерінің нәтижесінде бөліктердің кеңейтілуінен және тарылуынан туындайды.
- Қауіпсіздік туралы қам жей отырып, қондырғыны өз бетінше жөндемеген жөн. Талап етілетін біліктілігі жоқ тұлғалармен жүргізілген жөндеулер қондырғының пайдаланушысы үшін қауіпкерлер тудыруы мүмкін.

ҚОЛДАНУ ҚАУІПСІЗДІГІНЕ ҚАТЫСТЫ КЕҢЕСТЕР



- Тоңазытқыш жүйе зақымданған жағдайда, құрылғы орналасқан бөлмені бірнеше минут бойы желдеткен жөн (бөлме, ең кем дегенде 4 м3 болуы қажет; изобутаны/R600a бар бұйымдар үшін)
- Тіпті, ішінара жібітілген өнімдерді қайта мұздатуға болмайды.
- Бөтелкелердегі және банкілердегі сусындарды, әсіресе, көмірқыш-қыл газбен газдалған сусындарды мұздатқыш камерасында сақтауға болмайды. Банкілермен бөтелкелер жарылуы мүмкін.
- Мұздатылған өнімдерді (балмұз-дақ, мұз және т.б.) мұздатқыштан алғаннан кейін бірден ауызға салуға болмайды, олардың төмен температурасы аузыңызды үсітіп жіберуі мүмкін.



- Мысалы, буландырғышта мұздатқыш заттың сымын тесу, түтікті сындыру арқылы, тоңазытқыш пішінін зақымдап алмау үшін мұқият болған жөн. Шашырайтын мұздатқыш зат жанғыш болып табылады. Көзге тиген жағдайда, таза сумен шайып, тез арада дәрігерге көрінген жөн.

Anti-bacteria System

Тоңазытқыштың ішкі бетін өңдеу үшін қолданылатын материалға қосылатын арнайы бактерияға қарсы құрал онда сақталынатын өнімдерді өңезден, зиянды бактериялардан және микроағзалардан сақтайды, сонымен қатар, жағымсыз иістің пайда болуына жол бермейді. Осының арқасында өнімдер балғын күйінде ұзағырақ қалады.



ҚҰРЫЛҒЫНЫҢ ОРНАТЫЛУЫ ЖӘНЕ ЖҰМЫС ЖАСАУ ШАРТТАРЫ

Алғаш қолданар алдындағы орнату

1. Бұйымды орамадан шығарып, есік пен ішіндегілерді қорғайтын жабысқақ таспаны алып тастаған жөн. Желімнің ықтимал қалдықтарын жұмсақ жуғыш құралдың көмегімен кетіруге болады.
2. Пенопласттан жасалған ораманың элементтерін лақтырмаған жөн. Қайтадан тасымалдау қажеттілігі туындаған жағдайда тоңазытқыш-мұздатқышты пенопласттан жасалған ораманың элементтеріне орап, үлдірмен және скотчпен бекіту қажет.
3. Тоңазытқыш пен мұздатқыштың ішкі бетін, сонымен қатар, жинақтама элементтерін ыдыс жууға арналған сұйықтықты қосу арқылы жылы сумен жуып, сосын құрғақтай сүрткен жөн.
4. Тоңазытқыш-мұздатқышты тегіс, жазық және тұрақты бетке, құрғақ, желдетілетін және тікелей түсетін күннің сәулелерінен қорғалған бөлмеде, тақта, орталықтандырылған жылыту радиаторы, орталықтандырылған жылыту құбыры, ыстық судың құбыры және т.б. сияқты жылу көздерінен алыс орнатқан жөн



Жылу көздерінен ең аз ара қашықтығы:

- электрлі, газды және басқа тақталардан – 30 мм,
- дизельді немесе қатты отынды қазандықтардан – 300 мм,
- кірістірілген үрме пештерден – 50 мм.

Егер жоғарыда сипатталған ара қашықтықты сақтауға мүмкіндік болмаса, сәйкес оқшаулағыш тақтаны қолданған жөн.

5. Бұйымды алдыңғы 2 реттелетін аяқтарын сәйкесінше бұрау арқылы тік қалпында орнатқан жөн (2 сурет).

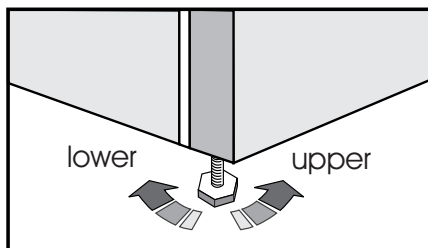

2

6. Есіктің еркін ашылуын қамтамасыз ету үшін бұйымның бүйір қабырғасы мен бөлме қабырғасының ара қашықтығы 50 мм болуы қажет.
7. Бөлменің сәйкес желдетілуін және құрылғының барлық жағынан да ауаның еркін айналымын қамтама-сыз еткен жөн (3 сурет).

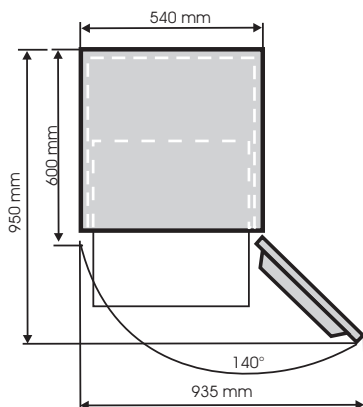
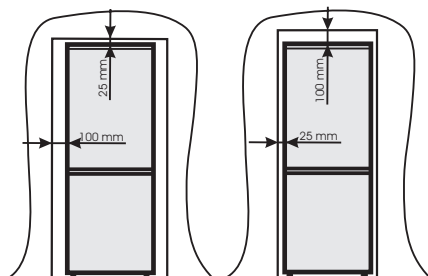

3

ҚҰРЫЛҒЫНЫ ОРНАТУ ЖӘНЕ ОНЫҢ ЖҰМЫС ЖАСАУ ШАРТТАРЫ



Тоңазытқыш пен қабырға арасындағы қажетті ара қашықтықты қамтамасыз ету үшін тоңазытқыштың артқы жағына желдеткіш қақпақты орнатыңыз.

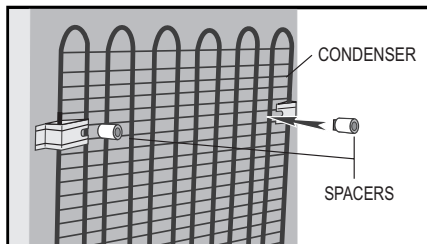

Тоңазытқыштың артқы қабырғасы, әсіресе, конденсатор және салқындату жүйесінің элементтері зақымдануды тудыруы мүмкін басқа элементтермен, әсіресе орталықтандырылған жылудың құбырымен, ыстық судың құбырымен жанаспауы қажет.



Агрегаттың бөліктерімен қандай да бір іс-әрекеттер жасауға тыйым салынады. Компрессорда орналасқан капиллярлы түтікті бұзып алмау үшін аса назар аударған жөн. Осы түтікті ешқандай жағдайда да майыстыруға, түзеуге немесе бұрауға болмайды. Пайдаланушы капиллярлы түтікті бұзған жағдайда кепілдік талонымен ұсынылатын құқықтардан айырылады (4 сурет).

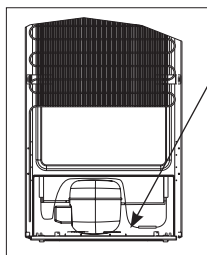

4

Электрмен қоректендіруді қосу

- Қосу алдында температура реттегішін «0» жағдайына орнатуды ұсынамыз.
- Құрылғыны жерлестірілген және 10 А сақтандырғышы бар, дұрыс орнатылған электрлі ұяшық арқылы 230В, 50Гц айналмалы тоқ желісіне қосқан жөн.
- Құрылғыны заңның нұсқауларына сәйкес жерлестіру талап етіледі. Міндеттердің осы нұсқауларға сәйкес орындалмауы нәтижесінде тұлғаларға немесе заттарға келтірілуі мүмкін қандай да бір зақымдануларға өндіруші жауап бермейді.



Өтпелі ұяшықтарды, көп реттік ұяшықтарды (үлестіргіштерді), екі талшықты ұзартқыштарды пайдаланбаған жөн. Егер ұзартқышты қолдану қажеттілігі туындаса, VDE/GS қауіпсіздік сертификаты бар, жерлестірілген істік-шесі және бір ұяшығы бар ұзартқышты ғана қолдануға болады.

- Егер ұзартқыш (жерлестірілген істікшесі, қауіпсіздік сертификаты бар) қолданыла-тын болса, онда оның ұяшығы жуу қондырғысынан қауіпсіз ара қашықтықта орналасуы және оған судың және пайда-ланылған судың құйылу қауіп-қатері туындамауы қажет.
- Мәліметтерді камераның ішінде қабырға-ның төменгі жағында орналасқан ақпараттық кестеден таба аласыз.

Қоректендіруді ажырату

- Ашаны алу немесе екіүйекті ажыратқышты сөндіру арқылы қондырғыны электрлі желіден ажырату мүмкіндігін қамтамасыз еткен жөн (5 сурет).

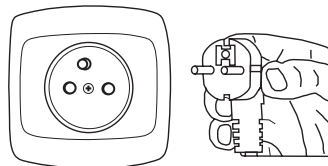

5

ЕСІКТЕРДІҢ АШЫЛУ БАҒЫТЫН ӨЗГЕРТУ

1. Температура реттегішін «0» жағдайына орнатып, ашаны желілік розеткадан суырыңыз.
2. Азық-түліктерді шығарыңыз.
3. Суретте көрсетілген әрекеттерді кезекпен орындау қажет.

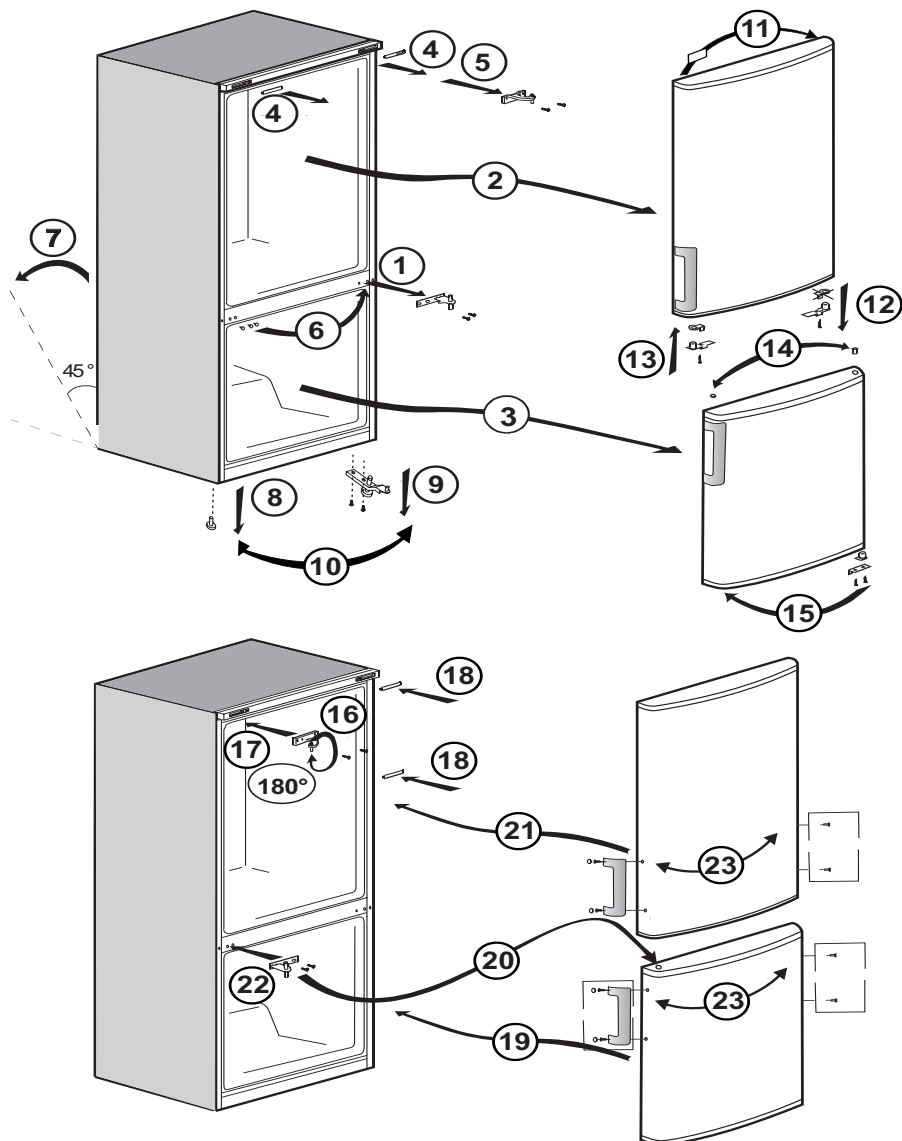

ҚЫЗМЕТ КӨРСЕТУ ЖӘНЕ ФУНКЦИЯСЫ

Температураны реттеу

Тоңазытқыштың ішіндегі MIN мен MAX аралығының кез келген жағдайына орнытылған температураны термостатпен реттеуге болады (ең төмен температура). Тоңазытқыштың ішкі бөліміндегі орташа температура +5 °C болуы тиіс.

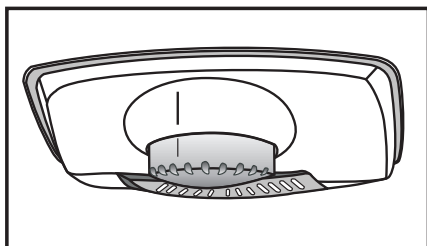

Сондықтан термостатты қажетті температураны қамтамасыз етіп тұратын жағдайына орнатыңыз. Температура тоңазытқыштың ішкі бөлімінде (мысалы, көкөністерге арналған жәшіктің немесе бөлімнің жоғарғы жағында) әр жерінде не жоғары, не төмен болып тұрады. Бұл – қалыпты жағдай.

Термометрмен тоңазытқыштың ішінде қажетті температураның сақталғандығын тексеріп тұруға кеңес береміз. Есікті жиі ашатын болсаңыз тоңазытқыштан суық ауа шығып кетеді және ішіндегі температура жоғарылайды. Сондықтан тоңазытқыштың есігін ашық күйінде қалтырмаңыз және мүмкіндігінше жылдамырақ жабуға тырысыңыз.

ҚЫЗМЕТ КӨРСЕТУ ЖӘНЕ ФУНКЦИЯСЫ

Өнімдерді тоңазытқышта және мұздатқышта сақтау

Осы құрылғыда өнімдерді сақтау барысында берілген кеңестерге сәйкес әрекет етіңіз.

- Өнімдерді тәрелкелерге, сыйымдылықтарға салған немесе өндірістік үлдірлерге ораған жөн. Сөрелерде біркелкі етіп қойыңыз.
- Өнімдердің артқы қабырғаға жанаспайтынына назар аударған жөн, өйткені бұл өнімдердің тоңазып немесе ылғалданып қалуына әкеліп соғуы мүмкін.
- Ішіндегі ыстық сыйымдылықты тоңазытқышқа салуға болмайы.
- Май, сүт, сүзбе сияқты бөгде иістерді оңай сіңіріп алатын өнімдерді және мысалы, балықтар, шұжықтар, ірімшіктер сияқты қарқынды иіс шығаратын өнімдерді – үлдірлі орамаға немесе мұқият жабылған сыйымдылықтарға салып, сөрелерге орналастырған жөн.
- Құрамында көп суы бар көкөністерді сақтау көкөністерге арналған жәшіктердің үстінде су буының жиналуына әкеліп соғады; бұл тоңазытқыштың дұрыс жұмыс жасауына кедергі тудырмайды.
- Тоңазытқышқа көкөністерді салмас бұрын, оларды мұқият кептірген жөн.
- Ылғалдың өте көп мөлшері көкөністердің, әсіресе жапырақтылардың сақтау мерзімін қысқартады.
- Көкөністерді сақтау мақсатында тоңазытқышқа салмас бұрын оларды жуудың қажет жоқ. Жуу барысында табиғи қорғағыш үлдірі жойылады, сондықтан көкөністерді тікелей оларды қолдану алдында жуған жақсы.

Өнімдерді мұздату

- Мұздатқыш буландырғышының сымды сөрелеріне өнімдерді салу және орналастыру үшін және оларды барынша жоғары биіктікке жинау үшін үлкенірек кеңістік алу мақсатында 1, 2 кәрзеңкені алып тастауға болады.

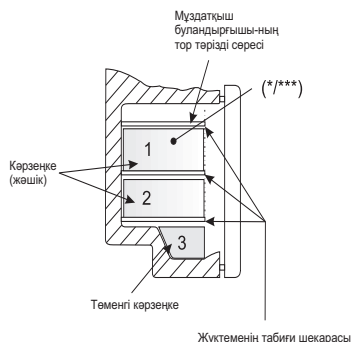

- Шикі күйінде қолданылатын, мысалы, жасыл салаттан басқа көкөністерді есептегенде, барлық азық-түлік өнімдерін мұздатуға болады.
- Мұздату үшін тек бір реттік қолдануға арналған, үлестерге бөлінген, өте жоғары сапалы азық-түлік өнімдерін қолданған жөн.
- Өнімдерді иісі жоқ, ауа мен ылғалдың енуіне төзімді, сонымен қатар, майларға сезімталдылығы аз материалдарға ораған жөн. Ең жақсы материалдар: пакеттер, полиэтилен үлдірі, алюминий жұқалтыр болып табылады.
- Орама тығыз болуы қажет және мұздатылған өнімдермен мұқият жанасуы қажет. Шыны орамаларды қолданбаған жөн.

ҚЫЗМЕТ КӨРСЕТУ ЖӘНЕ ФУНКЦИЯСЫ

- Мұздату мақсатында салынған балғын және жылы азық-түлік өнімдер (бөлме температурасындағы) әлдеқашан мұздатылған өнімдермен жанаспауы қажет.
- Балғын өнімдердің кестеде берілгеннен көбірек мөлшерін бір тәулік бойы мұздатқышқа бір уақытта салмауға кеңес беріледі (22 бет).
- Мұздатылған өнімдердің жоғары сапасын сақтау үшін мұздатқыштың ортаңғы бөлігінде орналасқан мұзда-тылған өнімдерді әлі мұздатылмаған өнімдермен жанаспайтындай етіп орналастыруға кеңес беріледі.
- Мұздатылған үлестерді мұздатқыш камерасының бір жағына, ал жаңадан салынған үлестерді қарама-қарсы жаққа және артқы және бүйір қабырғасына мүмкіндігінше жақын орналастыруды ұсынамыз.
- Мұздатқыш камерасының температура-сына: қоршаған температура, азық-түлік өнімдерімен жүктеу деңгейі, есіктің ашылу жиілігі, мұздатқышты мұздату деңгейі, термостаттың баптауы сияқты факторлар есер ететінін есте ұстаған жөн.
- Егер мұздатқыш камерасын жапқаннан кейін есіктер қайта ашылмаса, онда туындаған қысым теңгерілмейінше 1-2 минут күте тұруға кеңес береміз.

Мұздатылған өнімдердің сақтау мерізімі мұздату алдында балғын күйіндегі сапасына, сонымен қатар сақтау температурасына байланысты. -18°C немесе одан да төменірек температурада сақтау барысында келесі сақтау мерзімдері ұсынылады:

| Өнімдер | Айлар |
|----------------|-------|
| Сиыр еті | 6-8 |
| Бұзау еті | 3-6 |
| Ішек-қарын | 1-2 |
| Шошқа еті | 3-6 |
| Құс еті | 6-8 |
| Жұмыртқа | 3-6 |
| Балық | 3-6 |
| Көкөністер | 10-12 |
| Жеміс-жидектер | 10-12 |

ТОҢАЗЫТҚЫШТЫ ҚАЛАЙ ҮНЕМДІ ПАЙДАЛАНУҒА БОЛАДЫ?

Пайдалы кеңестер

- Тоңазытқышты және мұздатқышты қыздырғыш құралдарының және үрме шкафтардың маңына, сонымен қатар, күннің тікелей сәулелері түсетін орындарға қоймаңыз.
- Құралдың желдеткіш саңылауларын жаппаңыз. Оларды үнемі уақытылы шаң-тозаңдардан тазартыңыз (жылына бір-екі рет).
- Тиісті температураны орнатыңыз: тоңазытқыш камерасында 6-дан 8°C-қа дейін, ал мұздатқыш камерасында - -18°C жеткілікті.
- Үйде жоқ болған уақытта тоңазытқыш камерасында температураны жоғарылату қажет.
- Тоңазытқыш және мұздатқыш камераларының есіктерін қажет болмаса ашпаңыз. Тоңазытқышта қандай өнімдер және қай жерде сақталынатын білу қажет. Қолданылмаған өнімдерді тоңазытқыш немесе мұздатқыш камерасына олардың жылып кетуіне жол бермей, мүмкіндігінше тез салу қажет.
- Тоңазытқыш камерасының ішкі беттерін ылғал шүберекпен (жуғыш құралымен ылғалданған болуы мүмкін) жүйелі түрде сүртіп тұрыңыз. Жібiтудiң автоматты жүйесi жоқ тоңазытқышты тұрақты түрде мұзын ерiтiп тұру қажет. 10 мм-ден артық қалыңдықтағы мұздың түзілуіне жол бермеңіз.
- Есіктің тығыздағыш төсемдерін таза ұстаңыз, әйтпесе есік тығыз жабылмайтын болады. Есіктің тығыздағыштары зақымданған жағдайда оны жаңаларымен алмастырыңыз.

Жұлдызшалар нені білдіреді?

- * -6°C-тан жоғары емес температура мұздатылған өнімдерді шамамен бір апта сақтау үшін жеткілікті. Бір жұлдызшамен белгіленген науалар (жәшіктер) және камералар көбінесе арзанырақ тоңазытқыштарда кездеседі.
- ** -12°C-тан жоғары емес температура барысында өнімдердің дәмдік сапаларын жоғалтпай, оларды 1-2 апта сақтауға болады. Осындай температура өнімдерді мұздату үшін жеткіліксіз.
- *** Әдетте, өнімдерді мұздату -18°C-тан төмен температура барысында жүргізіледі. Салмағы 1 кг-ға дейінгі балғын өнімдерді мұздатуға мүмкіндік береді.
- **** Осындай түрмен белгіленген құрал-дар өнімдердің көп мөлшерін мұздатуға және -18°C-тан төмен температура барысында оларды ұзақ уақытқа сақтауға мүмкіндік береді.

ТОҢАЗЫТҚЫШТЫ ҚАЛАЙ ҮНЕМДІ ПАЙДАЛАНУҒА БОЛАДЫ?

Жұлдызшалар нені білдіреді?

- Ең салқын аймақ көкөністер мен жемістерді сақтауға арналған науалардың (жәшіктердің) тура үстінде орналасқан.

Осы аймақта:

балық, ет, құс еті

шұжық өнімдері, дайын өнімдер

құрамында қаймағы немесе жұмыртқасы бар тағамдар және нан-тоқаш өнімдері,

жаңа пісірілген нан, пирожный сияқты өнімдердің затбелгісінде шамамен 4°C температура барысында сақтау керек екендігі жазылған, оралған көкөністер, жемістер және басқа балғын өнімдер

сияқты тез бұзылатын және нәзік өнімдерді сақтау ұсынылады.

- Ең жылы орын есіктің жоғарғы бөлігі. Осы жерде май мен ірімшікті сақтаған жөн.

Тоңазытқышта сақтаудың қажеті жоқ өнімдер

- Тоңазытқышта сақтау үшін барлық өнімдер жарамайды. Осындай өнімдерге: банан, авокадо, папая, маракуя, баялдылар, қызыл бұрыш, қызанақ және қияр сияқты төмен температураға сезімтал жемістер мен көкөністер, піспеген жемістер, картоп, пармезан сияқты кейбір қатты ірімшіктер жатады.

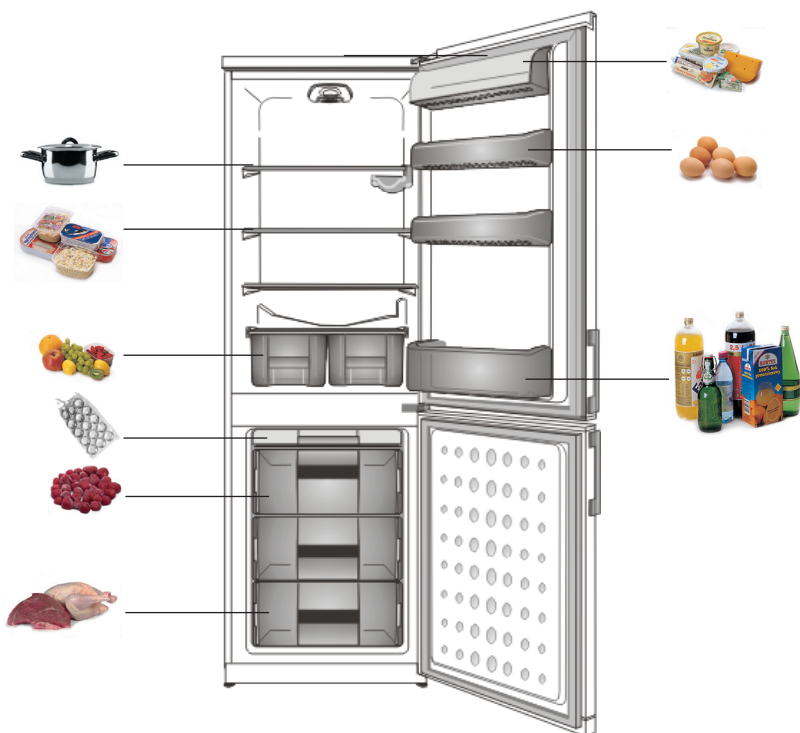

МҰЗЫН ЕРІТУ, ТАЗАЛАУ ЖӘНЕ ТЕХНИКАЛЫҚ ҚЫЗМЕТ КӨРСЕТУ

Тоңазытқыштың мұзын еріту

Тоңазытқыштың артқы қабырғасында автоматты түрде еріп кететін мұздақтар пайда болады. Мұздақтарды еріту барысында конденсатпен бірге науашаға бөгде бөлшектер де түсіп кетуі мүмкін. Бұл науа саңылауының бітелуіне әкеледі. Осындай жағдайда саңылауды итергішпен абайлап тазалау керек (7 сур.).

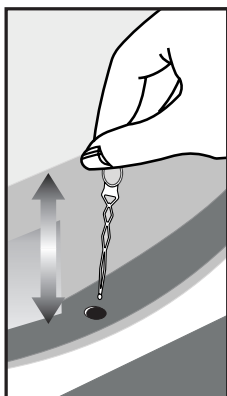

7



Тазалауға арналған қандай да бір айлабұйыммен дренаж түтігін үрлеп тазалауға болады.

Судың электр бөліктеріне немесе еденге ағуының алдын алу мақсатында дренаж түтігінің ұшы компрессордағы су жинауға арналған науаға салынғанына көз жеткізіңіз.

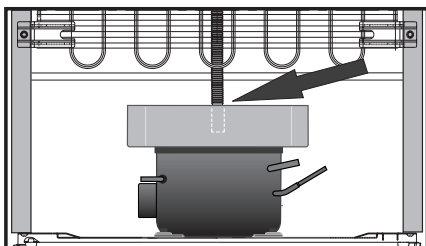

- Құрылғы айналымды түрде жұмыс істейді: салқиндатады (артқы қабырғасына қырау түседі), сосын жібітіледі (тамшылар артқы қабырға бойымен тамшылайды).



Тазалауды бастамас бұрын ашаны желілік ұяшықтан суыру, сақтандырғышты сөндіру немесе бұрау арқылы құрылғыны қоректендіру көзінен міндетті түрде ажыратыңыз. Басқару панеліне немесе жарықтандыру элементтеріне судың тиюіне жол бермеу керек.

- Аэрозольдегі жібіту құралдарын қолдануға кеңес бермейміз. Олар жарылу қаупі бар қоспалардың түзілуіне әкеп соғуы мүмкін, құрамында құрылғының пластмасса бөліктерін зақымдауы және, тіпті, денсаулық үшін зиянды ертінділер де болуы мүмкін.
- Жуу үшін қолданылып жатқан су ағатын саңылау арқылы булану контейнеріне ақпауына мүмкіндігінше назар аударған жөн.
- Есіктердің төсемдерінен басқа барлық құрылғыларды жұмсақ детергентпен жуған жөн. Есіктердегі төсемдерді таза сумен жуып, кептіріп сүрткен жөн.
- Жинақтаманың барлық элементтерін (көкөністердің сыйымдылықтары, жәшікшелер, шыны сөрелер және т.б.) мұқият жуу қажет.

МҰЗЫН ЕРІТУ, ТАЗАЛАУ ЖӘНЕ ТЕХНИКАЛЫҚ ҚЫЗМЕТ КӨРСЕТУ

Мұздатқыштың мұзын еріту

- Мұздатқыш камерасының мұзын құрылғыны толығымен тазалау кезінде еріткен жөн.
- Егер мұздату бітінде көп мөлшерде мұз жиналса, онда бұл құрылғының жұмыс істеу қабілетін ауырлатады және электр қуатын көп пайдалануының себебі болып табылады.
- Құрылғының мұзын кем дегенде жылына бір немесе екі рет ерітіп отыруға кеңес береміз.
- Егер ішінде азық-түлік болса, мұздатқышты ағытар алдында шамамен 4 сағат бұрын реттегішті тах жағдайына орнату керек. Қоршаған орта температурасында ұзақ мерзім бойына азық-түлікті сақтауға мүмкіндік береді.
- Азық-түлікті мұздатқыштан алғаннан кейін тегешке салып, газет қағаздарымен бірнеше рет қаптап, көрпеге орап, суық жерде сақтау қажет.
- Мұздатқыштың мұзын еріту тезірек жасалу қажет. Қоршаған орта температурасында ұзақ мерзім бойына азық-түлікті сақтау оның жарамдылық мерзімін қысқартады.

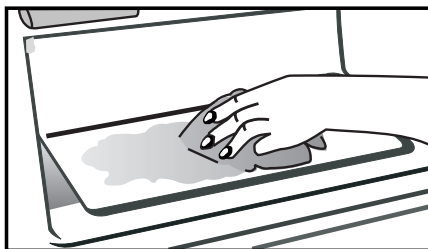
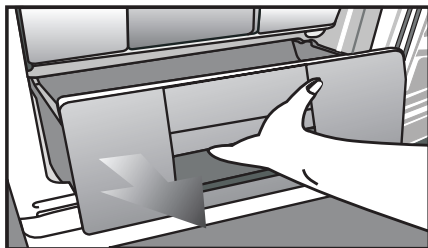

Мұздатқыш камерасының мұзын еріту үшін:

- Реттегішті «0» жағдайына қойып, желілік ұяшықтан ашаны ажыратыңыз.
- Есігін ашып, азық-түлікті шығарыңыз.
- 0,5 сағаттан кейін қабырғаның тегіс беттерінен мұздақтарды, суды алып тастауға болады.
- Мұздатқыштың ішкі бөлімін жуып кептіру қажет.
- Нұсқаулыққа сәйкес құрылғыны қосу қажет.

МҰЗЫН ЕРІТУ, ТАЗАЛАУ ЖӘНЕ ТЕХНИКАЛЫҚ ҚЫЗМЕТ КӨРСЕТУ

Тоңазытқыштың ішіндегі шамды алмастыру

Егер ішкі жарықтандырудың шамы жанып кетсе, оны оңай алмастыруға болады. Ең алдымен, тоңазытқыштың / мұздатқыштың қоректендіру желісінен штепсельді ашаны розеткадан шығару арқылы ажыратылғанына көз жеткізіңіз. Жалпақ бұрауышты алыңыз және күш жұмсамай, оны шамның қақпағы мен тұрқының ішкі бетінің арасындағы сол жақ аралыққа салыңыз. Сосын қақпақтың сол жақ шығыңқылығының босағанын байқағанша бұрауышты сол жаққа мұқият бұраңыз. Әрекетті оң жақ аралықта да қайталаңыз, бірақ бұрауышты оң жаққа мұқият бұраңыз. Егер екі жағы да босаса, қақпақты оңай шешуге болады. Шамның қысқыға тығыз бұралғанына көз жеткізіңіз. Егер шам бәрі бір жұмыс істемесе, ең жақын электр тауарларының дүкенінен сатып алынған 15 Вт (ең көп дегенде) қуаттылығы, E14 түпшесі бар жаңа шаммен алмастырыңыз және оны бұраңыз. Жанып кеткен шамды бірден мұқият пайдаға асырыңыз. Егер сіз жарықтандыру шамын алмастырсаңыз, қақпақты алдыңғы қалыпта орнына орнатыңыз. Қақпақтың дұрыс салынғанына көз жеткізіңіз.



Үлкен немесе аз қуаттылығы бар шамды қолданбаған жөн, тек жоғарыда аталған көрсеткіштері бар шамдарды ғана қолданыңыз.

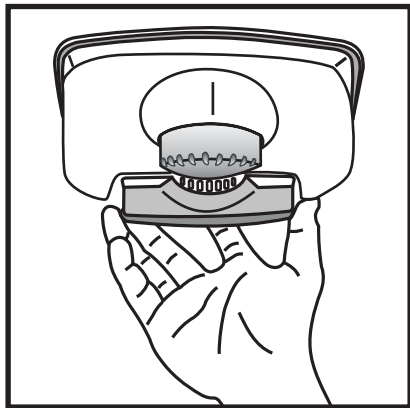
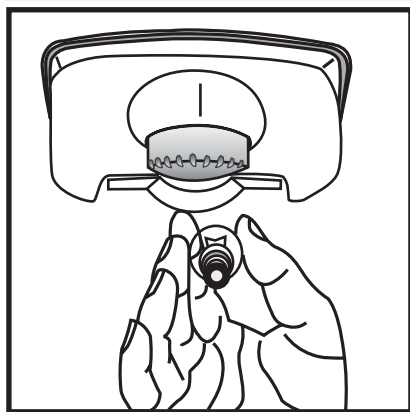
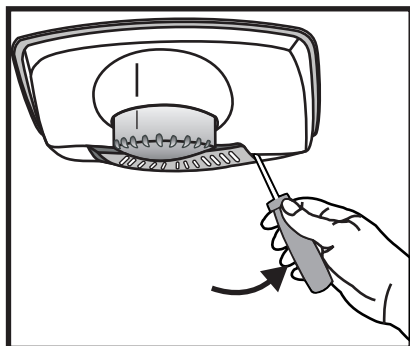
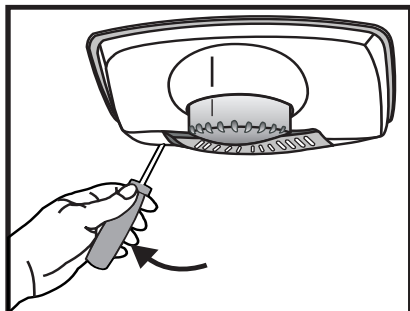

АҚАУЛАРДЫ ТАБУ

| Белгілері | Мүмкін себептер | Қиыншылықты жою әдісі |
|--|---|--|
| Құрылғы жұмыс жасамайды | Электр жүйесінің контурындағы үзік | <ul style="list-style-type: none"> - ашаның электрмен қоректендіру ұяшығына дұрыс салынғанын тексеріңіз - орнатымның электр сымының зақымданбағанын тексеріңіз - басқа құрылғыны, мысалы үстел шамын қосу арқылы розеткада кернеудің бар-жоқтығын тексеріңіз - құрылғының 0-ден жоғары жағдайында термостатты баптау жолымен қосылғанын тексеріңіз |
| Камера ішіндегі жарықтандыру жұмыс істемейді | Шам босаған немесе жанып кеткен | <ul style="list-style-type: none"> - алдындағы «Құрылғы жұмыс істемейді» тармағына сәйкес тексеріңіз - шамды соңына дейін бұраңыз немесе жаңасымен алмастырыңыз |
| Құрылғы өте әлсіз салқындатады және/немесе мұздатады | Реттегіш жағдайы дұрыс орнатылмаған | - реттегішті жоғарырақ мөнге қайта орнатыңыз |
| | Қоршаған ортаның температурасы SN-T қарағанда аз немесе көп | - құрылғы SN-T бастап температура барысында жұмыс жасау үшін арналған |
| | Құрылғы күннің тікелей сәулелерінің тұрақты әсерінде немесе жылу көздеріне жақын орналасқан | - осы қызмет көрсету нұсқаулығына сәйкес орнату орнын өзгертіңіз |
| | Жылы өнімдердің көп мөлшерін салу | - өнімдер салқындағанша (мұздағанша) және камераның іші қажет температураға жеткенше 72 сағатқа дейін күту қажет |
| | Құрылғының ішінде қиын ауа айналымы | - азық-түлік өнімдерін және сыйымдылықтарды тоңазытқыштың артқы қабырғасына тимейтіндей етіп орналастырыңыз |
| | Құрылғының артында қиын ауа айналымы | - құрылғыны қабырғадан 30 мм қашықтықта жылжытыңыз |
| | Мұздататын элементтерде қыраудың өте көп мөлшері жиналып қалды | - мұздатқыштың камерасындағы мұзды жібітіңіз |
| | Тоңазытқыштың/мұздатқыштың есіктері өте жиі ашылады және/немесе ұзақ уақыт ашық болды | - есіктердің ашылу жиілігін азайтыңыз және/немесе есік ашық қалған аралықтағы уақытты қысқартыңыз |
| Есіктер жабылмайды | - өнімдер мен сыйымдылықтарды есіктің жабылуына кедергі жасамайтындай етіп салыңыз | |

АҚАУЛАРДЫ ТАБУ

| Белгілері | Мүмкін себептер | Қиыншылықты жою әдісі |
|--|--|---|
| | Компрессор өте сирек қосылады | - қоршаған температураның 10°C-тан төмен еместігін тексеріңіз |
| | Есіктердегі төсем нашар салынған | - төсемді мұқият қысыңыз |
| Құрылғының үздіксіз жұмыс жасауы | Реттегіш жағдайы дұрыс орнатылмаған | - реттегішті төменірек мәнге қайта орнатыңыз |
| | «Құрылғы өте әлсіз салқындатады және/ немесе мұздатады» тармағындағы сияқты басқа себептер | - алдындағы «Құрылғы өте әлсіз салқындатады және/ немесе мұздатады» тармағына сәйкестігін тексеріңіз |
| Тоңазытқыштың астыңғы бөлігінде су жиналады | Суды ағызу саңылауы бітеліп қалған | - ағатын саңылауды тазалаңыз (Қызмет көрсетудің нұсқаулығындағы «Тоңазытқыштың мұзын жібіту» тарауын қараңыз) |
| | Құрылғы ішінде қиын ауа айналымы | - азық-түлік өнімдерін және сыйымдылықтарды тоңазытқыштың артқы қабырғасына тимейтіндей етіп орналастырыңыз |
| Құрылғының қалыптан тыс жұмыс жасауынан пайда болатын дыбыстар | Құрылғы дұрыс орнатылмаған | - тік орнатыңыз |
| | Құрылғы жиһазға және/ немесе басқа заттарға тиіп тұр | - құрылғыны басқа заттарға тимейтіндей етіп орналастырыңыз |



Пайдалану барысында тоңазытқыш-мұздатқыштың жұмысында пайдаланушы өз бетінше жоя алатын мардымсыз бұзылулар пайда болуы мүмкін (жоғарыда берілген кестені қараңыз).

Жоғарыда берілген кестеге сәйкес келмейтін өз бетінше орындалған жөндеулер барысында кепілдік талонының күші жойылады.

ҚОРШАҒАН ОРТАНЫ ҚОРҒАУ

Азон қабатын қорғау



Біздің бұйымды шығару үшін құрамында 100%-ға фреоны (FCKW және FKW) жоқ салқындататын және көбіктелетін зат қолданылған, бұл азон қабатын қорғау және жылыжай-лы әсерді азайту үшін қолайлы әсер етеді. Ал қолданылған заманауи және орта үшін қолайлы оқшаулау энергияның аз қолданылуына кепілдік береді.

Ораманың қайта өңделуі



Біздің орамалар қоршаған орта үшін қолайлы және қайта қолдану үшін жарамды материалдардан жасалған:

- Сыртқы орама қатырмақағаздан / үлдірден жасалған
- Қалыптың құрамында фреон (FCKW), көпіртілген полистирол (PS) жоқ
- Үлдірлер мен пакеттер полиэтиленнен (PE) жасалған

Құрылғыны жою/қайта пайдалану

Егер бұйым басқа қолданылмайтын болса, қайта пайдалану орнына өткізбес бұрын жалғағыш сымды алып тастау қажет.

Электр қорегімен қоректендіру сымын алмастыру – Ү түріндегі жалғану.

Егер электр қорегімен қоректендіру сымы зақымданса, оны тез арада алмастырған жөн. Электр қорегімен қоректендірудің алынбайтын сымын арнайы шеберханаларда немесе білікті маманмен алмастыруға болады.



2002/96/EC Еуропалық Басшылық нұсқауына сәйкес. Осындай белгі осы құрылғыны пайдалану кезеңі аяқталғаннан кейін оны үй тұрмысынан шығарылатын басқа қалдықтармен бірге лақтыруға болмайтыны туралы ақпараттандырады.

Пайдаланушы қызмет ету мерзімі біткен электрлі және электронды жабдықты жинаумен айналысатын арнайы орындарға өткізуге міндетті. Жинау орындары, сонымен қатар, жергілікті орындар мен дүкендер осындай жабдықты өткізу мүмкіндігін ұсынатын сәйкес жүйенің бөлігі болып табылады.

Қызмет ету мерзімі біткен электрлі және электронды жабдықпен сәйкес әрекет ету зиянды құрама бөлшектердің бар болуынан, сонымен қатар дұрыс жинамаудан және осындай жабдықты дұрыстап қайта өңдемеуден туындайтын, адам денсаулығы мен қоршаған орта үшін зиянды салдарлардан аулақ болу мүмкіндігін береді.

ТЕХНИКАЛЫҚ СИПАТТАМАЛАР

| ТҮРІ | FK295.4 |
|--|--------------------------|
| Өндірушінің аты | Hansa |
| Құрылғының түрі | ТОҢАЗЫТҚЫШ- МҰЗДАТҚЫШ |
| Энергетикалық тиімділік жіктемесі ¹ | A+ |
| Электр қуатының жылдық тұтынылуы (кВт.с/жыл) ² | 268 |
| Таза салмақты пайдаланудың сыйымдылығы (l): | |
| Жалпы | 276 |
| Тоңазытқыштың | 204 |
| Мұздатқыштың | 72 |
| Мұздатқыш камерасының жұлдызшалармен белгіленуі ³ | */*** |
| Электр қуатының берілуі тоқтап қалған кездегі сақтау мерзімі | 18 |
| Мұздату қабілеті (кг/24 с) | 3,5 |
| Климаттық жіктемесі ⁴ | SN-ST |
| Шудың деңгейі [дБ(A) re1pW] | 39 dB (A) |
| Кернеу В/Гц | 230V; 50 Hz |
| Бұйымның биіктігі x ені x тереңдігі | 1809 x 540 x 600 |
| Құралдың салмағы (kg) | 54,5 |

ТЕХНИКАЛЫҚ СИПАТТАМАСЫ «Өндіруші-компания сатып алушыны хабардар етпей, негізгі көрсеткіштерге әсер етпейтін, бұйымның техникалық сипаттамаларына өзгерістер енгізу құқығын өзіне қалдырады».

- 1) A++/A+ бағасы (= аз тұтыну) G-ға дейін (= көп тұтыну).
- 2) Энергия қуатын тұтыну DIN EN 153 сәйкес анықталған кВт.с-тағы жылдық тұтынуға жатады. Іс жүзінде құрылғының пайдаланылуына және жұмыс жасау орнына байланысты ауытқулар болуы мүмкін.
- 3) *= шамамен -6°C барысында сақтау кеңістігі
(**) = шамамен -12°C барысында сақтау кеңістігі

- (***) = шамамен -18°C барысында мұздатылған өнімдерді сақтау кеңістігі
(*/***) = шамамен -18°C немесе төмен температурада мұздатуға арналған кеңістік
4) Климатикалық жіктеме «қалыпты» қоршаған температура барысында Сіз орнатқан температураның сақталына-тынын білдіреді. Егер бөлменің температурасы белгілі деңгейден әлдеқайда төмендесе, құрылғы жиі қосылмайды және температураның қолайсыз жоғарылауына дейін жете алады.

ТЕХНИКАЛЫҚ СИПАТТАМАЛАР

Құрылғының климатикалық жіктемесі туралы ақпарат зауыттық ақпараттық тақтада орналасқан. Онда құрылғының қандай қоршаған температурада (яғни, жұмыс жасап тұрған бөлмеде) ең тиімді (дұрыс) жұмыс жасайтыны көрсетілген.

| Климатикалық жіктеме | Рұқсат етілген қоршаған температура |
|----------------------|-------------------------------------|
| SN | +10°C-тан +32°C-қа дейін |
| N | +16°C-тан +32°C-қа дейін |
| ST | +16°C-тан +38°C-қа дейін |
| T | +16°C-тан +43°C-қа дейін |

Өндірушінің мәлімдемесі

Өндіруші осы арқылы берілген бұйымның төменде көрсетілген еуропалық басшылық нұсқауларының негізгі талаптарын қанағаттандыратынын мәлімдейді:

- **2006/95/ЕС** төменгі кернеу туралы басшылық нұсқаулар,
- **2004/108/ЕС** электромагниттік үйлесімділік туралы басшылық нұсқаулар,

және сондықтан бұйым **CE** символына ие болды, сонымен қатар ол үшін нарықты бақылайтын органдарға берілетін сәйкестік сертификаты ұсынылған.

**Амика Вронки С.А
Ул. Мицкевича, 52
64-510 Вронки, Польша
Тел. 067 25 46 100
Факс 067 25 40 320**
