

SONY®

Television

Reference Guide	GB
Guide de référence	FR
Guía de referencia	ES
Referentiehandleiding	NL
Referenzleitfaden	DE
Guia de referência	PT
Guida di riferimento	IT
Referensguide	SE
Referencevejledning	DK
Viiteopas	FI
Referanseveiledning	NO
Instrukcja	PL
Referenční příručka	CZ
Referenčná príručka	SK
Referencia útmutató	HU
Ghid de referință	RO
Справочно ръководство	BG
Οδηγός αναφοράς	GR
Başvuru Kılavuzu	TR
Справочное руководство	RU
Довідник	UA

BRAVIA

Table of Contents

IMPORTANT NOTICE	3
Safety information	3
Precautions	5
Attaching the Table-Top Stand (Alternative)	7
Detaching the Table-Top Stand from the TV.	8
Hiding the camera	9
Using the Remote Control	10
Displaying the Touchpad Operation Guide	10
Launching the Touchpad Tutorial	10
Connecting Other Devices.	11
Installing the TV to the Wall	12
KD-65X9505B, 65/55X9005B only	12
KD-79X9005B only	14
Troubleshooting	16
Troubles and Solutions	16
Specifications	17

Introduction

Thank you for choosing this Sony product.
Before operating the TV, please read this manual thoroughly and retain it for future reference.

Note

- Before operating the TV, please read "Safety information" (page 3).
- Images and illustrations used in Quick Start Guide and this manual are for reference only and may differ from actual product appearance.

Location of the identification label

Labels for the Model No., Production Date (month/year) and Power Supply rating (in accordance with applicable safety regulation) are located on the rear of the TV or package.

WARNING

TO PREVENT THE
SPREAD OF FIRE, KEEP
CANDLES OR OTHER OPEN
FLAMES AWAY FROM THIS
PRODUCT AT ALL TIMES.



NOTICE FOR CUSTOMERS IN THE UNITED KINGDOM

A moulded plug complying with BS1363 is fitted to this equipment for your safety and convenience.

Should the fuse in the plug supplied need to be replaced with the same rating of fuse approved by ASTA or BSI to BS 1362 (i.e., marked with ⚡ or ⚡) must be used.

If the plug supplied with this equipment has a detachable fuse cover, be sure to attach the fuse cover after you change the fuse. Never use the plug without the fuse cover. If you should lose the fuse cover, please contact your nearest Sony service station.

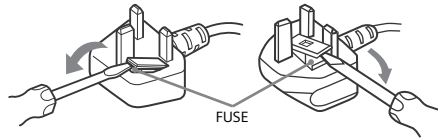

How to replace the fuse

Open the fuse compartment with a blade screwdriver, and replace the fuse.

Please refer to the illustration that actually equipped with the product.

IMPORTANT NOTICE

This product has been manufactured by or on behalf of Sony Corporation, 1-7-1 Konan Minato-ku Tokyo, 108-0075 Japan. Inquiries related to product compliance based on European Union legislation shall be addressed to the authorized representative, Sony Deutschland GmbH, Hedelfinger Strasse 61, 70327 Stuttgart, Germany. For any service or guarantee matters, please refer to the addresses provided in the separate service or guarantee documents.

Notice for Wireless Signal

Hereby, Sony Corporation declares that this unit is in compliance with the essential requirements and other relevant provisions of Directive 1999/5/EC. For details, please access the following URL: <http://www.compliance.sony.de/>



Notice for customers: the following information is only applicable to equipment sold in countries applying EU directives.

TV wireless system may be operated in following countries:

AT, BE, HR, CY, CZ, DK, EE, FI, FR, DE, GR, HU, IE, IT, LV, LT, LU, MT, NL, PL, PT, SK, SI, ES, SE, GB, IS, LI, NO, CH, BG, RO, TR, AL, BA, MK, MD, RS, ME, Kosovo

This equipment can be operated in other non-European countries.

Safety information

WARNING

Batteries must not be exposed to excessive heat such as sunshine, fire or the like.

Installation/Set-up

Install and use the TV set in accordance with the instructions below in order to avoid any risk of fire, electrical shock or damage and/or injuries.

Installation

- To avoid slipping and causing personal injury, do not step on the TV protection bag when unpacking the TV set.
- The TV set should be installed near an easily accessible mains socket.
- Place the TV set on a stable, level surface to avoid it from falling down and cause personal injury or damage to the TV.
- Install the TV where it cannot be pulled, pushed, or knocked over.
- Install the TV so that the TV's Table-Top Stand does not protrudes out from the TV stand (not supplied). If the Table-Top Stand protrudes out from the TV stand, it may cause TV set to topple over, fall down, and cause personal injury or damage to the TV.

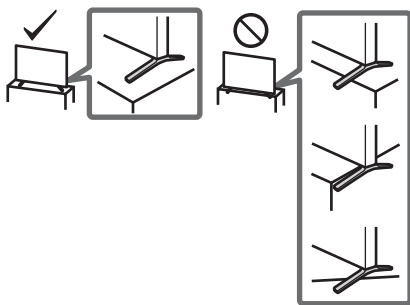

- Only qualified service personnel should carry out wall installations.

- For safety reasons, it is strongly recommended that you use Sony accessories, including: Wall-Mount Bracket — SU-WL450 (KD-65X9505B, KD-65/55X9005B)
- Be sure to use the screws supplied with the Wall-Mount Bracket when attaching the Wall-Mount Bracket to the TV set. The supplied screws are designed as indicated by illustration when measured from the attaching surface of the Wall-Mount Bracket. The diameter and length of the screws differ depending on the Wall-Mount Bracket model. Use of screws other than those supplied may result in internal damage to the TV set or cause it to fall, etc.

KD-65X9505B

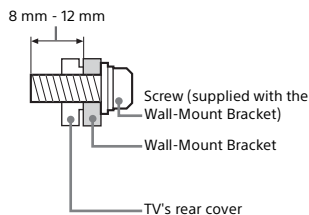

KD-65/55X9005B

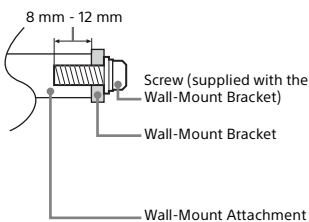

Transporting

- Before transporting the TV set, disconnect all cables.
- Two or more people (Four or more people for KD-79X9005B) are needed to transport a large TV set.
- When transporting the TV set by hand, hold it as shown below. Do not put stress on the LCD panel and the frame around the screen.

KD-79X9005B

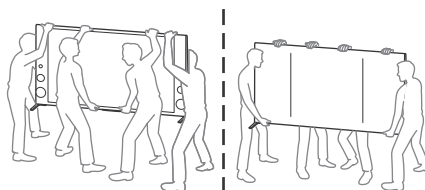

KD-65X9505B

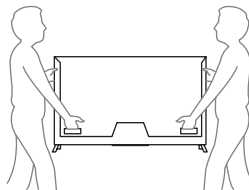

KD-65/55X9005B

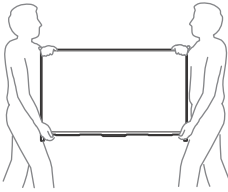

- When transporting the TV set, do not subject it to jolts or excessive vibration.
- When transporting the TV set for repairs or when moving, pack it using the original carton and packing material.

Topple prevention

- Be sure to use strong cord that is capable of supporting the weight of the TV.

Ventilation

- Never cover the ventilation holes or insert anything in the cabinet.
- Leave space around the TV set as shown below.
- It is strongly recommended that you use a Sony Wall-Mount Bracket in order to provide adequate air-circulation.

Installed on the wall

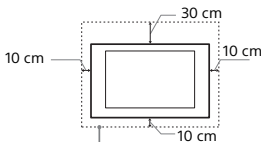

Leave at least this space around the set.

Installed with stand

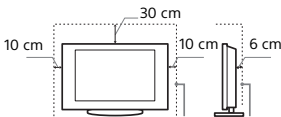

Leave at least this space around the set.

- To ensure proper ventilation and prevent the collection of dirt or dust:
 - Do not lay the TV set flat, install upside down, backwards, or sideways.
 - Do not place the TV set on a shelf, rug, bed or in a closet.
 - Do not cover the TV set with a cloth, such as curtains, or items such as newspapers, etc.
 - Do not install the TV set as shown below.

Air circulation is blocked.

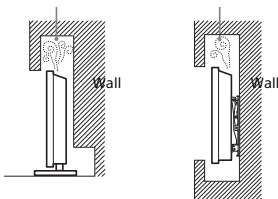

Mains lead

Handle the mains lead and socket as follows in order to avoid any risk of fire, electrical shock or damage and/or injuries:

- Use only mains leads supplied by Sony, not other suppliers.
- Insert the plug fully into the mains socket.
- Operate the TV set on a 220-240 V AC supply only.
- When wiring cables, be sure to unplug the mains lead for your safety and take care not to catch your feet on the cables.
- Disconnect the mains lead from the mains socket before working on or moving the TV set.
- Keep the mains lead away from heat sources.
- Unplug the mains plug and clean it regularly. If the plug is covered with dust and it picks up moisture, its insulation may deteriorate, which could result in a fire.

Note

- Do not use the supplied mains lead on any other equipment.
- Do not pinch, bend, or twist the mains lead excessively. The core conductors may be exposed or broken.
- Do not modify the mains lead.
- Do not put anything heavy on the mains lead.
- Do not pull on the mains lead itself when disconnecting the mains lead.
- Do not connect too many appliances to the same mains socket.
- Do not use a poor fitting mains socket.

Prohibited Usage

Do not install/use the TV set in locations, environments or situations such as those listed below, or the TV set may malfunction and cause a fire, electrical shock, damage and/or injuries.

Location:

- Outdoors (in direct sunlight), at the seashore, on a ship or other vessel, inside a vehicle, in medical institutions, unstable locations, near water, rain, moisture or smoke.
- If the TV is placed in the changing room of a public bath or hot spring, the TV may be damaged by airborne sulfur, etc.



- For best picture quality, do not expose the screen to direct illumination or sunlight.
- Avoid moving the TV from a cold area to a warm area. Sudden room temperature changes may cause moisture condensation. This may cause the TV to show poor picture and/or poor colour. Should this occur, allow moisture to evaporate completely before powering the TV on.

Environment:

- Places that are hot, humid, or excessively dusty; where insects may enter; where it might be exposed to mechanical vibration, near flammable objects (candles, etc). The TV set shall not be exposed to dripping or splashing and no objects filled with liquids, such as vases, shall be placed on the TV.
- Do not place the TV in a humid or dusty space, or in a room with oily smoke or steam (near cooking tables or humidifiers). Fire, electric shock, or warping may result.



- Do not install the TV in places subject to extreme temperature such as in direct sunlight, near a radiator or a heating vent. The TV may overheat in such condition which can cause deformation of the enclosure and/or TV malfunction.



Situation:

- Do not use when your hands are wet, with the cabinet removed, or with attachments not recommended by the manufacturer. Disconnect the TV set from mains socket and aerial during lightning storms.
- Do not install the TV so that it sticks out into an open space. Injury or damage from a person or object bumping into the TV may result.



Broken pieces:

- Do not throw anything at the TV set. The screen glass may break by the impact and cause serious injury.
- If the surface of the TV set cracks, do not touch it until you have unplugged the mains lead. Otherwise electric shock may result.

When not in use

- If you will not be using the TV set for several days, the TV set should be disconnected from the mains for environmental and safety reasons.
- As the TV set is not disconnected from the mains when the TV set is just turned off, pull the plug from the mains to disconnect the TV set completely.
- However, some TV sets may have features that require the TV set to be left in standby to work correctly.

For children

- Do not allow children to climb on the TV set.
- Keep small accessories out of the reach of children, so that they are not mistakenly swallowed.

If the following problems occur...

Turn off the TV set and unplug the mains lead immediately if any of the following problems occur.

Ask your dealer or Sony service centre to have it checked by qualified service personnel.

When:

- Mains lead is damaged.
- Poor fitting of mains socket.
- TV set is damaged by being dropped, hit or having something thrown at it.
- Any liquid or solid object falls through openings in the cabinet.

About LCD Monitor Temperature

When the LCD Monitor is used for an extended period, the panel surrounds become warm. You may feel hot when touching there by the hand.

Precautions

Viewing the TV

- Some people may experience discomfort (such as eye strain, fatigue, or nausea) while watching 3D video images or playing stereoscopic 3D games. Sony recommends that all viewers take regular breaks while watching 3D video images or playing stereoscopic 3D games. The length and frequency of necessary breaks will vary from person to person. You must decide what works best. If you experience any discomfort, you should stop watching the 3D video images or playing stereoscopic 3D games until the discomfort ends; consult a doctor if you believe necessary. You should also review (i) the instruction manual of any other device or media used with this television and (ii) our website (<http://support.sony-europe.com/>) for the latest information. The vision of young children (especially those under six years old) is still under development. Consult your doctor (such as a pediatrician or eye doctor) before allowing young children to watch 3D video images or play stereoscopic 3D games. Adults should supervise young children to ensure they follow the recommendations listed above.

- Do not use, store, or leave the 3D Glasses or in places with a high temperature, e.g., in direct sunlight, or in sun-heated cars.
- When using the simulated 3D function, please note that the displayed image is modified from the original due to the conversion done by this television.
- View the TV in moderate light, as viewing the TV in poor light or during long period of time, strains your eyes.
- When using headphones, adjust the volume so as to avoid excessive levels, as hearing damage may result.

LCD Screen

- Although the LCD screen is made with high-precision technology and 99.99% or more of the pixels are effective, black dots may appear or bright points of light (red, blue, or green) may appear constantly on the LCD screen. This is a structural property of the LCD screen and is not a malfunction.
- Do not push or scratch the front filter, or place objects on top of this TV set. The image may be uneven or the LCD screen may be damaged.
- If this TV set is used in a cold place, a smear may occur in the picture or the picture may become dark. This does not indicate a failure. These phenomena disappear as the temperature rises.
- Ghosting may occur when still pictures are displayed continuously. It may disappear after a few moments.
- The screen and cabinet get warm when this TV set is in use. This is not a malfunction.
- The LCD screen contains a small amount of liquid crystal. Follow your local ordinances and regulations for disposal.
- Do not subject the LCD screen to any strong impact or shock. The screen glass may crack or shatter and cause injury.



Handling and cleaning the screen surface/ cabinet of the TV set

Be sure to unplug the mains lead connected to the TV set from mains socket before cleaning.

To avoid material degradation or screen coating degradation, observe the following precautions.

- To remove dust from the screen surface/cabinet, wipe gently with a soft cloth. If dust is persistent, wipe with a soft cloth slightly moistened with a diluted mild detergent solution.
- Never spray water or detergent directly on the TV set. It may drip to the bottom of the screen or exterior parts and enter the TV set, and may cause damage to the TV set.



- Never use any type of abrasive pad, alkaline/acid cleaner, scouring powder, or volatile solvent, such as alcohol, benzene, thinner or insecticide. Using such materials or maintaining prolonged contact with rubber or vinyl materials may result in damage to the screen surface and cabinet material.
- Periodic vacuuming of the ventilation openings is recommended to ensure to proper ventilation.
- Do not handle the speakers with excessive force during cleaning or maintenance to prevent any damages.

Optional Equipment

- Keep optional components or any equipment emitting electromagnetic radiation away from the TV set. Otherwise picture distortion and/or noisy sound may occur.
- This equipment has been tested and found to comply with the limits set out in the EMC Directive using a connection signal cable shorter than 3 meters.

Recommendation of F-type plug

Projection of the inner wire from the connection part must be less than 1.5 mm.

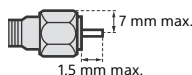

(Reference drawing of the F type plug)

Caution about handling the remote control

- Observe the correct polarity when inserting batteries.
- Do not use different types of batteries together or mix old and new batteries.
- Dispose of batteries in an environmentally friendly way. Certain regions may regulate the disposal of batteries. Please consult your local authority.
- Handle the remote control with care. Do not drop or step on it, or spill liquid of any kind onto it.
- Do not place the remote control in a location near a heat source, a place subject to direct sunlight, or a damp room.

Wireless Function of the unit

- Do not operate this unit near medical equipment (pacemaker, etc.), as malfunction of the medical equipment may result.
- Although this unit transmits/receives scrambled signals, be careful of unauthorised interception. We cannot be responsible for any trouble as a result.

Disposal of the TV set



Disposal of Old Electrical & Electronic Equipment (Applicable in the European Union and other European countries with separate collection systems)

This symbol on the product or on its packaging indicates that this product shall not be treated as household waste. Instead it shall be handed over to the applicable collection point for the

recycling of electrical and electronic equipment. By ensuring this product is disposed of correctly, you will help prevent potential negative consequences for the environment and human health, which could otherwise be caused by inappropriate waste handling of this product. The recycling of materials will help to conserve natural resources. For more detailed information about recycling of this product, please contact your local Civic Office, your household waste disposal service or the shop where you purchased the product.



Disposal of waste batteries (applicable in the European Union and other European countries with separate collection systems)

This symbol on the battery or on the packaging indicates that the battery provided with this

product shall not be treated as household waste. On certain batteries this symbol might be used in combination with a chemical symbol. The chemical symbols for mercury (Hg) or lead (Pb) are added if the battery contains more than 0.0005% mercury or 0.004% lead. By ensuring these batteries are disposed of correctly, you will help prevent potentially negative consequences for the environment and human health which could otherwise be caused by inappropriate waste handling of the battery. The recycling of the materials will help to conserve natural resources. In case of products that for safety, performance or data integrity reasons require a permanent connection with an incorporated battery, this battery should be replaced by qualified service staff only. To ensure that the battery will be treated properly, hand over the product at end-of-life to the applicable collection point for the recycling of electrical and electronic equipment. For all other batteries, please view the section on how to remove the battery from the product safely. Hand the battery over to the applicable collection point for the recycling of waste batteries. For more detailed information about recycling of this product or battery, please contact your local Civic Office, your household waste disposal service or the shop where you purchased the product.

Attaching the Table-Top Stand (Alternative)

You can change the Table-Top Stand from the edge to the middle position by referring to the instructions below.

KD-79/65/55X9005B

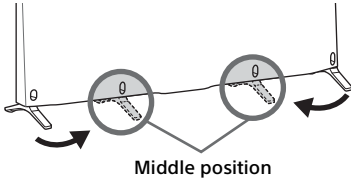

1

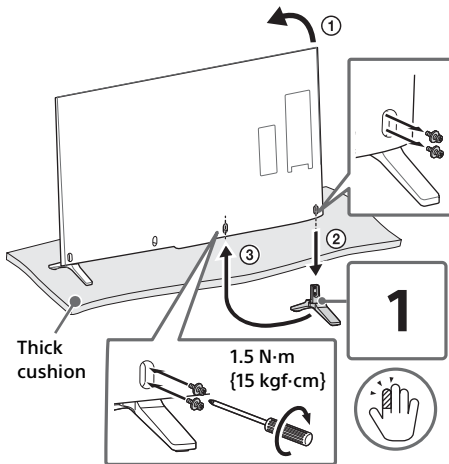

2

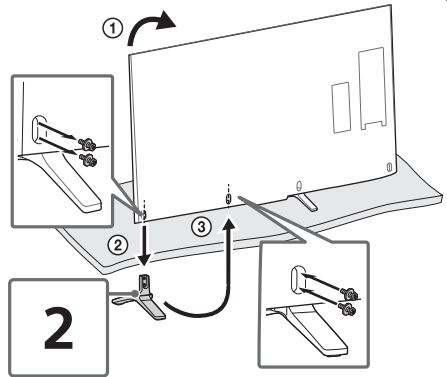

KD-65X9505B

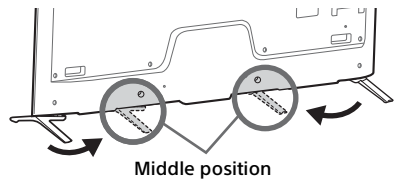

1

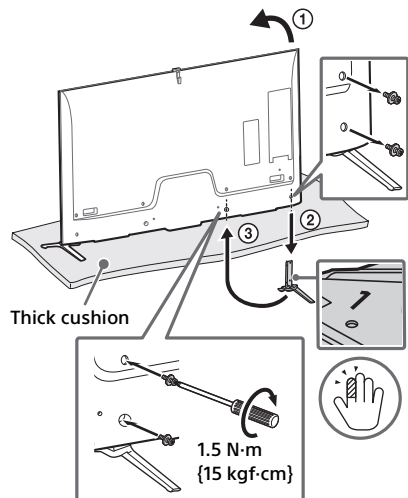

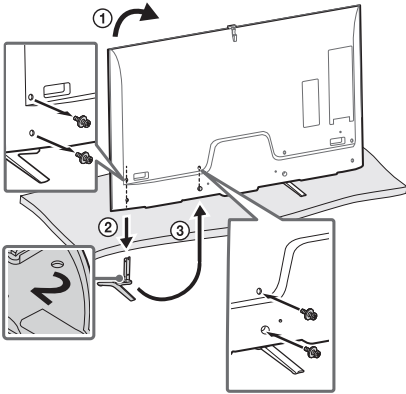

Note

- Two or more people (Four or more people for KD-79X9005B) are needed to carry out this installation.
- Ensure that there are no objects in front of the TV.

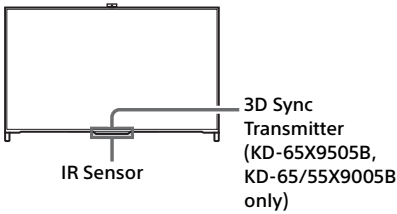

KD-65X9505B

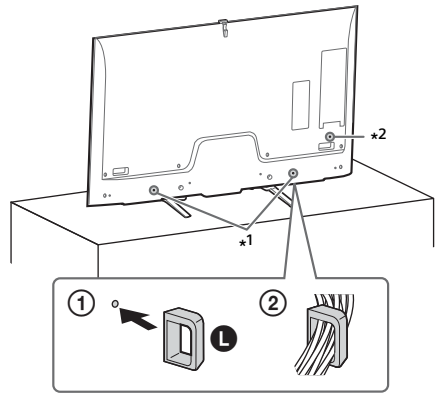

- *1 Location of cable clamer when the Table-Top Stand is attached to middle position.
- *2 Location of cable clamer when the Table-Top Stand is attached to edge or middle.

Note

- To detach the cable clamer from the TV, press the top of the clamer ①, then pinch ② as illustrated.

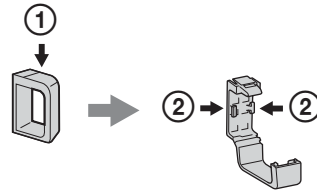

To bundle the cables

KD-79/65/55X9005B

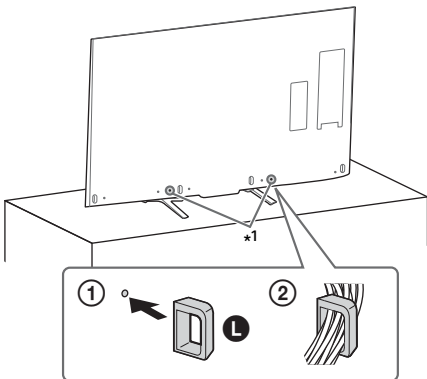

Detaching the Table-Top Stand from the TV

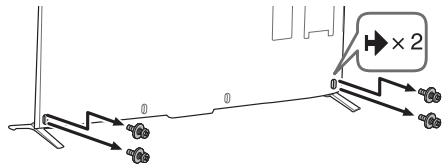

Note

- When attaching the Table-Top Stand again, be sure to fasten the screws (previously removed) to the original holes on the rear of the TV.

Hiding the camera

If you do not wish to use the camera, hide it as illustrated.

KD-79/65/55X9005B

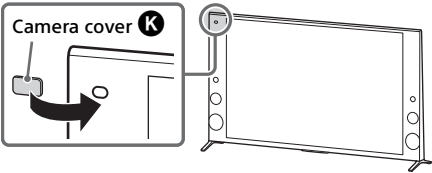

KD-65X9505B

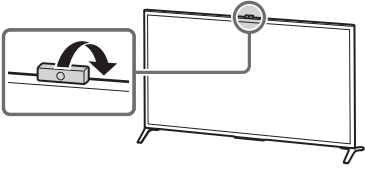

Using the Remote Control

You can operate the TV by using the supplied Touchpad Remote Control or IR (infrared) Remote Control.



Touchpad Remote Control



IR (infrared) Remote Control



Note

- Touchpad Remote Control can only be used after registration with the TV. You can register the Touchpad Remote Control by pressing **HOME**, then select  [Settings] →  [System Settings] → [Touchpad Remote Control Setup].

Displaying the Touchpad Operation Guide

Touchpad Operation Guide allows you to see the main gesture commands that are available for the current TV screen.

- 1 Touch and keep your finger on the centre of the touchpad to display the Touchpad Operation Guide.

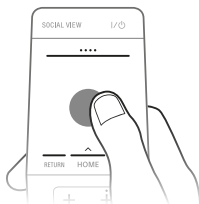

Launching the Touchpad Tutorial

- 1 Press **HOME**.

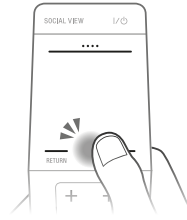

- 2 Slide to select **? [Help]**, then press the touchpad.

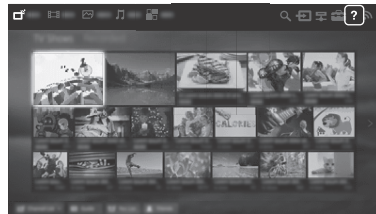

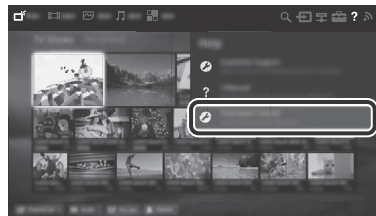

- 3 Slide up/down to select **[Touchpad Tutorial]**, then press the touchpad.



Follow the instructions on the screen.

Note

- You can also launch the Touchpad Tutorial by pressing **HOME**, then select  [Settings] →  [System Settings] → [Touchpad configurations] → [Start Tutorial].

Connecting Other Devices

For more information on connections, refer to the i-Manual.

Note

- For HDMI connection, connect 4K devices (4K Media Player, 4K Set Top Box, etc.) to the HDMI IN 2 or HDMI IN 1 jack of the TV to enjoy copyright protected content.

To connect Port Replicator

- For connection with Port Replicator, refer to the installation guide supplied with the Port Replicator.

To connect MHL Device

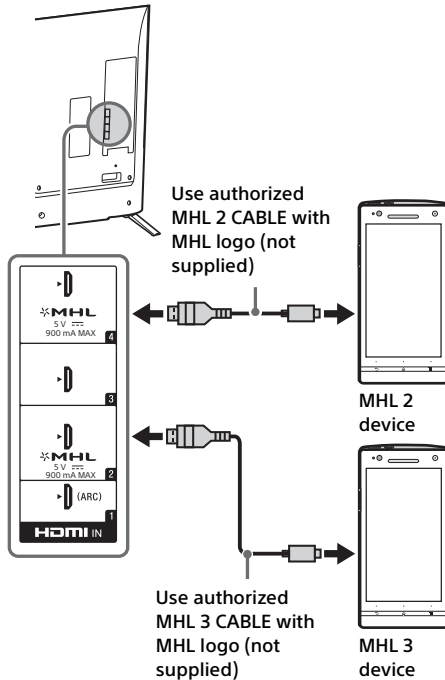

Note

- If [Auto Input Change (MHL)] is set to [On], the TV automatically switches to HDMI IN 2/MHL or HDMI IN 4/MHL from other input when MHL-compatible device is connected to HDMI IN 2/MHL or HDMI IN 4/MHL jack. The availability of [Auto Input Change (MHL)] depends on whether the MHL-compatible device can support this feature.
- If [MHL Charging during Standby] is set to [On], you can continue charging the MHL-compatible device even when the TV is in standby mode.
- Connect the 4K smartphone or mobile devices to the HDMI IN 2/MHL jack.
- Use authorized MHL 3 CABLE with MHL logo for 4K smartphone or mobile devices.

The TV simultaneously charges the MHL-compatible connected device while playing photo/music/video files. You can use the TV remote control to control the connected MHL-compatible device.

Installing the TV to the Wall

This TV's instruction manual only shows the steps on preparing the installation of the TV before installing to the wall.

KD-65X9505B, 65/55X9005B only

To Customers:

For product protection and safety reasons, Sony strongly recommends that installation of your TV be performed by Sony dealers or licensed contractors. Do not attempt to install it yourself.

To Sony Dealers and Contractors:

Provide full attention to safety during the installation, periodic maintenance and examination of this product.

Sufficient expertise is required for installing this product, especially to determine the strength of the wall for withstanding the TV's weight. Be sure to entrust the attachment of this product to the wall to Sony dealers or licensed contractors and pay adequate attention to safety during the installation. Sony is not liable for any damage or injury caused by mishandling or improper installation.

Use the Wall-Mount Bracket SU-WL450 (not supplied) (KD-65X9505B, KD-65/55X9005B) to install the TV to the wall.

When installing the Wall-Mount Bracket, also refer to the Operating Instructions and Installation Guide supplied with the Wall-Mount Bracket.

Note

- Be sure to store the removed screws in a safe place, keeping them away from children.

1 Remove the screws from the rear of the TV.

KD-65X9505B

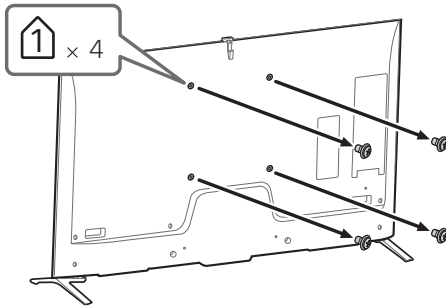

KD-65/55X9005B

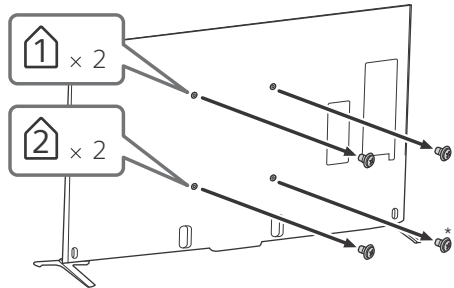

* Do not remove for Super Slim mounting.

- 2** Before installing the Wall-Mount Bracket, attach the Wall-Mount Attachment ❶ (supplied with the TV) to the rear of the TV (to make it parallel with the wall). You do not need to perform this step for Super Slim mounting. (KD-65/55X9005B only)

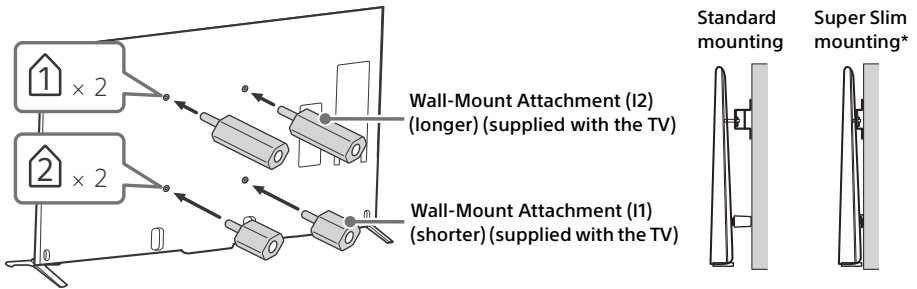

* You cannot use some of the terminals on the rear of the TV when using this mounting style.

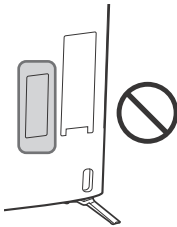

Note

- Be sure to fasten the Wall-Mount Attachment when attaching them to the TV.
- If using an electric screwdriver, set the torque at approximately 1.5 N·m {15 kgf·cm}.



For instructions on Wall-Mount Bracket installation of your TV model, refer to the following website:
www.sony.eu/tv/wall-mount-bracket-manual

KD-79X9005B only

Your TV can be mounted on a wall using a Wall-Mount Bracket (not supplied) out of the box as packaged. If the Table-Top Stand is attached to the TV, the TV may require detaching the Table-Top Stand; see page 8 (Detaching the Table-Top Stand from the TV).

Prepare the TV for the Wall-Mount Bracket before making cable connections.

For product protection and safety reasons, Sony strongly recommends that installation of your TV on the wall be performed by qualified professionals. Do not attempt to install it yourself.

- Follow the instructions provided with the Wall-Mount Bracket for your model. Sufficient expertise is required in installing this TV, especially to determine the strength of the wall for withstanding the TV's weight.
- The length of the screw for Wall-Mount Bracket differs depending on the Wall-Mount Bracket thickness. Please see below illustration.

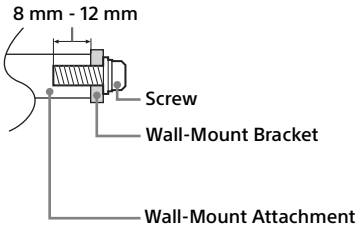

- Be sure to store the unused screws and Table-Top Stand in a safe place until you are ready to attach the Table-Top Stand. Keep the screws away from small children.

1 Remove the screws from the rear of the TV.

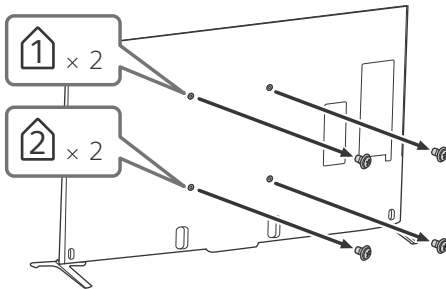

- 2** Before installing the Wall-Mount Bracket, attach the Wall-Mount Attachment ❶ (supplied with the TV) to the rear of the TV (to make it parallel with the wall).

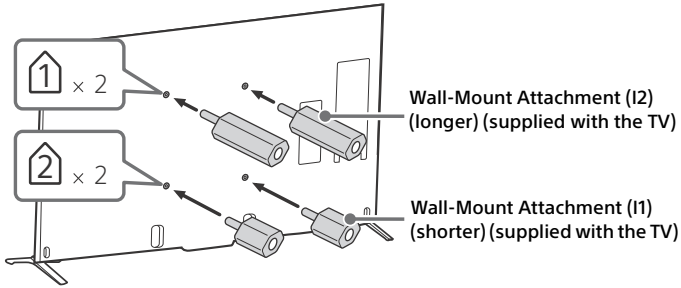

Note

- Be sure to fasten the Wall-Mount Attachment when attaching them to the TV.
- If using an electric screwdriver, set the torque at approximately 1.5 N·m {15 kgf·cm}.

Troubleshooting

When the illumination LED is flashing in red, count how many times it flashes (interval time is three seconds).

If the illumination LED flashes red, reset the TV by disconnecting the mains lead from the TV for two minutes, then turn on the TV.

If the problem persists, contact your dealer or Sony service centre with the number of times the Illumination LED flashes red (interval time is three seconds). Press **I/⏻** on the TV to turn it off, disconnect the mains lead, and inform your dealer or Sony service centre.

When the illumination LED is not flashing, check the items as follows.

You can also refer to [Troubleshooting] in the i-Manual or perform self-diagnosis by selecting **? [Help]** → **[Customer Support]** → **[Self Diagnostics]**. If the problem persists, have your TV serviced by qualified service personnel.

Troubles and Solutions

There is no picture (screen is dark) and no sound.

- Check the antenna (aerial)/cable connection.
- Connect the TV to mains lead, and press **I/⏻** on the TV or remote control.

Some programmes cannot be tuned.

- Check the antenna (aerial).
- The satellite cable might be short-circuited or there might be connection problems of the cable. Check the cable connection and then turn the TV off with the Mains power On/Off switch, and turn it on again.
- The frequency that you entered is out of range. Consult the received satellite broadcasting company.

There is no Cable TV services (programmes) found.

- Check the cable connection or tuning configuration.
- Attempt the [Digital Auto Tuning] by selecting [Antenna] instead of [Cable].

The remote does not function.

- Replace the batteries.
- Your TV may be in SYNC mode. Press Control Bar (....) and slide left/right to select [SYNC MENU] then press the touchpad. Select [TV Control] and then select [Home (Menu)] or [Options] to control the TV. When using IR Remote Control, press **SYNC MENU**, select [TV Control] and then select [Home (Menu)] or [Options] to control the TV.

The [Parental Lock] password has been forgotten.

- Enter 9999 for the PIN code. (PIN code 9999 is always accepted.)

The TV surrounds become warm.

- When the TV is used for an extended period, the TV surrounds become warm. You may feel hot when touching there by the hand.

Frozen audio or video, a blank screen, or the TV does not respond to TV or remote buttons.

- Perform a simple reset of the TV by unplugging the mains lead for two minutes, then plug it in again.

The **I/⏻**, **CH+/-**, **⏪ +/-**, **⏩ +/-**, **⏮**, **⏭** and **HOME** buttons cannot be located on the TV.

- See below illustration for location of the buttons on the TV.

Rear of TV

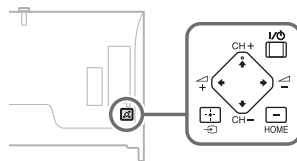

The illumination LED is turned on.

- If you do not wish to light up the illumination LED, you can turn it off. Press **HOME**, then select **[Settings]** → **[System Settings]** → **[General Set-up]** → **[Illumination LED]** → **[Off]**. You can also press **OPTIONS**, then select [Illumination LED] → [Off].

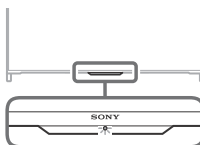

Cannot connect to a wireless router by WPS.

- If you use WEP security, select [Easy] → [Wi-Fi] → [Connect by scan list]. Then, select the network name (SSID) you want to connect.

Cannot find the required network name in network setup.

- Select [[Manual Entry]] and press ⊕ to enter network name.

Specifications

System

Panel system

LCD (Liquid Crystal Display) Panel, LED Backlight

TV system

Analogue: Depending on your country/area

selection: B/G, D/K, L, I, M

Digital: DVB-T/DVB-C

DVB-T2

Satellite: DVB-S/DVB-S2

Colour/video system

Analogue: PAL, SECAM, NTSC3.58, NTSC4.43

Digital: Refer to the i-Manual.

Channel coverage

Analogue: UHF/VHF/Cable, Depending on your country/area selection.

Digital: UHF/VHF/Cable, Depending on your country/area selection.

Satellite: IF Frequency 950-2150 MHz

Sound output

10 W + 10 W + 10 W (KD-65X9505B)

12.5 W + 12.5 W + 20 W + 20 W

(KD-79/65/55X9005B)

Wireless technology

Protocol IEEE802.11a/b/g/n

Input/Output jacks

Antenna (aerial) cable



75 ohm external terminal for VHF/UHF

Satellite antenna MAIN/SUB

Female F-Type Connector IEC169-24, 75 ohm.

DiSEqC 1.0, LNB 13 V/18 V & 22 kHz tone, Single

Cable Distribution EN50494.

 /  AV1

21-pin scart connector (CENELEC standard)

including audio/video input, RGB input and TV audio/video output.

 /  COMPONENT IN

YPbPr (Component Video): 1080p (50, 60 Hz),

1080i (50, 60 Hz), 720p (50, 60 Hz), 576p, 576i,

480p, 480i

Audio input (phono jacks)

 AV2

Video input (common phono pin with Y input)

HDMI IN 1, 2, 3, 4 (support 4K resolution)

Video (2D): 4096 × 2160p (50, 60 Hz)*, 4096 × 2160p (24 Hz), 3840 × 2160p (50, 60 Hz)*, 3840 × 2160p (24, 25, 30 Hz), 1080p (30, 50, 60 Hz), 1080/24p, 1080i (50, 60 Hz), 720p (30, 50, 60 Hz), 720/24p, 576p, 576i, 480p, 480i, PC Formats

*YCbCr 4:2:0 / 8 bit

Video (3D):

Frame Packing: 1080p (30 Hz), 1080/24p, 1080i (50, 60 Hz), 720p (30, 50, 60 Hz), 720/24p
Side-by-Side: 1080p (50, 60 Hz), 1080/24p, 1080i (50, 60 Hz), 720p (50, 60 Hz)
Over-Under: 1080p (30, 50, 60 Hz), 1080/24p, 1080i (50, 60 Hz), 720p (50, 60 Hz)

Audio: 5.1 channel linear PCM: 32, 44.1 and 48 kHz, 16, 20 and 24 bits, Dolby Digital ARC (Audio Return Channel) (HDMI IN 1 only)

MHL (common with HDMI IN 2/4)

Video (2D): 4096 × 2160p (24 Hz)*, 3840 × 2160p (24, 25, 30 Hz)*, 1080p (50, 60 Hz)*, 1080p (30 Hz), 1080/24p, 1080i (50, 60 Hz), 720p (30, 50, 60 Hz), 720/24p, 576p, 576i, 480p, 480i

* HDMI IN 2 only

Video (3D):

Frame Packing*: 1080p (30 Hz), 1080/24p, 1080i (50, 60 Hz), 720p (30, 50, 60 Hz), 720/24p
Side-by-Side: 1080p (50, 60 Hz)*, 1080/24p, 1080i (50, 60 Hz), 720p (50, 60 Hz)
Over-Under: 1080p (50, 60 Hz)*, 1080p (30 Hz), 1080/24p, 1080i (50, 60 Hz), 720p (50, 60 Hz)
* HDMI IN 2 only

Audio: 5.1 channel linear PCM: 32, 44.1 and 48 kHz, 16, 20 and 24 bits, Dolby Digital

DIGITAL AUDIO OUT (OPTICAL)

Digital optical jack (Two channel linear PCM, Dolby Digital)

AUDIO OUT/

Audio output (stereo mini jack)
Headphone jack
(supports Subwoofer out)

1, 2 (HDD REC), 3

USB HDD device port ( 2 only), USB port



CAM (Conditional Access Module) slot

LAN

10BASE-T/100BASE-TX connector (Depending on the operating environment of the network, connection speed may differ. 10BASE-T/100BASE-TX communication rate and communication quality are not guaranteed for this TV.)

Others

Optional accessories

Wall-Mount Bracket: SU-WL450 (KD-65X9505B, KD-65/55X9005B)

Wireless subwoofer: SWF-BR100

MHL cable: DLC-MC10/DLC-MC20/DLC-MC30

Active 3D Glasses: TDG-BT500A (KD-65X9505B, KD-65/55X9005B)



Passive 3D Glasses: TDG-500P (KD-79X9005B)



Operating temperature

0 °C – 40 °C

Operating humidity

10 % – 80 % RH (non-condensing)

Power and others

Power requirements

220 V - 240 V AC, 50 Hz

Energy Efficiency Class

KD-79X9005B: A

KD-65X9505B: B

KD-65X9005B: B

KD-55X9005B: B

Screen size (measured diagonally) (Approx.)

KD-79X9005B: 79 inches / 199.6 cm

KD-65X9505B: 65 inches / 163.9 cm

KD-65X9005B: 65 inches / 163.9 cm

KD-55X9005B: 55 inches / 138.8 cm

Power consumption

in [Standard] mode

KD-79X9005B: 229 W

KD-65X9505B: 215 W

KD-65X9005B: 180 W

KD-55X9005B: 149 W

in [Vivid] mode

KD-79X9005B: 433 W

KD-65X9505B: 394 W

KD-65X9005B: 339 W

KD-55X9005B: 285 W

Average annual energy consumption*1

KD-79X9005B: 318 kWh

KD-65X9505B: 298 kWh

KD-65X9005B: 250 kWh

KD-55X9005B: 207 kWh

Standby power consumption*2

KD-79X9005B:	0.3 W (27 W in software / EPG update mode)
KD-65X9505B:	0.3 W (28 W in software / EPG update mode)
KD-65X9005B:	0.3 W (27 W in software / EPG update mode)
KD-55X9005B:	0.3 W (27 W in software / EPG update mode)

Display resolution

3,840 dots (horizontal) × 2,160 lines (vertical)

Output Rating

USB 1, 3: 5 V, 500 mA MAX
USB 2: 5 V, 800 mA MAX
MHL (HDMI IN 2, 4): 5 V, 900 mA MAX

Dimensions (Approx.) (w × h × d)**with Table-Top Stand**

KD-79X9005B:	203.1 × 110.9 × 44.2 cm
KD-65X9505B:	149.3 × 95.0 × 34.8 cm
KD-65X9005B:	171.6 × 91.6 × 32.0 cm
KD-55X9005B:	149.4 × 79.1 × 32.0 cm

without Table-Top Stand

KD-79X9005B:	202.9 × 105.4 × 11.1 cm
KD-65X9505B:	149.2 × 89.7 × 10.7 cm
KD-65X9005B:	171.5 × 87.8 × 9.9 cm
KD-55X9005B:	149.3 × 75.2 × 9.9 cm

wall-mount hole pattern

40.0 x 30.0 cm

wall-mount screw size

M6 (length: see diagram page 3.)

Stand width (Approx.)**Edge position**

KD-79X9005B:	203.1 cm
KD-65X9505B:	149.3 cm
KD-65X9005B:	171.6 cm
KD-55X9005B:	149.4 cm

Middle position

KD-79X9005B:	57.3 cm
KD-65X9505B:	66.3 cm
KD-65X9005B:	57.3 cm
KD-55X9005B:	57.3 cm

Mass (Approx.)**with Table-Top Stand**

KD-79X9005B:	60.9 kg
KD-65X9505B:	43.9 kg
KD-65X9005B:	46.6 kg
KD-55X9005B:	38.1 kg

without Table-Top Stand

KD-79X9005B:	59.7 kg
KD-65X9505B:	42.0 kg
KD-65X9005B:	45.9 kg
KD-55X9005B:	37.4 kg

*1 Energy consumption per year, based on the power consumption of the television operating 4 hours per day for 365 days. The actual energy consumption will depend on how the television is used.

*2 Specified standby power is reached after the TV finishes necessary internal processes.

Note

- Optional accessories availability depends on countries/region/TV model/stock.
- Design and specifications are subject to change without notice.
- Power consumption will increase when Port Replicator connected to the TV.
- This TV set incorporates MHL 2 for HDMI IN 4/MHL and MHL 3 for HDMI IN 2/MHL.

Notes on Digital TV function

- Any functions related to Digital TV (DVB) will only work in countries or areas where DVB-T/DVB-T2 (MPEG-2 and H.264/MPEG-4 AVC) digital terrestrial signals are broadcast or where you have access to a compatible DVB-C (MPEG-2 and H.264/MPEG-4 AVC) cable service. Please confirm with your local dealer if you can receive a DVB-T/DVB-T2 signal where you live or ask your cable provider if their DVB-C cable service is suitable for integrated operation with this TV.
- Your cable provider may charge a fee for their services, or require you to agree to its terms and conditions of business.
- This TV set complies with DVB-T/DVB-T2 and DVB-C specifications, but compatibility with future DVB-T/DVB-T2 digital terrestrial and DVB-C digital cable broadcasts are not guaranteed.
- Some Digital TV functions may not be available in some countries/areas and DVB-C cable may not operate correctly with some providers.

Trademark information

- The terms HDMI and HDMI High-Definition Multimedia Interface, and the HDMI Logo are trademarks or registered trademarks of HDMI Licensing LLC in the United States and other countries.
- DLNA®, the DLNA Logo and DLNA CERTIFIED® are trademarks, service marks, or certification marks of the Digital Living Network Alliance.
- Manufactured under license from Dolby Laboratories.
Dolby and the double-D symbol are trademarks of Dolby Laboratories.

- “BRAVIA” and BRAVIA are trademarks of Sony Corporation.
- TrackID is a trademark or registered trademark of Sony Mobile Communications AB.
- Gracenote, Gracenote eyeQ, Gracenote VideoID, Gracenote Video Explore, Gracenote MusicID, the Gracenote logo and logotype, and the “Powered by Gracenote” logo are either registered trademarks or trademarks of Gracenote in the United States and/or other countries.
- Opera® Devices SDK from Opera Software ASA. Copyright 1995-2014 Opera Software ASA. All rights reserved.
- Wi-Fi, Wi-Fi Direct and Miracast are trademarks or registered trademarks of Wi-Fi Alliance.
- “Sony Entertainment Network logo” and “Sony Entertainment Network” are trademarks of Sony Corporation.
- MHL, Mobile High-Definition Link and the MHL Logo are trademarks or registered trademarks of MHL Licensing, LLC.
- For DTS patents, see <http://patents.dts.com>. Manufactured under license from DTS Licensing Limited. DTS, the Symbol, & DTS and the Symbol together are registered trademarks, and DTS Digital Surround is a trademark of DTS, Inc. © DTS, Inc. All Rights Reserved.
- Designed with UEI Technology™ Under License from Universal Electronics Inc. Portions © UEI 2000 – 2013.
- The Bluetooth® word mark and logos are owned by the Bluetooth SIG, Inc. and any use of such marks by Sony Corporation is under license. Other trademarks and trade names are those of their respective owners.
- DiSEqC™ is a trademark of EUTELSAT. This TV supports DiSEqC 1.0. This TV is not intended for controlling motorized antennas.
- The N Mark is a trademark or registered trademark of NFC Forum, Inc. in the United States and in other countries.

Table des matières

AVIS IMPORTANT	2
Consignes de sécurité	3
Précautions	5
Fixation du support de table (alternative)	7
Démontage du support de table du téléviseur	8
Comment cacher la caméra	9
Utilisation de la télécommande	10
Affichage du Guide de fonctionnement de la télécommande tactile	10
Lancement du didacticiel de la télécommande tactile	10
Raccordement d'autres périphériques	11
Installation du téléviseur au mur	12
KD-65X9505B, 65/55X9005B seulement	12
KD-79X9005B seulement	14
Dépannage	16
Problèmes et solutions	16
Spécifications	17

Introduction

Sony vous remercie d'avoir choisi ce téléviseur. Avant de l'utiliser, nous vous invitons à lire attentivement ce manuel et à le conserver pour vous y référer ultérieurement.

Remarque

- Avant d'utiliser le téléviseur, lisez les « Consignes de sécurité » (page 3).
- Les images et illustrations reprises dans ce manuel et dans le Guide de démarrage rapide sont fournies pour référence uniquement et peuvent présenter des différences par rapport au produit proprement dit.

Emplacement de l'étiquette d'identification

Les étiquettes reprenant le numéro de modèle, la date de production (mois/année) et les caractéristiques nominales de l'alimentation (selon les normes de sécurité en vigueur) se trouvent à l'arrière du téléviseur ou de l'emballage.

AVERTISSEMENT
POUR ÉVITER LES
INCENDIES, TENEZ
TOUJOURS LES BOUGIES ET
AUTRES FLAMMES NUES
ÉLOIGNÉES DE CE PRODUIT.



AVIS IMPORTANT

Ce produit a été fabriqué par ou pour le compte de Sony Corporation, 1-7-1 Konan Minato-ku Tokyo, 108-0075 Japon. Toutes les questions relatives à la conformité des produits basées sur la législation européenne doivent être adressées à son représentant, Sony Deutschland GmbH, Hedelfinger Strasse 61, 70327 Stuttgart, Allemagne. Pour toute question relative au Service Après-Vente ou à la Garantie, merci de bien vouloir vous référer aux coordonnées qui vous sont communiquées dans les documents « Service (SAV) » ou Garantie.

Avis relatif au signal sans fil

Par la présente, Sony Corporation déclare que l'appareil est conforme aux exigences essentielles et aux autres dispositions pertinentes de la directive 1999/5/CE.

Pour toute information complémentaire, veuillez consulter l'URL suivante :

<http://www.compliance.sony.de/>

Avis aux clients : les informations suivantes s'appliquent uniquement aux appareils vendus dans les pays qui appliquent les directives de l'UE.

Le système de télévision sans fil peut être utilisé dans les pays suivants :

AT, BE, HR, CY, CZ, DK, EE, FI, FR, DE, GR, HU, IE, IT, LV, LT, LU, MT, NL, PL, PT, SK, SI, ES, SE, GB, IS, LI, NO, CH, BG, RO, TR, AL, BA, MK, MD, RS, ME, Kosovo

Cet appareil peut être utilisé dans d'autres pays non européens.



Consignes de sécurité

AVERTISSEMENT

Les piles ne doivent pas être exposées à une chaleur excessive, par exemple rayon du soleil, feu ou toute source de chaleur similaire.

Installation/Mise en place

Installez et utilisez le téléviseur conformément aux instructions ci-dessous afin d'éviter tout risque d'incendie, d'électrocution ou autre dommage et/ou blessure.

Installation

- Pour éviter de glisser et de vous blesser, ne marchez pas sur le sac en plastique du téléviseur lorsque vous déballez ce dernier.
- Le téléviseur doit être installé à proximité d'une prise de courant aisément accessible.
- Positionnez le téléviseur sur une surface stable et horizontale afin d'éviter qu'il ne tombe, n'entraîne des blessures ou ne soit endommagé.
- Installez le téléviseur dans un endroit où vous ne risquez pas de le pousser, de le tirer ou de le renverser.
- Installez le téléviseur de façon à ce que son support de table ne dépasse pas du meuble TV (non fourni). Si le support de table dépasse du meuble TV, le téléviseur risque d'être renversé, de tomber, d'être endommagé ou de provoquer des blessures.

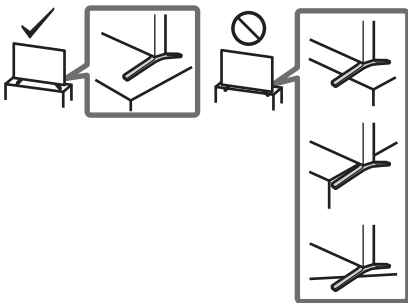

- L'installation murale du téléviseur doit être confiée à un technicien spécialisé.
- Pour des raisons de sécurité, il est vivement recommandé d'utiliser les accessoires Sony, notamment : Support de fixation murale – SU-WL450 (KD-65X9505B, KD-65/55X9005B)
- Veillez à bien utiliser les vis fournies avec le support de fixation murale lors de la mise en place du support de fixation murale sur le téléviseur. Les vis fournies sont conçues de la manière illustrée, mesurées à partir de la surface de fixation du support de fixation murale. Leur diamètre et leur longueur varient suivant le modèle de support de fixation murale. L'utilisation de vis autres que celles fournies peut occasionner des dégâts à l'intérieur du téléviseur ou provoquer sa chute, etc.

KD-65X9505B

8 mm - 12 mm

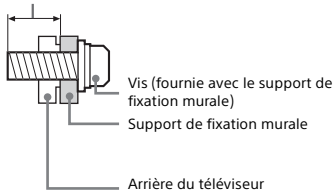

KD-65/55X9005B

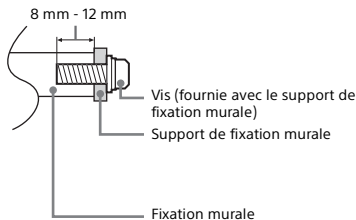

Transport

- Avant de transporter le téléviseur, débranchez tous ses câbles.
- Au moins deux personnes (au moins quatre personnes pour KD-79X9005B) sont requises pour transporter un grand téléviseur.
- Pour transporter le téléviseur à la main, saisissez-le de la manière illustrée. N'exercez aucune pression sur le panneau LCD ni sur le cadre qui entoure l'écran.

KD-79X9005B

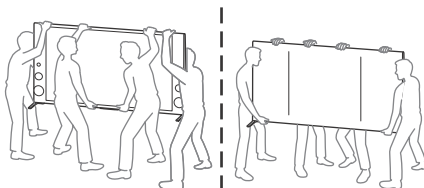

KD-65X9505B

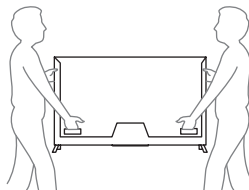

KD-65/55X9005B

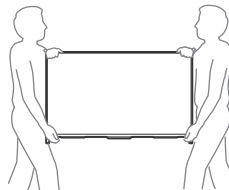

- Lorsque vous transportez le téléviseur, ne le soumettez pas à des secousses ou des vibrations excessives.
- Lorsque vous transportez le téléviseur pour le porter à réparer ou lorsque vous déménagez, glissez-le dans son emballage et son carton d'origine.

Prévention des chutes

- Veillez à utiliser un cordon solide capable de supporter le poids du téléviseur.

Aération

- Vous ne devez jamais obstruer les orifices d'aération du boîtier ni y introduire un objet quelconque.
- Laissez un espace libre autour du téléviseur, comme indiqué ci-dessous.

- Il est vivement recommandé d'utiliser le support de fixation murale Sony pour favoriser la circulation adéquate de l'air.

Installation murale

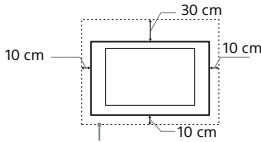

Laissez au moins cet espace libre autour du téléviseur.

Installation sur pied

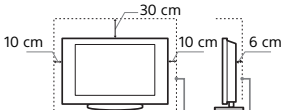

Laissez au moins cet espace libre autour du téléviseur.

- Pour une ventilation correcte, sans accumulation de saletés ni de poussière :
 - Ne placez pas le téléviseur à plat, à l'envers, vers l'arrière ou sur le côté.
 - Ne placez pas le téléviseur sur une étagère, un tapis, un lit ou dans un placard.
 - Ne couvrez pas le téléviseur avec des tissus tels que des rideaux, pas plus qu'avec des journaux, etc.
 - N'installez pas le téléviseur comme illustré ci-dessous.

La circulation de l'air est bloquée.

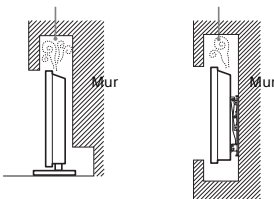

Cordon d'alimentation secteur

Manipulez le cordon et la prise d'alimentation secteur comme indiqué ci-dessous afin d'éviter tout risque d'incendie, d'électrocution ou autre dommage et/ou blessure :

- Utilisez uniquement un cordon d'alimentation Sony et pas d'une autre marque.
- Insérez la fiche à fond dans la prise secteur.
- Utilisez le téléviseur sur une alimentation de 220-240 V CA uniquement.
- Pour votre propre sécurité, assurez-vous que le cordon d'alimentation secteur est débranché lorsque vous réalisez des branchements et veillez à ne pas trébucher dans les câbles.
- Avant d'effectuer tout type d'intervention ou de déplacer le téléviseur, débranchez le cordon d'alimentation secteur de la prise de courant.
- Eloignez le cordon d'alimentation secteur des sources de chaleur.
- Débranchez la fiche du cordon d'alimentation secteur et nettoyez-la régulièrement. Si la fiche accumule de la poussière ou est exposée à l'humidité, son isolation peut se détériorer et un incendie peut se déclarer.

Remarque

- N'utilisez pas le cordon d'alimentation fourni avec un autre appareil.
- Ne pliez pas et ne tordez pas exagérément le cordon d'alimentation secteur. Cela pourrait mettre à nu ou rompre les fils conducteurs.
- Ne modifiez pas le cordon d'alimentation secteur.
- Ne posez jamais d'objet lourd sur le cordon d'alimentation secteur.
- Ne tirez jamais sur le cordon d'alimentation secteur proprement dit pour le débrancher.
- Veillez à ne pas brancher un trop grand nombre d'appareils sur la même prise de courant.

- Pour la prise de courant, n'utilisez pas une prise de mauvaise qualité.

Ce qu'il ne faut pas faire

N'installez/n'utilisez pas le téléviseur dans des lieux, environnements ou situations comparables à ceux répertoriés ci-dessous car sinon, il risque de ne pas fonctionner correctement ou de provoquer un incendie, une électrocution, d'autres dommages et/ou des blessures.

Lieu :

- A l'extérieur (en plein soleil), au bord de la mer, sur un bateau ou voilier, à l'intérieur d'un véhicule, dans des établissements hospitaliers, des sites instables, exposés à la pluie, l'humidité ou à la fumée.
- Si le téléviseur est placé dans les vestiaires de thermes ou de bains publics, le soufre dans l'atmosphère, etc., risque de l'endommager.



- Pour une qualité d'image optimale, n'exposez pas l'écran à un éclairage direct ou aux rayons directs du soleil.
- Évitez de déplacer le téléviseur d'une zone à une zone chaude. Les changements brusques de température ambiante peuvent entraîner une condensation de l'humidité. Le téléviseur peut alors diffuser des images et/ou des couleurs de qualité médiocre. Dans une telle éventualité, laissez l'humidité s'évaporer complètement avant de mettre le téléviseur sous tension.

Environnement :

- Endroits excessivement chauds, humides ou poussiéreux ; accessibles aux insectes ; soumis à des vibrations mécaniques, à proximité d'objets inflammables (bougies, etc.). Le téléviseur ne doit être exposé à aucune forme d'écoulement ou d'éclaboussure. C'est pourquoi aucun objet rempli d'un liquide quelconque, comme un vase, ne doit être placé sur le téléviseur.
- Ne placez pas le téléviseur dans un espace humide ou poussiéreux ni dans une pièce pleine de vapeur ou de fumée grasse (près de tables de cuisson ou d'humidificateurs). Il pourrait en résulter un incendie, des risques d'électrocution ou des déformations.
- N'installez pas le téléviseur à des endroits sujets à des températures extrêmes, par exemple la lumière directe du soleil ou près d'un radiateur ou d'un ventilateur soufflant de l'air chaud. Il peut en résulter une surchauffe du téléviseur, susceptible de déformer le boîtier et/ou d'entraîner le dysfonctionnement du téléviseur.

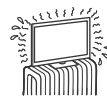

Situation :

- N'utilisez pas le téléviseur avec les mains mouillées, sans son boîtier ou avec des accessoires non recommandés par le fabricant. En cas d'orage, débranchez le téléviseur de la prise secteur et de la prise d'antenne.
- N'installez pas le téléviseur de manière saillante dans un espace ouvert. Des personnes pourraient se blesser ou l'endommager ou des objets pourraient se heurter au téléviseur.



Éclats et projections d'objets :

- Ne projetez aucun objet en direction du téléviseur. Le verre de l'écran pourrait être brisé lors de l'impact et provoquer des blessures graves.
- Si la surface de l'écran se fendille, ne touchez pas le téléviseur avant d'avoir débranché le cordon d'alimentation secteur. Le non-respect de cette consigne peut entraîner un risque d'électrocution.

Au repos

- Si vous envisagez de ne pas utiliser le téléviseur pendant plusieurs jours, il est conseillé de le débrancher de l'alimentation secteur pour des raisons de sécurité et de protection de l'environnement.
- Le téléviseur étant toujours sous tension lorsqu'il est simplement éteint, débranchez la fiche d'alimentation secteur de la prise de courant pour le mettre complètement hors tension.
- Toutefois, certains téléviseurs possèdent des caractéristiques dont le bon fonctionnement peut exiger que l'appareil demeure sous tension lorsqu'il est en mode veille.

Avec les enfants

- Ne laissez pas les enfants grimper sur le téléviseur.
- Conservez les petits accessoires hors de portée des enfants pour éviter tout risque d'ingestion accidentelle.

Si vous rencontrez les problèmes suivants...

Eteignez le téléviseur et débranchez immédiatement le cordon d'alimentation de la prise secteur si l'un des problèmes suivants devait survenir.

Contactez votre revendeur ou le centre de service après-vente Sony pour faire contrôler votre téléviseur par un technicien spécialisé.

Si :

- Le cordon d'alimentation secteur est endommagé.
- La prise de courant est de mauvaise qualité.
- Le téléviseur est endommagé après avoir subi une chute, un impact ou la projection d'un objet.
- Un objet liquide ou solide a pénétré à l'intérieur des ouvertures du boîtier.

À propos de la température du moniteur LCD

Si vous utilisez le moniteur LCD pendant une période prolongée, la température augmente dans la zone entourant le panneau. Si vous le touchez, vous remarquerez peut-être qu'il est chaud.

Précautions

Regarder la télévision

- Certaines personnes peuvent ressentir une gêne (comme des troubles de la vue, de la fatigue ou des nausées) lorsqu'elles regardent des images vidéo 3D ou jouent à des jeux 3D stéréoscopiques. Sony recommande à tous les téléspectateurs de faire des pauses régulières lorsqu'ils regardent des images vidéo 3D ou jouent à des jeux 3D stéréoscopiques. La durée et la fréquence des pauses varient en fonction des personnes. À vous de décider ce qui vous convient le mieux. Si vous ressentez la moindre gêne, il vous est conseillé d'arrêter de regarder les images vidéo 3D ou d'arrêter de jouer aux jeux 3D stéréoscopiques jusqu'à ce que la gêne disparaisse. Consultez un docteur si vous le jugez nécessaire. Il est également conseillé de relire (i) le manuel d'instructions de tous les périphériques utilisés avec la télévision et (ii) de consulter notre site Internet (<http://support.sony-europe.com/>) pour avoir les dernières informations. La vue des jeunes enfants (particulièrement ceux qui ont moins de six ans) est encore en plein développement. Consultez votre docteur (comme un pédiatre ou un ophtalmologue) avant d'autoriser les jeunes enfants à regarder des images vidéo 3D ou à jouer à des jeux 3D stéréoscopiques. Les adultes doivent surveiller les jeunes enfants pour vérifier qu'ils suivent bien les recommandations données ci-dessus.
- N'utilisez pas, ne rangez pas et ne laissez pas les Lunettes 3D dans des endroits où la température est élevée, notamment sous les rayons directs du soleil ou dans un véhicule en plein soleil.
- Veuillez noter que lorsque le simulateur 3D est activé, l'image est modifiée par rapport à l'originale en raison de la conversion assurée par la télévision.
- Regarder la télévision dans une pièce modérément éclairée ou peu éclairée ou pendant une période prolongée soumet vos yeux à un effort.

- Si vous utilisez un casque, réglez le volume de façon à éviter un niveau sonore excessif qui pourrait altérer votre capacité auditive.

Ecran LCD

- Bien que l'écran LCD soit fabriqué avec une technologie de haute précision et soit doté d'une définition de pixels effectifs de 99,99 % ou supérieure, il est possible que quelques points noirs ou points lumineux (rouges, bleus ou verts) apparaissent constamment sur l'écran. Ce phénomène est inhérent à la structure de l'écran LCD et n'indique pas un dysfonctionnement.
- N'appuyez pas sur le filtre avant, ne l'érafliez pas et ne placez pas d'objets sur ce téléviseur. L'image pourrait être instable ou l'écran LCD être endommagé.
- Si ce téléviseur est utilisé dans un environnement froid, l'image peut apparaître sale ou sombre. Ce n'est pas le signe d'un dysfonctionnement. Ce phénomène disparaît au fur et à mesure que la température augmente.
- Une image rémanente peut apparaître lorsque des images fixes sont affichées en continu. Elle peut disparaître au bout d'un certain temps.
- L'écran et le boîtier se réchauffent lorsque le téléviseur est en cours d'utilisation. Ceci n'a rien d'anormal.
- L'écran LCD contient une petite quantité de cristaux liquides. Respectez les réglementations locales en vigueur concernant la mise au rebut de cet équipement.
- Ne soumettez pas l'écran LCD à un impact ou un choc violent. Le verre de l'écran risquerait de se fissurer ou de se briser et d'entraîner des blessures.



Traitement et nettoyage du boîtier et de la surface de l'écran du téléviseur

Assurez-vous que le cordon d'alimentation secteur relié au téléviseur est débranché de la prise de courant avant d'entreprendre toute opération de nettoyage.

Pour éviter toute dégradation du matériau ou du revêtement de l'écran, respectez les précautions suivantes.

- Pour ôter la poussière du boîtier ou de la surface de l'écran, frottez délicatement avec un linge doux. En cas de saleté tenace, frottez avec un linge doux légèrement imprégné d'une solution à base de détergent doux dilué.
- Ne jamais vaporiser d'eau ou de détergent directement sur le téléviseur. Le liquide pourrait couler au bas de l'écran ou sur les parties extérieures, voire pénétrer dans le téléviseur et l'endommager.
- N'utilisez jamais d'éponge abrasive, de produit de nettoyage alcalin/acide, de poudre à récurer ou de solvant volatil, qu'il s'agisse d'alcool, d'essence, de diluant ou d'insecticide. L'utilisation de ces produits ou tout contact prolongé avec des matériaux en caoutchouc ou en vinyle peut endommager la surface de l'écran et le matériau du boîtier.
- Le nettoyage régulier des ouvertures de ventilation est recommandé pour assurer une ventilation correcte.
- N'appliquez aucune force excessive aux haut-parleurs au cours de l'entretien ou du nettoyage afin d'éviter de les endommager.



Appareils optionnels

- Éloignez le téléviseur de tout appareil ou équipement optionnel émettant des rayonnements électromagnétiques. Sinon, cela pourrait entraîner une déformation de l'image et/ou un bruit.
- Cet appareil a été testé et déclaré conforme aux limites de la Directive CEM lors de l'utilisation d'un câble de signal de liaison dont la longueur ne dépasse pas 3 mètres.

Recommandation relative à la fiche de type F

Le fil interne ne peut pas dépasser le connecteur de plus de 1,5 mm.

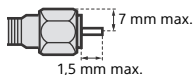

(Illustration de référence de la fiche de type F)

Faire attention lors de l'utilisation de la télécommande

- Respectez les polarités lors de l'insertion de piles.
- Ne mélangez pas des piles de types différents, ni des piles usagées avec des piles neuves.
- Respectez l'environnement lorsque vous jetez les piles. L'élimination des piles peut être réglementée dans certaines régions. Consultez les autorités locales.
- Manipulez la télécommande avec soin. Ne la laissez pas tomber, ne la piétinez pas et ne renversez aucun liquide sur celle-ci.
- Ne placez pas la télécommande à proximité d'une source de chaleur, dans un endroit exposé à la lumière directe du soleil ou dans une pièce humide.

Fonction sans fil de l'appareil

- N'utilisez pas cet appareil à proximité d'un équipement médical (stimulateur cardiaque, par exemple), car cela pourrait altérer le bon fonctionnement de ce dernier.
- Même si cet appareil émet/reçoit des signaux brouillés, soyez attentif aux éventuelles interceptions non autorisées. Nous ne pouvons être tenus responsables de tout problème que cela pourrait entraîner.

Mise au rebut du téléviseur



Traitement des appareils électriques et électroniques en fin de vie (Applicable dans les pays de l'Union Européenne et aux autres pays européens disposant de systèmes de collecte sélective)

Ce symbole, apposé sur le produit ou sur son emballage, indique que ce produit ne doit pas être traité avec les déchets ménagers. Il doit être remis à un point de collecte approprié pour le recyclage des équipements électriques et électroniques. En vous assurant que ce produit est mis au rebut de façon appropriée, vous participez activement à la prévention des conséquences négatives que leur mauvais traitement pourrait provoquer sur l'environnement et sur la santé humaine. Le recyclage des matériaux contribue par ailleurs à la préservation des ressources naturelles. Pour toute information complémentaire au sujet du recyclage de ce produit, vous pouvez contacter votre municipalité, votre déchetterie locale ou le point de vente où vous avez acheté le produit.



Elimination des piles et accumulateurs usagés (Applicable dans les pays de l'Union Européenne et aux autres pays européens disposant de systèmes de collecte sélective)

Ce symbole, apposé sur les piles et accumulateurs ou sur les emballages, indique que les piles et accumulateurs fournis avec ce produit ne doivent pas être traités comme de simples déchets ménagers. Sur certains types de piles, ce symbole apparaît parfois combiné avec un symbole chimique. Les symboles pour le mercure (Hg) ou le plomb (Pb) sont rajoutés lorsque ces piles contiennent plus de 0,0005% de mercure ou 0,004% de plomb. En vous assurant que ces piles et accumulateurs sont mis au rebut de façon appropriée, vous participez activement à la prévention des conséquences négatives que leur mauvais traitement pourrait provoquer sur l'environnement et sur la santé humaine. Le recyclage des matériaux contribue par ailleurs à la préservation des ressources naturelles. Pour les produits qui pour des raisons de sécurité, de performance ou d'intégrité de données nécessitent une connexion permanente à une pile ou à un accumulateur, il conviendra de vous rapprocher d'un service technique qualifié pour effectuer son remplacement. En rapportant votre appareil électrique en fin de vie à un point de collecte approprié vous vous assurez que la pile ou l'accumulateur incorporé sera traité correctement. Pour tous les autres cas de figure et afin d'enlever les piles ou accumulateurs en toute sécurité de votre appareil, reportez-vous au manuel d'utilisation. Rappelez les piles ou accumulateurs usagés au point de collecte approprié pour le recyclage. Pour toute information complémentaire au sujet du recyclage de ce produit ou des piles et accumulateurs, vous pouvez contacter votre municipalité, votre déchetterie locale ou le point de vente où vous avez acheté ce produit.

Fixation du support de table (alternative)

Reportez-vous au mode d'emploi ci-dessous pour mettre le support de table sur la position médiane lorsque celui-ci est sur la position de bord.

KD-79/65/55X9005B

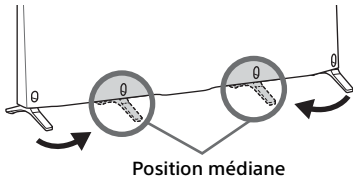

1

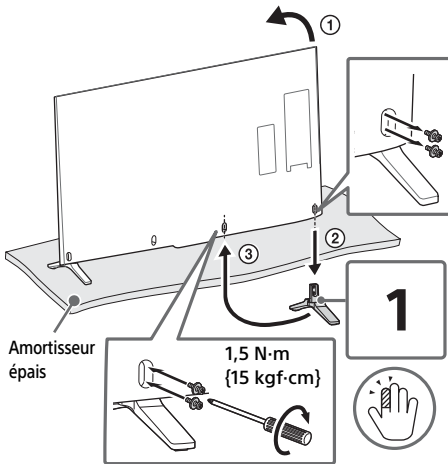

2

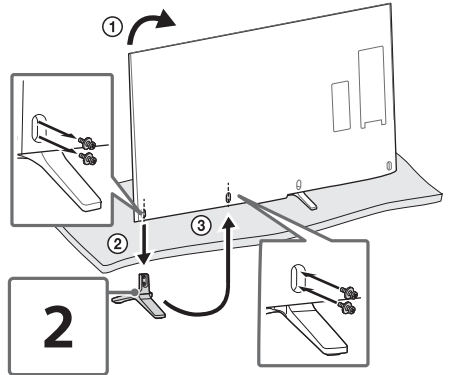

FR

KD-65X9505B

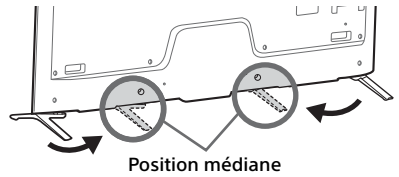

1

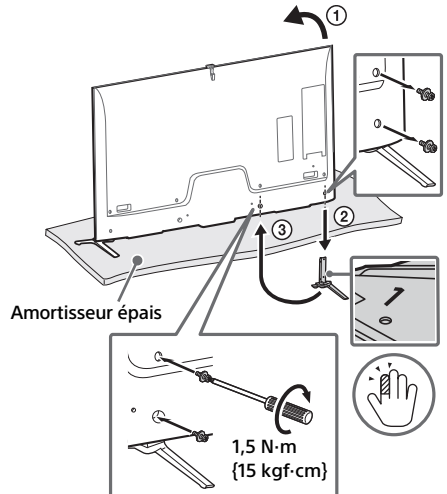

2

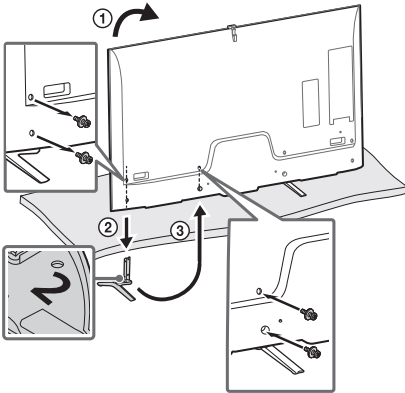

Remarque

- Au moins deux personnes (quatre personnes pour le KD-79X9005B) sont nécessaires pour effectuer cette installation.
- Vérifiez qu'aucun objet ne se trouve devant le téléviseur.

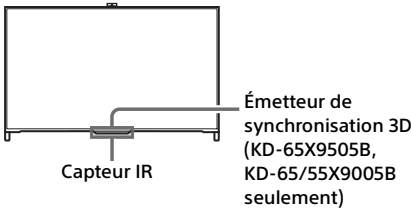

Pour ranger les câbles

KD-79/65/55X9005B

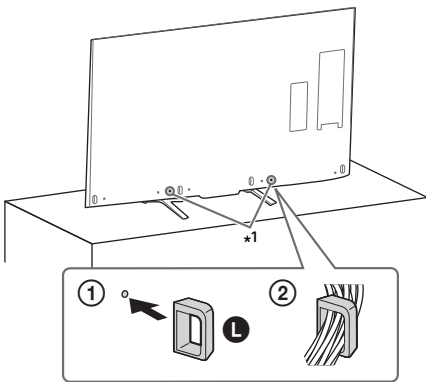

KD-65X9505B

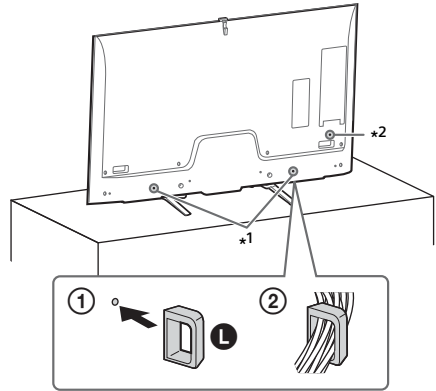

- *1 Emplacement du serre-câble lorsque le support de table est fixé sur la position médiane.
- *2 Emplacement du serre-câble lorsque le support de table est fixé sur la position des bords ou médiane.

Remarque

- Pour démonter le serre-câble du téléviseur, appuyez sur le dessus du serre-câble ①, puis pincez ② comme dans l'illustration.

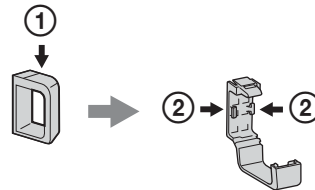

Démontage du support de table du téléviseur

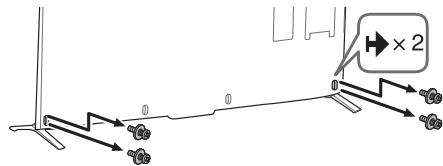

Remarque

- Pour remonter le support de table, veuillez à serrer les vis (préalablement retirées) dans les trous d'origine situés à l'arrière du téléviseur.

Comment cacher la caméra

Si vous ne souhaitez pas utiliser la camera vous pouvez la cacher comme précisé ci-dessous.

KD-79/65/55X9005B

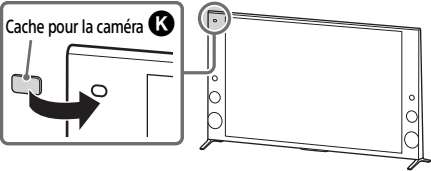

KD-65X9505B

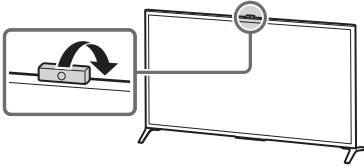

Utilisation de la télécommande

Vous pouvez faire fonctionner le téléviseur avec la télécommande tactile ou la télécommande infrarouge fournie.

Télécommande tactile



Télécommande infrarouge



Remarque

- La télécommande tactile ne peut être utilisée qu'après l'inscription sur le téléviseur. Vous pouvez enregistrer la télécommande tactile en appuyant sur **HOME**, puis en sélectionnant [Réglages] → [Paramètres système] → [Configuration télécommande tactile].

Affichage du Guide de fonctionnement de la télécommande tactile

Le Guide de fonctionnement de la télécommande tactile vous permet de voir les principales commandes gestuelles disponibles pour l'écran du téléviseur actuel.

- 1 Touchez et laissez le doigt au centre de la télécommande tactile pour afficher le Guide de fonctionnement de la télécommande tactile.

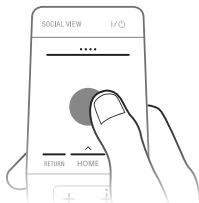

Lancement du didacticiel de la télécommande tactile

- 1 Appuyez sur **HOME**.

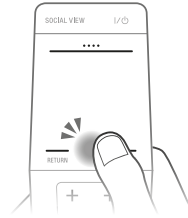

- 2 Faites glisser le doigt pour sélectionner [Aide], puis appuyez sur la télécommande tactile.

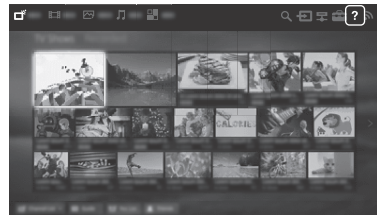

- 3 Faites glisser le doigt vers le haut/bas pour sélectionner [Didacticiel de la télécommande tactile], puis appuyez sur la télécommande tactile.

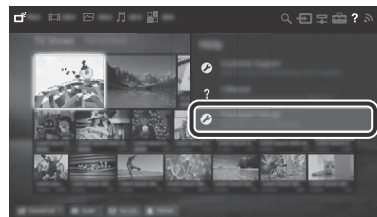

Suivez les instructions affichées à l'écran.

Remarque

- Vous pouvez également lancer le didacticiel de la télécommande tactile en appuyant sur **HOME**, puis en sélectionnant [Réglages] → [Paramètres système] → [Réglage de la télécommande tactile] → [Démarrer le didacticiel].

Raccordement d'autres périphériques

Pour en savoir plus sur les raccordements, consultez l'i-Manual.

Remarque

- Pour la connexion HDMI, branchez des périphériques 4K (lecteur multimédia 4K, décodeur 4K, etc.) à la prise HDMI IN 2 ou HDMI IN 1 du téléviseur pour regarder du contenu protégé par le droit d'auteur.

Pour connecter le duplicateur de ports

- Pour tout raccordement au moyen d'un duplicateur de port, reportez-vous au guide d'installation fourni avec celui-ci.

Pour raccorder un périphérique MHL

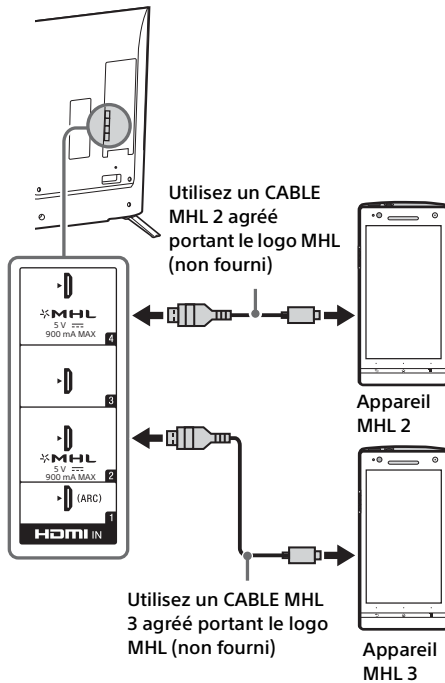

Pendant la lecture des fichiers photo/musique/vidéo, le téléviseur charge simultanément l'appareil compatible MHL raccordé. Vous pouvez utiliser la télécommande du téléviseur pour commander l'appareil compatible MHL raccordé.

Remarque

- Si [Changement d'entrée auto (MHL)] est réglé sur [Oui], le téléviseur bascule automatiquement vers HDMI IN 2/MHL ou HDMI IN 4/MHL à partir d'une autre entrée lorsqu'un appareil compatible MHL est raccordé à la prise HDMI IN 2/MHL ou HDMI IN 4/MHL. La disponibilité de [Changement d'entrée auto (MHL)] varie selon que cette fonction est prise en charge ou non par l'appareil compatible MHL.
- Si [Recharge MHL en veille] est réglé sur [Oui], vous pouvez continuer à charger l'appareil compatible MHL, même lorsque le téléviseur est en mode veille.
- Raccordez le smartphone ou les appareils mobiles 4K à la prise HDMI IN 2/MHL.
- Utilisez un CABLE MHL 3 agréé portant le logo MHL avec un smartphone ou des appareils mobiles 4K.

Installation du téléviseur au mur

Ce mode d'emploi du téléviseur illustre seulement les étapes nécessaires à la préparation de son installation avant sa fixation au mur.

KD-65X9505B, 65/55X9005B seulement

A l'attention des clients :

Pour protéger le produit et pour des raisons de sécurité, Sony conseille vivement de confier l'installation de votre téléviseur à des revendeurs ou des installateurs agréés Sony. N'essayez pas de l'installer vous-même.

A l'attention des revendeurs et installateurs Sony :

Soyez particulièrement attentif à la sécurité pendant l'installation, l'entretien périodique et l'examen du produit.

Une certaine expérience est requise pour installer ce produit, en particulier pour déterminer la résistance du mur qui devra supporter le poids du téléviseur. Veillez à confier la fixation de ce produit au mur à un revendeur Sony ou un installateur agréé et apportez une attention suffisante à la sécurité pendant l'installation. Sony n'est responsable d'aucun dégât ou blessure provoqué par une erreur de manipulation ou installation incorrecte.

Utilisez le support de fixation mural SU-WL450 (non fourni) (KD-65X9505B, KD-65/55X9005B) pour fixer le téléviseur au mur.

Lorsque vous installez le support de fixation mural, reportez-vous également au Mode d'emploi et au Guide d'installation fournis avec le support de fixation mural.

Remarque

- Les vis que vous retirez doivent être rangées en lieu sûr, hors de portée des enfants.

1 Retirez les vis à l'arrière du téléviseur.

KD-65X9505B

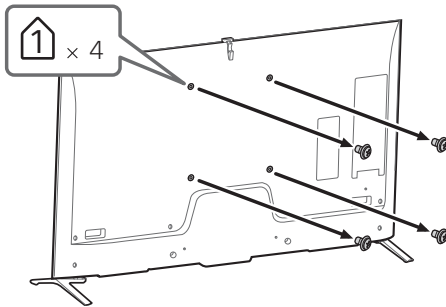

KD-65/55X9005B

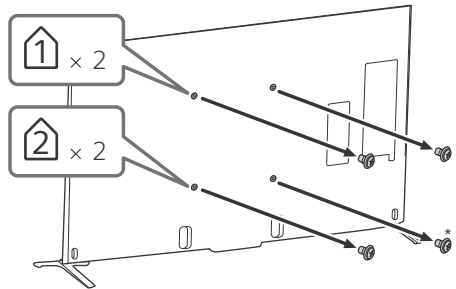

* Ne pas retirer pour le montage super fin.

- 2 Fixez la fixation murale ❶ (fournie avec le téléviseur) à l'arrière du téléviseur (de sorte qu'elle soit parallèle au mur). Il n'est pas nécessaire d'exécuter cette étape pour la fixation ultraplate. (KD-65/55X9005B seulement)

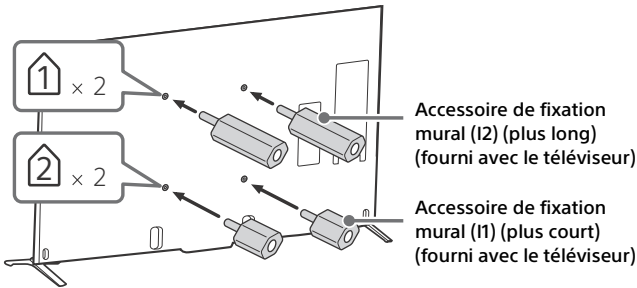

Fixation standard

Fixation ultraplate*



- * Vous ne pouvez pas utiliser certaines des bornes situées à l'arrière du téléviseur lorsque vous optez pour le style de montage super fin.

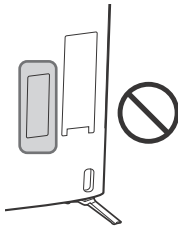

Remarque

- Veillez à bien serrer la fixation murale lors de sa mise en place sur le téléviseur.
- Si vous utilisez un tournevis électrique, réglez son couple sur 1,5 N·m {15 kgf·cm} environ.



Pour connaître les instructions sur l'installation du support de fixation murale de votre modèle de téléviseur, reportez-vous au site Web suivant : www.sony.eu/tv/wall-mount-bracket-manual

KD-79X9005B seulement

Votre téléviseur peut être monté sur un support de fixation murale (non fourni) ne faisant pas partie de l'emballage. Si le support de table est fixé au téléviseur, il peut être nécessaire de le démonter au préalable ; voir page 8 (Démontage du support de table du téléviseur).

Préparez le téléviseur pour le support de fixation murale avant de raccorder les câbles.

Pour garantir la protection du produit et pour des raisons de sécurité, Sony recommande vivement de vous adresser à des techniciens qualifiés afin d'installer votre téléviseur au mur. N'essayez pas de l'installer vous-même.

- Suivez les instructions fournies avec le support de fixation murale correspondant à votre modèle. Des connaissances suffisantes sont nécessaires pour installer ce téléviseur, notamment afin de déterminer la résistance du mur quant au poids du téléviseur.
- La longueur de la vis du support de fixation murale varie selon l'épaisseur du support. Voir l'illustration ci-dessous.

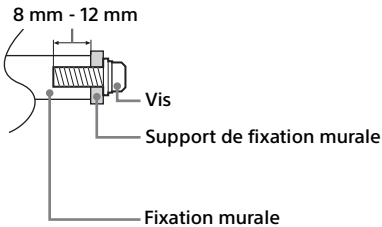

- Conservez les vis non utilisées et le support de table en lieu sûr avant de pouvoir fixer le support de table. Tenez les vis hors de portée des jeunes enfants.

1 Retirez les vis à l'arrière du téléviseur.

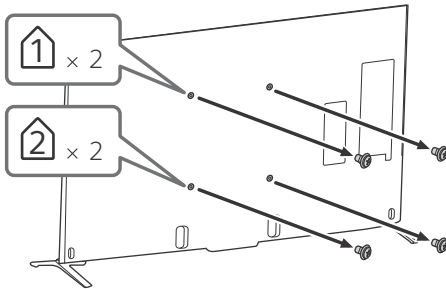

- 2 Fixez la fixation murale ❶ (fournie avec le téléviseur) à l'arrière du téléviseur (de sorte qu'elle soit parallèle au mur).

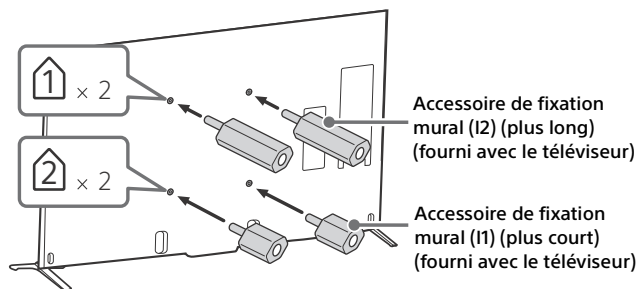

FR

Remarque

- Veillez à bien serrer la fixation murale lors de sa mise en place sur le téléviseur.
- Si vous utilisez un tournevis électrique, réglez son couple sur 1,5 N·m {15 kgf·cm} environ.

Dépannage

Lorsque l'affichage LED clignote en rouge, comptez le nombre de clignotements (l'intervalle est de trois secondes).

Si l'LED d'éclairage clignote en rouge, réinitialisez le téléviseur en débranchant le cordon d'alimentation secteur du téléviseur pendant deux minutes, puis remettez le téléviseur sous tension.

Si le problème persiste, contactez votre revendeur ou votre Centre de Service Après-Vente Sony en indiquant le nombre de clignotements en rouge de l'LED d'éclairage (à intervalle de trois secondes). Appuyez sur I/⏻ sur le téléviseur pour mettre celui-ci hors tension, débranchez le cordon d'alimentation secteur et adressez-vous à votre revendeur ou votre Centre de Service Après-Vente Sony.

Lorsque la LED d'éclairage ne clignote pas, vérifiez les éléments comme suit.

Vous pouvez également vous reporter à la section [Dépannage] de l'i-Manual ou exécuter un autodiagnostic en sélectionnant ? [Aide] → [Assistance clientèle] → [Autodiagnostic]. Si le problème persiste, confiez votre téléviseur à un technicien qualifié.

Problèmes et solutions

Absence d'image (écran noir) et de son.

- Vérifiez le raccordement de l'antenne/câble.
- Branchez le téléviseur au cordon d'alimentation secteur et appuyez sur la touche I/⏻ du téléviseur ou de la télécommande.

Impossible de syntoniser certains programmes.

- Vérifiez le raccordement de l'antenne.
- Le câble satellite est peut-être court-circuité ou il peut avoir des problèmes de connexion. Vérifiez le câble et la connexion puis éteignez le téléviseur avec l'interrupteur Oui/Non et allumez de nouveau.
- La fréquence que vous avez saisie est hors limites. Veuillez consulter le fournisseur de programme satellite.

Absence de services TV câblés (programmes).

- Vérifiez le raccordement des câbles ou la configuration du réglage.
- Essayez la [Recherche auto. des chaînes numériques] en sélectionnant [TNT] au lieu de [Câble].

La télécommande ne fonctionne pas.

- Remplacez les piles.
- Votre téléviseur est peut-être en mode SYNC. Appuyez sur la barre de commande (....) et glissez vers la gauche/droite pour sélectionner [SYNC MENU], puis appuyez sur le pavé tactile. Sélectionnez [Commande TV], puis sélectionnez [Accueil (Menu)] ou [Options] pour commander le téléviseur. Pour utiliser la Télécommande IR, appuyez sur **SYNC MENU**, sélectionnez [Commande TV], puis sélectionnez [Accueil (Menu)] ou [Options] pour commander le téléviseur.

Le mot de passe du [Verrouillage parental] a été oublié.

- Saisissez 9999 comme code PIN. (Le code PIN 9999 est toujours accepté.)

La température augmente autour du téléviseur.

- Si vous utilisez le téléviseur pendant une période prolongée, la température augmente dans la zone qui l'entoure. Si vous le touchez, vous remarquerez peut-être qu'il est chaud.

Audio ou vidéo gelé, écran noir ou le téléviseur ne répond pas quand les touches du téléviseur ou de la télécommande sont actionnées.

- Réinitialisez simplement le téléviseur en débranchant le cordon d'alimentation secteur pendant deux minutes, puis en le rebranchant.

Les touches I/⏻, CH+/-, ▲+/-, ⬆️/⬆️/⬆️, ⏻, et HOME sont introuvables sur le téléviseur.

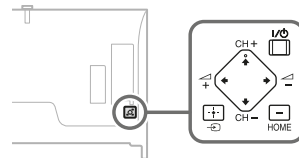

- Reportez-vous à l'illustration ci-dessous pour connaître l'emplacement des touches du téléviseur.

Arrière du téléviseur



L'affichage LED est allumé.

- Si vous ne souhaitez pas allumer l'affichage LED, vous pouvez l'éteindre.

Appuyez sur **HOME**, puis sélectionnez  [Réglages] →  [Paramètres système] → [Réglage général] → [Affichage LED] → [Non]. Vous pouvez aussi appuyer sur **OPTIONS**, puis sélectionner [Affichage LED] → [Non].

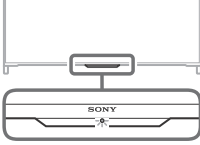

Il est impossible de se connecter à un routeur sans fil avec le WPS.

- Si vous utilisez une sécurité WEP, sélectionnez [Simplifié] → [Wi-Fi] → [Connexion par liste de détection]. Ensuite, sélectionnez le nom du réseau (SSID) que vous souhaitez connecter.

Le nom du réseau requis dans la configuration du réseau est introuvable.

- Sélectionnez [[Saisie manuelle]] et appuyez sur  pour saisir un nom de réseau.

Spécifications

Norme

Type d'affichage

Ecran à cristaux liquides, Rétroéclairage LED

Norme de télévision

Analogique : Selon le pays/région sélectionne :

B/G, D/K, L, I, M

Numérique : DVB-T/DVB-C
DVB-T2

Satellite : DVB-S/DVB-S2

Norme Couleur/Vidéo

Analogique : PAL, SECAM, NTSC3.58, NTSC4.43

Numérique : Consultez l'i-Manual.

Canaux couverts

Analogique : UHF/VHF/Câble, Selon le pays/la région sélectionné.

Numérique : UHF/VHF/Cable, Selon le pays/la région sélectionné.

Satellite : Fréquence IF 950-2 150 MHz

Sortie son

10 W + 10 W + 10 W (KD-65X9505B)

12,5 W + 12,5 W + 20 W + 20 W
(KD-79/65/55X9005B)

Technologie sans fil

Protocole IEEE802.11a/b/g/n

Prises d'entrée/sortie



Câble d'antenne

Borne 75 ohms externe pour VHF/UHF

Antenne satellite MAIN/SUB

Connecteur femelle type-F IEC169-24, 75 ohms.

DiSEqC 1.0, LNB 13 V/18 V & 22 kHz tone, Diffusion par câble unique EN50494.

 /  AV1

Connecteur Péritel à 21 broches (norme CENELEC) comprenant entrée audio et vidéo, entrée RVB et sortie audio et vidéo TV.

 /  COMPONENT IN

YPbPr (Vidéo composante) : 1080p (50, 60 Hz), 1080i (50, 60 Hz), 720p (50, 60 Hz), 576p, 576i, 480p, 480i

Entrée audio (prises phono)

 AV2

Entrée vidéo (broche phono partagée avec l'entrée Y)

HDMI IN 1, 2, 3, 4 (accepte une résolution de 4k)

Vidéo (2D) : 4096 × 2160p (50, 60 Hz)*, 4096 × 2160p (24 Hz), 3840 × 2160p (50, 60 Hz)*, 3840 × 2160p (24, 25, 30 Hz), 1080p (30, 50, 60 Hz), 1080/24p, 1080i (50, 60 Hz), 720p (30, 50, 60 Hz), 720/24p, 576p, 576i, 480p, 480i, Formats PC

*YCbCr 4:2:0 / 8 bits

Vidéo (3D) :

Mise en trame : 1080p (30 Hz), 1080/24p, 1080i (50, 60 Hz), 720p (30, 50, 60 Hz), 720/24p
Côte à côte : 1080p (50, 60 Hz), 1080/24p, 1080i (50, 60 Hz), 720p (50, 60 Hz)
Dessus-Dessous : 1080p (30, 50, 60 Hz), 1080/24p, 1080i (50, 60 Hz), 720p (50, 60 Hz)

Audio : PCM linéaire 5,1 canaux : 32, 44,1 et

48 kHz, 16, 20 et 24 bits, Dolby Digital

ARC (Audio Return Channel) (HDMI IN 1 uniquement)

MHL (partagée avec HDMI IN 2/4)

Vidéo (2D) : 4096 × 2160p (24 Hz)*, 3840 × 2160p (24, 25, 30 Hz)*, 1080p (50, 60 Hz)*, 1080p (30 Hz), 1080/24p, 1080i (50, 60 Hz), 720p (30, 50, 60 Hz), 720/24p, 576p, 576i, 480p, 480i

* HDMI IN 2 uniquement

Vidéo (3D) :

Mise en trame* : 1080p (30 Hz), 1080/24p, 1080i (50, 60 Hz), 720p (30, 50, 60 Hz), 720/24p
Côte à côte : 1080p (50, 60 Hz)*, 1080/24p, 1080i (50, 60 Hz), 720p (50, 60 Hz)
Dessus-Dessous : 1080p (50, 60 Hz)*, 1080p (30 Hz), 1080/24p, 1080i (50, 60 Hz), 720p (50, 60 Hz)

* HDMI IN 2 uniquement

Audio : PCM linéaire 5,1 canaux : 32, 44,1 et

48 kHz, 16, 20 et 24 bits, Dolby Digital

⊖ DIGITAL AUDIO OUT (OPTICAL)

Prise optique numérique (PCM linéaire deux canaux, Dolby Digital)

⊖ AUDIO OUT/⊕

Sortie audio (Mini-jack stéréo)

Prise de casque

(prend en charge la sortie du caisson de graves)

ψ1, ψ2 (HDD REC), ψ3

Port périphérique HDD USB (ψ2 uniquement),

Port USB



Fente CAM (Module pour système à contrôle d'accès)

LAN

Connecteur 10BASE-T/100BASE-TX (La vitesse de connexion du réseau peut varier en fonction de l'environnement d'exploitation. Le débit et la qualité de la communication 10BASE-T/100BASE-TX ne sont pas garantis pour ce téléviseur.)

Autres

Accessoires en option

Support de fixation murale: SU-WL450

(KD-65X9505B, KD-65/55X9005B)

Caisson de basses sans fil : SWF-BR100

Câble MHL : DLC-MC10/DLC-MC20/DLC-MC30

Lunettes 3D actives: TDG-BT500A (KD-65X9505B,

KD-65/55X9005B)



Lunettes 3D passives: TDG-500P (KD-79X9005B)



Températures de fonctionnement

0 °C – 40 °C

Humidité de fonctionnement

10 % – 80 % HR (sans condensation)

Alimentation et autres

Tension d'alimentation

220 V - 240 V CA, 50 Hz

Classe d'efficacité énergétique

KD-79X9005B: A

KD-65X9505B: B

KD-65X9005B: B

KD-55X9005B: B

Taille d'écran (mesurée en diagonale) (Environ.)

KD-79X9005B: 79 pouces / 199,6 cm

KD-65X9505B: 65 pouces / 163,9 cm

KD-65X9005B: 65 pouces / 163,9 cm

KD-55X9005B: 55 pouces / 138,8 cm

Consommation électrique

en mode [Standard]

KD-79X9005B: 229 W

KD-65X9505B: 215 W

KD-65X9005B: 180 W

KD-55X9005B: 149 W

en mode [Intense]

KD-79X9005B: 433 W

KD-65X9505B: 394 W

KD-65X9005B: 339 W

KD-55X9005B: 285 W

Consommation électrique annuelle moyenne*1

KD-79X9005B: 318 kWh

KD-65X9505B: 298 kWh

KD-65X9005B: 250 kWh

KD-55X9005B: 207 kWh

Consommation électrique en veille*2

KD-79X9005B:

0,3 W (27 W en mode de mise à jour du logiciel/EPG)

KD-65X9505B:

0,3 W (28 W en mode de mise à jour du logiciel/EPG)

KD-65X9005B:

0,3 W (27 W en mode de mise à jour du logiciel/EPG)

KD-55X9005B:

0,3 W (27 W en mode de mise à jour du logiciel/EPG)

Résolution d'affichage

3 840 points (horizontal) × 2 160 lignes (vertical)

Puissance de sortie nominale

USB 1, 3 : 5 V, 500 mA MAX.

USB 2 : 5 V, 800 mA MAX.

MHL (HDMI IN 2, 4) : 5 V, 900 mA MAX.

Dimensions (Environ.) (l × h × p)

Avec support de table

KD-79X9005B: 203,1 × 110,9 × 44,2 cm

KD-65X9505B: 149,3 × 95,0 × 34,8 cm

KD-65X9005B: 171,6 × 91,6 × 32,0 cm

KD-55X9005B: 149,4 × 79,1 × 32,0 cm

Sans support de table

KD-79X9005B: 202,9 × 105,4 × 11,1 cm

KD-65X9505B: 149,2 × 89,7 × 10,7 cm

KD-65X9005B: 171,5 × 87,8 × 9,9 cm

KD-55X9005B: 149,3 × 75,2 × 9,9 cm

disposition des trous pour montage mural

40,0 × 30,0 cm

taille des vis de montage mural

M6 (longueur : voir le schéma page 3.)

Largeur du support (Environ.)

Position des bords:

KD-79X9005B: 203,1 cm

KD-65X9505B: 149,3 cm

KD-65X9005B: 171,6 cm

KD-55X9005B: 149,4 cm

Position médiane:

KD-79X9005B: 57,3 cm

KD-65X9505B: 66,3 cm

KD-65X9005B: 57,3 cm

KD-55X9005B: 57,3 cm

Poids (Environ.)

Avec support de table

KD-79X9005B: 60,9 kg

KD-65X9505B: 43,9 kg

KD-65X9005B: 46,6 kg

KD-55X9005B: 38,1 kg

Sans support de table

KD-79X9005B: 59,7 kg

KD-65X9505B: 42,0 kg

KD-65X9005B: 45,9 kg

KD-55X9005B: 37,4 kg

*1 Consommation électrique par an, en considérant que le poste reste allumé 4 heures par jour pendant 365 jours. La consommation réelle dépendra du mode d'utilisation du téléviseur.

*2 La consommation spécifiée en mode de veille est atteinte une fois que le téléviseur a terminé tous les processus internes nécessaires.

Remarque

- La disponibilité des accessoires en option varie selon les pays, les régions, les modèles de téléviseur et les stocks.
- La conception et les spécifications sont sujettes à modification sans préavis.
- La consommation électrique augmente lorsqu'un duplicateur de port est raccordé au téléviseur.
- Ce téléviseur intègre MHL 2 pour HDMI IN 4/MHL et MHL 3 pour HDMI IN 2/MHL.

Notes sur la fonction TV numérique

- Les fonctions du Téléviseur numérique (DVB) ne sont opérationnelles que dans les pays ou les zones assurant la diffusion des signaux numériques terrestres DVB-T/ DVB-T2 (MPEG-2 et H.264/MPEG-4 AVC) ou dans les pays ou les zones couverts par un service de diffusion par câble DVB-C (MPEG-2 et H.264/MPEG-4 AVC) compatible. Vérifiez auprès de votre revendeur local que votre zone de résidence permet la réception du signal DVB-T/DVB-T2 ou renseignez-vous auprès de votre câblo-opérateur pour être sûr de la compatibilité du service DVB-C avec ce téléviseur.
- Il est possible que celui-ci vous facture des frais supplémentaires pour ce service et qu'il vous faille accepter ses conditions générales pour cette prestation.
- Ce téléviseur est conforme aux spécifications DVB-T/DVB-T2 et DVB-C mais sa compatibilité avec les futurs programmes numériques terrestres DVB-T/ DVB-T2 et par le câble DVB-C ne peut en aucun cas être garantie.
- Certaines fonctions du téléviseur numérique peuvent ne pas être disponibles dans tous les pays/régions et le service câblé DVB-C peut ne pas s'avérer totalement opérationnel avec certains opérateurs.

Informations sur les marques commerciales

- Les termes HDMI et High-Definition Multimedia Interface ainsi que le logo HDMI sont des marques commerciales ou des marques déposées de HDMI Licensing, LLC aux États-Unis et dans d'autres pays.
- DLNA®, le logo DLNA et DLNA CERTIFIED® sont des marques, des marques de service ou des marques de certification de Digital Living Network Alliance.
- Fabriqué sous licence de Dolby Laboratories.
Dolby et le symbole double-D sont des marques déposées de Dolby Laboratories.
- « BRAVIA » et BRAVIA sont des marques de Sony Corporation.
- TrackID est une marque commerciale ou une marque déposée de Sony Mobile Communications AB.
- Gracenote, Gracenote eyeQ, Gracenote VideoID, Gracenote Video Explore, Gracenote MusicID, le logo et le graphisme Gracenote ainsi que le logo « Powered by Gracenote » sont des marques commerciales ou des marques déposées de Gracenote aux États-Unis et/ou dans d'autres pays.
- Opera® Devices SDK from Opera Software ASA. Copyright 1995-2014 Opera Software ASA. All rights reserved.
- Wi-Fi, Wi-Fi Direct et Miracast sont des marques commerciales ou des marques déposées de Wi-Fi Alliance.
- « Sony Entertainment Network logo » et « Sony Entertainment Network » sont des marques de Sony Corporation.
- MHL, Mobile High-Definition Link et le logo MHL sont des marques commerciales ou des marques enregistrées de MHL Licensing, LLC.
- Pour les brevets DTS, visitez <http://patents.dts.com>. Fabriqué sous licence de DTS Licensing Limited. DTS, le symbole, & DTS et le symbole utilisés conjointement sont des marques déposées tandis que DTS Digital Surround est une marque commerciale de DTS, Inc. © DTS, Inc. Tous droits réservés.
- Designed with UEI Technology™
Under License from Universal Electronics Inc. Portions © UEI 2000 – 2013.
- Les logos et le mot de marque Bluetooth® appartiennent à Bluetooth SIG, Inc. et toute utilisation de ces marques par Sony Corporation est couverte par une licence. Les autres marques commerciales et noms de marque appartiennent à leurs propriétaires respectifs.
- DiSEqC™ est une marque déposée de EUTELSAT.
Ce téléviseur prend en charge DiSEqC 1.0. Ce téléviseur n'est pas destiné à commander des antennes à moteur.
- Le symbole N est une marque ou une marque déposée de NFC Forum, Inc. aux États-Unis et dans d'autres pays.

Índice

AVISO IMPORTANTE	2
Información de seguridad	3
Precauciones	5
Instalación del soporte de sobremesa (alternativa)	7
Desmontaje del soporte de sobremesa del televisor	8
Ocultar la cámara	9
Utilización del mando a distancia	10
Visualización de la Guía de funcionamiento del panel táctil	10
Inicio del tutorial del panel táctil	10
Conexión de otros dispositivos	11
Instalación del televisor en una pared	12
sólo el modelo KD-65X9505B, 65/55X9005B	12
sólo el modelo KD-79X9005B	14
Solución de problemas	16
Problemas y soluciones	16
Especificaciones	17

Introducción

Gracias por elegir este producto Sony.
Antes de utilizar el televisor, lea este manual atentamente y
consérvelo para consultarlo en el futuro.

Nota

- Antes de utilizar el televisor, lea la "Información de seguridad" (página 3).
- Las imágenes y las ilustraciones utilizadas en la Guía de inicio rápido y este manual son solo ejemplos y pueden no coincidir con el aspecto real del producto.

Ubicación de la etiqueta identificativa

Las etiquetas correspondientes al Número de modelo, a la Fecha de producción (mes/año) y al voltaje de la Fuente de alimentación (de acuerdo con las normas de seguridad aplicables) se encuentran situadas en la parte posterior del televisor o el embalaje.

ADVERTENCIA

PARA EVITAR LA PROPAGACIÓN DE FUEGO, MANTENGA LAS VELAS U OTRAS LLAMAS SIEMPRE ALEJADAS DE ESTE PRODUCTO.



AVISO IMPORTANTE

Este producto ha sido fabricado por, o en nombre de Sony Corporation, 1-7-1 Konan Minato-ku Tokyo, 108-0075 Japón. Las consultas relacionadas con la conformidad del producto basadas en la legislación de la Unión Europea deben dirigirse al representante autorizado, Sony Deutschland GmbH, Hedelfinger Strasse 61, 70327 Stuttgart, Alemania. Para cualquier asunto relacionado con el servicio o la garantía, por favor diríjase a la dirección indicada en los documentos de servicio o garantía adjuntados con el producto.

Nota sobre la señal inalámbrica

Por medio de la presente, Sony Corporation declara que esta unidad cumple con los requisitos esenciales y cualesquiera otras disposiciones aplicables o exigibles de la Directiva 1999/5/CE.
Para mayor información, por favor consulte el siguiente URL:
<http://www.compliance.sony.de/>

Aviso para los clientes: la siguiente información solamente es aplicable a los equipos comercializados en los países que cumplan las directivas 4-533-532-14(1) la UE.

El sistema inalámbrico de televisión puede utilizarse en los siguientes países:

AT, BE, HR, CY, CZ, DK, EE, FI, FR, DE, GR, HU, IE, IT, LV, LT, LU, MT, NL, PL, PT, SK, SI, ES, SE, GB, IS, LI, NO, CH, BG, RO, TR, AL, BA, MK, MD, RS, ME, Kosovo

Este producto puede utilizarse en otros países no europeos.



Información de seguridad

AVISO

No exponga las pilas a un calor excesivo, como la luz solar directa o una llama.

Instalación/configuración

Instale y utilice el televisor siguiendo las instrucciones que se indican a continuación para evitar el riesgo de incendios, descargas eléctricas u otros daños y/o lesiones.

Instalación

- Para evitar patinar y sufrir lesiones físicas, no pise la bolsa de protección del televisor al desembalar el televisor.
- Debe instalar el televisor cerca de una toma de corriente de fácil acceso.
- Coloque el televisor sobre una mesa o una superficie estable para evitar que pueda caerse y provocar daños personales o estropearse TV.
- Instale el televisor en lugares donde no pueda caerse ni sufrir golpes.
- Instale el televisor de modo que el soporte de sobremesa del televisor no sobresalga del soporte para TV (no suministrado). Si el soporte de sobremesa sobresale del soporte para TV, el televisor podría desequilibrarse, caerse y provocar daños personales o estropearse.

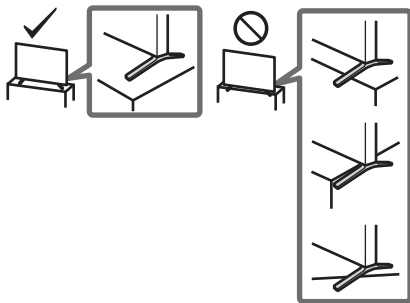

- La instalación en pared sólo puede ser realizada por personal cualificado.
- Por razones de seguridad, se recomienda utilizar accesorios Sony como:
Soporte de pared
— SU-WL450 (KD-65X9505B, KD-65/55X9005B)
- Asegúrese de utilizar los tornillos suministrados con el soporte de pared al fijar el soporte de pared al televisor. Los tornillos suministrados han sido diseñados tal y como indica la ilustración si se miden desde la superficie de colocación del soporte de pared.
El diámetro y longitud de los tornillos varía en función del modelo de soporte de pared.
Si utiliza otros tornillos, puede provocar un daño interno en el televisor o éste puede caerse, etc.

KD-65X9505B

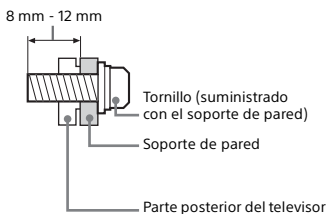

KD-65/55X9005B

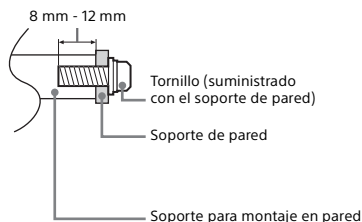

Transporte

- Desconecte todos los cables antes de transportar el televisor.
- Hacen falta dos personas o más (cuatro o más en el caso del modelo KD-79X9005B) para transportar un televisor de gran tamaño.
- Al transportar el televisor manualmente, sujételo de la forma descrita a continuación. No ejerza presión sobre la pantalla LCD ni el marco que la rodea.

KD-79X9005B

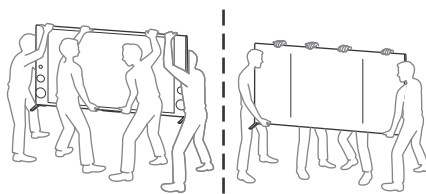

KD-65X9505B

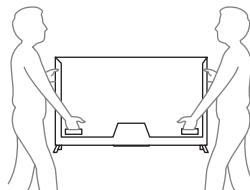

KD-65/55X9005B

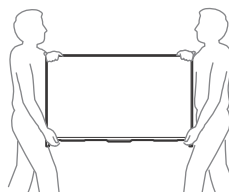

- Durante el transporte, no someta el televisor a sacudidas o vibraciones excesivas.
- Cuando transporte el televisor para repararlo o cuando lo cambie de sitio, embálelo con la caja y el material de embalaje originales.

Sistema de prevención de caídas

- Asegúrese de utilizar un cable resistente, capaz de soportar el peso del televisor.

Ventilación

- Nunca obstruya, cubra ni inserte nada en los orificios de ventilación del aparato.
- Deje espacio alrededor del televisor, tal y como se muestra a continuación.
- Se recomienda utilizar el soporte de pared de Sony para que el aire circule correctamente.

Instalación en la pared

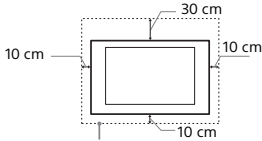

Deje, como mínimo, estas distancias alrededor del televisor.

Instalación sobre pedestal

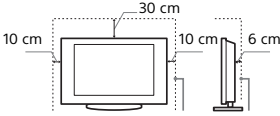

Deje, como mínimo, estas distancias alrededor del televisor.

- Para garantizar una ventilación apropiada y evitar la acumulación de suciedad o polvo:
 - No instale el televisor boca arriba, boca abajo, hacia atrás ni de lado.
 - No instale el televisor en un estante, sobre una alfombra, sobre una cama o dentro de un armario.
 - No cubra el televisor con tejidos como cortinas, ni otros objetos como periódicos, etc.
 - No instale el televisor como se muestra a continuación.

La circulación de aire queda obstruida.

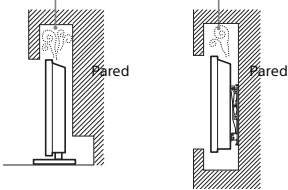

Cable de alimentación

Utilice el cable y el enchufe tal y como se indica a continuación para evitar el riesgo de incendios, descargas eléctricas u otros daños y/o lesiones:

- Utilice únicamente cables de alimentación suministrados por Sony. No utilice cables de otros proveedores.
- Inserte el enchufe totalmente en la toma de corriente.
- Este televisor sólo funciona con alimentación de 220-240 V.
- Cuando conecte los cables, no olvide desenchufar el cable de alimentación por razones de seguridad y evite tropezar o enredarse con los cables.
- Desenchufe el cable de alimentación antes de manipular o desplazar el televisor.
- Mantenga el cable de alimentación alejado de fuentes de calor.
- Desconecte el enchufe y límpielo regularmente. Si se acumula polvo o humedad en el enchufe, puede deteriorarse el aislamiento y producirse un incendio.

Nota

- No utilice el cable de alimentación suministrado con otros equipos.
- No apriete, doble ni retuerza excesivamente el cable de alimentación. Los conductores internos podrían quedar al descubierto o romperse.
- No modifique el cable de alimentación.
- No coloque ningún objeto pesado encima del cable de alimentación.
- No tire del cable para desconectarlo.
- No conecte demasiados aparatos a la misma toma de corriente.
- No utilice una toma de corriente de mala calidad.

Uso prohibido

No instale/utilice el televisor en lugares, entornos o situaciones como las descritas a continuación ya que el televisor podría funcionar mal y provocar un incendio, una descarga eléctrica u otros daños y/o lesiones.

Lugar:

- Espacios exteriores (con luz solar directa), en la costa, en una embarcación, dentro de un vehículo, en centros sanitarios, ubicaciones inestables, cerca del agua, la lluvia, humedad o humo.
- Si el televisor se coloca en los vestuarios de unos baños públicos o de un balneario, es posible que sufra daños a causa del azufre suspendido en el aire, etc.



- Para una mejor calidad de imagen, no exponga la pantalla directamente a fuentes de iluminación o a la luz del sol.
- Evite trasladar el televisor de una zona fría a una cálida. Los cambios repentinos de habitación podrían ocasionar condensación de humedad. Esto podría ocasionar que el televisor mostrara imágenes de poca calidad o con un color deficiente. Si esto ocurre, deje que la humedad se evapore por completo antes de encender el televisor.

Entorno:

- Lugares cálidos, húmedos o con excesivo polvo; lugares en los que puedan entrar insectos; lugares expuestos a vibraciones mecánicas, o lugares próximos a objetos inflamables (velas, etc.). No exponga el televisor a goteos ni salpicaduras ni coloque sobre el aparato ningún objeto lleno de líquido como los floreros.
- No coloque el televisor en un espacio húmedo o polvoriento, ni en una habitación expuesta a humos o vapores grasientos (cerca de cocinas o humidificadores). Podría producirse un incendio, una descarga eléctrica o una combadura del aparato.
- No instale el televisor en lugares sometidos a temperaturas extremas como bajo la luz solar directa, cerca de un radiador o de una rejilla de ventilación. El televisor podría calentarse en tales condiciones, lo que podría causar una deformación de la carcasa o un fallo de funcionamiento del televisor.

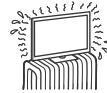

Situación:

- No lo utilice si tiene las manos mojadas, si se ha extraído la carcasa o con accesorios no recomendados por el fabricante. Desconecte el televisor del cable de alimentación y de la antena durante las tormentas eléctricas.
- No instale el televisor de manera que sobresalga hacia un espacio abierto. Podría provocar lesiones o daños a las personas u objetos que pudieran impactar con el televisor.



Piezas rotas:

- No arroje ningún objeto contra el televisor. El cristal de la pantalla podría romperse debido al impacto y causar lesiones graves.
- Si la superficie del televisor se agrieta o se rompe, no la toque sin antes desconectar el cable de alimentación. De lo contrario, podría recibir una descarga eléctrica.

Cuando no se utilice

- Si no va a utilizar el televisor durante varios días, desconecte el cable por razones medioambientales y de seguridad.
- El televisor no se desconecta de la toma de corriente cuando se apaga. Desenchúfelo para que quede totalmente desconectado.
- No obstante, es posible que algunos televisores dispongan de funciones que precisen que se encuentren en modo de espera para funcionar correctamente.

Niños

- No deje que los niños suban al televisor.
- Mantenga los accesorios pequeños fuera del alcance de los niños para que no los traguen.

Si ocurren los siguientes problemas...

Apague el televisor y desenchúfelo inmediatamente si ocurre cualquiera de los siguientes problemas.

Pida a su distribuidor o al servicio técnico de Sony que le revise el televisor.

Quando:

- El cable de alimentación está dañado.
- La toma de corriente es de mala calidad.
- El televisor está dañado porque se ha caído, ha sido golpeado o le ha sido arrojado algún objeto.
- Alguna sustancia líquida o sólida cae dentro del televisor.

Acerca de la temperatura de la pantalla LCD

Si se utiliza la pantalla LCD durante un período prolongado, es posible que su contorno alcance temperaturas elevadas. Si toca esa zona con la mano, podrá notar el calor.

Precauciones

Ver la televisión

- Es posible que algunas personas sufran molestias (como vista cansada, fatiga o náuseas) al ver imágenes de vídeo en 3D o jugar a juegos estereoscópicos en 3D. Sony recomienda a todos los usuarios realizar pausas a menudo cuando visualicen imágenes de vídeo en 3D o jueguen a juegos estereoscópicos en 3D. La duración y la frecuencia de las pausas dependerán de cada persona. Por lo tanto, debe valorar qué resulta más adecuado en su caso concreto. Si nota cualquier molestia, debería dejar de ver imágenes de vídeo en 3D y de jugar a juegos estereoscópicos en 3D hasta que desaparezcan dichas molestias; consulte con un médico si lo considera necesario. Asimismo, debe consultar (i) el manual de instrucciones de cualquier otro dispositivo o soporte que utilice con el televisor y (ii) el sitio web (<http://support.sony-europe.com/>), en el que encontrará la información más actualizada. Los niños (especialmente si tienen menos de seis años) tienen la vista en fase de desarrollo. Consulte con un médico (un pediatra o un oculista) antes de dejar que los niños vean imágenes de vídeo en 3D o jueguen a juegos estereoscópicos en 3D. Los adultos deben controlar a los menores para garantizar que siguen estas recomendaciones.
- No utilice, guarde ni deje las gafas 3D cerca de lugares con temperaturas elevadas, como por ejemplo bajo la luz solar directa o en coches expuestos directamente al sol.
- Si utiliza la función de simulación de 3D, la imagen mostrada será diferente de la imagen original, por la conversión realizada por el televisor.
- Vea la televisión en una habitación con suficiente iluminación, ya que, si lo hace con poca luz o durante mucho tiempo, somete la vista a un sobreesfuerzo.
- Cuando utilice auriculares, ajuste el volumen de forma que se eviten niveles excesivos, ya que podría sufrir daños en los oídos.

Pantalla LCD

- Aunque la pantalla LCD ha sido fabricada con tecnología de alta precisión y posee píxeles con una eficacia del 99,99% o superior, pueden aparecer de forma constante unos puntos negros o puntos brillantes de luz (rojos, azules o verdes). No se trata de un fallo de funcionamiento, sino de una característica de la estructura de la pantalla de cristal líquido.
- No presione ni raye el filtro frontal, ni coloque objetos encima del televisor, ya que la imagen podría resultar irregular o la pantalla de cristal líquido podría dañarse.
- Si se utiliza el televisor en un lugar frío, es posible que la imagen se oscurezca o que aparezca una mancha en la pantalla. Esto no significa que el televisor se ha estropeado. Este fenómeno irá desapareciendo a medida que aumente la temperatura.

- Si se visualizan imágenes fijas continuamente, es posible que se produzca un efecto de imagen fantasma que puede desaparecer transcurridos unos segundos.
- Cuando se utiliza el televisor, la pantalla y la carcasa se calientan. No se trata de un fallo de funcionamiento.
- La pantalla LCD contiene una pequeña cantidad de cristal líquido. Siga la normativa local para deshacerse de él.
- No exponga la pantalla LCD a impactos o vibraciones fuertes. El cristal de la pantalla podría agrietarse o romperse y provocar lesiones.



ES

Tratamiento y limpieza de la superficie de la pantalla y la carcasa del televisor

Desenchufe el cable de alimentación conectado al televisor antes de limpiarlo.

Para evitar la degradación del material o del acabado de la pantalla, tenga en cuenta las siguientes precauciones.

- Para eliminar el polvo de la superficie de la pantalla y la carcasa, pase cuidadosamente un paño suave. Si no consigue eliminar completamente el polvo, humedezca ligeramente el paño con una solución de detergente neutro poco concentrada.
- Nunca pulverice agua o detergente directamente en el televisor. El líquido podría gotear hasta la parte inferior de la pantalla o en zonas externas y penetrar en el televisor, con el consiguiente riesgo de daños en el aparato.
- No utilice nunca estropajos abrasivos, productos de limpieza ácidos o alcalinos, detergente concentrado ni disolventes volátiles, como alcohol, bencina, diluyente o insecticida. Si utiliza este tipo de materiales o expone la unidad a un contacto prolongado con materiales de goma o vinilo, puede dañar el material de la superficie de la pantalla y de la carcasa.
- Se recomienda pasar la aspiradora periódicamente por los orificios de ventilación para que el televisor se ventile adecuadamente.
- No manipule los altavoces con una fuerza excesiva durante la limpieza o el mantenimiento, para evitar posibles daños.



Equipos opcionales

- Sitúe los equipos opcionales o cualquier equipo que emita radiaciones electromagnéticas lejos del televisor. De lo contrario, la imagen puede aparecer distorsionada y/o pueden emitirse ruidos.
- El equipo ha sido probado y cumple los límites establecidos por la directiva EMC utilizando un cable de conexión de señal de una longitud inferior a 3 metros.

Recomendación sobre el conector de tipo F

El cable interno solo puede sobresalir 1,5 mm desde la parte de conexión.

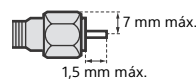

(Ilustración de referencia del conector de tipo F)

Precauciones acerca del manejo del mando a distancia

- Coloque las pilas con la polaridad correcta.
- No utilice pilas de distintos tipos ni mezcle pilas nuevas con viejas.
- Sea respetuoso con el medio ambiente y deseche las pilas en los contenedores dispuestos para este fin. En ciertas regiones, la eliminación de las pilas está regulada. Consúltelo con las autoridades locales.
- Use el mando a distancia con cuidado. No lo deje caer ni lo pise, ni tampoco derrame sobre él ningún tipo de líquido.
- No deje el mando a distancia cerca de una fuente de calor, en un lugar expuesto a la luz solar directa ni en una habitación húmeda.

Función inalámbrica de la unidad

- No utilice la unidad cerca de equipos médicos (marcapasos, etc.), ya que dichos equipos podrían experimentar algún tipo de problema.
- Aunque la unidad transmite o recibe señales aleatorias, preste atención a las posibles intercepciones no autorizadas. No nos responsabilizamos de ningún problema relacionado con este aspecto.

Cómo deshacerse del televisor



Tratamiento de los equipos eléctricos y electrónicos al final de su vida útil (aplicable en la Unión Europea y en países europeos con sistemas de tratamiento selectivo de residuos)

Este símbolo en el equipo o en su embalaje indica que el presente producto no puede ser tratado como residuos doméstico normal. Debe entregarse en el correspondiente punto de recogida de equipos eléctricos y electrónicos. Al asegurarse de que este producto se desecha correctamente, usted ayuda a prevenir las consecuencias potencialmente negativas para el medio ambiente y la salud humana que podrían derivarse de la incorrecta manipulación en el momento de deshacerse de este producto. El reciclaje de materiales ayuda a conservar los recursos naturales. Para recibir información detallada sobre el reciclaje de este producto, póngase en contacto con el ayuntamiento, el punto de recogida más cercano o el establecimiento donde ha adquirido el producto.



Tratamiento de las baterías al final de su vida útil (aplicable en la Unión Europea y en países europeos con sistemas de tratamiento selectivo de residuos)

Este símbolo en la batería o en el embalaje indica que la batería proporcionada con este producto no puede ser tratada como un residuo doméstico normal. En algunas baterías este símbolo puede utilizarse en combinación con un símbolo químico. El símbolo químico del mercurio (Hg) o del plomo (Pb) se añadirá si la batería contiene más del 0,0005% de mercurio o del 0,004% de plomo. Al asegurarse de que estas baterías se desechan correctamente, usted ayuda a prevenir las consecuencias potencialmente negativas para el medio ambiente y la salud humana que podrían derivarse de la incorrecta manipulación en el momento de deshacerse de la batería. El reciclaje de materiales ayuda a conservar los recursos naturales. En el caso de productos que por razones de seguridad, rendimiento o mantenimiento de datos sea necesaria una conexión permanente con la batería incorporada, esta batería solo deberá ser reemplazada por personal técnico cualificado para ello. Para asegurarse de que la batería será tratada correctamente, entregue el producto al final de su vida útil en un punto de recogida para el reciclado de aparatos eléctricos y electrónicos. Para las demás baterías, consulte la sección donde se indica cómo extraer la batería del producto de forma segura. Deposite la batería en el correspondiente punto de recogida para el reciclado de baterías. Para recibir información detallada sobre el reciclaje de este producto o de la batería, póngase en contacto con el ayuntamiento, el punto de recogida más cercano o el establecimiento donde ha adquirido el producto.

Instalación del soporte de sobremesa (alternativa)

Puede cambiar la posición del soporte de sobremesa de la posición lateral a la posición central consultando las siguientes instrucciones.

KD-79/65/55X9005B

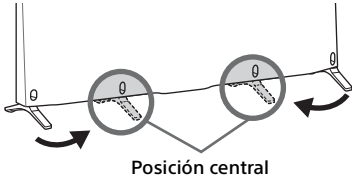

1

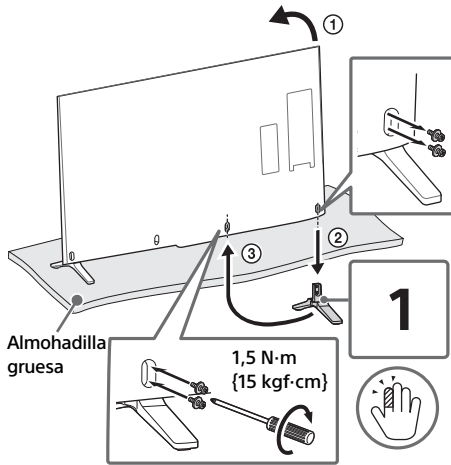

2

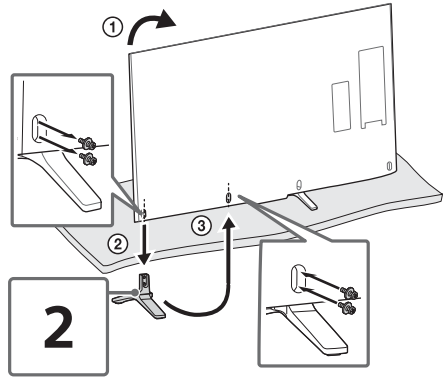

KD-65X9505B

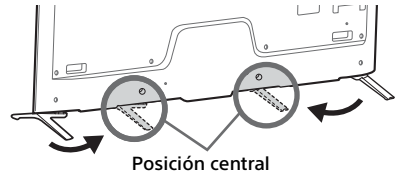

1

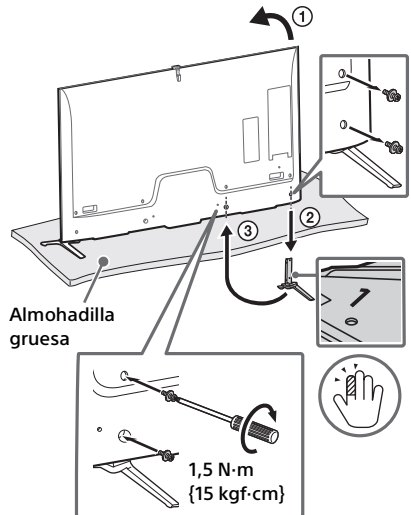

2

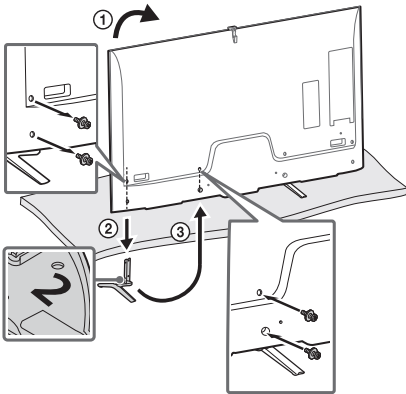

Nota

- Hacen falta dos personas o más (cuatro o más en el caso del modelo KD-79X9005B) para llevar a cabo esta instalación.
- Compruebe que no haya objetos delante del televisor.

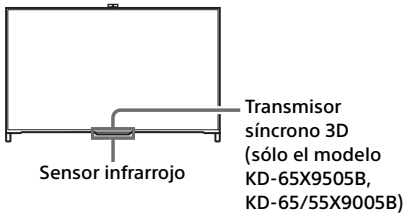

Para recoger los cables

KD-79/65/55X9005B

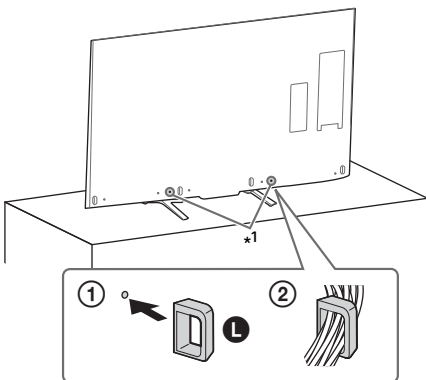

KD-65X9505B

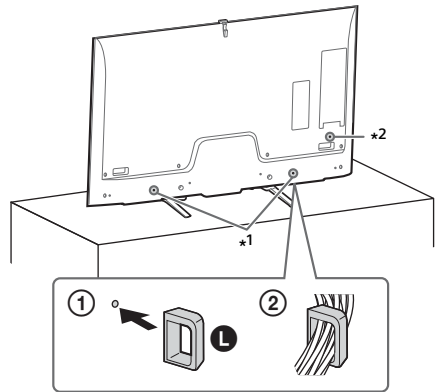

- *1 Posición de la brida de cables cuando el soporte de sobremesa está montado en la posición central.
- *2 Posición de la brida de cables cuando el soporte de sobremesa está montado en la posición central o en el extremo.

Nota

- Para separar la brida de cables del televisor, presione la parte superior de la brida ① y pellizquela ② tal y como se ilustra.

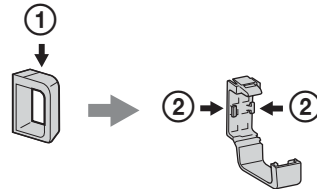

Desmontaje del soporte de sobremesa del televisor

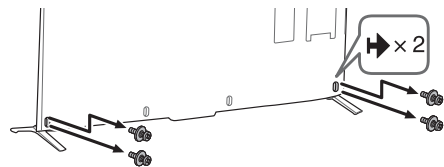

Nota

- Al fijar de nuevo el soporte de sobremesa, fije los tornillos (previamente retirados) en los orificios originales de la parte posterior del televisor.

Ocultar la cámara

Si no desea utilizar la cámara, ocúltela tal y como se muestra en la figura.

KD-79/65/55X9005B

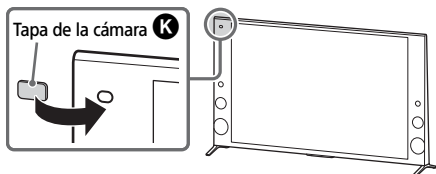

KD-65X9505B

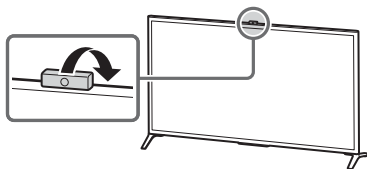

Utilización del mando a distancia

Puede controlar el televisor utilizando el control remoto táctil suministrado o el mando a distancia por infrarrojos.

Control remoto táctil



Mando a distancia por infrarrojos



Nota

- El control remoto táctil solo puede utilizarse una vez registrado con el televisor. Puede registrar el control remoto táctil pulsando **HOME** y seleccionando [Ajustes] → [Ajustes de sistema] → [Configuración del control remoto táctil].

Visualización de la Guía de funcionamiento del panel táctil

La Guía de funcionamiento del panel táctil permite consultar los principales gestos de control disponibles con la pantalla de este televisor.

- 1 Mantenga pulsado con el dedo del centro del panel táctil para mostrar la Guía de funcionamiento del panel táctil.

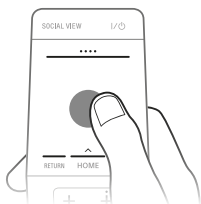

Inicio del tutorial del panel táctil

- 1 Pulse **HOME**.

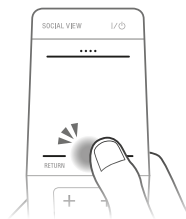

- 2 Deslice para seleccionar [Ayuda] y, a continuación, presione el panel táctil.

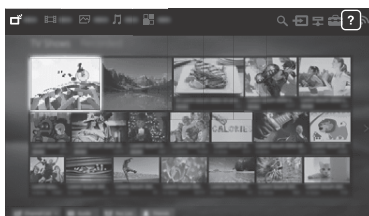

- 3 Deslice hacia arriba/abajo para seleccionar [Tutorial del panel táctil] y, a continuación, presione el panel táctil.

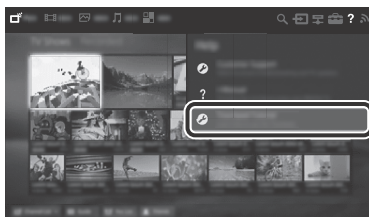

Siga las instrucciones en pantalla.

Nota

- También puede iniciar el tutorial del panel táctil pulsando **HOME** y seleccionando [Ajustes] → [Ajustes de sistema] → [Configuraciones de panel táctil] → [Iniciar tutorial].

Conexión de otros dispositivos

Para obtener más información sobre las conexiones, consulte el i-Manual.

Nota

- Para la conexión HDMI, conecte dispositivos 4K (reproductor multimedia 4K, decodificador 4K, etc.) a la toma HDMI IN 2 o HDMI IN 1 del televisor para disfrutar de contenidos con protección de derechos de autor.

Para conectar el replicador de puerto

- Para la conexión con un replicador de puerto, consulte la guía de instalación suministrada con el replicador de puerto.

Para conectar un dispositivo MHL

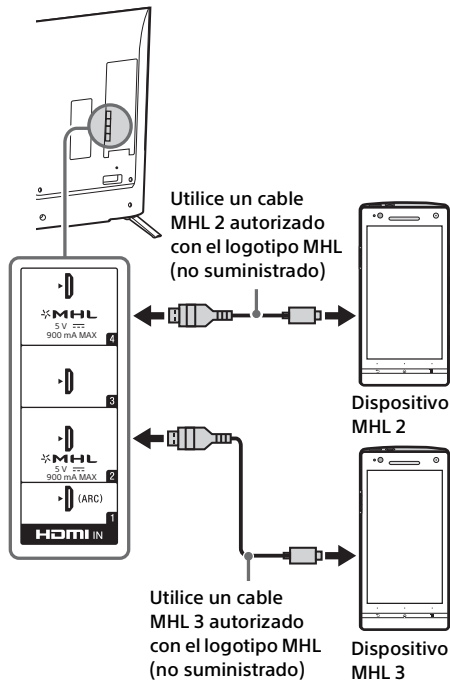

El televisor carga simultáneamente el dispositivo conectado compatible con MHL mientras reproduce archivos de foto/música/vídeo. Puede utilizar el mando a distancia del televisor para controlar el dispositivo compatible con MHL conectado.

Nota

- Si [Cambio de entrada automático (MHL)] está ajustado en [Sí], el televisor cambia automáticamente a HDMI IN 2/MHL o HDMI IN 4/MHL desde otra entrada cuando hay un dispositivo compatible con MHL conectado al conector HDMI IN 2/MHL o HDMI IN 4/MHL. La disponibilidad de [Cambio de entrada automático (MHL)] depende de si el dispositivo compatible con MHL admite esta función.
- Si [Carga de MHL mientras está en espera] está ajustado en [Sí], puede continuar cargando el dispositivo compatible con MHL aunque el televisor esté en el modo en espera.
- Conecte el smartphone o el dispositivo móvil 4K al conector HDMI IN 2/MHL.
- Utilice un cable MHL 3 autorizado con el logotipo MHL con un smartphone o un dispositivo móvil 4K.

Instalación del televisor en una pared

El manual de instrucciones de este televisor solo muestra los pasos para preparar la instalación del televisor antes del montaje en la pared.

sólo el modelo KD-65X9505B, 65/55X9005B

Para los clientes:

Por motivos de protección del producto y de seguridad, Sony recomienda dejar la instalación del televisor en manos de distribuidores Sony o proveedores autorizados. Nunca intente realizar la instalación sin ayuda.

Para proveedores y distribuidores Sony:

Preste especial atención a la seguridad durante la instalación, el mantenimiento periódico y las revisiones de este producto.

Para instalar este producto, es necesario disponer de conocimientos suficientes, especialmente para determinar si la pared es lo bastante resistente para aguantar el peso del televisor. Deje siempre la instalación de este producto en la pared en manos de distribuidores Sony o proveedores autorizados y preste especial atención a la seguridad durante la instalación. Sony no se hace responsable de daños o lesiones provocados por una manipulación o una instalación incorrectas.

Utilice el Soporte de pared SU-WL450 (no suministrado) (KD-65X9505B, KD-65/55X9005B) para instalar el televisor en la pared.

Al instalar el Soporte de pared, consulte también el Manual de instrucciones y la Guía de instalación suministrados con el Soporte de pared.

Nota

- Guarde los tornillos retirados en un lugar seguro y lejos del alcance de los niños.

1 Retire los tornillos de la parte posterior del televisor.

KD-65X9505B

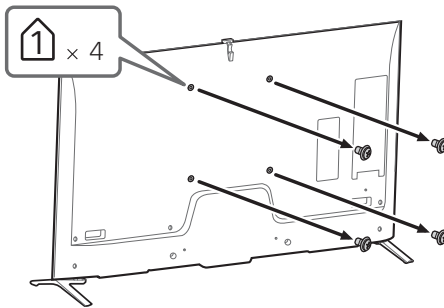

KD-65/55X9005B

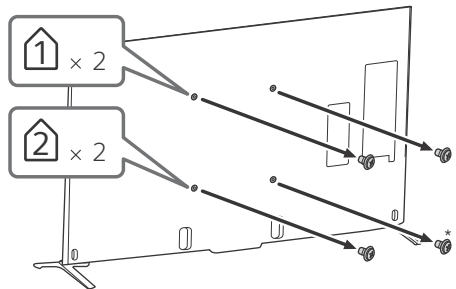

* No retirar en el caso de instalaciones ultracompactas.

- 2** Antes de instalar el soporte de pared, instale la fijación del soporte de pared **1** (suministrada con el televisor) en la parte posterior del televisor (en paralelo a la pared). Este paso no es necesario en caso de una instalación ultracompacta. (sólo el modelo KD-65/55X9005B)

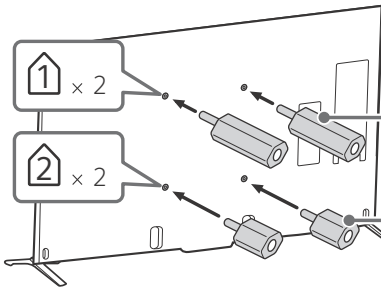

Fijación del soporte de pared (I2) (más largo) (suministrada con el televisor)

Fijación del soporte de pared (I1) (más corto) (suministrada con el televisor)

Montaje estándar



Montaje ultracompacto*



ES

* Si utiliza un soporte tipo Super Slim, no podrá utilizar algunos de los terminales de la parte posterior del televisor.

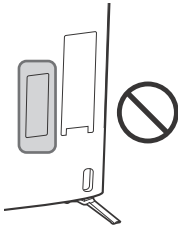

Nota

- Asegúrese de apretar la fijación del soporte de pared al fijarla al televisor.
- Si utiliza una atornilladora eléctrica, apriete a un par aproximado de 1,5 N·m {15 kgf·cm}.



Para consultar las instrucciones sobre la instalación del soporte de pared para su modelo de televisor, consulte el siguiente sitio web: www.sony.eu/tv/wall-mount-bracket-manual

sólo el modelo KD-79X9005B

El televisor puede montarse en un soporte de pared (no suministrado) nada más sacarse de la caja. Si el soporte de sobremesa está montado en el televisor, es posible que deba desmontar el soporte de sobremesa; Consulte la página 8 (Desmontaje del soporte de sobremesa del televisor). Prepare el televisor para el soporte de pared antes de conectar los cables.

Por motivos de protección del producto y de seguridad, Sony recomienda dejar la instalación del televisor en la pared en manos de profesionales cualificados. No intente instalarlo sin ayuda.

- Siga las instrucciones suministradas con el soporte de pared correspondientes a su modelo. Es necesario disponer de conocimientos suficientes para instalar el televisor, especialmente a la hora de determinar la resistencia necesaria de la pared para aguantar el peso del televisor.
- La longitud de los tornillos para el soporte de pared varía en función del grosor del soporte de pared. Vea la siguiente ilustración.

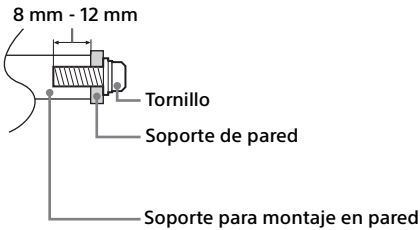

- Guarde los tornillos que no utilice y el soporte de sobremesa en un lugar seguro hasta que esté a punto para montar el soporte de sobremesa. Mantenga los tornillos lejos del alcance de los niños.

1 Retire los tornillos de la parte posterior del televisor.

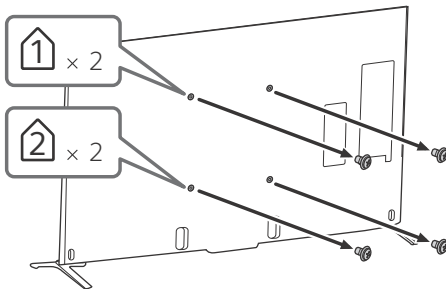

- 2** Antes de instalar el soporte de pared, instale la fijación del soporte de pared **1** (suministrada con el televisor) en la parte posterior del televisor (en paralelo a la pared).

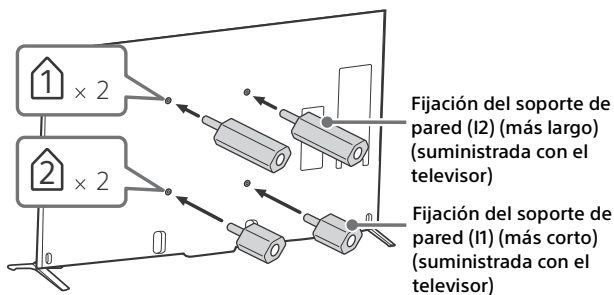

ES

Nota

- Asegúrese de apretar la fijación del soporte de pared al fijarla al televisor.
- Si utiliza una atornilladora eléctrica, apriete a un par aproximado de 1,5 N·m {15 kgf·cm}.

Solución de problemas

Quando el LED de iluminación parpadea de color rojo, cuente cuántas veces parpadea (el intervalo de tiempo es de tres segundos).

Si el LED de iluminación parpadea de color rojo, reinicie el televisor desconectando el cable de corriente del televisor durante dos minutos y, a continuación, encienda el televisor.

Si el problema continúa, póngase en contacto con su distribuidor o con su Centro de servicio técnico de Sony e indique cuántas veces parpadea en rojo el LED de iluminación (el intervalo es de tres segundos). Pulse I/⏻ en el televisor para apagarlo, desconecte el cable de corriente y póngase en contacto con su distribuidor o con su Centro de servicio técnico de Sony.

Quando el LED de iluminación no parpadea, compruebe los elementos de las tablas que se indican a continuación.

También puede consultar [Solución de problemas] en el i-Manual o realizar un autodiagnóstico seleccionando ? [Ayuda] → [Ayuda al cliente] → [Auto diagnóstico]. Si el problema continúa, lleve el televisor a un técnico cualificado para que lo revise.

Problemas y soluciones

Ausencia de imagen (la pantalla aparece oscura) y de sonido.

- Revise la conexión de la antena/cable.
- Conecte el televisor a la toma de corriente y, a continuación, pulse I/⏻ en el televisor o el mando a distancia.

No se puede sintonizar determinados programas.

- Compruebe la antena.
- Es posible que haya un cortocircuito en el cable de satélite o que presente problemas de conexión. Compruebe la conexión con el cable y apague el televisor mediante el interruptor de encendido/apagado. A continuación, vuelva a encenderlo.
- La frecuencia introducida se sale del intervalo admitido. Consulte con la empresa responsable de la emisión por satélite.

No se encuentran servicios (programas) de televisión por cable.

- Compruebe la conexión del cable o la configuración de sintonización.
- Intente realizar la [Sintonía automática digital] seleccionando [Antena] en lugar de [Cable].

El mando a distancia no funciona.

- Cambie las pilas.
- Es posible que el televisor esté ajustado en el modo SYNC.
Presione la barra de control (...) y deslice hacia la izquierda/derecha para seleccionar [SYNC MENU] y, a continuación, presione el panel táctil. Seleccione [Control de TV] y, seguidamente, [Inicio (Menú)] u [Opciones] para controlar el televisor.
Cuando utilice el mando a distancia por IR, pulse **SYNC MENU**, seleccione [Control de TV] ay, a continuación, seleccione [Inicio (Menú)] u [Opciones] para controlar el televisor.

Ha olvidado la contraseña de [Bloqueo TV].

- Introduzca 9999 como código PIN. (El código PIN 9999 siempre se acepta.)

La carcasa del televisor se calienta.

- Cuando se utiliza el televisor durante un largo periodo de tiempo, la carcasa del televisor se calienta.
Es posible que note el calor si la toca con la mano.

Audio o vídeo congelado, pantalla en blanco o televisor que no responde a los botones del televisor o el mando a distancia.

- Reinicie el televisor desconectando el cable de alimentación de CA durante dos minutos y conectándolo de nuevo.

No se encuentran los botones I/⏻, CH+/-, ▲+/-, ◆/◆/◆/◆, ⏪, ⏩ y HOME en el televisor.

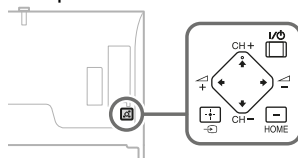

- En la siguiente ilustración verá la posición de estos botones en el televisor.

Parte posterior del televisor



El LED de iluminación está encendido.

- Si no desea que el LED de iluminación se encienda, puede apagarlo.

Pulse **HOME** y, a continuación, seleccione  [Ajustes] →  [Ajustes de sistema] → [Configuración general] → [LED de iluminación] → [No]. También puede pulsar **OPTIONS** y, a continuación, seleccionar [LED de iluminación] → [No].

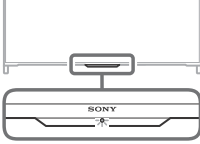

No es posible conectar con un router inalámbrico mediante WPS.

- Si utiliza seguridad WEP, seleccione [Fácil] → [Wi-Fi] → [Conectar por lista de búsqueda]. A continuación, seleccione el nombre de la red (SSID) a la que desea conectarse.

No se encuentra el nombre de red solicitado en la configuración de la red.

- Seleccione [[Definir manualmente]] y pulse  para introducir el nombre de la red.

Especificaciones

Sistema

Sistema de panel

Panel LCD (pantalla de cristal líquido),
Retroiluminación LED

Sistema de televisión

Analógico: En función del país/zona
seleccionado: B/G, D/K, L, I, M
Digital: DVB-T/DVB-C
DVB-T2
Satélite: DVB-S/DVB-S2

Sistema de color/vídeo

Analógico: PAL, SECAM, NTSC3.58, NTSC4.43
Digital: Consulte el i-Manual.

Cobertura de canales

Analógico: UHF/VHF/Cable, En función del país/
zona seleccionado.
Digital: UHF/VHF/Cable, En función del país/zona
seleccionado.
Satélite: Frecuencia IF 950-2 150 MHz

Salida de sonido

10 W + 10 W + 10 W (KD-65X9505B)
12,5 W + 12,5 W + 20 W + 20 W
(KD-79/65/55X9005B)

Tecnología inalámbrica

Protocolo IEEE802.11a/b/g/n

Conectores de entrada/salida

Cable de la antena

Terminal externo de 75 ohmios para VHF/UHF

Antena de satélite MAIN/SUB

Conector tipo F hembra IEC169-24, 75 ohmios
DiSEqC 1.0, LNB 13 V/18 V y tono de 22 kHz,
Distribución de cable único EN50494.

/ AV1

Euroconector de 21 pines (norma CENELEC) con
entrada de audio/vídeo, entrada RGB y salida de
audio/vídeo de televisión.

/ COMPONENT IN

YPbPr (vídeo por componentes): 1080p
(50, 60 Hz), 1080i (50, 60 Hz), 720p (50, 60 Hz),
576p, 576i, 480p, 480i Entrada de audio
(conectores fonográficos)

AV2

Entrada de vídeo (clavija fonográfica normal con
entrada Y)

HDMI IN 1, 2, 3, 4 (compatibles con resolución 4K)

Vídeo (2D): 4096 × 2160p (50, 60 Hz)*, 4096 × 2160p (24 Hz), 3840 × 2160p (50, 60 Hz)*, 3840 × 2160p (24, 25, 30 Hz), 1080p (30, 50, 60 Hz), 1080/24p, 1080i (50, 60 Hz), 720p (30, 50, 60 Hz), 720/24p, 576p, 576i, 480p, 480i, Formatos de PC *YCbCr 4:2:0 / 8 bits

Vídeo (3D):

Compresión de fotogramas: 1080p (30 Hz), 1080/24p, 1080i (50, 60 Hz), 720p (30, 50, 60 Hz), 720/24p

Lado a lado: 1080p (50, 60 Hz), 1080/24p, 1080i (50, 60 Hz), 720p (50, 60 Hz)

Encima-debajo: 1080p (30, 50, 60 Hz),

1080/24p, 1080i (50, 60 Hz), 720p (50, 60 Hz)

Audio: PCM lineal de 5,1 canales: 32, 44,1 y 48 kHz, 16, 20 y 24 bits, Dolby Digital

ARC (Audio Return Channel) (sólo HDMI IN 1)

MHL (normal con HDMI IN 2/4)

Vídeo (2D): 4096 × 2160p (24 Hz)*, 3840 × 2160p (24, 25, 30 Hz)*, 1080p (50, 60 Hz)*, 1080p (30 Hz), 1080/24p, 1080i (50, 60 Hz), 720p (30, 50, 60 Hz), 720/24p, 576p, 576i, 480p, 480i

* sólo HDMI IN 2

Vídeo (3D):

Empaquetado de fotogramas*: 1080p (30 Hz), 1080/24p, 1080i (50, 60 Hz), 720p (30, 50, 60 Hz), 720/24p

Lado a lado: 1080p (50, 60 Hz)*, 1080/24p, 1080i (50, 60 Hz), 720p (50, 60 Hz)

Encima-debajo: 1080p (50, 60 Hz)*,

1080p (30 Hz), 1080/24p, 1080i (50, 60 Hz), 720p (50, 60 Hz)

* sólo HDMI IN 2

Audio: PCM lineal de 5,1 canales: 32, 44,1 y 48 kHz, 16, 20 y 24 bits, Dolby Digital

DIGITAL AUDIO OUT (OPTICAL)

Toma digital óptica (PCM lineal de dos canales, Dolby Digital)

AUDIO OUT /

Salida de audio (miniconector estéreo)

Toma de auriculares

(admite salida de subwoofer)

1, 2 (HDD REC), 3

Puerto USB de dispositivo de disco duro (sólo  2),

Porta USB



Ranura CAM (módulo de acceso condicional)

LAN

Conector 10BASE-T/100BASE-TX (La velocidad de conexión puede variar según el entorno operativo de la red. No se garantizan la frecuencia y la calidad de comunicación de 10BASE-T/100BASE-TX para este televisor.)

Otros

Accesorios opcionales

Soporte de pared: SU-WL450 (KD-65X9505B, KD-65/55X9005B)

Subwoofer inalámbrico: SWF-BR100

Cable MHL: DLC-MC10/DLC-MC20/DLC-MC30

Gafas 3D activas: TDG-BT500A (KD-65X9505B,

KD-65/55X9005B)



Gafas 3D pasivas: TDG-500P (KD-79X9005B)



Temperatura de funcionamiento

De 0 °C a 40 °C

Humedad de funcionamiento

10% - 80% RH (sin condensación)

Alimentación y otros aspectos

Requisitos de alimentación

220 V - 240 V CA, 50 Hz

Categoría de eficiencia energética

KD-79X9005B: A

KD-65X9505B: B

KD-65X9005B: B

KD-55X9005B: B

Tamaño de la pantalla (medida diagonalmente) (Aprox.)

KD-79X9005B: 79 pulgadas / 199,6 cm

KD-65X9505B: 65 pulgadas / 163,9 cm

KD-65X9005B: 65 pulgadas / 163,9 cm

KD-55X9005B: 55 pulgadas / 138,8 cm

Consumo de energía

En el modo [Estándar]

KD-79X9005B: 229 W

KD-65X9505B: 215 W

KD-65X9005B: 180 W

KD-55X9005B: 149 W

En el modo [Viva]

KD-79X9005B: 433 W

KD-65X9505B: 394 W

KD-65X9005B: 339 W

KD-55X9005B: 285 W

Consumo medio de energía anual*1

KD-79X9005B: 318 kWh

KD-65X9505B: 298 kWh

KD-65X9005B: 250 kWh

KD-55X9005B: 207 kWh

Consumo de energía en modo de espera*2

KD-79X9005B:
0,3 W (27 W en el modo de actualización del software/EPG)
KD-65X9505B:
0,3 W (28 W en el modo de actualización del software/EPG)
KD-65X9005B:
0,3 W (27 W en el modo de actualización del software/EPG)
KD-55X9005B:
0,3 W (27 W en el modo de actualización del software/EPG)

Resolución de la pantalla

3 840 puntos (horizontal) × 2 160 líneas (vertical)

Potencia de salida

USB 1, 3: 5 V, 500 mA MÁX.
USB 2: 5 V, 800 mA MÁX.
MHL (HDMI IN 2, 4): 5 V, 900 mA MÁX

Dimensiones (Aprox.) (ancho × alto × fondo)

con el soporte de sobremesa

KD-79X9005B: 203,1 × 110,9 × 44,2 cm
KD-65X9505B: 149,3 × 95,0 × 34,8 cm
KD-65X9005B: 171,6 × 91,6 × 32,0 cm
KD-55X9005B: 149,4 × 79,1 × 32,0 cm

sin el soporte de sobremesa

KD-79X9005B: 202,9 × 105,4 × 11,1 cm
KD-65X9505B: 149,2 × 89,7 × 10,7 cm
KD-65X9005B: 171,5 × 87,8 × 9,9 cm
KD-55X9005B: 149,3 × 75,2 × 9,9 cm

esquema de los orificios para montaje en la pared

40,0 × 30,0 cm

tamaño de los tornillos para montaje en la pared

M6 (longitud: ver diagrama en página 3.)

Anchura del soporte (Aprox.)

Posición del extremo:

KD-79X9005B: 203,1 cm
KD-65X9505B: 149,3 cm
KD-65X9005B: 171,6 cm
KD-55X9005B: 149,4 cm

Posición central:

KD-79X9005B: 57,3 cm
KD-65X9505B: 66,3 cm
KD-65X9005B: 57,3 cm
KD-55X9005B: 57,3 cm

Peso (Aprox.)

con el soporte de sobremesa

KD-79X9005B: 60,9 kg
KD-65X9505B: 43,9 kg
KD-65X9005B: 46,6 kg
KD-55X9005B: 38,1 kg

sin el soporte de sobremesa

KD-79X9005B: 59,7 kg
KD-65X9505B: 42,0 kg
KD-65X9005B: 45,9 kg
KD-55X9005B: 37,4 kg

*1 Consumo de energía al año, con el televisor funcionando 4 horas al día durante 365 días. El consumo de energía real depende de la frecuencia de uso del televisor.

*2 El consumo de energía en modo de espera especificado se alcanza cuando el televisor termina los procesos internos necesarios.

Nota

- La disponibilidad de los accesorios opcionales depende del país, la región, el modelo de televisor y las existencias.
- El diseño y las especificaciones están sujetos a cambios sin previo aviso.
- El consumo de energía será superior si el replicador de puerto está conectado al televisor.
- Este televisor incorpora MHL 2 para HDMI IN 4/MHL y MHL 3 para HDMI IN 2/MHL.

Nota sobre la función de Televisión digital

- Toda función relacionada con la Televisión digital (DVB) sólo funcionará en los países o zonas donde se emitan señales digitales terrestres DVB-T/DVB-T2 (MPEG-2 y H.264/MPEG-4 AVC) o donde pueda acceder a un servicio de cable DVB-C (MPEG-2 y H.264/MPEG-4 AVC) compatible. Compruebe con su distribuidor local si puede recibir la señal DVB-T/DVB-T2 en su vivienda o pregunte a su operador de cable si su servicio de cable DVB-C puede funcionar de manera integrada con este televisor.
- El operador de cable puede cobrar por dicho servicio o exigirle que acepte sus términos y condiciones comerciales.
- Este televisor cumple las especificaciones de DVB-T/DVB-T2 y DVB-C, pero no se puede garantizar la compatibilidad con futuras emisiones digitales terrestres DVB-T/DVB-T2 y emisiones digitales por cable DVB-C.
- Es posible que algunas funciones de la televisión digital no estén disponibles en algunos países/regiones y que el cable DVB-C no funcione correctamente con algunos proveedores.

Información sobre las marcas comerciales

- Los términos HDMI y High-Definition Multimedia Interface y el logotipo HDMI son marcas comerciales o marcas comerciales registradas de HDMI Licensing LLC en Estados Unidos y en otros países.
- DLNA®, el logotipo de DLNA y DLNA CERTIFIED® son marcas comerciales, marcas de servicio o marcas de certificación de Digital Living Network Alliance.
- Fabricado con la licencia de Dolby Laboratories. Dolby y el símbolo de la doble D son marcas comerciales de Dolby Laboratories.
- "BRAVIA" y BRAVIA son marcas comerciales de Sony Corporation.
- TrackID es una marca comercial o marca comercial registrada de Sony Mobile Communications AB.
- Gracenote, Gracenote eyeQ, Gracenote VideoID, Gracenote Video Explore, Gracenote MusicID, el logotipo de Gracenote y el logotipo "Powered by Gracenote" son marcas comerciales registradas o marcas comerciales de Gracenote en Estados Unidos y/u otros países.
- Opera® Devices SDK from Opera Software ASA. Copyright 1995-2014 Opera Software ASA. All rights reserved.
- Wi-Fi, Wi-Fi Direct y Miracast son marcas comerciales o marcas comerciales registradas de Wi-Fi Alliance.
- El logotipo de "Sony Entertainment Network" y "Sony Entertainment Network" son marcas comerciales de Sony Corporation.
- MHL, Mobile High-Definition Link y el logotipo de MHL son marcas comerciales o marcas comerciales registradas de MHL Licensing, LLC.
- Para obtener información sobre las patentes DTS, consulte <http://patents.dts.com>. Fabricado con licencia de DTS Licensing Limited. DTS, su símbolo y DTS y el símbolo son marcas comerciales registradas y DTS Digital Surround es una marca comercial de DTS, Inc. © DTS, Inc. Todos los derechos reservados.
- Designed with UEI Technology™ Under License from Universal Electronics Inc. Portions © UEI 2000 – 2013.
- Los logotipos y el nombre de la marca Bluetooth® son propiedad de Bluetooth SIG, Inc. y el uso de dichas marcas por parte de Sony Corporation es siempre con la licencia correspondiente. El resto de marcas comerciales y nombres comerciales son propiedad de sus respectivos propietarios.
- DiSEqC™ es una marca comercial de EUTELSAT. Este televisor es compatible con DiSEqC 1.0. Este televisor no está pensado para controlar antenas motorizadas.
- La marca N es una marca comercial o una marca comercial registrada de NFC Forum, Inc. en Estados Unidos y otros países.

Inhoudsopgave

BELANGRIJK BERICHT	2
Veiligheidsinformatie	3
Voorzorgsmaatregelen	5
De tafelstandaard bevestigen (alternatief)	7
De tafelstandaard loskoppelen van de televisie	8
Verberg de camera	9
De afstandsbediening gebruiken	10
De handleiding Bediening via touchpad weergeven	10
Het lesprogramma Touchpad starten	10
Andere apparaten aansluiten	11
De televisie op de wand installeren	12
alleen KD-65X9505B, 65/55X9005B	12
alleen KD-79X9005B	14
Problemen oplossen	16
Problemen en oplossingen	16
Specificaties	17

Inleiding

Bedankt dat u hebt gekozen voor dit Sony product. Alvorens de televisie te gebruiken, dient u deze handleiding volledig door te lezen. Bewaar de handleiding voor raadpleging in de toekomst.

Opmerken

- Lees het onderdeel "Veiligheidsinformatie" (pagina 3) voor u de televisie gebruikt.
- De afbeeldingen en illustraties die gebruikt worden in de handleiding Snel aan de slag en in deze handleiding gelden uitsluitend als referentie en kunnen verschillen van het eigenlijke product.

Locatie van het identificatielabel

Het label met het modelnummer, de productiedatum (maand/jaar) en de voedingsklasse (in overeenstemming met de toepasselijke veiligheidsreglementen) bevinden zich op de achterkant van de tv en verpakking.

WAARSCHUWING

OM DE VERSPREIDING
VAN VUUR TEGEN TE
GAAN, HOUDT U KAARSEN OF
ANDERE VUURHAARDEN
ALTIJD UIT DE BUURT VAN DIT
PRODUCT.



BELANGRIJK BERICHT

Dit product werd geproduceerd door of in opdracht van Sony Corporation, 1-7-1 Konan Minato-ku Tokyo, 108-0075 Japan. Vragen met betrekking tot product conformiteit gebaseerd op EU-wetgeving kunnen worden gericht aan de gemachtigde vertegenwoordiger, Sony Deutschland GmbH, Hedelfinger Strasse 61, 70327 Stuttgart, Duitsland. Voor service- of garantie zaken verwijzen wij u door naar de adressen in de afzonderlijke service of garantie documenten.

Opmerking voor draadloos signaal



Hierbij verklaart Sony Corporation dat het toestel in overeenstemming is met de essentiële eisen en de andere relevante bepalingen van richtlijn 1999/5/EG.

Nadere informatie kunt u vinden op:
<http://www.compliance.sony.de/>

Opmerking voor klanten: de volgende informatie is enkel van toepassing voor apparaten die verkocht worden in landen die de EU-richtlijnen in acht nemen.

Het draadloze systeem van een tv kan worden gebruikt in de volgende landen:

AT, BE, HR, CY, CZ, DK, EE, FI, FR, DE, GR, HU, IE, IT, LV, LT, LU, MT, NL, PL, PT, SK, SI, ES, SE, GB, IS, LI, NO, CH, BG, RO, TR, AL, BA, MK, MD, RS, ME, Kosovo

Deze apparatuur kan worden gebruikt in andere niet-Europese landen.

Veiligheidsinformatie

WAARSCHUWING

Batterijen mogen niet worden blootgesteld aan te hoge temperaturen, bijvoorbeeld zonnenschijn, vuur en dergelijke.

Installatie/configuratie

Installeer en gebruik de televisie volgens de instructies hieronder om het risico op brand, elektrische schok, schade en/of letsel te vermijden.

Installatie

- Stap niet op de beschermingszak bij het uitpakken van de TV, om uitglijden en lichamelijk letsel te voorkomen.
- Het televisietoestel moet in de buurt van een goed toegankelijk stopcontact worden geplaatst.
- Plaats de televisie op een stabiel, effen oppervlak om te vermijden dat hij valt en letsel of schade aan de televisie veroorzaakt.
- Zet de televisie op een plaats waar er niet aan getrokken of tegen gedruwd kan worden, en waar deze niet omver kan vallen.
- Plaats de televisie zodat de tafelstandaard niet buiten de rand van het televisiemeubel (niet bijgeleverd) steekt. Als de tafelstandaard buiten de rand van het televisiemeubel steekt, kan de televisie omkantelen of vallen, met verwondingen of schade aan de televisie als gevolg.

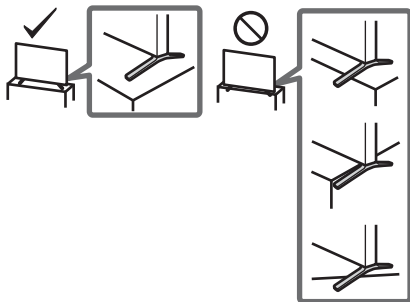

- Laat wandinstallaties alleen door gekwalificeerd servicepersoneel uitvoeren.
- Het wordt om veiligheidsredenen aanbevolen accessoires van Sony te gebruiken, zoals:
Wandmontagesteun
— SU-WL450 (KD-65X9505B, KD-65/55X9005B)
- Gebruik de schroeven die bij de wandmontagesteun geleverd zijn voor het bevestigen van de wandmontagesteun aan het televisietoestel. De bijgeleverde schroeven zijn ontworpen zoals aangegeven op de afbeelding, wanneer gemeten vanaf het bevestigingsoppervlak van de wandmontagesteun. De diameter en de lengte van de schroeven verschillen naar gelang het model van de wandmontagesteun. Het gebruik van andere schroeven dan de meegeleverde schroeven kan resulteren in interne schade van het televisietoestel of kan ertoe leiden dat de televisie valt enz.

KD-65X9505B

8 mm - 12 mm

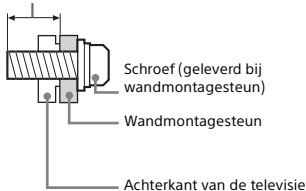

KD-65/55X9005B

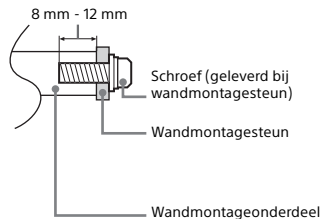

Transport

- Voordat u het televisietoestel transporteert, moet u alle snoeren loskoppelen.
- Er zijn twee of meer personen (vier of meer personen voor KD-79X9005B) nodig om een grote TV te verplaatsen.
- Wanneer de televisie met de hand wordt gedragen, dient u deze als volgt vast te houden. Druk niet tegen het LCD-scherm en het kader rond het scherm.

KD-79X9005B

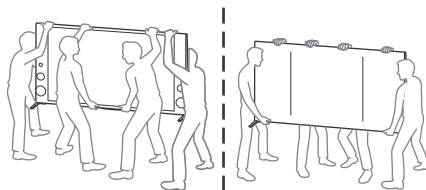

KD-65X9505B

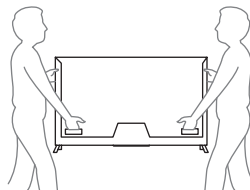

KD-65/55X9005B

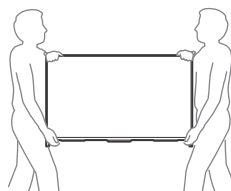

- Wanneer u het televisietoestel vervoert, mag u dit niet blootstellen aan schokken of sterke trillingen.
- Als u het televisietoestel naar de reparateur brengt of vervoert, verpakt u het in de oorspronkelijke doos en verpakkingsmaterialen.

Voorkomen dat de televisie omvalt

- Gebruik een stevige koord die het gewicht van de televisie kan dragen.

Ventilatie

- Bedek nooit de ventilatie-openingen en steek nooit iets daardoor naar binnen.
- Houd ruimte vrij rond het televisietoestel zoals hierna wordt aangegeven.
- Het wordt aanbevolen de wandmontagesteun van Sony te gebruiken voor een goede luchtcirculatie.

NL

Installatie aan de wand

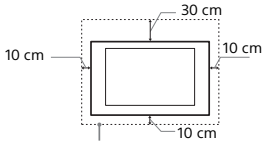

Houd minimaal deze ruimte vrij rond het toestel.

Installatie op de standaard

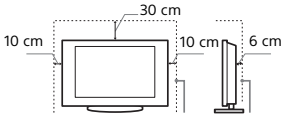

Houd minimaal deze ruimte vrij rond het toestel.

- Voor een goede ventilatie en om ophoping van vuil en stof te voorkomen:
 - Plaats het televisietoestel niet plat op de grond en installeer het niet ondersteboven, achterstevoren of gedraaid.
 - Installeer het televisietoestel niet op een plank, kleed, bed of in een kast.
 - Dek het televisietoestel niet af met een doek, zoals gordijnen, of voorwerpen als kranten enz.
 - Installeer het televisietoestel niet zoals hierna wordt getoond.

Luchtcirculatie geblokkeerd.

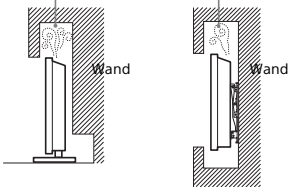

Netsnoer

- Hanteer het netsnoer en het stopcontact als volgt om het risico op brand, elektrische schok of schade en/of letsel te vermijden:
- Gebruik alleen Sony-netsnoeren en geen netsnoeren van andere leveranciers.
 - Steek de stekker volledig in het stopcontact.
 - Gebruik het televisietoestel uitsluitend op een wisselspanning van 220-240 V.
 - Koppel voor alle veiligheid het netsnoer los als u de kabels aansluit en let erop dat u niet over de kabels struikelt.
 - Verwijder het netsnoer uit het stopcontact voordat er werkzaamheden aan het televisietoestel worden uitgevoerd of het wordt verplaatst.
 - Houd het netsnoer uit de buurt van warmtebronnen.
 - Verwijder de stekker uit het stopcontact en reinig deze regelmatig. Indien de stekker wordt bedekt door stof of vocht, kan de isolatie verslechteren, hetgeen brand kan veroorzaken.

Opmerken

- Gebruik het meegeleverde netsnoer niet voor andere apparatuur.
- Zorg dat het netsnoer niet te veel wordt afgeklemd, gebogen of gedraaid. Hierdoor kunnen de draden worden blootgelegd of doorgesneden.
- Pas het netsnoer niet aan.
- Plaats geen zware voorwerpen op het netsnoer.
- Trek nooit aan het netsnoer zelf als dit wordt losgekoppeld.
- Sluit niet te veel apparaten aan op hetzelfde stopcontact.
- Gebruik geen stopcontact waarbij de stekker slecht contact maakt.

Verboden gebruik

Installeer/gebruik het televisietoestel niet op locaties, in omgevingen of situaties die hierna worden weergegeven. Het televisietoestel kan dan slecht gaan functioneren en brand, elektrische schok, schade en/of letsel veroorzaken.

Locatie:

- Buiten (in direct zonlicht), aan de kust, op een schip of ander vaartuig, in een voertuig, in medische instellingen, op instabiele locaties, in de buurt van water, regen vocht of rook.
- Als de tv in de kleedkamer van een openbare badruimte of hete bron wordt gehangen, kan de tv beschadigd worden door zwavel in de lucht.



- Om de beste beeldkwaliteit te garanderen, mag u het scherm niet blootstellen aan rechtstreekse lichtstralen of zonlicht.
- Vermijd het verplaatsen van de tv van een koude plaats naar een warme plaats. Plotsse veranderingen in de kamertemperatuur kunnen condensatie veroorzaken. Dat kan ervoor zorgen dat de beeld- en/of kleurkwaliteit van de tv slecht is. Als dat het geval is, dient u het vocht volledig te laten verdampen voordat u de tv inschakelt.

Omgeving:

- Locaties die heet, vochtig of zeer stoffig zijn; waar insecten kunnen binnendringen; waar het toestel kan worden blootgesteld aan mechanische trillingen, in de buurt van brandbare voorwerpen (kaarsen enz.). Stel het televisietoestel niet bloot aan druppels of spetters en plaats geen met vloeistof gevulde voorwerpen, zoals vazen, op het toestel.
- Plaats de tv niet in een vochtige of stoffige ruimte, of in een kamer met oliehoudende rook of stoom (in de nabijheid van kookplaten of bevochtigers). Dat kan leiden tot brand, elektrische schokken of vervorming.
- Installeer de tv niet op plaatsen die blootgesteld zijn aan extreme temperaturen zoals in direct zonlicht of nabij een radiator of een warmtekanal. De tv kan oververhit raken in dergelijke omstandigheden waardoor de kast kan vervormen en/of storingen van de tv kunnen ontstaan.



Situatie:

- Gebruik het toestel niet als u natte handen heeft, als de kast is verwijderd of met bevestigingen die niet worden aangeraden door de fabrikant. Verwijder de stekker van het televisietoestel uit het stopcontact en ontkoppel de antenne tijdens onweer.
- Installeer de tv niet zodat deze uitsteekt in een open ruimte. Als een persoon of voorwerp tegen de tv botst, kan dat tot letsel of schade leiden.



Gebroken glas:

- Gooi niets tegen het televisietoestel. Het schermglas kan breken door de impact en ernstig letsel veroorzaken.
- Als het scherm van het televisietoestel barst, mag u het toestel pas aanraken nadat u de stekker uit het stopcontact hebt getrokken. Anders bestaat er gevaar op elektrische schokken.

Wanneer de televisie niet wordt gebruikt

- Als u het televisietoestel een aantal dagen niet gebruikt, dan moet het worden losgekoppeld van de netspanning vanwege milieu- en veiligheidsredenen.
- Als het televisietoestel nog onder spanning staat wanneer het net is uitgeschakeld, trekt u de stekker uit het stopcontact om het televisietoestel volledig uit te schakelen.
- Bepaalde televisietoestellen kunnen over functies beschikken waarvoor het toestel in de stand-by stand moet blijven om correct te werken.

Voor kinderen

- Zorg dat kinderen niet op het televisietoestel klimmen.
- Houd kleine accessoires buiten het bereik van kinderen, zodat deze niet kunnen worden ingeslikt.

In het geval de volgende problemen optreden...

Schakel het televisietoestel uit en verwijder onmiddellijk de netstekker uit het stopcontact als een van de volgende problemen optreedt.

Vraag uw dealer of Sony-servicecentrum het toestel te laten nakijken door gekwalificeerd servicepersoneel.

In het geval:

- het netsnoer is beschadigd.
- het netsnoer niet goed past.
- het televisietoestel is beschadigd omdat het is gevallen, er tegenaan is geslagen of er iets naar is gegooid.
- een vloeibaar of vast voorwerp door de openingen in de kast terecht is gekomen.

Over de LCD Monitortemperatuur

Wanneer de LCD Monitor langdurig wordt gebruikt, wordt de ruimte rond het beeldscherm warm. U kunt daar warmte voelen bij aanraking met de hand.

Voorzorgsmaatregelen

Televisie kijken

- Sommige mensen kunnen ongemakken ervaren (vermoeide ogen, vermoeidheid of misselijkheid) bij het bekijken van 3D-beelden of het spelen van stereoscopische 3D-games. Sony raadt alle gebruikers aan regelmatig rustpauzes in te lassen bij het bekijken van 3D-beelden of het spelen van stereoscopische 3D-games. De lengte en de frequentie van de nodige rustpauzes variëren van persoon tot persoon. U moet zelf beslissen wat voor u het best is. Als u ongemakken ervaart, dient u het bekijken van 3D-beelden of het spelen van stereoscopische 3D-games stop te zetten tot het ongemak over is. Raadpleeg indien nodig een dokter. Raadpleeg eveneens (i) de gebruiksaanwijzing van alle andere apparaten of media die u gebruikt in combinatie met deze tv en (ii) onze website (<http://support.sony-europe.com/>) voor de recentste informatie. De ogen van jonge kinderen (vooral jonger dan zes jaar) zijn nog steeds in ontwikkeling. Raadpleeg een arts (bv. een kinderarts of oogarts) voor u jonge kinderen 3D-beelden laat bekijken of stereoscopische 3D-games laat spelen. Volwassen dienen ervoor te zorgen dat jonge kinderen de bovenstaande aanbevelingen opvolgen.
- Gebruik of bewaar de 3D Bril niet op plaatsen met een hoge temperatuur, zoals in direct zonlicht of in een auto die in de zon staat.
- Wanneer u de gesimuleerde 3D-functie gebruikt, dient u er rekening mee te houden dat het weergegeven beeld niet helemaal gelijk is aan het oorspronkelijke beeld ten gevolge van de conversie die door de televisie wordt uitgevoerd.
- Kijk televisie met gedempt licht, omdat televisie kijken in het donker of gedurende een lange periode de ogen extra belast.
- Als u een hoofdtelefoon gebruikt, mag u het volume niet te hoog zetten om gehoorbeschadiging te voorkomen.

LCD-scherm

- Hoewel het LCD-scherm is vervaardigd met precisietechnologie en 99,99% of meer van de pixels werken, kunnen er toch donkere of heldere punten (rood, blauw of groen) permanent zichtbaar zijn op het LCD-scherm. Dit is een structureel kenmerk van een LCD-scherm en duidt niet op een defect.
- Druk en kras niet op het scherm en plaats geen voorwerpen op het televisietoestel. Het beeld kan hierdoor vervormen of het LCD-scherm kan beschadigen.
- Als het televisietoestel op een koude plaats wordt gebruikt, kan het beeld vlekkelig of donker zijn. Dit wijst niet op een storing. Dit verschijnsel verdwijnt wanneer de temperatuur stijgt.
- Bij langdurige weergave van stilstaande beelden kunnen spookbeelden optreden. Deze kunnen na enige tijd verdwijnen.
- Het scherm en de kast worden warm als het televisietoestel wordt gebruikt. Dit duidt niet op een defect.
- Het LCD-scherm bevat een kleine hoeveelheid vloeibare kristallen en kwik. Gooi het toestel weg volgens de geldende lokale wetgeving en voorschriften.

- Stel het LCD-scherm niet bloot aan sterke slagen of schokken. Het glas van het scherm kan barsten of breken en letsel veroorzaken.



Schermpervlak/kast van het televisietoestel behandelen en reinigen

Zorg er om veiligheidsredenen voor dat u het netsnoer van het televisietoestel loskoppelt voordat u het reinigt. Neem de volgende voorzorgsmaatregelen in acht om verkleuring of beschadiging van het materiaal of de coating van het scherm te voorkomen.

- Reinig het scherpervlak/de kast met een zachte doek om stof te verwijderen. Bevochtig een zachte doek licht met een verdund reinigingsmiddel bij hardnekkige stofvorming.
- Sproei nooit water of schoonmaakmiddelen rechtstreeks op de tv. Dit kan naar de onderzijde van het scherm lopen of op uitwendige onderdelen terecht komen en de tv binnendringen, waardoor de tv kan beschadigd raken.
- Gebruik geen schuursponsje, alkalisch/zuurhoudend reinigingsmiddel, schuurpoeder of vluchtig oplosmiddel, zoals alcohol, benzeen, thinner of insectenbestrijdingsmiddel. Het gebruik van dergelijke materialen of het langdurig in aanraking komen met rubber- of vinylmaterialen kan beschadiging van het scherpervlak en het materiaal van de kast tot gevolg hebben.
- Het wordt aanbevolen de ventilatie-openingen regelmatig met de stofzuiger te reinigen om een goede ventilatie te handhaven.
- Oefen geen overmatige druk uit op de luidsprekers tijdens het schoonmaken of onderhouden om schade te voorkomen.



Optionele apparatuur

- Plaats optionele onderdelen of apparatuur die elektromagnetische straling uitzendt op een afstand van het televisietoestel. Anders kan beeldvervalsing en/of ruis optreden.
- Dit toestel is getest en compatibel bevonden met de liemeten vermeld in de EMC-richtlijn voor het gebruiken van een verbindingssignaalkabel korter dan 3 meter.

Aanbeveling voor de F-stekker

De binnenste kabel mag maximaal 1,5 mm uit het aansluitingsdeel steken.

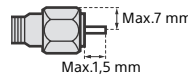

(Referentieafbeelding van de F-stekker)

Waarschuwing bij gebruik van de afstandsbediening

- Let op de + en de - bij het plaatsen van de batterijen.
- Combineer geen verschillende typen batterijen, of oude en nieuwe batterijen.
- Gooi oude batterijen niet gewoon weg, maar lever ze in. In bepaalde regio's kan het verwerken van batterijen aan regels zijn gebonden. Neem hiervoor contact op met de lokale autoriteiten.
- Hanteer de afstandsbediening met zorg. Laat de afstandsbediening niet vallen, ga er niet op staan en mors er geen vloeistof op.
- Plaats de afstandsbediening niet in de buurt van een warmtebron, op een plek in direct zonlicht of in een vochtige ruimte.

Draadloze functie van het toestel

- Gebruik dit apparaat niet in de buurt van medische apparatuur (pacemaker, enz.), aangezien de medische apparatuur beschadigd kan worden.
- De signalen die dit toestel verzendt/ontvangt zijn gecodeerd, maar toch dient u voorzichtig te zijn met onrechtmatige interceptie. Wij kunnen niet verantwoordelijk worden gesteld voor mogelijke problemen ten gevolge hiervan.

Wegwerpen van het televisietoestel



Verwijdering van oude elektrische en elektronische apparaten (van toepassing in de Europese Unie en andere Europese landen met gescheiden inzamelingssystemen)

Dit symbool op het product of op de verpakking wijst erop dat dit product niet als huishoudelijk afval mag worden behandeld. Het moet echter naar een inzamelpunt

worden gebracht waar elektrische en elektronische apparatuur wordt gerecycled. Als u ervoor zorgt dat dit product op de correcte manier wordt verwerkt, helpt u mogelijke negatieve gevolgen voor mens en milieu die zouden kunnen veroorzakt worden in geval van verkeerde afvalbehandeling te voorkomen. Het recyclen van materialen draagt bij tot het behoud van natuurlijke bronnen. Voor meer details in verband met het recyclen van dit product, kan u contact opnemen met de gemeentelijke instanties, de organisatie belast met de verwijdering van huishoudelijk afval of de winkel waar u het product hebt gekocht.



Verwijdering van oude batterijen (van toepassing in de Europese Unie en andere Europese landen met afzonderlijke inzamelingsystemen)

Dit symbool op de batterij of op de verpakking wijst erop dat de batterij, meegeleverd met van dit product niet als huishoudelijk afval behandeld mag worden. Op sommige batterijen kan dit symbool gebruikt worden in combinatie met een chemisch symbool. Het chemisch symbool voor kwik (Hg) of lood (Pb) wordt toegevoegd wanneer de batterij meer dan 0,0005 % kwik of 0,004 % lood bevat. Door deze batterijen op juiste wijze af te voeren, helpt u mogelijke negatieve gevolgen voor mens en milieu die zouden kunnen veroorzaakt worden in geval van verkeerde afvalbehandeling te voorkomen. Het recyclen van materialen draagt bij tot het behoud van natuurlijke bronnen. In het geval dat de producten om redenen van veiligheid, prestaties dan wel in verband met data-integriteit een permanente verbinding met een ingebouwde batterij vereisen, mag deze batterij enkel door gekwalificeerd servicepersoneel vervangen te worden. Om ervoor te zorgen dat de batterij op een juiste wijze zal worden behandeld, dient het product aan het eind van zijn levenscyclus overhandigd te worden aan het desbetreffende inzamelingspunt voor de recyclage van elektrisch en elektronisch materiaal. Voor alle andere batterijen verwijzen we u naar het hoofdstuk over hoe de batterij veilig uit het product te verwijderen. Overhandig de batterij aan het desbetreffende inzamelingspunt voor de recyclage van batterijen. Voor meer details in verband met het recyclen van dit product of batterij, kan u contact opnemen met de gemeentelijke instanties, de organisatie het belast met de verwijdering van huishoudelijk afval of de winkel waar u het product hebt gekocht.

De tafelstandaard bevestigen (alternatief)

U kunt de positie van de tafelstandaard wijzigen van de rand naar het midden door de onderstaande instructies te volgen.

KD-79/65/55X9005B

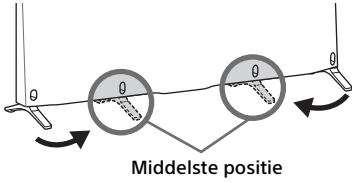

1

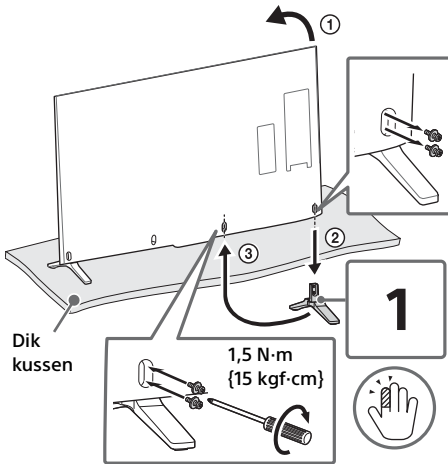

2

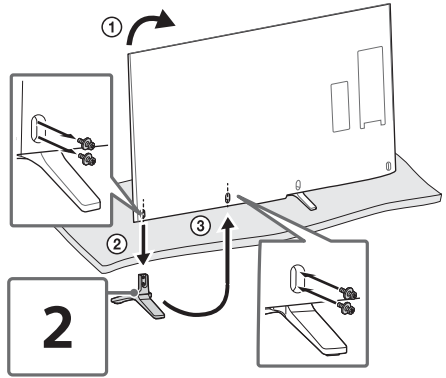

KD-65X9505B

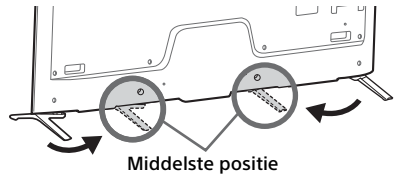

1

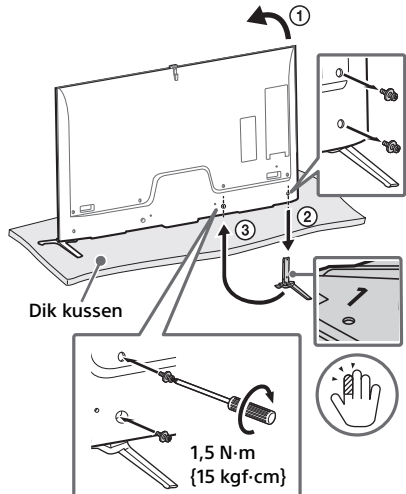

NL

2

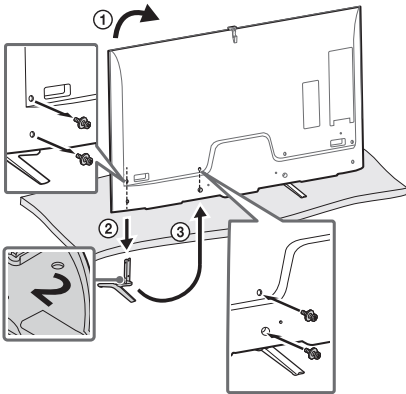

Opmerken

- Er zijn twee of meer personen (vier of meer personen voor KD-79X9005B) vereist om deze installatie uit te voeren
- Zorg ervoor dat er geen voorwerpen voor de televisie staan.

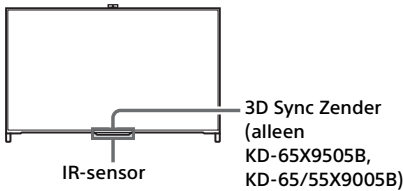

KD-65X9505B

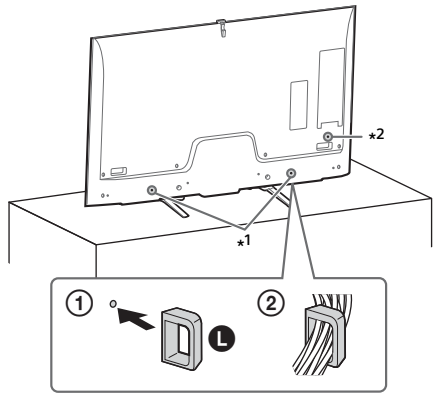

- *1 Locatie van de kabelklem wanneer de tafelstandaard bevestigd is in de middelste positie.
- *2 Locatie van de kabelklem wanneer de tafelstandaard bevestigd is aan de rand of in de middelste positie.

Opmerken

- Om de kabelklem los te maken van de televisie, drukt u boven op de klem ① en knijpt u vervolgens ② zoals weergegeven.

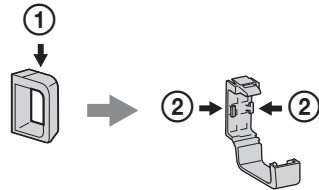

De kabels samenbundelen

KD-79/65/55X9005B

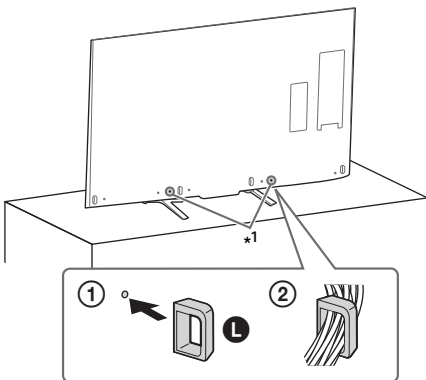

De tafelstandaard loskoppelen van de televisie

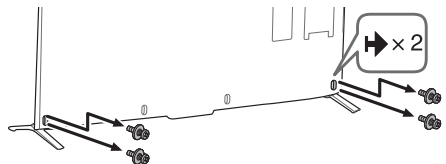

Opmerken

- Wanneer de tafelstandaard opnieuw wordt bevestigd, dient u de (voordien uitgedraaide) schroeven weer in de originele gaten aan de achterzijde van de televisie te bevestigen.

Verberg de camera

Indien u de camera niet wil gebruiken, verberg deze zoals geïllustreerd.

KD-79/65/55X9005B

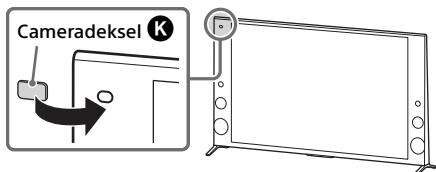

KD-65X9505B

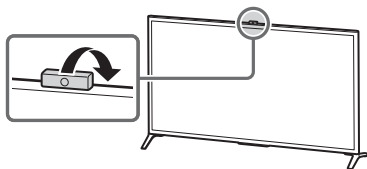

De afstandsbediening gebruiken

U kunt de televisie bedienen met behulp van de bijgeleverde Touchpad-afstandsbediening of IR-afstandsbediening (infrarood).

Touchpad-afstandsbediening



IR-afstandsbediening



Opmerken

- De Touchpad-afstandsbediening kan pas gebruikt worden wanneer deze geregistreerd is bij de televisie. U kunt de Touchpad-afstandsbediening registreren door op **HOME** te drukken en vervolgens [Instellingen] → [System settings] → [Touchpad-afstandsbediening instellen] te selecteren.

De handleiding Bediening via touchpad weergeven

In de handleiding Bediening via touchpad vindt u de belangrijkste bedieningsgebaren die beschikbaar zijn voor het televisiescherm.

- 1 Blijf met uw vinger het midden van de touchpad aanraken om de handleiding Bediening via touchpad te openen.

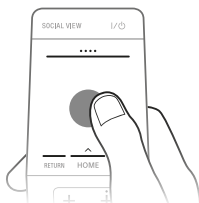

Het lesprogramma Touchpad starten

- 1 Druk op **HOME**.

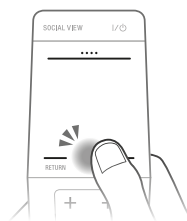

- 2 Schuif om ?[Help] te selecteren en druk vervolgens op de touchpad.

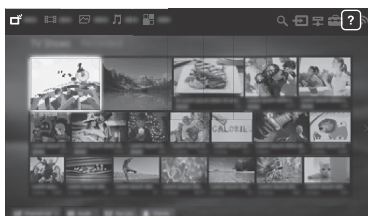

- 3 Schuif omhoog/omlaag om [Touchpad leerprogramma] te selecteren en druk vervolgens op de touchpad.

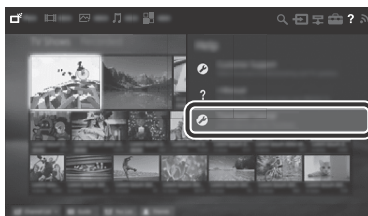

Volg de instructies op het scherm.

Opmerken

- U kunt het leerprogramma voor de Touchpad ook starten door op **HOME** te drukken en vervolgens [Instellingen] → [System settings] → [Touchpad-configuratie] → [Handleiding starten].

Andere apparaten aansluiten

Raadpleeg de i-Manual voor meer informatie over aansluitingen.

Opmerken

- Als u 4K-apparaten (4K-mediaspeler, 4K-settopbox enz.) via HDMI wilt aansluiten, verbindt u deze met de HDMI IN 2- of HDMI IN 1-aansluiting van de televisie om inhoud te bekijken die auteursrechtelijk beschermd is.

Een poortreplacatie aansluiten

- Raadpleeg voor het aansluiten van een poortreplacator de installatiegids die geleverd is bij de poortreplacator.

Een MHL-apparaat aansluiten

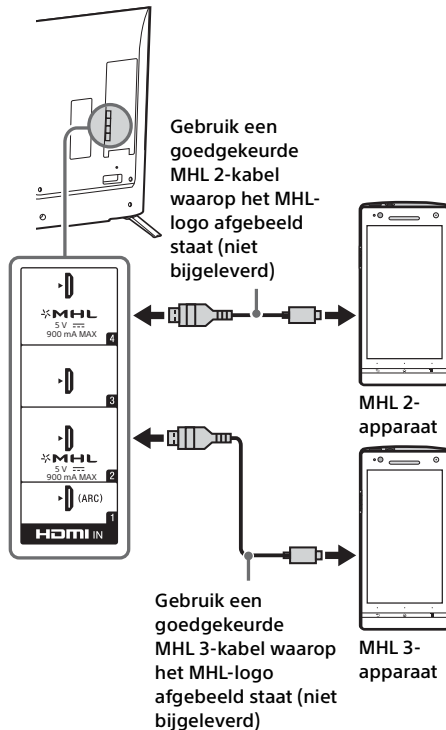

Tijdens het afspelen van foto-/muziek-/videobestanden laadt de televisie het aangesloten apparaat dat ondersteuning biedt voor MHL op. U kunt de afstandsbediening van de televisie gebruiken om het apparaat dat ondersteuning biedt voor MHL te bedienen.

Opmerken

- Als [Automatische invoerwijziging (MHL)] ingesteld is op [Aan], schakelt de televisie automatisch over naar HDMI IN 2/MHL of HDMI IN 4/MHL wanneer er een apparaat dat ondersteuning biedt voor MHL aangesloten wordt op de HDMI IN 2/MHL of HDMI IN 4/MHL-aansluiting. [Automatische invoerwijziging (MHL)] is alleen beschikbaar als het apparaat dat ondersteuning biedt voor MHL deze functie ondersteunt.
- Als [Opladen (MHL) in stand-by] ingesteld is op [Aan], wordt het apparaat dat ondersteuning biedt voor MHL ook opgeladen als de stand-bystand geactiveerd is op de televisie.
- Sluit een 4K-smartphone of mobiel apparaat aan op de HDMI IN 2/MHL-aansluiting.
- Gebruik voor een 4K-smartphone of een mobiel apparaat een MHL 3-kabel die voorzien is van het MHL-logo.

De televisie op de wand installeren

De handleiding van deze televisie toont alleen de stappen om de installatie van de televisie voor te bereiden vooraleer hij op de wand wordt geïnstalleerd.

alleen KD-65X9505B, 65/55X9005B

Voor klanten:

Om redenen van productbescherming en veiligheid adviseert Sony ten stelligste dat de installatie van uw televisie wordt uitgevoerd door een Sony-verkoper of door een erkende aannemer. Probeer de televisie niet zelf te installeren.

Voor Sony-verkopers en aannemers:

Schenk goed aandacht aan de veiligheid tijdens de installatie, het periodiek onderhoud en het onderzoek van dit product.

Volgende ervaring is vereist om dit product te installeren, met name om te bepalen of de wand het gewicht van de televisie kan dragen. Vertrouw de bevestiging van dit product op de wand toe aan Sony-verkopers of erkende aannemers en schenk goed aandacht aan de veiligheid tijdens de installatie. Sony is niet aansprakelijk voor schade of letsels als gevolg van onjuist handelen of onjuiste installatie.

Gebruik de wandmontagesteun SU-WL450 (niet bijgeleverd) (KD-65X9505B, KD-65/55X9005B) om de televisie op de wand te installeren.

Bij het installeren van de wandmontagesteun raadpleegt u ook de gebruiksaanwijzing en de installatiegids die bij de wandmontagesteun zijn geleverd.

Opmerken

- Bewaar de uitgedraaide schroeven op een veilige plaats en zorg ervoor dat kinderen er niet bij kunnen komen.

1 Draai de schroeven uit aan de achterkant van de televisie.

KD-65X9505B

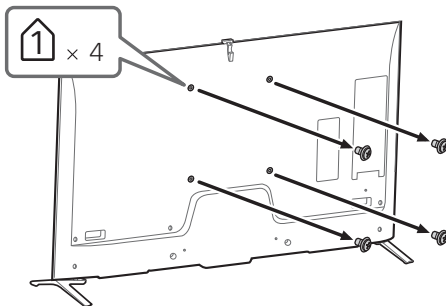

KD-65/55X9005B

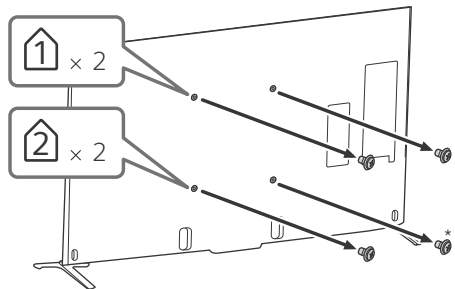

* Niet verwijderen voor supersmalle montage.

- 2** Voor u de wandmontagesteun monteert, bevestigt u het wandmontageonderdeel ❶ (geleverd bij de tv) aan de achterzijde van de tv (zodat de tv parallel met de muur zal hangen). U dient deze stap niet uit te voeren voor de supersmalle montage. (alleen KD-65/55X9005B)

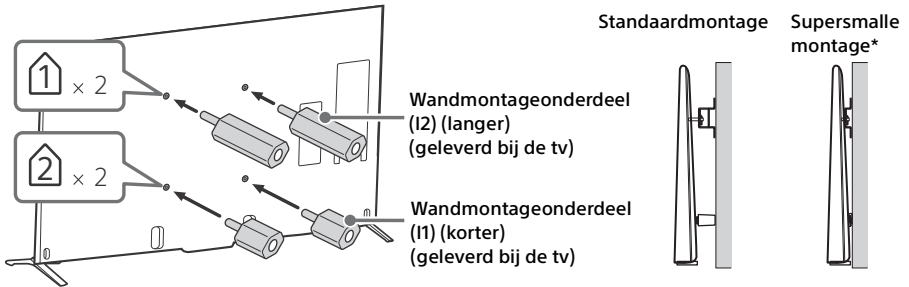

* Wanneer u de Super Slim-montagestijl gebruikt, kunt u bepaalde aansluitingen aan de achterzijde van de televisie niet gebruiken.

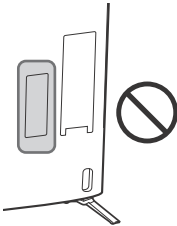

Opmerken

- Schroef het wandmontageonderdeel goed vast bij bevestiging aan de televisie.
- Als u een elektrische schroevendraaier gebruikt, stelt u het aandraaimoment in op ongeveer 1,5 N·m {15 kgf·cm}.



Raadpleeg de volgende website voor instructies over de installatie van de wandmontagesteun voor uw TV-model:
www.sony.eu/tv/wall-mount-bracket-manual

alleen KD-79X9005B

Uw televisie kan worden bevestigd op een wandmontagesteun (niet bijgeleverd) uit de doos in de verpakking. Als de tafelstandaard op de televisie bevestigd is, moet de tafelstandaard mogelijk van de televisie worden verwijderd; zie pagina 8 (De tafelstandaard loskoppelen van de televisie). Maak de televisie klaar voor de wandmontagesteun voor u de kabelverbindingen tot stand brengt.

Om het toestel te beschermen en om veiligheidsredenen raadt Sony u met klem aan de televisie aan een muur te laten bevestigen door een erkende installateur. Probeer dit niet zelf te doen.

- Volg de instructies die bij de wandmontagesteun voor uw model geleverd zijn. Voor de installatie van deze televisie is de nodige expertise vereist, met name om te bepalen of de muur sterk genoeg is om het gewicht van de televisie te dragen.
- De lengte van de schroef voor de wandmontagesteun verschilt afhankelijk van de dikte van de wandmontagesteun. Raadpleeg de onderstaande afbeelding.

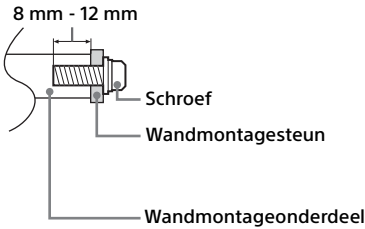

- Bewaar de ongebruikte schroeven en de tafelstandaard op een veilige plaats voor het geval u de tafelstandaard opnieuw wilt bevestigen. Houd de schroeven op een veilige afstand van kleine kinderen.

1 Draai de schroeven uit aan de achterkant van de televisie.

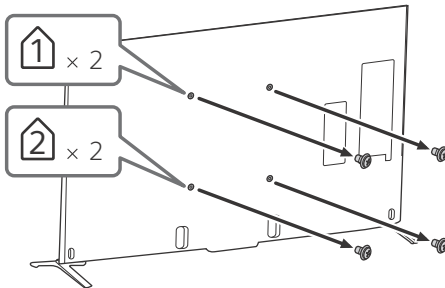

- 2 Voor u de wandmontagesteun monteert, bevestigt u het wandmontageonderdeel ❶ (geleverd bij de tv) aan de achterzijde van de tv (zodat de tv parallel met de muur zal hangen).

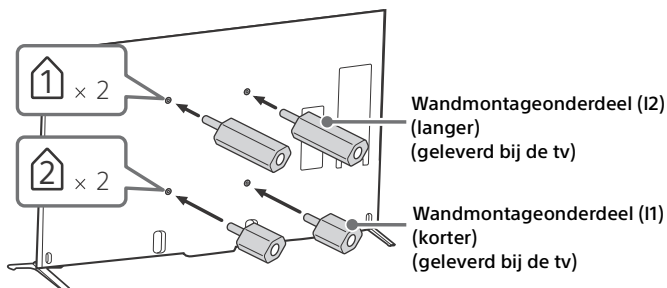

NL

Opmerken

- Schroef het wandmontageonderdeel goed vast bij bevestiging aan de televisie.
- Als u een elektrische schroevendraaier gebruikt, stelt u het aandraaimoment in op ongeveer 1,5 N-m {15 kgf-cm}.

Problemen oplossen

Tel hoeveel keer het LED-lampje knippert als het rood knippert (intervaltijd bedraagt drie seconden).

Als de verlichtings-LED rood knippert, reset u de televisie door het netsnoer gedurende twee minuten los te koppelen van de televisie en de televisie vervolgens in te schakelen.

Als het probleem hierdoor niet opgelost raakt, contacteert u uw verdeler of Sony-servicecentrum en meldt u het aantal keer dat de verlichtings-LED rood knippert (het interval bedraagt drie seconden). Druk op I/⏻ op de televisie om deze uit te schakelen, koppel het netsnoer los en breng uw verdeler of Sony-servicecentrum op de hoogte van het probleem.

Controleer de items in de onderstaande tabellen als het LED-lampje niet knippert.

Het is ook mogelijk om [Problemen oplossen] in de i-Manual te raadplegen of zelf een diagnose uit te voeren door ? [Help] →

🔍 [Klantondersteuning] → [Zelfdiagnose] te selecteren. Als het probleem aanhoudt, moet u de televisie laten nakijken door bevoegd onderhoudspersoneel.

Problemen en oplossingen

Er is geen beeld (scherm is donker) en geen geluid.

- Controleer de aansluiting van de antenne/kabel.
- Sluit het netsnoer aan op de televisie en druk op I/⏻ op de televisie of afstandsbediening.

Op sommige programma's kan niet worden afgestemd.

- Controleer de antenne.
- De satellietkabel is mogelijk kortgesloten of niet goed aangesloten. Controleer de kabelaansluiting, schakel vervolgens de tv uit met de netstroomschakelaar en schakel deze daarna weer in.
- De ingevoerde frequentie ligt buiten het bereik. Neem contact op met de satellietmaatschappij van de ontvangen zender.

Geen kabel-tv-diensten (programma's) gevonden.

- Controleer de aansluiting van de kabel of de afstemming.
- U probeert [Digitale autom. Afstemming] uit te voeren door [Aards] in plaats van [Kabel] te selecteren.

De afstandsbediening werkt niet.

- Vervang de batterijen.
- Mogelijk is de stand SYNC geactiveerd op de tv. Druk op de controlebalk (...), verschuif deze naar links/rechts om [SYNC MENU] te selecteren en druk vervolgens op de touchpad. Selecteer [TV-besturing] en selecteer vervolgens [Start (menu)] of [Optie] om de tv te bedienen. Wanneer u de IR-afstandsbediening gebruikt, drukt u op **SYNC MENU**, selecteert u [TV-besturing] en selecteert u vervolgens [Start (menu)] of [Optie] om de televisie te bedienen.

U bent het wachtwoord voor het [Kinder slot] vergeten.

- Voer 9999 in als pincode. (Pincode 9999 wordt altijd geaccepteerd.)

De ruimte rond de tv wordt warm.

- Als de tv langdurig wordt gebruikt, wordt de ruimte rond de tv warm. U kunt daar warmte voelen bij aanraking met de hand.

Bevroren audio of video, een blanco scherm of de tv reageert niet op de knoppen van de tv of de afstandsbediening.

- Voer een eenvoudige reset uit van de tv door het netsnoer gedurende twee minuten los te koppelen. Sluit het vervolgens opnieuw aan.

U vindt de knoppen I/⏻, CH+/-, ▲/▼, 🔍 en HOME niet terug op de televisie.

- Op de onderstaande afbeelding ziet u waar u de knoppen kunt terugvinden op de televisie.

Achterkant van de televisie

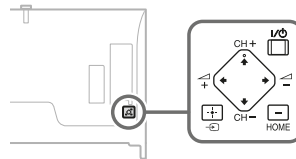

De verlichtings-LED is ingeschakeld.

- Als u niet wilt dat de verlichtings-LED oplicht, kunt u deze uitschakelen. Druk op **HOME** en selecteer vervolgens 📺 [Instellingen] → ⚙️ [Systeem settings] → [Algemene instellingen] → [Verlichtings-LED] → [Uit]. U kunt ook op **OPTIONS** drukken en vervolgens [Verlichtings-LED] → [Uit] selecteren.

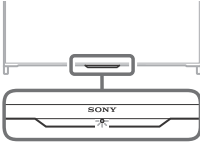

Het lukt niet om verbinding te maken met een draadloze router via WPS.

- Als u WEP-beveiliging gebruikt, selecteert u [Beginner] → [Wi-Fi] → [Verbinden via scanlijst]. Selecteer vervolgens de naam van het netwerk (het SSID) waarmee u verbinding wilt maken.

De naam van het netwerk is niet terug te vinden bij de netwerkinstellingen.

- Selecteer [[Handmatige invoer]] en druk op ⊕ om een netwerknaam in te voeren.

Specificaties

Systeem

Beeldschermstelsysteem

- LCD-scherm (Liquid Crystal Display),
- LED-achtergrondverlichting

Televisiesysteem

- Analoog: Afhankelijk van de land-/gebiedkeuze: B/G, D/K, L, I, M
- Digitaal: DVB-T/DVB-C
- DVB-T2
- Satelliet: DVB-S/DVB-S2

Kleur-/videosysteem

- Analoog: PAL, SECAM, NTSC3.58, NTSC4.43
- Digitaal: Raadpleeg de i-Manual.

Beschikbare kanalen

- Analoog: UHF/VHF/Kabel, Afhankelijk van de land-/gebiedkeuze.
- Digitaal: UHF/VHF/Kabel, Afhankelijk van de land-/gebiedkeuze.
- Satelliet: IF-frequentie 950-2.150 MHz

Geluidsuitgang

- 10 W + 10 W + 10 W (KD-65X9505B)
- 12,5 W + 12,5 W + 20 W + 20 W (KD-79/65/55X9005B)

Draadloze technologie

- Protocol IEEE802.11a/b/g/n

Ingangen/uitgangen

Antennekabel

- 75 ohm externe aansluiting voor VHF/UHF

Satellietantenne MAIN/SUB

- Vrouwelijke F-aansluiting IEC169-24, 75 ohm.
- DiSEqC 1.0, LNB 13 V/18 V & 22 kHz-toon,
- Distributie van één kabel EN50494.

/ AV1

- 21-pins scart-aansluiting (CENELEC-standaard) inclusief audio/video-ingang, RGB-ingang en TV audio/video-uitgang.

/ COMPONENT IN

- YPbPr (Componentvideo): 1080p (50, 60 Hz), 1080i (50, 60 Hz), 720p (50, 60 Hz), 576p, 576i, 480p, 480i
- Audio-ingang (RCA-aansluitingen)

AV2

- Video-ingang (gewone RCA-pin met Y-ingang)

HDMI 1, 2, 3, 4 (ondersteunt 4K-resolutie)

Video (2D): 4096 × 2160p (50, 60 Hz)*, 4096 × 2160p (24 Hz), 3840 × 2160p (50, 60 Hz)*, 3840 × 2160p (24, 25, 30 Hz), 1080p (30, 50, 60 Hz), 1080i/24p, 1080i (50, 60 Hz), 720p (30, 50, 60 Hz), 720i/24p, 576p, 576i, 480p, 480i, Pc-formaten
*YCbCr 4:2:0 / 8 bit

Video (3D):

Framepakking: 1080p (30 Hz), 1080/24p, 1080i (50, 60 Hz), 720p (30, 50, 60 Hz), 720/24p
Naast elkaar: 1080p (50, 60 Hz), 1080/24p, 1080i (50, 60 Hz), 720p (50, 60 Hz)
Boven elkaar: 1080p (30, 50, 60 Hz), 1080/24p, 1080i (50, 60 Hz), 720p (50, 60 Hz)

Audio: 5,1-kanaals lineair PCM: 32, 44,1 en 48 kHz, 16, 20 en 24 bits, Dolby Digital

ARC (Audio Return Channel) (alleen HDMI IN 1)

MHL (gewoon met HDMI IN 2/4)

Video (2D): 4096 × 2160p (24 Hz)*, 3840 × 2160p (24, 25, 30 Hz)*, 1080p (50, 60 Hz)*, 1080p (30 Hz), 1080/24p, 1080i (50, 60 Hz), 720p (30, 50, 60 Hz), 720i/24p, 576p, 576i, 480p, 480i

* alleen HDMI IN 2

Video (3D):

Framepakking*: 1080p (30 Hz), 1080/24p, 1080i (50, 60 Hz), 720p (30, 50, 60 Hz), 720/24p
Naast elkaar: 1080p (50, 60 Hz)*, 1080/24p, 1080i (50, 60 Hz), 720p (50, 60 Hz)
Boven elkaar: 1080p (50, 60 Hz)*, 1080p (30 Hz), 1080/24p, 1080i (50, 60 Hz), 720p (50, 60 Hz)

* alleen HDMI IN 2

Audio: 5,1-kanaals lineair PCM: 32, 44,1 en 48 kHz, 16, 20 en 24 bits, Dolby Digital

DIGITAL AUDIO OUT (OPTICAL)

Digitale optische aansluiting (tweekanaals lineaire PCM, Dolby Digital)

AUDIO OUT

Audio-uitgang (stereo-miniaansluiting)

Hoofdtelefoonaansluiting (ondersteunt subwooferuitgang)

1, 2 (HDD REC), 3

Poort voor USB HDD-apparaat (alleen 2), USB-poort



CAM-sleuf (Conditional Access Module)

LAN

10BASE-T/100BASE-TX-stekker (Afhankelijk van de besturingsomgeving van het netwerk kan de verbindingssnelheid variëren. De communicatiesnelheid en -kwaliteit van 10BASE-T/100BASE-TX worden niet gegarandeerd voor deze tv.)

Andere

Optionele accessoires

Wandmontagesteun: SU-WL450 (KD-65X9505B, KD-65/55X9005B)

Draadloze subwoofer: SWF-BR100

MHL-kabel: DLC-MC10/DLC-MC20/DLC-MC30

Actieve 3D Bril: TDG-BT500A (KD-65X9505B, KD-65/55X9005B)



Passieve 3D Bril: TDG-500P (KD-79X9005B)



Gebruikstemperatuur

0 °C – 40 °C

Gebruiksvochtigheidsgraad

10 % – 80 % relatieve luchtvochtigheid (zonder condensatie)

Vermogen en andere

Netspanningsvereisten

220 V - 240 V AC, 50 Hz

Energie-efficiëntieklasse

KD-79X9005B: A

KD-65X9505B: B

KD-65X9005B: B

KD-55X9005B: B

Schermgrootte (diagonaal gemeten) (Ong.)

KD-79X9005B: 79 inch / 199,6 cm

KD-65X9505B: 65 inch / 163,9 cm

KD-65X9005B: 65 inch / 163,9 cm

KD-55X9005B: 55 inch / 138,8 cm

Vermogensverbruik

in de stand [Standaard]

KD-79X9005B: 229 W

KD-65X9505B: 215 W

KD-65X9005B: 180 W

KD-55X9005B: 149 W

in de stand [Levendig]

KD-79X9005B: 433 W

KD-65X9505B: 394 W

KD-65X9005B: 339 W

KD-55X9005B: 285 W

Gemiddeld jaarlijks energieverbruik*¹

KD-79X9005B: 318 kWh

KD-65X9505B: 298 kWh

KD-65X9005B: 250 kWh

KD-55X9005B: 207 kWh

Stand-by vermogensgebruik*2

KD-79X9005B:

0,3 W (27 W in de stand voor bijwerken van de software / EPG)

KD-65X9505B:

0,3 W (28 W in de stand voor bijwerken van de software / EPG)

KD-65X9005B:

0,3 W (27 W in de stand voor bijwerken van de software / EPG)

KD-55X9005B:

0,3 W (27 W in de stand voor bijwerken van de software / EPG)

Beeldschermresolutie

3.840 punten (horizontaal) × 2.160 lijnen (verticaal)

Uitvoervermogen

USB 1, 3: 5 V, 500 mA MAX

USB 2: 5 V, 800 mA MAX

MHL (HDMI IN 2, 4): 5 V, 900 mA MAX

Afmetingen (Ong.) (b × h × d)

met tafelstandaard

KD-79X9005B: 203,1 × 110,9 × 44,2 cm

KD-65X9505B: 149,3 × 95,0 × 34,8 cm

KD-65X9005B: 171,6 × 91,6 × 32,0 cm

KD-55X9005B: 149,4 × 79,1 × 32,0 cm

zonder tafelstandaard

KD-79X9005B: 202,9 × 105,4 × 11,1 cm

KD-65X9505B: 149,2 × 89,7 × 10,7 cm

KD-65X9005B: 171,5 × 87,8 × 9,9 cm

KD-55X9005B: 149,3 × 75,2 × 9,9 cm

gatpatroon voor wandmontage

40,0 × 30,0 cm

schroefmaat voor wandmontage

M6 (lengte: zie schema pagina 3.)

Breedte van de standaard (Ong.)

Buitenste positie:

KD-79X9005B: 203,1 cm

KD-65X9505B: 149,3 cm

KD-65X9005B: 171,6 cm

KD-55X9005B: 149,4 cm

Middelste positie:

KD-79X9005B: 57,3 cm

KD-65X9505B: 66,3 cm

KD-65X9005B: 57,3 cm

KD-55X9005B: 57,3 cm

Gewicht (Ong.)

met tafelstandaard

KD-79X9005B: 60,9 kg

KD-65X9505B: 43,9 kg

KD-65X9005B: 46,6 kg

KD-55X9005B: 38,1 kg

zonder tafelstandaard

KD-79X9005B: 59,7 kg

KD-65X9505B: 42,0 kg

KD-65X9005B: 45,9 kg

KD-55X9005B: 37,4 kg

- *1 Energieverbruik per jaar, gebaseerd op het vermogensverbruik van de televisie die 365 dagen werkt gedurende 4 uur per dag. Het eigenlijke energieverbruik zal afhangen van de manier waarop de televisie wordt gebruikt.
- *2 Het gespecificeerde stand-by vermogen wordt bereikt als de televisie de benodigde interne processen heeft voltooid.

Opmerken

- De beschikbaarheid van optionele accessoires is afhankelijk van uw land/regio/tv-model/voorraad.
- Ontwerp en specificaties kunnen zonder voorafgaande kennisgeving worden gewijzigd.
- Het stroomverbruik neemt toe als er een poortreplicator aangesloten is op de televisie.
- Deze televisieset omvat MHL 2 voor HDMI IN 4/MHL en MHL 3 voor HDMI IN 2/MHL.

Opmerkingen betreffende de digitale televisiefunctie

- Functies met betrekking tot digitale televisie (DVB) werken alleen in landen of gebieden waar DVB-T/DVB-T2 (MPEG-2 en H.264/MPEG-4 AVC) digitale aardse signalen worden uitgezonden of waar toegang is tot een compatibele DVB-C (MPEG-2 en H.264/MPEG-4 AVC) kabelservice. Vraag uw dealer of u een DVB-T/DVB-T2-signaal kunt ontvangen waar u woont of vraag uw kabelleverancier of hun DVB-C-kabelservice geschikt is voor een geïntegreerde werking met deze televisie.
- Uw kabelleverancier kan voor een dergelijke service kosten in rekening brengen en het kan zijn dat u moet instemmen met bepaalde voorwaarden.
- Dit televisietoestel voldoet aan de DVB-T/ DVB-T2- en DVB-C-specificaties, maar de compatibiliteit met toekomstige DVB-T/ DVB-T2 digitale aardse en DVB-C digitale kabeluitzendingen kan niet worden gegarandeerd.
- Bepaalde digitale televisiefuncties zijn wellicht niet beschikbaar in sommige landen/regio's en DVB-C-kabel werkt wellicht niet goed bij bepaalde aanbieders.

Informatie over handelsmerken

- De termen HDMI en HDMI High-Definition Multimedia Interface en het HDMI-logo zijn handelsmerken of gedeponeerde handelsmerken van HDMI Licensing LLC in de Verenigde Staten en andere landen.
- DLNA®, het DLNA-logo en DLNA CERTIFIED® zijn handelsmerken, servicemerken of certificaatmerken van Digital Living Network Alliance.
- Geproduceerd onder licentie van Dolby Laboratories.
Dolby en het dubbele-D-symbool zijn handelsmerken van Dolby Laboratories.
- "BRAVIA" en BRAVIA zijn handelsmerken van Sony Corporation.
- TrackID is een handelsmerk of gedeponeerd handelsmerk van Sony Mobile Communications AB.
- Gracenote, Gracenote eyeQ, Gracenote VideoID, Gracenote Video Explore, Gracenote MusicID, het Gracenote-logo en -logotype, en het logo "Powered by Gracenote" zijn gedeponeerde handelsmerken of handelsmerken van Gracenote in de Verenigde Staten en/of andere landen.
- Opera® Devices SDK from Opera Software ASA. Copyright 1995-2014 Opera Software ASA. All rights reserved.
- Wi-Fi, Wi-Fi Direct en Miracast zijn handelsmerken of gedeponeerde handelsmerken van Wi-Fi Alliance.
- Het "Sony Entertainment Network-logo" en "Sony Entertainment Network" zijn handelsmerken van Sony Corporation.
- MHL, Mobile High-Definition Link en het logo van MHL zijn handelsmerken of gedeponeerde handelsmerken van MHL Licensing, LLC.
- Raadpleeg <http://patents.dts.com> voor meer informatie over DTS-patenten. Gefabriceerd onder licentie van DTS Licensing Limited. DTS, het overeenkomstige symbool en DTS gecombineerd met het overeenkomstige symbool zijn gedeponeerde handelsmerken, en DTS Digital Surround is een handelsmerk van DTS, Inc. © DTS, Inc. Alle rechten voorbehouden.
- Designed with UEI Technology™ Under License from Universal Electronics Inc. Portions © UEI 2000 – 2013.
- Het Bluetooth®-woordmerk en logo's zijn het eigendom van Bluetooth SIG, Inc. en het gebruik van deze merken door Sony Corporation gebeurt onder licentie. Andere handelsmerken en handelsnamen zijn het eigendom van hun respectieve eigenaars.
- DiSEqC™ is een handelsmerk van EUTELSAT. Deze tv biedt ondersteuning voor DiSEqC 1.0. Deze tv is niet geschikt voor het aansturen van gemotoriseerde antennes.
- Het N Mark is een handelsmerk of gedeponeerd handelsmerk van NFC Forum, Inc. in de Verenigde Staten en in andere landen.

Inhaltsverzeichnis

WICHTIGER HINWEIS	2
Sicherheitsinformationen	3
Sicherheitsmassnahmen	5
Anbringen des Tischständers (Alternative)	7
Lösen des Tischständers vom Fernsehergerät	8
Kamera verbergen	9
Verwenden der Fernbedienung	10
Anzeigen der Touchpad- Bedienung	10
Starten des Touchpad-Tutorials	10
Anschließen anderer Geräte	11
Montieren des Fernsehgeräts an der Wand	12
nur bei KD-65X9505B, 65/55X9005B	12
nur bei KD-79X9005B	14
Störungsbehebung	16
Probleme und Lösungen	16
Technische Daten	17

Einleitung

Vielen Dank, dass Sie sich für ein Produkt von Sony entschieden haben.

Bitte lesen Sie dieses Handbuch aufmerksam durch, bevor Sie das Fernsehgerät verwenden, und bewahren Sie es auf, um später bei Bedarf darin nachschlagen zu können.

Anmerkung

- Lesen Sie sich vor der Bedienung des Fernsehgeräts die „Sicherheitsinformationen“ durch (Seite 3).
- Darstellungen und Abbildungen, die im Schnellstartleitfaden und in dieser Anleitung verwendet werden, dienen nur der Referenz und können vom tatsächlichen Produkt abweichen.

Position des Bezeichnungsschildes

Aufkleber mit Modellnummer, Herstellungsdatum (Monat/Jahr) und Betriebsspannung (in Übereinstimmung mit gültigen Sicherheitsbestimmungen) befinden sich auf der Rückseite des Fernsehgeräts oder auf der Verpackung.

WARNUNG

UM FEUERGEFAHR ZU
VERMEIDEN, HALTEN
SIE KERZEN UND JEGLICHE
OFFENEN FLAMMEN
JEDERZEIT VON DIESEM
GERÄT FERN.



WICHTIGER HINWEIS

Dieses Produkt wurde von oder für Sony Corporation, 1-7-1 Konan Minato-ku Tokio, 108-0075 Japan hergestellt. Bei Fragen zur Produktkonformität auf Grundlage der Gesetzgebung der Europäischen Union kontaktieren Sie bitte den Bevollmächtigten Sony Deutschland GmbH, Hedelfinger Strasse 61, 70327 Stuttgart, Deutschland. Für Kundendienst oder Garantieangelegenheiten wenden Sie sich bitte an die in den Kundendienst- oder Garantiedokumenten genannten Adressen.

Hinweis zum Drahtlos-Signal

Hiermit erklärt die Sony Corporation, dass sich dieses Gerät in Übereinstimmung mit den grundlegenden Anforderungen und den übrigen einschlägigen Bestimmungen der Richtlinie

1999/5/EG befindet.

Weitere Informationen erhältlich unter:

<http://www.compliance.sony.de/>

Hinweis für Kunden: Die folgenden Informationen gelten nur für Geräte, die in Ländern verkauft werden, in denen EU-Richtlinien gelten.

Das drahtlose Fernsehsystem darf in folgenden Ländern verwendet werden:

AT, BE, HR, CY, CZ, DK, EE, FI, FR, DE, GR, HU, IE, IT, LV, LT, LU, MT, NL, PL, PT, SK, SI, ES, SE, GB, IS, LI, NO, CH, BG, RO, TR, AL, BA, MK, MD, RS, ME, Kosovo

Dieses Gerät kann auch in Ländern außerhalb Europas eingesetzt werden.



Sicherheitsinformationen

WARNUNG

Batterien dürfen nicht übermäßiger Hitze, wie Sonnenlicht, einem Feuer oder Ähnlichem, ausgesetzt werden.

Installation/Einstellung

Installieren und benutzen Sie das Fernsehgerät unter Berücksichtigung der im Folgenden angegebenen Anweisungen, um alle Risiken wie Feuer, Stromschlag oder Beschädigungen und/oder Verletzungen zu vermeiden.

Installation

- Um zu verhindern, dass Sie ausrutschen und sich Verletzungen zuziehen, treten Sie beim Entpacken des Fernsehgeräts nicht auf den Schutzbeutel des Fernsehgeräts.
- Das Fernsehgerät sollte neben einer frei zugänglichen Netzsteckdose installiert werden.
- Stellen Sie das Fernsehgerät auf eine stabile, ebene Oberfläche, um zu verhindern, dass es herunterfällt und Personenschäden oder Schäden am Fernsehgerät verursacht.
- Stellen Sie das Fernsehgerät an einem Ort auf, an dem es nicht gezogen, verschoben oder umgestoßen werden kann.
- Stellen Sie das Fernsehgerät so auf, dass der Tischständer des Fernsehgeräts nicht über den Fernsehständer (nicht mitgeliefert) hinausragt. Wenn der Tischständer über den Fernsehständer hinausragt, kann das Fernsehgerät umkippen und herunterfallen, was zu Verletzungen bzw. Schäden am Fernsehgerät führen kann.

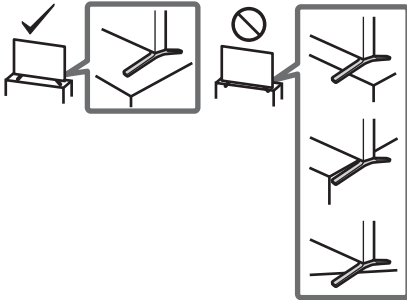

- Wandinbauten sollten nur von qualifiziertem Fachpersonal ausgeführt werden.
- Aus Sicherheitsgründen wird dringend empfohlen, ausschließlich Sony-Zubehörteile zu verwenden, inklusive: Wandhalterung – SU-WL450 (KD-65X9505B, KD-65/55X9005B)
- Verwenden Sie unbedingt die Schrauben im Lieferumfang der Wandhalterung, wenn Sie die Wandhalterung am Fernsehgerät befestigen. Die mitgelieferten Schrauben sind, gemessen von der Befestigungsfläche der Wandhalterung, wie in der Abbildung dargestellt konzipiert. Durch die Verwendung anderer als der mitgelieferten Schrauben kann das Fernsehgerät beschädigt werden oder herunterfallen.

KD-65X9505B

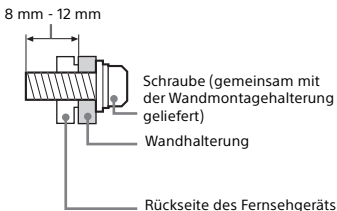

KD-65/55X9005B

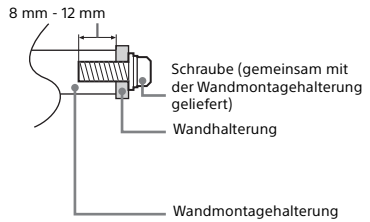

Transport

- Vor dem Transport des Fernsehgeräts ziehen Sie bitte alle Kabel aus dem Gerät.
- Zum Transport eines großen Fernsehgeräts sind mindestens zwei Personen erforderlich (mindestens vier Personen für den KD-79X9005B).
- Wenn Sie das Fernsehgerät ohne Hilfsmittel transportieren, halten Sie es wie unten dargestellt. Üben Sie weder auf den LCD-Bildschirm noch auf den Bildschirmrahmen Druck aus.

KD-79X9005B

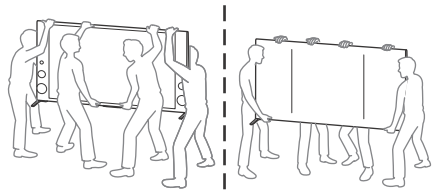

KD-65X9505B

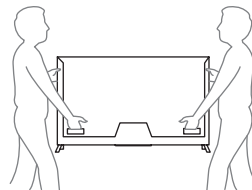

KD-65/55X9005B

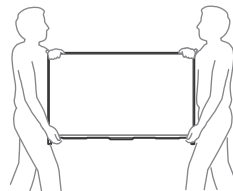

- Setzen Sie das Fernsehgerät beim Transport weder Stößen noch starken Erschütterungen aus.
- Wenn Sie das Fernsehgerät für Reparaturen oder bei einem Umzug transportieren müssen, verpacken Sie es mithilfe der Originalverpackungsmaterialien im Originalkarton.

Kippschutz

- Verwenden Sie unbedingt ein starkes Kabel, das das Gewicht des Fernsehgeräts absichern kann.

Luftzirkulation

- Decken Sie nie die Lüftungsöffnungen ab und stecken Sie nichts in das Gehäuse.
- Lassen Sie ausreichend Platz um das Fernsehgerät (siehe Abbildung).

- Es wird dringend empfohlen, die offizielle Sony Wandmontagehalterung zu verwenden, um eine ausreichende Luftzirkulation zu gewährleisten.

Installation an der Wand

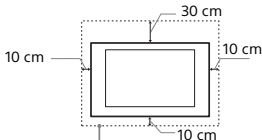

Lassen Sie mindestens so viel Platz um das Gerät.

Aufstellung auf dem Standfuß

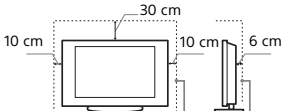

Lassen Sie mindestens so viel Platz um das Gerät.

- Um eine ausreichende Belüftung zu gewährleisten und Staub- oder Schmutzablagerungen zu vermeiden:
 - Stellen Sie das Fernsehgerät weder flach noch auf dem Kopf stehend, falsch herum oder seitwärts geneigt auf.
 - Stellen Sie das Fernsehgerät weder auf einem Regal, einem Teppich, einem Bett oder in einem Schrank auf.
 - Decken Sie das Fernsehgerät nicht mit Decken oder Vorhängen ab und legen Sie keine Gegenstände wie Zeitungen usw. darauf.
 - Installieren Sie das Fernsehgerät nicht wie auf der Abbildung gezeigt.

Die Luftzirkulation wird unterbunden.

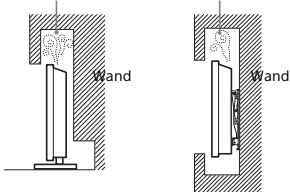

Netzkabel

Um alle Risiken wie Feuer, Elektroschock oder Beschädigungen und/oder Verletzungen auszuschließen, sollten Sie das Netzkabel und den Stecker wie hier angegeben handhaben:

- Verwenden Sie ausschließlich die von Sony und keinen anderen Anbietern gelieferte Netzkabel.
- Stecken Sie den Stecker ganz in die Netzsteckdose.
- Dieses Fernsehgerät ist ausschließlich für den Betrieb an 220-240 V Wechselstrom ausgelegt.
- Trennen Sie das Gerät zu Ihrer eigenen Sicherheit unbedingt vom Netzstrom, wenn Sie Kabel an dem Gerät anschließen, und stolpern Sie nicht über die Kabel.
- Trennen Sie das Netzkabel von der Netzsteckdose, bevor Sie das Fernsehgerät reparieren oder transportieren.
- Halten Sie das Netzkabel von Wärmequellen fern.
- Ziehen Sie den Netzstecker aus der Steckdose und reinigen Sie ihn regelmäßig. Wenn der Stecker verstaubt ist und sich Feuchtigkeit abgelagert, kann die Isolierung leiden und es besteht Feuergefahr.

Anmerkung

- Verwenden Sie das mitgelieferte Netzkabel nicht mit anderen Geräten.
- Klemmen, biegen oder verdrehen Sie das Netzkabel nicht übermäßig. Die blanken Adern im Inneren des Kabels könnten freiliegen oder brechen.
- Nehmen Sie am Netzkabel keine Veränderungen vor.
- Stellen Sie keine schweren Gegenstände auf das Netzkabel.
- Ziehen Sie nicht am Kabel, selbst wenn Sie das Netzkabel aus der Steckdose herausziehen.

- Achten Sie darauf, nicht zu viele andere Geräte an dieselbe Netzsteckdose anzuschließen.
- Verwenden Sie eine Netzsteckdose, in der der Stecker fest sitzt.

Verbotene Nutzung

Installieren Sie das Fernsehgerät weder an Standorten, in Umgebungen noch in Situationen wie den hier aufgeführten, da dies zu Fehlfunktionen des Fernsehgeräts und Feuer, Elektroschock, Beschädigungen und/oder Verletzungen führen kann.

Standort:

- Im Freien (in direktem Sonnenlicht), am Meer, auf einem Schiff oder Boot, im Innern eines Fahrzeugs, in medizinischen Einrichtungen, an instabilen Standorten, in der Nähe von Wasser, Regen, Feuchtigkeit oder Rauch.
- Wenn das Fernsehgerät in der Umkleidekabine eines Schwimmbads oder Thermalbads aufgestellt wird, kann das Fernsehgerät durch Schwefeldämpfe usw. beschädigt werden.
- Für eine optimale Bildqualität schützen Sie den Bildschirm vor direkter Beleuchtung oder direktem Sonnenlicht.
- Bringen Sie das Fernsehgerät möglichst nicht von einem kalten in einen warmen Raum. Bei plötzlichen Temperaturschwankungen kann sich Feuchtigkeit niederschlagen. Dies kann die Bild- und/oder Farbqualität am Fernsehgerät beeinträchtigen. Lassen Sie die Feuchtigkeit in einem solchen Fall vor dem Einschalten des Fernsehgeräts vollständig verdunsten.



Umgebung:

- An heißen, feuchten oder übermäßig staubigen Orten, an denen Insekten in das Gerät eindringen können; an denen es mechanischen Erschütterungen ausgesetzt ist, neben brennbaren Objekten (Kerzen usw.). Das Fernsehgerät darf weder Tropfen oder Spritzern ausgesetzt werden. Es dürfen keine mit Flüssigkeit gefüllten Gegenstände, zum Beispiel Vasen, auf dem Fernsehgerät abgestellt werden.
- Stellen Sie das Fernsehgerät nicht an einen feuchten oder staubigen Ort oder in einen Raum mit fettigem Rauch oder Dampf (in der Nähe von Kochstellen oder Luftbefeuchtern). Andernfalls besteht Feuergefahr, die Gefahr eines elektrischen Schlags oder das Gerät kann sich verformen.
- Stellen Sie das Fernsehgerät nicht an Orten auf, an denen es extremen Temperaturen ausgesetzt ist, z. B. in direktem Sonnenlicht oder in der Nähe einer Heizung oder eines Warmluftauslasses. Andernfalls kann sich das Fernsehgerät überhitzen und das Gehäuse kann sich verformen und/oder es kommt zu Fehlfunktionen am Fernsehgerät.



Situation:

- Nicht mit nassen Händen, ohne Gehäuse oder mit anderem als vom Hersteller empfohlenen Zubehör benutzen. Trennen Sie das Fernsehgerät bei Gewitter von der Netzsteckdose und der Antenne.
- Stellen Sie das Fernsehgerät nicht so auf, dass es frei in den Raum hineinragt. Andernfalls besteht die Gefahr, dass eine Person oder ein Gegenstand dagegenstößt und es kann zu Verletzungen oder Sachschäden kommen.



Bruchstücke:

- Werfen Sie nichts gegen das Fernsehgerät. Das Glas des Bildschirms könnte durch den Aufprall zerbrechen und schwere Verletzungen verursachen.
- Falls die Oberfläche des Fernsehgeräts zerspringt, ziehen Sie zuerst das Netzkabel aus der Steckdose, bevor Sie das Gerät berühren. Andernfalls besteht die Gefahr eines elektrischen Schlags.

Wenn das Gerät nicht benutzt wird

- Zum Schutz der Umwelt und aus Sicherheitsgründen empfiehlt es sich, das Fernsehgerät vom Stromnetz zu trennen, wenn es mehrere Tage nicht benutzt wird.
- Da das Fernsehgerät auch in ausgeschaltetem Zustand mit dem Stromnetz verbunden ist, wenn es nur ausgeschaltet wurde, muss der Stecker aus der Netzsteckdose gezogen werden, um das Fernsehgerät vollkommen auszuschalten.
- Bei einigen Fernsehgeräten gibt es jedoch möglicherweise Funktionen, für die das Fernsehgerät in den Bereitschaftsmodus geschaltet sein muss.

Kinder

- Sorgen Sie dafür, dass Kinder nicht auf das Fernsehgerät klettern.
- Bewahren Sie kleine Zubehöreile außerhalb der Reichweite von Kindern auf, damit diese nicht irrtümlicherweise verschluckt werden.

Falls folgende Probleme auftreten...

Schalten Sie das Fernsehgerät sofort aus und ziehen Sie den Netzstecker aus der Steckdose, sobald eines der folgenden Probleme auftritt.

Wenden Sie sich an Ihren Händler oder das Sony Kundendienstzentrum, um es von qualifiziertem Fachpersonal überprüfen zu lassen.

Wenn:

- Das Netzkabel beschädigt ist.
- Der Stecker nicht fest in der Netzsteckdose sitzt.
- Das Fernsehgerät durch Fallen, Stoßen oder einen geworfenen Gegenstand beschädigt ist.
- Flüssigkeit oder Fremdkörper durch die Öffnungen in das Fernsehgerät gelangen.

Hinweis zur Temperatur des LCD-Bildschirms

Wenn der LCD-Bildschirm längere Zeit genutzt wird, erwärmt sich der Bereich um den Bildschirm herum. Dieser Bereich kann sich heiß anfühlen, wenn Sie ihn mit der Hand berühren.

Sicherheitsmassnahmen

Fernsehen

- Beim Anschauen von 3D-Videobildern oder beim Spielen von räumlichen 3D-Spielen verspüren manche Menschen Unwohlsein (Überlastung der Augen, Müdigkeit oder Übelkeit). Sony empfiehlt, dass alle Zuschauer beim Betrachten von 3D-Videobildern bzw. beim Spielen von räumlichen 3D-Spielen regelmäßig Pausen einlegen. Die Länge und Häufigkeit der notwendigen Pausen variiert von Person zu Person. Sie müssen für sich entscheiden, was am besten ist. Sollten irgendwelche Beschwerden auftreten, dürfen Sie nicht weiter 3D-Videobilder anschauen oder räumliche 3D-Spiele spielen, bis das Unwohlsein vorüber ist. Konsultieren Sie gegebenenfalls einen Arzt. Schlagen Sie auch (i) in der Bedienungsanleitung von einem anderen Gerät oder Medium nach, das Sie zusammen mit dem Fernsehgerät verwenden, sowie (ii) auf unserer Website (<http://support.sony-europe.com/>), wo Sie aktuelle Informationen finden. Bei kleinen Kindern (besonders bei Kindern unter sechs Jahren) entwickelt sich das Sehvermögen noch. Wenden Sie sich an einen Arzt (wie z. B. einen Kinder- oder Augenarzt), bevor Sie kleinen Kindern erlauben, 3D-Videobilder anzusehen oder räumliche 3D-Spiele zu spielen. Erwachsene sollten Kinder beaufsichtigen, um sicherzustellen, dass diese die oben aufgeführten Empfehlungen befolgen.
- Verwenden, lagern und belassen Sie die 3D-Brille nicht an Orten mit hohen Temperaturen, z. B. in direktem Sonnenlicht oder in durch die Sonne aufgewärmten Autos.
- Wenn Sie die simulierte 3D-Funktion verwenden, beachten Sie bitte, dass das angezeigte Bild aufgrund der von diesem Fernsehgerät vorgenommenen Konvertierung vom Original abweicht.

- Schauen Sie bei gemäßigter Beleuchtung fern. Durch falsche Beleuchtung oder langes Fernsehen werden die Augen belastet.
- Stellen Sie beim Verwenden von Kopfhörern die Lautstärke moderat ein. Andernfalls kann es zu Gehörschäden kommen.

LCD-Bildschirm

- Obwohl bei der Herstellung des LCD-Bildschirms mit hochpräziser Technologie gearbeitet wird und der Bildschirm 99,99% und mehr effektive Pixel besitzt, ist es möglich, dass dauerhaft einige schwarze oder leuchtende Punkte (rot, grün oder blau) sichtbar sind. Es handelt sich dabei um eine strukturelle Eigenschaft von LCD-Bildschirmen und nicht um eine Fehlfunktion.
- Stoßen Sie nicht gegen den Filter an der Vorderseite, zerkratzen Sie ihn nicht und stellen Sie nichts auf dieses Fernsehgerät. Das Bild kann ungleichmäßig werden und der LCD-Bildschirm kann beschädigt werden.
- Wenn dieses Fernsehgerät an einem kalten Ort verwendet wird, kommt es möglicherweise zu Schmierstreifen im Bild oder das Bild wird dunkel. Dabei handelt es sich nicht um ein Versagen. Diese Effekte verschwinden, wenn die Temperatur steigt.
- Wenn Standbilder längere Zeit angezeigt werden, kann es zu Doppelbildern kommen. Dieser Effekt verschwindet in der Regel nach einigen Augenblicken.
- Bildschirm und Gehäuse erwärmen sich, wenn das Fernsehgerät in Betrieb ist. Dies ist keine Fehlfunktion.
- Der LCD-Bildschirm enthält eine kleine Menge flüssige Kristalle. Befolgen Sie bei der Entsorgung die bei Ihnen geltenden Entsorgungsrichtlinien.
- Setzen Sie den LCD-Bildschirm keinem starken Druck oder Erschütterungen aus. Andernfalls kann das Bildschirmglas brechen oder splintern und Verletzungen verursachen.



Pflegen und Reinigen der Bildschirmoberfläche bzw. des Gehäuses des Fernsehgeräts

Trennen Sie das Netzkabel unbedingt von der Netzsteckdose, bevor Sie das Gerät reinigen.

Um Materialschäden oder Schäden an der Bildschirmoberfläche zu vermeiden, beachten Sie bitte folgende Vorsichtsmaßnahmen.

- Entfernen Sie Staub vorsichtig mit einem weichen Tuch von der Bildschirmoberfläche bzw. dem Gehäuse. Bei stärkerer Verschmutzung feuchten Sie ein weiches Tuch leicht mit einer milden Reinigungslösung an und wischen dann über den Bildschirm.
- Sprühen Sie niemals Wasser oder Reinigungsmittel direkt auf das Fernsehgerät. Es kann bis zur Unterseite des Bildschirms oder der Außenteile laufen und in das Fernsehgerät gelangen und so Schäden am Fernsehgerät verursachen.
- Verwenden Sie keine Scheuerschwämme, keine alkalischen/säurehaltigen Reinigungsmittel, kein Scheuermittel oder flüchtigen Lösungsmittel wie Alkohol, Benzin, Verdünnung oder Insektizide. Wenn Sie solche Mittel verwenden oder das Gerät längere Zeit mit Gummi- oder Vinylmaterialien in Berührung kommt, kann es zu Schäden an der Bildschirm- oder der Gehäuseoberfläche kommen.
- Um eine ausreichende Belüftung zu gewährleisten, wird regelmäßiges Staubsaugen der Lüftungsöffnungen empfohlen.
- Wenden Sie bei Reinigung bzw. Wartung der Lautsprecher nicht zu viel Kraft an. Andernfalls kann es zu Schäden kommen.



Sonderzubehör

- Halten Sie Zusatzteile oder Geräte mit elektromagnetischer Strahlung von dem Fernsehgerät fern. Andernfalls können Bild- und/oder Tonstörungen auftreten.
- Dieses Gerät wurde geprüft und erfüllt die EMV-Richtlinie, sofern ein Signalverbindungskabel von unter 3 m Länge verwendet wird.

Empfehlung für Stecker des F-Typs

Der Vorsprung der inneren Leitung ab dem Verbindungsteil darf höchstens 1,5 mm betragen.

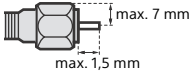

(Referenzabbildung für Stecker des F-Typs)

Vorsichtshinweis zum Umgang mit der Fernbedienung

- Achten Sie beim Einsetzen von Batterien auf die richtige Polung.
- Verwenden Sie Batterien unterschiedlicher Typen nicht gemeinsam und auch nicht alte und neue Batterien zusammen.
- Entsorgen Sie verbrauchte Batterien umweltschonend. Beachten Sie bitte geltende Entsorgungsrichtlinien für Batterien. Wenden Sie sich ggf. an die zuständige Behörde.
- Behandeln Sie die Fernbedienung sorgfältig. Lassen Sie sie nicht fallen, treten Sie nicht darauf und schütten Sie keine Flüssigkeiten darauf.
- Bewahren Sie die Fernbedienung nicht neben einer Wärmequelle, unter direkter Sonneneinstrahlung oder an einem feuchten Ort auf.

Drahtlosfunktion des Geräts

- Das Gerät darf nicht in der Nähe medizinischer Geräte (Schrittmacher usw.) betrieben werden, da deren Funktionsweise dadurch beeinträchtigt werden kann.
- Obwohl dieses Gerät verschlüsselte Signale sendet/empfängt, müssen Sie sich vor nicht autorisiertem Empfang von Signalen schützen. Für etwaige Probleme diesbezüglich kann keine Haftung übernommen werden.

Entsorgen des Fernsehgeräts



Entsorgung von gebrauchten elektrischen und elektronischen Geräten (anzuwenden in den Ländern der Europäischen Union und anderen europäischen Ländern mit einem separaten Sammelsystem für diese Geräte)

Das Symbol auf dem Produkt oder seiner

Verpackung weist darauf hin, dass dieses Produkt nicht als normaler Haushaltsabfall zu behandeln ist, sondern an einer Annahmestelle für das Recycling von elektrischen und elektronischen Geräten abgegeben werden muss. Durch Ihren Beitrag zum korrekten Entsorgen dieses Produkts schützen Sie die Umwelt und die Gesundheit Ihrer Mitmenschen. Umwelt und Gesundheit werden durch falsches Entsorgen gefährdet. Materialrecycling hilft, den Verbrauch von Rohstoffen zu verringern. Weitere Informationen zum Recycling dieses Produkts erhalten Sie bei Ihrer Gemeindeverwaltung, den kommunalen Entsorgungsbetrieben oder dem Geschäft, in dem Sie das Produkt gekauft haben.



Entsorgung von gebrauchten Batterien und Akkus (anzuwenden in den Ländern der Europäischen Union und anderen europäischen Ländern mit einem separaten Sammelsystem für diese Produkte)

Das Symbol auf der Batterie/dem Akku oder der Verpackung weist darauf hin, dass diese nicht als normaler Haushaltsabfall zu behandeln sind. Ein zusätzliches chemisches Symbol Pb (Blei) oder Hg (Quecksilber) unter der durchgestrichenen Mülltonne bedeutet, dass die Batterie/der Akku einen Anteil von mehr als 0,0005% Quecksilber oder 0,004% Blei enthält. Durch Ihren Beitrag zum korrekten Entsorgen dieser Batterien/Akkus schützen Sie die Umwelt und die Gesundheit Ihrer Mitmenschen. Umwelt und Gesundheit werden durch falsches Entsorgen gefährdet. Materialrecycling hilft, den Verbrauch von Rohstoffen zu verringern. Bei Produkten, die auf Grund ihrer Sicherheit, der Funktionalität oder als Sicherung vor Datenverlust eine ständige Verbindung zur eingebauten Batterie benötigen, sollte die Batterie nur durch qualifiziertes Servicepersonal ausgetauscht werden. Um sicherzustellen, dass die Batterie korrekt entsorgt wird, geben Sie das Produkt zwecks Entsorgung an einer Annahmestelle für das Recycling von elektrischen und elektronischen Geräten ab. Für alle anderen Batterien entnehmen Sie die Batterie bitte entsprechend dem Kapitel über die sichere Entfernung der Batterie. Geben Sie die Batterie an einer Annahmestelle für das Recycling von Batterien/Akkus ab. Weitere Informationen über das Recycling dieses Produkts oder der Batterie erhalten Sie von Ihrer Gemeinde, den kommunalen Entsorgungsbetrieben oder dem Geschäft, in dem Sie das Produkt gekauft haben. Hinweis für Lithiumbatterien: Bitte geben Sie nur entladene Batterien an den Sammelstellen ab. Wegen Kurzschlussgefahr überleben Sie bitte die Pole der Batterie mit Klebestreifen. Sie erkennen Lithiumbatterien an den Abkürzungen Li oder CR.

Anbringen des Tischständers (Alternative)

Sie können den Tischständer von der Kante zur
Mittelposition umsetzen, indem Sie die
Anweisungen unten befolgen.

KD-79/65/55X9005B

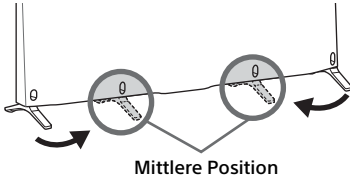

1

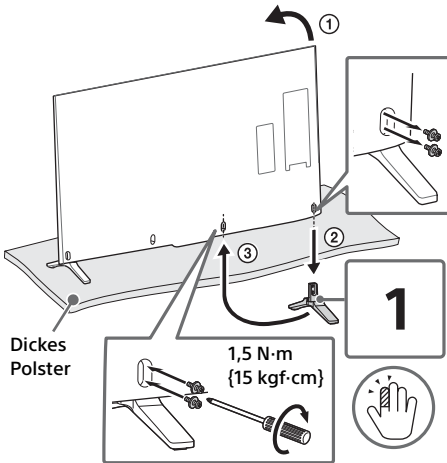

2

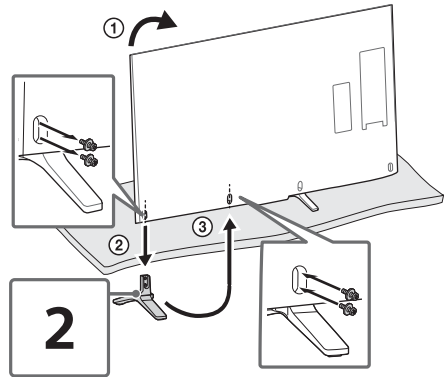

DE

KD-65X9505B

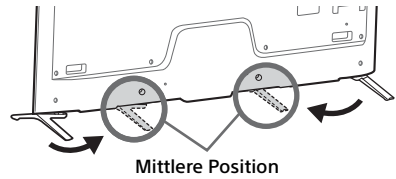

1

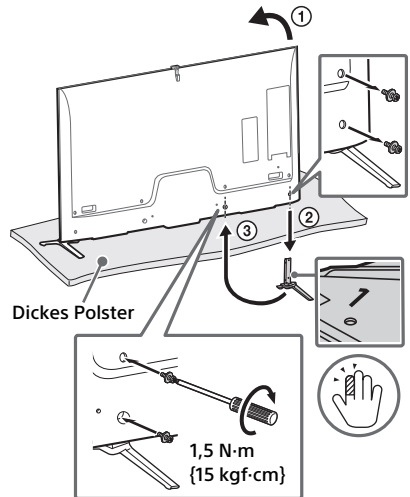

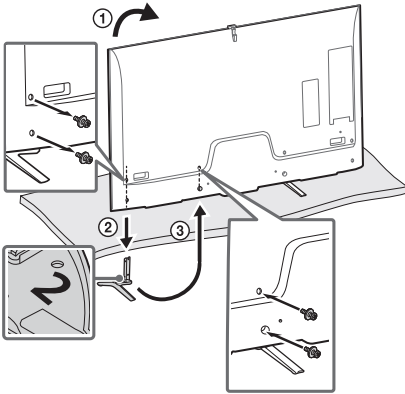

Anmerkung

- Mindestens zwei Personen (mindestens vier Personen beim KD-79X9005B) sind erforderlich, um diese Installation durchzuführen.
- Stellen Sie sicher, dass sich keine Gegenstände vor dem Fernsehgerät befinden.

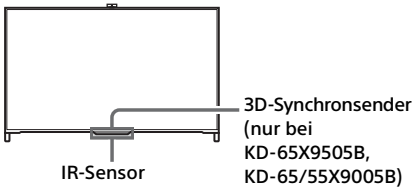

So bündeln Sie die Kabel

KD-79/65/55X9005B

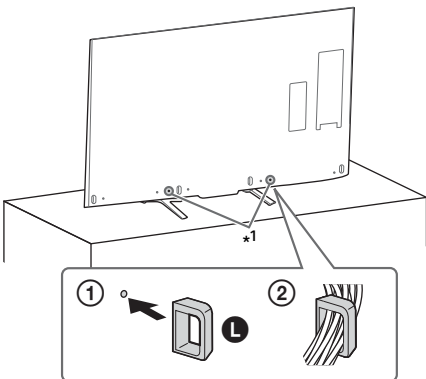

KD-65X9505B

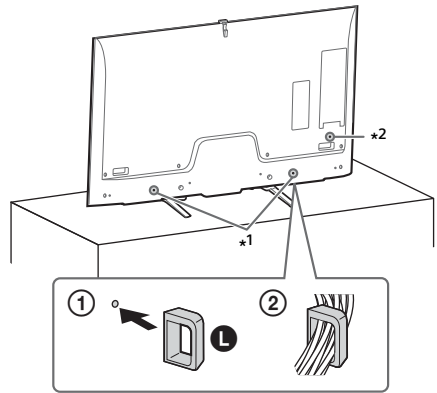

- *1 Position der Kabelklemme, wenn der Tischständer in der mittleren Position angebracht ist.
- *2 Position der Kabelklemme, wenn der Tischständer an der Kante oder in der mittleren Position angebracht ist.

Anmerkung

- Um die Kabelklemme vom Fernsehgerät zu lösen, drücken Sie auf die Oberseite der Klemme ① und drücken sie dann wie dargestellt zusammen ②.

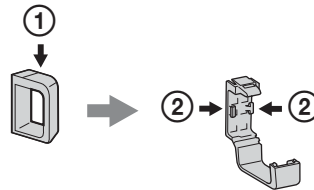

Lösen des Tischständers vom Fernsehgerät

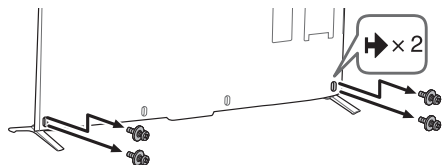

Anmerkung

- Achten Sie darauf, die Schrauben (die Sie zuvor entfernt haben) wieder in den ursprünglichen Bohrungen an der Rückseite des Fernsehgeräts festzuziehen, wenn Sie den Tischständer wieder anbringen.

Kamera verbergen

Wenn Sie die Kamera nicht verwenden möchten, verbergen Sie sie wie dargestellt.

KD-79/65/55X9005B

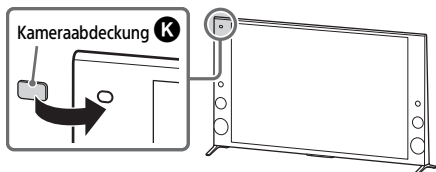

KD-65X9505B

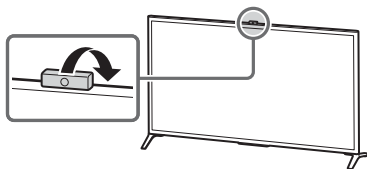

DE

Verwenden der Fernbedienung

Sie können das Fernsehgerät über die mitgelieferte Touchpad-Fernbedienung oder die IR-Fernbedienung (Infrarot) bedienen.



Touchpad-Fernbedienung



IR-Fernbedienung



Anmerkung

- Die Touchpad-Fernbedienung kann erst nach der Registrierung beim Fernsehgerät verwendet werden. Sie können die Touchpad-Fernbedienung registrieren, indem Sie **HOME** drücken und dann  [Einstellungen] →  [Systemeinstellungen] → [Einrichtung d. Touchpad-Fernbedienung].

Anzeigen der Touchpad-Bedienung

Durch die Touchpad-Bedienung können Sie die Hauptgestenbefehle sehen, die für die aktuelle Fernsehbildschirmanzeige verfügbar sind.

- Legen Sie den Finger auf die Mitte der Touchpadanzeige und belassen Sie ihn dort, um die Touchpad-Bedienung anzuzeigen.

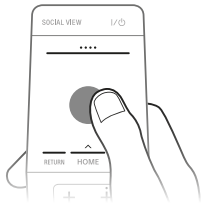

Starten des Touchpad-Tutorials

- Drücken Sie **HOME**.

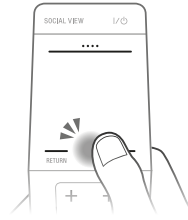

- Streichen Sie, um ? [Hilfe] auszuwählen, und drücken Sie dann auf das Touchpad.

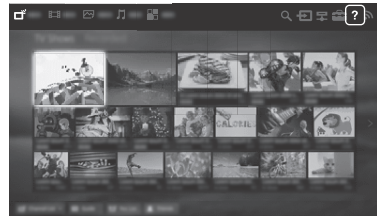

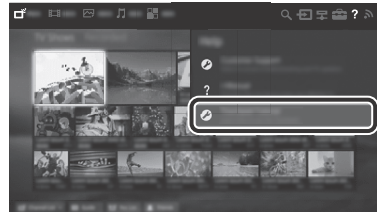

- Streichen Sie nach oben/unten, um [Touchpad-Lernprogramm] auszuwählen, und drücken Sie dann auf das Touchpad.



Befolgen Sie die Anweisungen auf dem Bildschirm.

Anmerkung

- Sie können das Touchpad-Lernprogramm auch starten, indem Sie **HOME** drücken und dann  [Einstellungen] →  [Systemeinstellungen] → [Touchpad-Konfigurationen] → [Lernprogramm starten].

Anschließen anderer Geräte

Weitere Informationen zu den Anschlüssen finden Sie in der i-Anleitung.

Anmerkung

- Bei einer HDMI-Verbindung schließen Sie die 4K-Geräte (4K Media Player, 4K Set-Top-Box usw.) an den Anschluss HDMI IN 2 oder HDMI IN 1 des Fernsehgeräts an, um kopiergeschützte Inhalte wiederzugeben.

So schließen Sie den Port-Replikator an

- Informationen zum Herstellen der Verbindung mit einem Portreplikator finden Sie in der mit dem Portreplikator gelieferten Installationsanleitung.

So schließen Sie das MHL-Gerät an

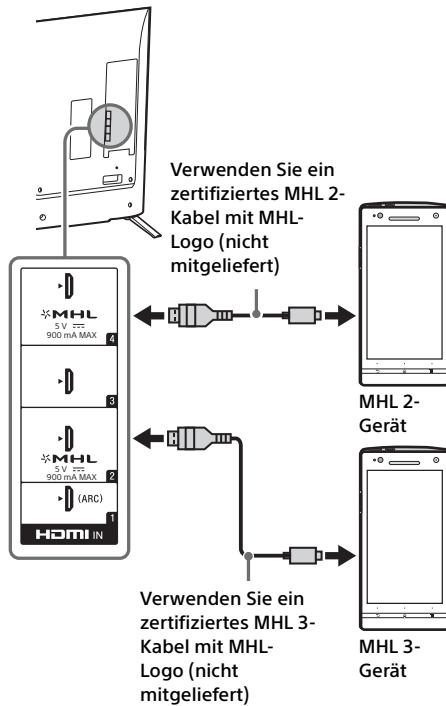

Beim Wiedergeben von Foto-/Musik-/Videodateien lädt das Fernsehgerät gleichzeitig das angeschlossene MHL-kompatible Gerät. Sie können das angeschlossene MHL-kompatible Gerät mit der Fernbedienung des Fernsehgeräts steuern.

Anmerkung

- Wenn [Autom. Eingangsänderung (MHL)] auf [Ein] gesetzt ist und ein MHL-kompatibles Gerät an die Buchse HDMI IN 2/MHL oder HDMI IN 4/MHL angeschlossen wird, wechselt das Fernsehgerät von einem anderen Eingang automatisch zu HDMI IN 2/MHL oder HDMI IN 4/MHL. Ob [Autom. Eingangsänderung (MHL)] zur Verfügung steht, hängt davon ab, ob das MHL-kompatible Gerät diese Funktion unterstützt.
- Wenn [MHL wird im Standby-Modus geladen] auf [Ein] gesetzt ist, wird das MHL-kompatible Gerät weiter geladen, auch wenn sich das Fernsehgerät im Bereitschaftsmodus befindet.
- Schließen Sie 4K-Smartphones oder -Mobilgeräte an die Buchse HDMI IN 2/MHL an.
- Verwenden Sie für 4K-Smartphones oder -Mobilgeräte das zertifizierte MHL 3-Kabel mit MHL-Logo.

Montieren des Fernsehgeräts an der Wand

Die Bedienungsanleitung des Fernsehgeräts zeigt nur die Schritte zur Vorbereitung der Montage des Fernsehgeräts vor der Montage an der Wand.

nur bei KD-65X9505B, 65/55X9005B

An die Kunden:

Aus Gründen des Produktschutzes und aus Sicherheitsgründen empfiehlt Sony dringend, die Montage des Fernsehgeräts von Sony-Händlern oder lizenzierten Fachleuten durchführen zu lassen. Versuchen Sie nicht, es selbst zu montieren.

An Sony-Händler und -Fachleute:

Widmen Sie während der Montage, der regelmäßigen Wartung und der Überprüfung dieses Produkts Ihre volle Aufmerksamkeit der Sicherheit.

Für die Montage dieses Produkts ist ausreichendes Fachwissen erforderlich, insbesondere um die Stärke der Wand zu bestimmen, die dem Gewicht des Fernsehgeräts standhalten kann. Achten Sie darauf, dass Sie die Befestigung des Produkts an der Wand Sony-Händlern oder lizenzierten Fachleuten überlassen, und achten Sie während der Montage ausreichend auf die Sicherheit. Sony haftet nicht für Schäden oder Verletzungen durch eine fehlerhafte Handhabung oder unsachgemäße Montage.

Verwenden Sie die Wandhalterung SU-WL450 (nicht mitgeliefert) (KD-65X9505B, KD-65/55X9005B), um das Fernsehgerät an der Wand zu montieren.

Wenn Sie die Wandhalterung montieren, beachten Sie auch die Bedienungsanleitung und die Installationsanleitung im Lieferumfang der Wandhalterung.

Anmerkung

- Achten Sie darauf, die entfernten Schrauben an einem sicheren Ort aufzubewahren und sie von Kindern fernzuhalten.

1 Entfernen Sie die Schrauben von der Rückseite des Fernsehgeräts.

KD-65X9505B

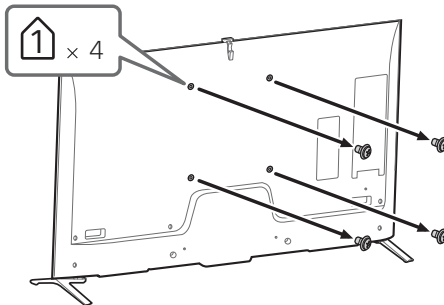

KD-65/55X9005B

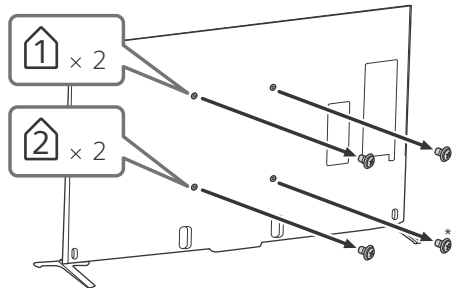

* Bei einer extrem schmalen Anbringung nicht entfernen.

- 2 Bevor Sie die Wandhalterung montieren, bringen Sie die Wandmontagehalterung ❶ (im Lieferumfang des Fernsehgeräts) an der Rückseite des Fernsehgeräts an (um es parallel zur Wand auszurichten). Bei einer extrem schmalen Anbringung (Super Slim) müssen Sie diesen Schritt nicht durchführen. (nur bei KD-65/55X9005B)

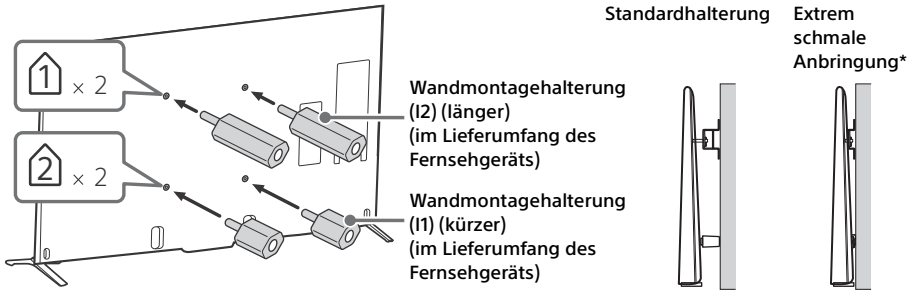

* Wenn Sie eine extrem schmale Anbringung (Super Slim) nutzen, können Sie einige Anschlüsse an der Rückseite des Fernsehgeräts nicht verwenden.

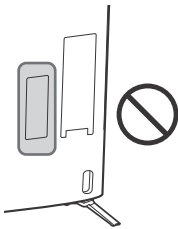

Anmerkung

- Ziehen Sie unbedingt die Wandmontagehalterung an, wenn Sie sie am Fernsehgerät anbringen.
- Wenn Sie einen elektrischen Schraubendreher verwenden, stellen Sie das Drehmoment auf ungefähr 1,5 N·m (15 kgf·cm) ein.



Anleitungen zur Montage der Wandhalterung für Ihr TV-Modell finden Sie auf der folgenden Website:
www.sony.eu/tv/wall-mount-bracket-manual

nur bei KD-79X9005B

Das Fernsehgerät kann mit einer Wandhalterung (nicht mitgeliefert) wie werkseitig ausgeliefert an der Wand befestigt werden. Wenn der Tischständer am Fernsehgerät befestigt ist, muss das Fernsehgerät möglicherweise vom Tischständer gelöst werden; siehe Seite 8 (Lösen des Tischständers vom Fernsehgerät).

Bereiten Sie das Fernsehgerät für die Wandhalterung vor, bevor Sie die Kabelanschlüsse herstellen.

Zum Schutz des Produktes und aus Sicherheitsgründen empfiehlt Sony dringend, die Installation des Fernsehgeräts an der Wand von einem qualifizierten Techniker durchführen zu lassen. Versuchen Sie nicht, es selbst zu montieren.

- Befolgen Sie die Anweisungen im Lieferumfang der Wandhalterung für Ihr Modell. Für die Montage des Fernsehgeräts ist ausreichendes Fachwissen erforderlich, insbesondere um die Stärke der Wand zu bestimmen, die dem Gewicht des Fernsehgeräts standhalten kann.
- Die Länge der Schraube für die Wandhalterung variiert abhängig von der Dicke der Wandhalterung. Beachten Sie dazu die Abbildung unten.

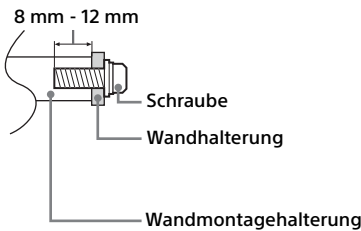

- Lagern Sie die nicht verwendeten Schrauben sowie den Tischständer an einem sicheren Ort, bis Sie den Tischständer anbringen möchten. Halten Sie die Schrauben von kleinen Kindern fern.

1 Entfernen Sie die Schrauben von der Rückseite des Fernsehgeräts.

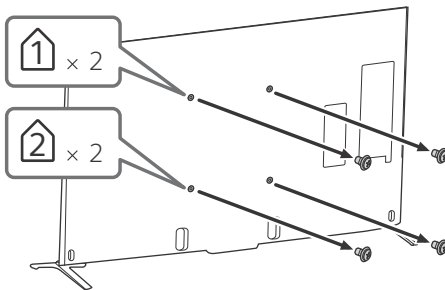

- 2 Bevor Sie die Wandhalterung montieren, bringen Sie die Wandmontagehalterung ❶ (im Lieferumfang des Fernsehgeräts) an der Rückseite des Fernsehgeräts an (um es parallel zur Wand auszurichten).

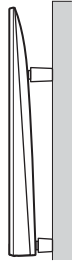
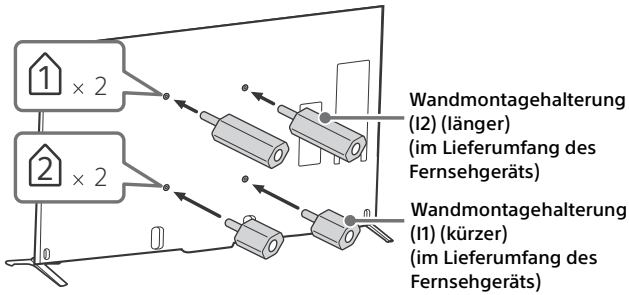

DE

Anmerkung

- Ziehen Sie unbedingt die Wandmontagehalterung an, wenn Sie sie am Fernsehgerät anbringen.
- Wenn Sie einen elektrischen Schraubendreher verwenden, stellen Sie das Drehmoment auf ungefähr 1,5 N·m (15 kgf·cm) ein.

Störungsbehebung

Wenn die Beleuchtungs-LED rot blinkt, zählen Sie die Anzahl der Blinkvorgänge (die Intervallzeit beträgt drei Sekunden).

Wenn die Beleuchtungs-LED rot blinkt, setzen Sie das Fernsehgerät zurück, indem Sie das Netzkabel zwei Minuten lang vom Fernsehgerät trennen und dann das Fernsehgerät einschalten.

Wenn das Problem weiterhin besteht, wenden Sie sich an Ihren Händler oder den Sony-Kundendienst und geben Sie an, wie häufig die Beleuchtungs-LED rot blinkt (die Intervallzeit liegt bei drei Sekunden). Drücken Sie I/⏻ am Fernsehgerät, um es auszuschalten, trennen Sie das Netzkabel und informieren Sie Ihren Händler oder den Sony-Kundendienst.

Wenn die Beleuchtungs-LED nicht blinkt, überprüfen Sie die Punkte der folgenden Tabellen.

Sie können unter [Störungsbehebung] im i-Manual nachschlagen oder eine Selbstdiagnose durchführen, indem Sie ? [Hilfe] →  [Kundenservice & Hilfe] → [Selbstdiagnose] auswählen. Wenn das Problem weiterhin besteht, lassen Sie das Fernsehgerät von einem qualifizierten Kundendiensttechniker warten.

Probleme und Lösungen

Es wird kein Bild angezeigt (Bildschirm ist dunkel) und es ist kein Ton zu hören.

- Prüfen Sie die Antennen- oder Kabelverbindung.
- Schließen Sie das Fernsehgerät an die Netzsteckdose an und drücken Sie am Fernsehgerät oder auf der Fernbedienung auf I/⏻.

Einige Programme können nicht eingestellt werden.

- Prüfen Sie die Antenne.
- Das Satellitenkabel kann kurzgeschlossen sein oder es kann sich um Anschlussprobleme des Kabels handeln. Bitte überprüfen Sie das Kabel und den Anschluss und schalten Sie das Fernsehgerät mit dem Ein/Aus Schalter Aus und schalten es dann wieder Ein.
- Die von Ihnen eingegebene Frequenz ist außer Reichweite. Bitte wenden Sie sich an die zuempfangene Satellitensendeanstalt.

Es werden keine Kabelfernsehdienste (Sender) gefunden.

- Überprüfen Sie die Kabelverbindung bzw. die Tunerkonfiguration.
- Versuchen Sie [Auto. Digital-Suchlauf] durchzuführen, indem Sie [Antenne] statt [Kabel] auswählen.

Die Fernbedienung funktioniert nicht.

- Tauschen Sie die Batterien aus.
- Das Fernsehgerät befindet sich möglicherweise im SYNC-Modus. Drücken Sie auf die Steuerleiste (...) und schieben Sie sie nach links/rechts, um [SYNC MENU] auszuwählen. Drücken Sie dann auf das Touchpad. Wählen Sie [TV-Steuerung] und dann [Home (Menü)] oder [Optionen], um das Fernsehgerät zu steuern. Wenn Sie die IR-Fernbedienung verwenden, drücken Sie **SYNC MENU**, wählen Sie [TV-Steuerung] und dann [Home (Menü)] oder [Optionen], um das Fernsehgerät zu steuern.

Sie haben das Passwort für [Kindersicherung] vergessen.

- Geben Sie 9999 als PIN-Code ein. (Der PIN-Code 9999 wird immer akzeptiert.)

Das Gehäuse des Fernsehgeräts erwärmt sich.

- Wenn das Fernsehgerät lange Zeit verwendet wird, erwärmt sich das Gehäuse des Fernsehgeräts. Es fühlt sich möglicherweise heiß an, wenn Sie es mit der Hand berühren.

Eingefrorenes Audio oder Video, ein leerer Bildschirm, oder das Fernsehgerät spricht nicht auf die Tasten an Fernseher oder Fernbedienung an.

- Führen Sie einen einfachen Rücksetzvorgang des Fernsehgeräts aus, indem Sie das Netzkabel zwei Minuten lang abziehen und dann erneut einstecken.



Die Tasten I/⏻, CH+/-, , +/-, , , , , und HOME sind auf dem Fernsehgerät nicht zu sehen.

- Beachten Sie die Abbildung unten, um die Position der Tasten auf dem Fernsehgerät zu lokalisieren.

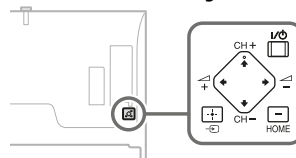
Rückseite des Fernsehgeräts



Die Beleuchtungs-LED ist aktiviert.

- Wenn Sie nicht möchten, dass die Beleuchtungs-LED leuchtet, können Sie sie deaktivieren. Drücken Sie **HOME** und wählen Sie dann  [Einstellungen] →  [Systemeinstellungen] → [Allgemeine Einrichtung] → [Beleuchtungs-LED] → [Aus]. Sie können auch **OPTIONS** drücken und dann [Beleuchtungs-LED] → [Aus] wählen.

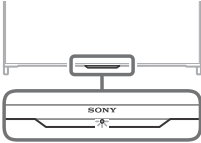

Es kann über WPS keine Verbindung mit einem Wireless-Router hergestellt werden.

- Wenn Sie WEP-Sicherheit verwenden, wählen Sie [Einfach] → [Wi-Fi] → [Über Suchlauffliste verbinden]. Wählen Sie dann den Netzwerknamen (SSID), mit dem Sie eine Verbindung herstellen möchten.

Der erforderliche Netzwerkname kann in der Netzwerkkonfiguration nicht gefunden werden.

- Wählen Sie [[Manueller Eintrag]] und drücken Sie , um den Netzwerknamen einzugeben.

Technische Daten

TV-System

Bildschirmsystem

LCD-Bildschirm (Flüssigkristallbildschirm),
LED-Hintergrundbeleuchtung

Fernsehnorm

Analog: Abhängig von der Landes-/
Bereichsauswahl: B/G, D/K, L, I, M
Digital: DVB-T/DVB-C
DVB-T2
Satellit: DVB-S/DVB-S2

Farb-/Videosystem

Analog: PAL, SECAM, NTSC3.58, NTSC4.43
Digital: Schlagen Sie im i-Manual nach.

Kanalbereich

Analog: UHF/VHF/Kabel, Abhängig von der
Landes-/Bereichsauswahl.
Digital: UHF/VHF/Kabel, Abhängig von der
Landes-/Bereichsauswahl.
Satellit: IF Frequenz 950-2.150 MHz

Tonausgänge

10 W + 10 W + 10 W (KD-65X9505B)
12,5 W + 12,5 W + 20 W + 20 W
(KD-79/65/55X9005B)

Wireless-Technologie

Protokoll IEEE802.11a/b/g/n

Eingangs-/Ausgangsbuchsen

Antennenkabel

75 Ohm, externer Anschluss für VHF/UHF

Satellitenantenn MAIN/SUB

Buchsenverbindung vom Typ F IEC169-24,
75 Ohm.
DiSEqC 1.0, LNB 13 V/18 V & 22 kHz Ton,
Unicable EN50494.

/ AV1

21-poliger Scart-Anschluss (CENELEC-Standard)
mit Audio-/Videoeingang, RGB-Eingang und
Audio-/Videoausgang für Fernsehsignale.

/ COMPONENT IN

YPbPr (Komponenten-Video): 1080p (50, 60 Hz),
1080i (50, 60 Hz), 720p (50, 60 Hz), 576p, 576i,
480p, 480i
Audioeingang (Cinchstecker)

AV2

Videoeingang (gängiger Cinchstecker mit
Y-Eingang)

HDMI 1, 2, 3, 4 (unterstützen 4K-Auflösung)

Video (2D): 4096 × 2160p (50, 60 Hz)*, 4096 × 2160p (24 Hz), 3840 × 2160p (50, 60 Hz)*, 3840 × 2160p (24, 25, 30 Hz), 1080p (30, 50, 60 Hz), 1080/24p, 1080i (50, 60 Hz), 720p (30, 50, 60 Hz), 720/24p, 576p, 576i, 480p, 480i, Computerformate
*YCbCr 4:2:0/8 Bit

Video (3D):

Frame Packing: 1080p (30 Hz), 1080/24p, 1080i (50, 60 Hz), 720p (30, 50, 60 Hz), 720/24p
Nebeneinander: 1080p (50, 60 Hz), 1080/24p, 1080i (50, 60 Hz), 720p (50, 60 Hz)
Untereinander: 1080p (30, 50, 60 Hz), 1080/24p, 1080i (50, 60 Hz), 720p (50, 60 Hz)
Audio: 5,1-Kanal, lineares PCM: 32, 44,1 und 48 kHz, 16, 20 und 24 Bit, Dolby Digital
ARC (Audio Return Channel: Audiorückkanal) (nur HDMI IN 1)

MHL (gängig bei HDMI IN 2/4)

Video (2D): 4096 × 2160p (24 Hz)*, 3840 × 2160p (24, 25, 30 Hz)*, 1080p (50, 60 Hz)*, 1080p (30 Hz), 1080/24p, 1080i (50, 60 Hz), 720p (30, 50, 60 Hz), 720/24p, 576p, 576i, 480p, 480i

* nur HDMI IN 2

Video (3D):

Frame Packing*: 1080p (30 Hz), 1080/24p, 1080i (50, 60 Hz), 720p (30, 50, 60 Hz), 720/24p
Nebeneinander: 1080p (50, 60 Hz)*, 1080/24p, 1080i (50, 60 Hz), 720p (50, 60 Hz)
Untereinander: 1080p (50, 60 Hz)*, 1080p (30 Hz), 1080/24p, 1080i (50, 60 Hz), 720p (50, 60 Hz)

* nur HDMI IN 2

Audio: 5,1-Kanal, lineares PCM: 32, 44,1 und 48 kHz, 16, 20 und 24 Bit, Dolby Digital

DIGITAL AUDIO OUT (OPTICAL)

Optische Digitalbuchse (zwei Kanäle, lineares PCM, Dolby Digital)

AUDIO OUT

Audioausgang (Stereo-Miniklinke)
Kopfhörerbuchse
(unterstützt Subwooferausgang)

1, 2 (HDD REC), 3

USB-Festplatten-Geräteanschluss (nur  2),
USB-Anschluss



Einschub CAM (Zugangskontrollmodul)

LAN

10BASE-T/100BASE-TX-Anschluss (Je nach Betriebsumgebung des Netzwerks kann die Verbindungsgeschwindigkeit variieren.
10BASE-T/100BASE-TX-Kommunikationsrate und Kommunikationsqualität können für dieses Fernsehgerät nicht garantiert werden.)

Sonstiges

Sonderzubehör

Wandhalterung: SU-WL450 (KD-65X9505B, KD-65/55X9005B)
Drahtloser Subwoofer: SWF-BR100
MHL-Kabel: DLC-MC10/DLC-MC20/DLC-MC30
3D-Aktivbrille: TDG-BT500A (KD-65X9505B, KD-65/55X9005B)



3D-Passivbrille: TDG-500P (KD-79X9005B)



Betriebstemperatur

0 °C – 40 °C

Luftfeuchtigkeit beim Betrieb

10 % – 80 % relative Luftfeuchtigkeit (nicht kondensierend)

Stromversorgung und Sonstiges

Betriebsspannung

220 V - 240 V Wechselstrom, 50 Hz

Energieeffizienzklasse

KD-79X9005B: A
KD-65X9505B: B
KD-65X9005B: B
KD-55X9005B: B

Bildschirmgröße (Diagonale) (Ca.)

KD-79X9005B: 79 Zoll / 199,6 cm
KD-65X9505B: 65 Zoll / 163,9 cm
KD-65X9005B: 65 Zoll / 163,9 cm
KD-55X9005B: 55 Zoll / 138,8 cm

Stromverbrauch

im Modus [Standard]

KD-79X9005B: 229 W
KD-65X9505B: 215 W
KD-65X9005B: 180 W
KD-55X9005B: 149 W

im Modus [Brillant]

KD-79X9005B: 433 W
KD-65X9505B: 394 W
KD-65X9005B: 339 W
KD-55X9005B: 285 W

Durchschnittlicher Energieverbrauch im Jahr*¹

KD-79X9005B: 318 kWh
KD-65X9505B: 298 kWh
KD-65X9005B: 250 kWh
KD-55X9005B: 207 kWh

Stromverbrauch im Standby-Betrieb*2

KD-79X9005B:
0,3 W (27 W im Software-/EPG-
Aktualisierungsmodus)
KD-65X9505B:
0,3 W (28 W im Software-/EPG-
Aktualisierungsmodus)
KD-65X9005B:
0,3 W (27 W im Software-/EPG-
Aktualisierungsmodus)
KD-55X9005B:
0,3 W (27 W im Software-/EPG-
Aktualisierungsmodus)

Anzeigeauflösung

3.840 Punkte (horizontal) × 2.160 Zeilen (vertikal)

Ausgangsleistung

USB 1, 3: 5 V, 500 mA MAX.
USB 2: 5 V, 800 mA MAX.
MHL (HDMI IN 2, 4): 5 V, 900 mA MAX.

abmessungen (Ca.) (b × h × t)

mit Tischständer

KD-79X9005B: 203,1 × 110,9 × 44,2 cm
KD-65X9505B: 149,3 × 95,0 × 34,8 cm
KD-65X9005B: 171,6 × 91,6 × 32,0 cm
KD-55X9005B: 149,4 × 79,1 × 32,0 cm

ohne Tischständer

KD-79X9005B: 202,9 × 105,4 × 11,1 cm
KD-65X9505B: 149,2 × 89,7 × 10,7 cm
KD-65X9005B: 171,5 × 87,8 × 9,9 cm
KD-55X9005B: 149,3 × 75,2 × 9,9 cm

Bohrungsmuster Wandbefestigung 40,0 × 30,0 cm

Schraubengröße Wandbefestigung M6 (Länge: siehe Diagramm auf Seite 3.)

Ständerbreite (Ca.)

Position an der Kante:

KD-79X9005B: 203,1 cm
KD-65X9505B: 149,3 cm
KD-65X9005B: 171,6 cm
KD-55X9005B: 149,4 cm

Mittlere Position:

KD-79X9005B: 57,3 cm
KD-65X9505B: 66,3 cm
KD-65X9005B: 57,3 cm
KD-55X9005B: 57,3 cm

Gewicht (Ca.)

mit Tischständer

KD-79X9005B: 60,9 kg
KD-65X9505B: 43,9 kg
KD-65X9005B: 46,6 kg
KD-55X9005B: 38,1 kg

ohne Tischständer

KD-79X9005B: 59,7 kg
KD-65X9505B: 42,0 kg
KD-65X9005B: 45,9 kg
KD-55X9005B: 37,4 kg

- *1 Der Energieverbrauch pro Jahr wurde basierend auf der Leistungsaufnahme des Fernsehgeräts bei einer Betriebsdauer von 4 Stunden täglich an 365 Tagen berechnet. Der tatsächliche Energieverbrauch hängt von der Verwendung des Fernsehgeräts ab.
- *2 Die angegebene Leistungsaufnahme im Standby-Betrieb wird erreicht, nachdem das Fernsehgerät die notwendigen internen Prozesse abgeschlossen hat.

Anmerkung

- Die Verfügbarkeit des optionalen Zubehörs hängt vom Land/der Region/dem Fernsehmodell/der Lagerhaltung ab.
- Änderungen, die dem technischen Fortschritt dienen, bleiben vorbehalten.
- Die Leistungsaufnahme erhöht sich, wenn ein Portreplikator an das Fernsehgerät angeschlossen ist.
- Dieses Fernsehgerät unterstützt MHL 2 an HDMI IN 4/ MHL und MHL 3 an HDMI IN 2/MHL.

Anmerkungen zu Funktionen für digitale Sender

- Alle Funktionen, die sich auf digitales Fernsehen (DVB) beziehen, funktionieren nur in Ländern und Gebieten, in denen digitale terrestrische Fernsehsignale im Standard DVB-T/DVB-T2 (MPEG-2 und H.264/MPEG-4 AVC) ausgestrahlt werden oder in denen ein Zugang zu DVB-C-kompatiblen Kabeldiensten (MPEG-2 und H.264/MPEG-4 AVC) existiert. Bitte erkundigen Sie sich bei Ihrem Fachhändler vor Ort, ob an Ihrem Wohnort DVB-T/ DVB-T2-Signale empfangen werden können oder fragen Sie Ihren Kabelanbieter, ob dessen DVB-C-Kabeldienst mit dem Betrieb dieses Fernsehers kompatibel ist.
- Ihr Kabelanbieter kann für seine Dienste eine Gebühr oder die Anerkennung seiner Geschäftsbedingungen verlangen.
- Dieses Fernsehgerät erfüllt die DVB-T/ DVB-T2- und DVB-C-Spezifikationen. Die Kompatibilität mit zukünftigen digitalen terrestrischen DVB-T/DVB-T2- und DVB-C-Signalen ist jedoch nicht garantiert.
- In manchen Ländern/Gebieten sind u. U. einige Funktionen für digitales Fernsehen nicht verfügbar, sodass die Möglichkeit besteht, dass das DVB-C-Kabelsignal bei einigen Anbietern nicht einwandfrei funktioniert.

Information zu Warenzeichen

- Die Begriffe HDMI und HDMI High-Definition Multimedia Interface und das HDMI-Logo sind Markenzeichen oder eingetragene Markenzeichen von HDMI Licensing LLC in den Vereinigten Staaten und anderen Ländern.
- DLNA®, das DLNA-Logo und DLNA CERTIFIED® sind Markenzeichen, Dienstleistungsmarken oder Zertifizierungsmarken von Digital Living Network Alliance.
- In Lizenz von Dolby Laboratories gefertigt. Dolby und das Doppel-D-Symbol sind Warenzeichen von Dolby Laboratories.
- „BRAVIA“ und BRAVIA sind Warenzeichen der Sony Corporation.
- TrackID ist ein Markenzeichen bzw. eingetragenes Warenzeichen der Sony Mobile Communications AB.
- Gracenote, Gracenote eyeQ, Gracenote VideoID, Gracenote Video Explore, Gracenote MusicID, das Gracenote-Logo und das Gracenote-Firmenlogo sowie das „Powered by Gracenote“-Logo sind entweder eingetragene Marken oder Marken von Gracenote in den Vereinigten Staaten und/oder anderen Ländern.
- Opera® Devices SDK from Opera Software ASA. Copyright 1995-2014 Opera Software ASA. All rights reserved.
- Wi-Fi, Wi-Fi Direct und Miracast sind Marken oder eingetragene Marken der Wi-Fi Alliance.
- Das „Sony Entertainment Network“-Logo und „Sony Entertainment Network“ sind Markenzeichen der Sony Corporation.
- MHL, Mobile High-Definition Link und das MHL-Logo sind Marken oder eingetragene Marken von MHL Licensing, LLC.
- Die DTS-Patente finden Sie unter <http://patents.dts.com>. Hergestellt unter Lizenz von DTS Licensing Limited. DTS, das Symbol, & DTS und das Symbol zusammen sind eingetragene Markenzeichen und DTS Digital Surround ist ein Markenzeichen von DTS, Inc. © DTS, Inc. Alle Rechte vorbehalten.
- Designed with UEI Technology™ Under License from Universal Electronics Inc. Portions © UEI 2000 – 2013.
- Die Bluetooth®-Wortmarke und -Logos sind Eigentum der Bluetooth SIG, Inc. und werden von Sony Corporation unter Lizenz verwendet. Andere Markenzeichen und Markennamen sind Eigentum der jeweiligen Rechteinhaber.
- DiSEqC™ ist ein Warenzeichen der EUTELSAT. Dieses Fernsehgerät unterstützt DiSEqC1.0. Dieses Fernsehgerät eignet sich nicht zum Steuern von Motorantennen.
- Die N-Marke ist eine Marke oder eingetragene Marke von NFC Forum, Inc. in den Vereinigten Staaten und in anderen Ländern.

Índice

AVISO IMPORTANTE	2
Informações de segurança	3
Precauções	5
Colocar o suporte de fixação para mesas (alternativa)	7
Soltando o suporte de mesa da TV.	8
Ocultar a câmara	9
Utilizar o telecomando	10
Visualizar o manual de instruções do Touchpad.	10
Iniciar o tutorial do Touchpad	10
Ligar outros dispositivos	11
Instalar o televisor na parede	12
apenas nos modelos KD-65X9505B, 65/55X9005B	12
apenas nos modelos KD-79X9005B	14
Resolução de problemas	16
Problemas e soluções	16
Características técnicas	17

Introdução

Obrigado por escolher este produto Sony. Antes de utilizar o televisor, leia este manual com atenção e guarde-o para futuras consultas.

Nota

- Antes de utilizar o televisor, leia "Informações de segurança" (página 3).
- As imagens e ilustrações utilizadas no Guia de Iniciação Rápida e neste manual destinam-se a ser utilizadas apenas como referência e podem ser diferentes do produto real.

Localização da etiqueta de identificação

As etiquetas com o N.º de Modelo, a Data de Fabrico (mês/ano) e a classificação de Alimentação (de acordo com as normas de segurança aplicáveis) encontram-se na parte traseira do televisor ou na embalagem.

AVISO

PARA EVITAR

INCÊNDIOS,

MANTENHA VELAS E OUTRAS

FONTES DE CHAMA ABERTA

SEMPRE AFASTADAS DESTA

PRODUTO.



AVISO IMPORTANTE

Este produto foi fabricado por ou em nome da Sony Corporation, 1-7-1 Konan Minato-ku Tokyo, 108-0075 Japão. As questões relativas à conformidade dos produtos com base na legislação da União Europeia devem ser dirigidas ao representante autorizado, Sony Deutschland GmbH, Hedelfinger Strasse 61, 70327 Stuttgart, Alemanha. Para quaisquer assuntos de serviço ou garantia, consulte os endereços fornecidos nos documentos de serviço ou de garantia.

Aviso para Sinal Sem Fios

Por este meio, a Sony Corporation declara que esta unidade está conforme com os requisitos essenciais e outras disposições da Diretiva 1999/5/CE.

Para mais informações, por favor consulte o seguinte URL:
<http://www.compliance.sony.de/>

Nota para os clientes: as seguintes informações apenas se aplicam a equipamento comercializado em países que aplicam as directivas da UE.

O sistema sem fios de televisor pode ser utilizado nos seguintes países:

AT, BE, HR, CY, CZ, DK, EE, FI, FR, DE, GR, HU, IE, IT, LV, LT, LU, MT, NL, PL, PT, SK, SI, ES, SE, GB, IS, LI, NO, CH, BG, RO, TR, AL, BA, MK, MD, RS, ME, Kosovo

Este equipamento pode ser utilizado noutros países não europeus.



Informações de segurança

ATENÇÃO

As bateria não podem ser expostas a calor excessivo, como à luz do sol, perto do fogo ou situações semelhantes.

Instalação/Programação

Instale e utilize o televisor conforme as instruções abaixo para evitar todo o risco de incêndio, choque elétrico ou avaria e/ou feridas.

Instalação

- Para evitar escorregar e sofrer ferimentos, não pise no saco de proteção do televisor quando desembalar o televisor.
- O televisor deve ser instalado perto de uma tomada de corrente elétrica facilmente acessível.
- Coloque o televisor numa superfície nivelada e estável, para evitar que caia e provoque ferimentos pessoais ou danos no televisor.
- Instale o televisor num local onde não possa ser puxado, empurrado ou derrubado.
- Instale o televisor de forma a que o suporte de fixação para mesas do televisor não fique de fora do suporte do televisor (não fornecido).

Se o suporte de fixação para mesas ficar de fora do suporte do televisor, poderá levar a que o aparelho caia e provoque ferimentos pessoais ou danos no televisor.

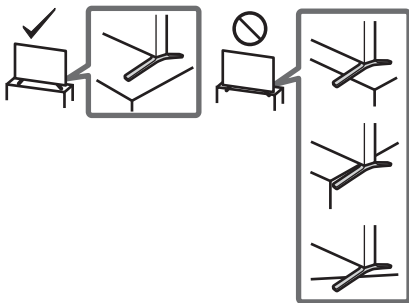

- Só técnicos de assistência qualificadas devem realizar as instalações de parede.
- Por razões de segurança, recomendamos fortemente que utilize acessórios da Sony, a incluir:

Suporte de parede

— SU-WL450 (KD-65X9505B, KD-65/55X9005B)

- Certifique-se de que utiliza os parafusos fornecidos com o suporte de parede quando instalar o suporte de parede no televisor. Os parafusos fornecidos têm a dimensão indicada pela ilustração quando medidos a partir da superfície de fixação do suporte de parede. O diâmetro e o comprimento dos parafusos são diferentes dependendo do modelo de Suporte para montagem na parede. A utilização de parafusos diferentes dos fornecidos pode provocar avarias internas no televisor ou fazer com que caia, etc.

KD-65X9505B

8 mm - 12 mm

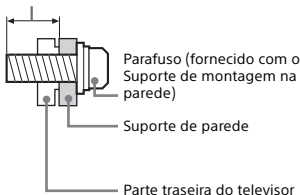

KD-65/55X9005B

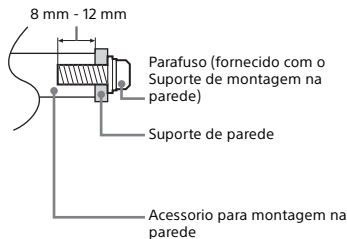

Transporte

- Antes de transportar o televisor, desligue todos os cabos.
- São necessárias duas ou mais pessoas (quatro ou mais pessoas no caso do KD-79X9005B) para transportar um televisor de grandes dimensões.
- Ao transportar manualmente o televisor, segure-o conforme é apresentado abaixo. Não faça pressão sobre o painel LCD nem sobre a moldura em redor do ecrã.

KD-79X9005B

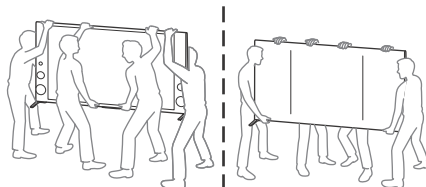

KD-65X9505B

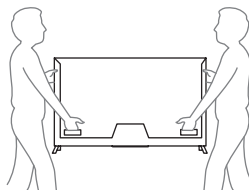

KD-65/55X9005B

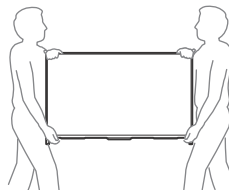

- Não exponha o televisor a choques ou vibrações excessivas durante o transporte.
- Se tiver que transportar o televisor ou levá-lo para reparações, utilize a caixa e os materiais de embalagem originais.

Prevenção de queda

- Certifique-se de que utiliza um cabo forte, capaz de suportar o peso do televisor.

Ventilação

- Nunca tape os orifícios de ventilação nem introduza nenhum objeto na caixa.
- Deixe espaço à volta do televisor como mostrado abaixo.
- Recomendamos fortemente que utilize o suporte para montagem na parede da Sony para permitir uma circulação de ar adequada.

Instalação na parede

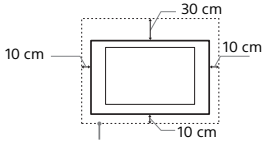

Deixe pelo menos este espaço à volta do televisor.

Instalação com base

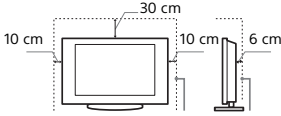

Deixe pelo menos este espaço à volta do televisor.

- Para assegurar uma ventilação adequada e evitar a acumulação de sujidade ou poeira:
 - Não instale o televisor em posição horizontal, às avessas, para trás ou de lado.
 - Não coloque o televisor numa estante, num tapete, numa cama ou num armário.
 - Não tape o televisor com panos, por exemplo, cortinas nem com outros objetos, como jornais, etc.
 - Não instale o televisor como mostrado abaixo.

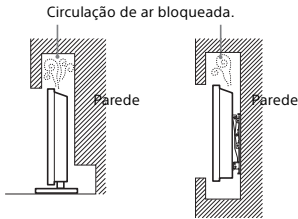

Cabo de alimentação

Manipule o cabo de alimentação e a tomada da seguinte maneira para evitar todo o risco de incêndio, choque elétrico ou avaria e/ou feridas:

- Utilize apenas um cabo de alimentação fornecido pela Sony e não por outros fornecedores.
- Introduza a ficha na tomada até ao fim.
- Este televisor funciona apenas com corrente alterna de 220-240 V.
- Por motivos de segurança, desligue o cabo de alimentação e evite que os seus pés fiquem entre os cabos quando efetuar as ligações.
- Desligue o cabo de alimentação da tomada elétrica antes de trabalhar com o televisor ou de deslocá-lo.
- Afaste o cabo de alimentação de fontes de calor.
- Desligue a ficha e limpe-a regularmente. Se a ficha estiver húmida e coberta de pó, o isolamento pode ficar danificado, o que pode provocar um incêndio.

Nota

- Não utilize o cabo de alimentação fornecido em qualquer outro equipamento.
- Não entale, dobre ou torça o cabo à força. Os fios principais podem ficar descarnados ou ser cortados.
- Não modifique o cabo de alimentação.
- Não coloque objetos pesados em cima do cabo de alimentação.
- Nunca puxe pelo próprio cabo de alimentação quando o desligar.
- Não ligue muitos aparelhos à mesma tomada.
- Não utilize uma tomada de corrente que não esteja bem presa à parede.

Utilização proibida

Não instale/utilize o televisor em locais, ambientes ou situações como os listados abaixo, ou, caso contrário, o televisor pode

funcionar mal e provocar um incêndio, choque elétrico, avaria e/ou feridas.

Local:

- Ao ar livre (sob a luz solar direta), perto do mar, num navio ou outra embarcação, dentro de um veículo, em instituições médicas, locais instáveis, perto de água, chuva, humidade ou fumo.
- Se o televisor for colocado no balneário de uma piscina pública ou estância termal, o televisor poderá ficar danificado pelo enxofre presente no ar, etc.



- Para uma melhor qualidade de imagem, não exponha o ecrã a iluminação ou luz solar direta.
- Evite deslocar o televisor de um local frio para um local quente. As variações de temperatura do local podem provocar a condensação da humidade. Isto pode fazer como que o televisor apresente uma imagem de fraca qualidade e/ou fraca cor. Se isto acontecer, deixe que a humidade se evapore completamente antes de ligar o televisor.

Ambiente:

- Locais quentes, húmidos ou com muito pó; onde possam entrar insetos; onde possa estar sujeito a vibrações mecânicas, perto de objetos de fogo (velas, etc.). O televisor não deve ser exposto à água ou salpicos e não devem ser colocados quaisquer objetos que contenham líquidos, como por exemplo vasos, em cima do televisor.
- Não coloque o televisor num local húmido ou com poeiras ou numa divisão com fumo gorduroso ou vapor (junto de fogões ou humidificadores). Poderá ocorrer incêndio, choque elétrico ou deformação.
- Não instale o televisor em locais sujeitos a temperaturas muito elevadas, como, por exemplo, expostos à luz solar direta ou perto de um radiador ou aparelho de ar condicionado. O televisor poderá sobreaquecer nessa situação, o que pode causar a deformação da caixa e/ou uma avaria do televisor.

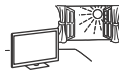

Situação:

- Não utilize o televisor quando tiver as mãos molhadas, com a tampa retirada, ou com acessórios não recomendados pelo fabricante. Desligue o televisor da tomada de corrente e da antena durante as trovoadas.
- Não instale o televisor de forma a que este fique projetado para um espaço aberto. Poderão ocorrer ferimentos ou danos provocados pelo facto de uma pessoa ou objeto bater no televisor.



Peças danificadas:

- Não lance nada contra o televisor. O vidro do ecrã pode partir-se devido ao impacto e provocar ferimentos graves.
- Se a superfície do televisor rachar, não toque nela até ter desligado o cabo de alimentação. Caso contrário, pode provocar um choque elétrico.

Quando não estiver a ser utilizado

- Se não vai utilizar o televisor durante vários dias, deve desligá-lo da alimentação por razões ambientais e de segurança.
- Como o televisor não está desligado da alimentação quando está apenas em estado de desligado, retire a ficha da tomada para desligar o televisor completamente.
- No entanto, alguns televisores possuem funções que precisam que o televisor fique no modo de espera (standby) para funcionarem corretamente.

Para as crianças

- Não deixe as crianças subir para o televisor.

- Mantenha os acessórios fora do alcance das crianças, para que não possam ser engolidos por engano.

Se ocorrerem os seguintes problemas...

Desligue o televisor e retire a ficha da tomada imediatamente se algum dos seguintes problemas ocorrer.

Dirija-se a um agente ou centro de assistência Sony para enviar o televisor a um técnico de assistência qualificado para verificação.

Quando:

- O cabo de alimentação estiver danificado.
- A tomada de corrente não estiver bem presa à parede.
- O televisor estiver danificado por ter caído, ter sofrido uma pancada ou ter sido lançada alguma coisa contra ele.
- Se algum líquido ou objeto sólido penetrar nos orifícios da caixa.

Acerca da Temperatura do Monitor LCD

Quando o monitor LCD é utilizado durante um período de tempo prolongado, a área em volta do painel aquece. Poderá sentir a superfície quente ao tocar com a mão.

Precauções

Ver televisão

- Alguns utilizadores podem sentir algum desconforto (esforço visual, fadiga ou náuseas) aquando da visualização de imagens de vídeo 3D ou quando jogarem jogos estereoscópicos 3D. A Sony recomenda que todos os utilizadores façam pausas regulares quando visualizam imagens de vídeo 3D ou quando jogam jogos estereoscópicos 3D. A duração e a frequência das pausas necessárias irão variar de pessoa para pessoa. Deve decidir o que é melhor para si. Se sentir algum desconforto, deve parar de visualizar imagens de vídeo 3D ou de jogar jogos estereoscópicos 3D até deixar de sentir esse desconforto; consulte um médico se necessário. Deve também consultar (i) o manual de instruções de quaisquer outros dispositivos ou acessórios utilizados com este televisor e (ii) o nosso website (<http://support.sony-europe.com/>) para obter as informações mais recentes. A visão das crianças (especialmente crianças de idade inferior a seis anos) ainda se encontra em desenvolvimento. Consulte um médico (como, por exemplo, um pediatra ou um oftalmologista) antes de permitir que os seus filhos visualizem imagens de vídeo 3D ou joguem jogos estereoscópicos 3D. Os adultos devem vigiar as crianças para assegurar que estas seguem as recomendações indicadas acima.
- Não utilize, guarde ou deixe os Óculos 3D ou em locais com uma temperatura elevada, como, por exemplo, sob a luz solar direta ou num automóvel exposto ao sol.
- Quando utilizar a função 3D simulada, tenha em atenção que a imagem apresentada é diferente da original devido à conversão efetuada por este televisor.
- Veja televisão com uma luz ambiente adequada, pois uma luz fraca ou ver televisão durante um longo período de tempo prejudica a vista.
- Se utilizar auscultadores, não regule o volume para um nível demasiado alto, para evitar lesões auditivas.

Ecrã LCD

- Embora o ecrã LCD seja fabricado com uma tecnologia de alta precisão e 99,99% ou mais dos pixels sejam efetivos, podem aparecer sistematicamente pontos pretos ou pontos brilhantes de luz (vermelha, azul ou verde). Não se trata de uma avaria, mas sim de uma característica da estrutura do LCD.
- Não carregue nem risque o filtro frontal, nem coloque objetos em cima do televisor. Pode danificar o ecrã LCD ou a imagem ficar irregular.
- Se utilizar o televisor num local frio, as imagens podem ficar escuras ou com manchas. Não se trata de uma avaria. Este fenómeno desaparece logo que subir a temperatura.
- Se visualizar imagens fixas continuamente, pode produzir-se uma imagem fantasma. Essa imagem desaparece pouco depois.
- Durante a utilização do televisor, o ecrã e a caixa aquecem. Isso não é sinónimo de avaria.

- O ecrã LCD contém uma pequena quantidade de cristais líquidos. Para se desfazer deles, cumpra as regulamentações e imposições locais.
- Não sujeite o ecrã LCD a impactos ou choques fortes. O vidro do ecrã pode rachar ou estilhaçar-se e provocar ferimentos.



Utilizar e limpar o ecrã/a caixa do televisor

Desligue o cabo de alimentação que liga o televisor à tomada de corrente elétrica antes de limpar.

Para evitar a degradação do material ou a degradação do revestimento do ecrã, respeite as seguintes precauções.

- Limpe o pó do ecrã/da caixa com cuidado com um pano de limpeza macio. Se não conseguir limpar bem o pó, humedecia ligeiramente um pano macio numa solução de detergente suave.
- Nunca pulverize água ou detergente diretamente sobre o televisor. Pode pingar para a base do ecrã ou para as peças exteriores e infiltrar-se no televisor, podendo causar danos no mesmo.
- Não utilize esfregões abrasivos, líquidos de limpeza alcalinos/ácidos, pós de limpeza ou solventes voláteis, como álcool, benzina, diluente ou inseticida. Se utilizar este tipo de materiais ou mantiver um contacto prolongado com materiais de borraça ou vinil danifica a superfície do ecrã e o material da caixa.
- É recomendado passar periodicamente o aspirador pelos orifícios de ventilação para assegurar uma ventilação adequada.
- Não manuseie as colunas com força excessiva durante a limpeza ou manutenção, para evitar quaisquer danos.



PT

Equipamento opcional

- Coloque os componentes opcionais ou qualquer equipamento que emita radiação eletromagnética longe do televisor. Caso contrário, pode aparecer distorção da imagem e/ou som com ruído.
- Este equipamento foi testado e verificou-se que cumpre os limites estabelecidos pela Diretiva EMC, utilizando um cabo de sinal de ligação com menos de 3 metros.

Recomendação da ficha do tipo F

A projeção do cabo interno a partir da parte de ligação deve ser inferior a 1,5 mm.

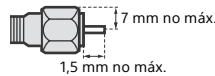

(Desenho de referência da ficha do tipo F)

Cuidados ao manusear o telecomando

- Respeite a polaridade correta quando colocar as pilhas.
- Não use tipos de pilhas diferentes, nem misture pilhas novas com pilhas usadas.
- Dete as pilhas fora respeitando as leis de proteção ambiental. Algumas regiões podem ter regulamentações acerca da eliminação de pilhas. Aconselhe-se junto das autoridades locais.
- Utilize o telecomando com cuidado. Não entorne líquidos sobre o telecomando nem o pise ou deixe cair.
- Não coloque o telecomando num local perto de uma fonte de calor, num local exposto à luz solar direta ou numa sala húmida.

Função Sem Fios da unidade

- Não utilize esta unidade na proximidade de equipamentos médicos (pacemakers, etc.), pois pode provocar um mau funcionamento desse equipamento.
- Embora esta unidade transmita/receba sinais codificados, esteja atento à possibilidade de interceção não autorizada. Não nos responsabilizamos por problemas resultantes desse facto.

Eliminação do televisor



Tratamento de Equipamentos Elétricos e Eletrônicos no final da sua vida útil (Aplicável na União Europeia e em países Europeus com sistemas de recolha seletiva de resíduos)

Este símbolo, colocado no produto ou na sua embalagem, indica que este não deve ser tratado como resíduo urbano indiferenciado. Deve sim ser colocado num ponto de recolha destinado a resíduos de equipamentos elétricos e eletrônicos. Assegurando-se que este produto é corretamente depositado, irá prevenir potenciais consequências negativas para o ambiente bem como para a saúde, que de outra forma poderiam ocorrer pelo mau manuseamento destes produtos. A reciclagem dos materiais contribuirá para a conservação dos recursos naturais. Para obter informação mais detalhada sobre a reciclagem deste produto, por favor contacte o município onde reside, os serviços de recolha de resíduos da sua área ou a loja onde adquiriu o produto.



Tratamento de pilhas no final da sua vida útil (Aplicável na União Europeia e em países Europeus com sistemas de recolha selectiva de resíduos)

Este símbolo, colocado na pilha ou na sua embalagem, indica que estes produtos não devem ser tratados como resíduos urbanos indiferenciados. Em determinadas pilhas este símbolo pode ser usado em combinação com um símbolo químico. Os símbolos químicos para o mercúrio (Hg) ou chumbo (Pb) são adicionados se a pilha contiver mais de 0,0005% em mercúrio ou 0,004% em chumbo. Devem antes ser colocados num ponto de recolha destinado a resíduos de pilhas e acumuladores. Assegurando-se que estas pilhas são corretamente depositadas, irá prevenir potenciais consequências negativas para o ambiente bem como para a saúde, que de outra forma poderiam ocorrer pelo mau manuseamento destas pilhas. A reciclagem dos materiais contribuirá para a conservação dos recursos naturais. Se, por motivos de segurança, desempenho ou protecção de dados, os produtos necessitarem de uma ligação permanente a uma pilha integrada, esta só deve ser substituída por profissionais qualificados. Acabado o período de vida útil do aparelho, coloque-o no ponto de recolha de produtos elétricos/ eletrônicos de forma a garantir o tratamento adequado da bateria integrada. Para as restantes pilhas, por favor, consulte as instruções do equipamento sobre a remoção da mesma. Deposite a bateria num ponto de recolha destinado a resíduos de pilhas e baterias. Para informações mais detalhadas sobre a reciclagem deste produto, por favor contacte o município onde reside, os serviços de recolha de resíduos da sua área ou a loja onde adquiriu o produto.

Colocar o suporte de fixação para mesas (alternativa)

Pode mudar o suporte de fixação para mesas da extremidade para a posição central consultando as instruções abaixo.

KD-79/65/55X9005B

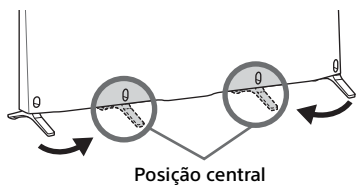

1

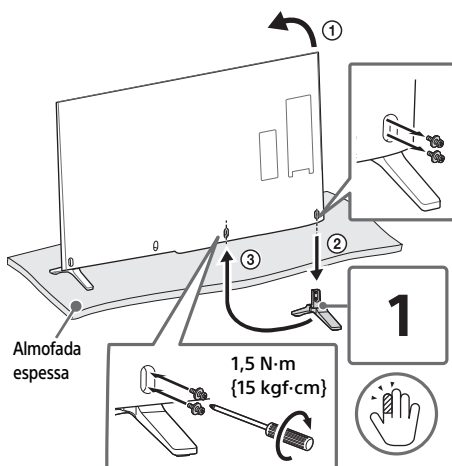

2

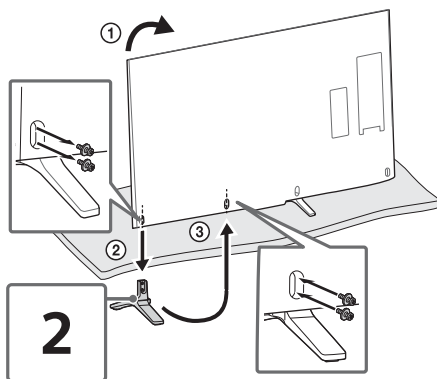

KD-65X9505B

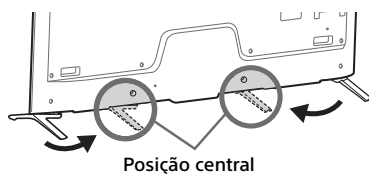

1

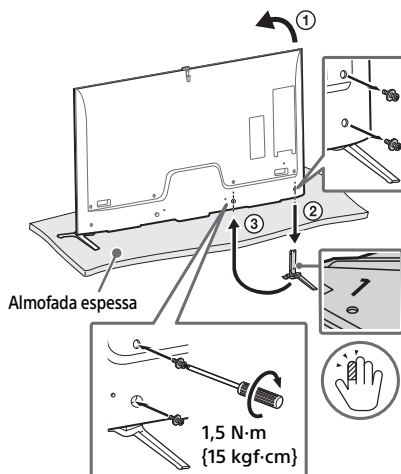

PT

2

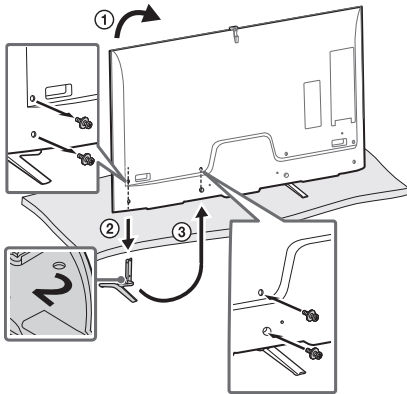

Nota

- São necessárias duas ou mais pessoas (quatro ou mais pessoas para a KD-79X9005B) para transportar esta instalação.
- Certifique-se de que não existem quaisquer objetos em frente ao televisor.

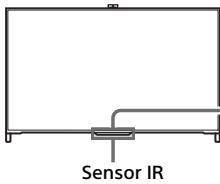

Transmissor de sincronização 3D (apenas nos modelos KD-65X9505B, KD-65/55X9005B)

Para juntar os cabos

KD-79/65/55X9005B

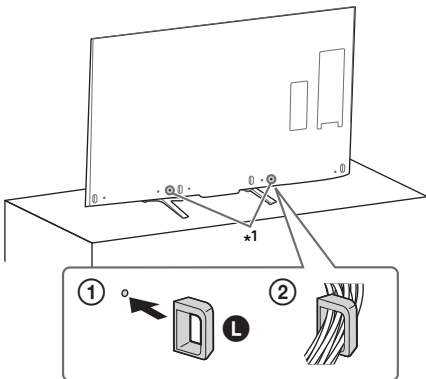

KD-65X9505B

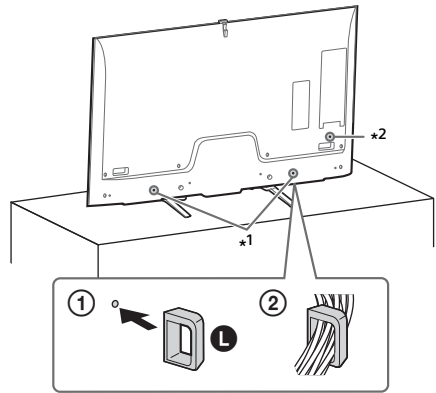

- *1 Localização da braçadeira de cabos quando o suporte de fixação para mesas estiver instalado na posição central.
- *2 Localização da braçadeira de cabos quando o suporte de fixação para mesas estiver instalado na extremidade ou na posição central.

Nota

- Para soltar a braçadeira de cabos do televisor, pressione a parte superior da braçadeira ① e, em seguida, aperte ② conforme ilustrado.

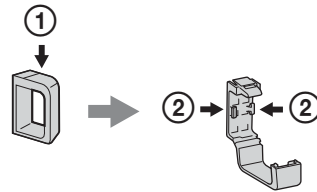

Soltando o suporte de mesa da TV

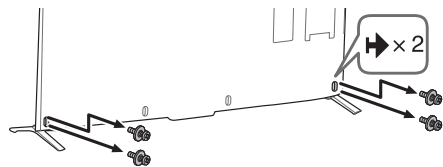

Nota

- Ao voltar a prender o Suporte de fixação para mesas, certifique-se de que volta a apertar os parafusos (previamente removidos) nos orifícios originais, na parte traseira do televisor.

Ocultar a câmara

Caso não pretenda utilizar a câmara, oculte-a conforme ilustrado.

KD-79/65/55X9005B

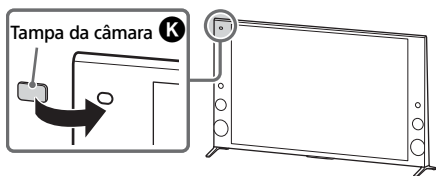

KD-65X9505B

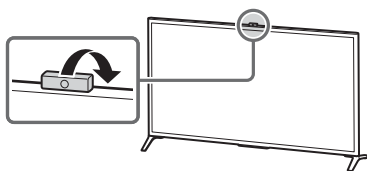

Utilizar o telecomando

Pode operar o televisor utilizando o telecomando Touchpad ou o telecomando de IR (infravermelhos) fornecidos.

Telecomando Touchpad



Telecomando de Infravermelhos



Nota

- O telecomando Touchpad apenas pode ser utilizado após o registo com o televisor. Pode registar o telecomando Touchpad carregando em **HOME** e, em seguida, seleccione [Parâmetros] → [Definições do Sistema] → [Configuração de telecomando Touchpad].

Visualizar o manual de instruções do Touchpad

O Manual de instruções do Touchpad permite-lhe ver os principais comandos por gestos que estão disponíveis para o ecrã do televisor atual.

- 1 Toque e mantenha o dedo no centro do touchpad para visualizar o Manual de instruções do Touchpad.

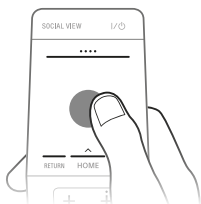

Iniciar o tutorial do Touchpad

- 1 Carregue em **HOME**.

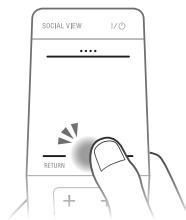

- 2 Faça deslizar para seleccionar ? [Ajuda] e, em seguida, carregue no touchpad.

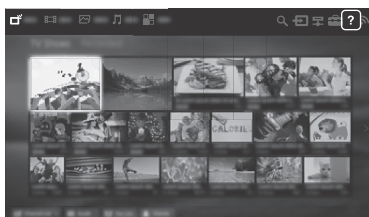

- 3 Faça deslizar para cima/para baixo para seleccionar [Tutorial Touchpad] e, em seguida, carregue no touchpad.

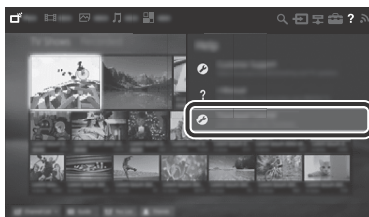

Siga as instruções apresentadas no ecrã.

Nota

- Pode também iniciar o Tutorial Touchpad carregando em **HOME** e, em seguida, seleccione [Parâmetros] → [Definições do Sistema] → [Configurações do Touchpad] → [Iniciar tutorial].

Ligar outros dispositivos

Para obter mais informações acerca das ligações, consulte o i-Manual.

Nota

- Para a ligação HDMI, ligue dispositivos 4K (leitor de multimédia 4K, caixa descodificadora 4K, etc.) à tomada HDMI IN 2 ou HDMI IN 1 do televisor para desfrutar de conteúdos protegidos por direitos de autor.

Para ligar o replicador de portas

- Para a ligação ao Replicador de portas, consulte o guia de instalação fornecido com o Replicador de portas.

Ligação de dispositivo MHL

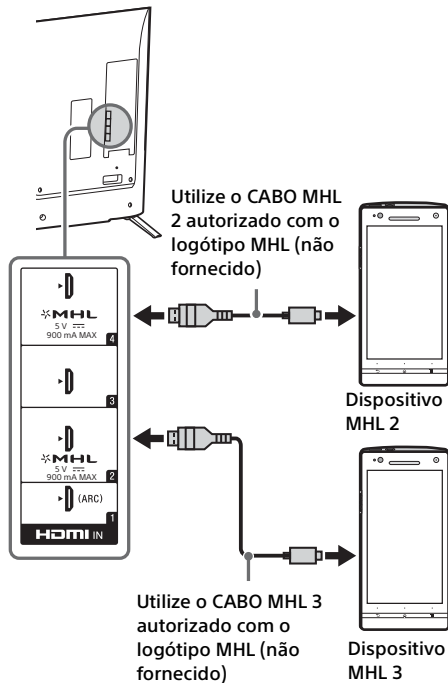

O televisor carrega o dispositivo compatível com MHL ligado enquanto, simultaneamente, reproduz fotografias/música/ficheiros de vídeo. Pode utilizar o telecomando do televisor para controlar o dispositivo compatível com MHL.

Nota

- Se a [Mudança automática de entrada (MHL)] estiver configurada como [Ativar], o televisor muda automaticamente para HDMI IN 2/MHL ou HDMI IN 4/MHL de outra entrada quando o dispositivo compatível com MHL está ligado a tomada HDMI IN 2/MHL ou HDMI IN 4/MHL. A disponibilidade da [Mudança automática de entrada (MHL)] depende do facto do dispositivo compatível com MHL poder suportar esta funcionalidade.
- Se [Carregue MHL depois de o desligar] estiver configurado como [Ativar], pode continuar a carregar o dispositivo compatível com MHL mesmo quando o televisor estiver no modo de espera (standby).
- Ligue o smartphone 4K ou dispositivos móveis à tomada HDMI IN 2/MHL.
- Utilize o CABO MHL 3 autorizado com o logótipo MHL para o smartphone 4K ou dispositivos móveis.

Instalar o televisor na parede

Este manual de instruções do televisor mostra apenas os passos de preparação do televisor, antes de o instalar na parede.

apenas nos modelos KD-65X9505B, 65/55X9005B

Para os clientes:

Para protecção do produto e por razões de segurança, a Sony recomenda vivamente que a instalação do seu televisor seja efectuada por agentes Sony ou contratantes licenciados. Não tente instalá-lo por si próprio.

Para os agentes e contratantes da Sony:

Preste total atenção às medidas de segurança durante a instalação, manutenção periódica e análise deste produto.

É necessária uma formação técnica adequada para instalar este produto, especialmente para determinar a resistência da parede para suportar o peso do televisor. Certifique-se de que a instalação deste produto na parede é efectuada por agentes Sony ou por contratantes licenciados e preste atenção às medidas de segurança durante a instalação. A Sony não se responsabiliza por quaisquer danos ou ferimentos causados pela utilização indevida ou instalação incorrecta.

Utilize o suporte de parede SU-WL450 (não fornecido) (KD-65X9505B, KD-65/55X9005B) para instalar o televisor na parede.

Ao instalar o suporte de parede, consulte também as instruções de funcionamento e o guia de instalação fornecidos com o suporte de parede.

Nota

- Certifique-se de que guarda os parafusos retirados num local seguro, mantendo-os afastados de crianças.

1 Retire os parafusos da parte de trás do televisor.

KD-65X9505B

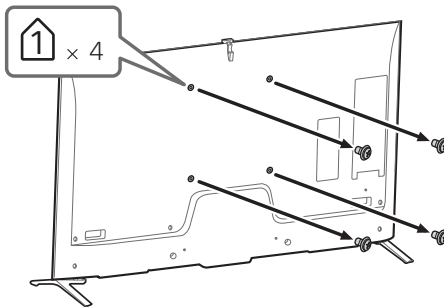

KD-65/55X9005B

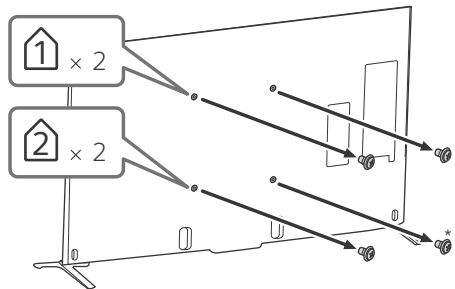

* Para montagem super compacta, não retire

- 2 Antes de instalar o suporte de parede, prenda o acessório para montagem na parede ❶ (fornecido com o televisor) à parte de trás do televisor (para que fique paralelo à parede). Não precisa de efectuar estes passos para a montagem super curta. (apenas nos modelos KD-65/55X9005B)

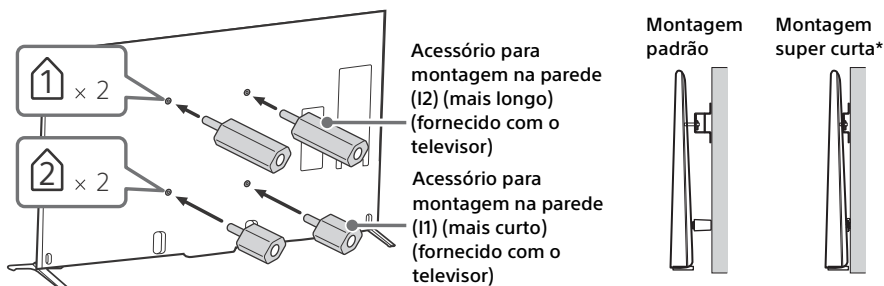

* Não pode utilizar alguns dos terminais na parte de trás do televisor quando utiliza o estilo de montagem super compacta.

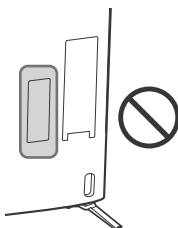

Nota

- Certifique-se de que aperta o acessório para montagem na parede quando o instalar no televisor.
- Se utilizar uma chave elétrica, ajuste o binário para aproximadamente 1,5 N·m {15 kgf·cm}.



Para obter instruções sobre a instalação do suporte de parede do seu modelo de televisor, consulte o website seguinte: www.sony.eu/tv/wall-mount-bracket-manual

apenas nos modelos KD-79X9005B

O televisor pode ser montado num Suporte de parede (não fornecido) fora da caixa, conforme embalado. Se o suporte de fixação para mesas estiver preso ao televisor, poderá ser necessário soltar o televisor do Suporte de fixação para mesas; consulte a página 8 (Soltar o suporte de fixação para mesas do televisor).

Prepare o televisor para o Suporte de parede antes de efectuar as ligações com o cabo.

Para protecção do produto e por razões de segurança, a Sony recomenda vivamente que a instalação do televisor na parede seja realizada por profissionais qualificados. Não tente instalá-lo por si próprio.

- Siga as instruções fornecidas com o Suporte de parede para o seu modelo. É necessária uma formação técnica adequada para instalar este televisor, especialmente para determinar a resistência da parede para suportar o peso do televisor.
- O comprimento do parafuso para o Suporte de parede difere, dependendo da espessura do Suporte de parede. Veja a ilustração abaixo.

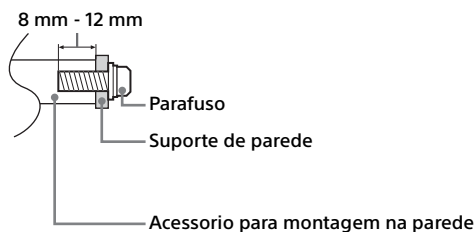

- Certifique-se de que armazena os parafusos não utilizados e o Suporte de fixação para mesas num local seguro até estar pronto para prender o Suporte de fixação para mesas. Mantenha os parafusos fora do alcance de crianças pequenas.

1 Retire os parafusos da parte de trás do televisor.

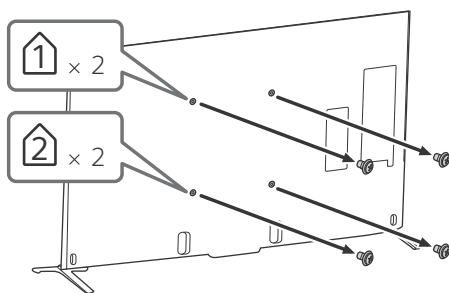

- 2** Antes de instalar o suporte de parede, prenda o acessório para montagem na parede **1** (fornecido com o televisor) à parte de trás do televisor (para que fique paralelo à parede).

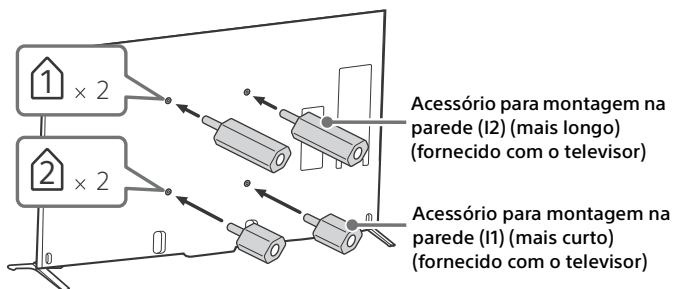

Nota

- Certifique-se de que aperta o acessório para montagem na parede quando o instalar no televisor.
- Se utilizar uma chave elétrica, ajuste o binário para aproximadamente 1,5 N·m {15 kgf·cm}.

Resolução de problemas

Quando o LED de iluminação estiver a piscar a vermelho, anote o número de vezes que pisca (o tempo de intervalo é de três segundos).

Se o Iluminação LED piscar a vermelho, reinicie o televisor desligando o cabo de alimentação do televisor durante dois minutos e, em seguida, ligue o televisor.

Se o problema persistir, contacte o seu agente ou centro de assistência Sony e indique o número de vezes que o Iluminação LED pisca a vermelho (o tempo de intervalo é de três segundos). Carregue em I/⏻ no televisor para o desligar, desligue o cabo de alimentação e informe o seu agente ou centro de assistência Sony.

Quando o LED de iluminação não estiver a piscar, verifique os itens constantes das tabelas seguintes.

Pode também consultar [Resolução de problemas] no i-Manual ou realizar um Autodiagnóstico selecionando ? [Ajuda] → [Apoio ao cliente] → [Autodiagnóstico]. Se o problema persistir, solicite a reparação do televisor a um técnico de assistência qualificado.

Problemas e soluções

Não aparece imagem (o ecrã está escuro) e não há som.

- Verifique a ligação da antena/cabo.
- Ligue o televisor à corrente CA e carregue em I/⏻ no televisor ou no telecomando.

Não é possível sintonizar alguns programas.

- Verifique a antena.
- O cabo de satélite poderá entrar em curto-circuito ou poderá haver problemas de ligação no cabo. Verifique a ligação do cabo e, em seguida, desligue o televisor com o interruptor de ligar/desligar alimentação e volte a ligar.
- A frequência que introduziu está fora do intervalo. Consulte a empresa de transmissão de satélite recebida.

Não foram encontrados serviços (programas) de televisão por cabo.

- Verifique a ligação do cabo ou a configuração de sintonização.
- Tente a [Sintonização Automática Digital] selecionando [Antena] em vez de [Cabo].

O telecomando não funciona.

- Substitua as pilhas.
- O seu televisor poderá estar no modo SYNC. Pressione a barra de comandos (...) e deslize para a esquerda/direita para selecionar [SYNC MENU] e, em seguida, pressione o painel tátil. Selecione [Controlo de TV] e, em seguida, selecione [Home (Menu)] ou [Opções] para controlar o televisor. Quando utilizar o Telecomando IR, carregue em **SYNC MENU**, selecione [Controlo de TV] e, em seguida, selecione [Home (Menu)] ou [Opções] para controlar o televisor.

Esqueceu a palavra-passe de [Bloqueio Parental].

- Introduza o código PIN 9999. (O código PIN 9999 é sempre aceite.)

A área na proximidade do televisor aquece.

- Quando o televisor é utilizado durante um período de tempo prolongado, a área na proximidade do televisor aquece. Poderá sentir a superfície quente ao tocar com a mão.

Áudio ou vídeo bloqueados, um ecrã em branco ou o televisor não responde aos botões do televisor ou do telecomando.

- Efetue um reinício simples do televisor, desligando o cabo de alimentação CA durante dois minutos e, em seguida, ligue-o novamente.

Os botões I/⏻, CH+/-, ▲/▼/◆/◆, [M], [+] e HOME não se encontram no televisor.

- Consulte a ilustração abaixo para saber a localização dos botões no televisor.

Parte traseira do televisor

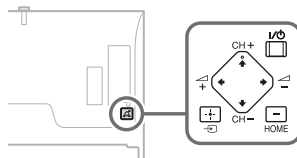

A iluminação LED está acesa.

- Se não pretende acender a iluminação LED, pode apagá-la.
Carregue em **HOME** e, em seguida, selecione [Parâmetros] → [Parâmetros do Sistema] → [Configuração Geral] → [Iluminação LED] → [Desativar]. Pode também carregar em **OPTIONS** e, em seguida, selecionar [Iluminação LED] → [Desativar].

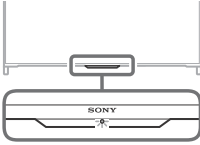

Não é possível ligar a um router sem fios através de WPS.

- Se utilizar segurança WEP, selecione [Fácil] → [Wi-Fi] → [Ligar através da lista de pesquisa]. Em seguida, selecione o nome da rede (SSID) que pretende ligar.

Não é possível encontrar o nome da rede necessária na configuração da rede.

- Selecione [[Introdução manual]] e carregue em para introduzir o nome da rede.

Características técnicas

Sistema

Sistema do ecrã

Ecrã LCD (Visor de Cristal Líquido),
Retroiluminação LED

Sistema de televisão

Analógico: Dependendo da seleção do seu país/
área: B/G, D/K, L, I, M
Digital: DVB-T/DVB-C
DVB-T2
Satélite: DVB-S/DVB-S2

Sistema de Cor/Vídeo

Analógico: PAL, SECAM, NTSC3.58, NTSC4.43
Digital: Consulte o i-Manual.

Cobertura de canais

Analógico: UHF/VHF/Cabo, Dependendo da
seleção do seu país/área.
Digital: UHF/VHF/Cabo, Dependendo da seleção
do seu país/área.
Satélite: Frequência IF 950-2.150 MHz

Saída de som

10 W + 10 W + 10 W (KD-65X9505B)
12,5 W + 12,5 W + 20 W + 20 W
(KD-79/65/55X9005B)

Tecnologia sem fios

Protocolo IEEE802.11a/b/g/n

Tomadas de Entrada/Saída

Cabo da antena

Terminal externo de 75 ohm para VHF/UHF

Antena do satélite MAIN/SUB

Conector de tipo F fêmea IEC169-24, 75 ohm.
DISEqC 1.0, LNB 13 V/18 V & tom 22 kHz,
Distribuição por um Cabo EN50494.

AV1

Euroconector de 21 pinos (norma CENELEC)
incluindo entrada de áudio/vídeo, entrada RGB e
saída áudio/vídeo de TV.

COMPONENT IN

YPbPr (Vídeo componente): 1080p (50, 60 Hz),
1080i (50, 60 Hz), 720p (50, 60 Hz), 576p, 576i,
480p, 480i
Entrada de áudio (tomadas RCA)

AV2

Entrada de vídeo (tomada de pinos RCA normal
com entrada Y)

HDMI IN 1, 2, 3, 4 (suporta resolução 4K)

Vídeo (2D): 4096 × 2160p (50, 60 Hz)*, 4096 × 2160p (24 Hz), 3840 × 2160p (50, 60 Hz)*, 3840 × 2160p (24, 25, 30 Hz), 1080p (30, 50, 60 Hz), 1080/24p, 1080i (50, 60 Hz), 720p (30, 50, 60 Hz), 720/24p, 576p, 576i, 480p, 480i, Formatos PC

*YCbCr 4:2:0 / 8 bit

Vídeo (3D):

Fotograma compacto: 1080p (30 Hz), 1080/24p, 1080i (50, 60 Hz), 720p (30, 50, 60 Hz), 720/24p
Lado-a-lado: 1080p (50, 60 Hz), 1080/24p, 1080i (50, 60 Hz), 720p (50, 60 Hz)

Uma sobre a outra: 1080p (30, 50, 60 Hz), 1080/24p, 1080i (50, 60 Hz), 720p (50, 60 Hz)

Áudio: PCM linear do canal 5,1: 32, 44,1 e 48 kHz, 16, 20 e 24 bits, Dolby Digital

ARC (Audio Return Channel) (apenas HDMI IN 1)

MHL (normal com HDMI IN 2/4)

Vídeo (2D): 4096 × 2160p (24 Hz)*, 3840 × 2160p (24, 25, 30 Hz)*, 1080p (50, 60 Hz)*, 1080p (30 Hz), 1080/24p, 1080i (50, 60 Hz), 720p (30, 50, 60 Hz), 720/24p, 576p, 576i, 480p, 480i

* apenas HDMI IN 2

Vídeo (3D):

Fotograma compacto*: 1080p (30 Hz), 1080/24p, 1080i (50, 60 Hz), 720p (30, 50, 60 Hz), 720/24p

Lado-a-lado: 1080p (50, 60 Hz)*, 1080/24p, 1080i (50, 60 Hz), 720p (50, 60 Hz)

Uma sobre a outra: 1080p (50, 60 Hz)*, 1080p (30 Hz), 1080/24p, 1080i (50, 60 Hz), 720p (50, 60 Hz)

* apenas HDMI IN 2

Áudio: PCM linear do canal 5,1: 32, 44,1 e 48 kHz, 16, 20 e 24 bits, Dolby Digital

DIGITAL AUDIO OUT (OPTICAL)

Tomada digital ótica (PCM linear de dois canais, Dolby Digital)

AUDIO OUT

Saída de áudio (minitomada estéreo)

Tomada para auscultadores (suporta saída de subwoofer)

1, 2 (HDD REC), 2

Porta para dispositivo HDD USB (apenas 2), Porta USB



Ranhuira CAM (Módulo de Acesso Condicional)

LAN

Conector 10BASE-T/100BASE-TX (Dependendo do ambiente de operação da rede, a velocidade de ligação pode variar. A taxa de comunicação e qualidade de comunicação do modelo 10BASE-T/100BASE-TX não são garantidas no caso deste televisor.)

Outros

Acessórios opcionais

Suporte de parede: SU-WL450 (KD-65X9505B, KD-65/55X9005B)

Subwoofer sem fios: SWF-BR100

MHL cable: DLC-MC10/DLC-MC20/DLC-MC30

Óculos 3D ativos: TDG-BT500A (KD-65X9505B, KD-65/55X9005B)



Óculos 3D passivos: TDG-500P (KD-79X9005B)



Temperatura de funcionamento

0 °C – 40 °C

Humidade de funcionamento

10 % – 80 % HR (não condensada)

Alimentação e outros

Requisitos de alimentação

220 V - 240 V CA, 50 Hz

Classe de eficiência energética

KD-79X9005B: A

KD-65X9505B: B

KD-65X9005B: B

KD-55X9005B: B

Dimensões do ecrã (medido diagonalmente)

(Aprox.)

KD-79X9005B: 79 polegadas / 199,6 cm

KD-65X9505B: 65 polegadas / 163,9 cm

KD-65X9005B: 65 polegadas / 163,9 cm

KD-55X9005B: 55 polegadas / 138,8 cm

Consumo de energia

no modo [Standard]

KD-79X9005B: 229 W

KD-65X9505B: 215 W

KD-65X9005B: 180 W

KD-55X9005B: 149 W

no modo [Vívido]

KD-79X9005B: 433 W

KD-65X9505B: 394 W

KD-65X9005B: 339W

KD-55X9005B: 285W

Consumo de energia anual médio*1

KD-79X9005B: 318 kWh

KD-65X9505B: 298 kWh

KD-65X9005B: 250 kWh

KD-55X9005B: 207 kWh

Consumo de energia no modo de espera*2

KD-79X9005B:

0,3 W (27 W no modo de actualização do EPG/
software)

KD-65X9505B:

0,3 W (28 W no modo de actualização do EPG/
software)

KD-65X9005B:

0,3 W (27 W no modo de actualização do EPG/
software)

KD-55X9005B:

0,3 W (27 W no modo de actualização do EPG/
software)

Resolução do ecrã

3.840 pontos (horizontal) × 2.160 linhas (vertical)

Potência nominal

USB 1, 3: 5 V, 500 mA MÁX

USB 2: 5 V, 800 mA MÁX

MHL (HDMI IN 2, 4): 5 V, 900 mA MÁX

Dimensões (Aprox.) (larg. × alt. × prof.)

com suporte de fixação para mesas

KD-79X9005B: 203,1 × 110,9 × 44,2 cm

KD-65X9505B: 149,3 × 95,0 × 34,8 cm

KD-65X9005B: 171,6 × 91,6 × 32,0 cm

KD-55X9005B: 149,4 × 79,1 × 32,0 cm

sem suporte de fixação para mesas

KD-79X9005B: 202,9 × 105,4 × 11,1 cm

KD-65X9505B: 149,2 × 89,7 × 10,7 cm

KD-65X9005B: 171,5 × 87,8 × 9,9 cm

KD-55X9005B: 149,3 × 75,2 × 9,9 cm

padrão de orifícios de montagem na parede

40,0 × 30,0 cm

tamanho dos parafusos para montagem na
parede

M6 (comprimento: ver diagrama na pág. 3.)

Largura do suporte (Aprox.)

Extremidade

KD-79X9005B: 203,1 cm

KD-65X9505B: 149,3 cm

KD-65X9005B: 171,6 cm

KD-55X9005B: 149,4 cm

Posição central

KD-79X9005B: 57,3 cm

KD-65X9505B: 66,3 cm

KD-65X9005B: 57,3 cm

KD-55X9005B: 57,3 cm

Peso (Aprox.)

com suporte de fixação para mesas

KD-79X9005B: 60,9 kg

KD-65X9505B: 43,9 kg

KD-65X9005B: 46,6 kg

KD-55X9005B: 38,1 kg

sem suporte de fixação para mesas

KD-79X9005B: 59,7 kg

KD-65X9505B: 42,0 kg

KD-65X9005B: 45,9 kg

KD-55X9005B: 37,4 kg

*1 Consumo de energia por ano, com base no consumo de energia verificado com o televisor a funcionar 4 horas por dia durante 365 dias. O consumo de energia real irá depender da forma como o televisor é utilizado.

*2 A energia em modo de espera (standby) especificada é atingida depois de o televisor concluir os processos internos necessários.

Nota

- A disponibilidade dos acessórios opcionais depende dos países/região/modelo de televisor/stock.
- O design e as características técnicas estão sujeitos a alteração sem aviso prévio.
- O consumo de energia aumentará quando o Replicador de portas estiver ligado ao televisor.
- Este televisor integra MHL 2 para HDMI IN 4/MHL e MHL 3 para HDMI IN 2/MHL.

Aviso para a função de televisão digital

- Todas as funções relativas à televisão digital (DVB) estarão disponíveis apenas para os países ou áreas em que são transmitidos sinais terrestres digitais DVB-T/DVB-T2 (MPEG-2 e H.264/MPEG-4 AVC) ou onde existe acesso a um serviço de cabo compatível com DVB-C (MPEG-2 e H.264/MPEG-4 AVC). Por favor, confirme com o seu agente local se pode receber um sinal DVB-T/DVB-T2 no seu local de residência ou pergunte ao seu fornecedor de cabo se o seu serviço de cabo DVB-C é adequado para operação integrada com este televisor.
- O fornecedor de cabo pode cobrar um preço adicional pelos seus serviços e pode solicitar que concorde com os seus termos e condições de negócio.
- Este televisor cumpre com as especificações DVB-T/DVB-T2 e DVB-C, mas a compatibilidade com futuras transmissões terrestres digitais DVB-T/DVB-T2 e por cabo digitais DVB-C não é garantida.
- Algumas funções de televisão digital podem não estar disponíveis em alguns países/áreas e o cabo DVB-C pode não funcionar corretamente com alguns fornecedores.

Informação da marca registada

- Os termos HDMI e HDMI High-Definition Multimedia Interface e o logótipo HDMI são marcas comerciais ou marcas comerciais registadas da HDMI Licensing LLC nos EUA e noutros países.
- DLNA®, o logótipo DLNA e DLNA CERTIFIED® são marcas comerciais, marcas de serviço ou marcas de certificação da Digital Living Network Alliance.
- Fabricado sob licença da Dolby Laboratories.
Dolby e o símbolo duplo D são marcas registadas da Dolby Laboratories.
- “BRAVIA” e BRAVIA são marcas comerciais da Sony Corporation.
- TrackID é uma marca comercial ou marca comercial registada da Sony Mobile Communications AB.
- Gracenote, Gracenote eyeQ, Gracenote VideoID, Gracenote Video Explore, Gracenote MusicID, o logótipo Gracenote e o logótipo “Powered by Gracenote” são marcas comerciais registadas ou marcas comerciais da Gracenote nos Estados Unidos e/ou noutros países.
- Opera® Devices SDK from Opera Software ASA. Copyright 1995-2014 Opera Software ASA. All rights reserved.
- Wi-Fi, Wi-Fi Direct e Miracast são marcas comerciais ou marcas comerciais registadas da Wi-Fi Alliance.
- O logótipo “Sony Entertainment Network” e “Sony Entertainment Network” são marcas comerciais da Sony Corporation.
- MHL, Mobile High-Definition Link e o logótipo MHL são marcas comerciais ou marcas comerciais registadas da MHL Licensing, LLC.
- Para obter informações sobre patentes DTS, consulte <http://patents.dts.com>. Fabricado sob licença da DTS Licensing Limited. DTS, o símbolo, & DTS e o símbolo em conjunto são marcas comerciais registadas e Digital Surround é uma marca comercial da DTS, Inc. © DTS, Inc. Todos os direitos reservados.
- Designed with UEI Technology™ Under License from Universal Electronics Inc. Portions © UEI 2000 – 2013.
- O símbolo da palavra e os logótipos Bluetooth® são propriedade da Bluetooth

SIG, Inc. e qualquer utilização desses símbolos por parte da Sony Corporation está sob licença. Outras marcas comerciais e nomes comerciais são propriedade dos respetivos proprietários.

- DiSEqC™ é uma marca comercial da EUTELSAT.
Este televisor suporta DiSEqC 1.0. Este televisor não se destina ao controlo de antenas motorizadas.
- O N Mark é uma marca comercial ou marca comercial registada da NFC Forum, Inc. nos Estados Unidos e noutros países.

Sommario

NOTA IMPORTANTE.....	3
Informazioni di sicurezza.....	3
Precauzioni.....	5
Fissaggio del supporto da tavolo (alternativa).....	7
Scollare il supporto da tavolo dalla TV.....	8
Nascondere la fotocamera.....	9
Uso del telecomando.....	10
Visualizzazione della guida al funzionamento del touchpad.....	10
Lancio del tutorial del touchpad.....	10
Collegamento di altri dispositivi.....	11
Installazione del televisore a parete.....	12
solo KD-65X9505B, 65/55X9005B.....	12
solo KD-79X9005B.....	14
Risoluzione dei problemi.....	16
Problemi e soluzioni.....	16
Caratteristiche tecniche.....	17

Introduzione

Grazie per avere scelto questo prodotto Sony. Prima di mettere in funzione il televisore, si prega di leggere attentamente il presente manuale e di conservarlo per farvi riferimento in futuro.

Nota

- Prima di utilizzare il televisore, leggere le "Informazioni di sicurezza" (pagina 3).
- Le immagini e le illustrazioni utilizzate nella Guida introduttiva e nel presente manuale servono esclusivamente come riferimento e differire dal prodotto effettivo.

Ubicazione della targhetta di identificazione

Le etichette indicanti il numero di modello, la data di produzione (mese/anno) e la tensione di alimentazione (in accordo con le norme di sicurezza applicabili) sono ubicate sul retro del televisore o della confezione.

AVVERTIMENTO

PER EVITARE IL RISCHIO DI INCENDI, TENERE QUESTO PRODOTTO SEMPRE LONTANO DA CANDELE O ALTRE FIAMME LIBERE.



Le seguenti frasi integrano il manuale di istruzioni e, in caso di discordanza, prevalgono sul manuale di istruzioni.

Indicazioni specifiche e avvertenze per l'utilizzo di occhiali 3D in ambito domestico, richieste dal Ministero della Salute Italiano.

- L'utilizzo degli occhiali 3D è controindicato per i bambini al di sotto dei 6 anni di età.
- L'utilizzo continuativo degli occhiali 3D deve in ogni caso essere limitato a un tempo massimo orientativamente pari a quello della durata di uno spettacolo cinematografico.
- L'utilizzo degli occhiali 3D deve essere limitato esclusivamente alla visione di contenuti in 3D.
- Gli occhiali 3D devono essere utilizzati contestualmente agli strumenti correttivi della visione (ad es., occhiali da vista/lenti a contatto), qualora abitualmente utilizzati dall'utente.
- E' opportuno interrompere immediatamente la visione in 3D in caso di comparsa di disturbi agli occhi o di malessere generale e, nell'eventualità di persistenza degli stessi, consultare un medico.
- Gli occhiali 3D devono essere tenuti fuori dalla portata dei bambini qualora vi sia la presenza di piccole parti mobili ingeribili.
- La pulizia degli occhiali 3D deve essere fatta utilizzando un panno leggermente inumidito con una soluzione di sapone delicato e acqua tiepida, non usare prodotti a base alcolica.
- L'uso di sostanze disinfettanti può danneggiare il prodotto o comprometterne la funzionalità; è pertanto controindicato l'uso promiscuo degli occhiali 3D in caso di infezioni oculari o altre affezioni trasmissibili per contatto (a titolo meramente esemplificativo: congiuntivite, infestazioni del capo ecc...) fino alla completa scomparsa dell'infezione stessa.

DICHIARAZIONE DI CONFORMITA' IN BASE ALL'ARTICOLO 2 PARAGRAFO B DEL D.M. 26.03.1992

Si dichiara che questi modelli sono stati assemblati nella Comunità Economica Europea nel rispetto delle disposizioni di cui al D.M. 26.03.92 ed in particolare sono conformi alle prescrizioni dell'articolo 1 dello stesso D.M.

NOTA IMPORTANTE

Questo prodotto è stato fabbricato da o per conto di Sony Corporation, 1-7-1 Konan Minato-ku Tokyo, 108-0075 Giappone. Eventuali richieste in merito alla conformità del prodotto in ambito della legislazione Europea, dovranno essere indirizzate al rappresentante autorizzato, Sony Deutschland GmbH, Hedelfinger Strasse 61, 70327 Stuttgart, Germania. Per qualsiasi informazione relativa al servizio o la garanzia, si prega di fare riferimento agli indirizzi riportati separatamente sui documenti relativi all'assistenza o sui certificati di garanzia.

Avviso per il segnale wireless



Con la presente Sony Corporation dichiara che questa unità è conforme ai requisiti essenziali ed alle altre disposizioni pertinenti stabilite dalla direttiva 1999/5/CE. Per ulteriori dettagli, si prega di consultare il seguente URL: <http://www.compliance.sony.de/>

Avviso per i clienti: le seguenti informazioni si riferiscono esclusivamente ad apparecchi venduti in paesi che applicano le direttive UE.

Il sistema wireless del televisore può essere utilizzato nei seguenti paesi:

AT, BE, HR, CY, CZ, DK, EE, FI, FR, DE, GR, HU, IE, IT, LV, LT, LU, MT, NL, PL, PT, SK, SI, ES, SE, GB, IS, LI, NO, CH, BG, RO, TR, AL, BA, MK, MD, RS, ME, Kosovo

Questo dispositivo può essere utilizzato in altri paesi non europei.

Informazioni di sicurezza

ATTENZIONE

Le batterie non devono essere esposte a fonti di calore eccessivo, quali luce solare, fuoco o simili.

Installazione/Impostazione

Installare e utilizzare il televisore attenendosi alle istruzioni di seguito al fine di evitare il rischio di incendi, scosse elettriche o danni e/o lesioni.

Installazione

- Per evitare scivolamenti e lesioni personali, non mettere i piedi sull'involucro di protezione quando si rimuove l'imballaggio del set TV.
- Il televisore deve essere installato in prossimità di una presa di rete facilmente accessibile.
- Posizionare il televisore su una superficie stabile e piana per evitare che possa cadere e causare lesioni personali o danni al televisore stesso.
- Installare il televisore in una posizione che non permetta di tirarlo, spingerlo o rovesciarlo.
- Installare il televisore in modo che il relativo supporto da tavolo non sporga dal supporto del televisore (non in dotazione). Se il supporto da tavolo sporge dal supporto del televisore, il televisore potrebbe rovesciarsi o cadere e causare danni alle persone o al televisore stesso.

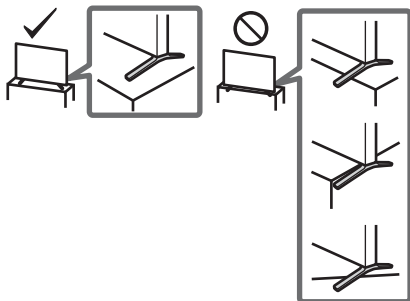

- Per l'installazione a parete rivolgersi esclusivamente a personale qualificato.
- Per motivi di sicurezza, si consiglia caldamente di utilizzare esclusivamente accessori Sony, compresi: Staffa di montaggio a parete – SU-WL450 (KD-65X9505B, KD-65/55X9005B)
- Accertarsi di utilizzare le viti in dotazione con la staffa di montaggio a parete durante il fissaggio della staffa di montaggio a parete al televisore. Le viti in dotazione sono come appaiono nell'illustrazione, misurate dalla superficie di fissaggio della staffa di montaggio a parete. Il diametro e la lunghezza delle viti differiscono in base al modello di staffa per il montaggio a parete. L'uso di viti diverse da quelle in dotazione può determinare danni interni al televisore o provocarne la caduta, ecc.

KD-65X9505B

8 mm - 12 mm

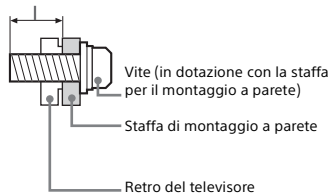

KD-65/55X9005B

8 mm - 12 mm

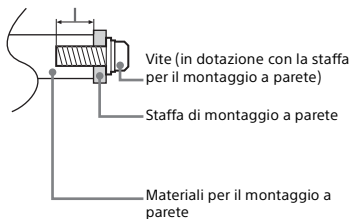

Trasporto

- Prima di trasportare il televisore, scollegare tutti i cavi.
- Sono necessarie due o più persone (quattro o più persone per KD-79X9005B) per il trasporto di un set TV di grandi dimensioni.
- Quando si trasporta il televisore manualmente, tenerlo come mostrato sotto. Non praticare pressione sul pannello LCD e sulla cornice intorno allo schermo.

KD-79X9005B

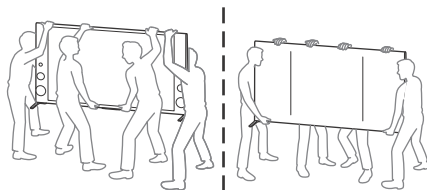

KD-65X9505B

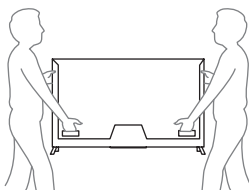

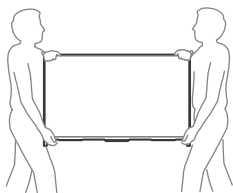

- Durante il trasporto, non sottoporre il televisore a urti o vibrazioni eccessive.
- Nel caso in cui si renda necessario trasportare il televisore per farlo riparare o per un trasloco, richiuderlo sempre nell'imballaggio originale.

Prevenzione delle cadute

- Accertarsi di utilizzare un cavo robusto che sia in grado di sostenere il peso del televisore.

Ventilazione

- Non coprire i fori di ventilazione o inserire oggetti nel mobile.
- Lasciare un po' di spazio intorno al televisore.
- Si raccomanda caldamente di utilizzare la staffa di montaggio a parete Sony al fine di consentire un'adeguata circolazione dell'aria.

Installato a parete

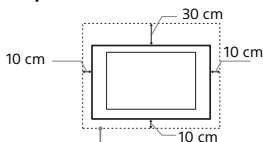

Spazio minimo indispensabile attorno al televisore.

Installato sul supporto

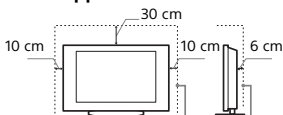

Spazio minimo indispensabile attorno al televisore.

- Per garantire una ventilazione adeguata ed evitare l'accumulo di sporcizia e polvere:
 - Non posare il televisore piatto, né installarlo in posizione capovolta, girato all'indietro o lateralmente.
 - Non posizionare il televisore su uno scaffale o dentro un armadio.
 - Non coprire il televisore con tessuti od oggetti, come per esempio tende, giornali e simili.
 - Non installare il televisore nel modo indicato di seguito.

Circolazione dell'aria bloccata.

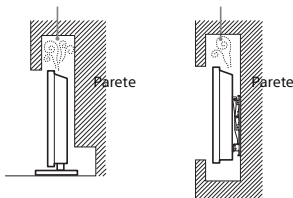

Cavo di alimentazione

Maneggiare il cavo e la presa di rete nel modo indicato di seguito al fine di evitare il rischio di incendi, scosse elettriche o danni e/o lesioni:

- Utilizzare soltanto cavi di alimentazione forniti da Sony, non di altre marche.
- Inserire completamente la spina nella presa di rete.
- Utilizzare il televisore esclusivamente con alimentazione da 220-240 V CA.
- Prima di effettuare i collegamenti, per motivi di sicurezza assicurarsi di aver scollegato il cavo di alimentazione e prestare attenzione a non rimanere impigliati nei cavi con i piedi.
- Disinserire il cavo di alimentazione dalla presa di rete prima di effettuare operazioni sul televisore o di spostarlo.
- Tenere il cavo di alimentazione lontano da fonti di calore.
- Scollegare e pulire regolarmente la spina del cavo di alimentazione. Se la spina è ricoperta di polvere ed è esposta a umidità, l'isolamento potrebbe deteriorarsi e provocare un incendio.

Nota

- Non utilizzare il cavo di alimentazione fornito su altri apparecchi.
- Non sottoporre a pressione, piegare o attorcigliare eccessivamente il cavo di alimentazione. I fili interni potrebbero scoprirsi o danneggiarsi.
- Non modificare il cavo di alimentazione.
- Non collocare oggetti pesanti sul cavo di alimentazione.
- Non tirare il cavo di alimentazione per disinserrarlo.
- Non collegare un numero eccessivo di apparecchiature alla medesima presa di rete.
- Non utilizzare una presa di rete inadeguata alla spina in uso.

Uso proibito

Non installare/utilizzare il televisore in luoghi, ambienti o situazioni come quelle elencate di seguito: il televisore potrebbe presentare un malfunzionamento e provocare incendi, scosse elettriche, danni e/o lesioni.

Luogo:

- All'aperto (esposto alla luce solare diretta), in spiaggia, su imbarcazioni, all'interno di un veicolo, in ambiente medico, in posizioni instabili, esposto all'acqua, pioggia, umidità o fumo.
- Se collocato nello spogliatoio di un bagno pubblico o di un centro termale, il televisore potrebbe venire danneggiato dalla presenza di zolfo nell'aria, ecc.



- Per una qualità di immagine ottimale, evitare l'esposizione dello schermo a un'illuminazione diretta o alla luce del sole.
- Evitare di spostare il televisore da un ambiente freddo a un ambiente caldo. I cambiamenti improvvisi di temperatura ambientale possono portare alla formazione di condensa. Ciò potrebbe far sì che il televisore visualizzi immagini di scarsa qualità e/o con colori insoddisfacenti. Nel caso, lasciare evaporare completamente l'umidità prima di accendere il televisore.

Ambiente:

- Luoghi caldi, umidi o eccessivamente polverosi; esposti all'ingresso di insetti; dove potrebbero essere soggetti a vibrazioni meccaniche; nelle vicinanze di oggetti infiammabili (candele, ecc.). Non esporre il televisore a sgocciolamento o spruzzi e non posizionarvi sopra oggetti contenenti liquidi, come per esempio vasi.
- Non collocare il televisore in aree umide o polverose, o in stanze con presenza di fumi oleosi o vapore (nei pressi di tavoli da cucina o umidificatori). Potrebbero verificarsi incendi, scosse elettriche o deformazioni.



- Non installare il televisore in luoghi soggetti a temperature estremamente elevate, ad esempio alla luce solare diretta, in prossimità di radiatori o di ventole di riscaldamento. In tali condizioni il televisore potrebbe surriscaldarsi con conseguente deformazione del rivestimento e/o problemi di funzionamento.

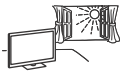

Situazione:

- Non utilizzare con le mani bagnate, senza il mobile o con accessori diversi da quelli raccomandati dal fabbricante. Durante i temporali scollegare il televisore dalla presa di rete e dall'antenna.
- Non installare il televisore in maniera che possa sporgere verso uno spazio aperto. Potrebbero verificarsi lesioni o danni provocati da urti di persone o oggetti contro il televisore.



Rottura di componenti:

- Non tirare oggetti contro il televisore. Il vetro dello schermo potrebbe rompersi a causa dell'impatto e provocare lesioni gravi.
- Se la superficie del televisore si rompe, non toccarla finché non è stato scollegato il cavo di alimentazione. In caso contrario, potrebbero generarsi scosse elettriche.

Periodi di inutilizzo

- Qualora si preveda di non utilizzare il televisore per numerosi giorni, esso dovrà essere scollegato dalla presa di rete per motivi ambientali e di sicurezza.
- Anche se spento, il televisore non è scollegato dalla rete elettrica; per scollegare completamente il televisore, estrarre la spina dalla presa di rete.
- Alcuni televisori potrebbero comunque disporre di funzioni che per operare correttamente richiedono di lasciare il televisore in standby.

Bambini

- Impedire ai bambini di salire sul televisore.
- Tenere gli accessori di piccole dimensioni lontano dalla portata dei bambini, affinché non vengano accidentalmente ingeriti.

Qualora si verifichino i seguenti problemi...

Spegnere il televisore e disinserire immediatamente il cavo di alimentazione qualora si verifichino i seguenti problemi. Rivolgersi al proprio rivenditore o a Sony per fare controllare il televisore da personale opportunamente qualificato.

Quando:

- Il cavo di alimentazione è danneggiato.
- La presa di rete è inadeguata alla spina in uso.
- Il televisore è danneggiato per una caduta, un urto o un oggetto lanciato.
- All'interno del televisore sono penetrate sostanze liquide o oggetti solidi.

Informazioni sulla temperatura del monitor LCD

Quando il monitor LCD viene utilizzato per periodi di tempo prolungati, il pannello attorno al monitor si surriscalda. Se si tocca con una mano è possibile scottarsi.

Precauzioni

Visione del televisore

- La visione di immagini video 3D o l'utilizzo di videogiochi stereoscopici in 3D può causare disturbi (sforzo visivo eccessivo, affaticamento, nausea) in alcune persone. Sony consiglia a tutti gli utilizzatori di effettuare pause regolari durante la visione di immagini 3D o durante l'utilizzo di videogiochi stereoscopici in 3D. La durata e la frequenza delle pause necessarie variano da una persona all'altra. Le scelte ottimali devono essere prese in autonomia. Se si avverte un qualsiasi disturbo, la visione di immagini 3D o l'utilizzo di videogiochi stereoscopici in 3D vanno interrotti fino alla scomparsa del disturbo; se lo si ritiene opportuno, consultare un medico. Consultare inoltre (i) il manuale di istruzioni di qualsiasi altro dispositivo o supporto utilizzato insieme al televisore e (ii) il nostro sito Web (<http://support.sony-europe.com/>) per le ultime informazioni. La visione da parte dei bambini piccoli (in particolare, quelli sotto i sei anni di età) è ancora in fase di studio. Consultare un medico (un pediatra o un oculista) prima di consentire ai bambini piccoli la visione di immagini video 3D o l'utilizzo di videogiochi stereoscopici in 3D. Gli adulti sono tenuti a verificare che i bambini piccoli seguano le indicazioni riportate sopra.
- Non utilizzare, conservare o lasciare gli occhiali 3D in luoghi con temperature elevate, per es. alla luce diretta del sole o all'interno di auto esposte ai raggi solari.
- Durante l'uso della funzione 3D simulato, tenere presente che l'immagine visualizzata viene modificata rispetto all'originale a causa della conversione operata da questo televisore.
- Si consiglia la visione del televisore in condizioni di luce adatta, in quanto condizioni di luce scarsa o periodi prolungati danneggiano la vista.
- Onde evitare danni all'udito, durante l'uso delle cuffie regolare il volume a livelli moderati.

Schermo LCD

- Per quanto lo schermo LCD sia realizzato con tecnologia ad alta precisione e disponga del 99,99% od oltre di pixel effettivi, potranno comparire ripetutamente punti neri o luminosi (rossi, blu o verdi) sullo schermo. Ciò costituisce una caratteristica di fabbricazione dello schermo LCD e non è un problema di funzionamento.
- Non spingere o graffiare il filtro anteriore e non posizionare oggetti sopra al televisore. L'immagine potrà risultare non uniforme o lo schermo LCD danneggiato.
- Se il televisore viene utilizzato in un luogo freddo, le immagini potrebbero risultare distorte o più scure del normale. Non si tratta di un problema di funzionamento, bensì di un fenomeno che scompare con l'aumento della temperatura.
- Se vengono visualizzati in modo continuo fermi immagine, è possibile che si presenti un'immagine residua. Tale immagine scompare dopo alcuni istanti.
- Durante l'uso del televisore, lo schermo e il rivestimento si scaldano. Non si tratta di un problema di funzionamento.
- Lo schermo LCD contiene piccole quantità di cristalli liquidi. Per lo smaltimento attenersi ai regolamenti e alle normative locali.
- Non lasciare che lo schermo LCD subisca urti o colpi. Il vetro dello schermo potrebbe crepare o rompersi causando lesioni.



Cura e pulizia della superficie dello schermo e del rivestimento

Verificare di avere disinserito il cavo di alimentazione collegato al televisore dalla presa di rete prima di procedere alla pulizia. Per evitare il degradamento del materiale o del rivestimento dello schermo, prendere le seguenti precauzioni.

- Per rimuovere la polvere dalla superficie dello schermo e dal rivestimento, utilizzare un panno morbido e procedere con delicatezza. Se la polvere persiste, utilizzare un panno morbido leggermente inumidito con una soluzione detergente neutra diluita.

- Non spruzzare acqua o detergente direttamente sul televisore. Potrebbe gocciolare verso la parte inferiore dello schermo o altre parti esterne entrando nel televisore e causando danni al funzionamento.
- Non utilizzare spugnette abrasive, detersivi alcalini o acidi, polveri abrasive o solventi volatili quali alcool, benzene, diluenti o insetticidi. L'uso di tali materiali o il contatto prolungato con gomma o materiali vinilici potrebbero danneggiare la superficie dello schermo e il materiale di rivestimento del televisore.
- Si consiglia di passare di tanto in tanto l'aspirapolvere sulle aperture di ventilazione per garantire una ventilazione adeguata.
- Non maneggiare con forza eccessiva i diffusori durante la pulizia o la manutenzione, in modo da evitare di danneggiarli.



Apparecchiature opzionali

- Mantenere i componenti opzionali o eventuali apparecchiature che emettono radiazioni elettromagnetiche lontano dal televisore. In caso contrario, si potranno verificare distorsioni dell'immagine e/o disturbi dell'audio.
- Il presente apparecchio è stato testato ed è risultato conforme ai limiti imposti dalla Direttiva EMC utilizzando un cavo del segnale di collegamento di lunghezza inferiore a 3 metri.

Raccomandazione spina tipo F

La sporgenza del filo interno dall'elemento di collegamento deve essere inferiore a 1,5 mm.

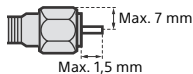

(Figura di riferimento della spina tipo F)

Precauzione per l'uso del telecomando

- Inserire le batterie rispettando la corretta polarità.
- Non utilizzare tipi diversi di batterie insieme o combinare batterie usate e nuove.
- Nel rispetto dell'ambiente, depositare le batterie scariche negli appositi contenitori adibiti alla raccolta differenziata. Alcune regioni potrebbero avere normative particolari per lo smaltimento delle batterie. Consultare le autorità locali.
- Maneggiare il telecomando con cura, evitando di lasciarlo cadere, calpestarlo o rovesciarlo sopra liquidi di alcun tipo.
- Non posizionare il telecomando in prossimità di fonti di calore, né in luoghi direttamente esposti alla luce solare o in stanze umide.

Funzione Wireless dell'unità

- Non utilizzare l'unità in prossimità di apparecchiature medicali (pacemaker e simili), in quanto potrebbe provocare anomalie di funzionamento a tali dispositivi.
- Anche se questa unità trasmette/riceve segnali codificati, fare attenzione alle intercettazioni non autorizzate. Si declina ogni responsabilità per gli eventuali inconvenienti che dovessero verificarsi.

Smaltimento del televisore



Trattamento del dispositivo elettrico o elettronico a fine vita (applicabile in tutti i paesi dell'Unione Europea e in altri paesi europei con sistema di raccolta differenziata)

Questo simbolo sul prodotto o sulla confezione indica che il prodotto non deve essere considerato come un normale rifiuto domestico, ma deve invece essere consegnato ad un punto di raccolta appropriato per il riciclo di apparecchi elettrici ed elettronici. Assicurandovi che questo prodotto sia smaltito correttamente, voi contribuirete a prevenire potenziali conseguenze negative per l'ambiente e per la salute che potrebbero altrimenti essere causate dal suo smaltimento inadeguato. Il riciclaggio dei materiali aiuta a conservare le risorse naturali. Per informazioni più dettagliate circa il riciclaggio di questo prodotto, potete contattare l'ufficio comunale, il servizio locale di smaltimento rifiuti oppure il negozio dove l'avete acquistato. In caso di smaltimento abusivo di apparecchiature elettriche e/o elettroniche potrebbero essere applicate le sanzioni previste dalla normativa applicabile (valido solo per l'Italia).



Trattamento delle pile esauste (applicabile in tutti i paesi dell'Unione Europea e in altri paesi Europei con sistema di raccolta differenziata)

Questo simbolo sul prodotto o sulla confezione indica che la pila non deve essere considerata un normale rifiuto domestico. Su alcuni tipi di pile questo simbolo potrebbe essere utilizzato in combinazione con un simbolo chimico. I simboli chimici del mercurio (Hg) o del piombo (Pb) sono aggiunti, se la batteria contiene più dello 0,0005% di mercurio o dello 0,004% di piombo. Assicurandovi che le pile siano smaltite correttamente, contribuirete a prevenire potenziali conseguenze negative per l'ambiente e per la salute che potrebbero altrimenti essere causate dal loro inadeguato smaltimento. Il riciclaggio dei materiali aiuta a conservare le risorse naturali. In caso di prodotti che per motivi di sicurezza, prestazione o protezione dei dati richiedano un collegamento fisso ad una pila interna, la stessa dovrà essere sostituita solo da personale di assistenza qualificato. Consegnare il prodotto a fine vita al punto di raccolta idoneo allo smaltimento di apparecchiature elettriche ed elettroniche; questo assicura che anche la pila al suo interno venga trattata correttamente. Per le altre pile consultate la sezione relativa alla rimozione sicura delle pile. Conferire le pile esauste presso i punti di raccolta indicati per il riciclo. Per informazioni più dettagliate circa lo smaltimento della pila esausta o del prodotto, potete contattare il Comune, il servizio locale di smaltimento rifiuti oppure il negozio dove l'avete acquistato.

Fissaggio del supporto da tavolo (alternativa)

È possibile spostare il supporto da tavolo dal bordo al centro rispettando le istruzioni riportate di seguito.

KD-79/65/55X9005B

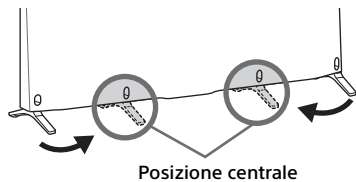

1

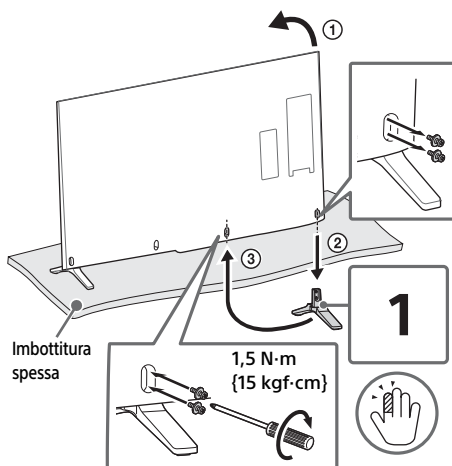

2

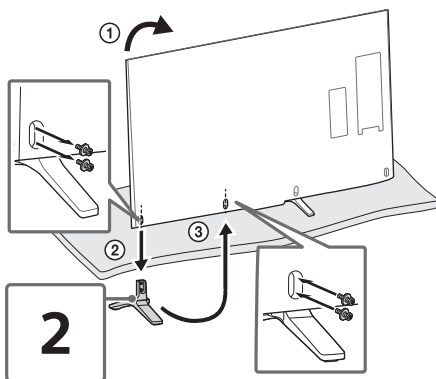

KD-65X9505B

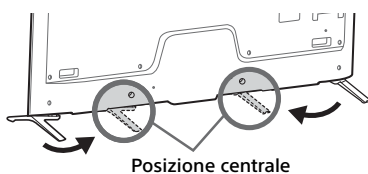

1

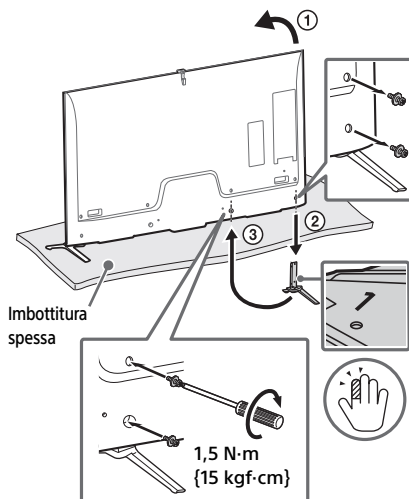

IT

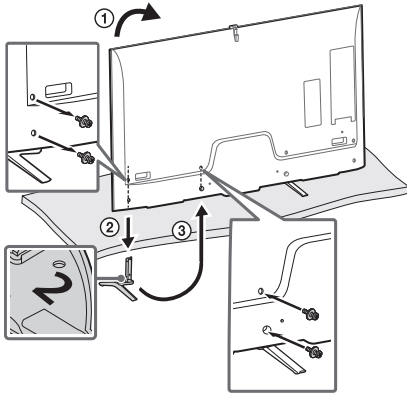
**Nota**

- Per eseguire l'installazione sono necessarie due o più persone (quattro o più persone per KD-79X9005B)
- Accertarsi che non siano presenti oggetti davanti al televisore.

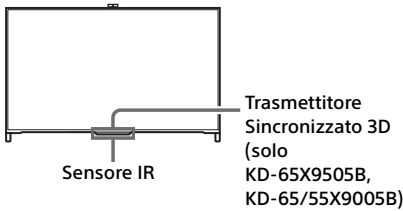
**Raggruppamento dei cavi**

KD-79/65/55X9005B

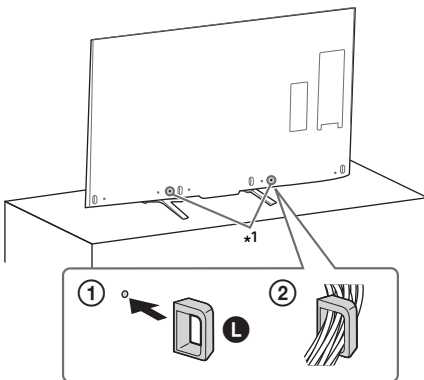

KD-65X9505B

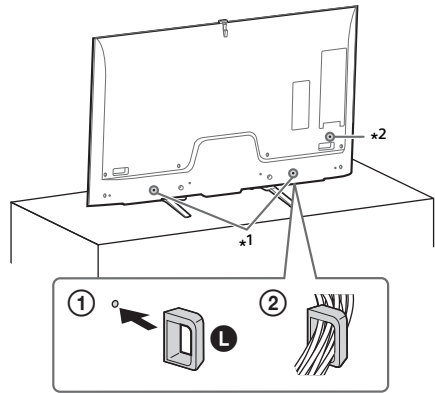

- *1 Posizione del morsetto dei cavi quando il supporto da tavolo è fissato in posizione centrale.
- *2 Posizione del morsetto dei cavi quando il supporto da tavolo è fissato al bordo o in posizione centrale.

Nota

- Per rimuovere il morsetto dei cavi dal televisore, premere la parte superiore del morsetto ①, quindi stringere ② seguendo quanto mostrato nell'illustrazione.

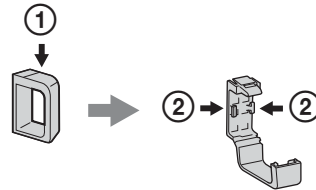
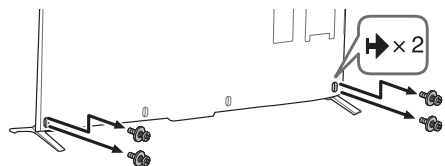
**Scollegare il supporto da tavolo dalla TV****Nota**

- Quando si collega nuovamente il supporto da tavolo, assicurarsi di fissare le viti (precedentemente rimosse) ai fori originali sulla parte posteriore della TV.

Nascondere la fotocamera

Se non si desidera utilizzare la fotocamera, nasconderla come illustrato.

KD-79/65/55X9005B

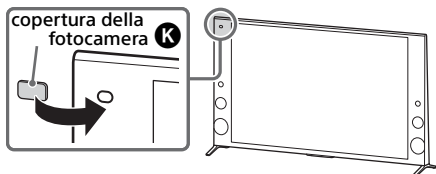

KD-65X9505B

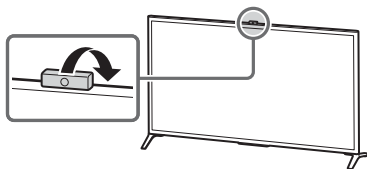

Uso del telecomando

È possibile controllare il televisore utilizzando il telecomando touchpad in dotazione oppure il telecomando IR (a infrarossi).



Telecomando touchpad



Telecomando IR



Nota

- È possibile utilizzare il Telecomando touchpad solo dopo aver effettuato la registrazione con il televisore. È possibile registrare il Telecomando touchpad premendo **HOME** e selezionando  [Impostazioni] →  [Impostazioni Sistema] → [Imposta il Telecomando Touchpad].

Visualizzazione della guida al funzionamento del touchpad

La Guida al funzionamento del touchpad consente di verificare i principali comandi a movimento delle dita disponibili per lo schermo del televisore.

- 1 Tenere premuto il dito nel centro del touchpad per visualizzare la Guida al funzionamento del touchpad.

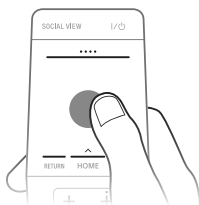

Lancio del tutorial del touchpad

- 1 Premere **HOME**.

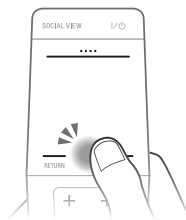

- 2 Far scorrere il dito per selezionare ? [Guida], quindi premere il touchpad.

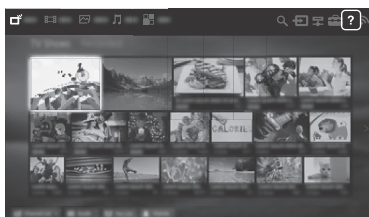

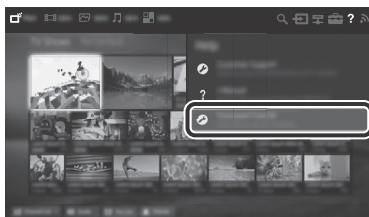

- 3 Far scorrere il dito verso l'alto/il basso per selezionare [Tutorial Touchpad], quindi premere il touchpad.



Seguire le istruzioni visualizzate sullo schermo.

Nota

- È possibile anche lanciare il Tutorial Touchpad premendo **HOME** e selezionando  [Impostazioni] →  [Impostazioni Sistema] → [Impostazione del Touchpad] → [Avvia la procedura].

Collegamento di altri dispositivi

Per ulteriori informazioni sui collegamenti, consultare l'i-Manual.

Nota

- Per la connessione HDMI, collegare i dispositivi 4K (Media Player 4K, decoder 4K ecc.) alla presa HDMI IN 2 o HDMI IN 1 del televisore per riprodurre contenuti protetti da copyright.

Connessione di Port Replicator

- Per il collegamento al replicatore di porta, consultare la guida all'installazione fornita con il replicatore di porta.

Collegamento di un dispositivo MHL

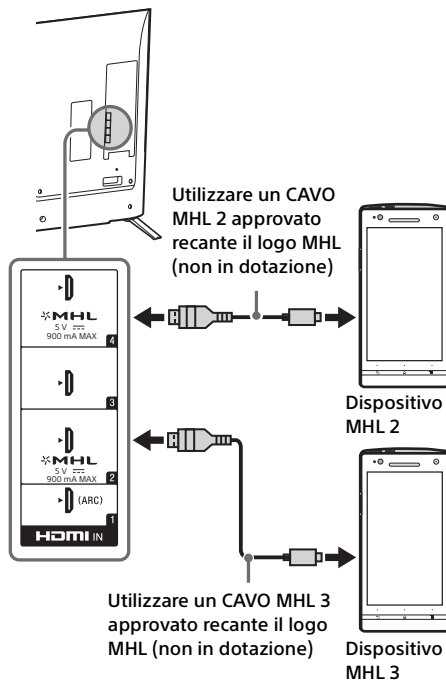

Durante la riproduzione di foto, musica o video, il televisore ricarica il dispositivo MHL compatibile collegato. È possibile utilizzare il telecomando del televisore per controllare il dispositivo MHL compatibile collegato.

Nota

- Se [Cambio ingresso automatico (MHL)] è impostato su [Si], il televisore passa automaticamente all'ingresso HDMI IN 2/MHL o HDMI IN 4/MHL da qualunque altro ingresso quando alla presa HDMI IN 2/MHL o HDMI IN 4/MHL è collegato un dispositivo MHL compatibile. La disponibilità di [Cambio ingresso automatico (MHL)] dipende dal supporto della funzionalità da parte del dispositivo MHL compatibile.
- Se [Ricarica del dispositivo MHL in standby] è impostato su [Si], è possibile proseguire la ricarica del dispositivo MHL compatibile anche quando il televisore è nella modalità standby.
- Collegare i dispositivi mobili o lo smartphone 4K alla presa HDMI IN 2/MHL.
- Utilizzare un cavo MHL 3 approvato recante il logo MHL per i dispositivi mobili o lo smartphone 4K.

Installazione del televisore a parete

Il manuale di istruzioni del televisore spiega solo le fasi di preparazione per l'installazione del televisore, prima dell'installazione a parete.

solo KD-65X9505B, 65/55X9005B

Per i clienti:

Per evitare di danneggiare il prodotto e per ragioni di sicurezza, Sony raccomanda vivamente di affidare l'installazione del televisore a rivenditori o a installatori autorizzati Sony. Non cercare di eseguire l'installazione personalmente.

Per i rivenditori e installatori Sony:

Prestare massima attenzione alla sicurezza durante gli interventi di installazione, manutenzione periodica e controllo del prodotto.

Per l'installazione di questo prodotto è necessario disporre di sufficiente competenza, in particolare per determinare la solidità della parete e per decidere se è in grado di sostenere il peso del televisore. Affidare il fissaggio di questo prodotto alla parete a rivenditori o a installatori autorizzati Sony e prestare attenzione adeguata alla sicurezza durante l'installazione. Sony non potrà essere ritenuta responsabile per danni o lesioni causate da usi non appropriati del prodotto o da installazione non corretta.

Utilizzare la staffa di montaggio a parete SU-WL450 (non in dotazione) (KD-65X9505B, KD-65/55X9005B) per installare il televisore a parete.

Durante l'installazione della staffa di montaggio a parete, consultare anche le Istruzioni per l'uso e la Guida all'installazione in dotazione con la staffa di montaggio a parete.

Nota

- Accertarsi di conservare le viti rimosse al sicuro, fuori dalla portata dei bambini.

1 Rimuovere le viti dal retro del televisore.

KD-65X9505B

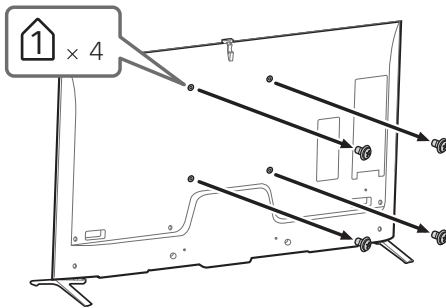

KD-65/55X9005B

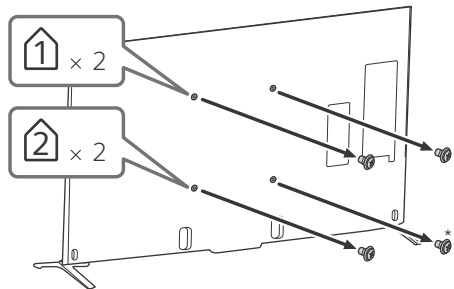

* Non rimuovere per il montaggio super sottile.

- 2** Prima di installare la staffa di montaggio a parete, fissare i materiali per il montaggio a parete ❶ (in dotazione con il televisore) al retro del televisore (per accertarsi che sia parallelo alla parete). Non è necessario eseguire questo passaggio in caso di montaggio super sottile. (solo KD-65/55X9005B)

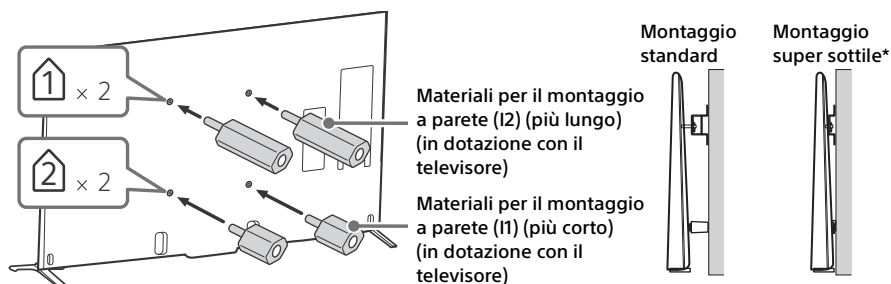

* Non è possibile utilizzare alcuni dei terminali presenti sul retro del televisore se si utilizza il montaggio super sottile.

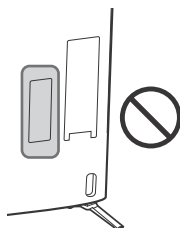

Nota

- Accertarsi di serrare adeguatamente i materiali per il montaggio a parete quando vengono fissati al televisore.
- In caso di utilizzo di un cacciavite elettrico, impostare la coppia di serraggio approssimativamente su 1,5 N·m (15 kgf·cm).



Per istruzioni sull'installazione della staffa di montaggio a parete per il proprio modello di TV, fare riferimento al seguente sito Web: www.sony.eu/tv/wall-mount-bracket-manual

solo KD-79X9005B

È possibile montare la TV su una staffa di montaggio a parete (non in dotazione) preconfezionata. Se il supporto da tavolo è collegato alla TV, questa potrebbe richiedere di scollegare il supporto da tavolo; consultare pagina 8 (Scollegare il supporto da tavolo dalla TV).

Preparare la TV per la staffa di montaggio a parete prima di effettuare i collegamenti dei cavi.

Per ragioni di sicurezza e di protezione del prodotto, Sony raccomanda che l'installazione del televisore a parete sia effettuata da personale qualificato. Non cercare di eseguire l'installazione personalmente.

- Attenersi alle istruzioni fornite con la staffa di montaggio a parete per il modello in uso. Per l'installazione di questo televisore è necessario disporre di sufficiente competenza, in particolare per determinare la solidità della parete e per decidere se è in grado di sostenere il peso del televisore.
- La lunghezza della vite per la staffa di montaggio a parete varia a seconda dello spessore della staffa di montaggio a parete. Vedere l'illustrazione sottostante.

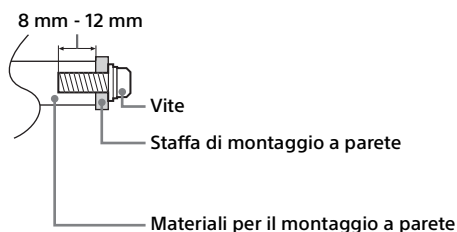

- Assicurarsi di conservare le viti non utilizzate e il supporto da tavolo in un luogo sicuro fino al momento di collegamento del supporto da tavolo. Tenere le viti fuori dalla portata dei bambini.

1 Rimuovere le viti dal retro del televisore.

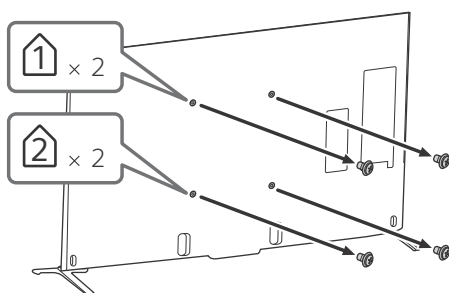

- 2** Prima di installare la staffa di montaggio a parete, fissare i materiali per il montaggio a parete ❶ (in dotazione con il televisore) al retro del televisore (per accertarsi che sia parallelo alla parete).

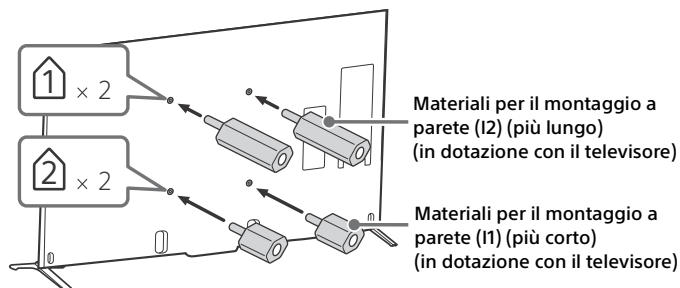

Nota

- Accertarsi di serrare adeguatamente i materiali per il montaggio a parete quando vengono fissati al televisore.
- In caso di utilizzo di un cacciavite elettrico, impostare la coppia di serraggio approssimativamente su 1,5 N·m (15 kgf·cm).

Risoluzione dei problemi

Se l'illuminazione del LED lampeggia in rosso, contare il numero di lampeggi (l'intervallo è di tre secondi).

Se l'illuminazione del LED lampeggia in rosso, azzerare il televisore scollegando il cavo di alimentazione dal televisore per due minuti, quindi accendere il televisore.

Se il problema persiste, rivolgersi al rivenditore o al centro servizi Sony comunicando il numero di volte in cui l'illuminazione del LED lampeggia in rosso (l'intervallo è tre secondi). Premere I/⏻ sul televisore per spegnerlo, scollegare il cavo di alimentazione e informare il rivenditore o il centro servizi Sony.

Se l'illuminazione del LED non lampeggia, controllare quanto riportato nelle tabelle di seguito.

È possibile anche fare riferimento a [Risoluzione dei problemi] nell'i-Manual oppure eseguire l'autodiagnostica selezionando ? [Guida] → [Assistenza clienti] → [Autodiagnostica]. Se il problema persiste, rivolgersi a personale qualificato per l'assistenza.

Problemi e soluzioni

Assenza di immagine (schermo scuro) e assenza di audio.

- Controllare il collegamento dell'antenna/del cavo.
- Collegare il televisore all'alimentazione e premere I/⏻ sul televisore o sul telecomando.

Alcuni programmi non possono essere sintonizzati.

- Controllare l'antenna.
- Il cavo del satellite potrebbe essere in corto circuito o ci potrebbero essere dei problemi di connessione dello stesso. Verificare il cavo e la connessione, quindi spegnere il televisore utilizzando il pulsante di accensione/ spegnimento principale, quindi riaccenderlo.
- La frequenza inserita è al di fuori dai parametri. Vogliate consultare la società che si occupa delle trasmissioni del satellite.

Non sono stati trovati servizi (programmi) trasmessi da TV via cavo.

- Verificare il collegamento dei cavi o la configurazione della sintonizzazione.
- Provare ad attivare [Preselezione Digitale Automatica] selezionando [Antenna] invece di [via Cavo].

Il telecomando non funziona.

- Sostituire le batterie.
- Il televisore potrebbe trovarsi in modalità SYNC. Premere Barra di controllo (...) e far scorrere verso sinistra/destra per selezionare [SYNC MENU], quindi premere il touchpad. Selezionare [Controllo TV], quindi selezionare [Home (menu)] o [Opzioni] per controllare il televisore. Quando si utilizza Telecomando IR, premere **SYNC MENU**, selezionare [Controllo TV] e quindi selezionare [Home (menu)] o [Opzioni] per controllare il televisore.

La password di [Blocco Programmi] è stata dimenticata.

- Inserire 9999 come codice PIN. (il codice PIN 9999 è sempre accettato.)

Le aree attorno al televisore si surriscaldano.

- Quando il televisore viene utilizzato per un periodo prolungato, le aree attorno al televisore si surriscaldano. Se si tocca con una mano è possibile scottarsi.

L'audio o il video è bloccato, lo schermo appare vuoto o il televisore non risponde ai comandi del televisore o del telecomando.

- Eseguire un semplice ripristino del televisore scollegando il cavo di alimentazione CA per due minuti, quindi collegarlo nuovamente.

Impossibile trovare i tasti I/⏻, CH+/-, ◀ +/-, ▲/▼/◄/►, [] e HOME sul televisore.

- Fare riferimento all'illustrazione sottostante per verificare la posizione dei tasti sul televisore.

Retro del televisore

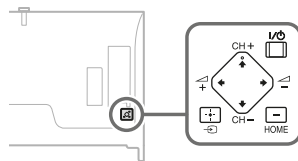

L'illuminazione del LED è accesa.

- Se non si desidera che l'illuminazione del LED sia accesa, è possibile spegnerla. Premere **HOME**, quindi selezionare [Impostazioni] → [Impostazioni di sistema] → [Impostazione generale] → [Illuminazione del LED] → [No]. È possibile anche premere **OPTIONS**, e quindi selezionare [Illuminazione del LED] → [No].

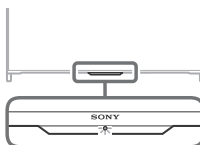

Impossibile connettersi a un router wireless tramite WPS.

- Se si utilizza la chiave di sicurezza WEP, selezionare [Rapida] → [Wi-Fi] → [Connetti con elenco di ricerca]. Quindi, selezionare il nome della rete (SSID) a cui ci si desidera connettere.

Impossibile trovare il nome della rete desiderata nella configurazione di rete.

- Selezionare [[Immissione manuale]] e premere ⊕ per immettere il nome della rete.

Caratteristiche tecniche

Sistema

Sistema pannello

Pannello LCD (Display Cristalli Liquidi),
Retroilluminazione a LED

Sistema TV

Analogico: In base alla nazione/regione
selezionata: B/G, D/K, L, I, M

Digitale: DVB-T/DVB-C
DVB-T2

Satellite: DVB-S/DVB-S2

Sistema Colore/Video

Analogico: PAL, SECAM, NTSC3.58, NTSC4.43
Digitale: Consultare i-Manual.

Copertura dei canali

Analogico: UHF/VHF/via cavo, in base alla
nazione/regione selezionata.

Digitale: UHF/VHF/via cavo, in base alla nazione/
regione selezionata.

Satellite: Frequenza IF 950-2.150 MHz

Uscita audio

10 W + 10 W + 10 W (KD-65X9505B)

12,5 W + 12,5 W + 20 W + 20 W
(KD-79/65/55X9005B)

Tecnologia wireless

Protocollo IEEE802.11a/b/g/n

Jack di entrata/uscita

Cavo dell'antenna

Terminale esterno 75 ohm per VHF/UHF

Antenna Satellite MAIN/SUB

Connettore di Tipo F Femmina IEC169-24, 75 ohm.
DiSEqC 1.0, LNB 13 V/18 V & tonalità 22 kHz, Distr.
via cavo singolo EN50494.

/ AV1

Connettore scart a 21 pin (standard CENELEC) per
ingresso audio/video, ingresso RGB e uscita
audio/video TV.

/ COMPONENT IN

YPbPr (Video component): 1080p (50, 60 Hz),
1080i (50, 60 Hz), 720p (50, 60 Hz), 576p, 576i,
480p, 480i

Ingresso audio (connettori fono)

AV2

Ingresso video (pin fono comune con ingresso Y)

HDMI IN 1, 2, 3, 4 (supporta risoluzione 4K)

Video (2D): 4096 × 2160p (50, 60 Hz)*, 4096 ×
2160p (24 Hz), 3840 × 2160p (50, 60 Hz)*, 3840 ×
2160p (24, 25, 30 Hz), 1080p (30, 50, 60 Hz), 1080/
24p, 1080i (50, 60 Hz), 720p (30, 50, 60 Hz), 720/
24p, 576p, 576i, 480p, 480i, Formati PC

*YCbCr 4:2:0 / 8 bit

Video (3D):

Frame Packing: 1080p (30 Hz), 1080/24p,
1080i (50, 60 Hz), 720p (30, 50, 60 Hz), 720/24p
Fianco a fianco: 1080p (50, 60 Hz), 1080/24p,
1080i (50, 60 Hz), 720p (50, 60 Hz)
Sotto-sopra: 1080p (30, 50, 60 Hz), 1080/24p,
1080i (50, 60 Hz), 720p (50, 60 Hz)

Audio: Formato PCM lineare a 5,1 canali: 32, 44,1 e
48 kHz, 16, 20 e 24 bits, Dolby Digital
ARC (Audio Return Channel) (solo HDMI IN 1)

MHL (Comune con HDMI IN 2/4)

Video (2D): 4096 × 2160p (24 Hz)*, 3840 × 2160p
(24, 25, 30 Hz)*, 1080p (50, 60 Hz)*, 1080p (30 Hz),
1080/24p, 1080i (50, 60 Hz), 720p (30, 50, 60 Hz),
720/24p, 576p, 576i, 480p, 480i

* solo HDMI IN 2

Video (3D):

Frame Packing*: 1080p (30 Hz), 1080/24p, 1080i
(50, 60 Hz), 720p (30, 50, 60 Hz), 720/24p
Fianco a fianco: 1080p (50, 60 Hz)*, 1080/24p,
1080i (50, 60 Hz), 720p (50, 60 Hz)
Sotto-sopra: 1080p (50, 60 Hz)*, 1080p (30 Hz),
1080/24p, 1080i (50, 60 Hz), 720p (50, 60 Hz)
* solo HDMI IN 2

Audio: Formato PCM lineare a 5,1 canali: 32, 44,1 e
48 kHz, 16, 20 e 24 bits, Dolby Digital

DIGITAL AUDIO OUT (OPTICAL)

Jack ottico digitale (PCM lineare due canali, Dolby
Digital)

AUDIO OUT

Uscita audio (minijack stereo)
Presa per le cuffie
(supporta uscita subwoofer)

1, 2 (HDD REC), 3

Porta dell'unità disco rigido USB (solo 2),
porta USB



Alloggiamento CAM (Conditional Access Module,
modulo di accesso condizionale)

LAN

Connettore 10BASE-T/100BASE-TX (La velocità di
connessione può variare a seconda delle
caratteristiche operative della rete. La velocità di
comunicazione 10BASE-T/100BASE-TX e la qualità
di comunicazione non sono garantite con questo
televisore.)

Altri

Accessori opzionali

Staffa di montaggio a parete: SU-WL450
(KD-65X9505B, KD-65/55X9005B)
Subwoofer wireless: SWF-BR100
Cavo MHL: DLC-MC10/DLC-MC20/DLC-MC30
Occhiali 3D attivi: TDG-BT500A (KD-65X9505B,
KD-65/55X9005B)



Occhiali 3D passivi: TDG-500P (KD-79X9005B)



Temperatura di funzionamento

Da 0 °C a 40 °C

Umidità di funzionamento

Dal 10 % all'80 % di u. r. (senza condensa)

Alimentazione e altre informazioni

Requisiti di alimentazione

220 V - 240 V CA, 50 Hz

Classe di efficienza energetica

KD-79X9005B: A
KD-65X9505B: B
KD-65X9005B: B
KD-55X9005B: B

Dimensioni schermo (diagonale)

(Approssimative)

KD-79X9005B: 79 pollici / 199,6 cm
KD-65X9505B: 65 pollici / 163,9 cm
KD-65X9005B: 65 pollici / 163,9 cm
KD-55X9005B: 55 pollici / 138,8 cm

Potenza assorbita

in modalità [Standard]

KD-79X9005B: 229 W
KD-65X9505B: 215 W
KD-65X9005B: 180 W
KD-55X9005B: 149 W

in modalità [Brillante]

KD-79X9005B: 433 W
KD-65X9505B: 394 W
KD-65X9005B: 339 W
KD-55X9005B: 285 W

Consumo energetico medio annuo*1

KD-79X9005B: 318 kWh
KD-65X9505B: 298 kWh
KD-65X9005B: 250 kWh
KD-55X9005B: 207 kWh

Potenza assorbita in modalità standby*2

KD-79X9005B:

0,3 W (27 W in modalità aggiornamento software/EPG)

KD-65X9505B:

0,3 W (28 W in modalità aggiornamento software/EPG)

KD-65X9005B:

0,3 W (27 W in modalità aggiornamento software/EPG)

KD-55X9005B:

0,3 W (27 W in modalità aggiornamento software/EPG)

Risoluzione schermo

3.840 punti (orizzontale) × 2.160 linee (verticale)

Valori nominali uscita

USB 1, 3: 5 V, 500 mA MAX

USB 2: 5 V, 800 mA MAX

MHL (HDMI IN 2, 4): 5 V, 900 mA MAX

Dimensioni (Approssimative) (l × a × p)

con supporto da tavolo

KD-79X9005B: 203,1 × 110,9 × 44,2 cm

KD-65X9505B: 149,3 × 95,0 × 34,8 cm

KD-65X9005B: 171,6 × 91,6 × 32,0 cm

KD-55X9005B: 149,4 × 79,1 × 32,0 cm

senza supporto da tavolo

KD-79X9005B: 202,9 × 105,4 × 11,1 cm

KD-65X9505B: 149,2 × 89,7 × 10,7 cm

KD-65X9005B: 171,5 × 87,8 × 9,9 cm

KD-55X9005B: 149,3 × 75,2 × 9,9 cm

disposizione dei fori per montaggio a parete

40,0 × 30,0 cm

dimensione viti per montaggio a parete

M6 (lunghezza: consultare il diagramma a pagina 3.)

Larghezza supporto (Approssimative)

Posizione bordo

KD-79X9005B: 203,1 cm

KD-65X9505B: 149,3 cm

KD-65X9005B: 171,6 cm

KD-55X9005B: 149,4 cm

Posizione centrale

KD-79X9005B: 57,3 cm

KD-65X9505B: 66,3 cm

KD-65X9005B: 57,3 cm

KD-55X9005B: 57,3 cm

Peso (Approssimativo)

con supporto da tavolo

KD-79X9005B: 60,9 kg

KD-65X9505B: 43,9 kg

KD-65X9005B: 46,6 kg

KD-55X9005B: 38,1 kg

senza supporto da tavolo

KD-79X9005B: 59,7 kg

KD-65X9505B: 42,0 kg

KD-65X9005B: 45,9 kg

KD-55X9005B: 37,4 kg

*1 Consumo energetico all'anno, basato sul consumo di corrente di un televisore che funzioni 4 ore al giorno per 365 giorni. Il consumo energetico effettivo dipenderà dal modo in cui verrà utilizzato il televisore.

*2 Il consumo specificato in standby viene raggiunto una volta ultimati i processi interni necessari del televisore.

Nota

- La disponibilità degli accessori opzionali dipende dai paesi/dalle regioni/dai modelli di televisore/dalle scorte.
- Design e caratteristiche tecniche sono soggetti a modifiche senza preavviso.
- La potenza assorbita aumenta quando al televisore è collegato il replicatore di porta.
- Il televisore integra MHL 2 per HDMI IN 4/MHL e MHL 3 per HDMI IN 2/MHL.

Note sul funzionamento del televisore digitale

- Le funzioni relative al televisore digitale (DVB) saranno attive esclusivamente in paesi o zone dove vengano trasmessi i segnali digitali terrestri DVB-T/DVB-T2 (MPEG-2 e H.264/MPEG-4 AVC) o dove sia disponibile un servizio via cavo DVB-C compatibile (MPEG-2 e H.264/MPEG-4 AVC). Verificare con il proprio rivenditore locale la possibilità di ricevere un segnale DVB-T/DVB-T2 nella zona di residenza o chiedere al fornitore di servizi via cavo se il servizio DVB-C è adatto al funzionamento integrato con questo televisore.
- Il vostro fornitore di servizi via cavo potrà addebitare un costo aggiuntivo per tale servizio e richiedere che vengano accettati i propri termini e condizioni commerciali.
- Sebbene questo televisore segua le specifiche DVB-T/DVB-T2 e DVB-C, non è possibile garantire la compatibilità con future trasmissioni digitali terrestri DVB-T/DVB-T2 e digitali via cavo DVB-C.
- Alcune funzioni del televisore digitale potranno non essere disponibili in alcuni paesi/regioni e il cavo DVB-C potrà non funzionare correttamente con tutti i fornitori.

Informazioni sui marchi

- I termini HDMI e HDMI High-Definition Multimedia Interface e il logo HDMI sono marchi di fabbrica o marchi di fabbrica registrati di HDMI Licensing LLC negli Stati Uniti e in altri Paesi.
- DLNA®, il logo DLNA e DLNA CERTIFIED® sono marchi, marchi di servizio o marchi di certificazione di Digital Living Network Alliance.
- Prodotto su licenza di Dolby Laboratories. Dolby e il simbolo della doppia D sono marchi di Dolby Laboratories.
- "BRAVIA" e BRAVIA sono marchi depositati di Sony Corporation.
- TrackID è un marchio commerciale o un marchio depositato della Sony Mobile Communications AB.
- Gracenote, Gracenote eyeQ, Gracenote VideoID, Gracenote Video Explore, Gracenote MusicID, il logo e il logo tipo Gracenote, nonché il logo "Powered by Gracenote" sono marchi di fabbrica o marchi di fabbrica registrati di Gracenote negli Stati Uniti e/o in altri paesi.
- Opera® Devices SDK from Opera Software ASA. Copyright 1995-2014 Opera Software ASA. All rights reserved.
- Wi-Fi, Wi-Fi Direct e Miracast sono marchi o marchi registrati di Wi-Fi Alliance.
- "Il logo Sony Entertainment Network" e "Sony Entertainment Network" sono marchi di Sony Corporation.
- MHL, Mobile High-Definition Link e il logo MHL sono marchi di fabbrica o marchi di fabbrica registrati di MHL Licensing, LLC.
- Per i brevetti DTS, consultare il sito <http://patents.dts.com>. Prodotto su licenza di DTS Licensing Limited. DTS, il simbolo, & DTS e il simbolo insieme sono marchi di fabbrica registrati e DTS Digital Surround è un marchio di fabbrica di DTS, Inc. © DTS, Inc. Tutti i diritti riservati.
- Designed with UEI Technology™ Under License from Universal Electronics Inc. Portions © UEI 2000 – 2013.
- Il marchio con la parola Bluetooth® e i loghi sono di proprietà di Bluetooth SIG, Inc. e sono utilizzati da Sony Corporation con licenza. Tutti gli altri marchi di fabbrica o nomi commerciali sono di proprietà delle rispettive aziende.
- DiSEqC™ è un marchio depositato di EUTELSAT. Questo televisore supporta DiSEqC 1.0. Questo televisore non è progettato per il controllo di antenne motorizzate.
- Il marchio N è un marchio di fabbrica o marchio di fabbrica registrato di NFC Forum, Inc. negli Stati Uniti e in altri paesi.

Diagrammi a blocchi

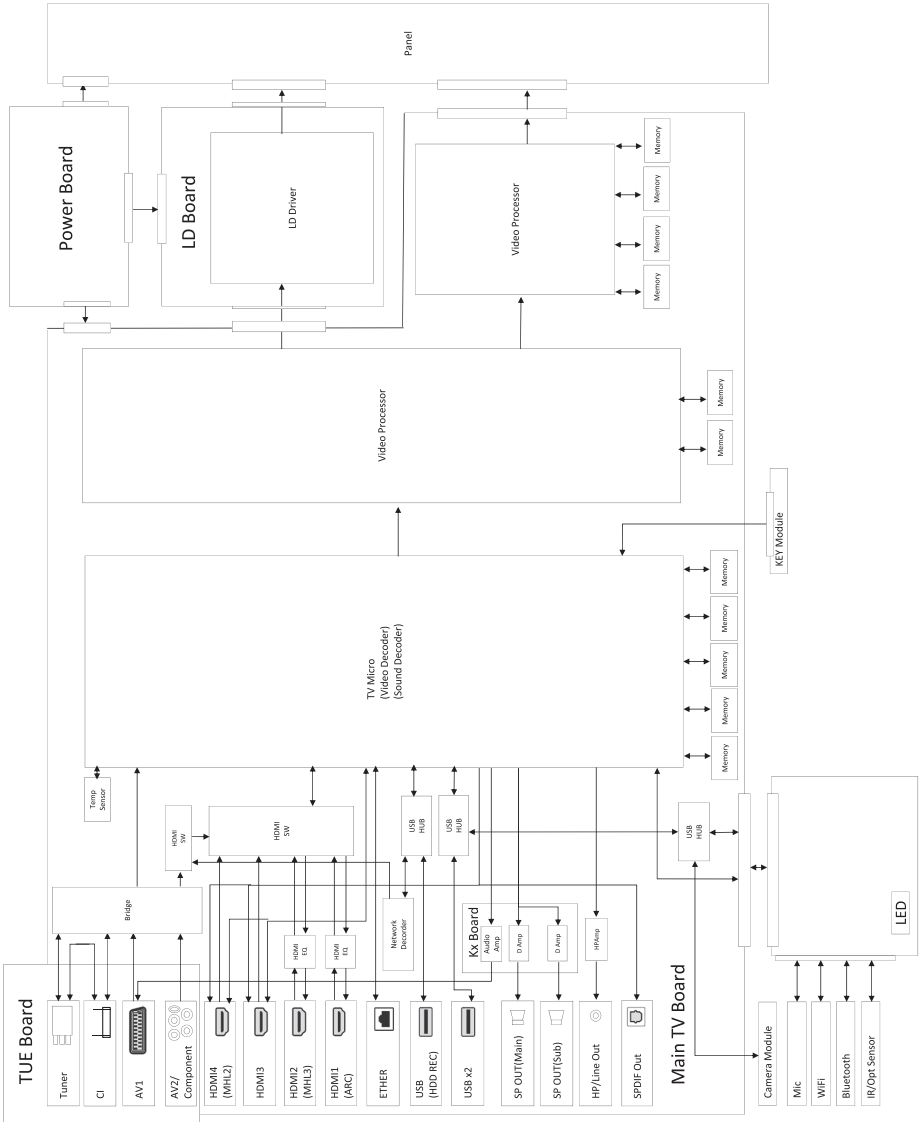

Innehållsförteckning

VIKTIGT MEDDELANDE	2
Säkerhetsinformation	3
Säkerhetsföreskrifter	5
Montera bordsstativet (alternativ)	7
Ta bort bordsstativet från TV:n	8
Dölja kamera	9
Använda fjärrkontrollen	10
Visa funktionsguiden för pekplattan	10
Starta manualen för pekplattan	10
Ansluta andra enheter	11
Montera TV:n på väggen	12
endast KD-65X9505B, 65/55X9005B	12
endast KD-79X9005B	14
Felsökning	16
Problem och lösningar	16
Specifikationer	17

Inledning

Tack för att du har valt denna produkt från Sony.
Innan du använder TV:n bör du läsa igenom den här bruksanvisningen noga och spara den för framtida bruk.

Anmärkning

- Innan du använder TV:n bör du läsa avsnittet "Säkerhetsinformation" (sidan 3).
- De bilder som används i snabbstartsguiden i denna handbok är bara referenser och kan skilja sig från utseendet på den faktiska produkten.

Identifieringsetikettens placering

Etiketter för modellnr, tillverkningsdatum (månad/år) och strömförsörjning (enligt tillämpliga säkerhetsföreskrifter) finns på TV:ns eller förpackningens baksida.

VARNING!

FÖR ATT FÖRHINDRA
ATT BRAND SPRIDS
SKA LEVANDE LJUS ELLER
ÖPPNA LÅGOR ALLTID
HÅLLAS PÅ AVSTÅND FRÅN
PRODUKTEN.



VIKTIGT MEDDELANDE

Denna produkt har tillverkats av eller på uppdrag av Sony Corporation, 1-7-1 Konan Minato-ku Tokyo, 108-0075 Japan. Frågor som rör produkternas överensstämmelse, grundar sig på Europeiska unionens lagstiftning skall ställas till den auktoriserade representanten, Sony Deutschland GmbH, Hedelfinger Strasse 61, 70327 Stuttgart, Tyskland. För service och garantiärenden, vänligen se de adresser som finns i de separata service och garantihandlingarna.

Anmärkning beträffande trådlös signal



Härmed intygar Sony Corporation att denna enhet står i överensstämmelse med de väsentliga egenskapskrav och övriga relevanta bestämmelser som framgår av direktiv 1999/5/EG.

För ytterligare information gå in på följande hemsida:
<http://www.compliance.sony.de/>

Meddelande till kunder: följande information gäller endast för utrustning som sålts i länder där EU-direktiv gäller.

Trådlösa TV-system kan användas i följande länder:

AT, BE, HR, CY, CZ, DK, EE, FI, FR, DE, GR, HU, IE, IT, LV, LT, LU, MT, NL, PL, PT, SK, SI, ES, SE, GB, IS, LI, NO, CH, BG, RO, TR, AL, BA, MK, MD, RS, ME, Kosovo

Denna utrustning kan användas i andra icke-europeiska länder.

Säkerhetsinformation

VARNING

Batterier får inte utsättas för hög temperatur, exempelvis från solljus, eld och liknande.

Installation

Installera och använd TV:n enligt följande anvisningar för att undvika brandrisk, elektriska stötar eller skador på person eller egendom.

Installation

- Trampa inte på TV:ns skyddspåse när TV-apparaten packas upp eftersom du kan halka och skada dig.
- TV:n bör placeras nära ett lätt åtkomligt uttag.
- Placera TV-apparaten på en stabil, plan yta för att undvika att den faller ner och orsakar personskada eller skada på TV:n.
- Placera TV:n på en plats där den inte kan dras, tryckas eller vältras omkull.
- Montera TV:n så att inte TV:ns bordsstativ skjuter ut från TV-stativet (medföljer ej). Om bordsstativet skjuter ut från TV-stativet kan det hända att TV:n välter, faller i golvet och orsakar personskada eller skada på TV:n.

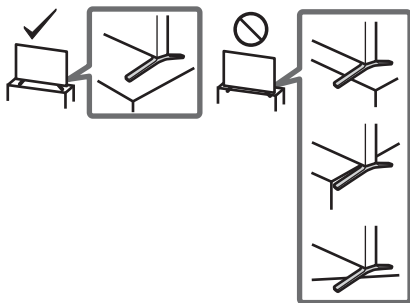

- Endast en behörig servicetekniker får utföra vägginstallationer.
 - Av säkerhetsskäl rekommenderar vi bestämt att du endast använder tillbehör från Sony, inklusive:
 - Väggfäste
 - SU-WL450 (KD-65X9505B, KD-65/55X9005B)
 - Använd de skruvar som levererades med väggfästet när väggfästet monteras på TV:n. De medföljande skruvarna är utformade enligt bilden mätt från väggfästets kontaktyta. Skruvarnas diameter och längd varierar beroende på väggfästets modell.
- Användning av andra skruvar kan skada TV:n internt eller medföra att den faller ned.

KD-65X9505B

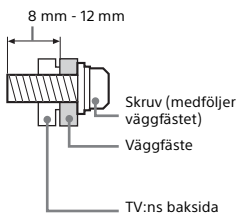

KD-65/55X9005B

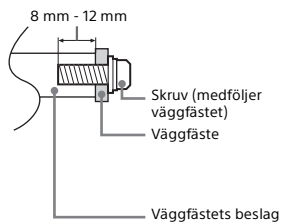

Transport

- Lossa alla kablar från TV:n innan du transporterar den.
- Två personer eller flera (fyra personer eller flera för KD-79X9005B) krävs för att transportera en stor TV-apparat.
- När TV:n ska transporteras bör den hållas enligt nedan. Tryck inte på LCD-panelen eller ramen runt bildskärmen.

KD-79X9005B

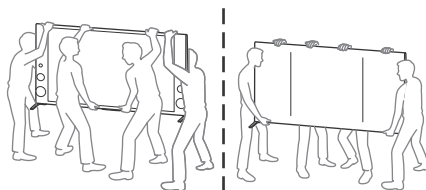

KD-65X9505B

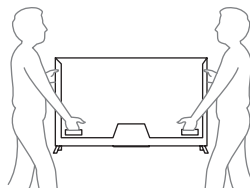

KD-65/55X9005B

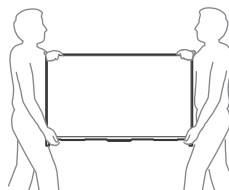

- Se till att TV:n inte utsätts för stötar eller kraftiga vibrationer när den transporteras.
- Du bör använda originalkartongen och dess emballage när du sänder in TV:n för reparation eller om du flyttar.

Förhindra att TV:n välter

- Använd en stark kabel som är tillräckligt stark för att bära upp TV:ns vikt.

Ventilation

- Täck inte för och stoppa inte in några föremål i TV:ns ventilationshål.
- Lämnar fritt utrymme runt TV:n enligt nedanstående figur.
- Vi rekommenderar bestämt att du använder Sonys väggfäste för att säkerställa tillräcklig luftcirkulation.

Monterad på väggen

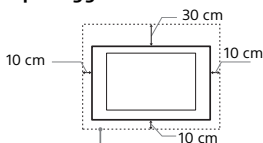

Lämnar minst så här mycket fritt utrymme runt TV:n.

Monterad på stativ

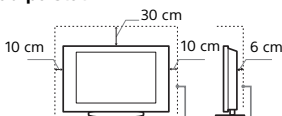

Lämnar minst så här mycket fritt utrymme runt TV:n.

- För att säkerställa korrekt ventilation och förhindra ansamling av damm eller smuts:
 - Lägg inte TV:n platt ned och installera den inte upp-och-ned, bakvänd eller vänd sidledes.
 - Placera inte TV:n på en hylla eller matta, i en säng eller i en garderob.
 - Täck inte över TV:n med tyg såsom gardiner och lägg inte tidningar och liknande på den.
 - Installera inte TV:n såsom figurerna nedan visar.

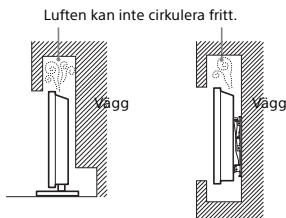

Nätkabel

Hantera nätkabeln och eluttaget enligt följande anvisningar för att undvika brandrisk, elektriska stötar eller skador på person eller egendom:

- Använd endast nätkablar från Sony och inga andra märken.
- För in stickkontakten hela vägen i eluttaget.
- Anslut TV:n till ett eluttag som levererar 220-240 volt AC.
- För din egen säkerhet, lossa nätkabeln från eluttaget före ledningsdragning och se till att du inte snarar på kablarna.
- Lossa nätkabeln från eluttaget innan du flyttar TV:n eller utför något arbete på den.
- Håll nätkabeln på avstånd från värmekällor.
- Lossa stickkontakten från eluttaget och rengör den regelbundet. Om kontakten täcks med damm och tar upp fukt kan isoleringen försämrats, vilket kan orsaka brand.

Anmärkning

- Använd inte medföljande nätkabel tillsammans med annan utrustning.
- Kläm, böj eller vrid inte nätkabeln för mycket. Ledarna inne i kabeln kan exponeras eller gå av.
- Modifiera inte nätkabeln.
- Ställ inga tunga föremål på nätkabeln.
- Dra inte i själva kabeln när du lossar nätkabeln från eluttaget - ta tag i stickkontakten.
- Anslut inte alltför många apparater till ett och samma eluttag.
- Använd inte eluttag som inte passar till stickkontakten.

Förbjuden användning

Installera inte och använd inte TV:n på platser eller i miljöer/situationer som beskrivs nedan. Annars kan felfunktioner uppstå i TV:n som kan orsaka brandtillbud, elektriska stötar eller skador på person eller egendom.

Platser:

- Utomhus (i direkt solsken), på stranden, i en båt eller någon annan typ av fartyg, i ett fordon, på sjukvårdsinrättningar, på ostadiga platser, nära vatten, regn, fukt eller rök.
- Om TV:n placeras i ett omklädesrum för ett allmänt bad eller varma källor kan TV:n skadas av luftburen svavel osv.



- Utsätt inte skärmen för direktbelysning eller solljus för att du ska erhålla den bästa bildkvaliteten.
- Undvik att flytta TV:n från en kall till en varm plats. Plötsliga förändringar i rumstemperaturen kan orsaka kondensbildning. Detta kan göra att TV:n visar en dålig bildkvalitet och/eller dålig färg. Om detta sker måste fukten avdunsta helt innan TV:n startas.

Miljöer:

- Platser som är mycket varma, fuktiga eller dammiga, där insekter kan sig in i TV:n, där TV:n kan utsättas för mekaniska vibrationer eller i närheten av brinnande föremål (t.ex. levande ljus). TV-apparaten får inte utsättas för dropp eller stänk och vätskebehållare såsom vasor får inte ställas på den.
- Placera inte TV:n i ett fuktigt eller dammig utrymme, eller i ett rum med oljig rök eller ånga (nära köksbänkar eller luftfuktare). Det kan orsaka elektriska stötar eller att TV:n blir skev.



- Installera inte TV:n på platser som utsätts för extrema temperaturer som direkt solljus, nära en värm radiator eller en värmeventil. TV:n kan överhettas i ett sådant förhållande vilket kan orsaka deformation av höjdet och/eller fel på TV:n.



Situationer:

- Använd inte TV:n med våta händer, när TV:ns hölje är demonterat eller med tillbehör som inte rekommenderas av tillverkaren. Koppla loss TV:n från eluttaget och antennen när det åsakar.
- Installera INTE TV:n så att den sticker ut i ett öppet utrymme. Det kan leda till materiella skador eller personskador om en person eller något föremål stöter in i TV:n.



Trasiga delar:

- Kasta aldrig något mot TV:n. Skärmglaset kan gå sönder och orsaka allvarliga personskador.
- Om TV:ns hölje spricker, koppla loss TV:n från eluttaget innan du tar i den. Annars föreligger risk för elektriska stötar.

När TV:n inte används

- Om du inte tänker använda TV:n på flera dagar bör du koppla loss TV:n från eluttaget av miljö- och säkerhetsskäl.
- Eftersom TV-apparaten inte kopplas bort från nätspänningen när du endast stänger av den måste du även lossa stickkontakten från eluttaget för att helt koppla bort TV:n.
- Vissa TV-apparater kan dock ha funktioner som kräver att TV:n står kvar i standby-läge för att den skall fungera korrekt.

Barnens säkerhet

- Se till att barn inte klättrar på TV:n.
- Håll små tillbehör utom räckhåll för barn så att de inte råkar sväljas av misstag.

Om följande problem uppstår...

Stäng av TV:n och lossa omedelbart stickkontakten från eluttaget om något av följande problem uppstår.

Kontakta din återförsäljare eller ett Sony servicecenter för att få TV:n undersökt av en behörig servicetekniker.

Om:

- Nätkabeln skadas.
- Eluttaget inte passar till stickkontakten.
- TV-apparaten skadas genom att den tappas, utsätts för hårda stötar eller genom att föremål kastas på den.
- Vätska eller något föremål råkar hamna i höljets öppningar.

Om LCD-skärmens temperatur

När LCD-skärmen används under en längre tid kan området runt panelen bli varmt. Du kan känna denna värme om du tar på panelen med handen.

Varning!

Utrustning som är kopplad till skyddsjord via jordat vägguttag och/eller via annan utrustning och samtidigt är kopplad till kabel-TV nät kan i vissa fall medföra brandfara.

För att undvika detta skall vid anslutning av utrustningen till kabel-TV nät galvanisk isolator finnas mellan utrustningen och kabel-TV nätet.

Säkerhetsföreskrifter

Se på TV

- Vissa människor kan uppleva obehag (t.ex. ansträngda ögon, trötthet eller illamående) när man tittar på 3D-videobilder eller spelar stereoskopiska 3D-spel. Sony rekommenderar att alla som tittar på 3D-videobilder eller spelar stereoskopiska 3D-spel tar regelbundna pauser medan de gör det. Längden eller frekvensen av nödvändiga pauser varierar från person till person. Du måste själv avgöra vad som fungerar bäst. Om du upplever något obehag, skä du sluta titta på 3D-videobilder eller spela stereoskopiska 3D-spel tills obehaget upphör och kontakta en läkare om du tycker att det är nödvändigt. Du bör även granska (i) bruksanvisningen för alla andra enheter eller media som används med TV-apparaten och gå till (ii) vår webbplats (<http://support.sony-europe.com/>) för den senaste informationen. Synen hos barn (speciellt under sex års ålder) utvecklas fortfarande. Kontakta en läkare (t.ex. en barn- eller ögonläkare) innan du låter barn titta på 3D-videobilder eller spela stereoskopiska 3D-spel. Vuxna ska övervaka barn och säkerställa att de följer rekommendationerna ovan.
- 3D-glasögonen får inte användas, förvaras eller lämnas på platser med hög temperatur t.ex. i direkt solljus eller i soluppvärmda bilar.
- Vid användning av funktionen för simulerad 3D görs en bildomvandling av denna TV från 2D till 3D. Funktionen innebär att den visade bilden då har ändrats från originalbilden.
- Du bör titta på TV i ett rum med måttlig belysning. TV-tittande i dålig belysning eller under långa perioder påfrestar ögonen.
- När du använder hörlurar, ställ in ljudvolymen på en måttlig nivå så att du inte skadar din hörsel.

LCD-skärm

- Trots att LCD-skärmen är tillverkad med högteknologisk precision och 99,99 procent eller mer av bildpunkterna är effektiva kan svarta punkter eller färgade punkter (röda, blå eller gröna) framträda konstant på LCD-skärmen. Detta är en strukturell egenskap hos LCD-skärmar och indikerar inte något fel.
- Tryck inte på och repa inte frontfiltret. Placera inte heller några föremål ovanpå denna TV-apparat. Bilden kan bli ojämn och LCD-skärmen kan skadas.
- Om TV:n används på en kall plats kan fläckar framträda i bilden eller bilden kan bli mörk. Detta indikerar inte någon felfunktion. Fenomenet försvinner när temperaturen stiger till normal nivå.
- En spökbild kan uppstå om en stillbild ligger kvar på skärmen under en längre tid. Den försvinner troligtvis efter en stund.
- Bildskärmen och höljet blir varma när TV:n används. Detta är inget fel.
- LCD-skärmen innehåller en liten mängd flytande kristaller. Kasserar TV:n enligt lokala lagar och bestämmelser.
- Utsätt inte LCD-skärmen för starka sötar eller vibrationer. Skärmens glas kan spricka och gå sönder och orsaka skada.



Hantering och rengöring av TV:ns bildskärm/hölje

Var noga med att lossa nätkabeln från eluttaget före rengöring. Observera följande försiktighetsåtgärder för att undvika degradering av material eller skärmens ytskikt.

- Använd en mjuk duk när du dammar av bildskärmen/höljet. Smuts som är svår att få bort kan du avlägsna genom att fukta duken med ett mildt, utspätt rengöringsmedel.
- Spreja aldrig vatten eller rengöringsmedel direkt på TV-apparaten. Det kan droppa ner på skärmens underkant eller dess yttre delar och komma in i TV-apparaten, vilket kan orsaka skador på TV-apparaten.
- Använd aldrig skurdukar med slipmedel, alkaliska eller sura rengöringsmedel, skurpulver eller skarpa lösningsmedel såsom alkohol, bensin, thinner eller insektspray. Om sådana material används, eller vid långvarig kontakt med gummi- eller vinylmaterial, kan skärmens ytskikt och höljet skadas.
- Vi rekommenderar att du regelbundet dammsuger ventilationsöppningarna för att säkerställa fullgod ventilation.
- Hantera inte högtalarna med onödigt stort tryck när du rengör dem eller utför underhåll för att förhindra skador.



Extra utrustning

- Håll extra tillbehör och utrustning som avger elektromagnetisk strålning på avstånd från TV:n. Annars kan bildstörningar och/eller akustiskt brus uppstå.
- Denna utrustning har testats och befunnits följa gränsvärdena som anges i EMC-direktivet vid användning av en anslutningskabel som är kortare än 3 meter.

Rekommendation för kontakten av F-type

Den inre tråden får inte skjuta ut mer 1,5 mm från anslutningsdelen.

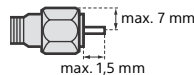

(Referensritning för kontakten av F-type)

Försiktighet vid hantering av fjärrkontrollen

- Var noga med att sätta i batterierna åt rätt håll (+ / -).
- Använd inte olika typer av batterier tillsammans och blanda inte gamla och nya batterier.
- Kassera batterier enligt gällande miljöbestämmelser. I vissa regioner kan särskilda bestämmelser gälla för kassering av batterier. Rådfråga de lokala myndigheterna.
- Hantera fjärrkontrollen med varsamhet. Se till att inte tappa eller trampa på den och spill inga vätskor på den.
- Placera inte fjärrkontrollen i närheten av värmekällor, i direkt solljus eller i ett fuktigt rum.

Trådlös funktion

- Använd inte denna enhet i närheten av medicinsk apparatur (pacemaker m.m.) eftersom dessa apparater då kan upphöra att fungera.
- Även om den här enheten sänder/tar emot kodade signaler, bör du vara försiktig med icke- auktoriserat uppsnappande. Vi kan inte hållas ansvariga för problem som uppstår.

Kassering av TV-apparaten



Omhändertagande av gamla elektriska och elektroniska produkter (Användbar i den Europeiska Unionen och andra Europeiska länder med separata insamlingssystem)

Symbolen på produkten eller emballaget anger att produkten inte får hanteras som

hushållsavfall. Den skall i stället lämnas in på uppsamlingsplats för återvinning av el- och elektronikkomponenter. Genom att säkerställa att produkten hanteras på rätt sätt bidrar du till att förebygga eventuella negativa miljö- och hälsoeffekter som kan uppstå om produkten kasseras som vanligt avfall. Återvinning av material hjälper till att bibehålla naturens resurser. För ytterligare upplysningar om återvinning bör du kontakta lokala myndigheter eller sophämtningstjänst eller affären där du köpte varan.



Avfallsinstruktion rörande förbrukade batterier (gäller i EU och andra europeiska länder med separata insamlingssystem)

Denna symbol på batteriet eller på förpackningen betyder att batteriet inte skall

behandlas som vanligt hushållsavfall. På vissa batterier kan denna symbol användas i kombination med en kemisk symbol. Den kemiska symbolen för kvicksilver (Hg) eller bly (Pb) läggs till om batteriet innehåller mer än 0,0005% kvicksilver eller 0,004% bly. För att säkerställa för att dessa batterier blir kastade på ett riktigt sätt, kommer du att bidra till att skydda miljön och människors hälsa från potentiella negativa konsekvenser som annars kunnat blivit orsakat av felaktig avfallshantering. Återvinning av materialet vill bidra till att bevara naturens resurser. När det gäller produkter som av säkerhet, prestanda eller dataintegritetsskäl kräver permanent anslutning av ett inbyggt batteri, bör detta batteri bytas av en auktoriserad servicetekniker. För att försäkra att batteriet blir behandlat korrekt skall det levereras till återvinningsstation för elektriska produkter när det är förbrukat. För alla andra batterier, vänligen se avsnittet om hur man tar bort batteriet på ett säkert sätt. Lämna batteriet på en återvinningsstation för förbrukade batterier. För mer detaljerad information rörande korrekt avfallshantering av denna produkt eller batterier, vänligen kontakta ditt kommunkontor, din avfallsstation eller din återförsäljare där du köpt produkten.

Montera bordsstativet (alternativ)

Du kan ändra läge på bordsstativet från kanten till mitten genom att följa anvisningarna nedan.

KD-79/65/55X9005B

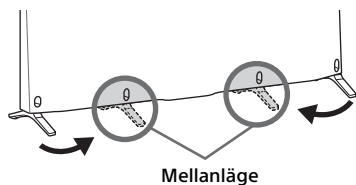

1

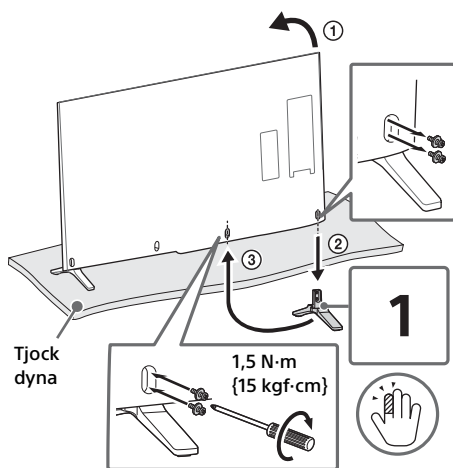

2

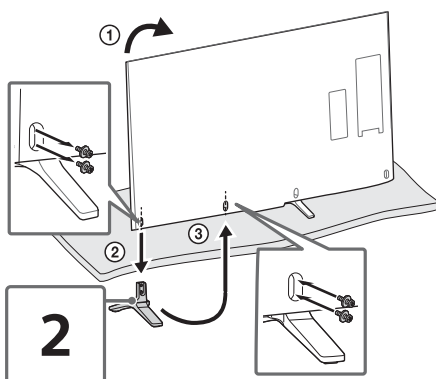

KD-65X9505B

SE

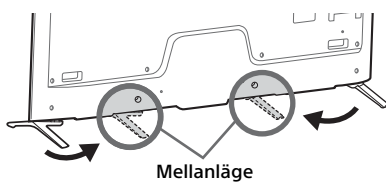

1

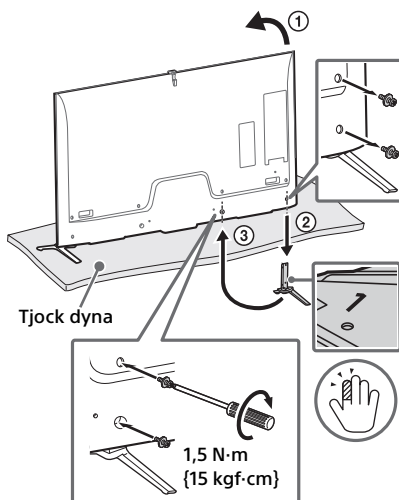

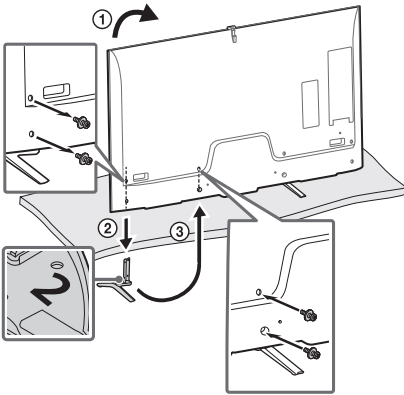

Anmärkning

- Två eller fler personer (fyra personer eller fler för KD-79X9005B) behövs för att genomföra denna installation.
- Kontrollera så det inte finns några föremål framför TV:n.

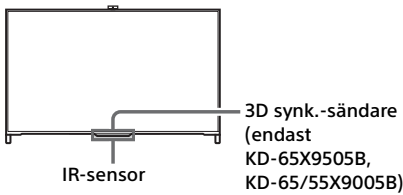

Samla ihop kablarna

KD-79/65/55X9005B

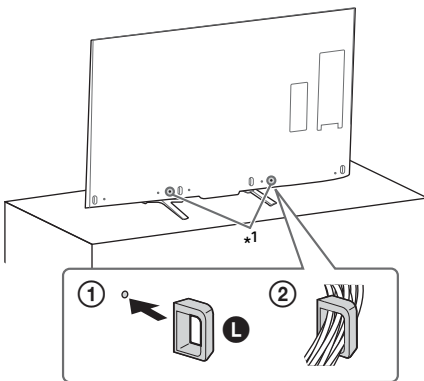

KD-65X9505B

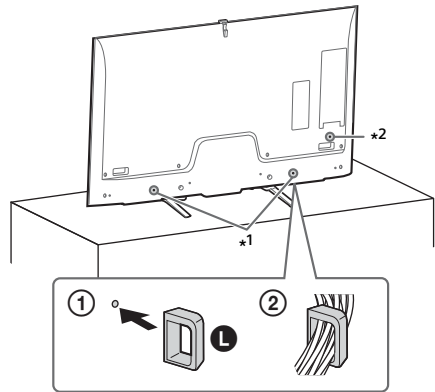

- *1 Placering av kabelklämman när bordsstativet är monterat i mittenläget.
- *2 Placering av kabelklämman när bordsstativet är monterat i kant- eller mittenläget.

Anmärkning

- Tryck högst upp på klämman ①, nyp sedan ihop ② enligt bilden, för att ta bort kabelklämman från TV:n.

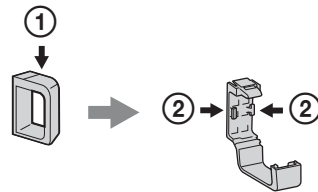

Ta bort bordsstativet från TV:n

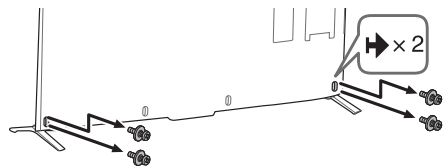

Anmärkning

- När bordsstativet monteras ska skruvarna (som tidigare lossades) fästas i originalhålen på TV:ns baksida.

Dölja kamera

Om du inte skall använda kameran kan du dölja den som illustreras.

KD-79/65/55X9005B

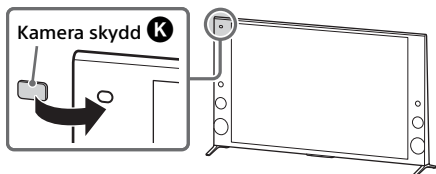

KD-65X9505B

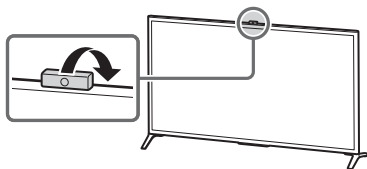

SE

Använda fjärrkontrollen

Det går att manövrera TV:n genom att använda medföljande pekplattefjärrkontroll eller infraröd fjärrkontroll (IR).

Pekplattefjärrkontroll

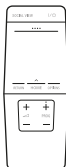

Infraröd fjärrkontroll



Anmärkning

- Pekplattefjärrkontroll kan endast användas efter att du registrerat den med TV:n. Du kan registrera pekplattefjärrkontrollen genom att trycka på **HOME**, sedan välja **[Inställningar]** → **[Systeminställningar]** → **[Inställning av pekplattefjärrkontroll]**.

Visa funktionsguiden för pekplattan

I bruksanvisningen till pekplattan kan du se de huvudkommandon som finns tillgängliga för aktuell TV-skärm.

- 1 Håll fingret på mitten av pekplattan för att visa bruksanvisningen till pekplattan.

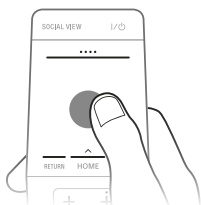

Starta manualen för pekplattan

- 1 Tryck på **HOME**.

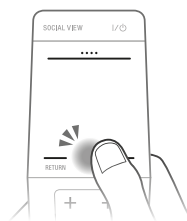

- 2 Skjut för att välja **[Hjälp]**, tryck sedan på pekplattan.

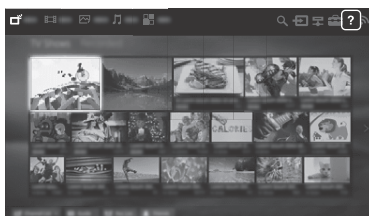

- 3 Skjut upp/ner för att välja **[Manual till pekplattan]**, tryck sedan på pekplattan.

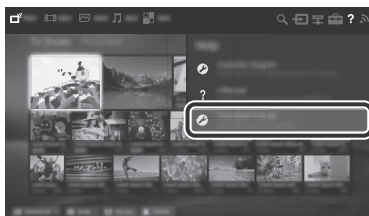

Följ instruktionerna på skärmen.

Anmärkning

- Du kan också starta manualen till pekplattan genom att trycka på **HOME**, sedan välja **[Inställningar]** → **[Systeminställningar]** → **[Konfigurationer för pekplatta]** → **[Starta manual]**.

Ansluta andra enheter

Se i-Manual för mer information om anslutningar.

Anmärkning

- För HDMI-anslutning ansluter du 4K-enheter (4K-mediaspelare, 4K-digitalbox osv.) till HDMI IN 2- eller HDMI IN 1-uttaget på TV:n för att titta på upphovsrättskyddat innehåll.

Ansluta portreplikatorn

- För anslutning med portreplikatorn, se installationsguiden som medföljde portreplikatorn.

Ansluta MHL-enhet

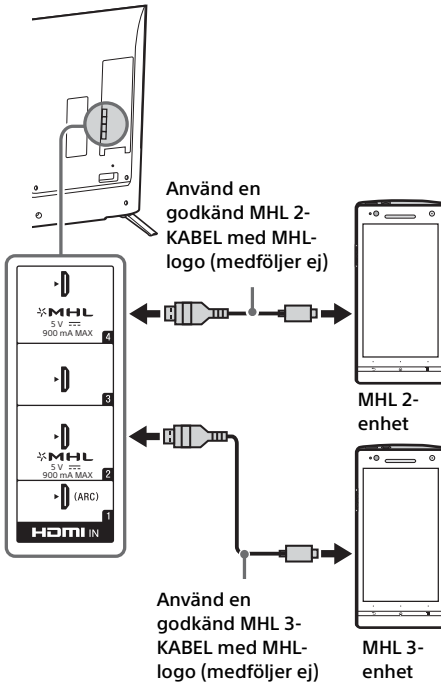

TV:n laddar den MHL-kompatibla, anslutna enheten samtidigt som bild-/musik-/videofiler spelas upp. Du kan använda TV:ns fjärrkontroll för att manövrera ansluten MHL-kompatibel enhet.

Anmärkning

- Om [Ändring av ljudgång (MHL)] är inställt till [På] växlar TV:n automatiskt till HDMI IN 2/MHL eller HDMI IN 4/MHL från annan ingång när en MHL-kompatibel enhet är ansluten till HDMI IN 2/MHL eller HDMI IN 4/MHL-uttaget. Tillgängligheten till [Ändring av ljudgång (MHL)] beror på om den MHL-kompatibla enheten har stöd för denna funktion.
- Om [MHL-laddning vid standby] är inställt till [På] kan du fortsätta ladda den MHL-kompatibla enheten även om TV:n befinner sig i standbyläge.
- Anslut din 4K-smartphone eller mobila enheter till HDMI IN 2/MHL-uttaget.
- Använd en godkänd MHL 3-KABEL med MHL-logo för din 4K-smartphone eller mobila enheter.

Montera TV:n på väggen

I bruksanvisningen för denna TV visas endast stegen för att förbereda montering av TV:n innan själva installationen på väggen utförs.

endast KD-65X9505B, 65/55X9005B

Till kunden:

Sony rekommenderar starkt att du låter din Sony-återförsäljare eller en auktoriserad installatör installera TV:n, både av säkerhetsskäl och för att skydda produkten. Försök inte installera den själv.

Till Sony-återförsäljare och installatörer:

Var ytterst noggrann med säkerheten vid installation, regelbundet underhåll och besiktning av denna produkt.

Experthjälp krävs för installation av denna produkt, speciellt för att avgöra väggens styrka att hålla TV:ns vikt. Var därför noga med att överlåta väggmontering av denna produkt till din Sony-återförsäljare eller en auktoriserad installatör, och var noggrann med säkerheten under installationen. Sony kan inte hållas ansvarigt för någon form av egendomsskador eller personsador som beror på felaktig hantering eller felaktig installation.

Använd väggfästet SU-WL450 (medföljer ej) (KD-65X9505B, KD-65/55X9005B) för att montera TV:n på väggen.

Se också bruksanvisningen och installationsguiden som medföljer väggfästet för montering av väggfästet.

Anmärkning

- Förvara alltid de borttagna skruvarna på en säker plats och håll dem borta från barn.

1 Skruva ur skruvarna på TV:ns baksida.

KD-65X9505B

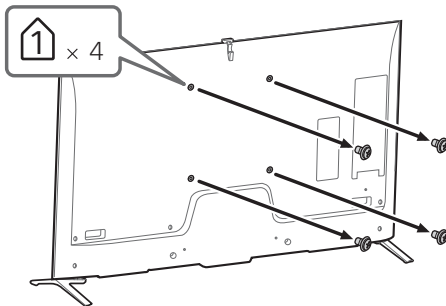

KD-65/55X9005B

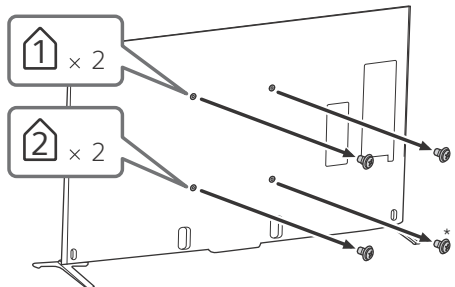

* Ska inte tas bort vid superplatt montering.

- 2 Innan väggfästet monteras ska väggfästets beslag ❶ (medföljer TV:n) fästas på baksidan av TV:n (för att den ska sitta parallellt med väggen). Du behöver inte utföra detta steg vid supertät montering. (endast KD-65/55X9005B)

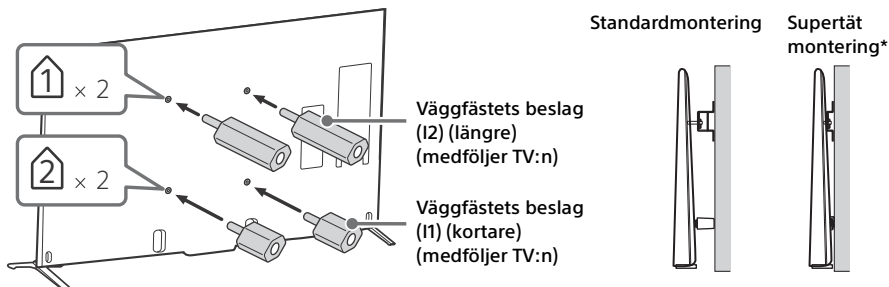

* Det går inte att använda vissa av uttagen på TV:ns baksida vid montering av en supersmal profil.

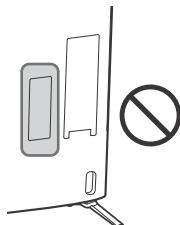

Anmärkning

- Fäst väggmonteringsställbehöret när de ska monteras på TV:n.
- Om du använder en elektrisk skruvåtdragare ska du ställa in åtdragningsmomentet på ungefär 1,5 N·m (15 kgf·cm).



På följande webbplats finns det instruktioner om hur du installerar väggfästet till din TV-modell:
www.sony.eu/tv/wall-mount-bracket-manual

endast KD-79X9005B

Din TV kan monteras på ett väggfäste (medföljer ej) direkt ur kartongen den kommer i. Om bordsstativet sitter monterat på TV:n måste det skruvas loss; se sidan 8 (Ta bort bordsstativet från TV:n).

Förbered TV:n för väggfästet innan kablarna ansluts.

Sony rekommenderar av säkerhetsskäl och för att skydda produkten, att installationen av din TV på väggen utförs av kunniga personer. Försök inte installera den själv.

- Följ anvisningarna som levereras med väggfästet för din modell. Experthjälp krävs för installation av denna TV, speciellt för att avgöra väggens styrka att hålla TV:ns vikt.
- Skruvens längd för väggfästet skiljer sig åt beroende på väggfästets tjocklek. Se illustrationen nedan.

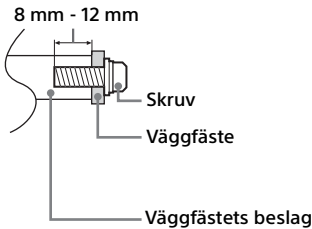

- Se till att oanvända skruvar och bordsstativet förvaras på en säker plats tills du åter vill montera bordsstativet. Förvara skruvarna oåtkomligt för små barn.

1 Skruva ur skruvarna på TV:ns baksida.

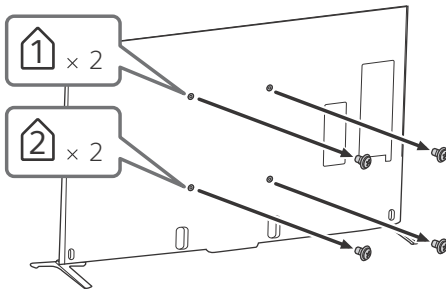

- 2 Innan väggfästet monteras ska väggfästets beslag ❶ (medföljer TV:n) fästas på baksidan av TV:n (för att den ska sitta parallellt med väggen).

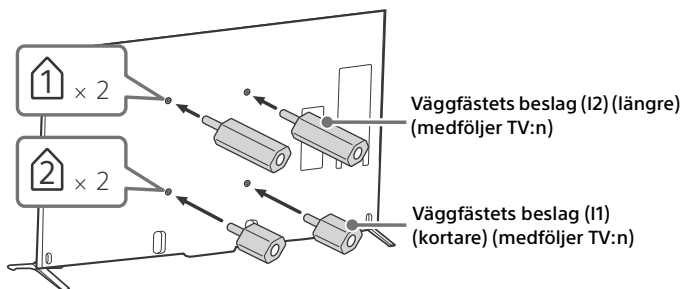

Anmärkning

- Fäst väggmonteringsutrustningen när den ska monteras på TV:n.
- Om du använder en elektrisk skruvåtdragare ska du ställa in åtdragningsmomentet på ungefär 1,5 N·m (15 kgf·cm).

Felsökning

När lysdioden blinkar, räkna hur många gånger den blinkar (intervallet är tre sekunder).

Om LED-belysning blinkar röd, återställer du TV:n genom att koppla från nätkabeln från din TV i två minuter, starta sedan TV:n. Kontakta din återförsäljare eller Sonys servicecenter om problemet kvarstår och ange hur många gånger LED-belysning blinkar röd (intervallet är tre sekunder). Tryck på **I/⏻** på din TV för att stänga av den, koppla från nätkabeln och informera din återförsäljare eller Sonys servicecenter.

När lysdioden inte blinkar kontrollerar du de olika sakerna i tabellen nedan.

Du kan även referera till [Felsökning] i i-Manual eller genomföra självdiagnostik genom att välja **? [Hjälp] → [Kundsupport] → [Självdiagnostik]**. Om problemet kvarstår, kontakta en auktoriserad servicetekniker som kan serva din TV.

Problem och lösningar

Ingen bild (skärmen är mörk) och inget ljud.

- Kontrollera antenn/kabelanslutningen.
- Anslut TV:n till vägguttaget och tryck på **I/⏻** på TV:n eller Fjärrkontroll.

Vissa program kan inte ställas in.

- Kontrollera antennen.
- Satellitkabeln kan vara kortsluten eller så kan det förekomma kontaktproblem med kabeln. Kontrollera kabeln och anslutningen och stäng därefter av TV:n med På / Av-omkopplaren för nätström och slå därefter på den igen.
- Frekvensen som du har angett är utanför området. Rådfråga det mottagande satellitsändningsföretaget.

Det finns ingen kabel-TV-tjänst (program).

- Kontrollera kabelanslutningen eller inställningen.
- Försök med [Digital auto.kanalinst.] genom att välja [Egen antenn] istället för [Kabel-TV].

Fjärrkontrollen fungerar inte.

- Byt ut batterierna.
- Din TV kan vara i SYNC-läge. Tryck på kontrollfältet (...) och skjut åt vänster/höger för att välja [SYNC MENU] tryck sedan på pekplattan. Välj [TV-styrning] och välj sedan [Home (Meny)] eller [Alternativ] för att styra TV:n. När IR-fjärrkontrollen används trycker du på **SYNC MENU**, väljer [TV-styrning] och väljer sedan [Home (Meny)] eller [Alternativ] för att styra TV:n.

Lösenordet för [Barnlås] har glömts bort.

- Mata in PIN-koden 9999. (PIN-kod 9999 accepteras alltid.)

Det blir varmt runt TV:n.

- När TV:n används under en längre tidsperiod blir det varmt runt TV:n. Du kan känna denna värme om du tar på panelen med handen.

Fruset ljud eller frusen bild, en tom skärm eller om TV:n inte reagerar på TV:ns eller fjärrkontrollens knapptryckningar.

- Genomför en enkel återställning av TV:n genom att dra ur nätsladden i två minuter. Sätt sedan i den igen.

Det går inte att hitta knapparna **I/⏻**, **CH+/-**, **▲+/-**, **▶/◀/◀/▶**, **⏪**, **[+]** och **HOME** på TV:n.

- Se bilden nedan för att hitta knapparna på TV:n.

TV:ns baksida

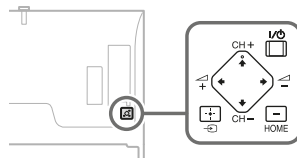

LED-belysning är på.

- Om du inte vill tända LED-belysning, kan du släcka den. Tryck på **HOME**, välj sedan **[Inställningar] → [Systeminställningar] → [Allmän inställning] → [LED-belysning] → [Av]**. Du kan också trycka på **OPTIONS**, sedan välja [LED-belysning] → [Av].

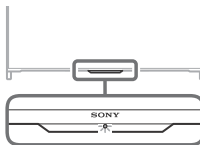

Går inte att ansluta till en trådlös router med WPS.

- Om du använder WEP-säkerhet, välj [Enkelt] → [Wi-Fi] → [Anslut via skanningslista]. Välj därefter det nätverksnamn (SSID) som du vill ansluta till.

Kan inte hitta det nätverksnamn som krävs för nätverksinställning.

- Välj [[Manuell inmatning]] och tryck på ⊕ för att ange nätverksnamn.

Specifikationer

System

Skärmsystem

LCD-skärm (bildskärm med flytande kristaller),
LED-bakgrundsbelysning

TV-system

Analogt: Beroende på val av land/område:

B/G, D/K, L, I, M

Digitalt: DVB-T/DVB-C

DVB-T2

Satellit: DVB-S/DVB-S2

Färg/videosystem

Analogt: PAL, SECAM, NTSC3.58, NTSC4.43

Digitalt: Se i-Manual.

Kanaltäckning

Analogt: UHF/VHF/kabel, beroende på ditt val av land/område.

Digitalt: UHF/VHF/kabel, beroende på ditt val av land/område.

Satellit: IF-frekvens 950-2 150 MHz

Ljudutgång

10 W + 10 W + 10 W (KD-65X9505B)

12,5 W + 12,5 W + 20 W + 20 W

(KD-79/65/55X9005B)

Trådlös teknik

Protokoll IEEE802.11a/b/g/n

Uttag för ingångar/utgångar

Antennkabel

75 ohms extern anslutning för VHF/UHF

Satellitantenn MAIN/SUB

Honkontakt av F-Typ IEC169-24, 75 ohm.

DiSEqC 1.0, LNB 13 V/18 V & 22 kHz-ton, Distr. via enkel kabel-TV EN50494.

AV1

21-polig scart-kontakt (CENELEC standard) inkl.

ljud/videoingång, RGB-ingång och TV-ljud/
videoutgång.

COMPONENT IN

YpPr (komponentvideo): 1080p (50, 60 Hz),

1080i (50, 60 Hz), 720p (50, 60 Hz), 576p, 576i,

480p, 480i

Ljudingång (phonokontakter)

AV2

Videoingång (vanlig phonokontakt med Y-ingång)

HDMI IN 1, 2, 3, 4 (stöd för 4K-upplösning)

Video (2D): 4096 × 2160p (50, 60 Hz)*, 4096 × 2160p (24 Hz), 3840 × 2160p (50, 60 Hz)*, 3840 × 2160p (24, 25, 30 Hz), 1080p (30, 50, 60 Hz), 1080i (24p, 1080i (50, 60 Hz), 720p (30, 50, 60 Hz), 720/24p, 576p, 576i, 480p, 480i, PC-format
*YCbCr 4:2:0 / 8 bitars

Video (3D):

Frame Packing: 1080p (30 Hz), 1080/24p, 1080i (50, 60 Hz), 720p (30, 50, 60 Hz), 720/24p
Sida-vid-sida: 1080p (50, 60 Hz), 1080/24p, 1080i (50, 60 Hz), 720p (50, 60 Hz)
Över-under: 1080p (30, 50, 60 Hz), 1080/24p, 1080i (50, 60 Hz), 720p (50, 60 Hz)

Ljud: 5,1-kanals linjär-PCM: 32, 44,1 och 48 kHz, 16, 20 och 24 bitar, Dolby Digital

ARC (Audio Return Channel) (endast HDMI IN 1)

MHL (gemensam med HDMI IN 2/4)

Video (2D): 4096 × 2160p (24 Hz)*, 3840 × 2160p (24, 25, 30 Hz)*, 1080p (50, 60 Hz)*, 1080p (30 Hz), 1080i (50, 60 Hz), 720p (30, 50, 60 Hz), 720/24p, 576p, 576i, 480p, 480i

* endast HDMI IN 2

Video (3D):

Frame Packing*: 1080p (30 Hz), 1080/24p, 1080i (50, 60 Hz), 720p (30, 50, 60 Hz), 720/24p
Sida-vid-sida: 1080p (50, 60 Hz)*, 1080/24p, 1080i (50, 60 Hz), 720p (50, 60 Hz)
Över-under: 1080p (50, 60 Hz)*, 1080p (30 Hz), 1080/24p, 1080i (50, 60 Hz), 720p (50, 60 Hz)
* endast HDMI IN 2

Ljud: 5,1-kanals linjär-PCM: 32, 44,1 och 48 kHz, 16, 20 och 24 bitar, Dolby Digital

DIGITAL AUDIO OUT (OPTICAL)

Digitalt optiskt kontakt (tvåkanalig linjär PCM, Dolby Digital)

AUDIO OUT /

Ljudutgång (stereo mini jack)

Hörlursuttag

(stöder Subwoofer-utmatning)

1, 2 (HDD REC), 3

USB HDD-enhetsport (endast  2), USB-port



CAM-plats (CA-modul)

LAN

10BASE-T/100BASE-TX-kontakt (Beroende på nätverkets funktionsmiljö, kan anslutningshastigheten avvika.

Kommunikationshastighet och -kvalitet för

10BASE-T/100BASE-TX garanteras inte för denna TV.)

Övrigt

Medföljande tillbehör

Väggfäste: SU-WL450 (KD-65X9505B, KD-65/55X9005B)

Trådlös subwoofer: SWF-BR100

MHL-kabel: DLC-MC10/DLC-MC20/DLC-MC30

Aktiva 3D-glasögon: TDG-BT500A (KD-65X9505B, KD-65/55X9005B)



Passiva 3D-glasögon: TDG-500P (KD-79X9005B)



Driftstemperatur

0 °C – 40 °C

Driftsluftfuktighet

10 % – 80 % relativ luftfuktighet (icke-kondenserande)

Strömförsörjning och övrigt

Strömförsörjning

220 V - 240 V växelström (AC), 50 Hz

Energieffektivitetsklass

KD-79X9005B: A

KD-65X9505B: B

KD-65X9005B: B

KD-55X9005B: B

Skärmstorlek (diagonalt uppmätt) (Cirka)

KD-79X9005B: 79 tum / 199,6 cm

KD-65X9505B: 65 tum / 163,9 cm

KD-65X9005B: 65 tum / 163,9 cm

KD-55X9005B: 55 tum / 138,8 cm

Strömförbrukning

i [Standard]-läge

KD-79X9005B: 229 W

KD-65X9505B: 215 W

KD-65X9005B: 180 W

KD-55X9005B: 149 W

i [Dagsljus]-läge

KD-79X9005B: 433 W

KD-65X9505B: 394 W

KD-65X9005B: 339 W

KD-55X9005B: 285 W

Medelårsförbrukning*1

KD-79X9005B: 318 kWh

KD-65X9505B: 298 kWh

KD-65X9005B: 250 kWh

KD-55X9005B: 207 kWh

Effektförbrukning i viloläge*2

KD-79X9005B:
0,3 W (27 W i programuppdateringsläge / EPG-uppdateringsläge)
KD-65X9505B:
0,3 W (28 W i programuppdateringsläge / EPG-uppdateringsläge)
KD-65X9005B:
0,3 W (27 W i programuppdateringsläge / EPG-uppdateringsläge)
KD-55X9005B:
0,3 W (27 W i programuppdateringsläge / EPG-uppdateringsläge)

Bildupplösning

3 840 punkter (horisontell) × 2 160 linjer (vertikal)

Utteffekt

USB 1, 3: max. 5 V, 500 mA
USB 2: max. 5 V, 800 mA
MHL (HDMI IN 2, 4): max. 5 V, 900 mA

Dimension (Cirka) (b × h × d)

med bordsstativ

KD-79X9005B: 203,1 × 110,9 × 44,2 cm
KD-65X9505B: 149,3 × 95,0 × 34,8 cm
KD-65X9005B: 171,6 × 91,6 × 32,0 cm
KD-55X9005B: 149,4 × 79,1 × 32,0 cm

utan bordsstativ

KD-79X9005B: 202,9 × 105,4 × 11,1 cm
KD-65X9505B: 149,2 × 89,7 × 10,7 cm
KD-65X9005B: 171,5 × 87,8 × 9,9 cm
KD-55X9005B: 149,3 × 75,2 × 9,9 cm

hållmall för väggfäste

40,0 × 30,0 cm

storlek på skruv till väggfäste

M6 (längd: se diagram på sidan 3.)

Stativets bredd (Cirka)

Kantläge

KD-79X9005B: 203,1 cm
KD-65X9505B: 149,3 cm
KD-65X9005B: 171,6 cm
KD-55X9005B: 149,4 cm

Mellanläge

KD-79X9005B: 57,3 cm
KD-65X9505B: 66,3 cm
KD-65X9005B: 57,3 cm
KD-55X9005B: 57,3 cm

Vikt (Cirka)

med bordsstativ

KD-79X9005B: 60,9 kg
KD-65X9505B: 43,9 kg
KD-65X9005B: 46,6 kg
KD-55X9005B: 38,1 kg

utan bordsstativ

KD-79X9005B: 59,7 kg
KD-65X9505B: 42,0 kg
KD-65X9005B: 45,9 kg
KD-55X9005B: 37,4 kg

*1 Energiförbrukning per år, baseras på TV-apparatens strömförbrukning under 4 timmar per dag i 365 dagar. Den verkliga energiförbrukningen varierar beroende på hur TV-apparaten används.

*2 Specificerad standby-effekt uppnås när TV:n har avslutat nödvändiga interna processer.

Anmärkning

- Tillgången på alternativa tillbehör beror på land/region/TV-modell/lager.
- Design och specifikationer kan ändras utan förvarning.
- Energiförbrukningen ökar när portreplikatorn är ansluten till TV:n.
- Denna TV använder MHL 2 för HDMI IN 4/MHL och MHL 3 för HDMI IN 2/MHL.

Anmärkningar om digital TV

- Funktioner avseende digital TV (DVB) fungerar endast i länder eller områden där DVB-T/DVB-T2 (MPEG-2 och H.264/MPEG-4 AVC) digitala marksignaler sänds eller där du har tillgång till en kompatibel DVB-C (MPEG-2 och H.264/MPEG-4 AVC) kabeltjänst. Hör med din återförsäljare om du kan ta emot en DVB-T/DVB-T2-signal där du bor eller fråga din kabelleverantör om deras DVB-C-tjänst är lämplig för integrerad användning med denna TV-apparat.
- Din kabelleverantör kanske tar ut en avgift för sina tjänster och du kanske måste godkänna leverantörens villkor för den aktuella tjänsten.
- Denna TV följer gällande specifikationer för DVB-T/DVB-T2 och DVB-C, men vi kan inte garantera kompatibilitet med framtida DVB-T/DVB-T2 digitala marksändningar och DVB-C digitala kabelsändningar.
- Vissa digitala TV-funktioner kanske inte är tillgängliga i vissa länder/områden och DVB-C-kabel kanske inte fungerar korrekt med vissa leverantörer.

Information om varumärken

- Orden HDMI och HDMI High-Definition Multimedia Interface, samt HDMI-logotypen är varumärken eller registrerade varumärken för HDMI Licensing LLC i USA och andra länder.
- DLNA®, DLNA-logotypen och DLNA CERTIFIED® är varumärken, servicemärken eller kontrollmärken som tillhör Digital Living Network Alliance.
- Tillverkad på licens från Dolby Laboratories. Dolby och den dubbla D-symbolen är varumärken som tillhör Dolby Laboratories.
- "BRAVIA" och BRAVIA är varumärken tillhörande Sony Corporation.
- TrackID är ett varumärke eller registrerat varumärke som tillhör Sony Mobile Communications AB.
- Gracenote, Gracenote eyeQ, Gracenote VideoID, Gracenote Video Explore, Gracenote MusicID, Gracenote-logotypen och "Powered by Gracenote"-logotypen är antingen registrerade varumärken eller varumärken som tillhör Gracenote i USA och/eller andra länder.
- Opera® Devices SDK from Opera Software ASA. Copyright 1995-2014 Opera Software ASA. All rights reserved.
- Wi-Fi, Wi-Fi Direct och Miracast är varumärken eller registrerade varumärken som tillhör Wi-Fi Alliance.
- "Sony Entertainment Network logotyp" och "Sony Entertainment Network" är varumärken som tillhör Sony Corporation.
- MHL, Mobile High-Definition Link och MHL-logotypen är varumärken eller registrerade varumärken som tillhör MHL Licensing, LLC.
- För DTS-patent se <http://patents.dts.com>. Tillverkad under licens från DTS Licensing Limited. DTS, symbolen & DTS och symbolen tillsammans är registrerade varumärken och DTS Digital Surround är ett varumärke som tillhör DTS, Inc. © DTS, Inc. Med ensamrätt.
- Designed with UEI Technology™ Under License from Universal Electronics Inc. Portions © UEI 2000 – 2013.
- Bluetooth-ordmärket och -logotyperna® ägs av Bluetooth SIG, Inc. och all användning av sådana märken av Sony Corporation sker under licens. Övriga varumärken och varunamn tillhör deras respektive ägare.
- DiSEqC™ är ett varumärke som tillhör EUTELSAT. Denna TV stödjer DiSEqC 1.0. Denna TV bör inte användas för att manövrera motorstyrda antenner.
- N-märket är ett varumärke eller registrerat varumärke som tillhör NFC Forum, Inc. i USA och i andra länder.

Indholdsfortegnelse

VIGTIG BESKED	2
Sikkerhedsoplysninger	3
Forholdsregler	5
Fastgørelse af tv-fod (alternativ)	7
Sådan fjernes tv-foden fra tv'et	8
Sådan skjules kameraet	9
Brug af fjernbetjening	10
Visning af touchpad-funktionsguide	10
Start af touchpad-vejledning	10
Tilslutning af andre enheder	11
Vægmontering af tv'et	12
Kun KD-65X9505B, 65/55X9005B	12
Kun KD-79X9005B	14
Fejlfinding	16
Problemer og løsninger	16
Specifikationer	17

Indledning

Tak fordi du valgte dette Sony-produkt. Før TV-apparatet betjenes, læses denne vejledning grundigt og beholdes til senere opslag.

Bemærk

- Før du betjener TV'et skal du læse "Sikkerhedsoplysninger" (side 3).
- Billeder og illustrationer i Guiden Hurtig Start og denne vejledning er udelukkende til referencebrug og kan afvige fra det faktiske produkts udseende.

Placering af identifikationsmærket

Mærkatet med oplysninger om modelnummer, produktionsdato (måned/år) og strømforsyning (jævnfør gældende sikkerhedsregler) findes på bagsiden af tv'et eller på emballagen.

ADVARSEL

PRODUKTET SKAL
HOLDES VÆK FRA
TÆNDTE LYS ELLER ANDEN
FORM FOR ÅBEN ILD FOR AT
UNDGÅ BRAND.



VIGTIG BESKED

Dette produkt er fremstillet af eller på vegne af Sony Corporation, 1-7-1 Konan Minato-ku Tokyo, 108-0075 Japan. Forespørgsler relateret til produkt overensstemmelse i henhold til EU lovgivning skal adresseres til den autoriserede repræsentant, Sony Deutschland GmbH, Hedelfinger Strasse 61, 70327 Stuttgart, Tyskland. For service eller garanti henviser vi til de adresser, som fremgår af vedlagte service- eller garantidokumenter.

Oplysninger om trådløst signal



Undertegnede Sony Corporation erklærer herved, at denne enhed er i overensstemmelse med de væsentlige krav og øvrige relevante krav i direktiv 1999/5/EF. For yderligere information gå ind på følgende hjemmeside: <http://www.compliance.sony.de/>

Bemærkning til kunder: følgende informationer gælder kun for udstyr, som sælges i lande, hvor EUdirektiverne gælder.

Trådløst tv-system kan muligvis bruges i følgende lande:

AT, BE, HR, CY, CZ, DK, EE, FI, FR, DE, GR, HU, IE, IT, LV, LT, LU, MT, NL, PL, PT, SK, SI, ES, SE, GB, IS, LI, NO, CH, BG, RO, TR, AL, BA, MK, MD, RS, ME, Kosovo

Dette udstyr kan bruges i andre ikkeeuropæiske lande.

Sikkerhedsoplysninger

ADVARSEL

Batterier må ikke udsættes for ekstrem varme som f.eks. solskin, brand eller lignende.

Installation/Opsætning

Installer og brug tv'et i overensstemmelse med nedenstående vejledning for at undgå brand, elektrisk stød eller skader på personer og materiel.

Installation

- Træd ikke på fjernsynets beskyttelsespose, når fjernsynssættet pakkes ud, for at undgå at glide og forårsage personskade.
- Tv'et skal sættes op ved en let tilgængelig stikkontakt.
- Anbring TV'et på en stabil, flad overflade, så det ikke vælter og forårsager personskade eller skader på TV'et.
- Placer tv'et et sted, hvor der ikke kan trækkes i det, hvor det ikke skubbes eller væltes.
- Placer tv'et, så tv'ets tv-fod ikke stikker frem fra tv-bordet (medfølger ikke). Hvis tv-foden stikker frem fra tv-bordet, kan tv'et vælte, falde ned og medføre personskade eller beskadige tv'et.

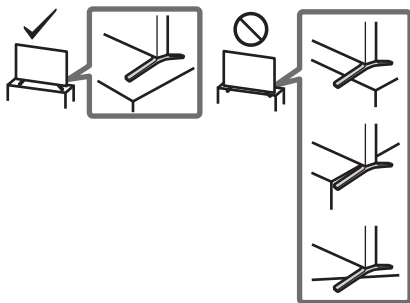

- Kun en autoriseret intallator må udføre væginstallationer.
- Af sikkerhedsmæssige grunde anbefales det at anvende Sony tilbehør, herunder:
Beslag til vægmontering
— SU-WL450 (KD-65X9505B, KD-65/55X9005B)
- Sørg for at bruge de skrue, der følger med Beslaget til vægmontering på TV'et. De medfølgende skrue er designet som vist på illustrationen, når der måles fra fastgørelsesoverfladen til Beslaget til vægmontering.
Skruernes diameter og længde afhænger af modellen på vægbeslaget.
Hvis der anvendes andre skrue end de medfølgende, kan det medføre indvendige skader på TV-apparatet eller få det til at falde ned eller lignende.

KD-65X9505B

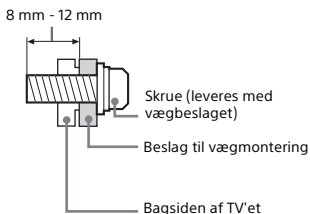

KD-65/55X9005B

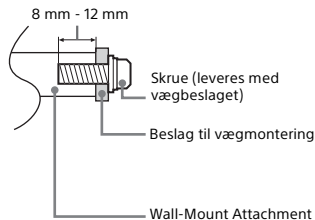

Transport

- Før transport af tv'et tages alle kabler ud.
- Der skal bruges to eller flere personer (fire eller flere personer for KD-79X9005B) til at transportere et stort fjernsynssæt.
- Når TV'et flyttes med hånden, skal det holdes som vist nedenfor. Belast ikke LCD-skærmen og rammen omkring skærmen.

KD-79X9005B

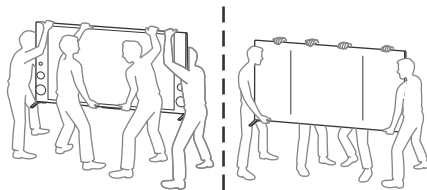

DK

KD-65X9505B

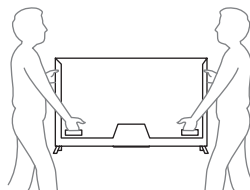

KD-65/55X9005B

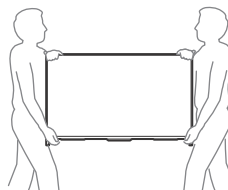

- Tv'et må ikke udsættes for fysiske stød eller kraftige vibrationer under transport.
- Tv'et skal pakkes ind i originalemballagen og sættes ned i originalkassen, når det skal til reparation eller blot flyttes.

Forhindre fald

- Sørg for at bruge en kraftig snor, som kan holde til TV'ets vægt.

Ventilation

- Tildæk ikke ventilationshullerne og stik ikke noget ind i kabinettet.
- Der skal være plads omkring tv'et som vist nedenfor.
- Det anbefales stærkt at anvende et Sony vægbeslag for at sikre tilstrækkelig luftcirkulation.

Monteret på væggen

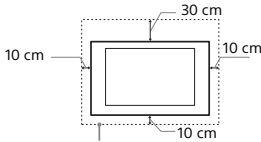

Der skal være mindst så meget plads omkring tv'et.

Monteret på stander

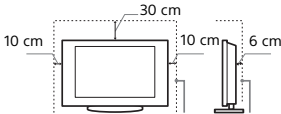

Der skal være mindst så meget plads omkring tv'et.

- For at sikre tilstrækkelig ventilation og forhindre ansamling af støv og snavs:
 - Læg ikke tv'et fladt ned og monter det ikke på hovedet, bagvendt eller sidevendt.
 - Tv'et må ikke installeres på en hyld, et tæppe, en seng eller i et skab.
 - Tv'et må ikke dækkes til med stof, f.eks. gardiner, eller andre ting, f.eks. aviser, osv.
 - Installer ikke TV'et som vist nedenfor.

Luftcirkulationen afspærrer.

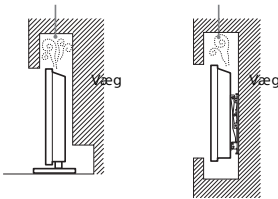

Netledning

- Brug netledningen og stikket som følger for at undgå brand, elektrisk stød eller skader på personer og materiel:
- Brug kun netledninger fra Sony, ikke fra andre leverandører.
 - Stikket skal sættes helt ind i kontakten.
 - Slut kun tv'et til en stikkontakt med 220-240 V AC.
 - Af sikkerhedssyn skal du trække netledningen ud af stikket og være omhyggelig med ikke at vikle fadderne ind i kablerne.
 - Tag netledningen ud af stikkontakten, før du arbejder eller flytter på tv'et.
 - Hold netledningen væk fra varmekilder.
 - Tag netstikket ud og rengør det med jævne mellemrum. Hvis stikket er dækket med støv og tiltrækker fugt, forringes isoleringen, og der kan opstå brand.

Bemærk

- Du må ikke bruge den medfølgende netledning med andet udstyr.
- Undgå så vidt muligt at klemme, bøje eller sno netledningen. Ledningsstrådene kan være afisolerede eller knækket.
- Du må ikke ændre på netledningen.
- Du må ikke placere tunge genstande på netledningen.
- Træk ikke i selve ledningen, når stikket skal tages ud af stikkontakten.
- Du må ikke slutte for mange apparater til samme stikkontakt.
- Du må ikke bruge stikkontakter, som stikket ikke passer i.

Forbudt brug

Tv'et må ikke placeres eller anvendes på steder eller i omgivelser eller situationer som de nedenfor beskrevne. Ellers kan tv'et fungere dårligt og forårsage brand, elektrisk stød og personskader.

Placering:

- Udedørs (i direkte sollys), på stranden, på et skib eller et andet fartøj, i et køretøj, på hospitaler, ustabile placeringer, tæt på vand, fugt eller røg.

- Hvis tv'et placeres i oplædningsrummet i en offentlig badeanstalt eller spa/d, kan tv'et blive ødelagt af luftbåret svovl osv.



- Hvis du vil opnå den bedste billedkvalitet, må du ikke udsætte skærmen for direkte belysning eller sollys.
- Undgå at flytte tv'et fra et koldt sted til et varmt sted. Pludselige ændringer i rumtemperaturen kan medføre kondensering. Det kan betyde, at tv'et viser et dårligt billede og/eller dårlige farver. Hvis det sker, skal du sørge for, at fugten fordampes helt, før du tænder for tv'et.

Miljø:

- Steder, der er varme, fugtige eller meget støvede, hvor der kan komme insekter ind, hvor det kan blive udsat for mekaniske vibrationer, tæt på brændbare genstande (stearinlys ol.). TV-apparatet må ikke udsættes for dryp eller stænk, og der må ikke anbringes væskefyldte genstande som f.eks. vaser på TV-apparatet.
- Placer ikke tv'et eller fugtigt eller støvet sted eller i et rum med olieholdig røg eller damp (i nærheden af bordkørfurur eller dampanlæg). Det kan medføre brand, elektrisk stød eller vridning.
- Du må ikke montere tv'et på steder, som udsættes for ekstreme temperaturer, f.eks. i direkte sollys, i nærheden af en radiator eller et varmeaftræk. I sådanne tilfælde kan tv'et blive overophedet, hvilket kan medføre, at kabinettet slår sig, og/eller at tv'et svigter.

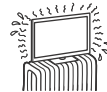

Situation:

- Undlad brug med våde hænder, med kabinettet afmonteret eller med udstyr, der ikke anbefales af producenten. Tag tv'ets netledning ud af stikkontakten i tordenvejr.
- Monter ikke tv'et, så det rager frem i åbent rum. Det kan medføre skader eller ødelæggelse på grund af en person eller en ting, som rammer ind i tv'et.



Ituslåede dele:

- Du må ikke kaste genstande mod tv'et. Skærmglasset kan knuses af slaget og anrette alvorlig personskade.
- Hvis tv'ets overflade revner, må du ikke røre det, for du har trukket netledningen ud af stikkontakten. I modsat fald kan du få elektrisk stød.

Når tv'et ikke er i brug

- Hvis du ikke anvender tv'et i flere dage, skal det afbrydes fra lysnettet af miljø- og sikkerhedssyn.
- Da tv'et ikke er helt afbrudt fra lysnettet, selvom det er slukket, skal stikket tages ud af stikkontakten for at afbryde tv'et fuldkomment.
- Visse tv'er kan have funktioner, hvor tv'et skal stå i standby for at fungere korrekt.

Børn

- Lad ikke børn klatre op på tv'et.
- Mindre tilbehør skal opbevares utilgængeligt for børn, så det ikke sluges ved en fejl.

Hvis følgende problemer opstår...

Sluk tv'et og træk straks netledningen ud af stikkontakten, hvis følgende problemer opstår. Bed din forhandler eller Sony servicecenter om at få tv'et efterset af autoriserede serviceteknikere.

Når:

- Netledningen er beskadiget.
- Stikket passer dårligt.
- Tv'et er beskadiget som følge af at være tabt eller slået, eller der er kastet genstande mod det.
- Væske eller genstande er trængt ind gennem kabinettets åbninger.

Om LCD-skærmens temperatur

Når LCD-skærmen bruges i lang tid, bliver panelets omgivelser varme. Det er meget varmt, når du berører enheden med hånden.

Forholdsregler

Bemærk når de ser TV

- Nogle mennesker kan opleve ubehag (f.eks. belastning af øjnene, træthed eller utilpashed), når de ser 3D-videobilleder eller afspiller stereoskopiske 3D-spil. Sony anbefaler alle brugere at holde pause med jævne mellemrum, når de ser 3D-videobilleder eller afspiller stereoskopiske 3D-spil. Hvor længe og hvor ofte en person skal holde pause, varierer fra person til person. Du kan bedst selv finde ud af, hvad der fungerer bedst for dig. Hvis du oplever ubehag, skal du stoppe med at se 3D-videobilleder eller afspille stereoskopiske 3D-spil, indtil ubehaget er forsvundet; kontakt eventuelt en læge, hvis du mener, at der er brug for det. Du bør også se (i) betjeningsvejledningen for alle andre enheder eller medier, som bruges sammen med dette tv, og (ii) vores hjemmeside (<http://support.sony-europe.com/>) for de nyeste oplysninger. Små børns syn (især dem under seks år) udvikler sig stadig. Kontakt en læge (f.eks. en børnelæge eller øjenlæge), før du giver små børn lov til at se 3D-videobilleder eller afspille stereoskopiske 3D-spil. Voksne bør holde øje med små børn for at være sikker på, at de følger anbefalingerne anført ovenfor.
- Brug, opbevar eller efterlad ikke 3D-brillerne på steder med en høj temperatur, f.eks. i direkte sollys eller i en bil, der opvarmes af solen.
- Hvis du bruger funktionen simuleret 3D, skal du være opmærksom på, at det viste billede afviger fra originalen på grund af konverteringen, som tv'et laver.
- Der skal være moderat belysning, da det kan belaste dine øjne at se tv ved dårligt lys eller i længere tid.
- Når du bruger hovedtelefoner, skal du justere lyden, så den ikke er for høj, da det kan skade hørelsen.

LCD-skærm

- Selvom LCD-skærmen er fremstillet med højpræcisionsteknologi og 99,99% eller flere effektive pixler, kan der forekomme sorte pletter eller lysende punkter (røde, blå eller grønne), der optræder konstant på LCD-skærmen. Det er en konstruktionsmæssig egenskab ved LCD-skærmen og ikke en fejl.
- Tryk ikke og skrab ikke frontfilteret, og placer ikke genstande oven på tv'et. Billedet kan blive uensartet, eller LCD-skærmen kan blive beskadiget.
- Hvis tv'et bruges et sted, hvor der er koldt, kan billedet virke udtværet eller blive mørkt. Dette er ikke tegn på fejl. Fænomenerne forsvinder, efterhånden som temperaturen stiger.
- Der kan forekomme skyggebilleder (ghosting), når der konstant vises stillbilleder. Det forsvinder efter et øjeblik.
- Skærmen og kabinettet kan blive varmt, når tv'et er i brug. Dette er ikke en fejl.
- LCD-skærmen indeholder en lille mængde flydende krystal. Følg de lokale regler og retningslinjer for bortskaffelse.
- Udsæt ikke LCD-skærmen for kraftige slag eller stød. Skærmens glas kan revne eller gå i stykker og medføre skader.



Behandling og rengøring af tv'ets skærmoverflade og kabinnet

Sørg for at tage netledningen til tv'et ud af stikkontakten før rengøring.

Følg nedenstående forholdsregler for at undgå nedbrydning af materialer eller skærmbelegning.

- Tør støv forsigtigt af skærmen/kabinettet med en blød klud. Hvis støvet sidder fast, skal skærmen tørres forsigtigt af med en hårdt opvredet blød klud, der er fugtet let med vand og et mildt rengøringsmiddel.
- Sprøjt aldrig vand eller rengøringsmidler direkte på tv'et. Det kan dryppe til bunden af skærmen eller udvendige dele og komme ind i tv'et, hvilket kan medføre skader på tv'et.
- Du må ikke bruge skuresvampe, opløsningsmidler eller syreholdige rengøringsmidler eller flygtige opløsningsmidler som alkohol, rensbenzin, fortynder eller insektmiddel. Brug af sådanne midler eller længerevarende kontakt med gummi- eller vinylmaterialer kan beskadige skærmens overflade og kabinnetmaterialet.
- Jævnlig støvsugning af ventilationshullerne tilrådes for at sikre tilstrækkelig ventilation.
- Du skal håndtere højttalerne forsigtigt under rengøring eller vedligeholdelse for at undgå beskadigelser.



Ekstraudstyr

- Hold ekstraudstyr eller andet udstyr, der udsender elektromagnetisk stråling, på afstand af tv'et. Ellers kan billedforvrængning og/eller dårlig lyd forekomme.
- Dette udstyr er blevet testet og fundet at overholde grænserne i EMC-direktivet ved brug af et tilslutningskabel, der ikke er længere end 3 m.

Anbefaling af F-type stik

Den indvendige tråd må ikke stikke mere ud fra tilslutningsdelen end 1,5 mm.

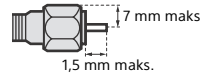

(Referencetegning af F-type stik)

Vær forsigtig ved håndtering af fjernbetjeningen

- Overhold den korrekte polaritet ved isætning af batterier.
- Brug ikke forskellige batterityper eller gamle og nye batterier samtidigt.
- Bortskaf batterier på en miljøvenlig måde. I visse områder kan der være regler for bortskaffelse af batterier. Rådspørg de lokale myndigheder.
- Behandl fjernbetjeningen med omhu. Tab den ikke, trød ikke på den, og spild ikke nogen form for væske på den.
- Læg ikke fjernbetjeningen på steder nær en varmekilde eller på steder i direkte sollys eller i fugtige lokaler.

Ved brug af trådløs funktion

- Du må ikke betjene enheden i nærheden af medicinsk udstyr (pacemakere, osv.), da dette kan forårsage fejl i det medicinske udstyr.
- Selvom denne enhed sender/modtager scramblede signaler, vær opmærksom på uautoriseret aflytning. Vi hæfter ikke for følgerne heraf.

Bortskaffelse af tv'et



Håndtering af udtjente elektriske og elektroniske produkter (Gælder for den Europæiske Union og andre europæiske lande med separate indsamlingssystemer)

Dette symbol på produktet eller emballagen angiver, at produktet ikke må behandles som husholdningsaffald. Det skal i stedet indleveres på en genbrugsplads specielt indrettet til

modtagelse og oparbejdning af elektriske og elektroniske produkter. Ved at sikre at produktet bortskaffes korrekt, forebygges de eventuelle negative miljø- og sundhedsskadelige påvirkninger, som en ukorrekt affaldshåndtering af produktet kan forårsage. Genindvinding af materialer vil medvirke til at bevare naturens ressourcer. Yderligere information om genindvindingen af dette produkt kan fås hos kommunen, det lokale renovationselskab eller butikken, hvor produktet blev købt.



Fjernelse af udtjente batterier (gælder for den Europæiske Union og andre europæiske lande med separate indsamlingssystemer)

Dette symbol på batteriet eller emballagen betyder, at batteriet leveret med dette produkt

ikke må bortskaffes som husholdningsaffald. På visse batterier kan dette symbol anvendes i kombination med et kemisk symbol. Det kemiske symbol for kviksølv (Hg) eller bly (Pb) er anført hvis batteriet indeholder mere end 0,0005% kviksølv eller 0,004% bly. Ved at sikre at sådanne batterier bortskaffes korrekt, tilskrives det, at de mulige negative konsekvenser for sundhed og miljø, som kunne opstå ved en forkert affaldshåndtering af batteriet, forebygges. Materiale genindvindingen bidrager ligeledes til at beskytte naturens ressourcer. Hvis et produkt kræver vedvarende elektricitetsforsyning af hensyn til sikkerheden samt ydeevnen eller data integritet, må batteriet kun fjernes af dertil uddannet personale. For at sikre en korrekt håndtering af batteriet bør det udtjente produkt kun afleveres på dertil indrettede indsamlingspladser beregnet til affaldshåndtering af elektriske og elektroniske produkter. Med hensyn til øvrige batterier, se venligst afsnittet der omhandler sikker fjernelse af batterier. Batteriet skal derefter afleveres på et indsamlingsted beregnet til affaldshåndtering og genindvinding af batterier. Yderlige information om genindvinding af dette produkt eller batteri kan fås ved at kontakte den kommunale genbrugsstation eller den butik, hvor produktet blev købt.

Fastgørelse af tv-fod (alternativ)

Du kan ændre tv-foden fra kanten til midterpositionen ved at følge instruktionerne nedenfor.

KD-79/65/55X9005B

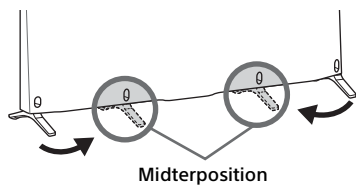

1

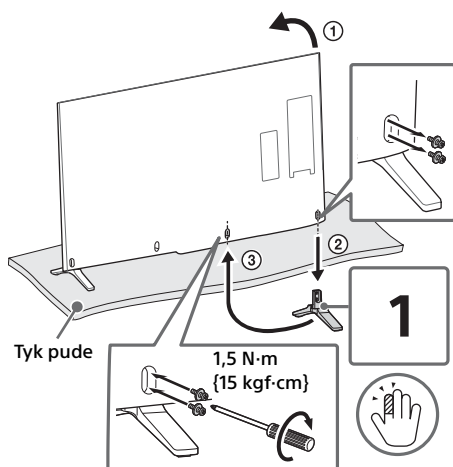

2

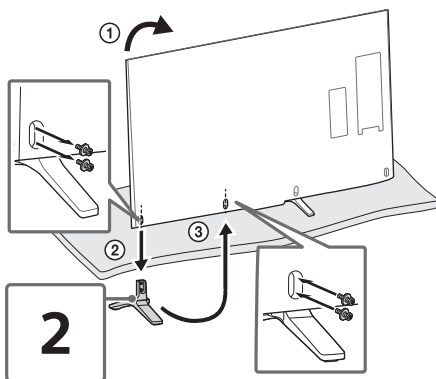

KD-65X9505B

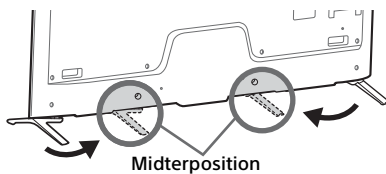

1

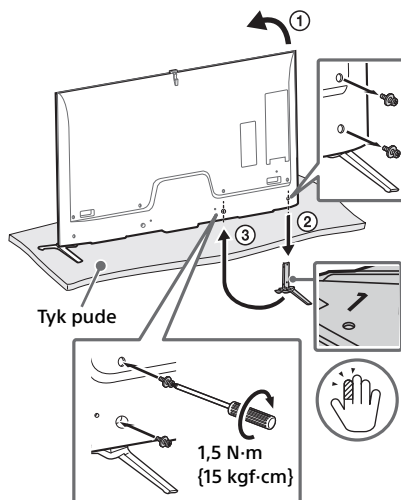

DK

2

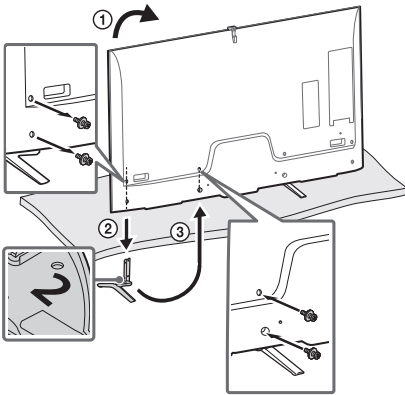

Bemærk

- Der kræves to eller flere personer (fire eller flere personer for KD-79X9005B) til at udføre denne installation.
- Sørg for, at der ikke står noget foran TV'et.

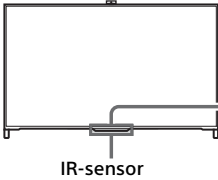

3D-synkroniserings-sensor
(Kun KD-65X9505B, KD-65/55X9005B)

IR-sensor

Samling af kablerne

KD-79/65/55X9005B

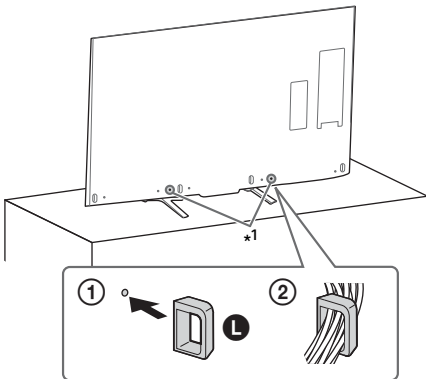

KD-65X9505B

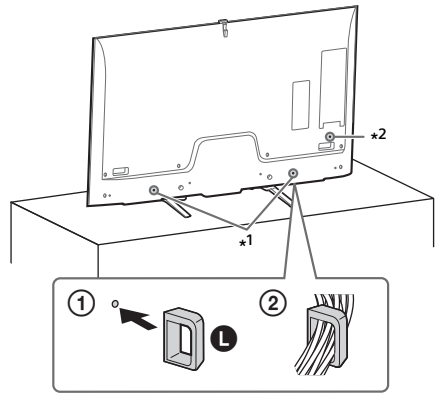

- *1 Placering af kabelklemme, når Tv-foden er monteret i midterposition.
- *2 Placering af kabelklemme, når Tv-foden er monteret ved kanten eller midterposition.

Bemærk

- Tryk på toppen af klemmen ①, og knib derefter ② sammen som vist for at fjerne kabelklemmen fra TV'et.

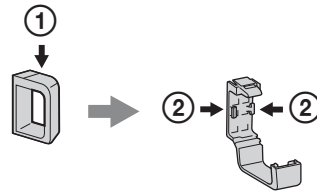

Sådan fjernes tv-foden fra tv'et

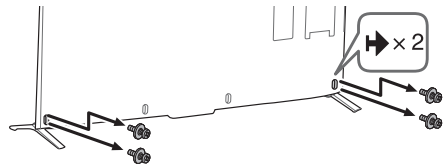

Bemærk

- Ved fastgørelse af tv-foden igen skal du fastgøre skrue(rne (fjernet tidligere) i de oprindelige huller på bagsiden af tv'et.

Sådan skjules kameraet

Hvis du ikke ønsker at bruge kameraet – skjul det som vist på tegningen.

KD-79/65/55X9005B

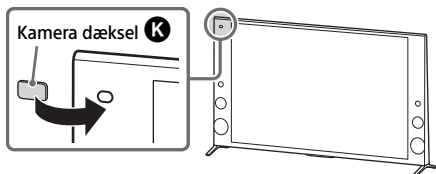

KD-65X9505B

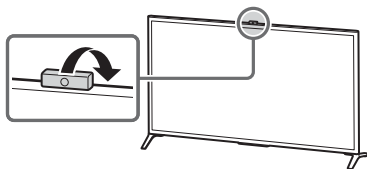

DK

Brug af fjernbetjening

Du kan betjene TV'et med den medfølgende touchpad-fjernbetjening eller IR- (infrarøde) fjernbetjening.

Touchpad-fjernbetjening



IR-fjernbetjening



Bemærk

- Touchpad-fjernbetjeningen kan kun bruges efter registrering med TV'et. Du kan registrere touchpad-fjernbetjeningen ved at trykke på **HOME** og derefter vælge [Indstillinger] → [Systemindstillinger] → [Opsætning af touchpad-fjernbetjening].

Visning af touchpad-funktionsguide

Med touchpad-funktionsguiden kan du se hovedkommandoerne, som er tilgængelige for den aktuelle TV-skærm.

- 1 Hold din finger i midten af din touchpad for at få vist touchpad-funktionsguiden.

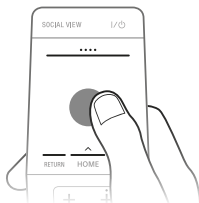

Start af touchpad-vejledning

- 1 Tryk på **HOME**.

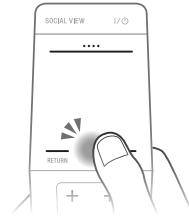

- 2 Skub for at vælge [Hjælp], og tryk derefter på din touchpad.

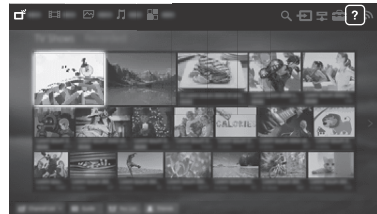

- 3 Skub op/ned for at vælge [Touchpad-vejledning], og tryk derefter på din touchpad.

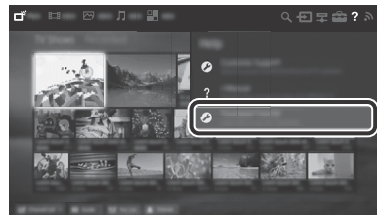

Følg instruktionerne på skærmen.

Bemærk

- Du kan også starte touchpad-vejledningen ved at trykke på **HOME** og derefter vælge [Indstillinger] → [Systemindstillinger] → [Touchpad-konfigurationer] → [Start vejledning].

Tilslutning af andre enheder

Se i-Manual for flere oplysninger om tilslutninger.

Bemærk

- For HDMI-tilslutning tilsluttes 4K-enheder (4K-medieafspiller, 4K Set Top Box osv.) til HDMI IN 2 eller HDMI IN 1 på TV'et, så du kan se ophavsretligt beskyttet indhold.

Tilslutning af portreplikator

- Du kan finde flere oplysninger om tilslutning af portreplikator i den installationsvejledning, der fulgte med din portreplikator.

Tilslutning af MHL-enhed

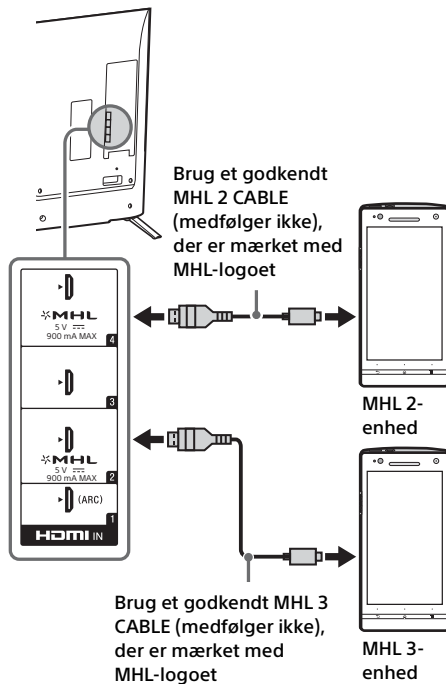

Tv'et oplader samtidig den tilsluttede MHL-kompatible enhed under afspilning af foto/musik/videofiler. Du kan fjernbetjene den tilsluttede MHL-kompatible enhed med tv'ets fjernbetjening.

Bemærk

- Hvis [Automatisk ændring af indgang (MHL)] er indstillet til [Til], skifter tv'et automatisk til HDMI IN 2/MHL eller HDMI IN 4/MHL fra en anden indgang, når en MHL-kompatibel enhed er tilsluttet HDMI IN 2/MHL eller HDMI IN 4/MHL-stikket. Tilgængeligheden af [Automatisk ændring af indgang (MHL)] afhænger af, om den MHL-kompatible enhed understøtter denne funktion.
- Hvis [MHL-opladning under standby] er indstillet til [Til], kan du fortsætte opladningen af den MHL-kompatible enhed, selvom tv'et er i standby.
- Slut din 4K-smartphone eller dine mobilenheder til HDMI IN 2/MHL-stikket.
- Brug et godkendt MHL 3 CABLE, der er mærket med MHL-logoet, til 4K-smartphones eller mobilenheder.

Vægmontering af tv'et

Tv'ets betjeningsvejledning viser trin til klargøring af tv'et, før vægmonteringen.

Kun KD-65X9505B, 65/55X9005B

Til kunderne:

Af hensyn til produktets og den generelle sikkerhed anbefaler Sony på det kraftigste, at monteringen af tv'et udføres af en Sony-forhandler eller en autoriseret installatør. Du må ikke forsøge at montere det selv.

Til Sony-forhandlere og installatører:

Vær opmærksom på sikkerheden under montering, vedligeholdelse og eftersyn af produktet.

Monteringen af dette produkt kræver tilstrækkelig ekspertise. Dette er især vigtigt, når du skal finde ud af, om væggen kan bære tv'ets vægt. Monteringen af dette produkt skal udføres af en Sony-forhandler eller autoriseret installatør under hensyntagen til sikkerheden. Sony er ikke ansvarlig for beskadigelse eller personskaade, der opstår som følge af forkert håndtering eller forkert montering.

Brug dit Beslag til vægmontering SU-WL450 (medfølger ikke) (KD-65X9505B, KD-65/55X9005B) til vægmontering af tv'et.

Når du fastgør dit Beslag til vægmontering, skal du læse den Betjeningsvejledning og det Monteringsark, der fulgte med dit Beslag til vægmontering.

Bemærk

- Opbevar de fjernede skruer et sikkert sted – utilgængeligt for børn.

1 Fjern skruerne på bagsiden af tv'et.

KD-65X9505B

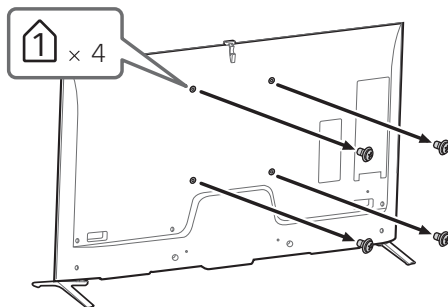

KD-65/55X9005B

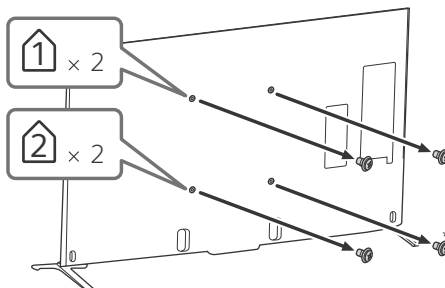

* Fjern ikke for supersmal montering.

- 2 Før montering af beslag til vægmontering fastgøres vægmonteringsanordningen ❶ (følger med tv'et) bag på tv'et (for at gøre det parallelt med væggen). Du behøver ikke at udføre dette trin ved supersmal montering. (kun KD-65/55X9005B)

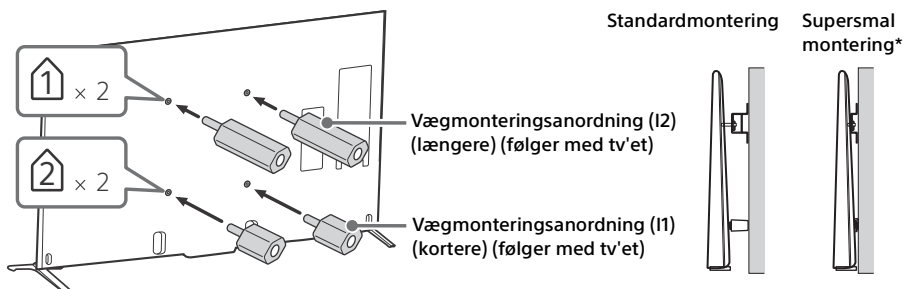

* Du kan ikke bruge nogle af stikkene på bagsiden af tv'et, når der monteres som Super Slim.

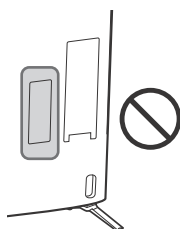

Bemærk

- Sørg for at fastgøre vægmonteringsanordningen ved fastgørelse til TV'et.
- Hvis du bruger en elektrisk skruetrækker, skal tilspændingsmomentet indstilles til ca 1,5 N·m {15 kgf·cm}.



Se følgende websted for vejledning til montering af din tv-models beslag til vægmontering:
www.sony.eu/tv/wall-mount-bracket-manual

Kun KD-79X9005B

Dit tv kan monteres på et beslag til vægophængning (medfølger ikke), direkte som det forefindes fra kassen. Hvis tv-foden er fastgjort til tv'et, er det muligvis nødvendigt at fjerne tv-foden fra tv'et. Se side 8 (Sådan fjernes tv-foden fra tv'et).

Klargør tv'et til beslaget til vægophængning, inden ledningerne tilsluttes.

Af hensyn til produktets og den generelle sikkerhed anbefaler Sony på det kraftigste, at vægmonteringen af TV'et udføres af autoriserede fagfolk. Forsøg ikke at montere det selv.

- Følg instruktionerne, som følger med beslaget til vægmontering for din model. Montering af dette TV kræver visse forudsætninger, især for at finde ud af, om væggen kan bære TV'ets vægt.
- Længden på skruen til beslaget til vægmontering varierer afhængigt af tykkelsen på beslaget til vægmontering. Se illustrationen nedenfor.

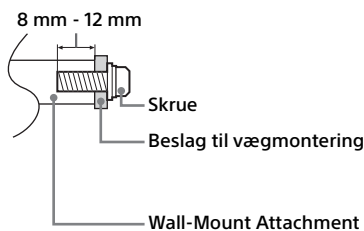

- Sørg for at opbevare de ubrugte skruer og tv-foden på et sikkert sted, indtil du er klar til at fastgøre tv-foden. Opbevar skruerne uden for børns rækkevidde.

1 Fjern skruerne på bagsiden af tv'et.

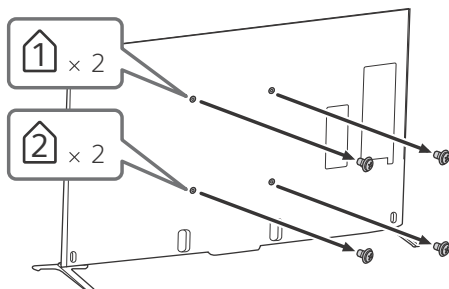

- 2 Før montering af beslag til vægmontering fastgøres vægmonteringsanordningen ❶ (følger med tv'et) bag på tv'et (for at gøre det parallelt med væggen).

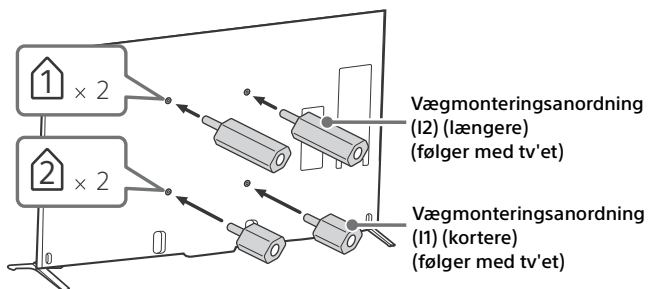

Bemærk

- Sørg for at fastgøre vægmonteringsanordningen ved fastgørelse til TV'et.
- Hvis du bruger en elektrisk skruetrækker, skal tilspændingsmomentet indstilles til ca 1,5 N·m {15 kgf·cm}.

Fejlfinding

Når belysnings-LED'en blinker rødt, skal du tælle, hvor mange gange den blinker (interval på tre sekunder).

Hvis Belysnings-LED blinker rødt, skal du nulstille TV ved at trække netledningen ud af TV i to minutter og derefter tænde TV.

Hvis problemet ikke forsvinder, skal du kontakte forhandleren eller et Sony-servicecenter og oplyse antallet af gange Belysnings-LED blinkede rødt (interval på tre sekunder). Tryk på I/⏻ på TV for at slukke det, træk netledningen ud, og informer forhandleren eller et Sony-servicecenter om problemet.

Når belysnings-LED'en ikke blinker, skal du kontrollere punkterne i tabellen på følgende måde.

Se også [Fejlfinding] i i-Manual, eller udfør selvdiagnosticering ved at vælge ? [Hjælp] → [Kundeservice] → [Selvdiagnosticering]. Hvis problemet fortsætter, skal du have dit TV til service hos kvalificeret servicepersonale.

Problemer og løsninger

Der er intet billede (skærmen er mørk) og ingen lyd.

- Kontroller antennen/kabelforbindelsen.
- Slut TV'et til netledningen, og tryk på I/⏻ på TV'et eller fjernbetjeningen.

Nogle programmer kan ikke indstilles.

- Kontroller antennen.
- Satellitkablet kan være kortslettet, eller der er tilslutningsproblemer med kablet. Kontroller kablet og tilslutningen, og sluk derefter tv'et på hovedkontakten tænd/sluk, og tænd det igen.
- Den indtastede frekvens er uden for området. Kontakt selskabet bag satellitudsendelsen.

Der er ikke fundet nogen Kabel-tv-tjenester (programmer).

- Kontroller kabeltilslutningen eller tuningkonfigurationen.
- Prøv [Aut. programindstilling] ved at vælge [Egen Antenne] i stedet for [Kabel TV].

Fjernbetjeningen virker ikke.

- Udskift batterierne.
- Tv'et kan være i SYNC-tilstand. Tryk på betjeningslinjen (...), og skub mod venstre/højre for at vælge [SYNC MENU], og tryk derefter på touchpaden. Vælg [Tv-styring], og vælg derefter [Home (menu)] eller [Funktioner] for at betjene TV'et.

Ved brug af IR-fjernbetjening skal du trykke på **SYNC MENU**, vælge [Tv-styring] og derefter vælge [Home (menu)] eller [Funktioner] for at betjene TV'et.

Glemte kodeord for [Børnelås].

- Indtast 9999 for PIN-kode. (PIN-kode 9999 accepteres altid.)

Tv'ets omgivelser bliver varme.

- Når tv'et bruges i en længere periode, bliver tv'ets omgivelser varme. Du kan mærke, at det er varmt ved at berøre det med hånden.

Video eller lyd fryser, skærmen er tom eller tv'et reagerer ikke på tv'ets eller fjernbetjeningens knapper.

- Udfør en enkel nulstilling af tv'et ved at tage netledningen ud i to minutter og derefter sætte den i igen.

Knapperne I/⏻, CH+/-, ▲/▼/◀/▶, ⏪, ⏩ og HOME kan ikke findes på TV'et.

- Se nedenstående illustration for placering af knapperne på TV'et.

Bagsiden af TV'et

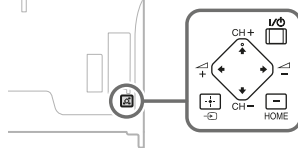

Belysnings-LED'en er tændt.

- Hvis du ikke vil have belysnings-LED'en tændt, kan du slukke for den. Tryk på **HOME** og vælg derefter [Indstillinger] → [Systemindstillinger] → [Generel opsætning] → [Belysnings-LED] → [Fra]. Du kan også trykke på **OPTIONS** og derefter vælge [Belysnings-LED] → [Fra].

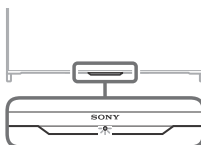

Kan ikke oprette forbindelse til en trådløs router med WPS.

- Hvis du bruger WEP-sikkerhed, skal du bruge [Nem] → [Wi-Fi] → [Opret forbindelse via scanning]. Vælg derefter det netværksnavn (SSID), som du vil tilslutte.

Kan ikke finde det krævede netværksnavn i netværksopstillingen.

- Vælg [[Manuel indtastning]] og tryk på  for at indtaste netværksnavnet.

Specifikationer

System

Panelssystem

LCD-panel (flydende krystal), LED-baggrundslys

Tv-system

Analog: Afhænger af dit valgte land/område:

B/G, D/K, L, I, M

Digital: DVB-T/DVB-C

DVB-T2

Satellit: DVB-S/DVB-S2

Farve/videosystem

Analog: PAL, SECAM, NTSC3.58, NTSC4.43

Digital: Se i-Manualen.

Kanaldækning

Analog: UHF/VHF/kabel-tv, Afhænger af dit valgte land/område.

Digital: UHF/VHF/kabel-tv, Afhænger af dit valgte land/område.

Satellit: IF-frekvens 950-2.150 MHz

Lydeffekt

10 W + 10 W + 10 W (KD-65X9505B)

12.5 W + 12.5 W + 20 W + 20 W
(KD-79/65/55X9005B)

Trådløs teknologi

Protokol IEEE802.11a/b/g/n

Indgangs-/Udgangsstik

Antennekabel

75 ohm, eksternt stik til VHF/UHF

Satellitantenne MAIN/SUB

Hunстик af F-type stik IEC169-24, 75 ohm.

DiSEqC 1.0, LNB 13 V/18 V & 22 kHz-tone,

Enkeltkabeldistribution EN50494.

AV1

21-bens scartstik (CENELEC-standard) med lyd/videoindgang, RGB-indgang og tv-lyd/videoudgang.

COMPONENT IN

YPbPr (komponentvideo): 1080p (50, 60 Hz),
1080i (50, 60 Hz), 720p (50, 60 Hz), 576p, 576i,
480p, 480i

Lydindgang (phono-jackstik)

AV2

Videoindgang (almindeligt phonostik med Y-indgang)

DK

HDMI IN 1, 2, 3, 4 (understøtter 4K-opløsning)

Video (2D): 4096 × 2160p (50, 60 Hz)*, 4096 × 2160p (24 Hz), 3840 × 2160p (50, 60 Hz)*, 3840 × 2160p (24, 25, 30 Hz), 1080p (30, 50, 60 Hz), 1080/24p, 1080i (50, 60 Hz), 720p (30, 50, 60 Hz), 720/24p, 576p, 576i, 480p, 480i, Pc-formater
*YCbCr 4:2:0 / 8 bit

Video (3D):

Billedpakning: 1080p (30 Hz), 1080/24p, 1080i (50, 60 Hz), 720p (30, 50, 60 Hz), 720/24p
Side om side: 1080p (50, 60 Hz), 1080/24p, 1080i (50, 60 Hz), 720p (50, 60 Hz)
Over-under: 1080p (30, 50, 60 Hz), 1080/24p, 1080i (50, 60 Hz), 720p (50, 60 Hz)

Lyd: 5,1-kanals lineær PCM: 32, 44,1 og 48 kHz, 16, 20 og 24 bit, Dolby Digital

ARC (Audio Return Channel) (kun HDMI IN 1)

MHL (almindeligt ved HDMI IN 2/4)

Video (2D): 4096 × 2160p (24 Hz)*, 3840 × 2160p (24, 25, 30 Hz)*, 1080p (50, 60 Hz)*, 1080p (30 Hz), 1080/24p, 1080i (50, 60 Hz), 720p (30, 50, 60 Hz), 720/24p, 576p, 576i, 480p, 480i

* kun HDMI IN 2

Video (3D):

Billedpakning*: 1080p (30 Hz), 1080/24p, 1080i (50, 60 Hz), 720p (30, 50, 60 Hz), 720/24p
Side om side: 1080p (50, 60 Hz)*, 1080/24p, 1080i (50, 60 Hz), 720p (50, 60 Hz)
Over-under: 1080p (50, 60 Hz)*, 1080p (30 Hz), 1080/24p, 1080i (50, 60 Hz), 720p (50, 60 Hz)

* kun HDMI IN 2

Lyd: 5,1-kanals lineær PCM: 32, 44,1 og 48 kHz, 16, 20 og 24 bit, Dolby Digital

DIGITAL AUDIO OUT (OPTICAL)

Digitalt optisk stik (to-kanals lineær PCM, Dolby Digital)

AUDIO OUT

Lydudgang (stereo-minijack-stik)

Høretelefonstik

(understøtter subwooferudgang)

1, 2 (HDD REC), 3

USB HDD-enhedsport (kun 2), USB-port



CAM (Conditional Access Module)-holder

LAN

10BASE-T/100BASE-TX-stik

(Forbindelseshastigheden kan variere, afhængigt af netværksmiljøet. 10BASE-T/100BASE-TX-kommunikationshastigheden og -kvaliteten garanteres ikke for dette tv.)

Andre

Ekstraudstyr

Beslag til vægmontering: SU-WL450

(KD-65X9505B, KD-65/55X9005B)

Trådløs subwoofer: SWF-BR100

MHL-kabel: DLC-MC10/DLC-MC20/DLC-MC30

Aktive 3D-briller: TDG-BT500A (KD-65X9505B,

KD-65/55X9005B)



Passive 3D-briller: TDG-500P (KD-79X9005B)



Driftstemperatur

0 °C til 40 °C

Fugtighed

10 % til 80 % RH (ikke-kondenserende)

Strøm og andet

Strømkraft

220 V - 240 V AC, 50 Hz

Lavenergiklasse

KD-79X9005B: A

KD-65X9505B: B

KD-65X9005B: B

KD-55X9005B: B

Skærmstørrelse (målt diagonalt) (Ca.)

KD-79X9005B: 79 tommer / 199,6 cm

KD-65X9505B: 65 tommer / 163,9 cm

KD-65X9005B: 65 tommer / 163,9 cm

KD-55X9005B: 55 tommer / 138,8 cm

Strømforsøg

i [Standard] tilstand

KD-79X9005B: 229 W

KD-65X9505B: 215 W

KD-65X9005B: 180 W

KD-55X9005B: 149 W

i [Kraftig] tilstand

KD-79X9005B: 433 W

KD-65X9505B: 394 W

KD-65X9005B: 339 W

KD-55X9005B: 285 W

Gennemsnitligt årligt energiforbrug*¹

KD-79X9005B: 318 kWh

KD-65X9505B: 298 kWh

KD-65X9005B: 250 kWh

KD-55X9005B: 207 kWh

Strømforbrug i standby*2

KD-79X9005B:

0,3 W (27 W i software- / EPG-opdateringstilstand)

KD-65X9505B:

0,3 W (28 W i software- / EPG-opdateringstilstand)

KD-65X9005B:

0,3 W (27 W i software- / EPG-opdateringstilstand)

KD-55X9005B:

0,3 W (27 W i software- / EPG-opdateringstilstand)

Skærmopløsning

3.840 punkter (vandret) × 2.160 linjer (lodret)

Udgangseffekt

USB 1, 3: 5 V, 500 mA MAKS

USB 2: 5 V, 800 mA MAKS

MHL (HDMI IN 2, 4): 5 V, 900 mA MAKS

Mål (Ca.) (b × h × d)

Inkl. tv-fod

KD-79X9005B: 203,1 × 110,9 × 44,2 cm

KD-65X9505B: 149,3 × 95,0 × 34,8 cm

KD-65X9005B: 171,6 × 91,6 × 32,0 cm

KD-55X9005B: 149,4 × 79,1 × 32,0 cm

Uden tv-fod

KD-79X9005B: 202,9 × 105,4 × 11,1 cm

KD-65X9505B: 149,2 × 89,7 × 10,7 cm

KD-65X9005B: 171,5 × 87,8 × 9,9 cm

KD-55X9005B: 149,3 × 75,2 × 9,9 cm

hulmønster til vægmontering

40,0 × 30,0 cm

skruestørrelse til vægmontering

M6 (længde: se diagram side 3.)

Stativets bredde (Ca.)

Kantposition

KD-79X9005B: 203,1 cm

KD-65X9505B: 149,3 cm

KD-65X9005B: 171,6 cm

KD-55X9005B: 149,4 cm

Midterposition

KD-79X9005B: 57,3 cm

KD-65X9505B: 66,3 cm

KD-65X9005B: 57,3 cm

KD-55X9005B: 57,3 cm

Vægt (Ca.)

Inkl. tv-fod

KD-79X9005B: 60,9 kg

KD-65X9505B: 43,9 kg

KD-65X9005B: 46,6 kg

KD-55X9005B: 38,1 kg

Uden tv-fod

KD-79X9005B: 59,7 kg

KD-65X9505B: 42,0 kg

KD-65X9005B: 45,9 kg

KD-55X9005B: 37,4 kg

*1 Energiforbrug pr. år baseret på tv'ets strømforbrug ved brug 4 timer om dagen 365 om året. Det egentlige energiforbrug afhænger af, hvordan tv'et bruges.

*2 Den angivne standbyeffekt nås, når tv'et har afsluttet nødvendige interne processer.

Bemærk

- Tilgængeligheden af ekstra tilbehør afhænger af land/område/tv-model/lager.
- Design og specifikationer kan ændres uden varsel.
- Strømforbruget øges, når der er sluttet en portreplikator til tv'et.
- Dette tv gør brug af MHL 2 til HDMI IN 4/MHL og MHL 3 til HDMI IN 2/MHL.

Bemærkninger om digital TV-funktion

- Funktioner i forbindelse med digitalt TV (DVB) fungerer kun i lande eller områder, hvor der udsendes i DVB-T/DVB-T2 (MPEG-2 og H.264/MPEG-4 AVC) digitale jordbundne signaler, eller der er adgang til en kompatibel DVB-C (MPEG-2 og H.264/MPEG-4 AVC) kabeltjeneste. Få at vide hos din lokale forhandler, om du kan modtage et DVB-T/DVB-T2-signal på din bopæl, eller spørg kabeludbyderen, om deres DVB-C kabeltjeneste er egnet til integreret betjening med dette TV-apparat.
- Kabeludbyderen kan opkræve et ekstra gebyr for en sådan service eller kræve, at du indvilger i deres forretningsbetingelser og -vilkår.
- Dette TV-apparat følger specifikationerne for DVB-T/DVB-T2 og DVB-C, men der er ikke garanti for kompatibiliteten med fremtidige DVB-T/DVB-T2 digitale jordbundne udsendelser og DVB-C digitale kabeludsendelser.
- Visse digitale tv-funktioner er muligvis ikke tilgængelige i visse lande/områder, og DVB-C-kabel fungerer eventuelt ikke korrekt hos visse udbydere.

Oplysninger om varemærker

- HDMI, High-Definition Multimedia Interface og HDMI-logoet er varemærker eller registrerede varemærker for HDMI Licensing LLC i USA og andre lande.
- DLNA®, DLNA-logoet og DLNA CERTIFIED® er varemærker, servicemærker eller certificeringsmærker tilhørende Digital Living Network Alliance.
- Fremstillet under licens fra Dolby Laboratories. Dolby og det dobbelte D-symbol er varemærker tilhørende Dolby Laboratories.
- "BRAVIA" og BRAVIA er varemærker, der tilhører Sony Corporation.
- TrackID er et varemærke eller registreret varemærke tilhørende Sony Mobile Communications AB.
- Gracenote, Gracenote eyeQ, Gracenote VideoID, Gracenote Video Explore, Gracenote MusicID, Gracenote- logoet og logotypen samt "Powered by Gracenote"-logoet er enten registrerede varemærker eller varemærker tilhørende Gracenote i USA og/eller andre lande.
- Opera® Devices SDK from Opera Software ASA. Copyright 1995-2014 Opera Software ASA. All rights reserved.
- Wi-Fi, Wi-Fi Direct og Miracast er varemærker eller registrerede varemærker tilhørende Wi-Fi Alliance.
- "Sony Entertainment Network-logoet" og "Sony Entertainment Network" er varemærker tilhørende Sony Corporation.
- MHL, Mobile High-Definition Link og MHL-logoet er varemærker eller registrerede varemærker for MHL Licensing, LLC.
- For DTS-patenter henvises til <http://patents.dts.com>. Fremstillet under licens fra DTS Licensing Limited. DTS, Symbol, & DTS og Symbol er sammen registrerede varemærker og DTS Digital Surround er et varemærke tilhørende DTS, Inc. © DTS, Inc. Alle rettigheder forbeholdes.
- Designed with UEI Technology™ Under License from Universal Electronics Inc. Portions © UEI 2000 – 2013.
- Bluetooth®-ordmærket og logoer tilhører Bluetooth SIG, Inc. og enhver anvendelse af sådanne mærker anvendes af Sony Corporation under licens. Andre varemærker og handelsnavne tilhører deres respektive ejere.
- DiSEqC™ er et varemærke tilhørende EUTELSAT. Dette tv understøtter DiSEqC 1.0. Dette tv er ikke beregnet til at styre motoriserede antenner.
- N Mark er et varemærke eller et registreret varemærke for NFC Forum, Inc. i USA og i andre lande.

Sisällysluettelo

TÄRKEÄ HUOMAUTUS.....	2
Turvallisuus-ohjeet.....	3
Varotoimenpiteet.....	5
Pöytälustan kiinnittäminen (vaihtoehto).....	7
Pöytälustan irrotus televisiosta.....	8
Kameran piilottaminen.....	9
Kaukosäätimen käyttäminen.....	10
Touchpad-käyttöoppaan näyttäminen.....	10
Touchpad-opetusohjelman käynnistäminen.....	10
Muiden laitteiden liittäminen.....	11
Television asennus seinälle.....	12
vain KD-65X9505B, 65/55X9005B.....	12
vain KD-79X9005B.....	14
Vianetsintä.....	16
Ongelmat ja ratkaisut.....	16
Tekniset tiedot.....	17

Johdanto

Kiitos, että valitsit tämän Sony:n tuotteen. Lue nämä käyttöohjeet huolellisesti, ennen kuin alat käyttää televisiota. Säilytä käyttöohjeet tulevaa tarvetta varten.

Huomautus

- Lue "Turvallisuus-ohjeet" (sivu 3) ennen TV:n käyttöä.
- Pikaoppaassa ja tässä käyttöohjeessa käytetyt kuvat ja piirrookset ovat ohjeellisia ja voivat poiketa kyseisen tuotteen ulkonäöstä.

Tunnistemerkitöjen sijainti

Mallinumero tiedot, valmistuspäivämäärä (kuukausi/vuosi) ja jännitemerkintä (asianmukaisten turvasäännösten mukaisesti) sijaitsevat television takaosassa tai pakkauskassassa.

VAROITUS

ÄLÄ SIIJOITA

KYNTTILÄÄ TAI MUUTA
AVOTULTA TÄMÄN TUOTTEEN
LÄHELLE, JOTTA VÄLTÄT
TULIPALON VAARAN.



TÄRKEÄ HUOMAUTUS

Tämä tuote on valmistettu Sony Corporationin puolesta, Sony Corporation, 1-7-1 Konan Minato-ku Tokyo, 108-0075 Japani. Tämän tuotteen Euroopan Unionin lainsäädännön vaatimustenmukaisuutta koskevat kyselyt tulee osoittaa valtuutetulle edustajalle, Sony Deutschland GmbH, Hedelfinger Strasse 61, 70327 Stuttgart, Saksa. Huolto tai takuu asioita koskevat kyselyt pyydämme ystävällisesti osoittamaan takuu tai huolto dokumenteissa mainituille edustajille.

Langattomaan signaaliin liittyvä huomautus



Sony Corporation vakuuttaa täten, että tämä laite on direktiivin 1999/5/EY oleellisten vaatimusten ja sitä koskevien direktiivien muiden ehtojen mukainen.

Halutessasi lisätietoja, käy osoitteessa:
<http://www.compliance.sony.de/>

Huomautus asiakkaille: seuraavat tiedot koskevat ainoastaan laitteita, joita myydään EU:n direktiivejä noudattavissa maissa.

Langatonta televisiojärjestelmää voi käyttää seuraavissa maissa:

AT, BE, HR, CY, CZ, DK, EE, FI, FR, DE, GR, HU, IE, IT, LV, LT, LU, MT, NL, PL, PT, SK, SI, ES, SE, GB, IS, LI, NO, CH, BG, RO, TR, AL, BA, MK, MD, RS, ME, Kosovo

Tätä järjestelmää ei saa käyttää muissa kuin mainituissa Euroopan maissa.

Turvallisuus-ohjeet

VAROITUS

Älä jätä paristoja alttiiksi kuumuudelle, kuten auringonpaisteelle tai avotullelle.

Asennus ja käyttö

Noudata television asennuksessa ja käytössä seuraavia ohjeita välttääksesi tulipalon tai sähköiskun vaaran tai laitteen vaurioitumisen ja/tai henkilövahingot.

Asennus

- Jotta et liukastuisi ja loukkaantuisi, älä astu television suojapussin päälle, kun purat televisiojärjestelmän pakkausta.
- Televisio on sijoitettava helposti käsillä olevan verkkopistorasian lähelle.
- Aseta TV tukevalla, tasaisella alustalle, ettei se putoa ja aiheuta henkilövahinkoja tai vahingoita TV:tä.
- Asenna televisio paikkaan, jossa sitä ei voida vetää, työntää tai kaataa.
- Asenna televisio niin, ettei sen pöytäjalusta työnnä televisiojalustan ulkopuolelle (ei sisällä toimitukseen). Jos pöytäjalusta työnnä televisiojalustan ulkopuolelle, se voi aiheuttaa television kaatumisen, putoamisen tai henkilövahingon tai television vaurioitumisen.

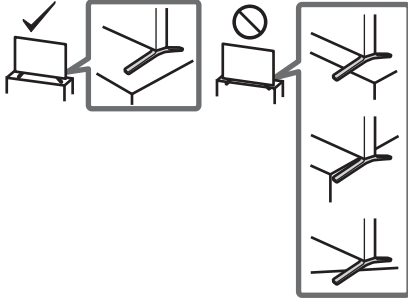

- Seinäasennuksen saa suorittaa ainoastaan asiantunteva henkilöstö.
- Turvallisuussyistä on erittäin tärkeää käyttää Sony'n varusteita: Seinäasennuskiinnitin — SU-WL450 (KD-65X9505B, KD-65/55X9005B)
- Muista käyttää seinäasennuskiinnittimen mukana toimitettuja ruuveja, kun kiinnität seinäasennuskiinnittimen TV-vastaanottiin. Mukana toimitetut ruuvit on suunniteltu kuvan mukaisesti seinäasennuskiinnittimen asennuspinnasta mitattuna. Ruuvien halkaisija ja pituus vaihtelevat riippuen seinäasennustelineen mallista. Muiden kuin mukana toimitettujen ruuvien käyttö voi aiheuttaa vaurioita television sisäosiin, television putoamisen tai muuta vahinkoa.

KD-65X9505B

8 mm - 12 mm

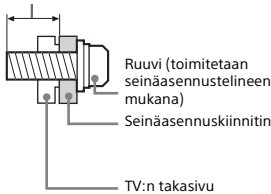

KD-65/55X9005B

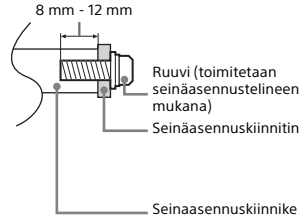

Laitteen kuljettaminen ja siirtäminen

- Irrota kaikki kaapelit ennen television siirtämistä.
- Vähintään kaksi ihmistä (vähintään neljä ihmistä mallille KD-79X9005B) vaaditaan suurten televisioiden kuljettamiseen.
- Kun TV:tä kuljetetaan käsin, pidä siitä kiinni alla olevan mukaisesti. Älä paina LCD-näytön pintaa tai näytön ympärillä olevaa kehystä.

KD-79X9005B

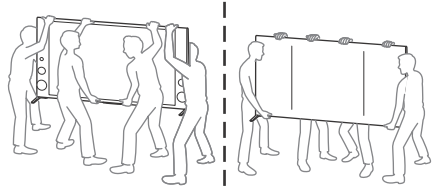

KD-65X9505B

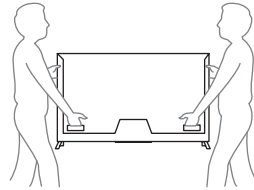

KD-65/55X9005B

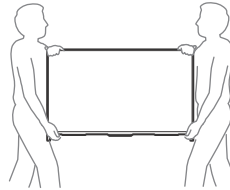

- Älä altista laitetta iskuille tai liialliselle tärinälle kuljetuksen aikana.
- Kun toimitat television huoltoon, tai kun kuljetat sitä muuton yhteydessä, pakkaa laite alkuperäiseen pakkaukseen ja suojaa se akuperäisillä pakkausmateriaaleilla.

Kaatumisen estäminen

- Muista käyttää kestäväää narua, joka pystyy tukemaan television painon.

Ilmanvaihto

- Älä peitä television ilmanvaihtoaukkoja äläkä työnnä mitään kotelon sisään.
- lätä television ympärille tilaa alla olevan kuvan mukaisesti.
- Sony'n seinäasennustelineen käyttäminen on erittäin suositeltavaa riittävän ilmankierroon varmistamiseksi.

Asennus seinälle

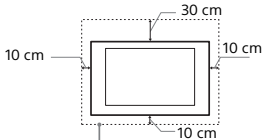

Television ympärille jätettävä tila.

Asennus jalustalle

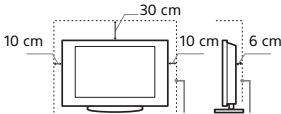

Television ympärille jätettävä tila.

- Noudata seuraavia ohjeita varmistaksesi asianmukaisen ilmanvaihdon ja estääksesi liian tai pölyn kerääntymisen:
 - Älä asenna televisiota takaosan varaan, ylösalaisin, takaperin tai sivuttain.
 - Älä sijoita televisiota hyllyn, maton tai vuoteen päälle tai kaapin sisälle.
 - Älä peitä televisiota millään tekstiilillä tai muilla vastaavilla, esimerkiksi verhoilla tai sanomalehdellä jne.
 - Älä asenna televisiota alla olevien kuvien mukaisesti.

Ilmankierto estynyt.

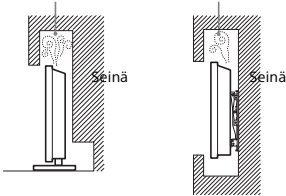

Verkkovirtajohto

Noudata verkkovirtajohdon ja pistorasian käsittelyssä seuraavia ohjeita välttääksesi tulipalon tai sähköiskun vaaran, laitteen vaurioitumisen ja/tai henkilövahingon:

- Käytä ainoastaan Sonyn verkkovirtajohtoa. Älä käytä muiden valmistajien johtoja.
- Työnä pistoke kunnolla pistorasiassa.
- Television saa kytkeä ainoastaan verkkovirtaan 220-240 V AC.
- Irrota verkkovirtajohto pistorasiasta kaapeleiden asennuksen ajaksi turvallisuuden vuoksi. Varo kompastumasta kaapeleihin.
- Irrota verkkovirtajohto pistorasiasta ennen kuin teet mitään toimenpiteitä televisiolle tai siirät sitä.
- Pidä verkkovirtajohto etäällä lämmönlähteistä.
- Irrota pistoke pistorasiasta ja puhdistu se säännöllisin väliajoin. Jos pistoke on pölyinen ja siihen tiivistyy kosteutta, sen eriste voi vaurioitua ja seurauksena voi olla tulipalo.

Huomautus

- Älä käytä television mukana toimitettua verkkovirtajohtoa minkään muun laitteen virtaliitännässä.
- Älä purista, taivuta tai kierrä verkkovirtajohtoa voimakkaasti. Johtimet voivat paljastua tai rikkoutua.
- Älä tee muutoksia verkkovirtajohtoon.
- Älä aseta raskaita esineitä verkkovirtajohdon päälle.
- Kun irrotat pistokkeen pistorasiasta, älä vedä johdosta.
- Älä kytke liian montaa laitetta samaan pistorasiassa.
- Älä käytä vääranlaista pistorasiaa.

Kielletyt käyttötavat

Älä asenna tai käytä televisiota seuraavassa kuvatuissa paikoissa, ympäristöissä tai tilanteissa. Seurauksena voi olla toimintahäiriöitä, jotka aiheuttavat tulipalon, sähköiskun, laitteen vaurioitumisen ja/tai henkilövahinkoja.

Kielletyt sijoituspaikat:

- Ulkotilat (suora auringonpaiste), merenranta, laiva tai muu alus, ajoneuvon sisätilat, terveydenhoitolaitokset, epävakaat sijoituspaikka, altistus vedelle, sateelle, kosteudelle tai savulle.
- Jos televisio sijoitetaan kylpylän tai kuuman lähteen pukuhuoneeseen, rikkihöyryt jne. voivat vahingoittaa televisiota.



- Älä aseta ruutua suoraan keino- tai auringonvaloon. Se huonontaa kuvan laatua.
- Vältä television siirtämistä kylmästä lämpimään. Äkilliset huonelämpötilan muutokset voivat aiheuttaa kosteuden tiivistymistä. Tämä voi heikentää television kuvanlaatua ja/tai väriä. Jos näin käy, anna kosteuden haihtua kokonaan ennen virran kytkemistä televisioon.

Kielletty ympäristö:

- Kuuma, kostea ja hyvin pölyinen ympäristö; paikat, joissa television sisään voi mennä hyönteisiä tai joissa televisio voi joutua alttiiksi tärinälle; tulenarkojen esineiden läheisyys (kynttilät jne.). Television päälle ei saa tiputtaa tai roiskuttaa mitään nesteitä eikä sen päälle saa laittaa nesteillä täytettyjä esineitä (esim. kukkamaljakkoa).
- Älä sijoita televisiota kosteaan tai pölyiseen ympäristöön tai huoneeseen, jossa on öljyjistä savua tai höyryä (keittolevyjen tai ilmastokostuttajien läheisyyteen). Tästä voi olla seurauksena tulipalo, sähköisku tai tuotteen vääntyminen.
- Älä asenna televisiota paikkaan, jossa se altistuu äärimmäsille lämpötiloille, kuten suoraan auringonpaisteeseen, lämpöpatterin tai lämmityskanavan läheisyyteen. Televisio voi ylikuumentua tällaisissa olosuhteissa, mistä voi olla seurauksena sen kotelon vääntyminen ja/tai toimintahäiriö.



Kielletyt tilanteet:

- Älä käytä televisiota kostein käsin tai jos television suojapaneeli on irrotettu. Älä käytä televisiota sellaisten lisälaitteiden kanssa, jotka eivät ole valmistajan hyväksymiä. Irrota television virtapistoke ja antennin pistoke pistorasiasta ukkosmyrskyn aikana.
- Älä asenna televisiota niin, että se ulottuu aivoimeen tilaan. Televisioon törmäävä henkilö tai esine voi vahingoittaa sitä.



Särkyminen vaara:

- Älä heitä mitään televisiota kohti. Näytön lasi voi särkyä iskun voimasta aiheuttaen vakavia vahinkoja.
- Jos television näytön pintaan tulee vaurioita, älä koske siihen ennen kuin olet irrottanut virtajohdon pistorasiasta. Sähköiskun vaara.

Kun televisiota ei käytetä

- Jos et käytä televisiota useaan päivään, kytke se irti verkkovirrasta ympäristö- ja turvallisuussyistä.
- Televisio ei kytkeydy kokonaan irti verkkovirrasta, kun se kytketään pois päältä virtakytkimellä. Kytke televisio kokonaan irti verkkovirrasta irrottamalla pistoke verkkopistorasiasta.
- Huomaa kuitenkin, että joissakin televisioissa voi olla toimintoja, jotka toimiakseen edellyttävät television olevan valmiustilassa.

Lasten turvallisuus

- Älä anna lasten kiivetä television päälle.
- Pidä kaikki varusteet poissa lasten ulottuvilta, jotta lapset eivät vahingossa näläise pikkusineitä.

Toimintaohjeet ongelmatilanteissa...

Katkaise virta televisioista ja irrota pistoke pistorasiasta välittömästi, jos jokin alla mainituista ongelmatilanteista esiintyy. Toimita televisio tarkastettavaksi valtuutettuun huoltoon jälleenmyyjän tai Sonyn huotokeskuksen kautta.

Ongelmatilanteet:

- Verkkovirtajohto on vaurioitunut.
- Pistoke ei ole sopiva.
- Televisio on vaurioitunut putoamisen, iskun tai törmäyksen vuoksi.
- Televisio sisään on päässyt nestettä tai esineitä.

Tietoja LCD-näytön lämpötilasta

Jos LCD-näyttöä käytetään pitkiä aikoja, paneelin ympäristö lämpenee. Kädellä kokeiltaessa se voi tuntua kuumalta.

Varotoimenpiteet

Televisiön katseleminen

- Jotkut henkilöt voivat saada fyysisiä oireita (silmien rasittumista, väsymystä tai pahoinvointia) 3D-videokuvan katselusta tai stereoskooppisten 3D-pelien pelamisesta. Sony suosittelee, että kaikki katselijat pitävät säännöllisin välein taukoja katsellessaan 3D-videokuvaa tai pelatessaan stereoskooppisia 3D-pelejä. Taukojen pituuden ja taajuuden tarve vaihtelee henkilöittäin. Toimi itsellesi parhaalla tavalla. Jos koet epämiellyttäviä oireita, lopeta 3D-videokuvan katselu tai stereoskooppisten 3D-pelien pelaminen, kunnes oireet häviävät. Ota tarvittaessa yhteys lääkäriin. Tutustu myös (i) muiden tämän television kanssa käytettävien laitteiden tai tallennusvälineiden käyttöohjeisiin ja (ii) Internet-sivustoomme (<http://support.sony-europe.com/>), jossa on uusimmat tiedot aiheesta. Pienten (erityisesti alle kuusivuotiaiden) lasten näköaisti on vielä kehitysvaiheessa. Kysy lisätietoja lääkäriiltä (lastenlääkäriiltä tai silmälääkäriiltä), ennen kuin annat lasten katsoa 3D-videokuvaa tai pelata stereoskooppisia 3D-pelejä. Aikuisten tulee tarkkailla lapsiaan ja varmistaa, että he noudattavat edellä mainittuja suosituksia.
- Älä käytä, säilytä tai jätä 3D-laseja suoraan auringonpaisteeseen, auringon kuumentamaan autoon tai muuhun paikkaan, jossa lämpötila on korkea.
- Simuloi 3D-toimintoa käytettäessä ruudussa näkyvä kuva on erilainen kuin aluperäinen, koska televisio muuntaa sen.
- Katsele televisiota kohtuullisessa valaistuksessa, sillä katselu heikossa valaistuksessa tai pitkän aikaa rasittaa silmiä.
- Säädä äänenvoimakkuus kuulokkeita käytettäessä riittävän pieneksi, sillä suuri äänenvoimakkuus voi vahingoittaa kuuloa.

LCD-näyttö

- LCD-näyttö on valmistettu pitkälle kehitetyn teknologian mukaisesti, ja siinä on tehokkaita pikseleitä vähintään 99,99%. LCD-näytössä voi näkyä jatkuvasti mustia pisteitä tai kirkkaita valopisteitä (punainen, sininen tai vihreä). Tämä on LCD-näytön normaali ominaisuus eikä siis merkki viasta.
- Älä paina tai raaputa näytön pintaa äläkä laita mitään esineitä television päälle. Kuva voi muuttua epätasaiseksi tai LCD-näyttö voi vahingoittua.
- Jos televisiota käytetään kylmässä paikassa, kuvaa saattaa tulla vääristymiä tai kuva voi tummua. Tämä ei ole merkki viasta. Nämä ilmiöt häviävät lämpötilan noustessa.
- Jos näyttöön jätetään liikkumaton kuva pitkäksi ajaksi, näyttöön saattaa jäädä jälkikuva. Sen pitäisi kuitenkin kadota jonkin ajan kuluttua.
- Näytön ja kotelon lämpeneminen television käytön aikana on normaalia.
- LCD-näyttö sisältää pienen määrän nestekiteitä. Noudata paikallisia jätehuoltomääräyksiä.
- Älä altista LCD-näyttöä voimakkaile iskuille tai töytäisylle. Näytön lasi voi haljeta tai pirstoutua ja aiheuttaa vammoja.



Televisiön näytön pinnan ja kotelon käsitteleminen ja puhdistaminen

Irrota televisioon kytketty virtajohto pistorasiasta aina ennen television puhdistusta.

Noudata seuraavia ohjeita välttääksesi vahingoittamista kotelon tai näyttön pintaa.

- Pyyhi pöly varovasti näytön pinnasta tai kotelosta pehmeällä liinalla. Jos pöly ei lähde pois helposti, pyyhi näyttö pehmeällä liinalla, joka on kostutettu laimealla pesuaineliuoksella.
- Älä koskaan ruiskuta vettä tai pesuainetta suoraan televisioon. Sitä voi valua näytön alaosaan tai ulkopuolisiin osiin ja päästä television sisään, mikä voi aiheuttaa vaurioita televisiolle.
- Älä käytä hankaustuvyynyä, hapanta tai emäksistä pesuainetta, hankausjauhetta tai liuotinta, kuten alkoholia, bensiiniä tai tinneriä, tai hyönteismyrkkyä. Tällaisten aineiden käyttö voi pitkäaikainen kosketus kumin tai vinyylin kanssa voi vahingoittaa näytön ja kotelon pintaa.
- Ilmanvaihtaukot on suositeltavaa imuroida säännöllisin väliajoin hyvän ilmanvaihdon varmistamiseksi.
- Vaurioitusten estämiseksi älä käytä liikaa voimaa kaiuttimien puhdistuksen tai huollon yhteydessä.



Lisälaitteet

- Pidä kaikki sähkömagneettista säteilyä aiheuttavat lisävarusteet tai laitteet poissa television läheltä. Sähkömagneettinen säteily voi aiheuttaa häiriöitä kuvan ja/tai koihineen.
- Tämä laite on testeissä todettu olevan EMC-direktiivin rajoitusten mukainen käytettäessä liitäntäkaapelia, joka on enintään 3 metrin pituinen.

Suosittelu F-tyypin liitin

Sisäjohtimen ulkonema liitäntäosasta on oltava alle 1,5 mm.

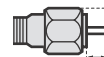

Korkeintaan 7 mm

Korkeintaan 1,5 mm

(Viitteellinen kuva F-tyypin liittimestä)

Huomioitavaa kaukosäätimen käytöstä

- Tarkista oikea polariteetti asentaessasi paristoja.
- Älä käytä yhdessä erityyppisiä paristoja tai uusia ja vanhoja paristoja.
- Hävitä käytetyt paristot ympäristöystävällisesti. Joissakin maissa paristojen hävittämiseen liittyy määräyksiä. Kysy neuvoa jätehuoltokeskuksesta.
- Käsittele kaukosäädintä varovasti. Varo pudottamasta kaukosäädintä tai astumasta sen päälle. Älä myöskään kaada mitään nestettä kaukosäätimen päälle.
- Älä laita kaukosäädintä lämmönlähteen lähelle tai suoraan auringonvaloon. Älä myöskään pidä sitä kosteassa huoneessa.

Laitteen langattoman yhteyden toiminta

- Älä käytä laitetta lääketieteellisten laitteiden (kuten sydämentahdistimen) lähellä, jottei laitteiden toiminta häiriinny.
- Vaikka tämä laite lähettää ja vastaanottaa salattua signaalia, varmista kuitenkin, että signaalia ei kaapata. Sony ei vastaa signaalin kaappamisesta aiheutuvista seurauksista.

Television käytöstäpoisto ja hävittäminen



Käytöstä poistettujen sähkö- ja elektroniikkalaitteiden hävittäminen (koskee Euroopan yhteisön ja muiden Euroopan maiden jätehuoltoa)

Tämä laitteeseen tai sen pakkaukseen merkitty symboli tarkoittaa, että laitetta ei saa käsitellä kotitalousjätteenä. Sen sijaan laite on toimitettava sähkö- ja elektroniikkalaitteiden

kierrätyksestä huolehtivaan keräys- ja kierrätyspisteeseen. Varmistamalla, että tämä laite hävitetään asianmukaisesti, voit auttaa estämään mahdollisia ympäristö- ja terveyshaittoja, joita muuten voi aiheutua laitteen epäasianmukaisesta käsittelystä. Materiaalien kierrätys säästää luonnonvaroja. Lisätietoja laitteen käsittelystä, talteenotosta ja kierrätyksestä on saatavilla paikallisilta ympäristöviranomaisilta, jätehuoltokeskuksesta tai liikkeestä, josta laite on ostettu.



Käytöstä poistettujen paristojen hävitys (koskee Euroopan unionia sekä muita Euroopan maita, joissa on erillisiä keräysjärjestelmiä)

Tämä symboli paristossa tai sen pakkauksessa tarkoittaa, ettei paristoa lasketa normaalkiksi kotitalousjätteeksi. Tietyissä paristoissa tätä symbolia voidaan käyttää yhdessä kemikaalia ilmaisevan symbolin kanssa.

Paristoon on lisätty kemikaaleja elohopea (Hg) ja lyijyä (Pb) ilmaisevat symbolit, jos paristo sisältää enemmän kuin 0,0005% elohopeaa tai enemmän kuin 0,004% lyijyä. Varmistamalla, että paristo poistetaan käytöstä asiaan kuuluvalla tavalla, estetään mahdollisia negatiivisia vaikutuksia luonnolle ja ihmisten terveydelle, joita paristojen väärä hävittäminen saattaa aiheuttaa. Materiaalien kierrätys auttaa säästämään luonnonvaroja. Mikäli tuotteen turvallisuus, suorituskyky tai tietojen säilyminen vaatii, että paristo on kiinteästi kytketty laitteeseen, tulee pariston vaihto suorittaa valtuutetun huollon toimesta. Jotta varmistetaan, että käytöstä poistettu tuote käsitellään asianmukaisesti, tulee tuote viedä käytöstä poistettujen sähkö- ja elektroniikkalaitteiden vastaanottopisteeseen. Muiden paristojen osalta tarkista käyttöohjeesta miten paristo irrotetaan tuotteesta turvallisesti. Toimita käytöstä poistettu paristo paristojen vastaanottopisteeseen. Lisätietoja tuotteiden ja paristojen kierrätyksestä saa paikallisilta viranomaisilta, jätelyhtiöistä tai liikkeestä, josta tuote on ostettu.

Pöytäjalustan kiinnittäminen (vaihtoehto)

Voit vaihtaa pöytäjalustan reuna-asennosta keskiaseentoon alla olevien ohjeiden mukaan.

KD-79/65/55X9005B

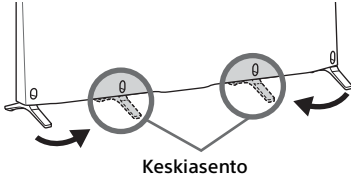

1

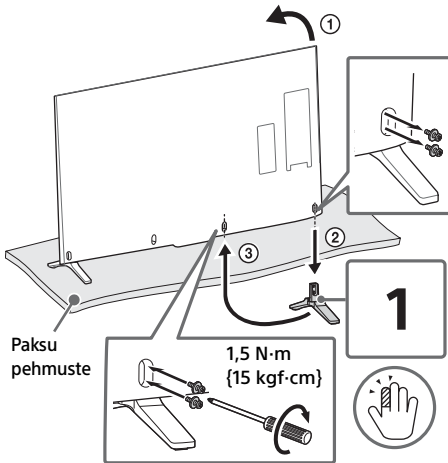

2

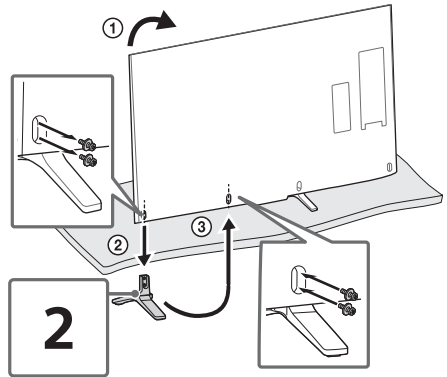

KD-65X9505B

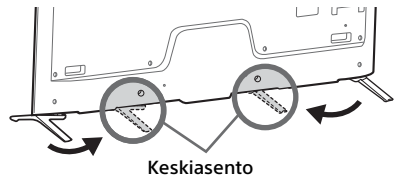

1

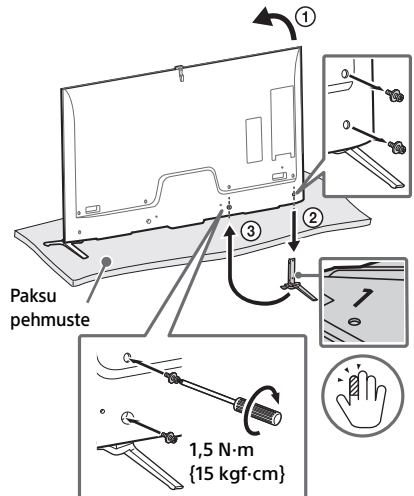

FI

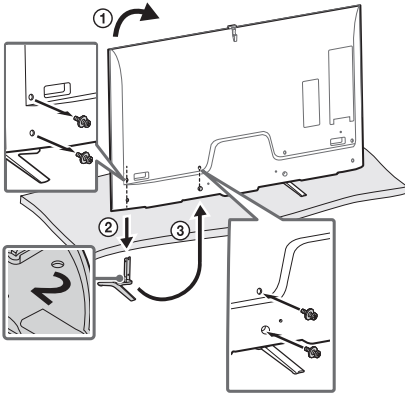

Huomautus

- Tämän asennuksen toteutukseen tarvitaan vähintään kaksi henkilöä (vähintään neljä henkilöä mallissa KD-79X9005B).
- Tarkista, ettei television edessä ole mitään esineitä tai esteitä.

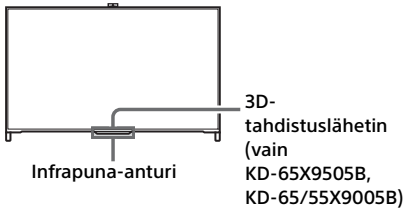

Johtojen niputtaminen

KD-79/65/55X9005B

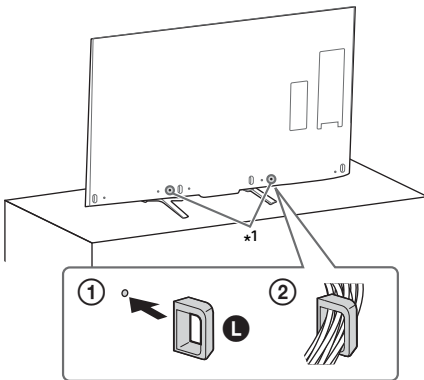

KD-65X9005B

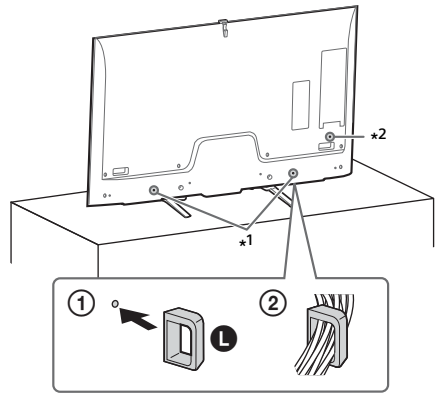

- *1 Johtopidikkeen sijainti, kun pöytäjalusta on kiinnitetty keskiasentoon.
- *2 Johtopidikkeen sijainti, kun pöytäjalusta on kiinnitetty reuna- tai keskiasentoon.

Huomautus

- Irrota johtopidike televisiosta painamalla pidikkeen yläosaa ① ja puristamalla ② sitten kuvan mukaisesti.

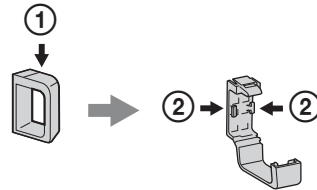

Pöytäjalustan irrotus televisiosta

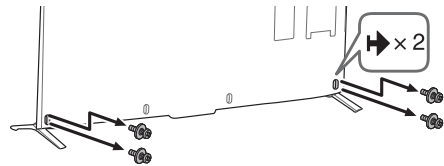

Huomautus

- Kun liität pöytäjalustan uudelleen, varmista, että kiinnität (aiemmin irrotetut) ruuvit television takaosassa oleviin alkuperäisiin reikiin.

Kameran piilottaminen

Jos ette halua käyttää kameraa, voitte piilottaa sen alla mainituilla tavoilla.

KD-79/65/55X9005B

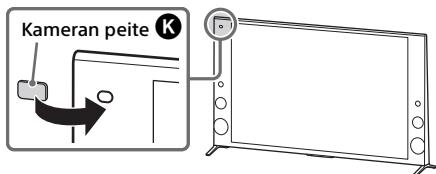

KD-65X9505B

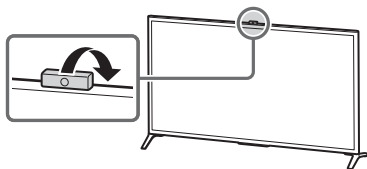

Kaukosäätimen käyttäminen

Voit käyttää TV:tä toimitetulla Touchpad-kaukosäätimellä tai infrapunakaukosäätimellä.

Touchpad-kaukosäädin



Infrapunakaukosäädin



Huomautus

- Touchpad-kaukosäädintä voidaan käyttää vasta sitten, kun se on rekisteröity TV:n kanssa. Voit rekisteröidä Touchpad-kaukosäätimen painamalla **HOME** ja valitsemalla sitten [Asetukset] → [Järjestelmäasetukset] → [Touchpad-kaukosäätimen asetukset].

Touchpad-käyttöoppaan näyttäminen

Touchpad-käyttöoppaasta näet tärkeimmät liikekomennot, jotka ovat käytettävissä nykyiselle TV-ruudulle.

- 1 Näytä Touchpad-käyttöoppas koskettamalla ja pitämällä sormea ohjauslevyn keskellä.

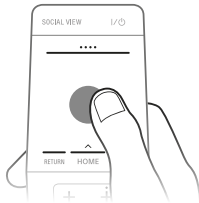

Touchpad-opetusohjelman käynnistäminen

- 1 Paina **HOME**.

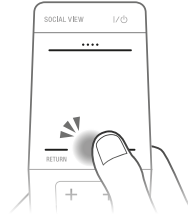

- 2 Pyyhkäise valitaksesi [Ohje] ja paina sitten ohjauslevyä.

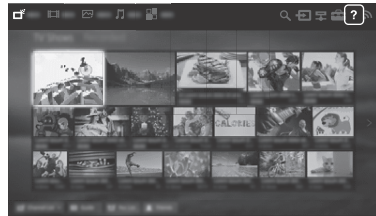

- 3 Pyyhkäise ylös/alas valitaksesi [Touchpad-opetusohjelma] ja paina sitten ohjauslevyä.

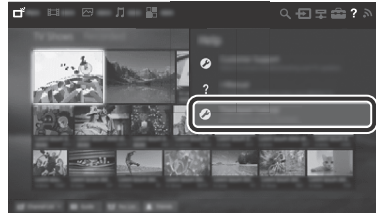

Noudata ruudun ohjeita.

Huomautus

- Voit myös käynnistää Touchpad-opetusohjelman painamalla **HOME**-painiketta ja valitsemalla sitten [Asetukset] → [Järjestelmäasetukset] → [Touchpad-asetukset] → [Aloita opetusohjelma].

Muiden laitteiden liittäminen

Lisätietoja liittämisestä on annettu i-Manual-käyttöohjeessa.

Huomautus

- Liitä HDMI-liitäntää varten 4K-laitteet (4K-mediasoitin, 4K-digisovitin jne.) television HDMI IN 2- tai HDMI IN 1-liittimeen kopiosuojatun sisällön katselemiseksi.

Porttitoistimen liittäminen

- Katso porttitoistimen kanssa liittämistä varten porttitoistimen mukana toimitettu asennusohje.

MHL-laitteen liittäminen

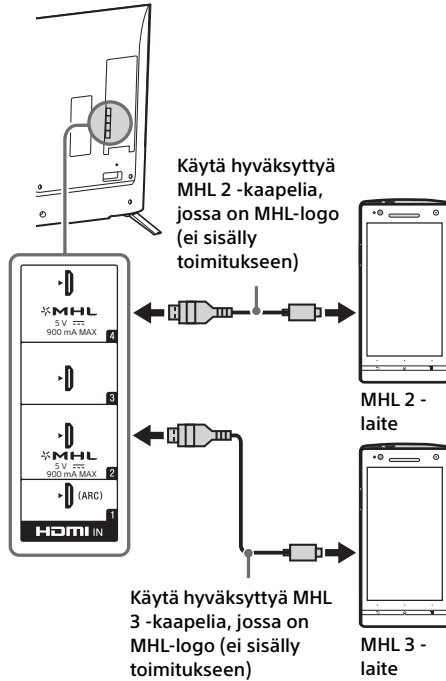

Televisio lataa liitettyä MHL-yhteensopivaa laitetta samanaikaisesti valokuva-/musiikki-/videotiedostojen toiston aikana. Liitettyä MHL-yhteensopivaa laitetta voidaan käyttää television kaukosäätimellä.

Huomautus

- Jos [Autom. tulon vaihtaminen (MHL)] -asetuksena on [Päällä], televisio vaihtaa automaattisesti HDMI IN 2/ MHL- tai HDMI IN 4/ MHL-tuloon toisesta tulosta, kun MHL-yhteensopiva laite liitetään HDMI IN 2/ MHL- tai HDMI IN 4/ MHL-liitäntään. Toiminnon [Autom. tulon vaihtaminen (MHL)] saatavuus riippuu siitä, tukeeko MHL-yhteensopiva laite tätä toimintoa.
- Jos [MHL-lataus valmiustilan aikana] -asetuksena on [Päällä], voit jatkaa MHL-yhteensopivan laitteen lataamista, vaikka televisio on valmiustilassa.
- Liitä 4K-älypuhelin tai mobiililaitteet HDMI IN 2/ MHL-liitäntään.
- Käytä 4K-älypuhelimelle tai mobiililaitteille hyväksyttyä MHL 3 -kaapelia, jossa on MHL-logo.

Television asennus seinälle

Tässä television käyttöohjeessa näytetään vain vaiheet, joilla valmistellaan television asennus seinälle.

vain KD-65X9505B, 65/55X9005B

Asiakkaille:

Tuotteen suojelemiseksi ja turvallisuuden vuoksi Sony suosittelee, että television asennus annetaan Sonyn jälleenmyyjän tai asiantuntevan huoltoliikkeen tehtäväksi. Älä yritä asentaa sitä itse.

Sony-jälleenmyyjille ja huoltoliikkeille:

Kiinnitä erityistä huomiota turvallisuuteen tämän tuotteen asennuksen, huollon ja tarkastuksen aikana.

Tämän tuotteen asentaminen edellyttää riittävää ammattitaitoa erityisesti sen määrittämiseksi, kestääkö seinä television painon. Tämän tuotteen seinään asentaminen on jätettävä Sonyn jälleenmyyjän tai huoltoliikkeen tehtäväksi ja asennuksen turvallisuuteen on kiinnitettävä riittävästi huomiota. Sony ei ole vastuussa mistään vahingosta tai vammoista, jotka johtuvat tuotteen väärästä käsittelystä tai asennuksesta.

Käytä seinäasennuskiinnitintä SU-WL450 (lisävaruste) (KD-65X9505B, KD-65/55X9005B) television asentamiseksi seinälle.

Katso seinäasennuskiinnitintä asennettaessa myös seinäasennuskiinnittimen mukana toimitettu käyttöohje ja asennusohje.

Huomautus

- Pane irrotetut ruuvit talteen turvalliseen paikkaan pois lasten ulottuvilta.

1 Irrota ruuvit television takaa.

KD-65X9505B

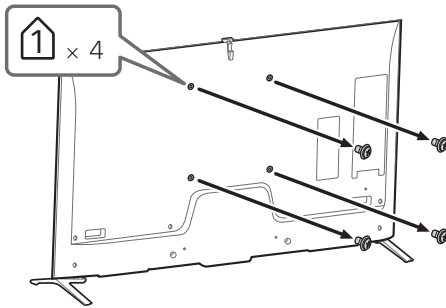

KD-65/55X9005B

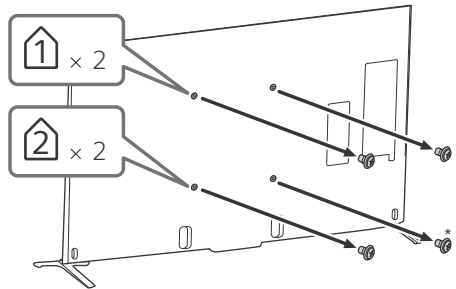

* Älä irrota erikoiskapeaa asennusta varten.

- 2 Kiinnitä ennen seinäasennuskiinnittimen asennusta seinäasennuskiinnike ❶ (toimitetaan television mukana) television taakse (jotta se tulee seinän suuntaisesti). Tätä vaihetta ei tarvitse suorittaa superkapealle asennukselle. (vain KD-65/55X9005B)

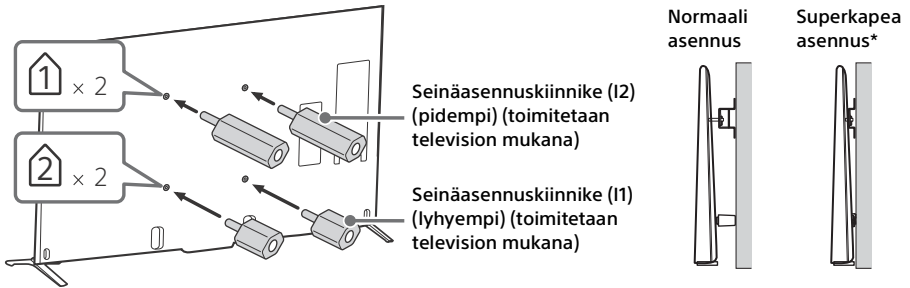

*Joitakin television takana olevia liitäntöjä ei voida käyttää, kun käytetään superohutta asennusta.

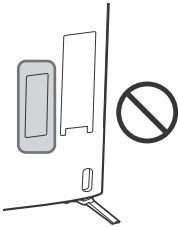

Huomautus

- Muista kiinnittää seinäasennuskiinnike, kun ne kiinnitetään televisioon.
- Jos käytät sähkötoimista ruuvinväännintä, valitse kiristysvoiman asetukseksi noin 1,5 N·m {15 kgf·cm}.



Voit katsoa seuraavalta verkkosivustolta ohjeita siitä, kuinka seinäasennuskiinnitin asennetaan televisiomalliisi: www.sony.eu/tv/wall-mount-bracket-manual

vain KD-79X9005B

Televisio voi asentaa seinäasennuskiinnittimeen (ei sisälly toimitukseen) suoraan pakkauksesta. Jos pöytäjalusta on kiinnitetty televisioon, televisio on ehkä irrotettava pöytäjalustasta; Katso sivu 8 (Pöytäjalustan irrotus televisiosta).

Kiinnitä televisio seinäasennuskiinnittimeen ennen kuin liität kaapelit.

Tuotteen suojaamiseksi ja turvallisuussyistä Sony suosittelee ehdottomasti, että television seinäasennus annetaan pätevien ammattilaisten tehtäväksi. Älä yritä asentaa sitä itse.

- Noudata oman mallisi mukana toimitetun seinäasennuskiinnittimen ohjeita. Tämän television asentaminen edellyttää riittävää ammattitaitoa erityisesti sen määrittämiseksi, kestääkö seinä television painon.
- Seinäasennuskiinnittimen ruuvien pituus vaihtelee seinäasennuskiinnittimen paksuuden mukaan. Katso alla oleva kuva.

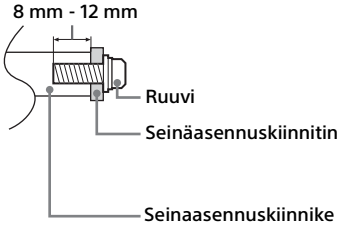

- Varmista, että käyttämättömät ruuvit ja pöytäjalusta ovat varmassa tallessa, kunnes olet valmis kiinnittämään pöytäjalustan. Pidä ruuvit poissa pienten lasten ulottuvilta.

1 Irrota ruuvit television takaa.

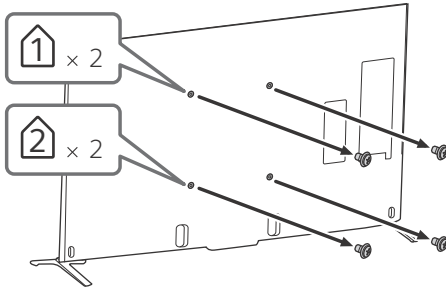

- 2 Kiinnitä ennen seinäasennuskiinnittimen asennusta seinäasennuskiinnike ❶ (toimitetaan television mukana) television taakse (jotta se tulee seinän suuntaisesti).

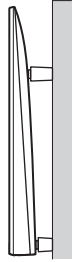
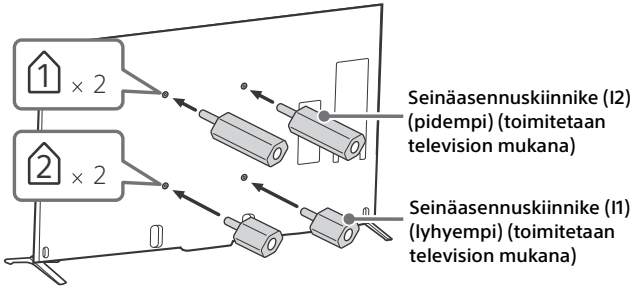

Huomautus

- Muista kiinnittää seinäasennuskiinnike, kun ne kiinnitetään televisioon.
- Jos käytät sähkötoimista ruuvinväännintä, valitse kiristysvoiman asetukseksi noin 1,5 N·m {15 kgf·cm}.

Vianetsintä

Kun valaistuksen LED vilkkuu punaisena, laske kuinka monta kertaa se välähtää (3 sekunnin välein).

Jos valaistuksen LED vilkkuu punaisena, nollaa TV irrottamalla verkkovirtajohto TV:stä kahdeksi minuutiksi, ja kytkä sitten virta TV:hen.

Jos ongelma ei korjaannu, ota yhteys jälleenmyyjäsi tai Sonyn huoltokeskukseen ja ilmoita valaistuksen LED:in punaisten välkähdysten määrä (vilkkuu kolmen sekunnin välein). Katkaise virta TV:stä painamalla I/⏻, irrota verkkovirtajohto pistorasiasta ja ilmoita asiasta jälleenmyyjälle tai Sonyn huoltokeskukseen.

Jos valaistuksen LED ei vilku, tarkista alla olevissa taulukoissa mainitut kohdat.

Voit myös katsoa [Vianmääritys] i-Manual-oppaasta tai suorittaa itsediagnoosin valitsemalla ? [Ohje] → [Asiakastuki] → [Itsediagnostiikka]. Jos ongelma ei korjaannu, anna valtuutetun huoltohenkilöstön huoltaa TV-vastaanotin.

Engelmat ja ratkaisut

Kuva ei näy (ruutu on pimeänä) eikä ääntä kuulu.

- Tarkista antenni-/kaapelikytkentä.
- Kytke TV verkkovirtaan ja paina I/⏻ TV:stä tai kaukosäädin.

Joitakin ohjelmia ei voi viritellä.

- Tarkista antenni.
- Satelliittikaapelissa voi olla oikosulku tai kaapelissa voi olla yhteysongelmia. Tarkista kaapeli ja yhteys, ja sammuta sitten televisio virtakytimestä ja kytke se takaisin päälle.
- Antamasi taajuus voi olla alan ulkopuolella. Kysy tietoja satelliittilähetyshyhtiöltä.

Kaapelitelevisiopalveluja (ohjelmia) ei löydy.

- Tarkista kaapeliliitintä tai viritysasetykset.
- Kokeile suorittaa [Automaattiviritys] valitsemalla [Antenni] valinnan [Kaapeli] sijasta.

Kaukosäädin ei toimi.

- Vaihda paristot.
- Televisio saattaa olla SYNC-tilassa. Paina ohjauspalkkia (...), valitse [SYNC MENU] pyyhkäisemällä vasemmalle/oikealle ja paina sitten ohjauslevyä. Valitse [TV-ohjaus] ja valitse sitten [Home (valikko)] tai [Vaihtoehdot] television ohjaamiseksi. Kun käytetään infrapunakaukosäädintä, paina **SYNC MENU**, valitse [TV-ohjaus] ja valitse sitten

[Home (valikko)] tai [Vaihtoehdot] television ohjaamiseksi.

[Katselun esto] -salasana on unohtunut.

- Syötä PIN-koodiksi 9999. (Televisio hyväksyy aina oletusarvoisen PIN-koodin 9999.)

Television kehys lämpenee.

- Kun televisio on päällä pitkään, sen kehys lämpenee. Kädellä koskettaessa se voi tuntua kuumalta.

Pysähtynyt ääni tai kuva, tyhjä näyttö tai televisio ei reagoi television tai kaukosäätimen painikkeisiin.

- Suorita yksinkertainen television asetusten palautus irrottamalla virtajohto kahdeksi minuutiksi ja liitä se tämän jälkeen takaisin pistorasiaan.

Painikkeita I/⏻, CH+/-, ▲+/-, 🔼/🔽/🔼/🔽, [Käyttö] ja HOME ei löydy TV:stä.

- Katso painikkeiden sijainti TV:ssä alla olevasta kuvasta.

TV:n takasivu

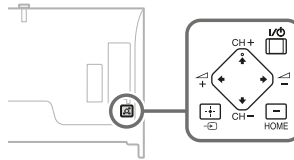

Valaistuksen LED syttyy.

- Jos et halua syyttää valaistuksen LED-valoa, se voidaan sammuttaa.

Paina **HOME** ja valitse sitten [Asetukset] → [Järjestelmäasetukset] → [Yleiset asetukset] → [Valaistuksen LED] → [Pois]. Voit myös painaa **OPTIONS** ja valita sitten [Valaistuksen LED] → [Pois].

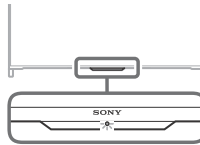

Ei muodosta yhteyttä langattomaan reitittimeen WPS:llä.

- Jos käytät WEP-suojausta, valitse [Helppo] → [Wi-Fi] → [Yhdistä hakuluettelosta]. Valitse sitten verkkonimi (SSID), johon haluat yhdistää.

Halutun verkon nimeä ei löydy verkkoasetuksista.

- Valitse [[Syötä käsin]] ja syötä verkon nimi painamalla ⊕.

Tekniset tiedot

Järjestelmä

Näyttöpaneeli

LCD-paneeli (nestekidenäyttö), LED-taustavalo

TV-järjestelmä

Analoginen: Maa/alue-valinnasta riippuen:

B/G, D/K, L, I, M

Digitaalinen: DVB-T/DVB-C
DVB-T2

Satelliitti: DVB-S/DVB-S2

Väri-/kuvajärjestelmä

Analoginen: PAL, SECAM, NTSC3.58, NTSC4.43

Digitaalinen: Katso i-Manual-opas.

Kanavien näkyvyysalue

Analoginen: UHF/VHF/kaapeli, Maa/alue-valinnasta riippuen.

Digitaalinen: UHF/VHF/kaapeli, Maa/alue-valinnasta riippuen.

Satelliitti: IF-taajuus 950-2 150 MHz

Äänentoisto

10 W + 10 W + 10 W (KD-65X9505B)

12,5 W + 12,5 W + 20 W + 20 W

(KD-79/65/55X9005B)

Langaton teknologia

Protokolla IEEE802.11a/b/g/n

Tulo-/lähtöliitännät

Antennijohto

75 ohmin ulkoinen liitäntä VHF/UHF-liittimelle

Satelliittiantenni MAIN/SUB

Naaraspuolinen F-tyypin liitin IEC169-24, 75 ohm.

DiSEqC 1.0, LNB 13 V/18 V & 22 kHz ohjaus,

Yhden kaapelin jakelu EN50494.

AV1

21-nastainen Scart-liitin (CENELEC-standardi)

sisältää audio-/videotulon, RGB-tulon ja

television audio-/videolähdön.

COMPONENT IN

YPbPr (komponenttideo): 1080p (50, 60 Hz),

1080i (50, 60 Hz), 720p (50, 60 Hz), 576p, 576i,

480p, 480i

Audiotulo (RCA-liitännät)

AV2

Videotulo (tavallinen RCA-liitäntä Y-tulolla)

HDMI IN 1, 2, 3, 4 (tukevat 4K-tarkkuutta)

Video (2D): 4096 × 2160p (50, 60 Hz)*, 4096 × 2160p (24 Hz), 3840 × 2160p (50, 60 Hz)*, 3840 × 2160p (24, 25, 30 Hz), 1080p (30, 50, 60 Hz), 1080/24p, 1080i (50, 60 Hz), 720p (30, 50, 60 Hz), 720/24p, 576p, 576i, 480p, 480i, PC-muodot

*YCbCr 4:2:0 / 8-bittinen

Video (3D):

Runkopakkaus: 1080p (30 Hz), 1080/24p, 1080i (50, 60 Hz), 720p (30, 50, 60 Hz), 720/24p
Side-by-Side -tila: 1080p (50, 60 Hz), 1080/24p, 1080i (50, 60 Hz), 720p (50, 60 Hz)
Over-Under -tila: 1080p (30, 50, 60 Hz), 1080/24p, 1080i (50, 60 Hz), 720p (50, 60 Hz)

Audio: 5,1-kanavainen lineaarinen PCM: 32, 44,1 ja 48 kHz, 16, 20 ja 24 bittiä, Dolby Digital ARC (Audio Return Channel) (vain HDMI IN 1)

MHL (yhteinen HDMI IN 2/4 -liitännän kanssa)

Video (2D): 4096 × 2160p (24 Hz)*, 3840 × 2160p (24, 25, 30 Hz)*, 1080p (50, 60 Hz)*, 1080p (30 Hz), 1080/24p, 1080i (50, 60 Hz), 720p (30, 50, 60 Hz), 720/24p, 576p, 576i, 480p, 480i

* vain HDMI IN 2

Video (3D):

Runkopakkaus*: 1080p (30 Hz), 1080/24p, 1080i (50, 60 Hz), 720p (30, 50, 60 Hz), 720/24p
Side-by-Side -tila: 1080p (50, 60 Hz)*, 1080/24p, 1080i (50, 60 Hz), 720p (50, 60 Hz)
Over-Under -tila: 1080p (50, 60 Hz)*, 1080p (30 Hz), 1080/24p, 1080i (50, 60 Hz), 720p (50, 60 Hz)

* vain HDMI IN 2

Audio: 5,1-kanavainen lineaarinen PCM: 32, 44,1 ja 48 kHz, 16, 20 ja 24 bittiä, Dolby Digital

DIGITAL AUDIO OUT (OPTICAL)

Optinen digitaaliliitäntä (kaksikanavainen lineaarinen PCM, Dolby Digital)

AUDIO OUT

Audiolähtö (stereominiliitäntä)

Kuulokeliitäntä

(tukee Subwoofer-lähtöä)

ψ 1, ψ 2 (HDD REC), ψ 3

USB-kiintolevyliitteen liitäntä (vain ψ 2),

USB-liitäntä



Maksu-TV-moduulin (CAM) paikka

LAN

10BASE-T/100BASE-TX-liitäntä (Yhteysnopeus voi vaihdella verkon käyttöympäristön mukaan.

10BASE-T/100BASE-TX-tiedonsiirtonopeutta ja laatua ei taata tässä televisiossa.)

Muita tietoja

Lisävarusteet

Seinäasennuskiinnitin: SU-WL450 (KD-65X9505B, KD-65/55X9005B)

Langaton bassokaiutin: SWF-BR100

MHL-kaapeli: DLC-MC10/DLC-MC20/DLC-MC30

Aktiiviset 3D-lasit: TDG-BT500A (KD-65X9505B, KD-65/55X9005B)



Passiiviset 3D-lasit: TDG-500P (KD-79X9005B)



Käyttölämpötila

0 °C – 40 °C

Käytön ilmankosteus

10 % – 80 % RH (ei-kondensoiva)

Virta ja muut

Käyttöjännite

220 V - 240 V AC, 50 Hz

Energiatehokkuusluokka

KD-79X9005B: A

KD-65X9505B: B

KD-65X9005B: B

KD-55X9005B: B

Näytön koko (halkaisija) (Noin)

KD-79X9005B: 79 tuumaa / 199,6 cm

KD-65X9505B: 65 tuumaa / 163,9 cm

KD-65X9005B: 65 tuumaa / 163,9 cm

KD-55X9005B: 55 tuumaa / 138,8 cm

Virrankulutus

[Vakio] -tilassa

KD-79X9005B: 229 W

KD-65X9505B: 215 W

KD-65X9005B: 180 W

KD-55X9005B: 149 W

[Kirkas] -tilassa

KD-79X9005B: 433 W

KD-65X9505B: 394 W

KD-65X9005B: 339 W

KD-55X9005B: 285 W

Keskimääräinen vuotuinen energiankulutus*1

KD-79X9005B: 318 kWh

KD-65X9505B: 298 kWh

KD-65X9005B: 250 kWh

KD-55X9005B: 207 kWh

Virrankulutus valmiustilassa*2

KD-79X9005B:

0,3 W (27 W ohjelmiston / elektronisen ohjelmaoppaan päivitystilassa)

KD-65X9505B:

0,3 W (28 W ohjelmiston / elektronisen ohjelmaoppaan päivitystilassa)

KD-65X9005B:

0,3 W (27 W ohjelmiston / elektronisen ohjelmaoppaan päivitystilassa)

KD-55X9005B:

0,3 W (27 W ohjelmiston / elektronisen ohjelmaoppaan päivitystilassa)

Näytön erottelutarkkuus

3 840 pistettä (vaaka) × 2 160 viivaa (pysty)

Ulostuloarvot

USB 1, 3: Maks. 5 V, 500 mA

USB 2: Maks. 5 V, 800 mA

MHL (HDMI IN 2, 4): Maks. 5 V, 900 mA

Mitat (Noin) (l × k × s)

pyöytäjalustan kanssa

KD-79X9005B: 203,1 × 110,9 × 44,2 cm

KD-65X9505B: 149,3 × 95,0 × 34,8 cm

KD-65X9005B: 171,6 × 91,6 × 32,0 cm

KD-55X9005B: 149,4 × 79,1 × 32,0 cm

ilman pyöytäjalustaa

KD-79X9005B: 202,9 × 105,4 × 11,1 cm

KD-65X9505B: 149,2 × 89,7 × 10,7 cm

KD-65X9005B: 171,5 × 87,8 × 9,9 cm

KD-55X9005B: 149,3 × 75,2 × 9,9 cm

seinäkiinnityksen reikäkuvio

40,0 x 30,0 cm

seinäkiinnityksen ruuvikoko

M6 (pituus: katso kaavio sivu 3.)

Jalustan leveys (Noin)

Reuna-asento

KD-79X9005B: 203,1 cm

KD-65X9505B: 149,3 cm

KD-65X9005B: 171,6 cm

KD-55X9005B: 149,4 cm

Keskiasento

KD-79X9005B: 57,3 cm

KD-65X9505B: 66,3 cm

KD-65X9005B: 57,3 cm

KD-55X9005B: 57,3 cm

Paino (Noin)

pöytälustan kanssa

- KD-79X9005B: 60,9 kg
- KD-65X9505B: 43,9 kg
- KD-65X9005B: 46,6 kg
- KD-55X9005B: 38,1 kg

ilman pöytälustaa

- KD-79X9005B: 59,7 kg
- KD-65X9505B: 42,0 kg
- KD-65X9005B: 45,9 kg
- KD-55X9005B: 37,4 kg

*1 Vuosittainen virrankulutus, joka perustuu television 4 tunnin päivittäiseen käyttöön 365 päivänä vuodessa. Todellinen energiankulutus riippuu siitä, miten televisiota käytetään.

*2 Mainittu valmistilan virrankulutus on voimassa sen jälkeen, kun televisio on suorittanut välttämättömät sisäiset toimenpiteet.

Huomautus

- Lisävarusteiden saatavuus riippuu maasta/alueesta/television mallista/varastotilanteesta.
- Rakennetta ja teknisiä tietoja saatetaan muuttaa siitä erikseen ilmoittamatta.
- Tehonkulutus kasvaa, kun porttitoistin on liitetty televisioon.
- Tämä TV-vastaanotin sisältää MHL 2 -yhteyden HDMI IN 4/MHL:lle ja MHL 3 -yhteyden HDMI IN 2/MHL:lle.

Digitaalisen television toimintaan liittyviä huomautuksia

- Digitaaliseen televisioon (DVB) liittyvät toiminnot toimivat ainoastaan maissa tai alueilla, joissa lähetetään digitaalisia maanpäällisiä signaaleja DVB-T/DVB-T2 (MPEG-2 ja H.264/MPEG-4 AVC) tai joissa on käytettävissä yhteensopiva DVB-C (MPEG-2 ja H.264/MPEG-4 AVC) -kaapelipalvelu. Tarkista jälleenmyyjältäsi, ovatko DVB-T/DVB-T2-signaalit käytettävissä asuinpaikkakunnallasi tai kysy kaapeli-TV:n palveluntarjoajalta, onko DVB-C-kaapelipalvelu yhteensopiva tämän television kanssa.
- Kaapeli-TV:n palveluntarjoaja voi veloittaa tarjoamistaan palveluista, ja sinun on mahdollisesti sitouduttava palveluntarjoajan liiketoiminnan ehtojen noudattamiseen.
- Tämä televisio noudattaa DVB-T/DVB-T2- ja DVB-C-signaaleiden määrittämiä, mutta yhteensopivuutta tulevien digitaalisten maanpäällisten DVB-T/DVB-T2-lähetysten ja digitaalisten DVB-C-kaapelilähetysten kanssa ei taata.

- Jotkin digitaalisen television toiminnot eivät välttämättä ole käytettävissä kaikissa maissa/kaikilla alueilla, ja DVB-C-kaapeli ei välttämättä toimi oikein kaikkien palveluntarjoajien kanssa.

Tuotemerkit

- Termit HDMI ja HDMI High-Definition Multimedia Interface sekä HDMI-logo ovat HDMI Licensing LCC:n tuotemerkkejä tai rekisteröityjä tuotemerkkejä Yhdysvalloissa ja muualla maailmassa.
- DLNA®, DLNA-logo ja DLNA CERTIFIED® ovat Digital Living Network Alliancen tuotemerkkejä, palvelumerkkejä tai sertifiointimerkkejä.
- Valmistettu Dolby Laboratories myöntämällä lisenssillä. Dolby ja kaksois-D-symboli ovat Dolby Laboratories rekisteröimiä tavaramerkkejä.
- ”BRAVIA” ja BRAVIA ovat Sony Corporationin tuotemerkkejä.
- TrackID on Sony Mobile Communications AB:n tavaramerkki tai rekisteröity tavaramerkki.
- Gracenote, Gracenote eyeQ, Gracenote VideoID, Gracenote Video Explore, Gracenote MusicID, Gracenote-logo ja -logotyyppi ja ”Powered by Gracenote” -logo ovat joko Gracenoten rekisteröityjä tavaramerkkejä tai tavaramerkkejä Yhdysvalloissa ja/tai muissa maissa.
- Opera® Devices SDK from Opera Software ASA. Copyright 1995-2014 Opera Software ASA. All rights reserved.
- Wi-Fi, Wi-Fi Direct ja Miracast ovat Wi-Fi Alliancen tavaramerkkejä tai rekisteröityjä tavaramerkkejä.
- ”Sony Entertainment Network -logo” ja ”Sony Entertainment Network” ovat Sony Corporationin tavaramerkkejä.
- MHL, Mobile High-Definition Link ja MHL-logo ovat MHL Licensing, LLC:n tavaramerkkejä tai rekisteröityjä tavaramerkkejä.
- DTS-patentit, ks. <http://patents.dts.com>. Valmistettu DTS Licensing Limitedin lisenssillä. DTS, symboli sekä DTS ja symboli yhdessä ovat rekisteröityjä tavaramerkkejä ja DTS Digital Surround on DTS, Inc.:n tavaramerkki. © DTS, Inc. Kaikki oikeudet pidätetään.

- Designed with UEI Technology™
Under License from Universal Electronics
Inc. Portions © UEI 2000 – 2013.
- Bluetooth®-sanamerkin ja -logot omistaa
Bluetooth SIG, Inc. ja Sony Corporation
käyttää niitä lisenssillä. Muut tuotemerkit ja
tuotenimet ovat omistajiensa omaisuutta.
- DiSEqC™ on EUTELSATin tavaramerkki.
Tässä televisiossa on DiSEqC 1.0 -tuki. Tätä
televisiosta ei ole tarkoitettu
moottorikäyttöisten antennien ohjaukseen.
- N-merkki on NFC Forum, Inc.:n
tavaramerkki tai rekisteröity tavaramerkki
Yhdysvalloissa ja muissa maissa.

Innhold

VIKTIG MERKNAD	2
Sikkerhets-informasjon	3
Forholdsregler	5
Feste bordstativet (alternativ)	7
Demontere bordstativet fra TV-en	8
Skjule kameraet	9
Bruke fjernkontrollen	10
Vise bruksveiledningen til styreplaten	10
Starte veiledningen for styreplaten	10
Koble til andre enheter	11
Montere TV-en på vegg	12
kun KD-65X9505B, 65/55X9005B	12
kun KD-79X9005B	14
Feilsøking	16
Problemer og løsninger	16
Spesifikasjoner	17

Introduksjon

Takk for at du valgte dette Sony-produktet. Les gjennom denne håndboken før du begynner å bruke TV-en, og ta vare på den for fremtidig referanse.

Merknader

- Les "Sikkerhets-informasjon" (side 3) før du betjener TV-en.
- Bilder og illustrasjoner som brukes i Hurtigstartguide og denne håndboken er kun ment for din referanse og kan avvike fra produktets faktiske utseende.

Plassering av identifikasjonsmerket

Etiketter med modellnr., produksjonsdato (måned/år) og strømforsyningrangering (i henhold til gjeldende sikkerhetsregulering) er plassert på baksiden av TV-en eller esken.

ADVARSEL

FOR Å HINDRE
SPREDNING AV BRANN
SKAL STEARINLYS OG ALLE
ANDRE FORMER FOR ÅPEN
ILD HOLDES BORTE FRA
DETTE PRODUKTET TIL
ENHVER TID.



VIKTIG MERKNAD

Dette produktet er produsert av eller på vegne av Sony Corporation 1-7-1 Konan Minato-ku Tokyo, 108-0075 Japan. Henvendelser relatert til produkt samsvar basert på Europeisk Unions lovgivning skal adresseres til autorisert representant, Sony Deutschland GmbH, Hedelfinger Strasse 61, 70327 Stuttgart, Tyskland. For service eller garanti saker, vennligst referer til adresse som nevnt i separat service eller garanti dokument.

Merknad til trådløse signaler

Sony Corporation erklærer herved at utstyret er i samsvar med de grunnleggende krav og øvrige relevante krav i direktiv 1999/5/EF.

For flere detaljer, vennligst se:
<http://www.compliance.sony.de/>

Merknad for kunder: Følgende informasjon gjelder kun for utstyr som er solgt i land som anvender EU-direktivene.

Trådløst TV-system kan brukes i følgende land:

AT, BE, HR, CY, CZ, DK, EE, FI, FR, DE, GR, HU, IE, IT, LV, LT, LU, MT, NL, PL, PT, SK, SI, ES, SE, GB, IS, LI, NO, CH, BG, RO, TR, AL, BA, MK, MD, RS, ME, Kosovo

Dette utstyret kan betjenes i andre land utenfor Europa.



Sikkerhets-informasjon

ADVARSEL

Batterier må ikke utsettes for overdreven hete, som solskinn, ild eller lignende.

Installasjon/oppsett

Installer og bruk TV-apparatet i samsvar med instruksjonene nedenfor for å unngå risiko for brann, elektrisk støt eller annen skade og/eller personskader.

Installasjon

- Ikke trakk på posen som beskytter TV-en når du pakker den ut. Du kan skli og skade deg.
- TV-en bør installeres i nærheten av en lett tilgjengelig stikkontakt.
- Plasser TV-en på en stabil, plan overflate for å unngå at den faller ned og forårsaker personskade eller skade på TV-en.
- Installer TV-en på en plass hvor den ikke kan bli dratt i, dyttet eller ramle ned.
- Installer TV-en slik at TV-ens bordstativ ikke stikker frem fra TV-stativet (ikke inkludert). Hvis bordstativet stikker frem fra TV-stativet, kan det føre til at TV-en velter, faller ned og dette kan skade personer eller TV-en.

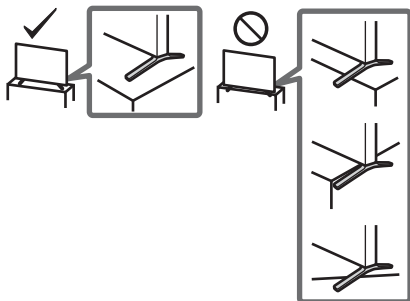

- Kun kvalifisert servicepersonell må gjennomføre eventuell installasjon på vegg.
- Av sikkerhetsgrunner anbefales det på det sterkeste at du bruker tilleggsutstyr fra Sony, som omfatter: Veggmonteringsbrakett – SU-WL450 (KD-65X9505B, KD-65/55X9005B)
- Sørg for at du bruker skruene som følger med veggmonteringsbraketten når du fester veggmonteringsbraketten til TV-en. De medfølgende skruene er utformet som vist på illustrasjonen målt fra monteringsoverflaten til veggmonteringsbraketten. Skruenes diameter og lengde varierer i forhold til veggmonteringsbrakettens modell. Hvis du bruker andre skruer enn de som følger med, kan TV-apparatet bli skadet inni eller det kan falle ned osv.

KD-65X9505B

8 mm - 12 mm

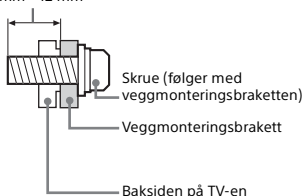

KD-65/55X9005B

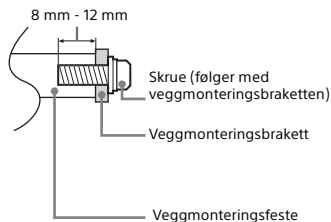

Bæring

- Før du bærer TV-apparatet, må du koble fra alle kablene.
- En stor TV må transporteres av to eller flere personer (fire eller flere personer for KD-79X9005B).
- Når du transporterer TV-en for hånd, må du holde den som vist under. Ikke utsett LCD-skjermen og rammen rundt for press-belastning.

KD-79X9005B

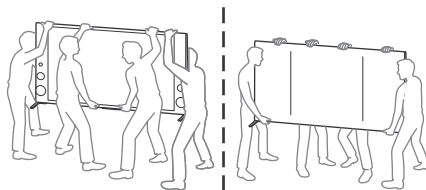

KD-65X9505B

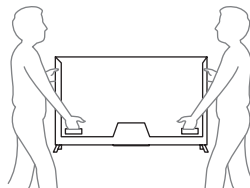

NO

KD-65/55X9005B

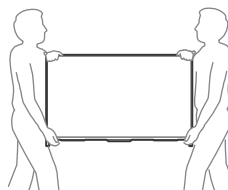

- Ikke utsett TV-apparatet for støt eller sterke vibrasjoner når du flytter det.
- Når du leverer inn TV-apparatet på grunn av reparasjon eller hvis du flytter, bør du transportere det i originalemballasjen.

Veltesikring

- Pass på å bruke et sterkt tau som er i stand til å tåle vekten av TV-en.

Ventilasjon

- Ventilasjonsåpningene må aldri tildekkes, og du må aldri stikke gjenstander inn i kabinettet.
- La det være plass rundt TV-apparatet, som vist under.
- Det anbefales på det sterkeste at du bruker en veggmonteringsbrakett som er godkjent av Sony for å oppnå tilstrekkelig luftsirkulasjon.

Installering på vegg

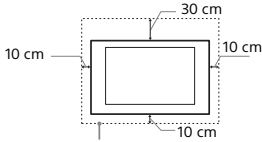

La det være minst så mye plass rundt TV-apparatet.

Installering med sokkel

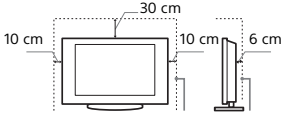

La det være minst så mye plass rundt TV-apparatet.

- For å sikre tilstrekkelig ventilasjon og forhindre at det samler seg støv eller smuss:
 - Ikke legg TV-apparatet ned på ryggen, ikke installer det oppned, bak-frem eller på skrått.
 - Ikke plasser TV-apparatet på en hylle, et teppe, en seng eller i et skap.
 - Ikke dekk til TV-apparatet med et klede, som for eksempel gardiner, eller andre ting som for eksempel aviser osv.
 - Ikke installer TV-apparatet som vist under.

Blokkert luftsirkulasjon.

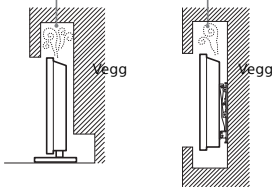

Nettledning

Håndter nettledningen og støpselet som følger for å unngå risiko for brann, elektrisk støt eller annen skade og/eller personskader:

- Bruk kun nettledninger som er levert av Sony, ikke av andre leverandører.
- Stikk støpselet helt inn i stikkkontakten.
- Koble TV-apparatet kun til en strømforsyning på 220-240 V vekselstrøm.
- Før du legger kablene, pass på at nettledningen er frakoblet for din egen sikkerhets skyld og pass på at du ikke snubler i kablene.
- Trekk ut støpselet med nettledningen før du utfører arbeider eller flytter TV-apparatet.
- Hold nettledningen unna varmekilder.
- Trekk ut støpselet og rengjør det regelmessig. Støv på støpselet opptar fuktighet, som kan medføre at isolasjonen forringes. Dermed kan det oppstå brann.

Merknader

- Ikke bruk den vedlagte nettledningen til annet utstyr.
- Ikke klem, bøy eller vri nettledningen for mye. Trådene i lederne kan bli blottlagt eller brytes av.
- Ikke foreta endringer på nettledningen.
- Ikke sett tunge gjenstander på nettledningen.
- Ikke trekk i selve nettledningen når du kobler fra strømmen.
- Ikke koble for mange apparater til den samme stikkkontakten.
- Ikke bruk stikkontakter som er i dårlig stand.

Forbudt bruk

Ikke installer/bruk TV-apparatet på steder, i omgivelser eller situasjoner som de som er oppført nedenfor, ellers kan TV-apparatet fungere feil og forårsake brann, elektrisk støt, skader og/eller personskader.

Steder:

- Utendørs (i direkte sollys), ved vannkant, på et skip eller andre fartøy, i et kjøretøy, i medisinske institusjoner, ustabile posisjoner, i nærheten av vann eller regn, fuktighet eller røyk.
- Hvis TV-en plasseres i garderoben til et offentlig bad eller varm kilde, kan TV-en bli skadet av luftbåren svovel, osv.



- For den beste bildekvaliteten, må du ikke utsette skjermen for direkte opplysning eller direkte sollys.
- Du bør unngå å flytte TV-en fra et kaldt til et varmt område.
- Plutselige endringer i romtemperaturen kan forårsake kondens. Dette kan føre til at et bilde av lav kvalitet og/eller farge av lav kvalitet vises på TV-en. Hvis dette skjer, må du la all fuktighet fordampe helt før du slår på TV-en.

Omgivelser:

- Steder som er varme, fuktige eller særlig støvet; slik at insekter har adgang; hvor det kan bli utsatt for mekanisk vibrasjon, i nærheten av åpen ild (stearinlys osv). TV-apparatet må ikke utsettes for vannråper eller vannsprut. Det må ikke plasseres gjenstander som er fylt med væske oppå TV-en (f.eks. blomstervase).
- Ikke plasser TV-en på et sted som er støvete eller fuktig, eller i et rom med oljete røyk eller damp (nær mattilberedningsbord eller luftfuktere). Dette kan føre til brann, elektrisk støt eller misdannelser på TV-en.
- Ikke installer TV-en på steder som er utsatt for ekstreme temperaturer, som i direkte sollys, nær en radiator eller en varmeventil. På slike steder kan TV-en bli for varm og dette kan føre til deformering av kabinettet og/eller feifunksjon.



Situasjoner:

- Ikke bruk apparatet når du er våt på hendene, når kabinettet er tatt av eller når det er tilkoblet utstyr som ikke er anbefalt av produsenten. Trekk ut støpselet fra stikkkontakten og koble fra antenneledningen når det lynr.
- Ikke installer TV-en slik at den stikker ut i et åpent rom. En person eller gjenstand kan dunke bortli TV-en og dette kan føre til skade på TV-en eller personskade.



Knuselig glass:

- Ikke kast noe på TV-apparatet. Glasset i skjermen kan knuse og forårsake alvorlig personskade.
- Hvis overflaten på TV-apparatet sprekker, må du ikke berøre det før du har trukket ut støpselet. Ellers kan du få elektrisk støt.

Når TV-en ikke er i bruk

- Hvis TV-apparatet ikke skal brukes noen dager, bør du skille apparatet fra strømmettet av miljøhensyn og sikkerhetsgrunner.
- Siden TV-en ikke er koblet fra strømmettet når du bare slår det av, må du trekke støpselet ut av stikkkontakten for å koble TV-apparatet fullstendig fra.
- Enkelte TV-apparater har imidlertid funksjoner som krever at apparatet står på i hvilemodus for at de skal fungere korrekt.

Barns sikkerhet

- Ikke la barn klatre på TV-apparatet.
- For å unngå å små barn kan svelge mindre deler, hold disse delene av tilleggsutstyret unna barns rekkevidde.

Hvis følgende problemer oppstår...

Slå av TV-apparatet og trekk ut støpselet fra strømmettet øyeblikkelig dersom følgende problemer oppstår. Be forhandleren din eller ditt Sony servicecentrum om å få TV-en kontrollert av kvalifisert servicepersonell.

Dersom:

- Nettkabelen er skadet.
- Stikkontakter er i dårlig stand.
- TV-apparatet er skadet fordi det har falt ned, vært utsatt for støt eller det er kastet noe på det.
- Det er kommet væske eller gjenstander inn i åpningene på kabinettet.

Om temperaturen på LCD-skjermen

Når LCD-skjermen brukes over lengre tid, kan panelet rundt bli varmt. Du kan føle varmen når du berører dette området.

Advarsel

Utstyr som er jordat via nettplugg og/eller via annet jordtilkoblet utstyr – og samtidig er tilkoblet et kabel - Tv nett, kan forårsake brannfare.

For å unngå dette skal det ved tilkobling av utstyret til kabel-TV nettet installeres et galvanisk skille mellom utstyret og kabel-TV nettet.

Forholdsregler

Se på TV

- Noen kan oppleve ubehag (slik som slite øyne, tretthet eller kvalme) mens de ser på 3D-videobilder eller spiller stereoskopiske 3D-spill. Sony anbefaler at alle seere tar regelmessige pauser mens de ser på 3D-videobilder eller spiller stereoskopiske 3D-spill. Hvor lenge og hvor ofte man bør ta en pause varierer fra person til person. Du må bestemme hva som fungerer best. Hvis du opplever noe slags ubehag, bør du slutte å se på 3D-videobilder eller spille stereoskopiske 3D-spill til ubehaget forsvinner. Ta kontakt med en lege hvis du mener det er nødvendig. Du bør også lese gjennom (i) bruksanvisningen til enhver annen enhet eller media som brukes med dette fjernsynet og (ii) vårt nettsted (<http://support.sony-europe.com/>) for å få den nyeste informasjonen. Synet til små barn (særlig dem under seks år) er fortsatt under utvikling. Kontakt en lege (for eksempel en barnelege eller øyelege) før du tillater små barn å se 3D-videobilder eller spille stereoskopiske 3D-spill. Voksne bør ha oppsyn med barn og sørge for at de følger anbefalingene ovenfor.
- Ikke bruk, oppbevare eller la 3D Brillen ligge på steder med høy temperatur, f.eks. i direkte sollys eller i biler som står i direkte sollys.
- Når den simulerte 3D-funksjonen benyttes, vil det viste bildet være en konvertert utgave av originalen.
- Se på TV-apparatet i moderat belysning, da det sliter på øynene å se på TV-apparatet i dårlig lys over lengre tidsrom.
- Når du bruker hodetelefoner, justerer du lydvolument slik at det ikke blir for kraftig, så unngår du hørselsskader.

LCD-skjerm

- Selv om LCD-skjermen er produsert med høypresisjonsteknologi og 99,99% eller mer av pikslene er effektive, kan det opptre svarte punkter eller lyspunkter (røde, blå eller grønne) konstant på LCD-skjermen. Dette er en egenskap LCD-skjerm har, og ingen feil.
- Ikke trykk på eller rip i frontfilteret, og ikke plasser noe oppå dette TV-apparatet. Bildet kan bli ujevnt eller LCD-skjermen kan bli ødelagt.
- Hvis dette TV-apparatet brukes på kalde steder, kan bildet bli uregelmessig eller mørkt. Dette er ingen feil. Det forsvinner når temperaturen øker.
- Spøkelsesbilder kan opptre når stillbilder vises kontinuerlig. Disse forsvinner etter en stund.
- Skjermen og kabinettet kan bli varmt når du bruker apparatet. Dette er ikke en feil på produktet.
- LCD-skjermen inneholder en liten mengde flytende krystaller. Følg lokale lover og forskrifter for avfallsbehandling.
- Ikke utsett LCD-skjermen for sterke støt eller slag. Glasset i skjermen kan sprekke eller knuses og forårsake personskade.



Håndtering og rengjøring av skjermflaten/kabinettet på TV-apparatet

Husk å trekke ut støpselen med nettleidingen til TV-en før du rengjør apparatet.

For å unngå forringelse av skjermen og materialene apparatet er laget av, ta hensyn til følgende forholdsregler.

- Når du skal fjerne støv fra overflaten/kabinettet, tørker du forsiktig over med en myk klut. Hvis du ikke får av støvet på denne måten, tørker du med en myk klut fuktet i et mildt vaskemiddel.
- Aldri spray vann eller rengjøringsmidler direkte på TV-apparatet. Det kan dryppe ned til bunnen av skjermen eller ytre deler og trenge inn i TV-apparatet, som kan føre til skade på TV-apparatet.
- Bruk aldri skuresvamp, alkaliske/syreholdige rengjøringsmidler, skurepulver eller sterke løsemidler, som alkohol, benzen, fortynningsmidler eller insektmidler. Bruk av denne typen midler, eller langvarig kontakt med gummi eller vinyl, kan resultere i skade på skjermen og kabinettet.
- Det anbefales å støvsuge ventilasjonsåpningene med jevne mellomrom for å sikre skikkelig ventilasjon.
- Ikke håndter høytalere med ekstrem kraft under rengjøring eller vedlikehold for å forhindre skade.



Alternativt tilleggsutstyr

- Hold alternative komponenter eller annet utstyr som avgir elektromagnetisk stråling, borte fra TV-apparatet. Ellers kan bildet forverres og/eller det oppstår en støyende lyd.
- Dette utstyret er testet og funnet i samsvar med grensene som angitt i EMC-direktivet med en tilkoblingskabel kortere enn 3 meter.

Anbefaling for plugg av F-type

Den indre ledningen må ikke stikke ut mer enn 1,5 mm.

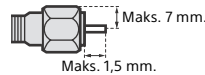

(Referansetegning for plugg av F-type)

Advarsel om håndtering av fjernkontrollen

- Sett batteriene i riktig vei.
- Du må ikke bruke forskjellige batterityper eller blande gamle og nye batterier.
- Kast brukte batterier på en miljøvennlig måte. Noen steder kan kassering av batterier være lovregulert. Kontakt de lokale myndighetene hvis du vil vite mer om dette.
- Vær forsiktig når du bruker fjernkontrollen. Du må ikke slippe, trække på eller søle noen form for væske på fjernkontrollen.
- Du må ikke legge fjernkontrollen nær en varmekilde, et sted der den kan bli utsatt for direkte sollys eller i et fuktig rom.

Trådløs funksjon på apparatet

- Ikke bruk denne enheten nær medisinsk utstyr (pacemaker, osv.) da dette kan føre til feilfunksjon på det medisinske utstyret.
- Selv om denne enheten overfører/mottar kodete signaler, vær forsiktig for å unngå uautorisert avskjæring. Vi kan ikke være ansvarlige for noen problemer som oppstår på grunn av dette.

NO

Avhending av TV-apparatet



Kassering av gamle elektriske og elektroniske apparater (gjelder i den Europeiske Unionen og andre europeiske land med separat innsamlingsystem)

Dette symbolet på produktet eller emballasjen indikerer at dette produktet ikke må behandles som husholdningsavfall. I stedet skal det leveres til spesiell innsamlingsstasjon for

gjenvinning av elektrisk og elektronisk utstyr. Ved å sørge for at dette produktet avhentes på korrekt måte, vil du være med på å forhindre mulige negative følger for miljøet og helse, som ellers kan forårsakes av feilaktig avfallshåndtering av dette produktet. Gjenvinning av disse materialene vil være med på å ta vare på våre naturressurser. For mer informasjon om gjenvinning av dette produktet, kan du kontakte lokale myndigheter, renovasjonsverket der du bor eller butikken der du kjøpte produktet.



Avfallsinstruksjon vedrørende oppbrukte batterier (gjelder i EU og andre europeiske land med separate resirkuleringsrutiner)

Dette symbolet på batteriet eller på forpakningen betyr at batteriet ikke skal

behandles som vanlig husholdningsavfall. På visse batterier kan dette symbolet brukes i kombinasjon med et kjemisk symbol. Symbolet for kvikksølv (Hg) eller bly (Pb) er lagt til dersom batteriet inneholder mer enn 0,0005% kvikksølv eller 0,004% bly. Ved å sørge for at disse batteriene blir kastet riktig vil du bidra til å beskytte miljøet og menneskers helse fra potensielt negative konsekvenser som ellers kunne ha blitt forårsaket av ukorrekt avfallshåndtering. Resirkulering av materialene vil bidra til å bevare naturlige ressurser. Hva gjelder produkter som av sikkerhets-, ytelses- eller dataintegritetsgrunner krever permanent tilkobling til et inorporert batteri, bør dette batteriet skiftes kun av autorisert servicepersonell. For å forsikre at batteriet blir behandlet korrekt skal det leveres til en resirkuleringsstasjon for elektriske produkter når det er oppbrukt. Hva gjelder alle andre batterier, vennligst se informasjonen om hvordan man fjerner batteriet på riktig måte. Lever batteriet på en resirkuleringsstasjon for oppbrukte batterier. For mer detaljert informasjon vedrørende korrekt avfallsmetode av dette produktet og av andre batterier, vennligst kontakt ditt kommunekontor, din avfallstjeneste eller forhandleren hvor du kjøpte produktet.

Feste bordstativet (alternativ)

Du kan endre bordstativet fra kanten til midtre posisjon mens du henviser til instruksjonene under.

KD-79/65/55X9005B

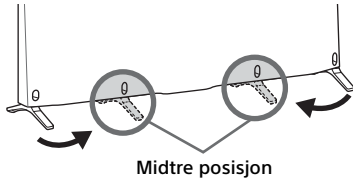

1

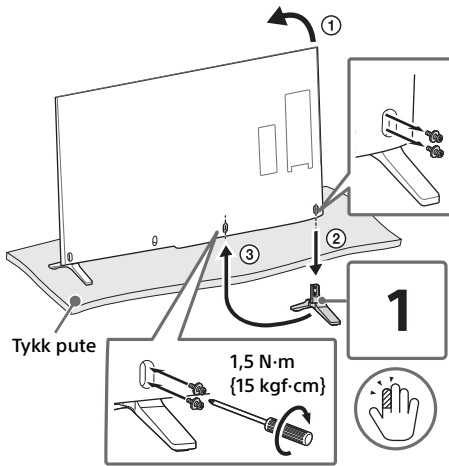

2

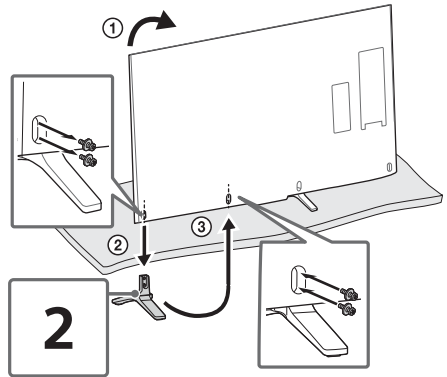

KD-65X9505B

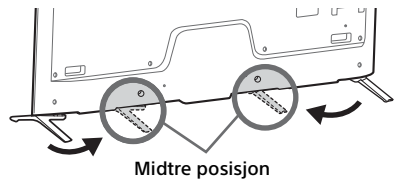

1

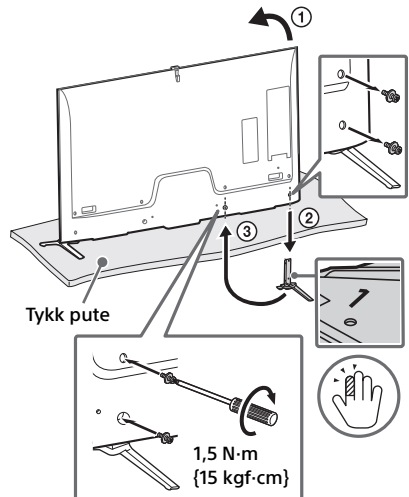

NO

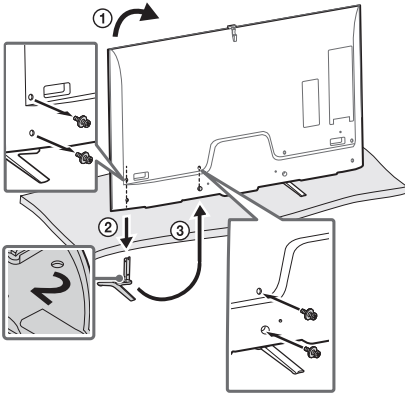

Merknader

- To eller flere personer (fire eller flere personer for KD-79X9005B) er nødvendig for å utføre denne installasjonen.
- Sørg for at ingen gjenstander er foran TV-en.

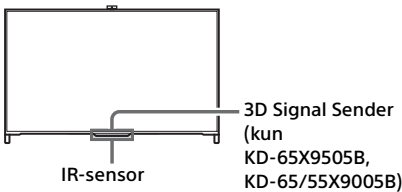

Slik samler du kablene

KD-79/65/55X9005B

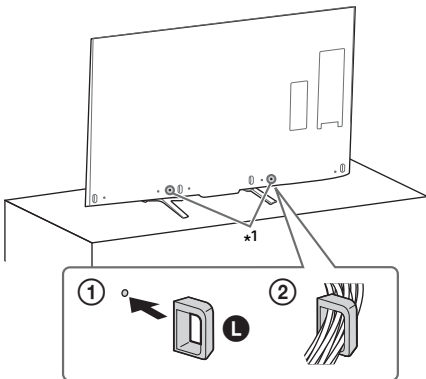

KD-65X9505B

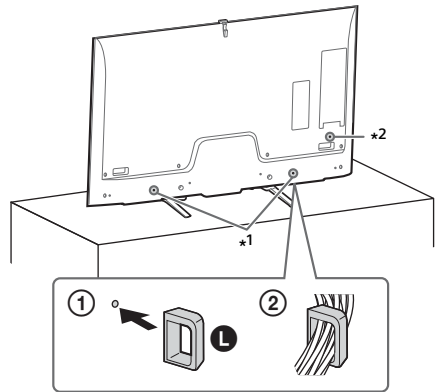

- *1 Kabelklemmens plassering når bordstativet er festet i midtre posisjon.
- *2 Kabelklemmens plassering når bordstativet er festet til kanten eller i midtre posisjon.

Merknader

- For å fjerne kabelklemmen fra TV-en trykker du på toppen av klemmen ①, Press deretter sammen ② som vist i illustrasjonen.

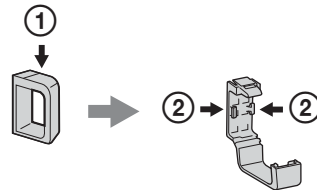

Demontere bordstativet fra TV-en

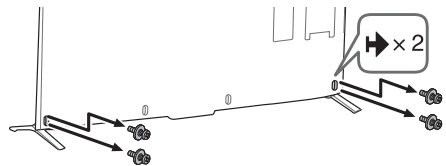

Merknader

- Ved festing av bordstativet igjen, sørg for at du fester skruene (fjernet tidligere) i de originale hullene på baksiden av TV-en.

Skjule kameraet

Hvis du ikke ønsker å bruke kameraet kan du skjule det som illustrert.

KD-79/65/55X9005B

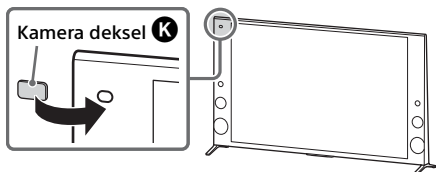

KD-65X9505B

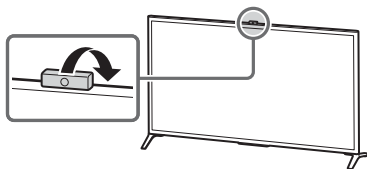

NO

Bruke fjernkontrollen

Du kan betjene TV-en ved å bruke fjernkontrollen med styreflate som medfølger eller en IR-fjernkontroll (infrarød).



Fjernkontroll med styreflate



IR-fjernkontroll



Merknader

- Fjernkontroll med styreflate kan bare brukes etter registrering med TV-en. Du kan registrere fjernkontroll med styreflate ved å trykke på **HOME**, velg deretter  [Innstillinger] →  [Systeminnstillinger] → [Oppsett av fjernkontroll med styreflate].

Vise bruksveiledningen til styreplaten

Bruksveiledningen til styreplaten lar deg se hovedbevegelsene som er tilgjengelige for gjeldende TV-skjerm bilde.

- 1** Berør og hold fingeren på midten av styreflatten for å se bruksveiledning til styreflate.

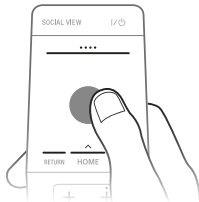

Starte veiledningen for styreplaten

- 1** Trykk på **HOME**.

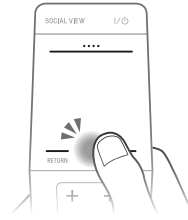

- 2** Skyv opp/ned for å velge ? [Hjelp], trykk deretter på styreflatten.

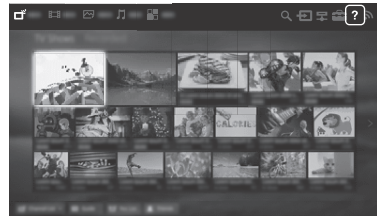

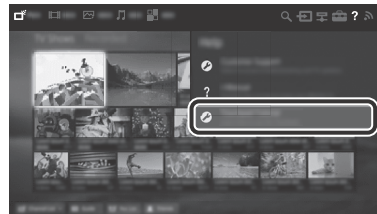

- 3** Skyv opp/ned for å velge [Veiledning for styreflate], trykk deretter på styreflatten.



Følg instruksjonene på skjermen.

Merknader

- Du kan også starte veiledningen for styreplaten ved å trykke på **HOME**, deretter velge  [Innstillinger] →  [Systeminnstillinger] → [Konfigurasjon for styreflate] → [Start veiledningen].

Koble til andre enheter

Mer informasjon om tilkobling finnes i i-Manual.

Merknader

- For HDMI-kobling kobler du 4K-enheter (4K-mediespiller, 4K-dekoder osv.) til TV-ens HDMI IN 2- eller HDMI IN 1-kontakt for å benytte opphavsrettsbeskyttet innhold.

Koble til portreplikator

- For tilkobling med portreplikator, se installasjonsveiledningen som fulgte med portreplikatoren.

Slik kobler du til en MHL-enhet

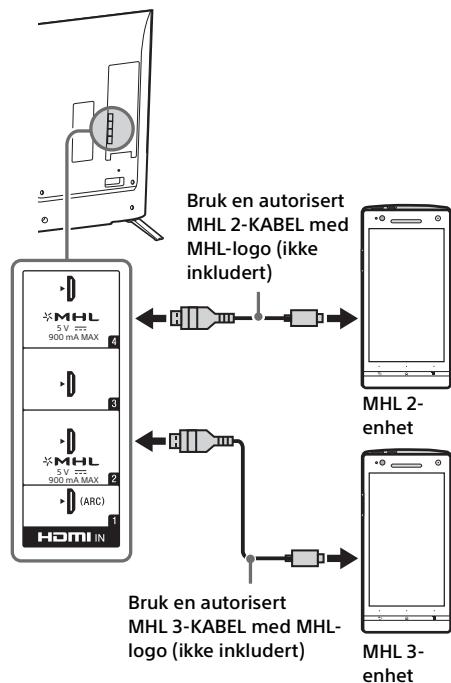

TV-en lader også den MHL-kompatible enheten som er koblet til samtidig som foto-/musikk-/videofiler vises. Du kan bruke fjernkontrollen til TV-en til å kontrollere tilkoblet MHL-kompatibel enhet.

Merknader

- Hvis [Automatisk endring av inngang (MHL)] er stilt inn til [På], bytter TV-en automatisk til HDMI IN 2/MHL eller HDMI IN 4/MHL fra en annen inngang når en MHL-kompatibel enhet er koblet til HDMI IN 2/MHL- eller HDMI IN 4/MHL-kontakten. Tilgjengeligheten til [Automatisk endring av inngang (MHL)] avhenger av om den MHL-kompatible enheten støtter denne funksjonen.
- Hvis [MHL lades under hvilemodus] er stilt inn til [På], kan du fortsette å lade den MHL-kompatible enheten selv når TV-en er i hvilemodus.
- Koble 4K-smarttelefonen eller mobile enheter til HDMI IN 2/MHL-kontakten.
- Bruk en autorisert MHL 3-KABEL med MHL-logo for 4K-smarttelefon eller mobile enheter.

NO

Montere TV-en på veggen

Denne TV-ens bruksanvisning viser kun trinnene for å forberede montering av TV-en før den monteres på veggen.

kun KD-65X9505B, 65/55X9005B

Til kunder:

Av hensyn til produktets beskyttelse og sikkerheten, anbefaler Sony sterkt at TV-en installeres av Sony-forhandlere eller lisensierte entreprenører. Ikke forsøk å installere den selv.

Til Sony-forhandlere og -entreprenører:

Legg spesielt merke til sikkerheten under installasjonen, periodisk vedlikehold og ved undersøkelse av dette produktet.

Tilstrekkelig ekspertise er nødvendig for å installere dette produktet, spesielt for å fastslå at veggen kan klare TV-ens vekt. Overlat monteringen av dette produktet til Sony-forhandlere eller lisensierte entreprenører, og vær spesielt oppmerksom på sikkerheten under installasjon. Sony er ikke ansvarlig for eventuell skade eller personskade forårsaket av feil behandling eller installasjon.

Bruk veggmonteringsbrakett SU-WL450 (KD-65X9505B, KD-65/55X9005B) (ikke inkludert) til å montere TV-en på veggen.

Ved montering av veggmonteringsbraketten, kan du også se bruksanvisningen og installasjonsveiledningen som fulgte med veggmonteringsbraketten.

Merknader

- Sørg for at skruene du har fjernet blir oppbevart på en trygg plass, utenfor barns rekkevidde.

1 Fjern skruene fra bak på TV-en.

KD-65X9505B

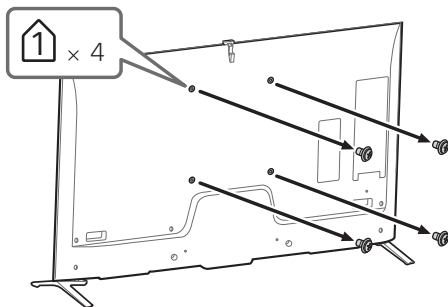

KD-65/55X9005B

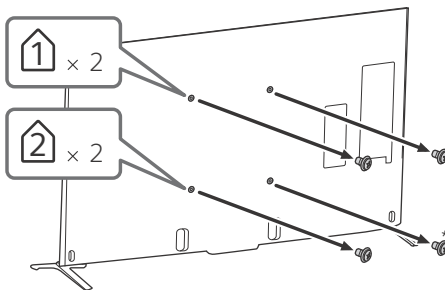

* Ikke fjern for supertynn montering.

- 2 Før du monterer veggmonteringsbraketten, fester du veggmonteringsfestet ❶ (inkludert med TV-en) på baksiden av TV-en (for å gjøre den parallell med veggen). Du trenger ikke utføre dette trinnet for supertynn montering. (kun KD-65/55X9005B)

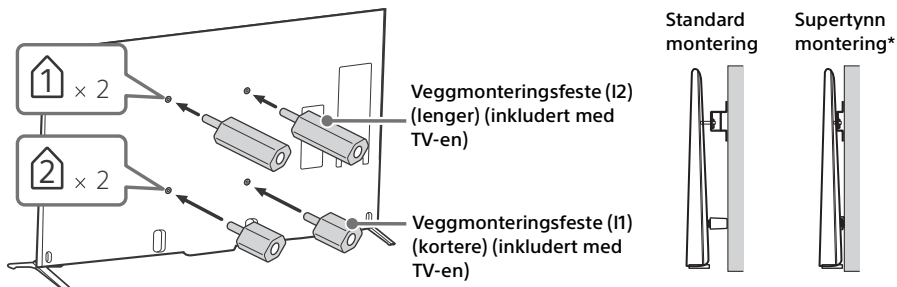

* Du kan ikke bruke noen av terminalene på baksiden av TV-en når monteringsmetoden supertynn brukes.

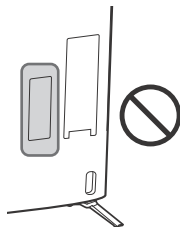

Merknader

- Pass på at du fester veggmonteringsfestet godt når du setter det på TV-en.
- Bruker du en elektrisk skrutrekker, setter du dreiemomentet på ca. 1,5 N·m {15 kgf·cm}.



Instruksjoner for installeringen av veggmonteringsbraketten for TV-modellen din finnes på denne nettsiden:
www.sony.eu/tv/wall-mount-bracket-manual

NO

kun KD-79X9005B

TV-en kan monteres på en veggmonteringsbrakett (ikke inkludert) rett ut av esken. Hvis bordstativet er festet på TV-en, kan det hende at bordstativet må tas av TV-en: Se side 8 (Demontere bordstativet fra TV-en).

Gjør TV-en klar for veggmonteringsbraketten før du kobler til kabler.

Av hensyn til sikkerheten og produktets beskyttelse, anbefaler Sony sterkt at installasjon av TV-en på veggen utføres av kvalifiserte profesjonelle montører. Ikke forsøk å installere den selv.

- Følg instruksjonene som fulgte med veggmonteringsbraketten for modellen din. Tilstrekkelig ekspertise er nødvendig for å installere denne TV-en, spesielt for å fastslå at veggen kan klare TV-ens vekt.
- Lengden på skruen for veggmonteringsbrakett er forskjellig avhengig av tykkelsen på veggmonteringsbraketten. Se under illustrasjon.

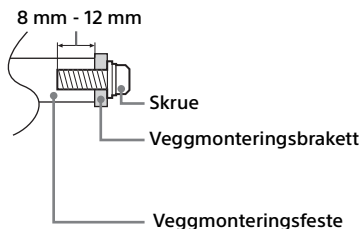

- Oppbevar skruer som ikke brukes samt bordstativet på et trygt sted inntil du er klar til å feste bordstativet. Oppbevar skruene unna små barn.

1 Fjern skruene fra bak på TV-en.

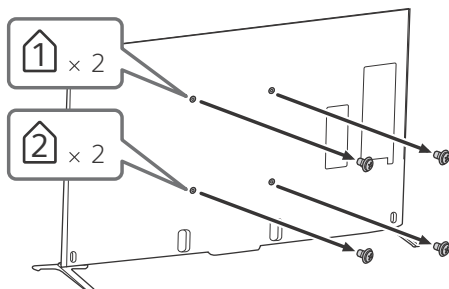

- 2 Før du monterer veggmonteringsbraketten, fester du veggmonteringsfestet ❶ (inkludert med TV-en) på baksiden av TV-en (for å gjøre den parallell med veggen).

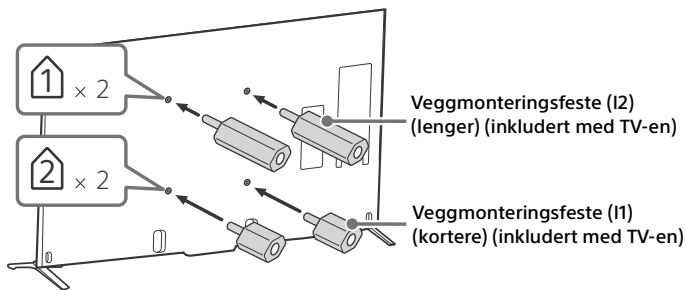

Merknader

- Pass på at du fester veggmonteringsfestet godt når du setter det på TV-en.
- Bruker du en elektrisk skrutrekker, setter du dreiemomentet på ca. 1,5 N·m {15 kgf·cm}.

Feilsøking

Når LED-lyset blinker rødt, tell hvor mange ganger den blinker (intervalltiden er tre sekunder).

Hvis Belysnings-LED blinker rødt, nullstill TV-en ved å koble strømledningen fra TV-en i to minutter, slå deretter på TV-en.

Hvis problemet vedstår, kontakt forhandleren eller Sony servicesenter med antall ganger Belysnings-LED blinker rødt (intervalltid er tre sekunder). Trykk på I/⏻ på TV-en for å slå den av, koble fra strømledningen og ta kontakt med forhandleren eller et Sony servicesenter.

Når LED-lyset ikke blinker, kontrollerer du elementene i tabellene som følger.

Du kan også henvise til [Feilsøking] i i-Manual eller utføre selvdiagnostikk ved å velge ? [Hjelp] → [Kundestøtte] → [Selvdiagnostikk]. La kvalifisert servicepersonell utføre service på TV-en hvis problemet vedstår.

Problemer og løsninger

Det vises ikke noe bilde (mørk skjerm) og ingen lyd.

- Kontroller antenne-/kabelforbindelsene.
- Koble TV-en til strømledningen og trykk på I/⏻ på TV-en eller fjernkontrollen.

Noen programmer kan ikke stilles inn.

- Sjekk antenne.
- Det kan være kortslutning i satellittkanalen, eller det kan være problemer med tilkoblingen av kabelen. Kontroller kabelen og tilkoblingen, og slå av TV-en med På /Av-bryteren og slå den deretter på igjen.
- Den angitte frekvensen er utenfor søkeområdet. Kontakt leverandøren av satellittsignalet du mottar.

Ingen kabel-TV-tjenester (programmer) ble funnet.

- Kontroller kabeltilkoblingen eller innstillingskonfigurasjonen.
- Forsøk [Automatisk kanalinnstilling] ved å velge [Egen Antenne] i stedet for [Kabel].

Fjernkontrollen virker ikke.

- Skift batteriene.
- TV-en kan være i SYNC-modus. Trykk på kontrollinjen (....) og skyv mot venstre/høyre for å velge [SYNC MENU]. Trykk deretter på styreputen. Velg [TV-kontroll] og velg deretter [Hjem (meny)] eller [Alternativer] for å kontrollere TV-en.

Når du bruker IR fjernkontroll, trykker du på **SYNC**

MENU. Velg deretter [TV-kontroll] og velg [Hjem (meny)] eller [Alternativer] for å kontrollere TV-en.

Passordet for [Tilgangskontroll] er glemt.

- Angi PIN-koden 9999. (PIN-koden 9999 blir alltid god tatt.)

Utsiden av TV-en blir varm.

- Utsiden av TV-en blir varm når TV-en har vært i bruk for en lengre periode. Du kan kjenne denne varmen når du legger hånden der.

Frossen lyd eller video, en svart skjerm eller TV-en svarer ikke på knapper på TV-en eller fjernkontrollen.

- Utfør en enkel nullstilling av TV-en ved å koble fra strømledningen i to minutter, koble den deretter til igjen.

Finner ikke knappene I/⏻, CH+/-, ▲ +/-, ⬆️/⬇️/⬅️, [] og HOME på TV-en.

- Se illustrasjonen under for knappenes plassering på TV-en.

Baksiden på TV-en

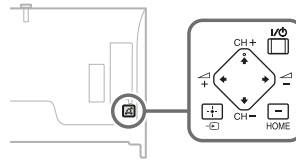

Belysnings-LED er tent.

- Hvis du ikke vil tenne belysnings-LED-en, kan du slå den av. Trykk på **HOME**, velg deretter [Innstillinger] → [Systeminnstillinger] → [Generelt oppsett] → [Belysnings-LED] → [Av]. Du kan også trykke på **OPTIONS**, deretter velge [Belysnings-LED] → [Av].

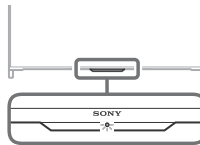

Kan ikke koble til en trådløs ruter med WPS.

- Hvis du bruker WEP-sikkerhet, velg [Enkel] → [Wi-Fi] → [Koble til med skanneliste]. Velg deretter nettverksnavnet (SSID) som du vil koble til.

Kan ikke finne nødvendig nettverksnavn i nettverksoppsettet.

- Velg [[Manuell innstilling]] og trykk på ⊕ for å angi nettverksnavnet.

Spesifikasjoner

System

Skjermssystem

LCD (Liquid Crystal Display = skjerm med flytende krystaller), LED-baklyst

TV-system

Analog: Avhengig av hvilket land/hvilken region du velger: B/G, D/K, L, I, M

Digital: DVB-T/DVB-C
DVB-T2

Satellitt: DVB-S/DVB-S2

Farge/bilde-system

Analog: PAL, SECAM, NTSC3.58, NTSC4.43

Digital: Se i-Manual.

Kanaldekning

Analog: UHF/VHF/kabel, Avhengig av hvilket land/hvilken region du velger.

Digital: UHF/VHF/kabel, Avhengig av hvilket land/hvilken region du velger.

Satellitt: IF-frekvens 950-2150 MHz

Lydutgang

10 W + 10 W + 10 W (KD-65X9505B)

12,5 W + 12,5 W + 20 W + 20 W
(KD-79/65/55X9005B)

Trådløs teknologi

Protokoll IEEE802.11a/b/g/n

Inngangs-/utgangskontakter

Antennekabel

75 ohm ekstern terminal for VHF/UHF

Satellittmottaker MAIN/SUB

Hunn F-kontakt IEC169-24, 75 ohm.

DiSEqC 1.0, LNB 13 V/18 V og 22 kHz tone,

Distribusjon med én kabel EN50494.

AV1

21-pinner scartkontakt (CENELEC-standard)

inkludert lyd-/video inngang, RGB-inngang og TV lyd-/bildeutgang.

COMPONENT IN

YPbPr (komponent video): 1080p (50, 60 Hz),

1080i (50, 60 Hz), 720p (50, 60 Hz), 576p, 576i, 480p, 480i

Lydingang (phonoplugg)

AV2

Videoinngang (felles phonopinne med

Y-inngang)

HDMI IN 1, 2, 3, 4 (støtter 4K-oppløsning)

Video (2D): 4096 × 2160p (50, 60 Hz)*, 4096 × 2160p (24 Hz), 3840 × 2160p (50, 60 Hz)*, 3840 × 2160p (24, 25, 30 Hz), 1080p (30, 50, 60 Hz), 1080/24p, 1080i (50, 60 Hz), 720p (30, 50, 60 Hz), 720/24p, 576p, 576i, 480p, 480i, PC-formater

*YCbCr 4:2:0 / 8 biter

Video (3D):

Dobbeltramme: 1080p (30 Hz), 1080/24p, 1080i (50, 60 Hz), 720p (30, 50, 60 Hz), 720/24p

Side ved side: 1080p (50, 60 Hz), 1080/24p,

1080i (50, 60 Hz), 720p (50, 60 Hz)

Over-under: 1080p (30, 50, 60 Hz), 1080/24p, 1080i (50, 60 Hz), 720p (50, 60 Hz)

Lyd: 5,1 kanal lineær PCM: 32, 44,1 og 48 kHz, 16, 20 og 24 bits, Dolby Digital

ARC (Audio Return Channel) (kun HDMI IN 1)

MHL (felles med HDMI IN 2/4)

Video (2D): 4096 × 2160p (24 Hz)*, 3840 × 2160p (24, 25, 30 Hz)*, 1080p (50, 60 Hz)*, 1080p (30 Hz), 1080/24p, 1080i (50, 60 Hz), 720p (30, 50, 60 Hz), 720/24p, 576p, 576i, 480p, 480i

* kun HDMI IN 2

Video (3D):

Dobbeltramme*: 1080p (30 Hz), 1080/24p, 1080i (50, 60 Hz), 720p (30, 50, 60 Hz), 720/24p

Side ved side: 1080p (50, 60 Hz)*, 1080/24p,

1080i (50, 60 Hz), 720p (50, 60 Hz)

Over-under: 1080p (50, 60 Hz)*, 1080p (30 Hz), 1080/24p, 1080i (50, 60 Hz), 720p (50, 60 Hz)

* kun HDMI IN 2

Lyd: 5,1 kanal lineær PCM: 32, 44,1 og 48 kHz, 16, 20 og 24 bits, Dolby Digital

DIGITAL AUDIO OUT (OPTICAL)

Digital optisk kontakt (tokanals lineær PCM, Dolby Digital)

AUDIO OUT/

Lydutgang (stereo miniplugg)

Kontakt for hodetelefoner

(støtter subwoofer-utgang)

Ψ 1, Ψ 2 (HDD REC), Ψ 3

USB HDD-enhetsport (kun Ψ 2), USB-port

CAM-spor (Conditional Access Module)

LAN

10BASE-T/100BASE-TX-kontakt

(Tilkoblingshastigheten kan variere avhengig av

driftsmiljøet til nettverket. 10BASE-T/

100BASE-TX kommunikasjons-hastighet og -

kvalitet garanteres ikke for denne TV-en.)

Annet

Tilleggsutstyr

Veggmonteringsbrakett: SU-WL450

(KD-65X9505B, KD-65/55X9005B)

Trådløs subwoofer: SWF-BR100

MHL-kabel: DLC-MC10/DLC-MC20/DLC-MC30

Aktive 3D Brillor: TDG-BT500A (KD-65X9505B,

KD-65/55X9005B)



Passive 3D Brillor: TDG-500P (KD-79X9005B)



Driftstemperatur

0 °C - 40 °C

Driftsluftfuktighet

10% - 80% relativ fuktighet (ikke-kondenserende)

Strøm og annet

Strømkrav

220 V - 240 V vekselstrøm, 50 Hz

Energieffektivitetsklasse

KD-79X9005B: A

KD-65X9505B: B

KD-65X9005B: B

KD-55X9005B: B

Skjermstørrelse (målt diagonalt) (Ca.)

KD-79X9005B: 79 tommer / 199,6 cm

KD-65X9505B: 65 tommer / 163,9 cm

KD-65X9005B: 65 tommer / 163,9 cm

KD-55X9005B: 55 tommer / 138,8 cm

Strømforbruk

i [Standard]-modus

KD-79X9005B: 229 W

KD-65X9505B: 215 W

KD-65X9005B: 180 W

KD-55X9005B: 149 W

i [Dynamisk]-modus

KD-79X9005B: 433 W

KD-65X9505B: 394 W

KD-65X9005B: 339 W

KD-55X9005B: 285 W

Gjennomsnittlig årlig strømforbruk*1

KD-79X9005B: 318 kWh

KD-65X9505B: 298 kWh

KD-65X9005B: 250 kWh

KD-55X9005B: 207 kWh

Strømforbruk i hvilemodus*2

KD-79X9005B:

0,3 W (27 W i programvare-/EPG-oppdateringsmodus)

KD-65X9505B:

0,3 W (28 W i programvare-/EPG-oppdateringsmodus)

KD-65X9005B:

0,3 W (27 W i programvare-/EPG-oppdateringsmodus)

KD-55X9005B:

0,3 W (27 W i programvare-/EPG-oppdateringsmodus)

Skjermopløsning

3840 punkter (horisontalt) × 2160 linjer (vertikalt)

Nominell effekt

USB 1, 3: 5 V, 500 mA MAKS.

USB 2: 5 V, 800 mA MAKS.

MHL (HDMI IN 2, 4): 5 V, 900 mA MAKS.

Mål (Ca.) (b × h × d)

med bordstativ

KD-79X9005B: 203,1 × 110,9 × 44,2 cm

KD-65X9505B: 149,3 × 95,0 × 34,8 cm

KD-65X9005B: 171,6 × 91,6 × 32,0 cm

KD-55X9005B: 149,4 × 79,1 × 32,0 cm

uten bordstativ

KD-79X9005B: 202,9 × 105,4 × 11,1 cm

KD-65X9505B: 149,2 × 89,7 × 10,7 cm

KD-65X9005B: 171,5 × 87,8 × 9,9 cm

KD-55X9005B: 149,3 × 75,2 × 9,9 cm

hullmønster for veggmontering

40,0 × 30,0 cm

skruestørrelse for veggmontering

M6 (lengde: Se diagram side 3.)

Stativbredde (Ca.)

Kantposisjon

KD-79X9005B: 203,1 cm

KD-65X9505B: 149,3 cm

KD-65X9005B: 171,6 cm

KD-55X9005B: 149,4 cm

Midtre posisjon

KD-79X9005B: 57,3 cm

KD-65X9505B: 66,3 cm

KD-65X9005B: 57,3 cm

KD-55X9005B: 57,3 cm

Masse (Ca.)

med bordstativ

- KD-79X9005B: 60,9 kg
- KD-65X9505B: 43,9 kg
- KD-65X9005B: 46,6 kg
- KD-55X9005B: 38,1 kg

uten bordstativ

- KD-79X9005B: 59,7 kg
- KD-65X9505B: 42,0 kg
- KD-65X9005B: 45,9 kg
- KD-55X9005B: 37,4 kg

*1 Energiforbruk per år, basert på fjernsynets strømføring når det brukes 4 timer om dagen i 365 dager. Det faktiske energiforbruket vil avhenge av hvordan fjernsynet brukes.

*2 Spesifisert strømføring i hvilemodus nås etter at TV-en har avsluttet nødvendige interne prosesser.

Merknader

- Tilgjengeligheten til tilbehør avhenger av land/region/TV-modell/lagerstatus.
- Design og spesifikasjoner kan endres uten varsel.
- Strømføring øker når portreplikatoren er koblet til TV-en.
- Denne TV-en bruker MHL 2 for HDMI IN 4/MHL og MHL 3 for HDMI IN 2/MHL.

Merknader til digital TV-funksjon

- Alle funksjoner som gjelder digital-TV (DVB) vil kun fungere i land eller områder der vanlige, digitale DVB-T/DVB-T2 (MPEG-2 og H.264/MPEG-4 AVC)-signaler kringkastes eller der hvor du har tilgang til en kompatibel DVB-C (MPEG-2 og H.264/MPEG-4 AVC)-kabelservice. Vennligst opplys din lokale forhandler dersom du kan motta et DVB-T/DVB-T2-signal der du bor eller spør kabeltilbyderen om dennes DVB-C-kabelservice er egnet for integrert drift med denne TV-en.
- Din kabeltilbyder kan muligens forlange et gebyr for servicen eller kreve at du aksepterer dennes driftsvilkår og -betingelser.
- Denne TV-en samsvarer med DVB-T/DVB-T2- og DVB-C-spesifikasjonene, men kompatibilitet med fremtidig digital, vanlig DVB-T/DVB-T2- og DVB-C-digital kabelkringkasting kan ikke garanteres.
- Endel digitale TV-funksjoner er muligens ikke tilgjengelige i noen land/områder og DVB-C-kabel vil muligens ikke fungere helt som den skal med noen tilbydere.

Varemerker

- Begrepene HDMI og High-Definition Multimedia Interface, og HDMI-logoen er varemerker eller registrerte varemerker for HDMI Licensing LLC i USA og andre land.
- DLNA®, DLNA-logoen og DLNA CERTIFIED® er varemerker, servicemerker eller sertifiseringsmerker for Digital Living Network Alliance.
- Produsert på lisens fra Dolby Laboratories. Dolby og dobbel-D-symbolet er varemerker som tilhører Dolby Laboratories.
- "BRAVIA" og BRAVIA er varemerker for Sony Corporation.
- TrackID er et varemerke eller registrert varemerke fra Sony Mobile Communications AB.
- Gracenote, Gracenote eyeQ, Gracenote VideoID, Gracenote Video Explore, Gracenote MusicID, Gracenote-logoen og logoens skrift, og "Powered by Gracenote"-logoen er enten registrerte varemerker eller varemerker for Gracenote i USA og/eller andre land.
- Opera® Devices SDK from Opera Software ASA. Copyright 1995-2014 Opera Software ASA. All rights reserved.
- Wi-Fi, Wi-Fi Direct og Miracast er varemerker eller registrerte varemerker som tilhører Wi-Fi Alliance.
- "Sony Entertainment Network-logo" og "Sony Entertainment Network" er varemerker for Sony Corporation.
- MHL, Mobile High-Definition Link og MHL-logoen er varemerker eller registrerte varemerker for MHL Licensing, LLC.
- For DTS-patenter, se <http://patents.dts.com>. Fremstilt under lisens fra DTS Licensing Limited. DTS-symbolet og DTS og symbolet sammen er registrerte varemerker, og DTS Digital Surround er et varemerke for DTS, Inc. © DTS, Inc. Med enerett.
- Designed with UEI Technology™ Under License from Universal Electronics Inc. Portions © UEI 2000 – 2013.

NO

- Varemerket og logoen Bluetooth® tilhører Bluetooth SIG, Inc., og all bruk av dette merket av Sony Corporation er under lisens. Andre varemerker og varemerkenavn tilhører sine respektive eiere.
- DiSEqC™ er et varemerke for EUTELSAT. Denne TV-en støtter DiSEqC 1.0. Denne TV-en er ikke ment for styring av motoriserte antenner.
- N Mark er et varemerke eller registrert varemerke for NFC Forum, Inc. i USA og i andre land.

Spis treści

WAŻNA UWAGA	2
Informacje dotyczące bezpieczeństwa	3
Środki ostrożności	5
Montaż podstawy (metoda alternatywna)	7
odłączanie podstawy od TV	8
Ukrywanie kamery	9
Używanie pilota zdalnego sterowania	10
Wyświetlanie instrukcji obsługi panelu dotykowego	10
Uruchamianie samouczka panelu dotykowego	10
Podłączanie innych urządzeń	11
Montaż telewizora na ścianie	12
tylko model KD-65X9505B, 65/55X9005B	12
tylko model KD-79X9005B	14
Rozwiązywanie problemów	16
Problemy i rozwiązania	16
Dane techniczne	17

Wprowadzenie

Dziękujemy, że wybrali Państwo produkt firmy Sony. Przed przystąpieniem do eksploatacji telewizora należy dokładnie zapoznać się z treścią niniejszej instrukcji oraz zachować ją do wykorzystania w przyszłości.

Uwaga

- Przed użyciem telewizora należy przeczytać "Informacje dotyczące bezpieczeństwa" (strona 3).
- Zdjęcia i ilustracje użyte w Szybkim wprowadzeniu i w tej instrukcji mają charakter jedynie poglądowy i mogą się różnić od rzeczywistego wyglądu produktu.

Lokalizacja etykiety identyfikacyjnej

Etykiety dotyczące numeru modelu, daty produkcji (miesiąc i rok) oraz specyfikacji elektrycznej (stosownie do odpowiednich przepisów dotyczących bezpieczeństwa) znajdują się z tyłu telewizora lub opakowania.

OSTRZEŻENIE

ABY UNIKNĄĆ RYZYKA POŻARU, ŚWIECZKI I INNE ŹRÓDŁA OTWARTEGO OGNIA NALEŻY ZAWSZE UTRZYMYWAĆ Z DAŁA OD PRODUKTU.



WAŻNA UWAGA

Nadzór nad dystrybucją na terytorium RP :
Sony Europe Limited,
The Heights, Brooklands
Weybridge, Surrey, KT 13 0XW
United Kingdom.

Produkt ten został wyprodukowany przez lub na zlecenie Sony Corporation, 1-7-1 Konan Minato-ku Tokio, 108-0075 Japonia. Zapytania dotyczące zgodności produktu z wymaganiami prawa Unii Europejskiej należy kierować do Sony Deutschland GmbH, Hedelfinger Strasse 61, 70327 Stuttgart, Niemcy. W kwestiach dotyczących usług serwisowych lub gwarancji należy korzystać z adresów kontaktowych podanych w oddzielnych dokumentach dotyczących usług serwisowych lub gwarancji.

Uwaga dotycząca sygnału cyfrowego



Niniejszym Sony Corporation oświadcza, że to urządzenie jest zgodne z zasadniczymi wymaganiami oraz innymi stosownymi postanowieniami Dyrektywy 1999/5/WE. Szczegółowe informacje znaleźć można pod następującym adresem URL:
<http://www.compliance.sony.de/>

Informacja dla klientów: poniższe informacje mają zastosowanie wyłącznie do urządzeń w krajach stosujących dyrektywę UE.

Z systemu bezprzewodowego telewizora można korzystać w następujących krajach:

AT, BE, HR, CY, CZ, DK, EE, FI, FR, DE, GR, HU, IE, IT, LV, LT, LU, MT, NL, PL, PT, SK, SI, ES, SE, GB, IS, LI, NO, CH, BG, RO, TR, AL, BA, MK, MD, RS, ME, Kosovo

Urządzenie może być używane w innych krajach poza Europą.

Informacje dotyczące bezpieczeństwa

OSTRZEŻENIE

Nie wolno narażać baterii na działanie zbyt wysokich temperatur przez ekspozycję na słońce, ogień itd.

Montaż i instalacja

Aby uniknąć ryzyka wybuchu pożaru, porażenia prądem elektrycznym, uszkodzenia sprzętu i/lub ewentualnych obrażeń ciała, odbiornik TV należy zainstalować zgodnie z instrukcjami podanymi poniżej.

Instalacja

- Aby uniknąć poślizgnięcia i obrażeń, podczas rozpakowywania nie należy deptać toreb chroniących telewizor.
 - Telewizor powinien być zainstalowany w pobliżu łatwo dostępnego gniazdka.
 - Ustaw telewizor na stabilnej, równej powierzchni tak, aby uniknąć ryzyka jego przewrócenia i spowodowania obrażeń ciała lub uszkodzenia telewizora.
 - Zainstaluj telewizor w miejscu, w którym nie może być pociągnięty, popchnięty lub przewrócony.
 - Zainstaluj telewizor w taki sposób, aby podstawa telewizora nie wystawała poza stojak (brak w zestawie).
- Jeśli podstawa telewizora wystaje poza stojak, może to spowodować przewrócenie i upadek telewizora, a w efekcie spowodować obrażenia osobiste lub uszkodzenie telewizora.

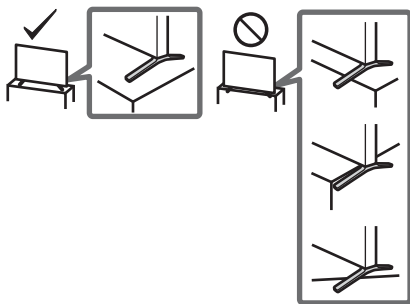

- Montaż odbiornika na ścianie należy zlecić wykwalifikowanemu instalatorowi.
- Ze względów bezpieczeństwa zaleca się stosowanie akcesoriów Sony:
Uchwyt ścienny
– SU-WL450 (KD-65X9505B, KD-65/55X9005B)
- Podczas montażu uchwyty ściennego do telewizora należy używać śrub dostarczonych razem z uchwytem ściennym. Dostarczone śruby są zaprojektowane w sposób pokazany na ilustracji w przypadku pomiaru od powierzchni mocującej uchwyty ściennego. Średnica i długość śrub różnią się w zależności od modelu ściennego uchwyty mocującego. Stosowanie śrub innych niż dostarczane w komplecie może spowodować uszkodzenia wewnętrzne w odbiorniku TV, jego upadek, itp.

KD-65X9505B

8 mm - 12 mm

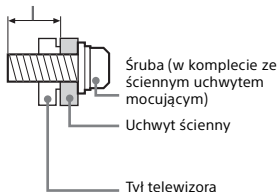

KD-65/55X9005B

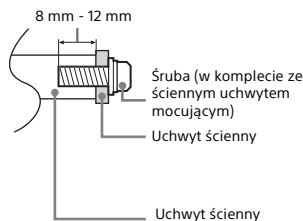

Transport

- Przed rozpoczęciem przenoszenia odbiornika należy odłączyć od niego wszystkie kable.
- Co najmniej dwie osoby (cztery lub więcej w przypadku KD-79X9005B) są wymagane w celu przetransportowania dużego telewizora.
- Przenosząc telewizor w rękach, należy go złapać tak, jak na rysunku. Nie wolno naciskać ekranu ciekłokrystalicznego ani ramy dookoła ekranu.

KD-79X9005B

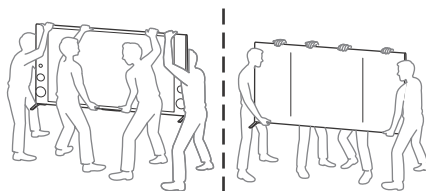

KD-65X9505B

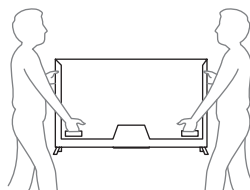

KD-65/55X9005B

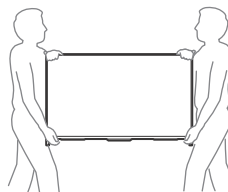

- Podczas transportu odbiornik nie powinien być narażony na wstrząsy mechaniczne i nadmierne wibracje.
- Na czas transportu odbiornika do naprawy lub podczas przeprowadzki, należy zapakować go w oryginalny karton i elementy opakowania.

Zapobieganie przewróceniu się

- Zwróć uwagę na to, aby kabel, którego używasz, był na tyle mocny, aby mógł utrzymać ciężar telewizora.

Wentylacja

- Nie wolno zasłaniać otworów wentylacyjnych ani wkładać żadnych rzeczy do obudowy.
- Wokół odbiornika TV należy pozostawić trochę wolnej przestrzeni, tak jak to pokazano na rysunku poniżej.
- Zaleca się stosowanie oryginalnego ściennego uchwyty mocującego Sony, aby zapewnić odpowiednią wentylację.

Instalacja na ścianie

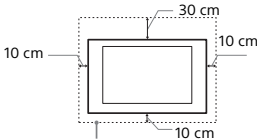

Pozostawić co najmniej tyle miejsca wokół odbiornika TV.

Instalacja na podstawie

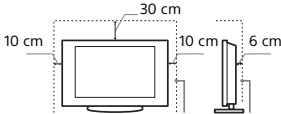

Pozostawić co najmniej tyle miejsca wokół odbiornika TV.

- Aby zapewnić właściwą wentylację i zapobiec osiadananiu brudu lub kurzu:
 - Nie należy ustawiać odbiornika TV ekranem do góry, montować go do góry nogami, odwróconego tyłem lub bokiem.
 - Nie należy ustawiać odbiornika TV na półce, dywanie, łóżku lub w szafce.
 - Nie należy przykrywać odbiornika TV materiałami, np. zasłonami lub innymi przedmiotami, takimi jak gazety itp.
 - Nie należy instalować odbiornika tak, jak to pokazano na rysunkach poniżej.

Obieg powietrza jest zablokowany.

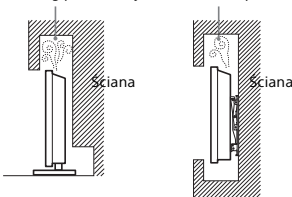

Przewód zasilający

Aby uniknąć ryzyka wybuchu pożaru, porażenia prądem elektrycznym, uszkodzenia sprzętu i/lub ewentualnych obrażeń ciała, z przewodem zasilającym i gniazdem sieciowym należy postępować w następujący sposób:

- Należy używać wyłącznie przewodów zasilających dostarczonych przez Sony, a nie przez innych dostawców.
- Wtyczka powinna być całkowicie włożona do gniazda sieciowego.
- Odbiornik TV jest przystosowany do zasilania wyłącznie napięciem 220-240 V AC.
- W celu zachowania bezpieczeństwa, podczas dokonywania połączeń, należy wyjąć wtyczkę przewodu zasilającego z gniazdka oraz uważać, aby nie nadepnąć na przewód.
- Przed przystąpieniem do serwisowania lub przesuwania odbiornika TV należy wyjąć wtyczkę przewodu zasilającego z gniazdka.
- Przewód zasilający powinien znajdować się z dala od źródeł ciepła.
- Należy regularnie wyjmować wtyczkę z gniazdka i czyścić ją. Jeśli wtyczka jest pokryta kurzem i gromadzi wilgoć, jej właściwości izolujące mogą ulec pogorszeniu, co może być przyczyną pożaru.

Uwaga

- Dostarczonego w zestawie przewodu zasilającego nie należy używać do jakichkolwiek innych urządzeń.
- Należy uważać, aby nie przycisnąć, nie zgnać ani nie skrócić nadmierne przewodu zasilającego. Może to spowodować uszkodzenie izolacji lub urwanie żył przewodu.
- Nie należy przerabiać przewodu zasilającego.
- Na przewodzie zasilającym nie należy kłaść ciężkich przedmiotów.
- Podczas odłączania nie wolno ciągnąć za sam przewód.
- Nie należy podłączać zbyt wielu urządzeń do tego samego gniazda sieciowego.
- Nie należy używać gniazd sieciowych słabo trzymających wtyczkę.

Niedozwolone użycie

Odbiornika TV nie należy instalować oraz eksploatować w miejscach, warunkach lub okolicznościach, jakie opisano poniżej. Niezastosowanie się do poniższych zaleceń może prowadzić do wadliwej pracy odbiornika, a nawet pożaru, porażenia prądem elektrycznym, uszkodzenia sprzętu i/lub obrażeń ciała.

Miejsce:

- Odbiornika TV nie należy montować na zewnątrz pomieszczeń (w miejscach narażonych na bezpośrednie działanie promieni słonecznych), nad morzem, na statku lub innej jednostce pływającej, w pojeździe, w instytucjach ochrony zdrowia, w miejscach niestabilnych lub narażonych na działanie wody, deszczu, wilgoci lub dymu.
- Telewizor znajdujący się w szatni jacuzzi albo łaźni publicznej może zostać uszkodzony przez unoszące się w powietrzu cząsteczki siarki i inne.



- Aby zapewnić najlepszą jakość obrazu, nie należy wystawiać ekranu na bezpośrednie oświetlenie lub działanie promieni słonecznych.
- Nie przenoś urządzenia z zimnego do ciepłego pomieszczenia. Gwałtowna zmiana temperatury może powodować skraplanie wilgoci. Może to pogorszyć jakość obrazu na telewizorze lub kolorów. W takiej sytuacji przed włączeniem telewizora należy poczekać na całkowite odparowanie wilgoci.

Warunki:

- Nie należy umieszczać telewizora w miejscach gorących, wilgotnych lub nadmiernie zapyłonych; w miejscach, w których do wnętrza mogą dostawać się owady; w miejscach, w których może być narażony na działanie wibracji mechanicznych lub w pobliżu przedmiotów palnych (świeczek, itp.). Odbiornik TV należy chronić przed zalaniem i nie stawiać na nim żadnych przedmiotów wypełnionych wodą, np. wazonów.
- Nie wolno umieszczać telewizora w miejscach wilgotnych lub zakurzonych oraz miejscach wypełnionych olejnym dymem lub parą (w pobliżu płyt kuchennych lub nawilżaczy). Może to spowodować pożar, porażenie prądem lub odkształcenia obudowy.
- Nie należy instalować telewizora w miejscach narażonych na działanie wyższych temperatur, takich jak miejsca bezpośrednio oświetlane przez promienie słońca, położone w pobliżu grzejnika lub czy urządzeń grzewczych. W takich warunkach może dojść do przegrzania telewizora, a w konsekwencji do zdeformowania obudowy i/lub awarii samego urządzenia.

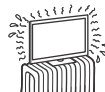

Okołności:

- Odbiornika TV nie należy dotykać mokrymi rękoma, przy zdjętej obudowie lub z akcesoriami, które nie są zalecane przez producenta. W czasie burz z wyładowaniami atmosferycznymi należy wyjąć wtyczkę przewodu zasilającego telewizora z gniazdka i odłączyć przewód antenowy.
- Nie wolno instalować telewizora tak, aby jego obudowa wystawała na otwartą przestrzeń. Może to powodować uderzenie w telewizor przez osoby lub przedmioty oraz doprowadzić do jego uszkodzenia.



Kawałki szkła lub uszkodzenia:

- W odbiornik nie należy rzucać żadnymi przedmiotami. Może to spowodować uszkodzenie szkła ekranu i prowadzić do poważnych obrażeń ciała.
- W przypadku pęknięcia powierzchni ekranu lub obudowy odbiornika, przed dotknięciem odbiornika należy wyjąć wtyczkę przewodu zasilającego z gniazdka. Niezastosowanie się do powyższego zalecenia może spowodować porażenie prądem elektrycznym.

Gdy odbiornik TV nie jest używany

- Mając na uwadze kwestie ochrony środowiska i bezpieczeństwa, zaleca się odłączenie odbiornika od źródła zasilania, jeśli nie będzie on używany przez kilka dni.
- Ponieważ wyłączenie odbiornika telewizyjnego nie powoduje odcięcia zasilania, w celu całkowitego wyłączenia urządzenia należy wyjąć wtyczkę przewodu zasilającego z gniazda sieciowego.
- Niektóre odbiorniki mogą być jednak wyposażone w funkcję wymagające pozostawienia ich w trybie gotowości.

Zalecenia dot. bezpieczeństwa dzieci

- Nie należy pozwalać, aby na odbiornik TV wspiwały się dzieci.
- Małe akcesoria należy przechowywać z dala od dzieci tak, aby uniknąć ryzyka ich przypadkowego połknięcia.

Co robić w przypadku wystąpienia problemów...

W przypadku wystąpienia jednego z poniższych problemów należy bezzwłocznie **wyłączyć** odbiornik TV oraz wyjąć wtyczkę zasilającą z gniazdka sieciowego. Należy zwrócić się do punktu sprzedaży lub punktu serwisowego firmy Sony z prośbą o sprawdzenie odbiornika przez wykwalifikowanego serwisanta.

W przypadku:

- Uszkodzenia przewodu zasilającego.
- Gniazd sieciowych słabo trzymających wtyczkę.
- Uszkodzenia odbiornika w wyniku jego upuszczenia lub uderzenia przez obiekt obcy.
- Dostania się do wnętrza odbiornika cieczy lub przedmiotów obcych.

Informacje o temperaturze monitora LCD

Gdy monitor LCD jest używany przez dłuższy czas może dojść do rozgrzania się miejsc wokół panelu. Po dotknięciu dłońmi tych miejsc możesz poczuć, że są gorące.

Środki ostrożności

Oglądanie telewizji

- Podczas oglądania wideo 3D lub korzystania ze stereoskopowych gier 3D niektóre osoby mogą odczuwać dyskomfort (np. przemęczenie wzroku, zmęczenie lub nudności). Firma Sony zaleca wszystkim użytkownikom regularne przerwy podczas oglądania obrazu 3D lub grania w stereoskopowe gry 3D. Długość i częstotliwość przerw zależy od konkretnej osoby. Każdy musi sam zdecydować, co jest dla niego najlepsze. W razie poczucia dyskomfortu należy przerwać oglądanie wideo 3D oraz granie w stereoskopowe gry 3D, aż dyskomfort minie. W razie potrzeby należy skontaktować z poradą lekarza. Należy również zapoznać się z (i) instrukcją obsługi wszelkich innych urządzeń lub nośników używanych z telewizorem, (ii) najnowszymi informacjami na naszej stronie internetowej (<http://support.sony-europe.com/>). Wzrost młodych dzieci (zwłaszcza do szóstego roku życia) cały czas rozwija się. Przed oglądaniem wideo 3D lub graniem w stereoskopowe gry 3D przez dzieci należy skontaktować się z lekarzem (np. pediatrą lub okulistą). Rodzice powinni zwracać uwagę na to, czy małe dzieci przestrzegają powyższych zaleceń.
- Nie używaj, nie przechowuj ani nie pozostawiaj okularów 3D w miejscach o wysokiej temperaturze, np. w bezpośrednim świetle słonecznym albo w nagranych słońcem samochodach.
- Uwaga: ze względu na przekształcenia wykonywane przez telewizor, obraz wyświetlany przy użyciu funkcji symulacji 3D różni się od obrazu źródłowego.
- Program telewizyjny powinien być oglądany w pomieszczeniu o umiarkowanym oświetleniu, ponieważ oglądanie go w słabym świetle lub przez dłuższy czas jest męczące dla oczu.
- Podczas korzystania ze słuchawek należy unikać nadmiernego poziomu głośności ze względu na ryzyko uszkodzenia słuchu.

Ekran LCD

- Chociaż ekran LCD został wykonany z wykorzystaniem technologii wysokiej precyzji, dzięki której aktywnych jest ponad 99,99% pikseli, na ekranie mogą pojawiać się czarne plamki lub jasne kropki (w kolorze czerwonym, niebieskim lub zielonym). Jest to jednak właściwość wynikająca z konstrukcji ekranu LCD i nie jest objawem usterki.
- Nie wolno naciskać ani drapać przedniego filtra, a także kłaść na odbiorniku TV żadnych przedmiotów. Może to spowodować zakłócenia obrazu lub uszkodzenie ekranu LCD.
- Jeśli odbiornik TV jest używany w zimnym miejscu, na obrazie mogą wystąpić plamy lub obraz może stać się ciemny. Nie jest to oznaką uszkodzenia telewizora. Zjawiska te zanikają w miarę wzrostu temperatury.
- Długotrwałe wyświetlanie obrazów nieruchomych może spowodować wystąpienie obrazów wtórnych (tzw. zjawy). Mogą one zniknąć po krótkiej chwili.
- Ekran i obudowa nagrzewają się podczas pracy telewizora. Nie jest to oznaką uszkodzenia urządzenia.
- Ekran LCD zawiera niewielką ilość ciekłych kryształów. Podczas utylizacji należy przestrzegać lokalnych zaleceń i przepisów.
- Nie narażaj ekranu LCD na uderzenia i wstrząsy. Szklany ekran może pęknąć lub rozbić się, co może doprowadzić do obrażeń.



Obchodzenie się z powierzchnią ekranu/ obudową odbiornika TV i ich czyszczenie

Przed przystąpieniem do czyszczenia należy wyjąć wtyczkę przewodu zasilającego z gniazdka.

Aby uniknąć pogorszenia stanu materiału lub powłoki ekranu odbiornika, należy postępować zgodnie z poniższymi środkami ostrożności.

- Aby usunąć kurz z powierzchni ekranu/obudowy, należy wytrzeć go delikatnie za pomocą miękkiej ściereczki. Jeśli nie można usunąć kurzu, należy wytrzeć ekran za pomocą miękkiej ściereczki lekko zwilżonej rozcieńczonym roztworem delikatnego detergentu.
- Nie wolno spryskiwać odbiornika TV wodą ani detergentem. Ciecz może przedostać się przez spód ekranu lub elementy zewnętrzne do środka odbiornika i spowodować jego uszkodzenie.
- Nie należy używać szorstkich gąbek, środków czyszczących na bazie zasad lub kwasów, proszków do czyszczenia ani lotnych rozpuszczalników, takich jak alkohol, benzyna, rozcieńczalnik czy środek owadobójczy. Używanie takich środków lub długotrwały kontakt z gumą lub winylem może spowodować uszkodzenie powierzchni ekranu lub obudowy.
- Aby zapewnić właściwą wentylację, zaleca się okresowo odkurzać otwory wentylacyjne.
- Podczas czyszczenia lub konserwacji nie stosuj nadmiernej siły do głośników, aby zapobiec uszkodzeniom.



Utylizacja telewizora



Pozbywanie się zużytego sprzętu (stosowane w krajach Unii Europejskiej i w pozostałych krajach europejskich stosujących własne systemy zbiórki)

Ten symbol na produkcie lub jego opakowaniu oznacza, że produkt nie może być traktowany jako odpad komunalny, lecz powinno się go dostarczyć do odpowiedniego punktu zbiórki sprzętu elektrycznego i elektronicznego, w celu recyklingu. Odpowiednie zadysponowanie zużytego produktu zapobiega potencjalnym negatywnym wpływom na środowisko oraz zdrowie ludzi, jakie mogłyby wystąpić w przypadku niewłaściwego zagospodarowania odpadów. Recykling materiałów pomaga chronić środowisko naturalne. W celu uzyskania bardziej szczegółowych informacji na temat recyklingu tego produktu, należy skontaktować się z lokalną jednostką samorządu terytorialnego, ze służbami zagospodarowywania odpadów lub ze sklepem, w którym zakupiony został ten produkt.



Pozbywanie się zużytych baterii (stosowane w krajach Unii Europejskiej i w pozostałych krajach europejskich mających własne systemy zbiórki)

Ten symbol umieszczony na baterii lub na jej opakowaniu oznacza, że nie może być ona traktowana jako odpad komunalny. Symbol ten dla pewnych rodzajów baterii może być stosowany w kombinacji z symbolem chemicznym. Symbole chemiczne rtęci (Hg) lub ołowiu (Pb) stosuje się jako dodatkowe oznaczenie, jeśli bateria zawiera więcej niż 0,0005% rtęci lub 0,004% ołowiu. Odpowiednio gospodarując zużytymi bateriami, możesz zapobiec potencjalnym negatywnym wpływom na środowisko oraz zdrowie ludzi, jakie mogłyby wystąpić w przypadku niewłaściwego obchodzenia się z tymi odpadami. Recykling baterii pomoże chronić środowisko naturalne. W przypadku produktów, w których ze względu na bezpieczeństwo, poprawne działanie lub integralność danych wymagane jest stałe podłączenie do baterii, wymianę zużytej baterii należy zlecić wyłącznie wykwalifikowanemu personelowi stacji serwisowej. Aby mieć pewność, że bateria znajdująca się w zużytym sprzęcie elektrycznym i elektronicznym będzie właściwie zagospodarowana, należy dostarczyć sprzęt do odpowiedniego punktu zbiórki. W odniesieniu do wszystkich pozostałych zużytych baterii, prosimy o zapoznanie się z rozdziałem instrukcji obsługi produktu o bezpiecznym demontażu baterii. Zużyta baterię należy dostarczyć do właściwego punktu zbiórki. W celu uzyskania bardziej szczegółowych informacji na temat zbiórki i recyklingu baterii należy skontaktować się z lokalną jednostką samorządu terytorialnego, ze służbami zajmującymi się zagospodarowywaniem odpadów lub ze sklepem, w którym zakupiony został ten produkt.

Urządzenia dodatkowe

- W pobliżu odbiornika TV nie należy umieszczać urządzeń dodatkowych lub urządzeń emitujących promieniowanie elektromagnetyczne. Może to spowodować zakłócenia obrazu i/lub dźwięku.
- To urządzenie zostało przetestowane i uznane za zgodne z ograniczeniami zawartymi w dyrektywie EMC przy założeniu, że używany jest kabel o długości 3 metrów lub krótszy.

Zalecenie dotyczące wtyku typu F

Długość części przewodu wewnętrznego wystającej z częścią połączeniowej nie może przekraczać 1,5 mm.

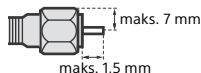

(rysunek przedstawiający wtyk typu F)

Zalecenie dotyczące obsługi pilota

- Przy wkładaniu baterii do pilota zachować właściwą bieżunowość.
- Nie należy używać różnych typów baterii jednocześnie ani łączyć starych baterii z nowymi.
- Zużyte baterie należy utylizować w sposób nieszkodliwy dla środowiska naturalnego. W niektórych regionach sposób utylizacji zużytych baterii mogą regulować stosowne przepisy. Należy skontaktować się w tej sprawie z lokalnymi władzami.
- Należy ostrożnie obchodzić się z pilotem. Nie należy nim rzucać, chodzić po nim, ani wylewać na niego żadnych płynów.
- Nie należy kłaść pilota w pobliżu źródeł ciepła lub w miejscach narażonych na bezpośrednie działanie promieni słonecznych. Chronić je przed wilgocią.

Funkcje komunikacji bezprzewodowej

- Urządzenia nie należy używać w pobliżu sprzętu medycznego (rozruszników serca itd.). W przeciwnym wypadku sprzęt medyczny może nie działać prawidłowo.
- To urządzenie wysyła i odbiera sygnał zakodowany. Tym niemniej należy dbać o to, aby nie został on przechwycony przez niepowołane osoby. Nie ponosimy odpowiedzialności za ewentualne problemy wynikające z takich zdarzeń.

Montaż podstawy (metoda alternatywna)

Możesz przemieścić podstawę z położenia na krawędzi do położenia środkowego, wykonując poniższe instrukcje.

KD-79/65/55X9005B

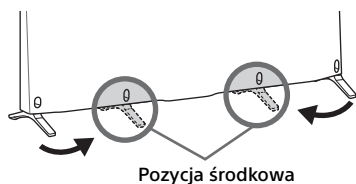

1

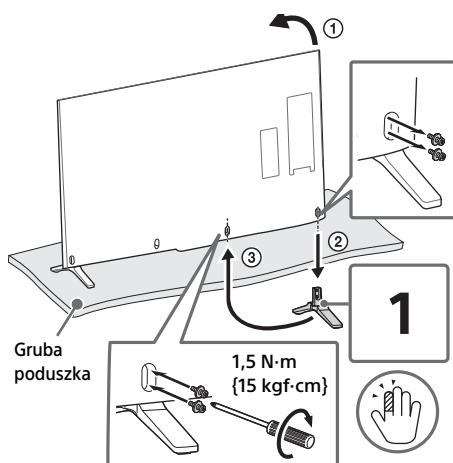

2

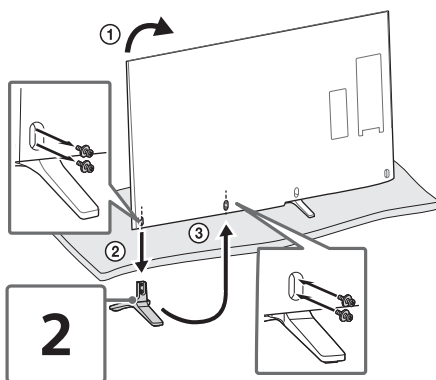

KD-65X9505B

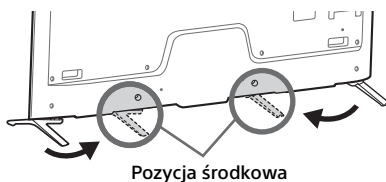

1

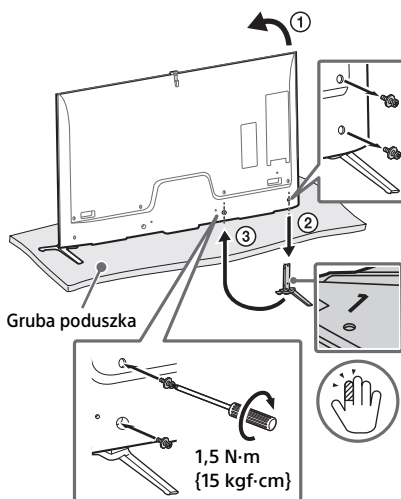

PL

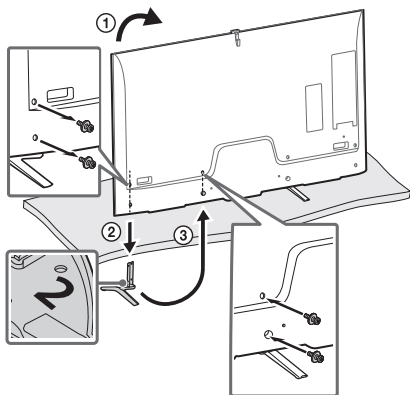
**Uwaga**

- Instalację muszą przeprowadzić co najmniej dwie osoby (co najmniej cztery w przypadku modelu KD-79X9005B)
- Upewnij się, że przed telewizorem nie ma żadnych obiektów.

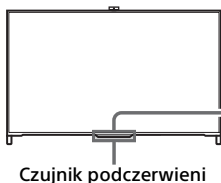

Czujnik podczerwieni

Przełącznik synchronizacji 3D
(tylko model
KD-65X9505B,
KD-65/55X9005B)

Aby połączyć kable

KD-79/65/55X9005B

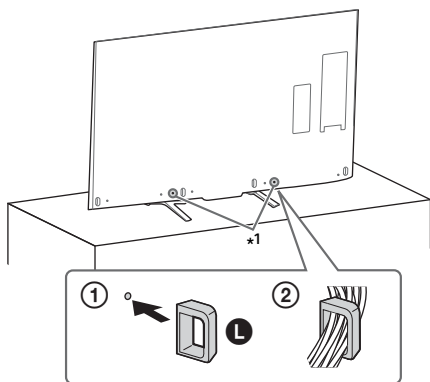

KD-65X9505B

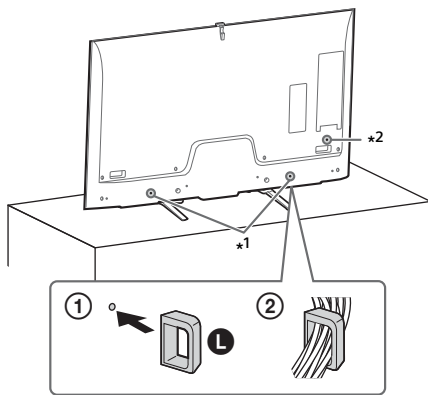

- *1 Lokalizacja obejmę na kable, gdy podstawa jest przymocowana na środku.
- *2 Lokalizacja obejmę na kable, gdy podstawa jest przymocowana przy krawędzi lub na środku.

Uwaga

- Aby odłączyć obejmę na kable od telewizora, naciśnij górę obejmę ① i ściśnij ją, ② jak na ilustracji.

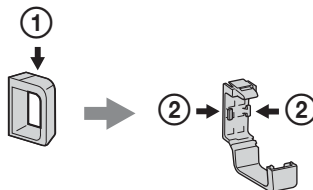
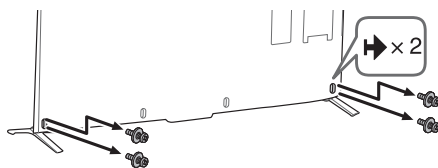
**odłączanie podstawy od TV****Uwaga**

- Podczas ponownego montażu podstawy należy się upewnić, że śruby (wcześniej zdemontowane) zostaną wkręcone w tych samych otworach na tylnym panelu telewizora.

Ukrywanie kamery

Jeśli nie chcesz używać kamery, ukryj ją zgodnie z poniższym obrazkiem.

KD-79/65/55X9005B

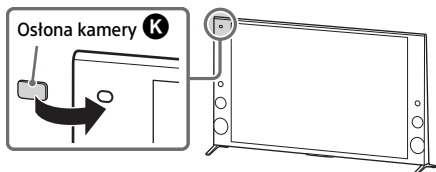

KD-65X9505B

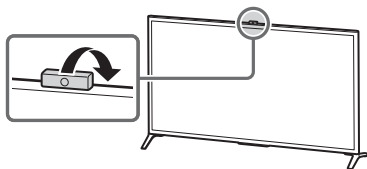

Używanie pilota zdalnego sterowania

Możesz obsługiwać telewizor za pomocą dostarczonego panelu dotyk. zdalnego ster. lub pilota zdalnego sterowania na podświetlonej klawiaturze.

Panel dotyk. zdalnego ster.



Pilot podświetlonej klawiatury zdalnego sterowania



Uwaga

- Panel dotyk. zdalnego ster. możesz używać wyłącznie po zarejestrowaniu go w telewizorze. Możesz zarejestrować panel dotyk. zdalnego ster., naciskając przycisk **HOME**, a następnie wybierając [Ustawienia] → [Ustawienia systemowe] → [Konfig. panelu dotyk. zdalnego ster.].

Wyświetlanie instrukcji obsługi panelu dotykowego

Instrukcja obsługi panelu dotykowego umożliwia zapoznanie się z głównymi komendami gestowymi, jakie są dostępne dla bieżącego ekranu telewizora.

- 1 **Dotknij i przytrzymaj palcem środek panelu dotykowego, aby wyświetlić Instrukcję obsługi panelu dotykowego.**

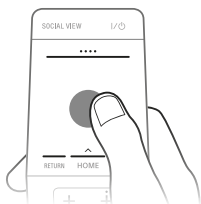

Uruchamianie samoczeka panelu dotykowego

- 1 **Naciśnij przycisk HOME.**

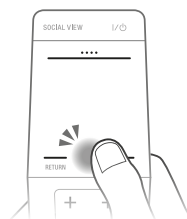

- 2 **Przesuń, aby wybrać ? [Pomoc], następnie naciśnij panel dotykowy.**

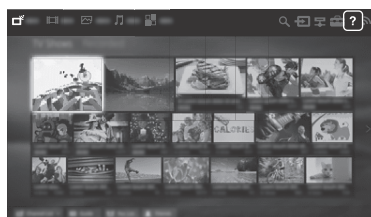

- 3 **Przesuń w górę/w dół, aby wybrać [Samoczek dotyczący panelu dotykowego], następnie naciśnij panel dotykowy.**

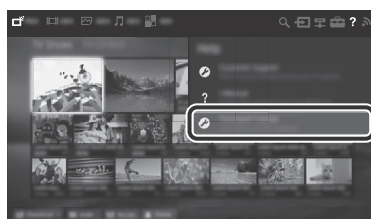

Postępuj zgodnie z instrukcjami wyświetlanymi na ekranie.

Uwaga

- Możesz również uruchomić Samoczek dotyczący panelu dotykowego, naciskając **HOME**, a następnie wybierając [Ustawienia] → [Ustawienia systemowe] → [Ustawienia panelu dotykowego] → [Uruchom samoczek].

Podłączanie innych urządzeń

Informacje o sposobie łączenia znajdują się w instrukcji i-Manual.

Uwaga

- Aby podłączyć urządzenie przez złącze HDMI, podłącz urządzenie typu 4K (odtwarzacze multimedialne 4K, dekodery 4K itd.) do złącza HDMI IN 2 lub HDMI IN 1 w telewizorze. Pozwoli to na oglądanie zawartości chronionej prawami autorskimi.

Aby podłączyć replikator portów

- W przypadku połączenia za pośrednictwem replikatora portu zapoznaj się z podręcznikiem instalacji dołączonym do replikatora portu.

Aby podłączyć urządzenie MHL

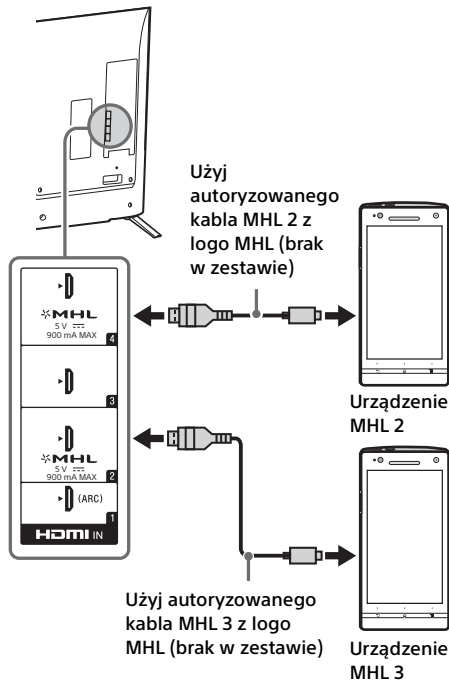

Telewizor ładuje podłączone urządzenie zgodne ze standardem MHL podczas odtwarzania zdjęć, muzyki lub wideo. Możesz używać pilota telewizora do sterowania podłączonym urządzeniem zgodnym ze standardem MHL.

Uwaga

- Jeśli opcja [Automatyczna zmiana wejścia (MHL)] jest ustawiona na [Wł.], telewizor automatycznie przełącza się na wejście HDMI IN 2/MHL lub HDMI IN 4/MHL z innego wejścia w przypadku podłączenia urządzenia zgodnego ze standardem MHL do gniazda HDMI IN 2/MHL lub HDMI IN 4/MHL. Dostępność opcji [Automatyczna zmiana wejścia (MHL)] jest zależna od tego, czy urządzenie zgodne ze standardem MHL zapewnia obsługę tej funkcji.
- Jeśli opcja [Ładowanie MHL podczas czuwania] jest ustawiona na [Wł.], można kontynuować ładowanie urządzenia zgodnego ze standardem MHL, nawet gdy telewizor jest w trybie czuwania.
- Podłącz smartfon lub urządzenia przenośne 4K do gniazda HDMI IN 2/MHL.
- Użyj autoryzowanego kabla MHL 3 z logo MHL dla smartfona lub urządzeń przenośnych 4K.

Montaż telewizora na ścianie

W tej instrukcji obsługi telewizora pokazano wyłącznie kroki dotyczące przygotowania telewizora do montażu na ścianie.

tylko model KD-65X9505B, 65/55X9005B

Do klientów:

Ze względu na ochronę produktu i zapewnienie bezpieczeństwa firma Sony zaleca, aby montaż tego telewizora był wykonywany przez przedstawicieli firmy Sony lub licencjonowanych wykonawców. Nie próbować wykonywać montażu samodzielnie.

Do przedstawicieli firmy Sony i licencjonowanych wykonawców:

Zwracać uwagę na bezpieczeństwo podczas montażu, konserwacji okresowej i sprawdzania tego produktu.

Do zamontowania tego produktu wymagane jest odpowiednie doświadczenie, szczególnie w celu oceny, czy ściana jest odpowiednio wytrzymała, aby unieść ciężar telewizora. Należy powierzać montaż tego produktu na ścianie przedstawicielom firmy Sony lub licencjonowanym wykonawcom i zwracać uwagę na bezpieczeństwo podczas montażu. Firma Sony nie ponosi żadnej odpowiedzialności za uszkodzenia lub obrażenia spowodowane nieprawidłową obsługą lub montażem.

Do zamontowania telewizora na ścianie używać uchwyty ściennego SU-WL450 (niedostarczony) (KD-65X9505B, KD-65/55X9005B).

Podczas montażu uchwyty ściennego korzystać również z instrukcji obsługi i instrukcji montażu dostarczonych z uchwytem ściennym.

Uwaga

- Przechowywać wykręcone śruby w bezpiecznym miejscu, z dala od dzieci.

1 Wykręcić śruby z tylnej części telewizora.

KD-65X9505B

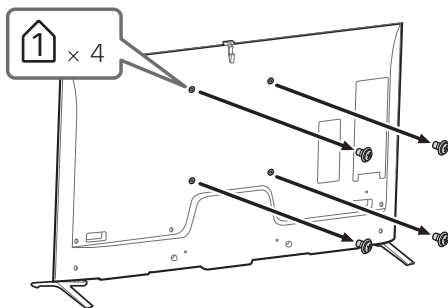

KD-65/55X9005B

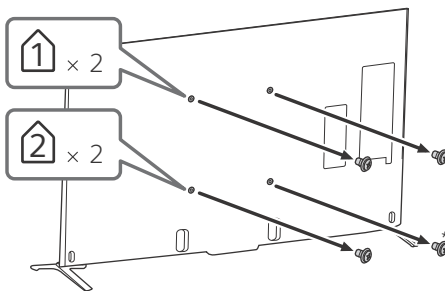

* Nie odłączaj przy montażu na wsporniku Super Slim.

- 2 Przed zamontowaniem uchwyty ścienny zamocować przystawkę ścienną ❶ (dostarczoną z telewizorem) z tyłu telewizora (tak, aby uzyskać powierzchnię równoległą do ściany). Nie trzeba wykonywać tego kroku w przypadku montażu superpłaskiego. (tylko model KD-65/55X9005B)

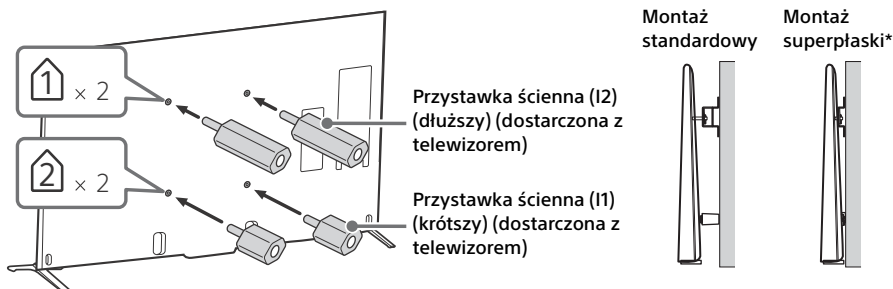

* W przypadku montażu super płaskiego nie ma możliwości korzystania z niektórych gniazd znajdujących się z tyłu telewizora.

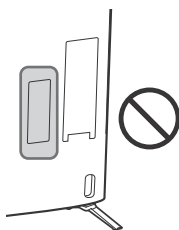

Uwaga

- Pamiętaj, aby montując do telewizora wspornik do montażu na ścianie, przykręć go odpowiednio.
- Jeśli używasz śrubokręta elektrycznego, ustaw moment obrotowy na ok. 1,5 N·m {15 kgf·cm}.



Instrukcje montażu uchwyty ścienny dla telewizora:
www.sony.eu/tv/wall-mount-bracket-manual

tylko model KD-79X9005B

Telewizor można zamontować na uchwycie ściennym (brak w zestawie) po wyjęciu z opakowania. Jeśli podstawa jest dołączona do telewizora, wymagany może być jej demontaż; patrz str. 8 (odłączenie podstawy od TV).

Przed podłączeniem przewodów należy przygotować telewizor do zamontowania uchwytu ściennego.

Ze względu na bezpieczeństwo produktu oraz użytkownika firma Sony zaleca, aby montaż telewizora na ścianie był wykonywany przez wykwalifikowanych monterów. Nie próbować wykonywać montażu samodzielnie.

- Postępować zgodnie z instrukcjami dostarczonymi z uchwytom ściennym dla danego modelu. Do zamontowania tego telewizora wymagane jest odpowiednie doświadczenie, szczególnie w celu oceny, czy ściana jest odpowiednio wytrzymała, aby unieść ciężar telewizora.
- Długość śruby uchwytu ściennego jest uzależniona od grubości uchwytu ściennego. Patrz poniższa ilustracja.

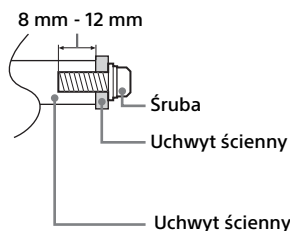

- Nieużywane śruby i podstawę należy przechowywać w bezpiecznym miejscu z przeznaczeniem do zamontowania w przyszłości. Śruby należy przechowywać poza zasięgiem dzieci.

1 Wykręcić śruby z tylnej części telewizora.

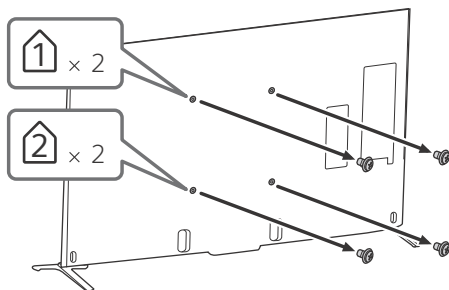

- 2 Przed zamontowaniem uchwyty ścienny zamocować przystawkę ścienną ❶ (dostarczoną z telewizorem) z tyłu telewizora (tak, aby uzyskać powierzchnię równoległą do ściany).

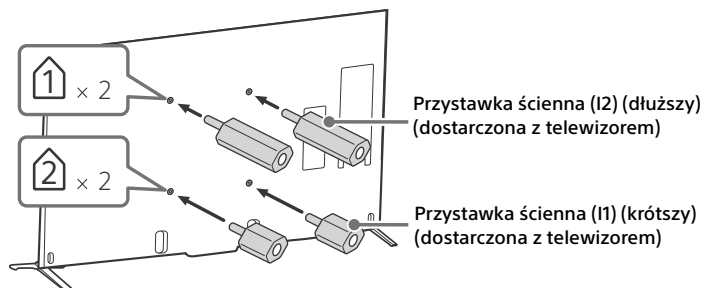

Uwaga

- Pamiętaj, aby montując do telewizora wspornik do montażu na ścianie, przykręcić go odpowiednio.
- Jeśli używasz śrubokręta elektrycznego, ustaw moment obrotowy na ok. 1,5 N·m {15 kgf·cm}.

Rozwiązywanie problemów

Jeśli wskaźnik LED miga na czerwono, policz liczbę mignięć (odstęp czasu wynosi trzy sekundy).

Gdy dioda podświetlenia LED miga na czerwono, zresetować telewizor, odłączając przewód zasilania od telewizora na dwie minuty, a następnie włączyć telewizor.

Jeśli problem się utrzymuje, skontaktować z przedstawicielem lub punktem serwisowym firmy Sony, podając liczbę mignięć dioda podświetlenia LED na czerwono (odstęp wynosi trzy sekundy). Nacisnąć przycisk I/⏻ na telewizorze, aby go wyłączyć, odłączyć przewód zasilania i skontaktować z przedstawicielem lub punktem serwisowym firmy Sony.

Jeśli wskaźnik LED nie miga, sprawdź elementy wymienione w poniższej tabeli.

Patrz również [Rozwiązywanie problemów] w i-Manual albo wykonaj automatyczną diagnostykę poprzez wybranie ? [Pomoc] → [Pomoc techniczna] → [Automatyczna diagnostyka]. Jeśli problem się utrzymuje, należy zlecić wykonanie naprawy telewizora wykwalifikowanemu personelowi serwisowemu.

Problemy i rozwiązania

Brak obrazu (ekran jest ciemny), brak dźwięku.

- Sprawdź podłączenie anteny/kabla.
- Podłącz telewizor do zasilania i naciśnij przycisk I/⏻ na telewizorze lub Pilot zdalnego sterowania.

Niektórych programów nie można dostroić.

- Sprawdź podłączenie anteny.
- Kabel odbiornika satelitarne może być zwarty lub występuje problem z połączeniem kabla. Sprawdzić kabel i połączenie, wyłączyć odbiornik TV przy użyciu włącznika/wyłącznika zasilania, a następnie wyłączyć go ponownie.
- Wprowadzona częstotliwość jest poza zakresem. Należy skontaktować się z operatorem telewizji satelitarnej.

Nie znaleziono żadnych usług telewizji kablowej (programów).

- Sprawdź podłączenie kabla lub konfigurację strojenia.
- Zmień opcję [Kablowa] na [Naziemna] i spróbuj ponownie wykonać funkcję [Autoprogramowanie cyfrowe].

Pilot nie działa.

- Wymień baterie.
- Telewizor może być w trybie SYNC. Naciśnij pasek sterowania (...) i przesuń palec w lewo lub w prawo tak, aby wybrać pozycję [SYNC MENU], a następnie naciśnij tabliczkę dotykową. Aby zrealizować sterowanie telewizorem, wybierz opcję [Sterowanie telewizorem] i [Główne (menu)] lub [Opcje].

Jeśli używasz pilota, do realizacji sterowania telewizorem naciśnij polecenie **SYNC MENU**, wybierz opcję [Sterowanie telewizorem] i opcję [Główne (menu)] lub [Opcje].

Nie pamiętasz hasła funkcji [Ochrona przed dziećmi].

- Wprowadź 9999 jako kod PIN. (kod PIN 9999 jest zawsze akceptowany.)

Otoczenie telewizora może się nagrzać.

- Jeśli telewizor jest używany przez dłuższy czas, jego otoczenie może się nagrzać. Należy uważać na dotykanie tych miejsc ręką, gdyż mogą być gorące.

Zamrożony obraz lub dźwięk, pusty ekran, telewizor nie odpowiada na naciskanie przycisków na telewizorze lub pilocie.

- Należy wykonać prosty reset, odłączając przewód telewizora od zasilania na dwie minuty, a następnie podłączając go z powrotem.

Nie można znaleźć przycisków I/⏻, CH+/-,

△ +/-, ▲/▼/◆/►, ⏻, [] i HOME na telewizorze.

- Patrz poniższa ilustracja odnośnie do lokalizacji przycisków na telewizorze.

Tył telewizora

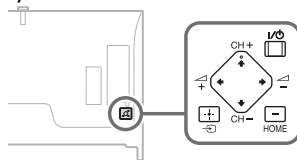

Dioda podświetlenia LED jest włączona.

- Jeśli nie chcesz, aby dioda podświetlenia LED była włączona, możesz ją wyłączyć.

Naciśnij **HOME**, następnie wybierz [Ustawienia] → [Ustawienia systemowe] → [Konfiguracja funkcji ogólnych] → [Dioda podświetlenia LED] → [Wył.]. Możesz również nacisnąć **OPTIONS**, a następnie wybrać [Dioda podświetlenia LED] → [Wył.].

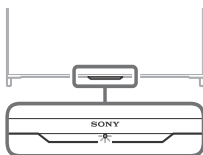

Brak możliwości połączenia z routerem bezprzewodowym poprzez WPS.

- W przypadku stosowania zabezpieczenia WEP wybierz [Podstawowy] → [Wi-Fi] → [Połącz – lista wyszukiwania]. Następnie wybierz nazwę sieci (SSID), z którą chcesz się połączyć.

Nie można znaleźć żądanej nazwy sieci w ustawieniach sieci.

- Wybierz [[Wprowadzanie ręczne]] i naciśnij ⊕, aby wprowadzić nazwę sieci.

Dane techniczne

System

System panelu

Panel z wyświetlaczem ciekłokrystalicznym (LCD),
Podświetlenie LED

System TV

Analogowy: W zależności od zaznaczonego kraju/obszaru: B/G, D/K, L, I, M
Cyfrowy: DVB-T/DVB-C
DVB-T2

Satelita: DVB-S/DVB-S2

System kodowania kolorów

Analogowy: PAL, SECAM, NTSC3.58, NTSC4.43
Cyfrowy: Patrz i-Manual.

Zakres kanałów

Analogowy: UHF/VHF/kablowe, W zależności od zaznaczonego kraju/obszaru.

Cyfrowy: UHF/VHF/kablowe, W zależności od zaznaczonego kraju/obszaru.

Satelita: częstotliwość 950-2 150 MHz

Wyjście dźwięku

10 W + 10 W + 10 W (KD-65X9505B)

12,5 W + 12,5 W + 20 W + 20 W

(KD-79/65/55X9005B)

Technologia bezprzewodowa

Protokół IEEE802.11a/b/g/n

Gniazda wejściowe/Wyjściowe

Kabel antenowy

75-omowa antena zewnętrzna VHF/UHF

Antena satelitarna MAIN/SUB

Żeńskie złącze typu F, IEC169-24, 75 omowa.

DiSEqC 1.0, LNB 13V/18V i sygnał 22 kHz, Dystr. za pomocą poj. kabla EN50494.

/ AV1

21-wtykowe złącze SCART (standard CENELEC), w tym wejście audio/wideo, wejście RGB, wyjście audio/wideo TV.

/ COMPONENT IN

YPbPr (wideo komponentowe): 1080p (50, 60 Hz), 1080i (50, 60 Hz), 720p (50, 60 Hz), 576p, 576i, 480p, 480i

Wejście audio (gniazda foniczne)

AV2

Wejście wideo (wspólny bolec foniczny z wejściem Y)

HDMI IN 1, 2, 3, 4 (obsługuje rozdzielczość 4K)

Video (2D): 4096 × 2160p (50, 60 Hz)*, 4096 × 2160p (24 Hz), 3840 × 2160p (50, 60 Hz)*, 3840 × 2160p (24, 25, 30 Hz), 1080p (30, 50, 60 Hz), 1080/24p, 1080i (50, 60 Hz), 720p (30, 50, 60 Hz), 720/24p, 576p, 576i, 480p, 480i, Formaty komputerowe

*YCbCr 4:2:0 / 8 bitów

Video (3D):

Kompresja ramek: 1080p (30 Hz), 1080/24p, 1080i (50, 60 Hz), 720p (30, 50, 60 Hz), 720/24p
Obok siebie: 1080p (50, 60 Hz), 1080/24p, 1080i (50, 60 Hz), 720p (50, 60 Hz)
Nad i pod: 1080p (30, 50, 60 Hz), 1080/24p, 1080i (50, 60 Hz), 720p (50, 60 Hz)

Audio: Liniowe PCM 5,1 kanałów: 32, 44,1 i 48 kHz, 16, 20 i 24 bity, Dolby Digital
ARC (Audio Return Channel) (tylko HDMI IN 1)

MHL (wspólne z HDMI IN 2/4)

Video (2D): 4096 × 2160p (24 Hz)*, 3840 × 2160p (24, 25, 30 Hz)*, 1080p (50, 60 Hz)*, 1080p (30 Hz), 1080/24p, 1080i (50, 60 Hz), 720p (30, 50, 60 Hz), 720/24p, 576p, 576i, 480p, 480i

* tylko HDMI IN 2

Video (3D):

Kompresja ramek*: 1080p (30 Hz), 1080/24p, 1080i (50, 60 Hz), 720p (30, 50, 60 Hz), 720/24p
Obok siebie: 1080p (50, 60 Hz)*, 1080/24p, 1080i (50, 60 Hz), 720p (50, 60 Hz)
Nad i pod: 1080p (50, 60 Hz)*, 1080p (30 Hz), 1080/24p, 1080i (50, 60 Hz), 720p (50, 60 Hz)

* tylko HDMI IN 2

Audio: Liniowe PCM 5,1 kanałów: 32, 44,1 i 48 kHz, 16, 20 i 24 bity, Dolby Digital

DIGITAL AUDIO OUT (OPTICAL)

Cyfrowe gniazdo optyczne (dwukanałowe liniowe PCM, Dolby Digital)

AUDIO OUT

Wyjście audio (minijack stereo)

Gniazdo słuchawek

(obsługuje wyjście subwoofera)

ψ1, ψ2 (HDD REC), ψ3

Port USB urządzenia HDD (tylko ψ2), Port USB



Gniazdo CAM (Modułu Warunkowego Dostępu)

LAN

Gniazdo 10BASE-T/100BASE-TX (Prędkość połączenia zależy od parametrów sieci. Nie gwarantuje się prędkości i jakości transmisji przez gniazdo 10BASE-T/100BASE-TX tego odbiornika TV.)

Inne

Wyposażenie dodatkowe

Uchwyt ścienny: SU-WL450 (KD-65X9505B, KD-65/55X9005B)

Bezprzewodowy subwoofer: SWF-BR100

Kabel MHL: DLC-MC10/DLC-MC20/DLC-MC30

Aktywne okulary 3D: TDG-BT500A (KD-65X9505B, KD-65/55X9005B)



Pasywne okulary 3D: TDG-500P (KD-79X9005B)



Temperatura robocza

0 °C – 40 °C

Wilgotność robocza

10 % – 80 % wilgotności względnej (bez kondensacji)

Zasilanie i inne

Wymagania dotyczące zasilania

220 V - 240 V prądu zmiennego (AC), 50 Hz

Klasa efektywności energetycznej

KD-79X9005B: A

KD-65X9505B: B

KD-65X9005B: B

KD-55X9005B: B

Wielkość ekranu (mierzona po przekątnej) (Ok.)

KD-79X9005B: 79 cali / 199,6 cm

KD-65X9505B: 65 cali / 163,9 cm

KD-65X9005B: 65 cali / 163,9 cm

KD-55X9005B: 55 cali / 138,8 cm

Pobór mocy

w trybie [Standardowy]

KD-79X9005B: 229 W

KD-65X9505B: 215 W

KD-65X9005B: 180 W

KD-55X9005B: 149 W

w trybie [Żywy]

KD-79X9005B: 433 W

KD-65X9505B: 394 W

KD-65X9005B: 339 W

KD-55X9005B: 285 W

Przeciętne roczne zużycie energii*1

KD-79X9005B: 318 kWh

KD-65X9505B: 298 kWh

KD-65X9005B: 250 kWh

KD-55X9005B: 207 kWh

Pobór mocy w stanie czuwania*2

KD-79X9005B:

0,3 W (27 W w trybie aktualizacji oprogramowania lub elektronicznego przewodnika po programach)

KD-65X9505B:

0,3 W (28 W w trybie aktualizacji oprogramowania lub elektronicznego przewodnika po programach)

KD-65X9005B:

0,3 W (27 W w trybie aktualizacji oprogramowania lub elektronicznego przewodnika po programach)

KD-55X9005B:

0,3 W (27 W w trybie aktualizacji oprogramowania lub elektronicznego przewodnika po programach)

Rozdzielczość ekranu

3 840 punktów (w poziomie) × 2 160 linii (w pionie)

Wartości znamionowe wyjścia

USB 1, 3: maks. 5 V, 500 mA

USB 2: maks. 5 V, 800 mA

MHL (HDMI IN 2, 4): maks. 5 V, 900 mA

Wymiary (Ok.) (szer. × wys. × gł.)

z podstawą

KD-79X9005B: 203,1 × 110,9 × 44,2 cm

KD-65X9505B: 149,3 × 95,0 × 34,8 cm

KD-65X9005B: 171,6 × 91,6 × 32,0 cm

KD-55X9005B: 149,4 × 79,1 × 32,0 cm

bez podstawy

KD-79X9005B: 202,9 × 105,4 × 11,1 cm

KD-65X9505B: 149,2 × 89,7 × 10,7 cm

KD-65X9005B: 171,5 × 87,8 × 9,9 cm

KD-55X9005B: 149,3 × 75,2 × 9,9 cm

układ otworów na uchwycie ściennym

40,0 × 30,0 cm

rozmiar wkrętów - uchwyt ścienny

M6 (długość: patrz rys. na str. 3.)

Szerokość podstawy (Ok.)

Pozycja krawędzi

KD-79X9005B: 203,1 cm

KD-65X9505B: 149,3 cm

KD-65X9005B: 171,6 cm

KD-55X9005B: 149,4 cm

Pozycja środkowa

KD-79X9005B: 57,3 cm

KD-65X9505B: 66,3 cm

KD-65X9005B: 57,3 cm

KD-55X9005B: 57,3 cm

Waga (Ok.)

z podstawą

KD-79X9005B: 60,9 kg

KD-65X9505B: 43,9 kg

KD-65X9005B: 46,6 kg

KD-55X9005B: 38,1 kg

bez podstawy

KD-79X9005B: 59,7 kg

KD-65X9505B: 42,0 kg

KD-65X9005B: 45,9 kg

KD-55X9005B: 37,4 kg

*1 Zużycie energii rocznie, w oparciu o wyliczenie zużycia energii dla telewizora pracującego 4 godziny dziennie przez 365 dni w roku. Rzeczywiste zużycie energii zależy od sposobu korzystania z telewizora.

*2 Podany pobór mocy w trybie czuwania jest osiągany po zakończeniu wykonywania przez odbiornik TV wymaganych procesów wewnętrznych.

Uwaga

- Dostępność akcesoriów opcjonalnych zależy od kraju, regionu, modelu telewizora i stanu magazynowego.
- Projekt i dane techniczne mogą zostać zmienione bez powiadomienia.
- Pobór mocy zostanie zwiększony w przypadku podłączenia replikatora portu do telewizora.
- Ten telewizor obsługuje MHL 2 dla gniazda HDMI IN 4/MHL i MHL 3 dla gniazda HDMI IN 2/MHL.

Informacje dotyczące funkcji Telewizji Cyfrowej

- Wszystkie funkcje dotyczące Telewizji Cyfrowej (DVB) dostępne są tylko w krajach lub na obszarach, gdzie nadawane są sygnały cyfrowej telewizji naziemnej DVB-T/DVB-T2 (MPEG-2 i H.264/MPEG-4 AVC) lub w miejscach, w których istnieje dostęp do kompatybilnych z urządzeniem sygnałów kablowych DVB-C (MPEG-2 i H.264/MPEG-4 AVC). Prosimy skontaktować się z lokalnym sprzedawcą, aby ustalić, czy w miejscu Państwa zamieszkania można odbierać sygnały DVB-T/DVB-T2 lub zwrócić się do dostawcy usług kablowych o informacje, czy oferowane przez niego usługi DVB-C będą dostępne w zakupionym odbiorniku TV.
- Państwa dostawca usług kablowych może doliczyć dodatkową opłatę za swoje usługi lub poprosić o podpisanie stosownej umowy.

- Zakupiony model telewizora jest dostosowany do odbioru sygnałów telewizji naziemnej DVB-T/DVB-T2 oraz kablowej DVB-C, nie można jednak zagwarantować jego kompatybilności z tworzonymi w przyszłości programami w formacie DVB-T/DVB-T2 lub DVB-C.
- W niektórych krajach lub regionach pewne funkcje Telewizji Cyfrowej lub kablowej DVB-C mogą być niedostępne.
- MHL, Mobile High-Definition Link oraz logo MHL są znakami towarowymi lub zarejestrowanymi znakami towarowymi MHL Licensing, LLC.
- W kwestii informacji na temat patentów DTS należy skorzystać z witryny <http://patents.dts.com>. Produkowane na licencji DTS Licensing Limited. DTS, symbol oraz DTS i symbol łącznie są zarejestrowanymi znakami towarowymi, a DTS Digital Surround jest znakiem towarowym DTS, Inc. © DTS, Inc. Wszelkie prawa zastrzeżone.

Informacje dot. znaków towarowych

- HDMI, logo HDMI i nazwa HDMI High-Definition Multimedia Interface to znaki towarowe lub zarejestrowane znaki towarowe HDMI Licensing LLC na terenie Stanów Zjednoczonych i innych krajów.
- DLNA®, logo DLNA oraz DLNA CERTIFIED® są znakami towarowymi, znakami usług lub znakami certyfikacji podmiotu Digital Living Network Alliance.
- Wyprodukowano na licencji Dolby Laboratories. Dolby i symbol z podwójnym D są znakami towarowymi firmy Dolby Laboratories.
- „BRAVIA” i BRAVIA są znakami towarowymi Sony Corporation.
- TrackID jest znakiem towarowym lub zarejestrowanym znakiem towarowym firmy Sony Mobile Communications AB.
- Gracenote, Gracenote eyeQ, Gracenote VideoID, Gracenote Video Explore, Gracenote MusicID, logo i logotyp Gracenote oraz logo „Powered by Gracenote” są znakami towarowymi lub zarejestrowanymi znakami towarowymi Gracenote w USA oraz innych krajach.
- Opera® Devices SDK from Opera Software ASA. Copyright 1995-2014 Opera Software ASA. All rights reserved.
- Wi-Fi, Wi-Fi Direct i Miracast to znaki towarowe lub zarejestrowane znaki towarowe Wi-Fi Alliance.
- Logo „Sony Entertainment Network” oraz nazwa „Sony Entertainment Network” to znaki towarowe firmy Sony Corporation.
- Designed with UEI Technology™ Under License from Universal Electronics Inc. Portions © UEI 2000 – 2013
- Słowo i logo Bluetooth® stanowią własność Bluetooth SIG, Inc. i wszelkie użycie tych znaków przez Sony Corporation odbywa się na mocy licencji. Pozostałe znaki i nazwy towarowe należą do odpowiednich właścicieli.
- DiSEqC™ jest znakiem towarowym firmy EUTELSAT. Telewizor obsługuje funkcję DiSEqC 1.0. Dany telewizor nie jest przeznaczony do sterowania antenami z napędem.
- Znak N jest znakiem towarowym lub zarejestrowanym znakiem towarowym NFC Forum, Inc. w USA oraz innych krajach.

Obsah

DŮLEŽITÁ POZNÁMKA	2
Bezpečnostní informace	3
Upozornění	5
Připojení stolního stojanu (Alternativní)	7
Odpojení stolního stojanu od televizoru ..	8
Ukrytí kamery	9
Používání dálkového ovládání	10
Zobrazení průvodce používáním touchpadu	10
Spuštění výukového programu pro touchpad	10
Připojení ostatních zařízení	11
Montáž televizoru na zeď	12
pouze KD-65X9505B, 65/55X9005B	12
pouze KD-79X9005B	14
Řešení problémů	16
Problémy a řešení	16
Specifikace	17

Úvod

Děkujeme vám, že jste si vybrali tento výrobek Sony. Před zapnutím televizoru si prosím pozorně přečtete tento návod a uschovejte jej pro budoucí potřebu.

Poznámka

- Než začnete televizor používat, přečtete si „Bezpečnostní informace“ (strana 3).
- Obrázky a ilustrace ve Stručné příručce a v tomto návodu slouží jen pro vaši referenci a mohou se lišit od skutečného vzhledu produktu.

Umístění identifikačního štítku

Štítky s číslem modelu, datem výroby (měsícem/rokem) a specifikací zdroje napájení (v souladu s příslušnými bezpečnostními předpisy) se nacházejí na zadní části televizoru nebo na obalu.

VAROVÁNÍ

Z DŮVODU ZAMEZENÍ
RIZIKA POŽÁRU
UCHOVÁVEJTE TENTO
PRODUKT VŽDY Z DOSAHU
SVÍČEK NEBO JINÝCH ZDROJŮ
OTEVŘENÉHO OHNĚ.



DŮLEŽITÁ POZNÁMKA

Tento výrobek byl vyroben buď přímo nebo v zastoupení společností Sony Corporation, 1-7-1 Konan Minato-ku Tokyo, 108-0075 Japonsko. Žádosti týkající se technických požadavků na výrobky danými směrnicemi Evropské unie je třeba adresovat na zplnomocněného zástupce, kterým je Sony Deutschland GmbH, Hedelfinger Strasse 61, 70327 Stuttgart, SRN. Pro záležitost servisu a záručních podmínek se obračtejte na adresy uvedené v servisních a záručních dokumentech.

Poznámka k bezdrátovému signálu



Sony Corporation tímto prohlašuje, že tento výrobek je ve shodě se základními požadavky a dalšími příslušnými ustanoveními směrnice 1999/5/ES. Podrobnosti lze získat na následující URL: <http://www.compliance.sony.de/>

Upozornění pro zákazníky: následující informace se vztahují pouze na přístroje prodávané v zemích podléhajících směrnicím EU.

Bezdrátový televizní systém může být provozován v následujících zemích:

AT, BE, HR, CY, CZ, DK, EE, FI, FR, DE, GR, HU, IE, IT, LV, LT, LU, MT, NL, PL, PT, SK, SI, ES, SE, GB, IS, LI, NO, CH, BG, RO, TR, AL, BA, MK, MD, RS, ME, Kosovo

Toto vybavení může být použito v ostatních neevropských zemích.

Bezpečnostní informace

UPOZORNĚNÍ

Baterie nesmí být vystaveny přílišnému horku, například slunečnímu světlu, ohni a podobně.

Instalace/Nastavení

Televizor instalujte a používejte podle následujících pokynů, zabráníte tak nebezpečí požáru, úrazu elektrickým proudem nebo poškození anebo zranění.

Instalace

- Aby nedošlo k uklouznutí a následnému poranění osob, nevstupujte při vybalování televizoru na ochranný sáček televizoru.
- Televizor musí být instalován v blízkosti snadno přístupné zásuvky.
- Umístěte TV na stabilní rovný povrch tak, aby nemohlo dojít k jeho spadnutí a k poranění osob nebo poškození TV.
- Televizor nainstalujte na místo, kde za něj nebude možné zatáhnout, zatlačit na něj nebo ho shodit.
- Televizor nainstalujte tak, aby stolní stojan televizoru nepřechýlal z podstavce televizoru, mohl by se televizor překlápět, spadnout a mohlo by tak dojít ke zranění osob nebo k poškození televizoru.

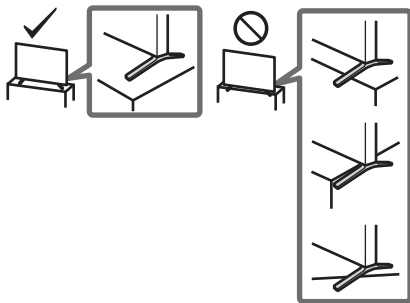

- Instalaci na stěnu smí provést jen kvalifikovaný servisní technik.
- Z bezpečnostních důvodů důrazně doporučujeme používání příslušenství Sony včetně:

- Nástěnný držák
— SU-WL450 (KD-65X9505B, KD-65/55X9005B)
 - Když k televizoru připevňujete montážní háky (stojan), použijte šrouby dodané s nástěnným držákem. Dodané šrouby jsou navrženy k použití, jak je vyznačeno na obrázku měřeno od montážního povrchu k montážnímu háku (stojanu). Průměr a délka šroubů se liší podle modelu nástěnného montážního rámu.
- Použití jiných šroubů může mít za následek vnitřní poškození televizoru nebo způsobit jeho pád apod.

KD-65X9505B

8 mm - 12 mm

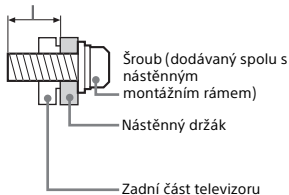

KD-65/55X9005B

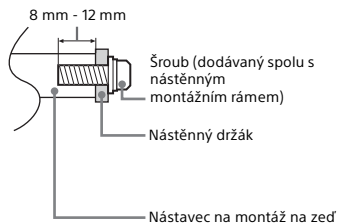

Převrava

- Před přemístěním televizoru odpojte všechny kabely.
- K přepravě velkého televizoru je potřeba dvou nebo více lidí (čtyř a více osob u KD-79X9005B).
- Když přenášíte TV v rukou, držte jej, jak je znázorněno níže. Netlačte na LCD panel a rám okolo obrazovky.

KD-79X9005B

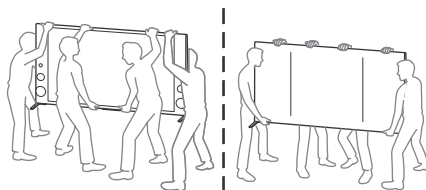

KD-65X9505B

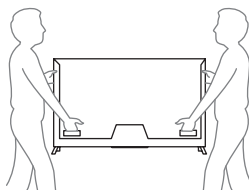

KD-65/55X9005B

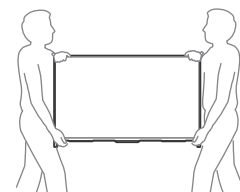

- Při přenášení televizoru dbejte na to, aby do ničeho nenarazil, nebo nadměrně nevíbroval.
- Jestliže vezete televizor do opravy, nebo ho stěhujete, vždy ho zabalte do originální krabice a obalového materiálu.

Ochrana proti překlopení

- Dbejte na to, abyste použili dostatečně silnou šňůru, která unese váhu televizoru.

Větrání

- Nikdy nezakrývejte větrací otvory, ani nic nezasunujte do skříňě televizoru.
- Okolo televizoru ponechte volný prostor jako na níže uvedeném obrázku.
- Důrazně doporučujeme použití nástěnného montážního rámu Sony, který zajistí uje dostatečnou cirkulaci vzduchu.

Instalace na stěně

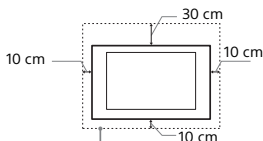

Okolo televizoru ponechte nejméně takto veliký volný prostor.

Instalace se stojanem

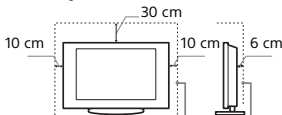

Okolo televizoru ponechte nejméně takto veliký volný prostor.

• K zajištění správného větrání a zabránění usazování nečistot a prachu:

- Nepokládejte televizor na plochu, neinstalujte ho obráceně, zadní částí dopředu nebo z boku.
- Neumísťujte televizor na polici, kobereček, postel nebo do skříně.
- Nezakrývejte televizor látkami jako záclonami, ani různými předměty, např. novinami.
- Neinstalujte televizor tak, jak je uvedeno na obrázku.

Cirkulace vzduchu je zablokována.

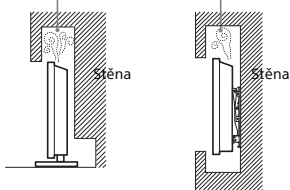

Sítový kabel

Se síťovým kabelem a zástrčkou zacházejte podle následujících pokynů, aby nedošlo k požáru, úrazu elektrickým proudem, poškození anebo zranění.

- Používejte pouze síťové kabely Sony, nikoli kabely jiných dodavatelů.
- Zasuňte zástrčku úplně do síťové zásuvky.
- Televizor používejte pouze v elektrické síti 220-240 V stř.
- Při pokládání kabelů nezapomeňte vytáhnout z bezpečnostních důvodů síťový kabel ze zásuvky a zkontrolujte, zda jste o kabely nezachytili nohama.
- Před prací na televizoru nebo před jeho stěhováním vytáhněte síťový kabel ze zásuvky.
- Síťový kabel musí být instalovaný v dostatečné vzdálenosti od tepelných zdrojů.
- Síťový kabel pravidelně vytáhněte ze zásuvky a vyčistěte ho. Pokud je zástrčka zaprášená a hromadí se na ní vlhkost, může se zhoršit její izolace a způsobit požár.

Poznámka

- Dodávaný síťový kabel nepoužívejte pro žádné jiné zařízení.
- Síťový kabel nesmí být nadměrně stlačený, ohnutý nebo zkroucený. Mohlo by dojít k poškození izolace nebo vodičů.
- Síťový kabel žádným způsobem neupravujte.
- Na síťový kabel nestavte nic těžkého.
- Při odpojování síťového kabelu ze zásuvky netahajte za síťový kabel.
- K jedné přírodní zásuvce nepřipojujte příliš mnoho spotřebičů.
- Nepoužívejte uvolněné elektrické zásuvky.

Zakázané použití

Neinstalujte, ani nepoužívejte televizor v dále uvedených místech, prostředích, nebo situacích, protože televizor by mohl špatně fungovat, nebo by mohl způsobit požár, úraz elektrickým proudem nebo poškození majetku anebo zranění.

Umístění:

- Venkovní prostor (na přímém slunečním svitu), na mořském břehu, lodi nebo jiném plavidle, v autě, v lékařských zařízeních, nestabilní umístění, v blízkosti vody, na dešti, ve vlhku nebo kouři.
- Je-li televizor umístěn v převlékárně veřejných lázní nebo u horkých pramenů, může dojít k poškození televizoru působením síry ve vzduchu apod.



- Pro co nejlepší kvalitu obrazu nevystavujte obrazovku přímému světlu nebo slunečnímu světlu.
- Nepřemisťujte televizor z chladného místa do tepla. Náhlé změny pokojové teploty by mohly způsobit kondenzaci vlhkosti. Televizor by potom mohl ukazovat nekvalitní obraz a/nebo nekvalitní barvy. Pokud by k tomu došlo, nechte vlhkost zcela odpařit, než televizor spustíte.

Prostředí:

- Horká, vlhká nebo nadměrně prašná místa; místa, na která se může dostat hmiz; tam, kde by mohl být televizor vystaven mechanickým vibracím, v blízkosti hořlavých předmětů (svíček apod.). Na televizor nesmí nic kapat nebo stříkat, ani na něm nesmí stát předměty naplněné tekutinami, jako např. vázy.
- Neumísťujte televizor do vlhkých nebo prašných prostor nebo do místnosti s mastným kouřem nebo párou (blízko kuchyňských desek nebo zvlhčovačů vzduchu). Mohlo by dojít k požáru, úrazu elektrickým proudem nebo k deformaci.
- Neinstalujte televizor v místech vystavených extrémním teplotám, například na přímém slunečním světle, v blízkosti radiátoru nebo větráku topení. Televizor by se v takovém prostředí mohl přehřát, což by mohlo vést k deformaci a/nebo poruše televizoru.



Situace:

- Televizor nepoužívejte, máte-li vlhké ruce, je-li odstraněna skříň televizoru, nebo s příslušenstvím, které výrobce nedoporučil. Během bouřky s blesky odpojte TV od síťové zásuvky a antény.
- Neinstalujte televizor tak, aby vyčníhal do volného prostoru. Mohlo by dojít ke zranění nebo k poškození televizoru, kdyby do něj narazil člověk nebo nějaký předmět.



Poškozené díly:

- Na televizor nic neházejte. Sklo na obrazovce se může poškodit a způsobit vážný úraz.
- Jestliže povrch televizoru praskne, nedotýkejte se ho a nejprve vytáhněte kabel ze zásuvky. Jinak by mohlo dojít k úrazu elektrickým proudem.

Když televizor nepoužíváte

- Jestliže televizor nebudete několik dní používat, odpojte ho z bezpečnostních důvodů a kvůli ochraně životního prostředí od sítě.
- Pokud televizor jen vypnete, není odpojený od napájecí sítě; k úplnému odpojení od sítě vytáhněte proto zástrčku ze zásuvky.
- Některé televizory jsou však vybaveny funkcemi, které ke správnému fungování vyžadují ponechání v klidovém stavu.

Pro děti

- Nedovolte dětem, aby na televizor lezly.
- Příslušenství malých rozměrů uschovejte mimo dosah dětí, aby ho nemohly omylem spolknout.

Pokud dojde k následujícímu problému...

Pokud dojde k následujícímu problému, **vypněte** televizor a okamžitě vytáhněte přívodní kabel ze zásuvky. Požádejte svého prodejce nebo servisní středisko Sony o prohlídku televizoru kvalifikovaným servisním technikem.

Když:

- Přívodní kabel je poškozený.
- Síťová zásuvka je uvolněná.
- Televizor je poškozený pádem na zem, nárazem nebo tím, že na něj něco spadlo.
- Otvory skříňe propadl nějaký předmět, nebo se do něj vylila nějaká tekutina.

O teplotě LCD monitoru

Když LCD monitor používáte po delší časové období, může se okolí panelu zahřát. Když se ho dotknete rukou, může být na dotek horký.

Upozornění

Sledování televizoru

- Někteří lidé se mohou při sledování 3D obrazu nebo hraní stereoskopických 3D her cítit nepříjemně (napětí v očích, únava nebo nevolnost). Společnost Sony doporučuje všem uživatelům dělat při sledování 3D obrazu nebo hraní stereoskopických 3D her pravidelné přestávky. Délka a frekvence potřebných přestávek je u různých osob odlišná. Musíte zjistit, jaké řešení je nejlepší. Pokud se cítíte nepříjemně, přestaňte sledovat 3D obraz nebo hrát stereoskopické 3D hry, dokud se váš stav nezlepší. Přečtěte si také (i) příručky k ostatním zařízením a médiím, která s tímto televizorem používáte, (ii) naše webové stránky (<http://support.sony-europe.com/>), kde naleznete nejnovější informace. Zrak malých dětí (obzvláště těch mladších šesti let) se stále vyvíjí. Předtím, než dovolíte malým dětem sledovat 3D obraz nebo hrát stereoskopické 3D hry, poraďte se s lékařem (s pediatrem nebo očním lékařem). Dospělí musí dohlížet na malé děti a zajistit, aby dodržovaly výše uvedené doporučení.
- 3D brýle nepoužívejte, neskladujte ani nenechávejte na místech vystavených vysokým teplotám, např. na přímém slunci nebo v automobilech rozpalených sluncem.
- Když budete používat funkci simulovaného 3D, mějte na paměti, že se bude znázorněn obraz kvůli konverzi prováděné tímto televizorem lišit od původního.
- Televizor sledujte za mírného osvětlení, protože sledování televizoru při slabém světle nebo po dlouhou dobu namáhá oči.
- Používejte-li sluchátka, nastavte hlasitost tak, aby zvuk nebyl příliš silný, protože byste si mohli poškodit sluch.

LCD obrazovka

- I když je LCD obrazovka vyrobena vysoce přesnou technologií a 99,99% nebo více pixelů funguje správně, mohou se trvale objevovat černé nebo jasné světelné body (červené, modré nebo zelené). Je to způsobeno strukturálními vlastnostmi LCD obrazovky a nejedná se o závadu.
- Netlačte na přední filtr, ani po něm neškrábejte, a na horní plochu televizoru nepokládejte žádné předměty. Obraz by pak mohl být nerovnoměrný nebo by se LCD obrazovka mohla poškodit.
- Budete-li televizor používat na chladném místě, může se v obraze zobrazit skvrna, nebo obraz ztmavne. Nejde o poruchu televizoru. Tento jev po zvýšení okolní teploty zmizí.
- Při nepřetržitějším zobrazení statických obrazů může dojít ke vzniku „duchů“. Po chvíli by se měl tento stav zlepšit.
- Během provozu televizoru se obrazovka i skříň přístroje zahřívají. Neznamená to ale funkční poruchu televizoru.
- LCD obrazovka obsahuje malé množství tekutých krystalů. Při její likvidaci se řiďte místními nařízeními a předpisy.
- Nevystavujte obrazovku LCD silným nárazům nebo otřesům. Sklo obrazovky může prasknout nebo se rozbit a způsobit zranění.



Zacházení s povrchem obrazovky/skříňky televizoru a jeho čištění

Před čištěním se ujistěte, že jste televizor odpojili vytažením kabelu ze zásuvky.

Abyste předešli zhoršení stavu materiálů nebo svrchní vrstvy obrazovky, dodržujte následující opatření.

- Prach z povrchu obrazovky/skříňky opatrně stírejte měkkým hadříkem. Nepodaří-li se prach takto odstranit, setřete jej jemným hadříkem mírně navlhčeným slabým roztokem rozředěného čisticího prostředku.
- Nikdy nestříkejte vodu ani mycí prostředky přímo na televizor. Mohla by stéct do spodní části obrazovky nebo vnějších částí, dostat se tak do televizoru a televizor tak poškodit.
- Nikdy nepoužívejte jakýkoli typ drsné houbičky, zásadité/kyselé čisticí prostředky, brusné prášky ani těkavá rozpouštědla jako alkohol, benzen nebo insekticidy. Při použití těchto materiálů nebo při delším kontaktu s pryžovými nebo vinylovými materiály může dojít k poškození povrchu obrazovky a materiálu skříňky.
- K zajištění správného větrání doporučujeme pravidelné vysávání větracích otvorů.
- Při čištění a údržbě nemanipulujte s reproduktory nadměrnou silou, aby nedošlo k jejich poškození.



Volitelné zařízení

- Volitelná zařízení nebo jiná zařízení vysílající elektromagnetické záření neinstalujte příliš blízko televizoru. Jinak by mohlo dojít ke zkreslení obrazu anebo šumu.
- Tento produkt byl testován a shledán vhodným limitům stanoveným direktivou EMC pro použití přípojovacích kabelů kratších než 3 metry.

Doporučení pro zásuvku typu „F“

Přesah vnitřního drátu v přípojce musí být méně než 1,5 mm.

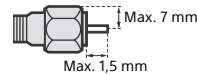

(Referenční ilustrace pro zásuvku typu F)

Upozornění na manipulaci s dálkovým ovladačem

- Při vkládání baterií dodržte správnou polaritu.
- Nepoužívejte různé typy baterií, ani nemíchejte současně staré a nové baterie.
- Baterie likvidujte způsobem, který chrání životní prostředí. V některých oblastech je nutné likvidovat baterie podle předpisů. Informujte se prosím u příslušných úřadů.
- S dálkovým ovladačem zacházejte opatrně. Nepouštějte ho na zem, nešlapejte na něj, ani na něj nestříkejte žádnou tekutinu.
- Neukládejte dálkový ovladač na místo v blízkosti tepelných zdrojů, nebo na místo vystavené působení přímého slunečního svitu, nebo do vlhké místnosti.

Bezdrátová funkce jednotky

- Nepoužívejte zařízení v blízkosti zdravotních zařízení (kardiostimulátor atd.). Mohlo by dojít k selhání zdravotního zařízení.
- I když tato jednotka vysílá/přijímá zakódované signály, bude opatrní na neautorizovaný příjem. Za výsledné problémy neneseme zodpovědnost.

Likvidace televizoru



Likvidace nepotřebného elektrického a elektronického zařízení (platné v Evropské unii a dalších evropských státech uplatňujících oddělený systém sběru)

Tento symbol umístěný na výrobku nebo jeho balení upozorňuje, že by s výrobkem po ukončení jeho životnosti nemělo být nakládáno jako s běžným odpadem z domácnosti. Je nutné ho odvézt do sběrného místa pro recyklaci elektrického a elektronického zařízení. Zajištěním správné likvidace tohoto výrobku pomůžete zabránit případným negativním dopadům na životní prostředí a lidské zdraví, které by jinak byly způsobeny nevhodnou likvidací výrobku. Recyklováním materiálů, z nichž je vyroben, pomůžete ochránit přírodní zdroje. Podrobnější informace o recyklaci tohoto výrobku zjistíte u příslušného místního obecního úřadu, podniku pro likvidaci domovních odpadů nebo v obchodě, kde jste výrobek zakoupili.



Nakládání s nepotřebnými bateriemi (platí v Evropské unii a dalších evropských státech využívajících systém odděleného sběru)

Tento symbol umístěný na baterii nebo na jejím obalu upozorňuje, že s baterií opatřenou tímto označením by se nemělo nakládat jako s běžným domácím odpadem. Symbol nacházející se na určitých typech baterií může být použit v kombinaci s chemickou značkou. Značky pro rtuť (Hg) nebo olovo (Pb) se použijí, pokud baterie obsahuje více než 0,0005% rtuti nebo 0,004% olova. Správným nakládáním s těmito nepotřebnými bateriemi pomůžete zabránit možným negativním dopadům na životní prostředí a lidské zdraví, k nimž by mohlo docházet v případech nevhodného zacházení s vyřazenými bateriemi. Materiálová recyklace pomůže chránit přírodní zdroje. V případě, že výrobek z důvodů bezpečnosti, funkce nebo uchování dat vyžaduje trvalé spojení s vloženou baterií, je třeba, aby takovouto baterii vyjmul z přístroje pouze kvalifikovaný personál. K tomu, aby s baterií bylo správně naloženo, předejte výrobek, který je na konci své životnosti na místo, jenž je určené ke sběru elektrických a elektronických zařízení za účelem jejich recyklace. Pokud jde o ostatní baterie, prosím, nahlédněte do té části návodu k obsluze, která popisuje bezpečné vyjmutí baterie z výrobku. Nepotřebnou baterii odevzdejte k recyklaci na příslušné sběrné místo. Pro podrobnější informace o recyklaci tohoto výrobku či baterii kontaktujte, prosím, místní obecní úřad, podnik zabezpečující místní odpadové hospodářství nebo prodejnu, kde jste výrobek zakoupili.

Připojení stolního stojanu (Alternativní)

Stolní stojan můžete z rohové do střední polohy změnit podle pokynů uvedených níže.

KD-79/65/55X9005B

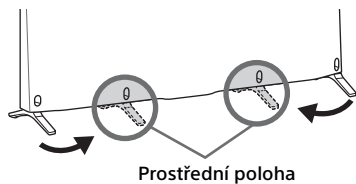

1

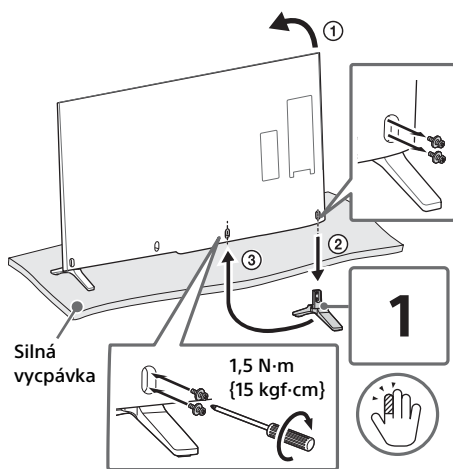

2

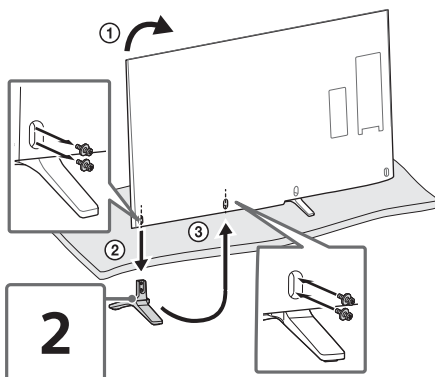

KD-65X9505B

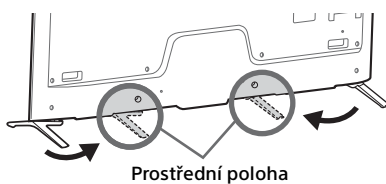

1

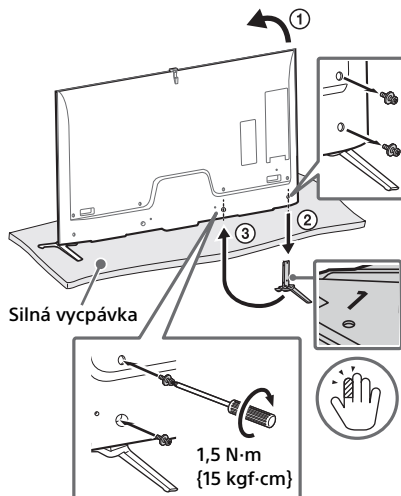

CZ

2

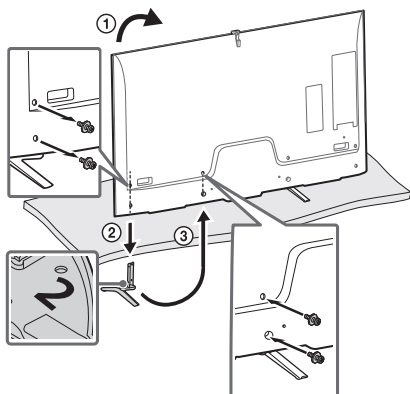

Poznámka

- K instalaci je potřeba dvou nebo více lidí (čtyř a více osob u KD-79X9005B)
- Dbejte na to, aby se před televizorem nenacházely žádné předměty.

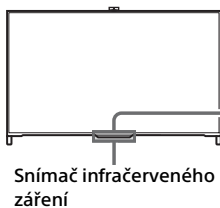

3D synchronizační vysílač (pouze KD-65X9505B, KD-65/55X9005B)

Snímač infračerveného záření

Spojování kabelů

KD-79/65/55X9005B

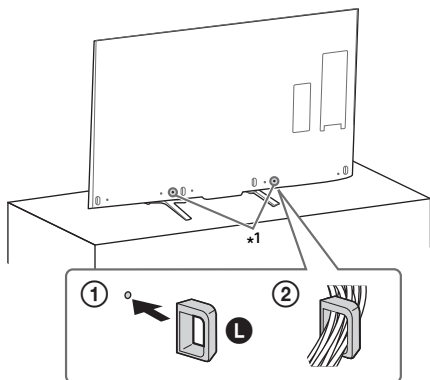

KD-65X9505B

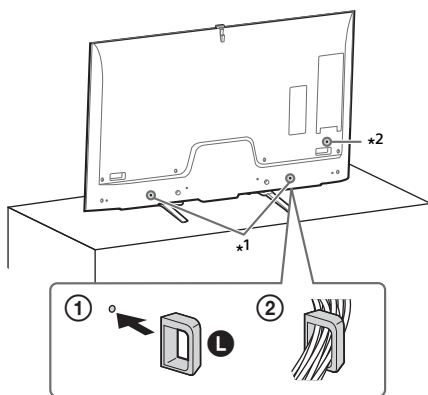

- *1 Umístění svorky na kabely, když je stolní stojan umístěn ve střední poloze.
- *2 Umístění svorky na kabely, když je stolní stojan umístěn v krajní nebo ve střední poloze.

Poznámka

- Chcete-li od televizoru odpojit svorku na kabely, stiskněte horní část svorky ①, potom stiskněte ② k sobě jako na obrázku.

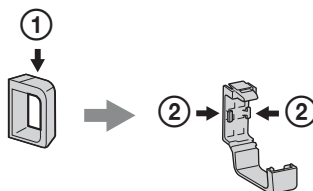

Odpojení stolního stojanu od televizoru

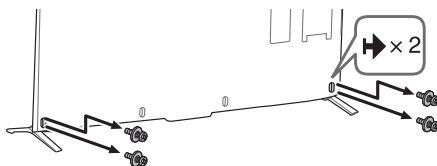

Poznámka

- Při opětovné instalaci stolního stojanu nezapomeňte zašroubovat šrouby (předtím odšroubované) do původních otvorů v zadní straně televizoru.

Ukrytí kamery

Jestliže si nepřejete používat kameru, ukryjte ji dle obrázku.

KD-79/65/55X9005B

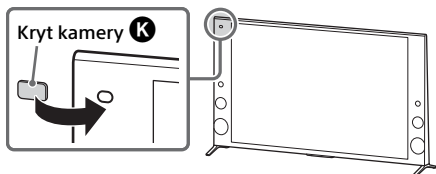

KD-65X9505B

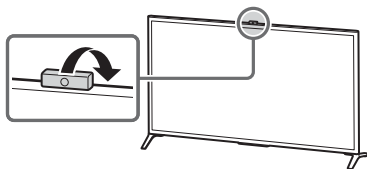

Používání dálkového ovládání

TV můžete ovládat pomocí dodaného dálkového ovládání Touchpad nebo pomocí IR (infračerveného) dálkového ovládání.

Dálkového ovládání Touchpad

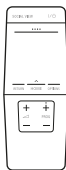

Infračervené dálkové ovládání



Poznámka

- Dálkové ovládání Touchpad lze používat pouze po jeho registraci s TV. Dálkové ovládání Touchpad můžete zaregistrovat stisknutím tlačítka **HOME** a výběrem možnosti [Nastavení] → [Systémová nastavení] → [Nastavení dálkového ovládání Touchpad].

Zobrazení průvodce používáním touchpadu

Průvodce používáním touchpadu zobrazuje hlavní příkazy gesty, které jsou k dispozici pro aktuální obrazovku TV.

- 1 Abyste zobrazili Průvodce používáním Touchpadu, dotkněte se středu touchpadu a nechte tam prst.

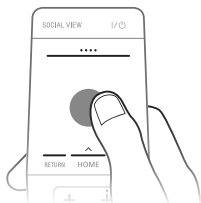

Spuštění výukového programu pro touchpad

- 1 Stiskněte tlačítko **HOME**.

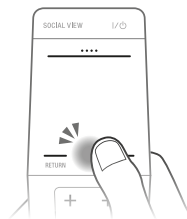

- 2 Posunutím zvolte ? [Nápověda], potom stiskněte touchpad.

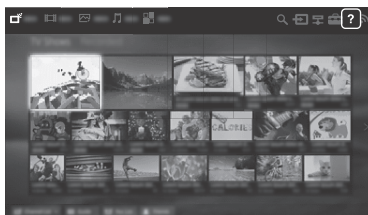

- 3 Posunutím nahoru/dolů zvolte [Výukový program pro Touchpad], potom stiskněte touchpad.

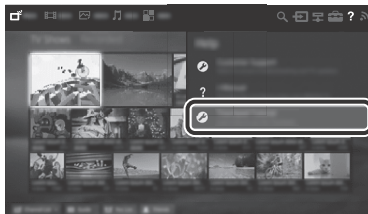

Postupujte pokynů na obrazovce.

Poznámka

- Výukový program pro Touchpad můžete také spustit stisknutím tlačítka **HOME** a výběrem možnosti [Nastavení] → [Systémová nastavení] → [Touchpad konfigurace] → [Spustit výukový program].

Připojení ostatních zařízení

Více informací o připojení naleznete v příručce i-Manual.

Poznámka

- Pro připojení HDMI připojte zařízení 4K (přehrávač médií 4K, set-top-box 4K apod.) ke konektoru HDMI IN 2 nebo HDMI IN 1 televizoru, abyste mohli sledovat obsah chráněný autorským právem.

Připojení replikátoru portů

- Informace o připojení replikátoru portů naleznete v průvodci instalací dodaném s replikátorem portů.

Připojení zařízení MHL

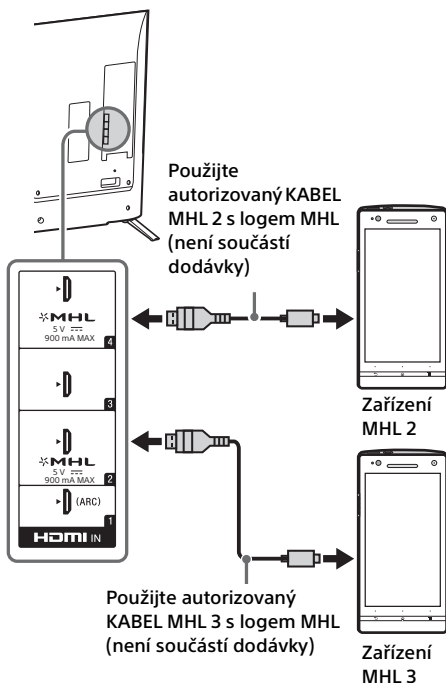

Televizor při přehrávání souborů fotografií/hudby/video zároveň nabíjí připojené zařízení kompatibilní s MHL. Připojené zařízení kompatibilní s MHL můžete ovládat pomocí dálkového ovládání televizoru.

Poznámka

- Pokud je volba [Změna auto. vstupu (MHL)] nastavena na [Zap], televizor automaticky přepne z jiného vstupu na HDMI IN 2/MHL nebo HDMI IN 4/MHL, když ke konektoru jack HDMI IN 2/MHL nebo HDMI IN 4/MHL připojíte zařízení kompatibilní s MHL. Dostupnost volby [Změna auto. vstupu (MHL)] záleží na tom, zda zařízení kompatibilní s MHL tuto funkci podporuje.
- Pokud je funkce [Nabíjení MHL v pohotovostním režimu] nastavena na [Zap], můžete zařízení kompatibilní s MHL nabíjet, i když se televizor nachází v pohotovostním režimu.
- Připojte chytrý telefon nebo mobilní zařízení 4K ke konektoru jack HDMI IN 2/MHL.
- Pro chytrý telefon nebo mobilní zařízení 4K použijte autorizovaný KABEL MHL 3 s logem MHL.

Montáž televizoru na zeď

Tento návod k použití televizoru popisuje pouze kroky přípravy montáže televizoru před její samotnou montáží na zeď.

pouze KD-65X9505B, 65/55X9005B

Pro zákazníky:

Společnost Sony za účelem ochrany produktu a z důvodů bezpečnosti důrazně doporučuje, aby instalaci televizoru provedl prodejce Sony nebo autorizovaný dodavatel. Nepokoušejte se o jeho instalaci sami.

Pro prodejce a dodavatele Sony:

Během instalace, pravidelné údržby a prohlídek výrobku důsledně dbejte na bezpečnost.

Instalace tohoto produktu vyžaduje dostatečné zkušenosti, zejména pak pro posouzení, zda zeď unese váhu televizoru. Připevnění tohoto produktu na zeď byste měli svěřit prodejcům Sony nebo autorizovaným dodavatelům a během instalace věnovat patřičnou pozornost bezpečnosti. Společnost Sony nenesе žádnou odpovědnost za poškození nebo zranění způsobené nesprávnou manipulací nebo instalací.

K montáži televizoru na zeď použijte nástěnný držák SU-WL450 (není součástí dodávky) (KD-65X9505B, KD-65/55X9005B).

Při montáži nástěnného držáku také nahlédněte do Návodu k použití a do Instalační příručky dodané s nástěnným držákem.

Poznámka

- Vyšroubované šrouby uschovejte na bezpečném místě mimo dosah dětí.

1 Vyšroubujte šrouby ze zadní části televizoru.

KD-65X9505B

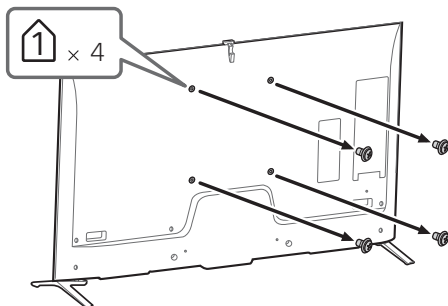

KD-65/55X9005B

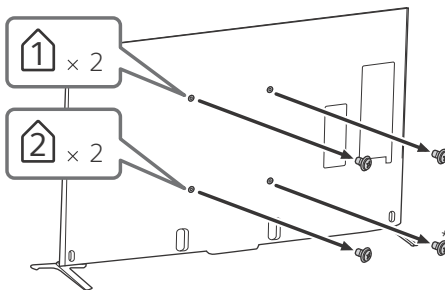

* Při superúzké montáži neodstraňujte.

- 2 Před instalací nástěnného držáku připevněte k zadní části televizoru příslušenství pro montáž na zeď ❶ (dodané s televizorem) (tak, aby bylo vodorovně se zdí). V případě superúzké montáže tento krok nemusíte provádět. (pouze KD-65/55X9005B)

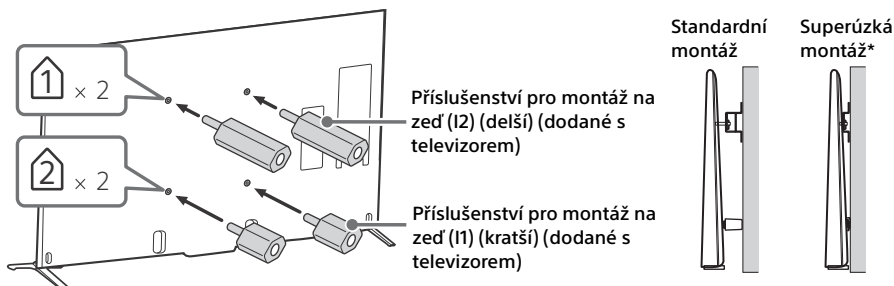

* Když použijete způsob montáže Super Slim (u stěny), nebudete moci použít některé konektory v zadní části televizoru.

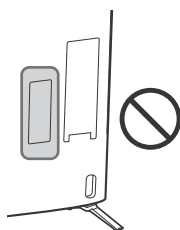

Poznámka

- Když k televizoru připevňujete montážní součástky nástěnného držáku, nezapomeňte je utáhnout.
- Jestliže použijete elektrický šroubovák, nastavte točivý moment přibližně na 1,5 N·m (15 kgf·cm).



Pokyny pro montáž vašeho modelu televizoru na nástěnný držák najdete na této webové adrese: www.sony.eu/tv/wall-mount-bracket-manual

pouze KD-79X9005B

Televizor lze po jeho vybalení z krabice připevnit k nástěnnému držáku (není součástí dodávky) bez jakýchkoli úprav. Je-li stolní stojan připevněn k televizoru, bude jej pravděpodobně nutné od televizoru odpojit; viz str. 8 (Odpojení stolního stojanu od televizoru).

Připevněte televizor k nástěnnému držáku před tím, než zapojíte kabely.

Společnost Sony důrazně doporučuje, aby s ohledem na ochranu produktu a z bezpečnostních důvodů montáž televizoru na zeď prováděli kvalifikovaní profesionálové. Nepokoušejte se provádět montáž sami.

- Řiďte se pokyny dodanými s nástěnným držákem pro váš model. Pro montáž tohoto televizoru jsou zapotřebí dostatečné zkušenosti, zejména pak pro určení síly zdi, která unese váhu televizoru.
- Délka šroubu pro nástěnný držák se liší v závislosti na síle nástěnného držáku. Viz obrázek níže.

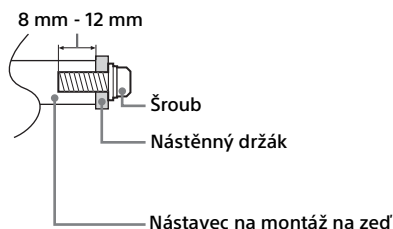

- Ujistěte se, že nepoužité šrouby a stolní stojan uchováte na bezpečném místě, než budete připraveni k připojení stolního stojanu. Uchovávejte šrouby mimo dosah malých dětí.

1 Vyšroubujte šrouby ze zadní části televizoru.

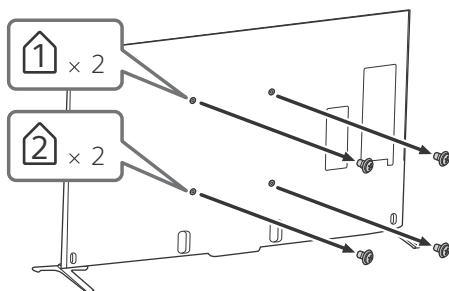

- 2 Před instalací nástěnného držáku připevňte k zadní části televizoru příslušenství pro montáž na zeď ❶ (dodané s televizorem) (tak, aby bylo vodorovně se zdí).

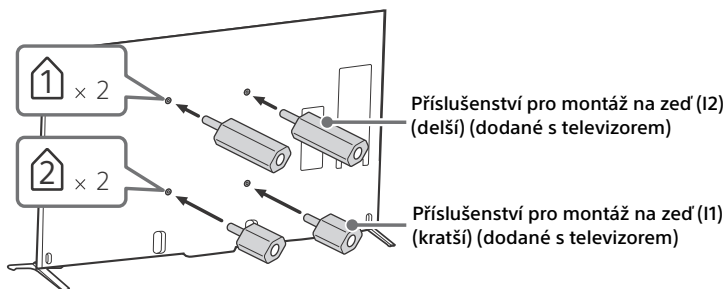

Poznámka

- Když k televizoru připevňujete montážní součástky nástěnného držáku, nezapomeňte je utáhnout.
- Jestliže použijete elektrický šroubovák, nastavte točivý moment přibližně na 1,5 N·m {15 kgf·cm}.

Řešení problémů

Když bliká osvětlení LED červeně, spočítejte, kolikrát zabliká (časový interval je 3 sekundy).

Pokud Osvětlení LED bliká červeně, resetujte TV odpojením napájecího kabelu od TV na dvě minuty, potom TV zapněte.

Pokud problém přetrvává, obraťte se na svého prodejce nebo na servisní středisko Sony a uveďte, kolikrát Osvětlení LED červeně blikla (interval je tři sekundy). Stiskněte **I/⏻** na TV, abyste ji vypnuli, odpojte napájecí kabel a informujte svého prodejce nebo servisní středisko Sony.

Když osvětlení LED neblíká, zkontrolujte následující položky v tabulkách.

Můžete také nahlédnout do části [Řešení problémů] v příručce i-Manual nebo provést autodiagnostiku pomocí volby ? [Nápověda] → [Zákaznická podpora] → [Diagnostika]. Pokud bude problém přetrvávat, nechte televizor opravit kvalifikovanými pracovníky servisu.

Problémy a řešení

Žádný obraz (tmavá obrazovka) a žádný zvuk.

- Zkontrolujte anténní/kabelové připojení.
- Připojte televizor ke zdroji napájení a na televizoru nebo na dálkovém ovládacím stiskněte **I/⏻**.

Některé programy nelze naladit.

- Zkontrolujte anténu.
- Satelitní kabel může být zkratován, nebo mohou být závady v připojení kabelu. Prosím vypněte televizor pomocí síťového vypínače Zap/Vyp, zkontrolujte kabel i připojení a pak TV znovu zapněte.
- Zadaný kmitočet je mimo rozsah. Poradte se prosím s poskytovatelem vašeho satelitního vysílání.

Nebyly nalezeny žádné služby (programy) kabelové televize.

- Zkontrolujte připojení kabelu nebo konfiguraci ladění.
- Zkuste spustit [Automatické digitální ladění] zvolením možnosti [Pozemní] namísto možnosti [Kabelové].

Dálkové ovládání nefunguje.

- Vyměňte baterie.
- Televizor je pravděpodobně v režimu SYNC. Stiskněte ovládací lištu (...) a posunutím doleva/doprava zvolte [SYNC MENU], potom stiskněte touchpad. Zvolte [Ovládání televizoru], potom zvolte [Home (Menu)] nebo [Možnosti] pro ovládání televizoru. Když používáte IR dálkové ovládání, stiskněte **SYNC MENU**, zvolte [Ovládání televizoru], potom zvolte [Home (Menu)] nebo [Možnosti] pro ovládání televizoru.

Zapomněli jste heslo funkce [Rodičovský zámek].

- Zadejte PIN kód 9999. (PIN kód 9999 je vždy přijat.)

Panel televizoru se zahřívá.

- Když je televizor používán delší dobu, panel se zahřeje. Na dotek může být horký.

Pokud je TV zablokovaná, je prázdná obrazovka nebo nereaguje na tlačítka na TV nebo dálkovém ovládacím.

- Proveďte jednoduchý restart televizoru odpojením napájecí síťové šňůry na dobu dvou minut a pak ji znovu zapojte.

Na televizoru nelze najít tlačítka **I/⏻**, **CH+/-**, **⏪ +/-**, **⏩ +/-**, **⏮**, **⏭** a **HOME**.

- Umístění tlačítek na televizoru je uvedeno na obrázku níže.

Zadní část televizoru

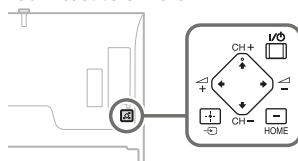

Je zapnuto osvětlení LED.

- Pokud nechcete, aby se rozsvěcelo osvětlení LED, můžete ho vypnout. Stiskněte **HOME**, potom zvolte [Nastavení] → [Systémová nastavení] → [Osvětlení LED] → [Vyp]. Můžete také stisknout **OPTIONS**, potom zvolit [Osvětlení LED] → [Vyp].

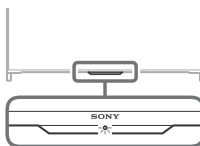

Připojení k bezdrátovému routeru prostřednictvím WPS není možné.

- Pokud používáte zabezpečení WEP, zvolte [Jednoduchý] → [Wi-Fi] → [Připojit pomocí seznamu sítí]. Potom zvolte název sítě (SSID), ke které se chcete připojit.

V síťovém nastavení nelze najít název požadované sítě.

- Zvolte [[Ruční zadání]] a stiskněte ⊕ pro zadání názvu sítě.

Specifikace

Systém

Typ panelu

Panel LCD (displej s kapalnými krystaly),
Podsvícení LED

Televizní systém

Analogové: V závislosti na volbě země/oblasti:
B/G, D/K, L, I, M
Digitální: DVB-T/DVB-C
DVB-T2
Satelit: DVB-S/DVB-S2

Systém barev/video

Analogové: PAL, SECAM, NTSC3.58, NTSC4.43
Digitální: Viz příručka i-Manual.

Výběr kanálů

Analogové: UHF/VHF/kabelové, V závislosti na volbě země/oblasti.
Digitální: UHF/VHF/kabelové, V závislosti na volbě země/oblasti.
Satelit: mezifrekvenční kmitočty 950-2 150 MHz

Zvukový výstup

10 W + 10 W + 10 W + 10 W (KD-65X9505B)
12,5 W + 12,5 W + 20 W + 20 W
(KD-79/65/55X9005B)

Bezdrátová technologie

Protokol IEEE802.11a/b/g/n



Vstupní/Výstupní konektory jack

Anténní kabel

75 ohmová externí zásuvka pro VHF/UHF

Satelitní anténa MAIN/SUB

Konektor typ F (zásuvka), IEC169-24, 75 ohmová.
DiSEqC 1.0, LNB 13 V/18 V a tón 22 kHz,
Rozvod jediným kabelem EN50494.

 /  AV1

21pinový konektor typu scart (standard CENELEC)
včetně audio/video vstupu, vstupu RGB a
televizního audio/video výstupu.

 /  COMPONENT IN

YPbPr (komponentní video): 1080p (50, 60 Hz),
1080i (50, 60 Hz), 720p (50, 60 Hz), 576p, 576i,
480p, 480i
Audio vstup (phono konektory)

 AV2

Video vstup (běžný konektor phono se vstupem
Y)

HDMI IN 1, 2, 3, 4 (podpora rozlišení 4K)

Video (2D): 4096 × 2160p (50, 60 Hz)*, 4096 × 2160p (24 Hz), 3840 × 2160p (50, 60 Hz)*, 3840 × 2160p (24, 25, 30 Hz), 1080p (30, 50, 60 Hz), 1080/24p, 1080i (50, 60 Hz), 720p (30, 50, 60 Hz), 720/24p, 576p, 576i, 480p, 480i, PC formáty *YCbCr 4:2:0 / 8 bitový

Video (3D):

Frame Packing: 1080p (30 Hz), 1080/24p, 1080i (50, 60 Hz), 720p (30, 50, 60 Hz), 720/24p
Vedle sebe: 1080p (50, 60 Hz), 1080/24p, 1080i (50, 60 Hz), 720p (50, 60 Hz)
Nad/pod: 1080p (30, 50, 60 Hz), 1080/24p, 1080i (50, 60 Hz), 720p (50, 60 Hz)

Audio: 5,1 kanálový lineární PCM: 32, 44,1 a 48 kHz, 16, 20 a 24 bitů, Dolby Digital ARC (Audio Return Channel) (pouze port HDMI IN 1)

MHL (společný s HDMI IN 2/4)

Video (2D): 4096 × 2160p (24 Hz)*, 3840 × 2160p (24, 25, 30 Hz)*, 1080p (50, 60 Hz)*, 1080p (30 Hz), 1080/24p, 1080i (50, 60 Hz), 720p (30, 50, 60 Hz), 720/24p, 576p, 576i, 480p, 480i

* pouze port HDMI IN 2

Video (3D):

Formát Frame Packing*: 1080p (30 Hz), 1080/24p, 1080i (50, 60 Hz), 720p (30, 50, 60 Hz), 720/24p
Vedle sebe: 1080p (50, 60 Hz)*, 1080/24p, 1080i (50, 60 Hz), 720p (50, 60 Hz)
Nad/pod: 1080p (50, 60 Hz)*, 1080p (30 Hz), 1080/24p, 1080i (50, 60 Hz), 720p (50, 60 Hz)

* pouze port HDMI IN 2

Audio: 5,1 kanálový lineární PCM: 32, 44,1 a 48 kHz, 16, 20 a 24 bitů, Dolby Digital

DIGITAL AUDIO OUT (OPTICAL)

Digitální optický konektor jack (dvoukanálový lineární PCM, Dolby Digital)

AUDIO OUT

Audio výstup (stereofonní mini jack konektor) Konektor sluchátek (podporuje výstup do basového reproduktoru)

1, 2 (HDD REC), 3

Port pro zařízení USB HDD (pouze port 2), Port USB



Slot CAM (modul podmíněného přístupu)

LAN

Konektor 10BASE-T/100BASE-TX (V závislosti na operačním prostředí sítě se rychlost připojení může lišit. Komunikační rychlost a kvalita komunikace 10BASE-T/100BASE-TX není pro tento televizor zaručena.)

Ostatní

Volitelné příslušenství

Nástěnný držák: SU-WL450 (KD-65X9505B, KD-65/55X9005B)

Bezdrátový subwoofer: SWF-BR100

MHL kabel: DLC-MC10/DLC-MC20/DLC-MC30

Aktivní 3D brýle: TDG-BT500A (KD-65X9505B, KD-65/55X9005B)



Pasivní 3D brýle: TDG-500P (KD-79X9005B)



Provozní teplota

0 °C – 40 °C

Provozní vlhkost

Relativní vlhkost 10 % - 80 % (nekondenzující)

Napájení a jiné

Požadavky na napájení

220 V - 240 V AC, 50 Hz

Třída energetické účinnosti

KD-79X9005B: A

KD-65X9505B: B

KD-65X9005B: B

KD-55X9005B: B

Velikost obrazovky (úhlopříčka) (Přibl.)

KD-79X9005B: 79 palců / 199,6 cm

KD-65X9505B: 65 palců / 163,9 cm

KD-65X9005B: 65 palců / 163,9 cm

KD-55X9005B: 55 palců / 138,8 cm

Spotřeba energie

v režimu [Standardní]

KD-79X9005B: 229 W

KD-65X9505B: 215 W

KD-65X9005B: 180 W

KD-55X9005B: 149 W

v režimu [Živý]

KD-79X9005B: 433 W

KD-65X9505B: 394 W

KD-65X9005B: 339 W

KD-55X9005B: 285 W

Průměrná roční spotřeba energie*1

KD-79X9005B: 318 kWh

KD-65X9505B: 298 kWh

KD-65X9005B: 250 kWh

KD-55X9005B: 207 kWh

Spotřeba energie v pohotovostním režimu*2

KD-79X9005B:

0,3 W (27 W v režimu aktualizace softwaru / EPG)

KD-65X9505B:

0,3 W (28 W v režimu aktualizace softwaru / EPG)

KD-65X9005B:

0,3 W (27 W v režimu aktualizace softwaru / EPG)

KD-55X9005B:

0,3 W (27 W v režimu aktualizace softwaru / EPG)

Rozlišení obrazu

3 840 bodů (vodorovně) × 2 160 řádků (svisle)

Vlastnosti výstupu

USB 1, 3: 5 V, MAX. 500 mA

USB 2: 5 V, MAX. 800 mA

MHL (HDMI IN 2, 4): 5 V, MAX. 900 mA

Rozměry (Přibl.) (š × v × h)

se stolním stojanem

KD-79X9005B: 203,1 × 110,9 × 44,2 cm

KD-65X9505B: 149,3 × 95,0 × 34,8 cm

KD-65X9005B: 171,6 × 91,6 × 32,0 cm

KD-55X9005B: 149,4 × 79,1 × 32,0 cm

bez stolního stojanu

KD-79X9005B: 202,9 × 105,4 × 11,1 cm

KD-65X9505B: 149,2 × 89,7 × 10,7 cm

KD-65X9005B: 171,5 × 87,8 × 9,9 cm

KD-55X9005B: 149,3 × 75,2 × 9,9 cm

matice děr při montáži na zed'

40,0 × 30,0 cm

velikost šroubů při montáži na zed'

M6 (délka: viz schéma na str. 3.)

Šířka stojanu (Přibl.)

Poloha okraje

KD-79X9005B: 203,1 cm

KD-65X9505B: 149,3 cm

KD-65X9005B: 171,6 cm

KD-55X9005B: 149,4 cm

Prostřední poloha

KD-79X9005B: 57,3 cm

KD-65X9505B: 66,3 cm

KD-65X9005B: 57,3 cm

KD-55X9005B: 57,3 cm

Hmotnost (Přibl.)

se stolním stojanem

KD-79X9005B: 60,9 kg

KD-65X9505B: 43,9 kg

KD-65X9005B: 46,6 kg

KD-55X9005B: 38,1 kg

bez stolního stojanu

KD-79X9005B: 59,7 kg

KD-65X9505B: 42,0 kg

KD-65X9005B: 45,9 kg

KD-55X9005B: 37,4 kg

*1 Spotřeba energie za rok spočítaná na základě spotřeby televizoru zapnutého 4 hodiny denně po 365 dní. Skutečná spotřeba energie závisí na způsobu používání televizoru.

*2 Specifikovaná spotřeba energie v pohotovostním režimu je dosažena po dokončení nezbytných vnitřních procesů televizoru.

Poznámka

- Dostupnost volitelného příslušenství závisí na zemi/oblasti/modelu televizoru/zásobách na skladě.
- Vzhled a specifikace se mohou změnit bez předchozího upozornění.
- Když k televizoru připojíte replikátor portů, zvýší se jeho spotřeba energie.
- Tento televizor obsahuje MHL 2 pro HDMI IN 4/MHL a MHL 3 pro HDMI IN 2/MHL.

Poznámky k funkcím digitální televize

- Všechny funkce související s digitálními televizí (DVB) budou fungovat pouze v zemích nebo oblastech, ve kterých jsou šířeny signály digitálního pozemního vysílání DVB-T/DVB-T2 (MPEG-2 a H.264/MPEG-4 AVC), nebo kde je přístup ke kompatibilní kabelové službě DVB-C (MPEG-2 a H.264/MPEG-4 AVC). Ověřte si laskavě u svého místního prodejce, zda v místě, kde žijete, lze přijímat signál DVB-T/DVB-T2, nebo se zeptejte svého poskytovatele kabelového vysílání, zda je jeho kabelová služba DVB-C vhodná k použití s tímto televizorem.
- Poskytovatel kabelového vysílání může za takové služby vyžadovat dodatečné poplatky nebo souhlas se svými smluvními podmínkami.
- Přestože televizor splňuje specifikace DVB-T/DVB-T2 a DVB-C, nelze zaručit kompatibilitu s budoucím pozemním DVB-T/DVB-T2 a kabelovým DVB-C digitálním vysíláním.
- Některé funkce digitální televize nemusí být v některých zemích/oblastech k dispozici a kabelový režim DVB-C nemusí s některými poskytovateli fungovat správně.

Informace o obchodních značkách

- Výrazy HDMI a HDMI High-Definition Multimedia Interface a logo HDMI jsou ochranné známky nebo registrované ochranné známky společnosti HDMI Licensing LLC ve Spojených státech a jiných zemích.
- DLNA®, logo DLNA a DLNA CERTIFIED® jsou obchodní značky, servisní značky nebo certifikační značky organizace Digital Living Network Alliance.
- Vyrobeno na základě licence poskytnuté společností Dolby Laboratories. Dolby a symbol dvojitého D jsou ochranné známky společnosti Dolby Laboratories.
- „BRAVIA“ a BRAVIA jsou obchodní značky Sony Corporation.
- TrackID je ochranná známka nebo registrovaná ochranná známka společnosti Sony Mobile Communications AB.
- Gracenote, Gracenote eyeQ, Gracenote VideoID, Gracenote Video Explore, Gracenote MusicID, logo a ligatura Gracenote a logo „Powered by Gracenote“ jsou buď registrované obchodní známky nebo obchodní známky společnosti Gracenote ve Spojených státech a/nebo jiných zemích.
- Opera® Devices SDK from Opera Software ASA. Copyright 1995-2014 Opera Software ASA. All rights reserved.
- Wi-Fi, Wi-Fi Direct a Miracast jsou ochranné známky nebo registrované ochranné známky společnosti Wi-Fi Alliance.
- „Logo Sony Entertainment Network“ a „Sony Entertainment Network“ jsou ochranné známky společnosti Sony Corporation.
- MHL, Mobile High-Definition Link a logo MHL jsou obchodní známky nebo registrované obchodní známky společnosti MHL Licencováno, LLC.
- Informace o patentech DTS naleznete na stránce <http://patents.dts.com>. Vyrobeno na základě licence od společnosti DTS Licensing Limited. DTS, symbol a DTS spolu se symbolem jsou registrované obchodní známky společnosti DTS, Inc. © DTS, Inc. Všechna práva vyhrazena.
- Designed with UEI Technology™ Under License from Universal Electronics Inc. Portions © UEI 2000 – 2013.

- Slovní značka a logo Bluetooth® jsou majetkem společnosti Bluetooth SIG, Inc. a jakékoliv využívání těchto značek společností Sony Corporation podléhá licenci. Ostatní obchodní značky a obchodní názvy jsou majetkem příslušných vlastníků.
- DiSEqC™ je ochranná známka společnosti EUTELSAT. Tento televizor podporuje DiSEqC 1.0. Tento televizor není určen k ovládání antén s motorovým pohonem.
- Značka N Mark je obchodní známka nebo registrovaná obchodní známka společnosti NFC Forum, Inc. ve Spojených státech a jiných zemích.

Obsah

DÔLEŽITÉ UPOZORNENIE	2
Informácie o bezpečnosti	3
Preventívne pokyny	5
Montáž stolového stojana (alternatíva)	7
demontáž stolového stojana z televízora	8
Skrytie kamery	9
Používanie diaľkového ovládača	10
Zobrazenie sprievodcu ovládaním touchpadu	10
Spustenie kurzu k touchpadu	10
Pripojenie ďalších zariadení	11
Montáž TV prijímača na stenu	12
len model KD-65X9505B, 65/55X9005B	12
len model KD-79X9005B	14
Riešenie problémov	16
Problémy a riešenia	16
Technické parametre	17

Úvod

Ďakujeme vám, že ste si vybrali tento výrobok značky Sony. Pred uvedením tohto televízneho prijímača do činnosti si pozorne prečítajte tento návod a odložte si ho pre prípad budúcej potreby.

Poznámka

- Pred uvedením tohto TV prijímača do činnosti si prečítajte časť „Informácie o bezpečnosti“ (strana 3).
- Obrázky a ilustrácie použité v sprievodcovi rýchlym uvedením do prevádzky a v tomto návode slúžia len na referenčné účely a môžu sa líšiť od vzhľadu samotného produktu.

Umiestnenie identifikačného štítku

Štítky s číslom modelu, dátumom výroby (mesiac/rok) a s údajmi o napájacom zdroji (v súlade s platnými bezpečnostnými predpismi) sa nachádzajú na zadnej časti TV prijímača alebo na balení.

VÝSTRAHA

SVIEČKY A INÝ

OTVORENÝ PLAMEŇ



DRŽTE VŽDY V DOSTATOČNEJ
VZDIALENOSTI OD TOHTO
VÝROBKU, ABY STE PREDÍŠLI
ŠÍRENIU OHŇA.

DÔLEŽITÉ UPOZORNENIE

Tento výrobok je vyrobený priamo alebo v mene Sony Corporation, 1-7-1 Konan Minato-ku, Tokyo, 108-0075 Japonsko. Otázky či výrobok vyhovuje požiadavkám podľa legislatívy Európskej únie treba adresovať na autorizovaného zástupcu Sony Deutschland GmbH, Hedelfinger Strasse 61, 70327 Stuttgart, Nemecko. V akýchkoľvek servisných alebo záručných záležitostiach prosím kontaktujte adresy uvedené v separátnych servisných alebo záručných dokumentoch.

Poznámka k bezdrôtovému signálu



Spoločnosť Sony Corporation týmto vyhlasuje, že toto zariadenie spĺňa základné požiadavky a všetky príslušné ustanovenia Smernice 1999/5/ES. Podrobnosti získate na nasledovnej webovej adrese: <http://www.compliance.sony.de/>

Poznámka pre spotrebiteľov: nasledujúce informácie sa vzťahujú iba na zariadenie predávané v krajinách, v ktorých platia smernice EÚ.

Bezdrôtový systém môžete používať iba v týchto krajinách:

AT, BE, HR, CY, CZ, DK, EE, FI, FR, DE, GR, HU, IE, IT, LV, LT, LU, MT, NL, PL, PT, SK, SI, ES, SE, GB, IS, LI, NO, CH, BG, RO, TR, AL, BA, MK, MD, RS, ME, Kosovo

Toto zariadenie môžete používať v krajinách mimo Európsku úniu.

Informácie o bezpečnosti

VAROVANIE

Batérie nesmú byť vystavené nadmernému teplu, napríklad slnečnému svetlu, ohňu a podobne.

Inštalácia/Nastavenie

Televízny prijímač nainštalujte a používajte v súlade s dolu uvedenými pokynmi, aby ste predišli vzniku rizika požiaru, úderu elektrického prúdu, poškodeniam alebo úrazom.

Inštalácia

- Pri vybaľovaní televízora nestúpajte na ochranný obal televízora, aby ste predišli pošmyknutiu a poraneniu osôb.
- Televízny prijímač treba nainštalovať v blízkosti ľahko dostupnej sieťovej zásuvky.
- Umiestnite televízny prijímač na stabilný rovný povrch, aby nespadol a nespôsobil zranenie alebo aby sa nepoškodil televízny prijímač.
- Televízny prijímač nainštalujte na miesto, odkiaľ ho nemožno stiahnuť, posunúť ani prevrhnúť.
- Televízny prijímač nainštalujte tak, aby stolový stojan televízneho prijímača neprečnieval mimo TV stojana (nedodáva sa). Ak stolový stojan prečnieva mimo TV stojana, televízny prijímač sa môže prevrhnúť, spadnúť a spôsobiť zranenie osôb alebo sa môže televízny prijímač poškodiť.

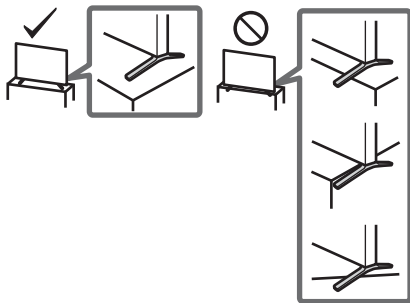

- Inštaláciu na stene môže uskutočňovať iba kvalifikovaný pracovník servisu.
- Z bezpečnostných dôvodov rozhodne odporúčame používať príslušenstvo značky Sony, ako napr.:
Montážna konzola na stenu
— SU-WL450 (KD-65X9505B, KD-65/55X9005B)
- Na pripovenie montážnej konzoly na stenu k TV prijímaču použite skrutky dodané s montážnou konzolou na stenu. Dodané skrutky, znázornené na ilustrácii, sú merané od pripievňovacieho povrchu montážnej konzoly na stenu. Priemer a dĺžka skrutky závisia od modelu konzoly na montáž na stenu.
Použitie iných ako dodávaných skrutiek môže mať za následok vnútorné poškodenie televízneho prijímača, alebo spôsobiť jeho pád atď.

KD-65X9505B

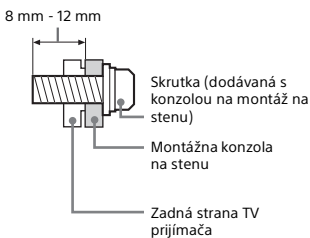

KD-65/55X9005B

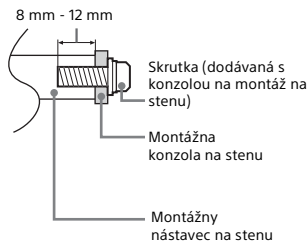

Preprava

- Pred premiestňovaním televízneho prijímača odpojte všetky káble.
- Na prepravu veľkého televízora sú potrebné dve alebo viac osôb (štyri alebo viac osôb v prípade modelu KD-79X9005B).
- Pri prenášaní držte televízny prijímač tak, ako je to znázornené nižšie. LCD panel a rám okolo obrazovky chráňte pred zvýšeným namáhaním.

KD-79X9005B

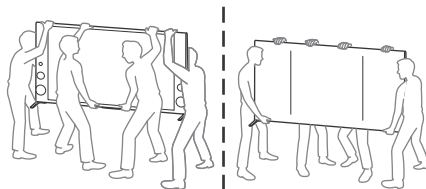

KD-65X9505B

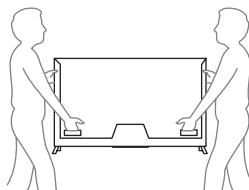

KD-65/55X9005B

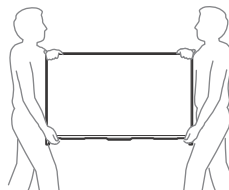

- Pri prenášaní a preprave chráňte televízny prijímač pred nárazmi alebo nadmernými vibráciami.
- Pri preprave do opravy alebo pri sťahovaní zabalte televízny prijímač do pôvodného kartónu a baliaceho materiálu.

Ochrana proti prevrhnutiu

- Použite pevný kábel, ktorý dokáže udržať hmotnosť televízneho prijímača.

Vetranie

- Vetracie otvory skrinky nikdy nezakrývajte a nič dovnútra prístroja nestrkajte.
- Ponechajte voľný priestor okolo televízneho prijímača ako na ilustrácii dolu.
- Rozhodne odporúčame použiť nástenný držiak značky Sony, aby sa zaručila dostatočná cirkulácia vzduchu.

Nainštalovaný na stene

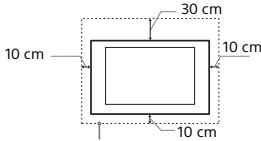

Okolo prijímača ponechajte najmenej takýto voľný priestor.

Nainštalovaný na podstavci

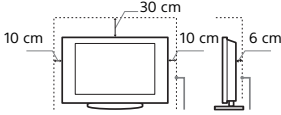

Okolo prijímača ponechajte najmenej takýto voľný priestor.

- Na zaručenie dostatočného vetrania a na predchádzanie usadzovaniu nečistôt alebo prachu:
 - Televízny prijímač nekladte na plochu, neinštalujte ho hlavou dolu, dozadu ani nabok.
 - Televízny prijímač nekladte na policu, koberec, posteľ ani do skrine.
 - Televízny prijímač nepokrývajte textíliami, ako sú záclony, ani predmetmi ako noviny a pod.
 - Televízny prijímač neinštalujte podľa ilustrácie dolu.

Cirkulácia vzduchu je zablokovaná.

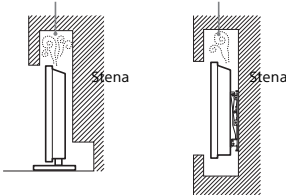

Sieťový kábel

- Pri manipulácii so sieťovým káblom a zásuvkou dodržiavajte nasledujúce zásady, aby ste predišli vzniku rizika požiaru, úderu elektrického prúdu, poškodeniam alebo úrazom:
- Používajte iba sieťové káble dodané spoločnosťou Sony, nie od iných dodávateľov.
 - Vidlicu zasunúť úplne do sieťovej zásuvky.
 - Televízny prijímač pripájajte iba k sieti 220-240 V striedavých.
 - Pri zapájaní káblov sa pre vlastnú bezpečnosť presvedčte, že napájací kábel je odpojený. Nedotýkajte sa káblových konektorov.
 - Predtým, ako budete s televíznym prijímačom pracovať alebo ho premiestňovať, odpojte napájací kábel od sieťovej zásuvky.
 - Napájací kábel nepribližujte k zdrojom tepla.
 - Sieťovú vidlicu odpojte a pravidelne ju čistite. Ak je vidlica zaprášená a pohlcuje vlhkosť, môže sa znehodnotiť jej izolácia, čo môže spôsobiť požiar.

Poznámka

- Dodávaný napájací kábel nepoužívajte so žiadnym iným zariadením.
- Napájací kábel príliš nestláčajte, neohybajte ani neskrúčajte. Mohli by sa obnažiť alebo zlomiť žily kábla.
- Napájací kábel neupravujte.
- Nekladte na napájací kábel nič ťažké.
- Pri odpojení vidlice netáhajte za napájací kábel.
- Nepripájajte príliš veľa spotrebičov k tej istej sieťovej zásuvke.
- Nepoužívajte uvoľnenú sieťovú zásuvku.

Zakázané použitie

Televízny prijímač neinštalujte a nepoužívajte na miestach, v prostredí alebo v situácii, uvádzaných ďalej v texte, pretože môže dôjsť k poruche televízneho prijímača a následne k požiaru, úderu elektrickým prúdom, poškodeniu a/alebo k úrazu.

Umiestnenie:

- Vonku (na priamom slnečnom svetle), na morskom pobreží, na lodi alebo inom plavidle, vo vozidle, v zdravotníckych zariadeniach, na nestabilných miestach, v blízkosti vody, na daždi, pri vlhkosti alebo dyme.
- Ak sa TV prijímač umiestni do šatne verejnej plavárne alebo termálnych prameňov, môže sa poškodiť sírou prenášanou vzduchom atď.



- Aby ste dosiahli najlepšiu kvalitu obrazu, nevystavujte obrazovku priamemu osvetleniu alebo slnečnému svetlu.
- TV prijímač neprenášajte z chladného prostredia do teplého. Náhle zmeny teploty miestnosti môžu zapríčiniť kondenzáciu vlhkosti. Výsledkom toho môže byť nekvalitný obraz a/alebo nekvalitné farby. Ak sa tak stane, pred zapnutím napájania TV prijímača nechajte vlhkosť celkom vypariť.

Prostredie:

- Miesta, ktoré sú horúce, vlhké alebo nadmerne prašné; miesta kam môže preniknúť hmiz; vystavené mechanickým vibráciám, v blízkosti horľavých predmetov (sviečky a pod.). Televízny prijímač chráňte pred odstrejkujúcimi alebo kvapkajúcimi tekutinami. Nekladte na televízny prijímač žiadne predmety naplnené tekutinou, ako sú vázy a pod.
- TV prijímač neumiestňujte do vlhkého a prašného prostredia alebo do priestorov s výskytom olejového dymu alebo výparov (v blízkosti kuchynských pracovných stolov alebo zvlhčovačov). Mohlo by to spôsobiť požiar, elektrický šok alebo deformácie.
- Televízor neumiestňujte na miesta vystavené extrémnym teplotám, ako priame slnečné žiarenie, blízko radiátorov alebo ohrievačov. Televízor sa môže v takýchto podmienkach prehriať a následne sa môže zdeformovať kryt alebo sa môže vyskytnúť porucha.

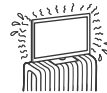

Situácia:

- Nepoužívajte, ak máte mokré ruky, s demontovanou skrinkou alebo s pripojenými prístrojmi, ktoré výrobca neodporúča. Počas búrky odpojte televízny prijímač od sieťovej zásuvky a od antény.
- TV prijímač neinštalujte tak, aby trčal do otvoreného priestoru. Môže to spôsobiť poranenie alebo poškodenie nárazom do TV prijímača.



Rozbité kúsky:

- Do televízneho prijímača nič nehádzte. Sklo na obrazovke sa môže nárazom poškodiť a spôsobiť vážny úraz.
- Ak povrch televízneho prijímača praskne, nedotýkajte sa ho, až kým neodpojíte napájací kábel. V opačnom prípade hrozí úder elektrickým prúdom.

Ak sa prijímač nepoužíva

- Ak televízny prijímač nebudete niekoľko dní používať, odpojte ho od napájania z dôvodov ochrany životného prostredia a bezpečnosti.
- Pretože vypnutím sa televízny prijímač od siete úplne neodpojí, na úplné odpojenie televízneho prijímača je potrebné vytiahnuť vidlicu zo sieťovej zásuvky.
- Niektoré televízne funkcie však môžu mať funkcie, ktoré si na správne fungovanie vyžadujú, aby bol televízny prijímač ponechaný v pohotovostnom režime.

Pre deti

- Nedovoľte, aby deti vyliezali na televízny prijímač.
- Drobné prislúšenstvo sa nesmie ponechať v dosahu detí, pretože by mohlo byť omylom prehltnuté.

Ak by sa vyskytli nasledujúce problémy...

Ak by sa vyskytol niektorý z nasledujúcich problémov, televízny prijímač **vypnite** a okamžite odpojte napájací kábel. Požadajte predajcu alebo servisné stredisko Sony, aby prijímač skontroloval odborník.

Keď:

- Napájací kábel je poškodený.
- Sieťová zásuvka je uvoľnená.
- Televízny prijímač bol poškodený pádom, úderom alebo predmetom, ktorý naň dopadol.
- Cez otvory v skrinke prenikne do prijímača tekutina alebo iný predmet.

Informácie o teplote LCD monitora

Keď LCD monitor používate dlhšiu dobu, okolité časti panela sa nahrejú. Môžete to cítiť, keď sa ho dotknete rukou.

Preventívne pokyny

Sledovanie televízneho programu

- Niektorým ľuďom môže byť sledovanie 3D obrazu alebo hranie stereoskopických 3D hier neprijemné (bolenie alebo vysilenie očí, únava či nevoľnosť). Sony odporúča všetkým divákovi, aby si pri sledovaní 3D obrazu alebo hraní stereoskopických 3D hier dopriali pravidelné prestávky. Dĺžka a frekvencia potrebných prestávok sa môžu líšiť u jednotlivých osôb. Sami musíte rozhodnúť, čo vám vyhovuje najviac. Ak sa stretnete s neprijemným pocitom, prestaňte sledovať 3D obraz alebo hrať stereoskopické 3D hry, kým neprijemný pocit nepominie; v prípade potreby sa poraďte s lekárom. Zároveň si prečítajte aktuálne informácie (i) v príručkách ostatných zariadení alebo médií používaných s týmto televízorom a (ii) na našich webových stránkach (<http://support.sony-europe.com/>). Zrak malých detí (najmä vo veku do šiest rokov) sa stále vyvíja. Predtým ako povolíte malým deťom sledovať 3D obraz alebo hrať stereoskopické 3D hry sa poraďte s lekárom (napr. detským alebo očným lekárom). Dospelé osoby musia dohliadať na to, aby sa malé deti riadili vyššie uvedenými odporúčaniami.
- Nepoužívajte, neskladujte ani nenechávajte 3D okuliare na miestach s vysokou teplotou, napr. na priamom slnečnom svetle alebo v autách vyhriatych od slnka.
- Pri používaní simulovaného 3D efektu, upozorňujeme, že z dôvodu konverzie uskutočnenej touto televíziou sa mení zobrazený obraz z pôvodného originálu.
- Televízny program sledujte pri miernom osvetlení, pretože sledovanie televízneho prijímača pri slabom osvetlení alebo po dlhšiu dobu namáha vaše oči.
- Pri používaní slúchadiel si nastavte vhodnú hlasitosť, pretože príliš vysoká úroveň môže spôsobiť poškodenie sluchu.

Obrazovka LCD

- Hoci sa obrazovka LCD vyrába použitím vysoko presnej technológie a 99,99% a viac pixelov je funkčných, na obrazovke LCD môžu byť trvalo čierne alebo jasné body (červené, modré alebo zelené). Ide o konštrukčnú charakteristiku obrazovky LCD a nejde o jej poruchu.
- Čelný filter sa nesmie stláčať ani poškríbať, na tento televízny prijímač nekladte žiadne predmety. Zobrazenie by mohlo byť nerovnomerné a mohla by sa poškodiť obrazovka LCD.
- Ak sa tento televízny prijímač používa na chladnom mieste, na zobrazení sa môžu prejavíť škvrny alebo obraz môže stmavnúť. Nie je to príznak poruchy. Po zvýšení teploty tieto javy zmiznú.
- Ak sa trvalo zobrazujú nepohyblivé zobrazenia, môžu sa prejavíť „duchovia“. Po niekoľkých okamihoch môžu zmiznúť.
- Pri používaní tohto televízneho prijímača sa obrazovka a skrinka môžu zohrievať. Nie je to príznak poruchy.
- Obrazovka LCD obsahuje malé množstvo tekutých kryštálov. Pri likvidácii dodržiavajte platné nariadenia a predpisy.
- Obrazovku LCD nevystavujte silným nárazom ani otrasom. Sklo obrazovky môže prasknúť alebo sa rozsypať a spôsobiť zranenie.



Zaochádzanie s povrchom obrazovky a skrinkou televízneho prijímača a ich čistenie

Pred čistením sa presvedčíte, či je odpojený napájací kábel pripájajúci televízny prijímač k sieťovej zásuvke. Aby ste predišli znehodnocovaniu materiálu alebo povrchu obrazovky, dodržiavajte nasledujúce preventívne zásady.

- Prach z povrchu obrazovky/skrinky utierajte jemne a mäkkou handričkou. Ak prach odoláva, utrite ho mäkkou handričkou jemne navlhčenou do rozriedeného roztoku neagresívneho čistiacieho prostriedku.
- Nikdy nestriekajte vodu ani čistiaci prostriedok priamo na televízor. Môže kvapkať na spodnú časť obrazovky alebo vonkajších častí a dostať sa do televízora, pričom môže spôsobiť poškodenie televízora.
- Nikdy nepoužívajte abrazívne špongie, čističe obsahujúce lúh alebo kyseliny, prášok na riad ani prchavé rozpúšťadlá ako je alkohol, benzén, riedidlo alebo insekticíd. Použitie takýchto materiálov alebo dlhodobý kontakt s gumovými alebo vinylovými materiálmi môže spôsobiť poškodenie povrchu obrazovky a materiálu skrinky.
- Na zarúčenie dostatočného vetrania sa odporúča pravidelne povysávať vetracie otvory.
- Počas čistenia alebo údržby netlačte na reproduktory veľkou silou, aby nedošlo k ich poškodeniu.



Prídavné zariadenia

- Prídavné zariadenia a všetky ostatné zariadenia vyžarujúce elektromagnetické žiarenie nepribližujte k televíznemu prijímaču. Nedodržanie tejto podmienky môže spôsobiť deformáciu zobrazenia a/alebo šum zo zvuku.
- Toto zariadenie bolo testované a je v zohľadnení s obmedzeniami podľa smernice o elektromagnetickej kompatibilitate pri použití pripojného signálneho kábla kratšieho než 3 metre.

Odporúčanie pre konektor typu F

Dĺžka vystupujúceho vnútorného drôtu z konektora musí byť menšia ako 1,5 mm.

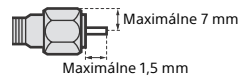

(Referenčný obrázok pre konektor typu F)

Upozornenie týkajúce sa manipulácie s diaľkovým ovládačom

- Pri vkladaní batérií dodržiavajte ich polaritu.
- Nepoužívajte rôzne druhy batérií ani staré batérie s novými.
- Batérie zneškodňujte tak, aby neznečistovali životné prostredie. V niektorých krajinách môže byť zneškodňovanie batérií regulované. Obráťte sa na miestny úrad kvôli informáciám o zneškodňovaní.
- S diaľkovým ovládačom zaochádzajte ohľaduplne. Nenechajte ho padnúť, nestupajte naň, nepolievajte ho žiadnymi tekutinami.
- Diaľkový ovládač nesmie byť položený v blízkosti zdroja tepla, na mieste vystavenom účinkom priameho slnečného svetla, ani vo vlhkej miestnosti.

Funkcia bezdrôtového pripojenia jednotky

- Toto zariadenie nepoužívajte v blízkosti lekárskeho prístroja (kardiostimulátor, atď.) lebo by mohlo dôjsť k poruche lekárskeho prístroja.
- Hoci, toto zariadenie vysieľa/prijíma zakódované signály, dávajte pozor na neoprávnený príjem. Nenesieme žiadnu zodpovednosť za prípadné ťažkosti.

Likvidácia televízneho prijímača



Likvidácia starých elektrických a elektronických prístrojov (vzťahuje sa na Európsku úniu a európske krajiny so systémami oddeleného zberu)

Tento symbol na výrobku alebo na jeho obale znamená, že výrobok nesmie byť spracovávaný ako komunálny odpad. Musí sa odovzdať do príslušnej zberne na recykláciu elektrických a elektronických zariadení. Zaručením správnej likvidácie tohto výrobku pomôžete pri predchádzaní potenciálnych negatívnych dopadov na životné prostredie a na zdravie človeka, ktoré by mohli byť zapríčinené nevhodným zaobchádzaním s odpadmi z tohto výrobku. Recyklovaním materiálov pomôžete zachovať prírodné zdroje. Podrobnejšie informácie o recyklácii tohto výrobku vám na požiadanie poskytnie miestny úrad, služba likvidácie komunálneho odpadu alebo predajňa, v ktorej ste si tento výrobok zakúpili.



Zneškodňovanie použitých batérií (platí v Európskej únii a ostatných európskych krajinách so zavedeným separovaným zberom)

Tento symbol na batérii alebo obale znamená, že batéria dodaná s týmto výrobkom nemôže byť spracovaná s domovým odpadom. Na niektorých batériách môže byť tento symbol použitý v kombinácii s chemickými značkami. Chemické značky ortute (Hg) alebo olova (Pb) sú pridané, ak batéria obsahuje viac ako 0,0005% ortute alebo 0,004% olova. Tým, že zaistíte správne zneškodnenie týchto batérií, pomôžete zabrániť potenciálne negatívne vplyvy na životné prostredie a ľudské zdravie, ktorý by v opačnom prípade mohol byť spôsobený pri nesprávnom nakladaní s použitou batériou. Recyklácia materiálov pomáha uchovávať prírodné zdroje. V prípade, že výrobok, ktorý si z dôvodu bezpečnosti, výkonu alebo integrity údajov vyžaduje trvalé pripojenie zabudovanej batérie, túto batériu môže vymeniť iba kvalifikovaný personál. Aby ste zaručili, že batéria bude správne spracovaná, odovzdajte tento výrobok na konci jeho životnosti na vhodnom zbernom mieste na recykláciu elektrických a elektronických zariadení. V prípade všetkých ostatných batérií, postupujte podľa časti, ako vybrať bezpečne batériu z výrobku. Odovzdajte batériu na vhodnom zbernom mieste na recykláciu použitých batérií. Ak chcete získať podrobnejšie informácie o recyklácii tohto výrobku alebo batérie, kontaktuje váš miestny alebo obecný úrad, miestnu službu pre zber domového odpadu alebo predajňu, kde ste výrobok zakúpili.

Montáž stolového stojana (alternatíva)

Stolový stojan môžete vymeniť z krajnej do stredovej polohy podľa pokynov uvedených nižšie.

KD-79/65/55X9005B

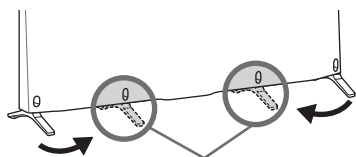

Stredná poloha

1

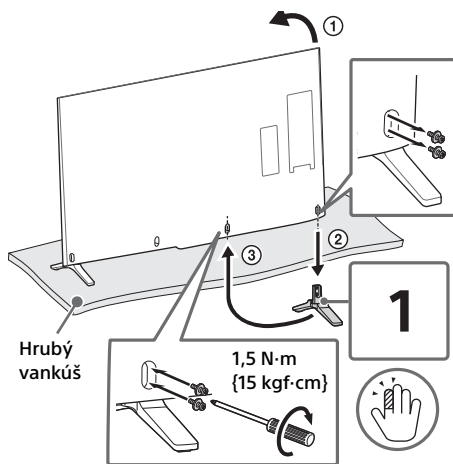

2

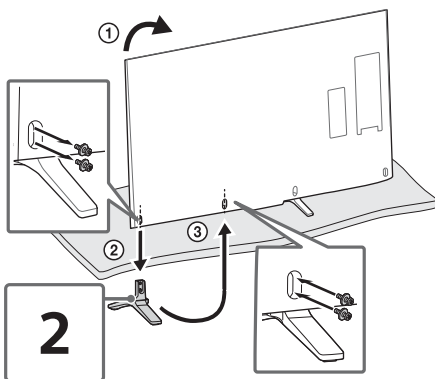

KD-65X9505B

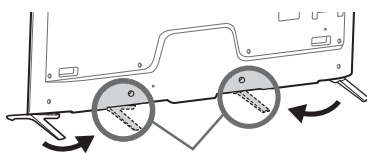

Stredná poloha

1

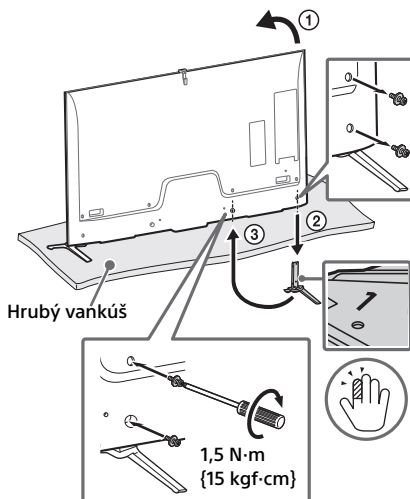

SK

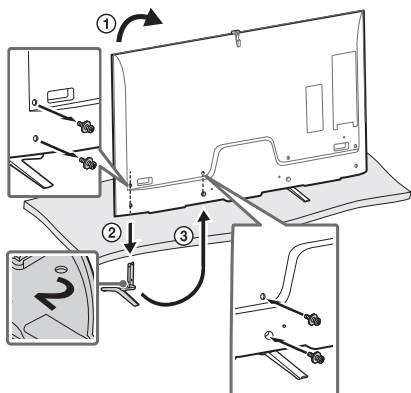

Poznámka

- Túto inštaláciu musia vykonávať dve alebo viaceré osoby (v prípade modelu KD-79X9005B štyri alebo viaceré osoby).
- Pred televízny prijímačom sa nesmú nachádzať žiadne predmety.

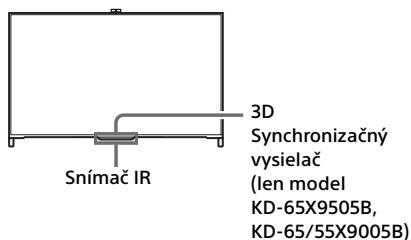

Zviazanie káblov

KD-79/65/55X9005B

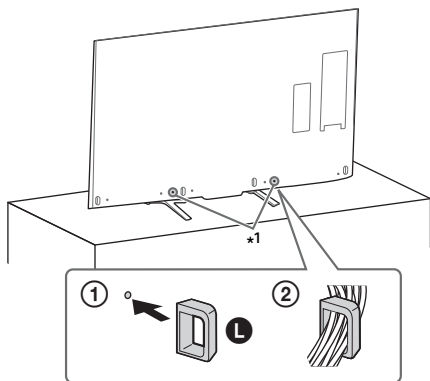

KD-65X9505B

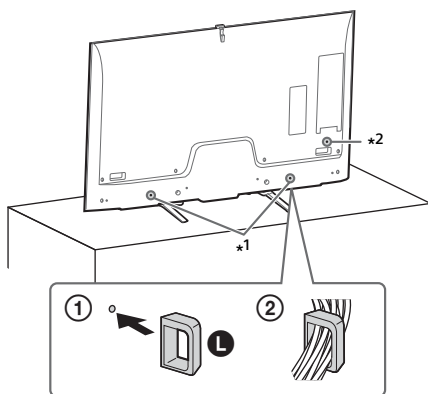

- *1 Umiestnenie svorky na káble, keď je stolový stojan pripevnený v strednej polohe.
- *2 Umiestnenie svorky na káble, keď je stolový stojan pripevnený v krajnej alebo strednej polohe.

Poznámka

- Ak chcete svorku na káble odpojiť od televízneho prijímača, stlačte vrchnú časť svorky ① a stlačte ②, ako je to znázornené na obrázku.

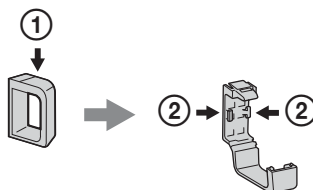

demontáž stolového stojana z televízora

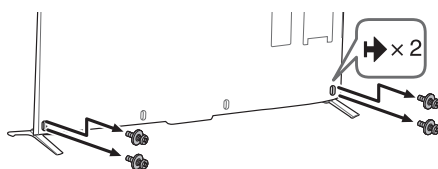

Poznámka

- Pri opätovnom pripájaní stolového stojana nezabudnite vložiť skrutky (predtým vybraté) do pôvodných otvorov na zadnej strane televízora.

Skrytie kamery

Ak nechcete kameru používať skryte ju, ako je to znázornené na obrázku.

KD-79/65/55X9005B

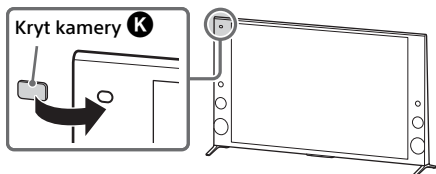

KD-65X9505B

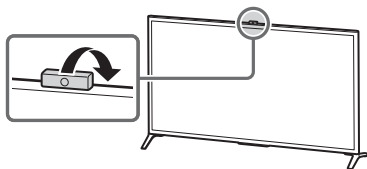

Používanie diaľkového ovládača

TV prijímač môžete ovládať pomocou dodaného diaľkového ovládača touchpad alebo infračerveného (IR) diaľkového ovládača.

Diaľkový ovládač touchpad



Infračervený diaľkový ovládač



Poznámka

- Diaľkový ovládač touchpad možno používať až po registrácii v TV prijímači. Diaľkový ovládač touchpad môžete zaregistrovať stlačením tlačidla **HOME** a postupným výberom položiek [Nastavenia] → [Nastavenia systému] → [Nastavenie diaľkov. ovládača touchpad].

Zobrazenie sprievodcu ovládaním touchpadu

Sprievodca ovládaním touchpadu vám umožní zobraziť základné príkazy gest, ktoré sú k dispozícii pre obrazovku zobrazenú na TV prijímači.

- 1 Dotknutím sa a podržaním stredy touchpadu zobrazíte sprievodcu ovládaním touchpadu.

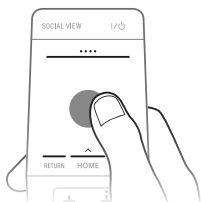

Spustenie kurzu k touchpadu

- 1 Stlačte tlačidlo **HOME**.

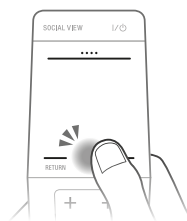

- 2 Posunutím vyberte položku **?** [Pomocník] a potom stlačte touchpad.

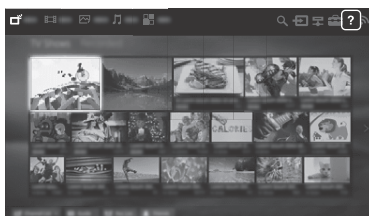

- 3 Posunutím nahor/nadol vyberte položku [Kurz k touchpadu] a potom stlačte touchpad.

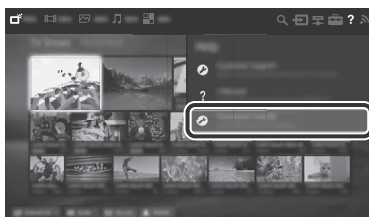

Postupujte podľa pokynov na obrazovke.

Poznámka

- Kurz k touchpadu môžete spustiť aj stlačením tlačidla **HOME** a výberom položiek [Nastavenia] → [Nastavenia systému] → [Nastavenie diaľkov. ovládača touchpad] → [Spustiť kurz].

Pripojenie ďalších zariadení

Ďalšie informácie o prípojkách nájdete v návode i-Manual.

Poznámka

- V prípade použitia pripojenia HDMI pripojte zariadenia s rozlíšením 4K (prehrávač médií s rozlíšením 4K, káblový prijímač s rozlíšením 4K atď.) ku konektoru HDMI IN 2 alebo HDMI IN 1 televízneho prijímača a vychutnávajte si obsah chránený autorskými právami.

Pripojenie replikátora portov

- Informácie o pripojení prostredníctvom replikátora portov nájdete v návode na inštaláciu dodanom s replikátorom portov.

Pripojenie zariadenia MHL

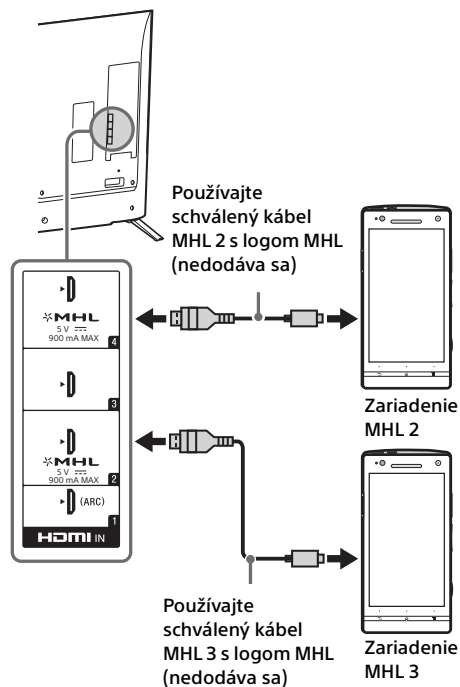

Televízny prijímač počas prehrávania súborov fotografií, hudby a videí zároveň nabíja pripojené zariadenie kompatibilné s technológiou MHL. Dialkový ovládač televízneho prijímača môžete používať na ovládanie pripojeného zariadenia s technológiou MHL.

Poznámka

- Ak je položka [Automatická zmena vstupu (MHL)] nastavená na možnosť [Zap.], televízny prijímač sa po pripojení zariadenia kompatibilného s technológiou MHL ku konektoru HDMI IN 2/MHL alebo HDMI IN 4/MHL automaticky prepne z iného vstupu na vstup HDMI IN 2/MHL alebo HDMI IN 4/MHL. Dostupnosť funkcie [Automatická zmena vstupu (MHL)] závisí od toho, či zariadenie kompatibilné s technológiou MHL podporuje túto funkciu.
- Ak je položka [Nabíjanie MHL v pohotovostnom režime] nastavená na možnosť [Zap.], nabíjanie zariadenia kompatibilného s technológiou MHL bude pokračovať, aj keď je televízny prijímač v pohotovostnom režime.
- Smartfón alebo mobilné zariadenia s rozlíšením 4K pripojte ku konektoru HDMI IN 2/MHL.
- Na pripájanie smartfónov alebo mobilných zariadení s rozlíšením 4K používajte schválený kábel MHL 3 s logom MHL.

SK

Montáž TV prijímača na stenu

V tomto návode na používanie TV prijímača sú uvedené len kroky na prípravu montáže TV prijímača pred montážou na stenu.

Ien model KD-65X9505B, 65/55X9005B

Pre zákazníkov:

Z dôvodov ochrany produktu a bezpečnosti spoločnosť Sony odporúča, aby montáž TV prijímača vykonali predajcovia spoločnosti Sony alebo licencovaní dodávatelia. Nepokúšajte sa ho montovať sami.

Pre predajcov a dodávateľov Sony:

Počas montáže, pravidelnej údržby a kontroly tohto produktu venujte plnú pozornosť bezpečnosti.

Montáž tohto produktu vyžaduje adekvátne odborné znalosti. Obzvlášť je potrebné určiť, či je stena dostatočne pevná na to, aby udržala hmotnosť TV prijímača. Pripevnenie tohto produktu na stenu zverte predajcom alebo licencovaným dodávateľom spoločnosti Sony a počas montáže venujte náležitú pozornosť bezpečnosti. Spoločnosť Sony nezodpovedá za žiadne škody ani zranenia spôsobené nevhodnou manipuláciou alebo nesprávnou montážou.

Na montáž TV prijímača na stenu použite montážnu konzolu na stenu SU-WL450 (nedodáva sa) (KD-65X9505B, KD-65/55X9005B).

Počas montáže montážnej konzoly na stenu dodržiavajte aj pokyny v návode na obsluhu a v návode na inštaláciu dodanom s montážnou konzolou na stenu.

Poznámka

- Odskrutkované skrutky uložte na bezpečnom mieste mimo dosahu detí.

1 Odskrutkujte skrutky zo zadnej časti TV prijímača.

KD-65X9505B

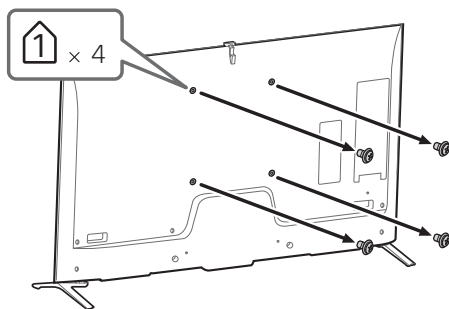

KD-65/55X9005B

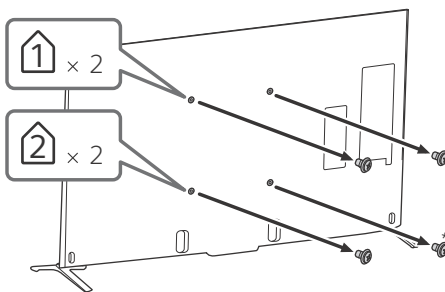

* Neodstraňujte v prípade montáže s veľmi krátkou vzdialenosťou.

- 2 Pred montážou montážnej konzoly na stenu pripevnite montážny nástavec na stenu ❶ (dodáva sa s TV prijímačom) k zadnej časti TV prijímača (aby bol rovnobežne so stenou). V prípade montáže s veľmi krátkou vzdialenosťou môžete tento krok vynechať. (len model KD-65/55X9005B)

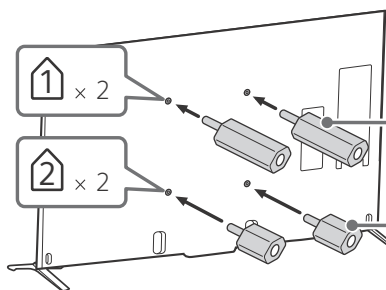

Montážny nástavec na stenu (I2) (dlhšie)
(dodáva sa s TV prijímačom)

Montážny nástavec na stenu (I1) (kratšie)
(dodáva sa s TV prijímačom)

Štandardná montáž



Montáž s veľmi krátkou vzdialenosťou*



* Ak použijete typ montáže s veľmi krátkou vzdialenosťou, nebude možné používať niektoré terminály v zadnej časti TV prijímača.

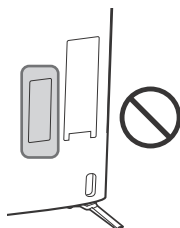

Poznámka

- Pri pripájaní montážneho nástavca na stenu k televízному prijímaču ho nezabudnite upevniť.
- Ak používate elektrický skrutkovač, krútiaci moment nastavte približne na 1,5 N·m (15 kgf·cm).



Pokyny na inštaláciu montážnej konzoly na stenu pre váš model televízora nájdete na nasledujúcej webovej stránke:
www.sony.eu/tv/wall-mount-bracket-manual

SK

Ien model KD-79X9005B

Televízor možno namontovať na montážnu konzolu na stenu (nedodáva sa) priamo po dodaní a rozbalení. Ak je k televízoru pripevnený stolový stojan, televízor môže vyžadovať jeho odpojenie. Pozrite si stranu 8 (demontáž stolového stojana z televízora).

Pred pripojením káblov pripravte televízor na montáž montážnej konzoly na stenu.

Spoločnosť Sony dôrazne odporúča pre ochranu produktu a z bezpečnostných dôvodov zveriť upevnenie televízneho prijímača na stenu kvalifikovaným odborníkom. Nepokúšajte sa televízny prijímač upevniť na stenu sami.

- Postupujte podľa návodu, ktorý je dodaný spolu s montážnou konzolou na stenu pre váš model. Pri upevňovaní tohto televízneho prijímača sa vyžadujú primerané skúsenosti, obzvlášť je potrebné zistiť pevnosť steny potrebnej na unesenie hmotnosti televízneho prijímača.
- Dĺžka skrutky pre montážnu konzolu na stenu sa líši v závislosti od hrúbky montážnej konzoly na stenu. Pozrite si obrázok nižšie.

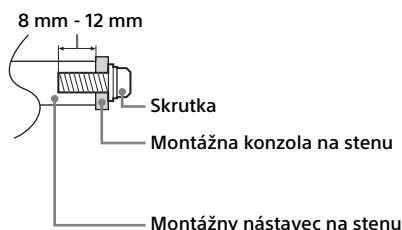

- Nepoužívané skrutky a stolový stojan uchovávajte na bezpečnom mieste, kým nie ste pripravení na pripevnenie stolového stojana. Skrutky uchovávajte mimo dosahu detí.

1 Odskrutkujte skrutky zo zadnej časti TV prijímača.

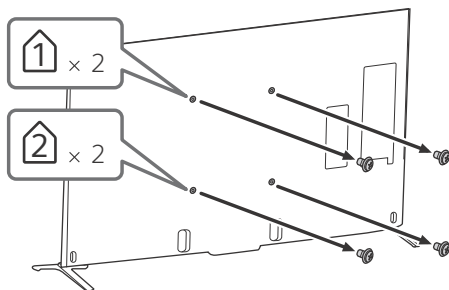

- 2 Pred montážou montážnej konzoly na stenu pripevnite montážny nástavec na stenu ❶ (dodáva sa s TV prijímačom) k zadnej časti TV prijímača (aby bol rovnobežne so stenou).

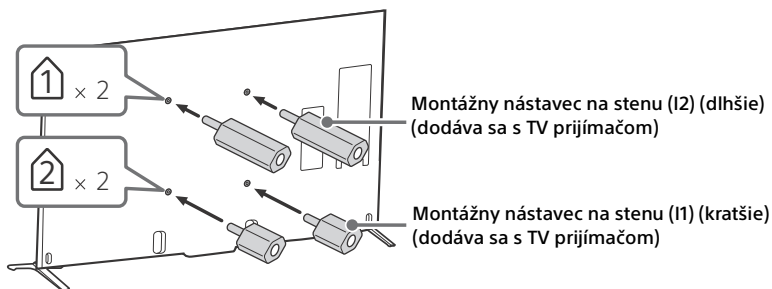

Poznámka

- Pri pripájaní montážneho nástavca na stenu k televíznemu prijímaču ho nezabudnite upevniť.
- Ak používate elektrický skrutkovač, krútiaci moment nastavte približne na 1,5 N·m (15 kgf·cm).

Riešenie problémov

Keď bliká kontrolka LED načerveno, počítajte koľko krát zabliká (časový interval je tri sekundy).

Ak Osvetlenie LED bliká načerveno, resetujte televízny prijímač odpojením napájacieho kábla od televízny prijímač na dve minúty a následným opätovným zapnutím televízny prijímač.

Ak problém pretrváva, kontaktujte predajcu alebo servisné stredisko spoločnosti Sony a uveďte počet bliknutí červenej Osvetlenie LED (časový interval sú tri sekundy). Stlačením tlačidla I/⏻ na televízny prijímač TV prijímač vypnete, odpojte napájací kábel a obráťte sa na predajcu alebo servisné stredisko spoločnosti Sony.

Keď kontrolka LED neblinká, skontrolujte položky podľa nasledujúcej tabuľky.

Môžete si pozrieť časť [Riešenie problémov] v návode i-Manual alebo vykonať autodiagnostiku postupným výberom položiek ? [Pomocník] → [Zákaznícka podpora] → [Autodiagnostika]. Ak problém pretrváva, nechajte TV prijímač opraviť kvalifikovanému servisnému technikovi.

Problémy a riešenia

Žiadny obraz (obrazovka je tmavá) a žiadny zvuk.

- Skontrolujte, či je pripojená anténa/kábel.
- TV prijímač zapojte k sieťovej zásuvke a stlačte tlačidlo I/⏻ na TV prijímači alebo na diaľkovom ovládači.

Niektoré programy sa nedajú naladiť.

- Skontrolujte anténu.
- Satelitný kábel môže mať skrat, alebo sú problémy s pripojením kábla. Skontrolujte kábel a jeho pripojenie, zvoľte televízor sieťovým vypínačom a znova ho zapnite.
- Zadaná frekvencia je mimo dovolený rozsah. Problém konzultujte s vysielateľom satelitného programu.

Nenašli sa žiadne služby (programy) káblovej televízie.

- Skontrolujte pripojenie kábla alebo konfiguráciu ladenia.
- Pokúste sa vykonať [Automatické digitálne ladenie] výberom možnosti [Terestriálny] namiesto možnosti [Kábel].

Diaľkový ovládač nefunguje.

- Vymeňte batérie.

- Váš TV prijímač môže byť v režime SYNC.

Stlačte ovládaciu lištu (...), potiahnutím doľava alebo doprava vyberte položku [SYNC MENU] a potom stlačte touchpad.

Ak chcete ovládať televízny prijímač, vyberte položku [Ovládanie TV] a potom položku [Domov (ponuka)] alebo položku [Možnosti].

Ak používate Infračervený diaľkový ovládač a chcete ovládať televízny prijímač, stlačte tlačidlo **SYNC MENU**, vyberte položku [Ovládanie TV] a potom položku [Domov (ponuka)] alebo položku [Možnosti].

Zabudnuté heslo [Rodičovský zámok].

- Zadať kód PIN 9999. (Kód PIN 9999 bude prijatý vždy.)

Okraj televízneho prijímača sa zahrieva.

- Keď sa televízny prijímač používa dlhšiu dobu, okraj televízneho prijímača je teplejší. Môžete to cítiť, keď sa ho dotknete rukou.

Zamrznutý zvuk alebo video, prázdna obrazovka alebo TV prijímač nereaguje na stlačenie tlačidiel TV prijímača alebo diaľkového ovládača.

- Vykonajte jednoduché resetovanie TV prijímača odpojením napájacieho kábla na dve minúty. Potom kábel znova pripojte.

Na TV prijímači nie je možné nájsť tlačidlá I/⏻, CH+/-, ⏪ +/-, ⏩ +/-, ⏹, [HOME] a HOME.

- Pozrite si nasledujúci obrázok znázorňujúci umiestnenie tlačidiel na TV prijímači.

Zadná strana TV prijímača

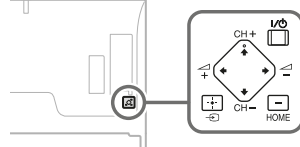

Osvetlenie LED svieti.

- Ak nechcete, aby osvetlenie LED svietilo, môžete ho vypnúť.

Stlačte tlačidlo **HOME** a potom vyberte položky [Nastavenia] → [Nastavenia systému] → [Všeobecné nastavenie] → [Osvetlenie LED] → [Vyp.]. Môžete tiež stlačiť tlačidlo **OPTIONS** a vybrať položky [Osvetlenie LED] → [Vyp.].

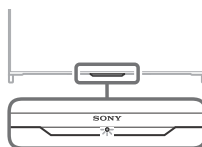

Pripojenie k bezdrôtovému smerovaču použitím funkcie WPS zlyhalo.

- Ak používate zabezpečenie WEP, vyberte položky [Jednoduché] → [Wi-Fi] → [Pripojiť zo zoznamu vyhľadávania]. Potom vyberte názov siete (SSID), ku ktorej sa chcete pripojiť.

Názov požadovanej siete sa v nastavení siete nenašiel.

- Vyberte položku [[Manuálny vstup]] a stlačením tlačidla  zadajte názov siete.

Technické parametre

Systém

Systém panela

- Panel LCD (displej s tekutými kryštálmi),
- Podsvietenie LED

Systém televízneho vysielania

- Analógový: V závislosti od výberu krajiny a regiónu: B/G, D/K, L, I, M
- Digitálny: DVB-T/DVB-C
- DVB-T2
- Satelit: DVB-S/DVB-S2

Farebný/Videosystém

- Analógový: PAL, SECAM, NTSC3.58, NTSC4.43
- Digitálny: Pozrite si návod i-Manual.

Kanálový rozsah

- Analógový: UHF/VHF/káblový v závislosti od zvolenej krajiny/oblasti.
- Digitálny: UHF/VHF/káblový v závislosti od zvolenej krajiny/oblasti.
- Satelit: Medzifrekvencia 950-2 150 MHz

Zvukový výstup

- 10 W + 10 W + 10 W (KD-65X9505B)
- 12,5 W + 12,5 W + 20 W + 20 W (KD-79/65/55X9005B)

Bezdrôtová technológia

- Protokol IEEE802.11a/b/g/n

Vstupné a výstupné konektory

Kábel antény

- 75 Ohmov, externý konektor pre VHF/UHF

Satelitná anténa MAIN/SUB

- Konektor samica typu F IEC169-24, 75 Ohmov.
- DiSEqC 1.0, LNB 13 V/18 V a tón 22 kHz, Káblový rozvod EN50494.

/ AV1

- 21-kontaktný konektor Scart (norma CENELEC) vrátane vstupu audio/video, vstupu RGB a výstupu TV audio/video.

/ COMPONENT IN

- YPbPr (Komponentné video): 1080p (50, 60 Hz), 1080i (50, 60 Hz), 720p (50, 60 Hz), 576p, 576i, 480p, 480i
- Vstup Audio (kolíkové konektory)

AV2

- Vstup video (spoločný konektor fono so vstupom Y)

HDMI IN 1, 2, 3, 4 (podpora rozlíšenia 4K)

Video (2D): 4096 × 2160p (50, 60 Hz)*, 4096 × 2160p (24 Hz), 3840 × 2160p (50, 60 Hz)*, 3840 × 2160p (24, 25, 30 Hz), 1080p (30, 50, 60 Hz), 1080/24p, 1080i (50, 60 Hz), 720p (30, 50, 60 Hz), 720/24p, 576p, 576i, 480p, 480i, Formáty PC
*YCbCr 4:2:0 / 8 bitov

Video (3D):

Zhustovanie rámcov: 1080p (30 Hz), 1080/24p, 1080i (50, 60 Hz), 720p (30, 50, 60 Hz), 720/24p
Vedľa seba: 1080p (50, 60 Hz), 1080/24p, 1080i (50, 60 Hz), 720p (50, 60 Hz)
Nad sebou: 1080p (30, 50, 60 Hz), 1080/24p, 1080i (50, 60 Hz), 720p (50, 60 Hz)

Audio: 5,1 kanálový lineárny PCM: 32, 44,1 a

48 kHz, 16, 20 a 24 bitov, Dolby Digital

ARC (Audio Return Channel) (iba HDMI IN 1)

MHL (spoločný s HDMI IN 2/4)

Video (2D): 4096 × 2160p (24 Hz)*, 3840 × 2160p (24, 25, 30 Hz)*, 1080p (50, 60 Hz)*, 1080p (30 Hz), 1080/24p, 1080i (50, 60 Hz), 720p (30, 50, 60 Hz), 720/24p, 576p, 576i, 480p, 480i

* iba HDMI IN 2

Video (3D):

Zhustovanie rámcov*: 1080p (30 Hz), 1080/24p, 1080i (50, 60 Hz), 720p (30, 50, 60 Hz), 720/24p
Vedľa seba: 1080p (50, 60 Hz)*, 1080/24p, 1080i (50, 60 Hz), 720p (50, 60 Hz)
Nad sebou: 1080p (50, 60 Hz)*, 1080p (30 Hz), 1080/24p, 1080i (50, 60 Hz), 720p (50, 60 Hz)

* iba HDMI IN 2

Audio: 5,1 kanálový lineárny PCM: 32, 44,1 a

48 kHz, 16, 20 a 24 bitov, Dolby Digital

DIGITAL AUDIO OUT (OPTICAL)

Digitálny optický konektor (dvojkanálový lineárny PCM, Dolby Digital)

AUDIO OUT

Výstup Audio (stereofónny kolíkový minikonektor)

Konektor pre slúchadlá

(podporuje výstup subwoofera)

1, 2 (HDD REC), 3

Port zariadenia USB HDD (iba 2), Port USB



Slot CAM (modul pre podmienený prístup)

LAN

Konektor 10BASE-T/100BASE-TX (V závislosti od prevádzkového prostredia siete sa môže rýchlosť pripojenia meniť. Rýchlosť a kvalita komunikácie 10BASE-T/100BASE-TX nie je pre tento TV prijímač zaručená.)

Iné

Doplnkové príslušenstvo

Montážna konzola na stenu: SU-WL450

(KD-65X9505B, KD-65/55X9005B)

Bezdrôtový subwoofer: SWF-BR100

MHL kábel: DLC-MC10/DLC-MC20/DLC-MC30

Aktívne 3D okuliare: TDG-BT500A (KD-65X9505B,

KD-65/55X9005B)



Pasívne 3D okuliare: TDG-500P (KD-79X9005B)



Prevádzková teplota

0 °C - 40 °C

Prevádzková vlhkosť

10 % - 80 % RH (nekondenzovaná)

Napájanie a iné

Požiadavky na napájanie

220 V - 240 V striedavého prúdu, 50 Hz

Trieda energetickej efektívnosti

KD-79X9005B: A

KD-65X9505B: B

KD-65X9005B: B

KD-55X9005B: B

Rozmery obrazovky (merané diagonálne)

(Približne)

KD-79X9005B: 79 palcov / 199,6 cm

KD-65X9505B: 65 palcov / 163,9 cm

KD-65X9005B: 65 palcov / 163,9 cm

KD-55X9005B: 55 palcov / 138,8 cm

Príkon

v režime [Štandardný]

KD-79X9005B: 229 W

KD-65X9505B: 215 W

KD-65X9005B: 180 W

KD-55X9005B: 149 W

v režime [Živý]

KD-79X9005B: 433 W

KD-65X9505B: 394 W

KD-65X9005B: 339 W

KD-55X9005B: 285 W

Priemerná ročná spotreba energie*1

KD-79X9005B: 318 kWh

KD-65X9505B: 298 kWh

KD-65X9005B: 250 kWh

KD-55X9005B: 207 kWh

Príkon v pohotovostnom režime*2

KD-79X9005B:

0,3 W (27 W v režime aktualizácie softvéru / EPG)

KD-65X9505B:

0,3 W (28 W v režime aktualizácie softvéru / EPG)

KD-65X9005B:

0,3 W (27 W v režime aktualizácie softvéru / EPG)

KD-55X9005B:

0,3 W (27 W v režime aktualizácie softvéru / EPG)

Rozlíšenie displeja

3 840 bodov (vodorovne) × 2 160 riadkov (zvisle)

Menovitý výkon

USB 1, 3: 5 V, max. 500 mA

USB 2: 5 V, max. 800 mA

MHL (HDMI IN 2, 4): 5 V, max. 900 mA

Rozmery (Približne) (š × v × h)

vrátane stolového stojana

KD-79X9005B: 203,1 × 110,9 × 44,2 cm

KD-65X9505B: 149,3 × 95,0 × 34,8 cm

KD-65X9005B: 171,6 × 91,6 × 32,0 cm

KD-55X9005B: 149,4 × 79,1 × 32,0 cm

bez stolového stojana

KD-79X9005B: 202,9 × 105,4 × 11,1 cm

KD-65X9505B: 149,2 × 89,7 × 10,7 cm

KD-65X9005B: 171,5 × 87,8 × 9,9 cm

KD-55X9005B: 149,3 × 75,2 × 9,9 cm

vzor otvoru na montáž na stenu

40,0 × 30,0 cm

veľkosť skrutky na montáž na stenu

M6 (dĺžka: pozrite si schému na strane 3.)

Šírka stojana (Približne)

Krajná poloha

KD-79X9005B: 203,1 cm

KD-65X9505B: 149,3 cm

KD-65X9005B: 171,6 cm

KD-55X9005B: 149,4 cm

Stredová poloha

KD-79X9005B: 57,3 cm

KD-65X9505B: 66,3 cm

KD-65X9005B: 57,3 cm

KD-55X9005B: 57,3 cm

Hmotnosť (Približne)

vrátane stolového stojana

KD-79X9005B: 60,9 kg

KD-65X9505B: 43,9 kg

KD-65X9005B: 46,6 kg

KD-55X9005B: 38,1 kg

bez stolového stojana

KD-79X9005B: 59,7 kg

KD-65X9505B: 42,0 kg

KD-65X9005B: 45,9 kg

KD-55X9005B: 37,4 kg

*1 Spotreba energie za rok; táto hodnota platí pre spotrebu energie v prípade televízneho prijímača, ktorý bude používaný 4 hodiny denne počas 365 dní. Skutočná spotreba energie bude závisieť na spôsobe používania televízneho prijímača.

*2 Uvedený príkon v pohotovostnom režime sa dosiahne, keď televízny prijímač dokončí nevyhnutné vnútorné procesy.

Poznámka

- Dostupnosť voliteľného príslušenstva závisí od krajiny/regiónu/modelu TV prijímača/zásob.
- Dizajn a špecifikácie sa môžu zmeniť bez oznámenia.
- Keď je k televízemu prijímaču pripojený replikátor portov, príkon je vyšší.
- Tento televízny prijímač disponuje rozhraním MHL 2 pre vstup HDMI IN 4/MHL a rozhraním MHL 3 pre vstup HDMI IN 2/MHL.

Poznámky k funkcii Digital TV

- Všetky funkcie súvisiace s funkciou Digital TV (DV3) budú pracovať iba v krajinách alebo na územiach, kde sa vysielajú digitálne terestriálne signály DVB-T/DVB-T2 (MPEG-2 a H.264/MPEG-4 AVC) alebo kde máte prístup ku káblovej službe kompatibilnej s DVB-C (MPEG-2 a H.264/MPEG-4 AVC). U miestneho predajcu si overte, či vo vašom bydlisku môžete prijímať signál DVB-T/DVB-T2. Alternatívne sa pýtajte svojho poskytovateľa káblových služieb, či je jeho káblová služba DVB-C vhodná na integrovanú súčinnosť s týmto televíznym prijímačom.
- Poskytovateľ služieb káblovej televízie si môže takéto služby spočítať a požadovať, aby ste prijali jeho obchodné podmienky.
- Tento televízny prijímač zodpovedá špecifikáciám DVB-T/DVB-T2 a DVB-C, avšak nemôžeme zaručiť kompatibilitu s budúcim digitálnym terestriálnym vysielaním DVB-T/DVB-T2 a s digitálnym káblovým vysielaním DVB-C.
- Niektoré funkcie Digital TV môžu byť v niektorých krajinách alebo oblastiach nedostupné a káblové vysielanie DVB-C nemusí správne fungovať u všetkých poskytovateľov.

Informácie o ochranných známkach

- Výrazy HDMI a HDMI High-Definition Multimedia Interface a logo HDMI sú ochranné známky alebo registrované ochranné známky spoločnosti HDMI Licensing LLC v USA a iných krajinách.
- DLNA®, logo DLNA a DLNA CERTIFIED® sú ochranné známky, známky služieb, alebo certifikačné známky združenia Digital Living Network Alliance.
- Vyrobené na základe licencie od spoločnosti Dolby Laboratories. Dolby a dvojitý symbol D sú obchodné značky spoločnosti Dolby Laboratories.
- „BRAVIA“ a BRAVIA sú ochranné známky spoločnosti Sony Corporation.
- TrackID je ochranná známka alebo registrovaná ochranná známka spoločnosti Sony Mobile Communications AB.
- Gracenote, Gracenote eyeQ, Gracenote VideoID, Gracenote Video Explore, Gracenote MusicID, logo a logotyp Gracenote a logo „Powered by Gracenote“ sú registrované ochranné známky alebo ochranné známky spoločnosti Gracenote v USA a/alebo v iných krajinách.
- Opera® Devices SDK from Opera Software ASA. Copyright 1995-2014 Opera Software ASA. All rights reserved.
- Wi-Fi, Wi-Fi Direct a Miracast sú ochranné známky alebo registrované ochranné známky združenia Wi-Fi Alliance.
- „Logo Sony Entertainment Network“ a „Sony Entertainment Network“ sú ochranné známky spoločnosti Sony Corporation.
- MHL, Mobile High-Definition Link a logo MHL sú ochranné známky alebo registrované ochranné známky spoločnosti MHL Licensing, LLC.
- Informácie o patentoch DTS nájdete na adrese <http://patents.dts.com>. Vyrobené na základe licencie od spoločnosti DTS Licensing Limited. DTS, symbol a DTS a symbol znázornené spolu sú registrované ochranné známky a DTS Digital Surround je ochranná známka spoločnosti DTS, Inc. © DTS, Inc. Všetky práva vyhradené.
- Designed with UEI Technology™ Under License from Universal Electronics Inc. Portions © UEI 2000 – 2013.
- Slovná značka a logá Bluetooth® sú vlastníctvom spoločnosti Bluetooth SIG, Inc. a akékoľvek použitie týchto značiek zo strany spoločnosti Sony Corporation sa realizuje na základe licencie. Ostatné ochranné známky a obchodné názvy sú vlastníctvom príslušných vlastníkov.
- DiSEqC™ je ochranná známka spoločnosti EUTELSAT. Tento TV prijímač podporuje DiSEqC 1.0. Tento TV prijímač nie je určený pre kontrolné motorizované antény.
- N Mark je ochranná známka alebo registrovaná ochranná známka spoločnosti NFC Forum, Inc. v USA a v iných krajinách.

Tartalomjegyzék

FONTOS FIGYELMEZTETÉS	2
Biztonsági előírások	3
Övintézkedések	5
Az asztali állvány csatlakoztatása (Alternatív)	7
Az asztali állvány leszerelése a TV- készülekről	8
A kamera elrejtése	9
A távirányító használata	10
Az érintőtábla-kezelési útmutató megjelenítése	10
Az érintőtábla-útmutató elindítása	10
Egyéb készülékek csatlakoztatása	11
A tv felszerelése a falra	12
csak KD-65X9505B, 65/55X9005B	12
csak KD-79X9005B	14
Hibaelhárítás	16
Problémák és megoldások	16
Műszaki adatok	17

Bevezetés

Köszönjük, hogy ezt a Sony terméket választotta. Kérjük, mielőtt üzembe helyezi a készüléket, olvassa el figyelmesen ezt a használati utasítást, és őrizze meg, mert a későbbiekben is szüksége lehet rá.

Megjegyzés

- Kérjük, a TV használatba vétele előtt olvassa el a „Biztonsági előírások” című részt (3. oldal).
- Az Üzembe helyezési útmutatóban és ebben az útmutatóban szereplő képek és ábrázolások csak hivatkozással szolgálnak, és eltérhetnek a valós termék megjelenésétől.

Az azonosító címke helye

A típusszám, a gyártási idő (hónap/év) és az áramellátás (a vonatkozó biztonsági szabályoknak megfelelően feltüntetett) típusának címkeje a televízió hátulján vagy a csomagoláson található.

FIGYELMEZTETÉS

A TŰZ TERJEDÉSÉNEK
MEGELŐZÉSE
ÉRDEKÉBEN TARTSA TÁVOL A
GYERTYÁKAT ÉS AZ ÖSSZES
EGYÉB NYÍLT LÁNGOT A
TERMÉKTŐL.



FONTOS FIGYELMEZTETÉS

Ezt a terméket a Sony Corporation (1-7-1 Konan Minato-ku Tokió, 108-0075 Japán), vagy megbízottja gyártotta. Az Európai Unió jogszabályai alapján a termékbiztonsággal kapcsolatban a Sony Deutschland GmbH (Hedelfinger Strasse 61, 70327 Stuttgart, Németország) a jogosult képviselő. Kérjük, bármely szervizeléssel vagy garanciával kapcsolatos ügyben, a különálló szerviz- vagy garanciadokumentumokban megadott címekhez forduljon.

Megjegyzés a vezeték nélküli jellel kapcsolatban



Alulírott, Sony Corporation nyilatkozom, hogy a(z) készülék megfelel a vonatkozó alapvető követelményeknek és az 1999/5/EC irányelv egyéb előírásainak. További információkat a következő weboldalon találhat: <http://www.compliance.sony.de/>

Megjegyzés a felhasználók számára: a következő tájékoztatás az EU irányelveit alkalmazó országokban értékesített készülékekre vonatkozik.

A vezeték nélküli tv-rendszer csak a következő országokban használható:

AT, BE, HR, CY, CZ, DK, EE, FI, FR, DE, GR, HU, IE, IT, LV, LT, LU, MT, NL, PL, PT, SK, SI, ES, SE, GB, IS, LI, NO, CH, BG, RO, TR, AL, BA, MK, MD, RS, ME, Koszovó

Ez a készülék más, Európán kívüli országokban is használható.

Biztonsági előírások

FIGYELMEZTETÉS

Az elemeket ne tegye ki túlságosan magas hőmérsékletnek, például napfénynek, tűznek vagy hasonló hatásnak.

Üzembe helyezés, beállítás

Tűz, áramütés, anyagi kár vagy sérülés elkerülése érdekében a tv-készüléket az alábbi utasításoknak megfelelően helyezze üzembe és használja.

Üzembe helyezés

- Az elcsúszás és a személyi sérülés elkerülése érdekében a TV kicsomagolása közben ne lépjen a TV védőcsomagolására.
- A tv-készüléket egy könnyen elérhető hálózati aljzat közelébe helyezze.
- Helyezze a tv-készüléket stabil, sík felületre, hogy megelőzze annak leesését, ami személyi sérülést okozhatna, vagy a tv-készülék megrongálódását.
- Helyezze a tv-készüléket egy olyan helyre, ahonnan nem lehet lerántani, lelökni vagy feldönteni.
- Helyezze el úgy a tv-készüléket, hogy a tv asztali állványa nem lógjon túl a tv-állványon (nincs mellékelve). Ha az asztali állvány túllóg tv-állványon, az a tv-készülék eldőlését vagy leesését okozhatja, ami személyi sérülést vagy a tv megrongálódását eredményezheti.

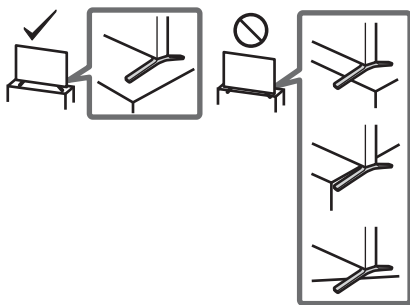

- A készülék falra szerelését szakemberrel végeztesse!
- Biztonsági okokból, határozottan javasolt az eredeti Sony tartozékok használata, közöttük a következők:
Fali konzol
– SU-WL450 (KD-65X9505B, KD-65/55X9005B)
- A fali konzolt a fali konzolhoz mellékelt csavarokkal rögzítse a TV-készülékhez. A mellékelt csavarok kialakítása az ábrának megfelelő, a fali konzol csatlakozófelületétől mérve. A csavarok hossza és átmérője a fali konzol modelljétől függően különböző.
A mellékelt csavarok helyett más csavarok használata a tv-készülék belső sérülését eredményezheti, illetve a készülék leesését stb. okozhatja.

KD-65X9505B

8 mm - 12 mm

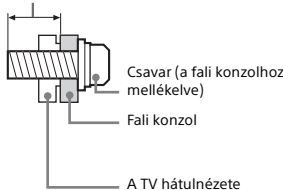

KD-65/55X9005B

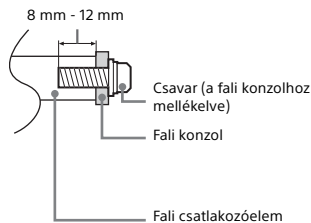

Szállítás

- A készülék szállítása előtt szüntesse meg a készülék összes csatlakozását.
- Nagy méretű TV-készülék szállításához két vagy több (KD-79X9005B esetén négy vagy több) személy szükséges.
- Ha kézzel szállítja a tv-készüléket, akkor azt az alábbi ábra szerint kell megfogni. Ne gyakoroljon nyomást az LCD-képernyőre és a képernyőt körülvevő keretre.

KD-79X9005B

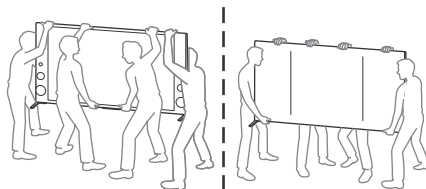

KD-65X9505B

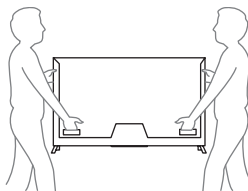

KD-65/55X9005B

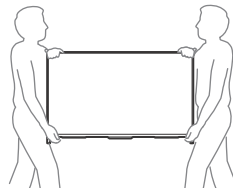

- Amikor szállítja a készüléket, ne tegye ki ütődésnek vagy erős rázkódásnak.
- Ha a készüléket szervizbe szállítja vagy költözködik, mindig csomagolja vissza az eredeti dobozába.

A felborulás megakadályozása

- Mindenképpen erős kábelt használjon, amely elbírja a tv súlyát.

Szellőzés

- Soha ne takarja el a készülék szellőzőnyílásait, illetve ne tegyen semmit a készülékbe.
- Az alábbi ábrán látható mértékű helyet hagyjon a készülék körül.
- Határozottan javasolt Sony fali konzol használata, a megfelelő szellőzés biztosítása érdekében.

HU

Falra szerelve

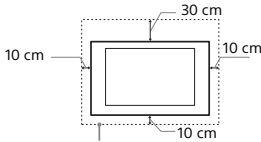

Legalább ennyi helyet hagyjon a készülék körül.

Állványon történő használat esetén

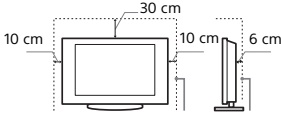

Legalább ennyi helyet hagyjon a készülék körül.

- A megfelelő szellőzés biztosítása, és por vagy szennyeződés felhalmozódásának megelőzése érdekében:
 - Ne üzemeltesse a készüléket a hátrára vagy az oldalára fordítva.
 - Ne üzemeltesse a készüléket zárt polcon, ágyra vagy takaróra helyezve, illetve szekrényben.
 - Ne takarja le a készüléket függőnnyel vagy hasonló textillával, illetve újsággal vagy hasonló anyaggal.
 - Ne üzemeltesse a készüléket az alábbi módokon.

A légáramlás gátolt.

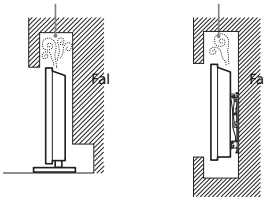

Hálózati csatlakozóvezeték

A tűz, áramütés, anyagi kár vagy sérülés elkerülése érdekében a hálózati csatlakozóvezeték az alábbi utasításoknak megfelelően használja:

- Csak a Sony által gyártott hálózati csatlakozóvezeték használjon, ne használja más gyártóké.
- Útközéig tolja a csatlakozódugaszt a hálózati aljzatra.
- A tv-készüléket csak 220–240 V-os váltóáramú hálózatról üzemeltesse.
- Egyéb vezetékek csatlakoztatása előtt, a biztonsága érdekében, mindig húzza ki a hálózati csatlakozóvezetékét.
- Ügyeljen rá, hogy lábai ne akadjanak a vezetékekbe. Húzza ki a hálózati csatlakozóvezetékét a hálózati aljzatról, mielőtt a készüléken javítást végez vagy mozgatja azt.
- A hálózati csatlakozóvezetékét tartsa távol mindenféle hőforrástól.
- Rendszeresen húzza ki és tisztítsa meg alaposan a csatlakozódugaszt. Ha a dugasz beszennyeződik, az magába szívhatja a nedvességet, ami a szigetelési tulajdonságok romlásához vezethet, és ez tüzet okozhat.

Megjegyzés

- A mellékelt hálózati csatlakozóvezetékét ne használja más készülékhez.
- A vezetékét nem szabad túlzott mértékben megszorítani, meghajlítani vagy megcsavarni. A belső érpár cuppaszolódhat vagy elszakadhat.
- A hálózati csatlakozóvezetékét nem szabad átalakítani.
- Ne helyezzen semmilyen nehéz tárgyat a hálózati csatlakozóvezetékre.
- Kihúzásnál soha ne magát a vezetékét húzza, hanem a csatlakozódugaszt.
- Ügyeljen arra, hogy ne csatlakoztasson túl sok készüléket ugyanahhoz a hálózati aljzathoz.
- Soha ne használjon szakszerűtlenül felszerelt hálózati aljzathoz.

Tilos a készülék használata!

Ne helyezze üzembe, és ne használja a tv-készülékét az alábbiakban felsorolt helyeken, környezetekben vagy alkalmakkor. Ellenkező esetben a készülék meghibásodhat, tüzet, áramütést, anyagi kárt vagy sérülést okozhat.

Elhelyezés:

- Kültéren (közvetlen napugárzásnak kitett helyen), tengerparton, hajón vagy más vízi járművön, járműben, egészségügyi intézményekben, instabil helyen, víz közelében, esőben, nedves vagy füstös környezetben tilos.
- Ha a televíziókészülékét egy nyilvános fürdő vagy termálvíz öltözőjében szerelik fel, a televíziókészülékét károsíthatja a levegőben megtalálható kén és más anyagok.
- A legjobb képminőség érdekében ne tegye ki a képernyőt közvetlen megvilágításnak vagy napfénynek.
- Kerülje a televíziókészülék hideg helyiségéből meleg helyiségbe történő áthelyezését. A hirtelen hőmérséklet-változások páralecsapódást okozhatnak. Ez pedig a televíziókészüléknek rossz minőségű képet vagy színeket okozhat. Ha ez bekövetkezne, hagyjon időt a párának a teljes elpárolgásra, mielőtt bekapcsolná a televíziókészülékét.



Környezet:

- Forró, páras vagy túlzottan poros környezetben; ahol rovarok juthatnak a belsejébe; ahol rázkódásnak van kitéve, gyúlékony anyagok (pl. gyertya stb.) közelében. Ne tegye ki a tv-készülékét csepegő vagy fröccsenő víz hatásának, és ne helyezzen vízzel telt tárgyakat (pl. vázát) a tv-készülékére.
- Ne szerelje fel a televíziókészülékét páras vagy poros helyen, vagy olyan helyiségben, ahol olajos füst vagy gőz található a levegőben (főzőszatok vagy párologtatók közelében). Ez tűzhöz, áramütéshez vagy a készülék elgörbüléséhez vezethet.
- A televíziókészülékét ne állítsa fel szélsőséges hőmérsékletnek, például közvetlen napsütésnek kitett helyen, fűtőtűz vagy meleglevegő-befúvó közelében. Ilyen esetben a televíziókészülék túlmelegedhet, a burkolata deformálódhat és/vagy a televíziókészülék meghibásodhat.

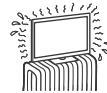

Alkalmom:

- Ne használja nedves kézzel, eltávolított készülékházzal; ne használja olyan kiegészítő berendezésekkel, amelyet a gyártó nem javasolt. Villámlással kísért vihar esetén húzza ki a készülékét a hálózati aljzatról, és távolítsa el az antennavezetékét is.
- Ne szerelje fel a készülékét olyan módon, hogy az akadályozza a közlekedést. Ez a televíziókészülék károsodását vagy személyi sérülést okozhatja, ha egy személy vagy egy tárgy beleütözik.



Letört darabok:

- Ne dobjon semmit a tv-készüléknek. Az ütéstől a képernyő üvege betörhet, és komoly sérüléseket okozhat.
- Ha a készülék felülete megreped, ne érintse meg addig, amíg meg nem szüntette a hálózati vezeték csatlakozását. Ellenkező esetben áramütést szenvedhet.

Ha a készülékét nem használja

- Környezetvédelmi és biztonsági okokból javasoljuk, hogy áramtalanítsa teljesen a készülékét, ha hosszabb ideig nem használja azt.
- A tv-készülék kikapcsolt állapotban is feszültség alatt áll, amíg a hálózati aljzathoz csatlakozik. A készülék áramtalanításához, húzza ki a hálózati csatlakozóvezetékét a hálózati aljzatról.
- Elképzelhető, hogy némely tv-készülék bizonyos funkcióinak helyes működéséhez szükséges, hogy a készülékét készenléti üzemmódban hagyja.

A gyermekekre vonatkozóan

- Ne engedje, hogy a gyerekek felmászanak a készülékre.
- A kisméretű tartozékokat tartsa gyermekek elől elzárva, nehogy véletlenül lenyeljék azokat.

Ha a következő problémák merülnek fel...

Kapcsolja ki a tv-készüléket, és azonnal húzza ki a hálózati csatlakozóvezetékét, amikor a következő problémák valamelyikét tapasztalja.

Lépjén kapcsolatba egy Sony márkaszervizzel, és vizsgálta meg a készüléket szakemberrel.

Amikor:

- A hálózati csatlakozóvezeték megsérült.
- A csatlakozódugasz nem illeszkedik tökéletesen a hálózati aljzatba.
- A tv-készülék megsérült, mert elejtették, megütötték vagy valamit nekidobtak.
- Valamilyen folyadék vagy szilárd tárgy kerül a készülék valamely nyílásába.

Az LCD-monitor hőmérséklete

Ha az LCD-monitort hosszú ideig használja, a panel környezete felmelegszik. Ezt érezheti, ha odanyúl a kezével.

Övintézkedések

tv-nézés

- Egyes nézők a 3D videóképek megtekintése és a térhatású 3D játékok használata során kényelmetlen érzést (például a szem túlterhelését, fáradtságot vagy émelygést) tapasztalhatnak. A Sony azt javasolja, hogy a 3D videóképek megtekintése vagy a térhatású 3D játékok használata során minden néző tartson rendszeres szüneteket. A szükséges szünetek hossza és gyakorisága személyenként eltérhet. A legjobb megoldást a felhasználónak kell megtalálnia. Ha kényelmetlen érzést tapasztal, függesse fel a 3D videóképek megtekintését és a térhatású 3D játékok használatát, amíg a kellemetlen érzés el nem múlik, és szükség esetén forduljon orvoshoz. Tekintse át a tv-készülékkel együtt használt más eszközök és adathordozók (i) használati útmutatóját és (ii) webhelyünk (<http://support.sony-europe.com/>) legfrissebb információit. A kisgyermekek látása (különösen a hat évesnél fiatalabb gyermekek esetében) még fejlődésben van. Mielőtt kisgyermekének engedélyezné a 3D videóképek vagy térhatású 3D játékok megtekintését, forduljon orvosához (gyermekorvosához vagy szemészéhez). A felnőtteknek a kisgyermekek felügyelete során kell meggyőződniük arról, hogy a fenti ajánlásokat betartják-e.
- A 3D szemüveget ne használja, ne tárolja és ne hagyja magas hőmérsékletű helyeken, például tűző napon vagy napon álló autóban.
- A szimulált 3D funkció használata esetén vegye figyelembe, hogy a televízió által végzett konverzió miatt a megjelenő kép különbözik az eredetitől.
- A tv-készülék közepes megvilágítás mellett nézze, mert a túl gyenge fénynél történő tv-nézés, vagy hosszú ideig történő használat megerőlteti szemeit.
- Fejhallgató használata esetén kerülje a túl nagy hangerőt, mert károsodhat a hallása.

LCD-képernyő

- Annak ellenére, hogy az LCD-képernyőt nagypontosságú technológiával gyártják, és a képpontok legalább 99,99%-a működőképes, fekete vagy világos (piros, kék, zöld) pontok jelenhetnek meg tartósan a képernyőn. Ez az LCD-képernyő szerkezeti jellemzője, és nem jelent hibás működést.
- Ne nyomja vagy karcolja meg a képernyő felületét, és ne helyezzen semmilyen tárgyat a készülék tetejére. A megjelenítés egyenetlenné válhat, és az LCD-képernyő megsérülhet.
- Ha a készüléket hideg helyen üzemelteti, a kép elmosódottá válhat, vagy a képernyő elsötétülhet. Ez nem hibajelenség. A jelenség megszűnik, amint a hőmérséklet emelkedik.

- Ha hosszabb ideig állóképet jelenít meg a képernyőn, szellemkép jelenhet meg. Ez pár pillanat múlva eltűnik.
- A készülék üzemeltetése közben a képernyő és a készülékház felmelegedhet. Ez nem hibajelenség.
- Az LCD-képernyő kis mennyiségű folyadékkristályt tartalmaz. Kövesse a helyi előírásokat és szabályozásokat hulladékként történő elhelyezésre.
- Ne tegye ki az LCD képernyőt erős ütésnek vagy rázkódásnak. A képernyő üvege megrepedhet vagy összetörhet, ami balesetet okozhat.



A készülék képernyőjének és házának kezelése és tisztítása

A tisztítás megkezdése előtt húzza ki a készülék hálózati csatlakozóvezetékét az aljzatból.

Az anyagok, illetve a képernyő bevonatának károsodását elkerülendő tartsa be az alábbi óvintézkedéseket.

- A képernyő és a készülékház portalanításához használjon puha tisztítókendőt. Ha a port nem lehet letörölni, nedvesítse meg a tisztítókendőt enyhé mosószerez oldattal.
- Ne permetezzen vizet vagy tisztítószert közvetlenül a tv-készülékre. Beszivárgatva a képernyő alá vagy a külső alkatrészekbe, illetve a tv-készülék belsejébe juthat, és a tv-készülék károsodását okozhatja.
- Soha ne használjon súrolóeszközt, lúgos vagy savas tisztítószert, súrolóport, illetve oldószert, például alkoholt, benzint, hígítót vagy rovarirtót. Ezek az anyagok károsíthatják a képernyőt és a készülékház felületét.
- A megfelelő szellőzés biztosítása érdekében javasoljuk a szellőzőnyílások rendszeres porszívózását.
- A hangszóró tisztítása vagy karbantartása során a készülék sérülésének elkerülése érdekében ne alkalmazzon túl nagy erőt.



Külső készülékek

- Tartsa távol a tv-készüléktől a külön megvásárolható készülékeket vagy bármely eszközt, amely elektromágnes sugárzást bocsát ki. Ellenkező esetben torzult kép vagy zaj jelentkezhet.
- Ezt a terméket a tesztelesek alapján az EMC-irányelvben meghatározott korlátokon belül esik, ha 3 méternél rövidebb jelkábellel használják.

Javaslatok az F típusú csatlakozóhoz

A belső vezeték legfeljebb 1,5 mm-re állhat ki a csatlakozó részből.



Legfeljebb 1,5 mm

(Az F típusú csatlakozó referenciaábrája)

Figyelmeztetés a távvezérlő használatával kapcsolatban

- Győződjön meg arról, hogy a mellékelt elemeket megfelelő polaritással helyezi be a távvezérlőbe.
- Ne használjon együtt régi és új, illetve eltérő típusú elemeket.
- Gondoskodjon a kimerült elemek környezetbarát elhelyezéséről. Bizonyos régióknak törvény szabályozza az elemek hulladékként történő elhelyezését. Lépjén kapcsolatba a helyi hatóságokkal.
- Óvatosan kezelje a távvezérlőt. Ne ejtse le, ne lépjen rá és ne öntsön rá semmilyen folyadékot.
- Ne helyezze a távvezérlőt hőforrás közelébe, ne tegye ki közvetlen napfény hatásának, és ne tárolja nyirkos helyiségben.

Az egység vezeték nélküli funkciója

- Ne használja a készüléket egészségügyi berendezések (szívritmusszabályozó stb.) közelében, mert ilyen esetben ezek hibásan működhetnek.
- Bár a készülék kódolt jeleket ad/vesz, ügyeljen a jogosulatlan lehallgatásra. Az ebből eredő problémákért nem vállalunk felelősséget.

A tv-készülék elhelyezése hulladékként



Feleslegessé vált elektromos és elektronikus készülékek hulladékként való eltávolítása (Használható az Európai Unió és egyéb európai országok szelektív hulladékgyűjtési rendszereiben)

Ez a szimbólum a készüléken vagy a csomagolásán azt jelzi, hogy a terméket ne kezelje háztartási hulladékként. Kérjük, hogy az elektromos és elektronikai hulladék gyűjtésére kijelölt gyűjtőhelyen adja le. A feleslegessé vált termék helyes kezelésével segít megelőzni a környezet és az emberi egészség károsodását, mely bekövetkezhetne, ha nem követi a hulladékkezelés helyes módját. Az anyagok újrahasznosítása segít a természeti erőforrások megőrzésében. A termék újrahasznosítása érdekében további információért forduljon a lakhelyén az illetékesekhez, a helyi hulladékgyűjtő szolgáltatóhoz vagy ahhoz az üzlethez, ahol a terméket megvásárolta.



Feleslegessé vált elemek hulladékként való eltávolítása (Használható az Európai Unió és egyéb európai országok szelektív hulladékgyűjtési rendszereiben)

Ez a szimbólum az elemen vagy annak csomagolásán azt jelzi, hogy a terméket ne kezelje háztartási hulladékként. Egyes elemeken vagy azok csomagolásán ez a szimbólum együtt szerepelhet a higany (Hg) vagy az ólom (Pb) vegyjelével akkor, ha az elem 0,0005%-nál több higanyt vagy 0,004%-nál több ólmot tartalmaz. Kérjük, hogy azt a használt elemek gyűjtésére kijelölt gyűjtőhelyen adja le. A feleslegessé vált elemek helyes kezelésével segít megelőzni a környezet és az emberi egészség károsodását, mely bekövetkezhetne, ha nem követi a hulladékkezelés helyes módját. Az anyagok újrahasznosítása segít a természeti erőforrások megőrzésében. Olyan berendezéseknél alkalmazott elemeket, ahol biztonsági, teljesítményi, illetve adatok megőrzése érdekében elengedhetetlen az energiaellátás folyamatosságának biztosítása, csak az arra felkészült szerviz állomány cserélheti ki. Beépített elem esetén, hogy biztosítható legyen az elem megfelelő kezelése, a termékének elhasználódásakor juttassa el azt az arra kijelölt elektromos és elektronikus hulladékgyűjtő pontra. Minden más elem esetén kérjük, hogy tanulmányozza, milyen módon lehet biztonságosan az elemet a készülékből eltávolítani. Az elemet a használt elemek megfelelő begyűjtőhelyén adja le. A termék újrahasznosítása érdekében további információért forduljon a lakhelyén az illetékesekhez, a helyi hulladékgyűjtő szolgáltatóhoz vagy ahhoz az üzlethez, ahol a terméket megvásárolta.

Az asztali állvány csatlakoztatása (Alternatív)

A szélsőről a középső helyzetre módosíthatja az asztali állványt a következő utasítások követésével.

KD-79/65/55X9005B

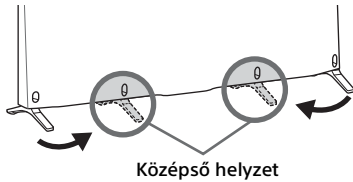

1

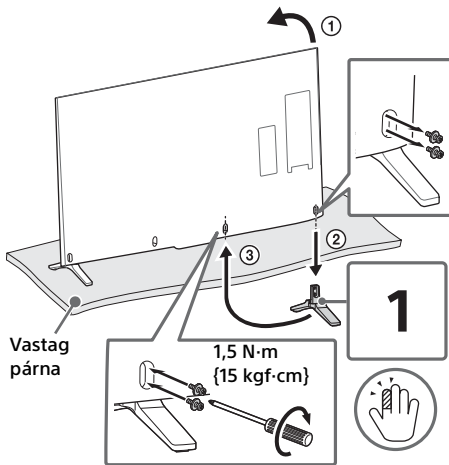

2

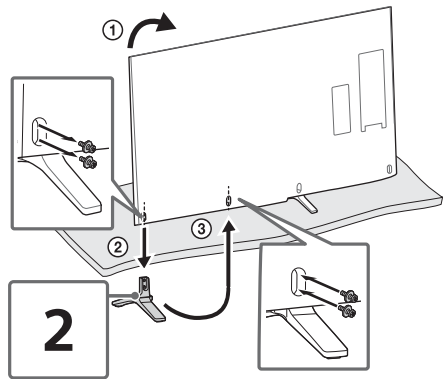

KD-65X9505B

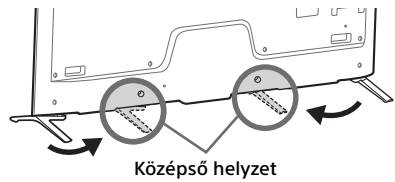

1

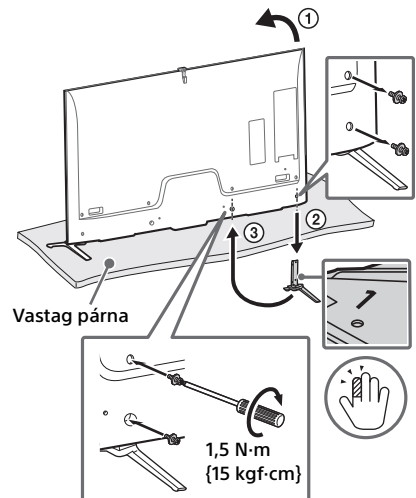

HU

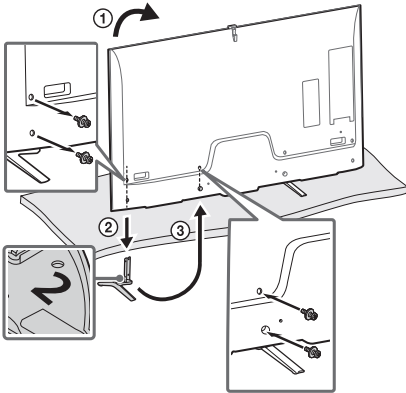

Megjegyzés

- A felszereléshez két vagy több (KD-79X9005B esetén négy vagy több) személy szükséges.
- Gondoskodjon arról, hogy semmilyen tárgy ne legyen a tv előtt.

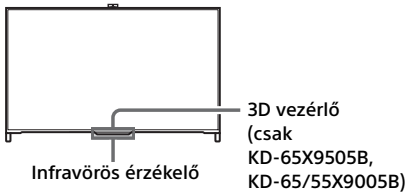

A kábelek kötegelése

KD-79/65/55X9005B

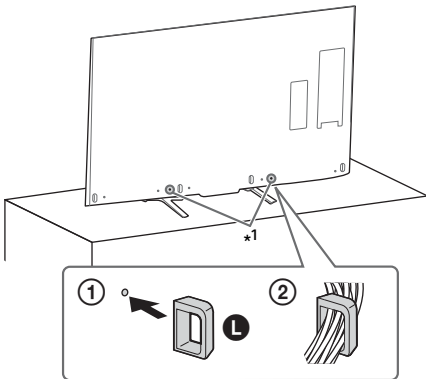

KD-65X9505B

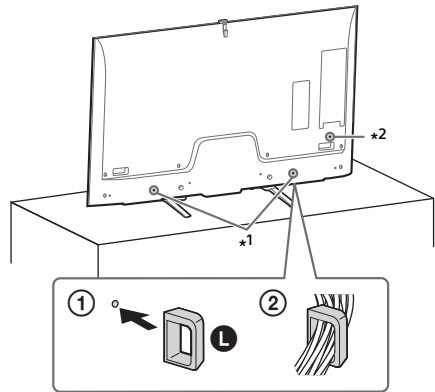

- *1 A kábelrögzítő helye, amikor az asztali állvány a középső helyzetben van rögzítve.
- *2 A kábelrögzítő helye, amikor az asztali állvány a szélső vagy középső helyzetben van rögzítve.

Megjegyzés

- Ha le kívánja választani a kábelrögzítőt a tv-készületről, nyomja meg a rögzítő tetejét ①, majd csipje össze az ábrán ② látható módon.

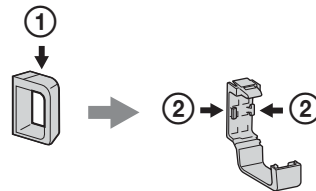

Az asztali állvány leszerelése a TV-készületről

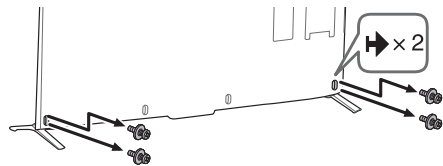

Megjegyzés

- Az asztali állvány visszaszerelésekor ügyeljen arra, hogy az (előzőleg eltávolított) csavarokat a TV hátuljának eredeti furataiba csavarozza vissza.

A kamera elrejtése

Ha nem kívánja használni a kamerát, az ábrán látható módon rejtheti el.

KD-79/65/55X9005B

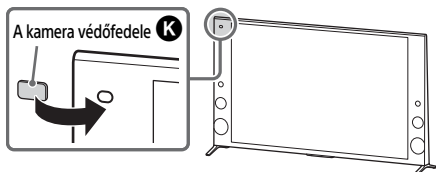

KD-65X9505B

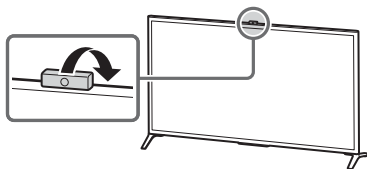

A távirányító használata

A tv-t a mellékelt Touchpad távoli vezérlés vagy IR (infravörös) távirányító használatával vezérelheti.

Touchpad
távolsági vezérlés



Infravörös
távírányító



Megjegyzés

- A Touchpad távolsági vezérlés csak regisztráció után használható a tv-készülékkel. A Touchpad távolsági vezérlés regisztrálásához nyomja meg a **HOME** gombot, majd válassza a **[Beállítások]** → **[Rendszerbeállítások]** → **[Touchpad távolsági vezérlés beállítása]** lehetőséget.

Az érintőtábla-kezelési útmutató megjelenítése

Az érintőtábla-kezelési útmutató lehetővé teszi, hogy megtekintse azokat a fő mozdulatparancsokat, amelyek az adott tv-képernyőn elérhetők.

- Ha megérinti az érintőtáblát, és a közepén tartja az ujját, megjelenik az érintőtábla-kezelési útmutató.

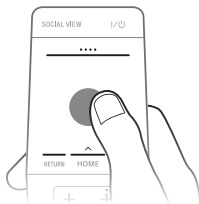

Az érintőtábla-útmutató elindítása

- 1 Nyomja meg a **HOME** gombot.

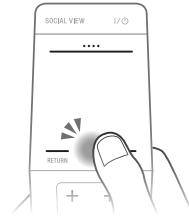

- 2 Az ujját húzva válassza ki a **[Súgó]** elemet, majd nyomja meg az érintőtáblát.

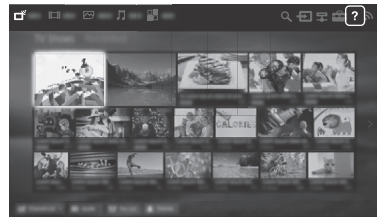

- 3 Felfelé vagy lefelé húzva válassza ki a **[Touchpad útmutató]** elemet, majd nyomja meg az érintőtáblát.

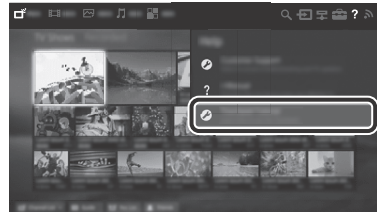

Kövesse a képernyőn megjelenő utasításokat.

Megjegyzés

- A Touchpad útmutatót úgy is elindíthatja, ha megnyomja a **HOME** gombot, majd a **[Beállítások]** → **[Rendszerbeállítások]** → **[Touchpad beállításai]** → **[Útmutató indítása]** lehetőséget választja.

Egyéb készülékek csatlakoztatása

A csatlakozásokkal kapcsolatban további információkat az i-Manual kézikönyvben talál.

Megjegyzés

- HDMI-csatlakozás esetén a 4K készülékeket (4K médialejátszó, 4K beltéri egység stb.) a tv HDMI IN 2 vagy HDMI IN 1 csatlakozójához csatlakoztassa a szerzői jogi védelem alatt álló tartalmak lejátszásához.

A portreplikátor csatlakoztatása

- A portreplikátor segítségével történő csatlakozás részleteit, a portreplikátorhoz mellékelt felszerelési útmutató ismerteti.

MHL-eszköz csatlakoztatása

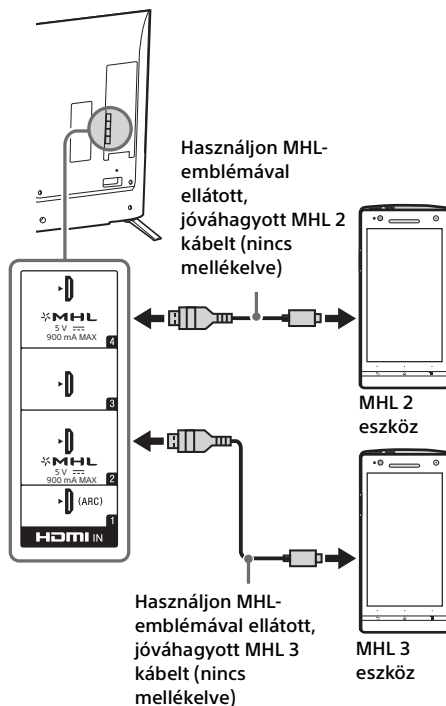

A tv-készülék a fénykép-/zene-/videofájlok lejátszásával egy időben a csatlakoztatott MHL-kompatibilis eszköz töltését is végzi. A tv-készülék távvezérlőjének használatával vezérelheti a csatlakoztatott MHL-kompatibilis eszközt.

Megjegyzés

- Ha az [Auto. bemenetek módosítása (MHL)] funkció beállítása [Be], a televízió más bemenetekről automatikusan a HDMI IN 2/MHL vagy a HDMI IN 4/MHL üzemmódra vált, ha MHL-kompatibilis eszközt csatlakoztat a HDMI IN 2/MHL vagy a HDMI IN 4/MHL csatlakozóhoz. Az [Auto. bemenetek módosítása (MHL)] funkció elérhetősége attól függ, hogy az MHL-kompatibilis eszköz támogatja-e ezt a funkciót.
- Ha az [MHL-eszköz töltése készenléti módban] funkció beállítása [Be], akkor az MHL-kompatibilis eszköz töltése akkor is folytatódik, ha a tv-készülék készenléti üzemmódban van.
- Csatlakoztassa a 4K okostelefont vagy mobileszközt a HDMI IN 2/MHL csatlakozóhoz.
- Használjon MHL-emblémával ellátott, jóváhagyott MHL 3 kábelt a 4K okostelefonok vagy mobileszközök csatlakoztatásához.

A tv felszerelése a falra

A tv-készülék használati útmutatója csak a tv-készülék falra történő felszerelésének előkészületeire vonatkozó lépéseket tartalmazza.

csak KD-65X9505B, 65/55X9005B

Vásárlóink figyelmébe:

Termék- és baleset-biztonsági okokból a Sony azt tanácsolja, hogy a tv-készülék üzembe helyezését Sony viszonteladó vagy alvállalkozó hajtsa végre. Ne kísérelje meg a termék önálló felszerelését.

Sony viszonteladók és alvállalkozók figyelmébe:

A termék üzembe helyezésekor, rendszeres karbantartásokor és vizsgálatokor maradéktalanul tartson be minden biztonsági óvintézkedést.

A készülék felszerelése megfelelő szaktudást igényel, különösen a tv-készülék súlyát tartó fal teherbírásának megállapítását illetően. A készülék falra rögzítését mindig bízza Sony viszonteladóra vagy alvállalkozóra, és szereléskor ügyeljen a biztonságra. A Sony nem vállal felelősséget a gondatlan vagy szakszerűtlen szerelésből eredő személyi sérülésekért vagy anyagi károkért.

A tv-készülék falra szereléséhez használja az SU-WL450 fali konzolt (nincs mellékelve) (KD-65X9505B, KD-65/55X9005B).

A fali konzol felszerelésekor olvassa el a fali konzolhoz mellékelt Kezelési utasítást és Felszerelési útmutatót is.

Megjegyzés

- Az eltávolított csavarokat biztos helyen, gyermekek elől elzárva tárolja.

1 Távolítsa el a csavarokat a tv-készülék hátuljáról.

KD-65X9505B

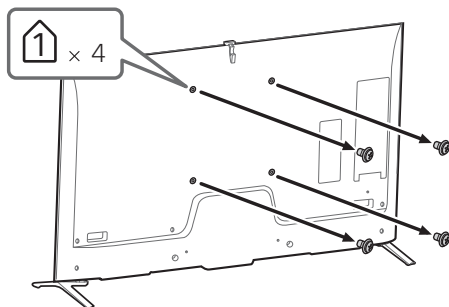

KD-65/55X9005B

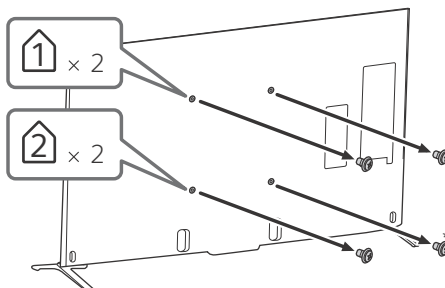

* A nagyon keskeny hézagú felszerelés esetén ne távolítsa el.

- 2 A fali konzol felszerelése előtt rögzítse a fali csatlakozóelemet ❶ (a tv-készülékhez mellékelve) a tv-készülék hátuljához (hogy az párhuzamos legyen a fallal). Ezt a lépést nagyon keskeny hézagú felszerelés esetén nem kell végrehajtania. (csak KD-65/55X9005B esetében)

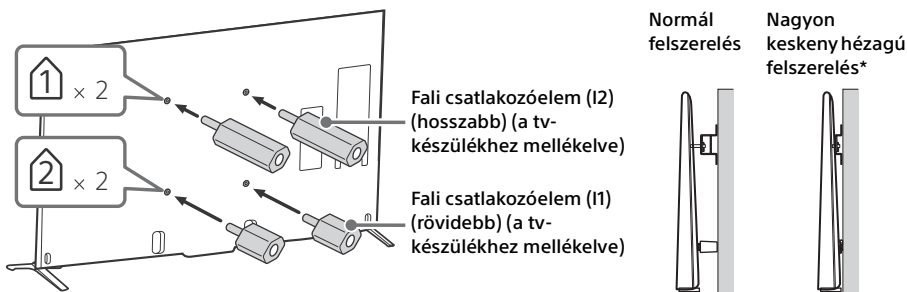

* A nagyon keskeny hézagú felszerelés használatakor egyes, a tv-készülék hátulján található csatlakozók nem használhatók.

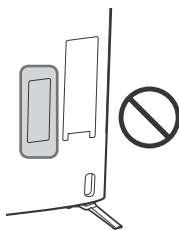

Megjegyzés

- A tv-készülékhez való csatlakoztatáskor mindig rögzítse a fali csatlakozóelemet.
- Ha elektromos csavarhúzózt használ, a nyomatékot állítsa kb. 1,5 N·m {15 kgf·cm} értékre.



Az Ön TV-készülékének fali konzolra szerelésével kapcsolatos útmutatást a következő honlapon találja:
www.sony.eu/tv/wall-mount-bracket-manual

csak KD-79X9005B

A TV-készüléket a csomagolásból kivéve a fali konzolra (külön megvásárolható) lehet szerelni. Ha az asztali állvány a TV-re van szerelve, lehetséges, hogy az asztali állványt le kell szerelni a TV-ről; lásd 8. oldal (Az asztali állvány leszerelése a TV-készülekről).

A kábelek csatlakoztatása előtt készítse elő a TV-készüléket a fali konzolra szereléshez.

Termék- és baleset-biztonsági okokból a Sony azt tanácsolja, hogy a tv-készülék falra szerelését képzett szakember hajtsa végre. Ne kísérelje meg a termék önálló felszerelését.

- Kövesse az utasításokat a típushoz megfelelő fali konzolhoz mellékelt használati útmutatóban. A tv felszerelése megfelelő szaktudást igényel, különösen a tv-készülék súlyát tartó fal teherbírásának megállapítását illetően.
- A fali konzol csavarjának hossza a fali konzol vastagságától függően változik. Lásd az alábbi ábrát.

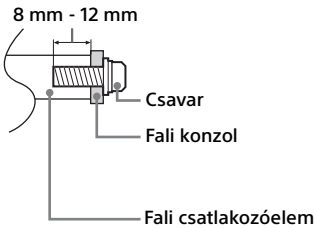

- A nem használt csavarokat és asztali állványt biztonságos helyen tárolja addig, amíg készen nem áll az asztali állvány rögzítésére. A csavarokat kisgyerekek elől tartsa elzárva.

1 Távolítsa el a csavarokat a tv-készülék hátuljáról.

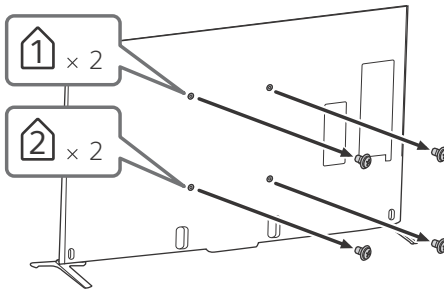

- 2 A fali konzol felszerelése előtt rögzítse a fali csatlakozóelemet ❶ (a tv-készülékhez mellékelve) a tv-készülék hátlójához (hogy az párhuzamos legyen a fallal).

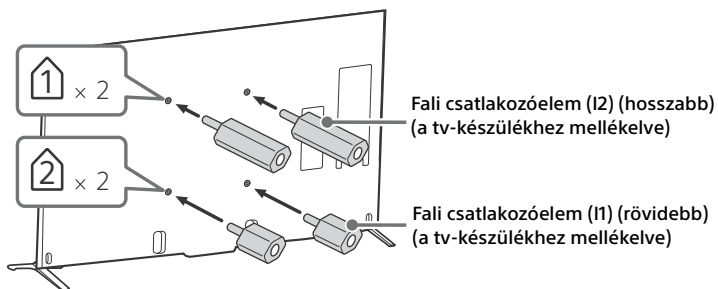

Megjegyzés

- A tv-készülékhez való csatlakoztatáskor mindig rögzítse a fali csatlakozóelemet.
- Ha elektromos csavarhúzó használ, a nyomatékot állítsa kb. 1,5 N·m {15 kgf·cm} értékre.

Hibaelhárítás

Ha a világítás LED vörösen villog, számolja meg, hogy hányszor villan fel (a villanások között három másodperc van).

Ha a világítás LED vörösen villog, állítsa alaphelyzetbe a tv-készüléket a hálózati vezeték leválasztásával a tv-készülekről két percre, majd kapcsolja be a tv-készüléket.

Ha a probléma továbbra is fennáll, lépjen kapcsolatba a forgalmazóval vagy a Sony szervizközponttal, és mondja el, hogy a világítás LED hányszor villan fel vörösen (a villanások között három másodperc van). Nyomja meg az I/⏻ gombot a tv-készüleken a kikapcsoláshoz, távolítsa el a hálózati vezetéket, és értesítse a forgalmazót vagy a Sony szervizközpontot.

Ha a világítás LED nem villog, ellenőrizze a hibalehetőségeket az alábbi táblázatban.

Az öndiagnózis végrehajtásához elolvashatja az i-kézikönyv [Hibaelhárítás] szakaszt is a ? [Súgó] → [Ügyféltámogatás] → [Öndiagnosztika] lehetőség kiválasztásával. Ha a probléma továbbra is fennáll, javíttassa meg a TV-t egy szakemberrel.

Problémák és megoldások

Nincs kép (a képernyő sötét), nincs hang.

- Ellenőrizze az antenna/kábeltelevíziós kábel csatlakozását.
- Csatlakoztassa a tv-készüléket a hálózati feszültségre, majd nyomja meg a tv vagy a távvezérlő I/⏻ gombját.

Egyes műsorok nem rögzíthetők.

- Ellenőrizze az antenna.
- Elképzelhető, hogy zártatos a műholdkábel, esetleg a kábel nincs megfelelően csatlakoztatva. Ellenőrizze a kábel csatlakozását, és a hálózati tápellátás be-/kikapcsolójával kapcsolja ki, majd kapcsolja be újra a televíziókészüléket.
- A megadott frekvencia kívül esik a tartományon. Lépjen kapcsolatba a befogott műhold műsorszolgáltató vállalattal.

Nem található Kábel tv-s szolgáltatás (műsor).

- Ellenőrizze a kábelek csatlakozását vagy a hangolási konfigurációt.
- A [Digitális automatikus hangolás] megkísérléséhez válassza az [Földi sugárzású] lehetőséget a [Kábel] helyett.

A távvezérlő nem működik.

- Cserélje ki az elemeket.
- Lehetséges, hogy a tv-készüléke SYNC üzemmódban van. Nyomja meg a vezérlősávot (...), és balra vagy jobbra húzva válassza ki a [SYNC MENU] elemet, majd nyomja meg az érintőtáblát. A tv vezérléséhez válassza a [Tv-vezérlés] menüt, majd a [Főmenü] vagy az [Opciók] lehetőséget. Infravörös távirányító használatakor a tv vezérléséhez nyomja meg a **SYNC MENU** gombot, válassza a [Tv-vezérlés] menüt, majd a [Főmenü] vagy az [Opciók] lehetőséget.

Elfelejtette a [Gyermekzár] jelszavát.

- Írja be a 9999 PIN-kódot. (A 9999 PIN-kódot mindig elfogadja a készülék.)

A tv-készülék környezete felmelegszik.

- Ha a tv-készüléket hosszú ideig használja, a környezete felmelegszik. Ezt érezheti, ha odanyúl a kezével.

Megakadt hang vagy kép, üres képernyő, vagy a tv-készülék nem reagál a tv-készülék vagy a távirányító gombjaira.

- Hajtsa végre a tv-készülék alaphelyzetbe állítását. Ehhez húzza ki két percre az AC hálózati kábelt, majd csatlakoztassa újra.

Nem találja a I/⏻, CH+/-, ▲ +/-, ♦/♦/◀/▶, [↵] vagy HOME gombot a TV-n.

- A TV gombjainak helyével kapcsolatban tekintse meg az alábbi ábrát.

A TV hátulnézete

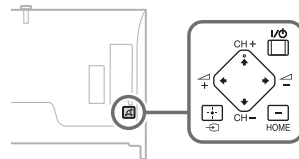

A világítás LED világít.

- Ha nem szeretné, hogy a világítás LED világítson, kikapcsolhatja. Nyomja meg a **HOME** gombot, majd válassza a [Beállítások] → [Rendszerbeállítások] → [Általános beállítások] → [Világítás LED] → [Ki] lehetőséget. Másik lehetőségként nyomja meg az **OPTIONS** gombot, majd válassza a [Világítás LED] → [Ki] lehetőséget.

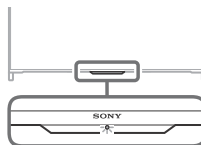

Nem lehet csatlakozni a vezeték nélküli útválasztóhoz a WPS segítségével.

- WEP biztonság használata esetén válassza az [Egyszerű] → [Wi-Fi] → [Csatlakozás keresési lista alapján] lehetőséget. Ezután válassza ki annak a hálózathoz a nevét (SSID), amelyhez csatlakozni kíván.

A hálózati beállításokban nem található a kért hálózati név.

- Válassza a [[Kézi beírás]] lehetőséget, és nyomja meg a ⊕ gombot a hálózati név megadásához.

Műszaki adatok

A forgalomba hozó tanúsítja, hogy a KD-79X9005B, KD-65X9005B, KD-55X9005B típusú készülékek a 2/1984. (III. 10.) számú BkM-IpM együttes rendeletben előírtak szerint megfelelnek a következő műszaki jellemzőknek.

Rendszer

Megjelenítő típusa

LCD (folyadékkristályos kijelző) megjelenítő,
LED-es háttér-megvilágítás

tv-rendszer

Analóg: Az ország-/régióválasztástól függően:
B/G, D/K, L, I, M
Digitális: DVB-T/DVB-C
DVB-T2

Műhold: DVB-S/DVB-S2

Szín-, videorendszer

Analóg: PAL, SECAM, NTSC3.58, NTSC4.43
Digitális: Tekintse meg az i-Manual kézikönyvet.

Fogható csatornák

Analóg: UHF/VHF/kábel, az ország-/régióválasztástól függően.
Digitális: UHF/VHF/kábel, az ország-/régióválasztástól függően.
Műhold: 950-2 150 MHz KF frekvencia

Hangkimeneti teljesítmény

10 W + 10 W + 10 W (KD-65X9505B)
12,5 W + 12,5 W + 20 W + 20 W
(KD-79/65/55X9005B)

Vezeték nélküli technológia

IEEE802.11a/b/g/n protokoll



Bemeneti/kimeneti aljzatok

Antennakábel

75 Ohmos külső antennacsatlakozó VHF/UHF-hez

Műholdantenna MAIN/SUB

F típusú anya csatlakozó, IEC169-24, 75 ohm.
DiSEqC 1.0, LNB 13 V/18 V és 22 kHz-es
kapcsolójel, Egykábteles terjesztés EN50494.

 /  AV1

21 érintkezős SCART csatlakozó (CENELEC szabvány), ezen belül audio-, videobemenet, RGB bemenet, valamint tv audio-, videokimenet.

 /  COMPONENT IN

YPbPr (Komponens videó): 1080p (50, 60 Hz),
1080i (50, 60 Hz), 720p (50, 60 Hz), 576p, 576i,
480p, 480i
Audiobemenet (RCA aljzatok)

 AV2

Videobemenet (közös RCA érintkező Y bemenettel)

HDMI IN 1, 2, 3, 4 (támogatják a 4K felbontást)

Videó (2D): 4096 × 2160p (50, 60 Hz)*, 4096 × 2160p (24 Hz), 3840 × 2160p (50, 60 Hz)*, 3840 × 2160p (24, 25, 30 Hz), 1080p (30, 50, 60 Hz), 1080i/24p, 1080i (50, 60 Hz), 720p (30, 50, 60 Hz), 720i/24p, 576p, 576i, 480p, 480i, PC formátumok
*YCbCr 4:2:0 / 8 bit

Videó (3D):

Képkocka-csomagolás: 1080p (30 Hz), 1080/24p, 1080i (50, 60 Hz), 720p (30, 50, 60 Hz), 720/24p
Egymás mellett: 1080p (50, 60 Hz), 1080/24p, 1080i (50, 60 Hz), 720p (50, 60 Hz)
Egymás fölött: 1080p (30, 50, 60 Hz), 1080/24p, 1080i (50, 60 Hz), 720p (50, 60 Hz)

Hang: 5,1 csatornás lineáris PCM: 32, 44,1 és

48 kHz, 16, 20 és 24 bit, Dolby Digital

ARC (Audio Return Channel) (csak HDMI IN 1)

MHL (a HDMI IN 2/4 bemenettel közös)

Videó (2D): 4096 × 2160p (24 Hz)*, 3840 × 2160p (24, 25, 30 Hz)*, 1080p (50, 60 Hz)*, 1080p (30 Hz), 1080/24p, 1080i (50, 60 Hz), 720p (30, 50, 60 Hz), 720/24p, 576p, 576i, 480p, 480i

* csak HDMI IN 2

Videó (3D):

Képkocka-csomagolás*: 1080p (30 Hz), 1080/24p, 1080i (50, 60 Hz), 720p (30, 50, 60 Hz), 720/24p
Egymás mellett: 1080p (50, 60 Hz)*, 1080/24p, 1080i (50, 60 Hz), 720p (50, 60 Hz)
Egymás fölött: 1080p (50, 60 Hz)*, 1080p (30 Hz), 1080/24p, 1080i (50, 60 Hz), 720p (50, 60 Hz)

* csak HDMI IN 2

Hang: 5,1 csatornás lineáris PCM: 32, 44,1 és

48 kHz, 16, 20 és 24 bit, Dolby Digital

DIGITAL AUDIO OUT (OPTICAL)

Digitális optikai csatlakozó (kétszatornás lineáris PCM, Dolby Digital)

AUDIO OUT

Audiokimenet (sztereó minijack)

Fejhallgató csatlakozója

(támogatja a mélynyomó kimenetet)

1, 2 (HDD REC), 3

USB HDD-eszköz csatlakozója (csak 2),

USB csatlakozó



Feltételes hozzáférési modul (CAM) nyílása

LAN

10BASE-T/100BASE-TX csatlakozó (A hálózati környezettől függően a csatlakozási sebesség különböző lehet. A 10BASE-T/100BASE-TX kommunikáció sebessége és minősége nem garantált e tv-készülék esetén.)

Egyebek

Külön megvásárolható tartozékok

Fali konzol: SU-WL450 (KD-65X9505B, KD-65/55X9005B)

Vezetékes nélküli Subwoofer: SWF-BR100

MHL kábel: DLC-MC10/DLC-MC20/DLC-MC30

Aktív 3D szemüveg: TDG-BT500A (KD-65X9505B, KD-65/55X9005B)



Passzív 3D szemüveg: TDG-500P (KD-79X9005B)



Üzemi hőmérséklet

0 °C és 40 °C között

Működési páratartalom

10 % – 80 % RH relatív páratartalom között (kicsapódás nélkül)

Tápellátás és egyebek

Tápellátás

220 V – 240 V AC, 50 Hz

Energiahatékonysági osztály

KD-79X9005B: A

KD-65X9505B: B

KD-65X9005B: B

KD-55X9005B: B

Képernyőméret (átlagosan mérve) (Kb.)

KD-79X9005B: 79 hüvelyk / 199,6 cm

KD-65X9505B: 65 hüvelyk / 163,9 cm

KD-65X9005B: 65 hüvelyk / 163,9 cm

KD-55X9005B: 55 hüvelyk / 138,8 cm

Teljesítményfelvétel

[Normál] üzemmódban

KD-79X9005B: 229 W

KD-65X9505B: 215 W

KD-65X9005B: 180 W

KD-55X9005B: 149 W

[Élénk] üzemmódban

KD-79X9005B: 433 W

KD-65X9505B: 394 W

KD-65X9005B: 339 W

KD-55X9005B: 285 W

Átlagos éves energiafogyasztás*1

KD-79X9005B: 318 kWh

KD-65X9505B: 298 kWh

KD-65X9005B: 250 kWh

KD-55X9005B: 207 kWh

Készletléti üzemmódban*2

KD-79X9005B:
0,3 W (27 W szoftver- / EPG-frissítési üzemmódban)
KD-65X9505B:
0,3 W (28 W szoftver- / EPG-frissítési üzemmódban)
KD-65X9005B:
0,3 W (27 W szoftver- / EPG-frissítési üzemmódban)
KD-55X9005B:
0,3 W (27 W szoftver- / EPG-frissítési üzemmódban)

Kijelző felbontása

3 840 képpont (vízszintes) × 2 160 sor (függőleges)

Kimeneti áramerősség

USB 1, 3: 5 V, max. 500 mA
USB 2: 5 V, max. 800 mA
MHL (HDMI IN 2, 4): 5 V, max. 900 mA

Méretetek (Kb.) (szé × ma × mé)

asztali állvánnyal

KD-79X9005B: 203,1 × 110,9 × 44,2 cm
KD-65X9505B: 149,3 × 95,0 × 34,8 cm
KD-65X9005B: 171,6 × 91,6 × 32,0 cm
KD-55X9005B: 149,4 × 79,1 × 32,0 cm

asztali állvány nélkül

KD-79X9005B: 202,9 × 105,4 × 11,1 cm
KD-65X9505B: 149,2 × 89,7 × 10,7 cm
KD-65X9005B: 171,5 × 87,8 × 9,9 cm
KD-55X9005B: 149,3 × 75,2 × 9,9 cm

fali tartó furatsablon

40,0 × 30,0 cm

fali tartó csavarméret

M6 (hossz: lásd az ábrát a 3 oldalon.)

Állvány szélessége (Kb.)

Szélső helyzet

KD-79X9005B: 203,1 cm
KD-65X9505B: 149,3 cm
KD-65X9005B: 171,6 cm
KD-55X9005B: 149,4 cm

Középső helyzet

KD-79X9005B: 57,3 cm
KD-65X9505B: 66,3 cm
KD-65X9005B: 57,3 cm
KD-55X9005B: 57,3 cm

Tömeg (Kb.)

asztali állvánnyal

KD-79X9005B: 60,9 kg
KD-65X9505B: 43,9 kg
KD-65X9005B: 46,6 kg
KD-55X9005B: 38,1 kg

asztali állvány nélkül

KD-79X9005B: 59,7 kg
KD-65X9505B: 42,0 kg
KD-65X9005B: 45,9 kg
KD-55X9005B: 37,4 kg

*1 Éves energiafogyasztás, amely adat olyan televíziókészülék teljesítményfelvételén alapul, amelyet 365 napon keresztül napjában 4 órát üzemeltetnek. A tényleges energiafogyasztás a televízió használati módjától függ.

*2 A megadott készletléti üzemmódi teljesítményfelvételt akkor éri el a tv-készülék, miután befejezte a szükséges belső folyamatokat.

Megjegyzés

- A külön megvásárolható tartozékok elérhetősége az országtól/régiótól/tv-típus/árúkkészlettől függ.
- A forma és a műszaki adatok előzetes bejelentés nélkül változhatnak.
- A teljesítményfelvétel növekedni fog, ha portreplikátort csatlakoztat a tv-készülékhez.
- A tv-készülék HDMI IN 4/MHL csatlakozója MHL 2, HDMI IN 2/MHL csatlakozója pedig MHL 3 kompatibilis.

Megjegyzések a digitális tv-funkcióról

- Minden digitális tv-adással (DVB) kapcsolatos funkció, csak azokban az országokban és régiókban működik, ahol DVB-T/DVB-T2 (MPEG-2 és H.264/MPEG-4 AVC) digitális jeleket továbbítanak földi műsorszórással, illetve ahol hozzáféréssel rendelkezik egy kompatibilis DVB-C (MPEG-2 és H.264/MPEG-4 AVC) kábeltelevíziós szolgáltatóhoz. Érdeklődjön kereskedőjénél, hogy sugároznak-e DVB-T/DVB-T2 jeleket a lakóhelyén, vagy kérdezze meg kábeltelevíziószolgáltatóját, hogy az általa szolgáltatott DVB-C jellel tudja-e használni a készülékét.
- A kábeltelevízió-szolgáltató esetleg díjat számolhat fel a szolgáltatásért, vagy megköveteli Öntől, hogy elfogadja szerződéses feltételeit.
- A tv-készülék megfelel a DVB-T/DVB-T2 és DVB-C előírásoknak, azonban a kompatibilitást nem garantáljuk a jövőbeli DVB-T/DVB-T2 digitális földi és DVB-C digitális kábeltelevíziós adásokkal.
- Néhány digitális tv-funkció esetleg nem érhető el bizonyos országban, körzetben, és a DVB-C rendszer egyes kábeltelevízió-szolgáltatók esetén nem működik megfelelően.

Védjegyekkel kapcsolatos információk

- A HDMI és a HDMI High-Definition Multimedia Interface kifejezés, illetve a HDMI embléma a HDMI Licensing LLC védjegye vagy bejegyzett védjegye az Amerikai Egyesült Államokban és más országokban.
- A DLNA® és a DLNA CERTIFIED® a Digital Living Network Alliance védjegye és/vagy szolgáltatási védjegye.
- A gyártás a Dolby Laboratories licencengedélyével történt. A Dolby és dupla D szimbólum a Dolby Laboratories védjegyei.
- A „BRAVIA” és a BRAVIA a Sony Corporation védjegyei.
- A TrackID a Sony Mobile Communications AB védjegye vagy bejegyzett védjegye.
- A Gracenote, a Gracenote eyeQ, a Gracenote VideoID, a Gracenote Video Explore, a Gracenote MusicID, a Gracenote embléma és a „Powered by Gracenote” embléma a Gracenote védjegye vagy bejegyzett védjegye az Egyesült Államokban és/vagy más országokban.
- Opera® Devices SDK from Opera Software ASA. Copyright 1995-2014 Opera Software ASA. All rights reserved.
- A Wi-Fi, a Wi-Fi Direct és a Miracast a Wi-Fi Alliance védjegye vagy bejegyzett védjegye.
- A „Sony Entertainment Network embléma” és a „Sony Entertainment Network” a Sony Corporation védjegye.
- Az MHL, a Mobile High-Definition Link és az MHL embléma az MHL Licensing, LLC. védjegye vagy bejegyzett védjegye.
- DTS-szabadalmakról lásd a <http://patents.dts.com> webhelyet. Készült a DTS Licensing Limited licence alapján. A DTS, a szimbólum, illetve a DTS és a szimbólum együttesen bejegyzett védjegyek, a DTS Digital Surround a DTS, Inc. védjegye. © DTS, Inc. Minden jog fenntartva.
- Designed with UEI Technology™ Under License from Universal Electronics Inc. Portions © UEI 2000 – 2013.
- A Bluetooth® jelzés és emblémák a Bluetooth SIG, Inc. tulajdonában vannak, a Sony Corporation ezeket licencmegállapodás keretében használja. A többi védjegy és kereskedelmi megnevezés a megfelelő tulajdonosok tulajdona.
- A DiSEqC™ az EUTELSAT védjegye. Ez a televíziókészülék támogatja a DiSEqC 1.0 szabványt. Ez a televíziókészülék nem motoros antennák vezérlésére lett tervezve.
- Az N Mark az NFC Forum, Inc. védjegye vagy bejegyzett védjegye az Egyesült Államokban és más országokban.

Cuprins

INFORMAȚIE IMPORTANTĂ	2
Informații privind siguranța	3
Măsurile de precauție	5
Atașarea suportului de masă (Alternativă)	7
desprinderea suportului de masă din televizor	8
Ascunderea camerei	9
Utilizarea telecomenzii	10
Afișarea ghidului de utilizare al touchpadului	10
Lansarea tutorialului pentru touchpad	10
Conectarea altor dispozitive	11
Montarea televizorului pe perete	12
numai KD-65X9505B, 65/55X9005B	12
numai KD-79X9005B	14
Depanare	16
Probleme și soluții	16
Specificații	17

Introducere

Vă mulțumim că ați ales acest produs Sony. Înainte de a utiliza televizorul, vă rugăm să citiți cu atenție acest manual, după care să îl păstrați pentru a-l putea consulta ulterior.

Nota

- Înainte de a utiliza televizorul, citiți secțiunea „Informații privind siguranța” (pagina 3).
- Imaginile și ilustrațiile utilizate în Ghidul scurt de utilizare și în acest manual au scop doar de referință și pot diferi față de aspectul real al produsului.

Unde se află eticheta de identificare

Etichetele cu numărul modelului, data fabricației (lună/an) și tensiunea de alimentare (în conformitate cu regulile de siguranță în vigoare) se află în partea posterioară a televizorului sau pe ambalaj.

ATENȚIE

PENTRU A ÎMPIEDICA
RĂSPÂNDIREA
INCENDIILOR, PĂSTRAȚI
LUMÂNĂRILE ȘI ALTE FLĂCĂRI
DESDHISE DEPARTE DE ACEST
PRODUS, ÎNTOTDEAUNA.



INFORMAȚIE IMPORTANTĂ

Producătorul acestui aparat este: Sony Corporation, 1-7-1 Konan Minato-ku Tokyo, 108-0075 Japonia. Întrebări legate de conformitatea aparatului cu legislația Uniunii Europene pot fi adresate: Sony Deutschland GmbH, Hedelfinger Strasse 61, 70327 Stuttgart, Germania. Pentru orice întrebări legate de service sau de garanție, vă rugăm să consultați documentele de garanție ce însoțesc aparatul.

Notă privind semnalele fără fir (wireless)



Prin prezenta, Sony Corporation, declară că această unitate respectă cerințele esențiale și este în conformitate cu prevederile Directivei 1999/5/EC. Pentru detalii, vă rugăm accesați următoarea adresă: <http://www.compliance.sony.de/>

Notificare către clienți: informațiile de mai jos sunt valabile numai pentru echipamentele comercializate în țările unde se aplică directivele UE.

Sistemul TV fără fir poate fi utilizat în următoarele țări:

AT, BE, HR, CY, CZ, DK, EE, FI, FR, DE, GR, HU, IE, IT, LV, LT, LU, MT, NL, PL, PT, SK, SI, ES, SE, GB, IS, LI, NO, CH, BG, RO, TR, AL, BA, MK, MD, RS, ME, Kosovo

Acest echipament poate funcționa în alte țări non-UE.

Informații privind siguranța

ATENȚIE

Bateriile nu trebuie expuse la căldură excesivă, precum lumina solară, foc sau surse de căldură similare.

Instalare/Configurare

Instalați și utilizați televizorul conform instrucțiunilor prezentate în continuare, pentru a evita riscurile de incendii, șocurile electrice sau deteriorări/răniri.

Instalarea

- Pentru a evita alunecările și rănirea, nu călcați pe folia de protecție a televizorului când scoateți televizorul din ambalaj.
- Televizorul trebuie instalat în apropierea unei prize ușor accesibile.
- Așezați aparatul TV pe o suprafață stabilă, nivelată pentru a evita căderea acestuia, ceea ce ar provoca rănirea dumneavoastră sau deteriorarea aparatului TV.
- Instalați televizorul într-un loc de unde nu poate fi tras, împins sau răsturnat.
- Instalați televizorul astfel încât suportul de masă al acestuia să nu iasă în afara suportului de televizor (neinclus). Dacă suportul de masă iese în afara suportului de televizor, este posibil ca televizorul să se răstoarne, să cadă și să provoace vătămări corporale sau să se deterioreze.

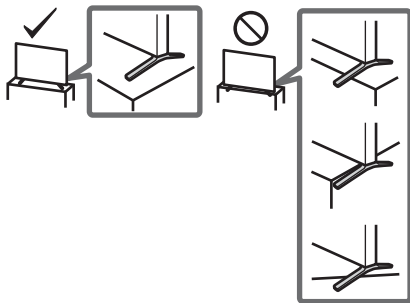

- Instalarea televizorului pe perete trebuie executată numai de către persoane calificate.
- Din motive de siguranță, se recomandă cu insistență utilizarea accesoriilor Sony, inclusiv:
Dispozitiv de montare pe perete
— SU-WL450 (KD-65X9505B, KD-65/55X9005B)
- Asigurați-vă că folosiți șuruburile furnizate cu dispozitivul de montare pe perete atunci când montați dispozitivul de montare pe perete la aparatul TV. Șuruburile furnizate sunt indicate conform ilustrației atunci când măsurarea se face de la suprafața de montare a dispozitivului de montare pe perete. Diametrul și lungimea șuruburilor diferă în funcție de modelul dispozitivului de montare pe perete. Utilizarea altor șuruburi decât a celor furnizate poate avea ca rezultat deteriorarea internă a televizorului sau căderea acestuia, etc.

KD-65X9505B

8 mm - 12 mm

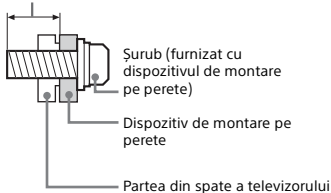

KD-65/55X9005B

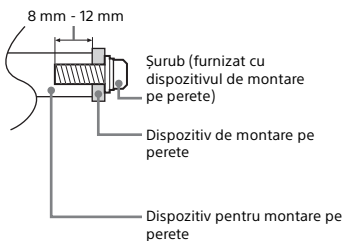

Transportul

- Înainte de a deplasa televizorul, decuplați toate cablurile.
- Sunt necesare două sau mai multe persoane (patru sau mai multe în cazul KD-79X9005B) pentru a transporta un televizor mare.
- Când transportați manual aparatul TV, susțineți-l astfel cum este prezentat mai jos. Nu forțați panoul LCD sau cadrul din jurul ecranului.

KD-79X9005B

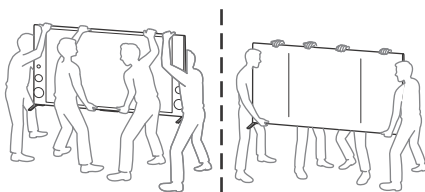

KD-65X9505B

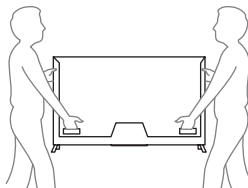

KD-65/55X9005B

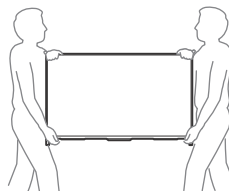

- Feriți televizorul de șocuri mecanice și de vibrații prea puternice în timpul transportului.
- Când duceți aparatul la reparat sau când vă mutați, împachetați-l în ambalajul original.

Prevenirea răsturnării

- Utilizați un cablu puternic, care poate susține greutatea televizorului.

Ventilație

- Nu acoperiți niciodată fantele de aerisire și nu introduceți obiecte în interiorul carcasei aparatului.
- Lăsați suficient spațiu în jurul televizorului, așa cum este indicat mai jos.
- Se recomandă cu insistență să utilizați dispozitivul de montare pe perete furnizat de firma Sony, pentru că acesta asigură o ventilație adecvată.

RO

Instalarea pe perete

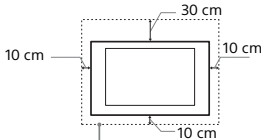

Instalarea pe un suport

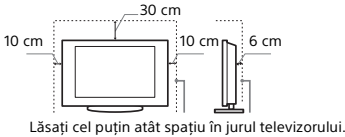

- Pentru a asigura o ventilație corespunzătoare și a evita adunarea prafului și a murdăriei:
 - Nu așezați televizorul culcat, cu susul în jos, pe spate sau lateral.
 - Nu puneți televizorul pe un raft, pe covor, în pat sau într-un dulap.
 - Nu acoperiți televizorul cu materiale textile, de exemplu cu o draperie, și nici cu alte obiecte, de exemplu ziare etc.
 - Nu instalați televizorul așa cum este arătat mai jos.

Circulația aerului este blocată.

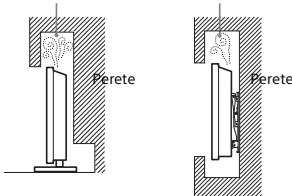

Cablul de alimentare

Pentru a evita riscul de incendii, șocuri electrice sau deteriorări și răniri, manevrați cablul de alimentare și ștecherul respectând următoarele:

- Utilizați exclusiv un cablu de alimentare marca Sony, nu de la alte firme.
- Introduceți complet ștecherul în priză.
- Acest aparat poate funcționa doar la tensiuni de 220 – 240 V, curent alternativ.
- Când conectați alte cabluri, aveți grijă să decuplați cablul de alimentare, pentru siguranța dvs., și aveți grijă să nu vă încurcați picioarele între cabluri.
- Decuplați cablul de alimentare de la priză înainte de a deplasa sau de a depana televizorul.
- Țineți cablul de alimentare la distanță de sursele de căldură.
- Decuplați ștecherul cablului de alimentare de la priză și curățați-l cu regularitate. Dacă există praf pe ștecher și acesta se umezește, este posibil ca izolația să fie deteriorată, ceea ce poate duce la declanșarea de incendii.

Nota

- Nu utilizați la alte echipamente cablul de alimentare furnizat.
- Nu găuriți, nu îndoiți și nu răsuciți excesiv cablul de alimentare. Firele din interior se pot dezizola sau se pot rupe.
- Nu modificați cablul de alimentare.
- Nu așezați obiecte grele pe cablul de alimentare.
- Nu trageți de cablul propriu-zis pentru decuplarea aparatului de la priză.
- Nu conectați prea multe aparate la aceeași priză de rețea.
- Nu utilizați un ștecher care nu se potrivește cu priză.

Moduri interzise de utilizare

Nu instalați/utilizați televizorul în locații, medii înconjurătoare sau situații de genul celor prezentate mai jos, deoarece este posibil ca televizorul să producă incendii, șocuri electrice, deteriorări și/sau leziuni.

Locația:

- În exterior (la lumină solară directă), pe malul mării, pe o navă sau barcă, în interiorul unui vehicul, în instituții medicale, în locuri instabile, în apropierea apei, în locuri supuse la ploaie, umezeală sau fum.
- În cazul în care televizorul este așezat în vestiarul unei băi publice sau a unor băi termale, televizorul se poate defecta din cauza sulfului din atmosferă, etc.



- Pentru o calitate optimă a imaginii, nu expuneți ecranul la iluminare sau lumină solară directă.
- Evitați mutarea televizorului dintr-o zonă răcoasă în alta caldă. Modificările bruște de temperatură ambientală pot crea condens. Această poate duce la distorsionarea imaginii televizorului și/sau la culori estompate. Dacă aceasta este situația, înainte de a conecta din nou televizorul la rețeaua de alimentare, permiteți evaporarea completă a umezelii.

Mediul înconjurător:

- Locuri unde este foarte cald sau umed, unde există mult praf; în spații unde există insecte care pot pătrunde în interior; în locații unde poate fi supus la vibrații mecanice, în apropierea unor obiecte cu flăcări deschise (lumânări, etc). Televizorul nu trebuie expus la picături sau stropire, și nu trebuie așezate deasupra lui recipiente ce conțin lichide, de exemplu vase.
- Nu așezați televizorul într-un spațiu umed sau cu praf ori într-o încăpere cu fum uleios sau aburi (în apropierea meselor de gătit sau a umidificatoarelor). Se pot produce incendii, șocuri electrice sau deteriorări.
- Nu instalați televizorul în spații cu temperaturi extreme, cum ar fi locuri expuse la lumină solară directă, în apropierea unui calorifer sau a unei aeroterme. Este posibil ca televizorul să se supraîncălzească într-o astfel de condiție, lucru ce poate duce la deformarea carcasei și/sau la defectarea televizorului.

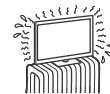

Situații:

- Nu manevrați televizorul cu mâinile ude, cu carcasa demontată, sau având atașate dispozitive care nu au fost recomandate de producător. Decuplați televizorul de la priză, precum și antena de exterior în timpul furtunilor.
- Nu instalați televizorul astfel încât să fie predominant într-un spațiu deschis. Se pot înregistra vătămări corporale sau există pericolul să fie lovit cu diverse obiecte.



Piese defecte:

- Nu aruncați obiecte spre televizor. Sticla ecranului se poate sparge la impact, cauzând răniri grave.
- Dacă se sparge carcasa televizorului, nu o atingeți înainte de a decupla cablul de alimentare de la priză. În caz contrar, se pot produce șocuri electrice.

Când aparatul nu funcționează

- Dacă nu utilizați televizorul câteva zile, decuplați-l de la rețea din motive ecologice și de siguranță.
- Deoarece televizorul nu este decuplat de la rețea dacă este doar oprit, scoateți ștecherul din priză pentru deconectarea completă.
- Anumite televizoare pot fi dotate cu facilități care solicită ca televizorul să fie lăsat în standby pentru a funcționa corespunzător.

Pentru copii

- Nu lăsați copiii să se cațere pe televizor.
- Nu lăsați accesoriile de mici dimensiuni la îndemâna copiilor, deoarece pot fi înghițite accidental.

În cazul în care apar următoarele probleme...

Opriți și decuplați imediat aparatul de la priză dacă survine vreuna dintre problemele prezentate mai jos. Solicitați dealer-ului dvs. sau unui centru de service Sony ca o persoană calificată să verifice televizorul.

Când:

- Este deteriorat conductorul de rețea.
- Ștecherul nu se potrivește cu priză.
- Televizorul a fost deteriorat prin cădere, lovire sau izbirea cu un alt obiect.
- Vreun obiect sau lichid a pătruns în interiorul carcasei.

Despre temperatura monitorului LCD

Când monitorul LCD este utilizat pentru o perioadă extinsă, zonele limitrofe ale panoului se încălzesc. Este posibil ca zonele respective să fie fierbinți la pipăit.

Măsuri de precauție

Vizionarea la televizor

- Unele persoane pot avea probleme de disconfort (precum oboseală vizuală, extenuare sau amețeli) în timpul vizionării imaginilor video 3D sau al practicării jocurilor video 3D. Sony recomandă ca toți telespectatorii să ia pauze regulate în timpul urmării imaginilor video 3D sau al practicării jocurilor video 3D. Durata și frecvența pauzelor necesare va varia de la o persoană la alta. Alegerea soluției optime vă aparține. Dacă aveți senzații de disconfort, trebuie să sistați urmărirea imaginilor video 3D sau practicarea jocurilor video 3D până la dispariția senzațiilor; consultați un medic, dacă considerați necesar. De asemenea, consultați (i) manualul de instrucțiuni al oricărui alt dispozitiv sau suport utilizat cu acest televizor și (ii) site-ul nostru Web (<http://support.sony-europe.com/>) pentru cele mai recente informații. Vederea copiilor mici (mai ales a celor sub șase ani) este încă în dezvoltare. Consultați-vă medicul (un pediatru sau un oftalmolog) înainte de a permite copiilor să urmărească imagini video 3D sau să joace jocuri video 3D. Adulții trebuie să-i supravegheze pe copii, pentru a se asigura că respectă recomandările de mai sus.
- Nu utilizați, nu depozitați și nu lăsați ochelarii 3D în locații cu temperaturi ridicate, de ex., în lumină solară directă sau în mașini încălzite la soare.
- La utilizarea funcției 3D simulat, vă rugăm să rețineți faptul că imaginea afișată se modifică față de cea inițială, datorită conversiei efectuate de televizor.
- Asigurați o iluminare moderată a camerei, deoarece nu este recomandată vizionarea televizorului o perioadă îndelungată de timp, în condiții de iluminare scăzută, deoarece vă poate fi afectată vederea.
- Când utilizați căștile, evitați audierea la un nivel ridicat al volumului, deoarece vă poate fi afectat auzul.

Ecranul LCD

- Deși ecranul LCD este produs folosindu-se o tehnologie de înaltă precizie și 99,99% sau mai mult dintre pixelii funcționează, este posibilă existența unor minuscule puncte negre sau a unor luminoase (roșii, albastre sau verzi) care să apară în mod constant pe ecranul LCD. Aceasta este o proprietate structurală a ecranului LCD și nu constituie o disfuncționalitate.
- Nu împingeți și nu zgâriați filtrul frontal, și nu așezați obiecte pe partea de sus a acestui televizor. Imaginea poate deveni neuniformă sau ecranul LCD se poate deteriora.
- Dacă televizorul este utilizat într-un loc cu temperatură scăzută, poate apărea un efect de prelungire neregulată a liniilor orizontale, sau imaginea poate deveni întunecată. Aceasta nu reprezintă o defecțiune. Fenomenul va dispărea pe măsură ce temperatura crește.
- Pot apărea imagini remanente în cazul în care sunt afișate în mod continuu imagini statice. Acestea pot să dispară după câteva momente.
- Ecranul și carcasa se încălzesc când televizorul este în uz. Aceasta nu reprezintă o disfuncționalitate.
- Ecranul LCD conține o cantitate mică de cristale lichide. Respectați instrucțiunile și regulamentele locale în vigoare cu privire la dezafectarea echipamentului.

- Nu supuneți ecranul LCD la impacturi sau la șocuri puternice. Este posibil ca sticla ecranului să crape sau să se spargă, provocând vătămări corporale.



Manevrarea și curățarea suprafeței ecranului/ carcasei televizorului

Decuplați cablul de alimentare de la priză înainte de a curăța televizorul.

- Pentru a evita degradarea materialului sau deteriorarea acoperirii ecranului, respectați următoarele măsuri de precauție.
- Pentru a îndepărta praful de pe ecran și carcasă, ștergeți ușor cu o bucată de pânză moale. Dacă praful este persistent, ștergeți cu o pânză moale, ușor umezită într-o soluție slabă de detergent.
- Nu pulverizați niciodată apă sau detergent direct pe televizor. Poate să picure în partea de jos a ecranului sau pe componentele exterioare și să pătrundă în televizor, provocând astfel defectarea televizorului.
- Nu utilizați niciodată pastă abrazivă, substanțe de curățare alcaline/acide, praf de curățat sau solvenți volatili, cum ar fi alcoolul, benzina, diluanții sau insecticidele. Utilizarea unor astfel de materiale sau contactul prelungit cu materiale din cauciuc sau vinil poate duce la daune ale suprafeței ecranului și materialului carcasei.
- Se recomandă aspirarea periodică a orificiilor de ventilare pentru a asigura ventilarea corespunzătoare.
- Pentru a preveni orice deteriorare, aveți grijă să nu manipulați difuzoarele cu forță excesivă în timpul curățării sau a întreținerii.



Echipamentul opțional

- Păstrați componentele opționale sau oricare alte dispozitive care emit radiații electromagnetice la distanță de televizor. În caz contrar, pot apărea distorsiuni și/sau zgomot.
- Acest echipament a fost testat și confirmat că este în conformitate cu limitele stabilite prin Directiva EMC pentru utilizarea cablului de conexiune pentru semnal, mai scurt de 3 metri.

Recomandare privind mufa de tip F

Proiecția firului interior de la partea de conexiune nu trebuie să depășească 1,5 mm.

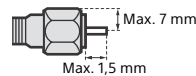

(Desen de referință al mufei de tip F)

Măsuri de precauție la manipularea telecomenzii

- Respectați polaritatea corectă când introduceți bateriile.
- Nu utilizați baterii de tip diferit și nu amestecați baterii vechi cu unele noi.
- Dezafectați bateriile în mod ecologic. Este posibil ca, în anumite regiuni, reciclarea bateriilor să fie reglementată prin lege. Vă rugăm consultați autoritățile dvs. locale.
- Manevrați telecomanda cu grijă. Nu o scăpați pe jos, nu călcați pe ea și nici nu vărsați vreun lichid peste aceasta.
- Nu puneți telecomanda într-un loc apropiat de o sursă de căldură, în bătaia directă a razelor soarelui, sau într-o încăpere umezită.

Funcționarea fără fir a unității

- Nu folosiți această unitate în apropierea unor echipamente medicale (stimulator cardiac, etc.), deoarece echipamentele medicale pot prezenta anomalii de funcționare.
- Cu toate că această unitate transmite/recepționează semnale codate, trebuie să fiți atenți la interceptările neautorizate. Nu ne asumăm responsabilitatea pentru eventualele probleme care pot apărea.

RO

Dezafectarea televizorului



Dezafectarea echipamentelor electrice și electronice vechi (Se aplică pentru țările membre ale Uniunii Europene și pentru alte țări europene cu sisteme de colectare separată)

Acest simbol aplicat pe produs sau pe ambalajul acestuia, indică faptul că acest

produs nu trebuie tratat ca un deșeu menajer. El trebuie predat punctelor de reciclare a echipamentelor electrice și electronice.

Asigurându-vă că acest produs este dezafectat în mod corect, veți ajuta la prevenirea posibilelor consecințe negative asupra mediului și a sănătății umane, dacă produsul ar fi fost dezafectat în mod necorespunzător. Reciclarea materialelor va ajuta la conservarea resurselor naturale. Pentru mai multe detalii legate de reciclarea acestui produs, vă rugăm să contactați primăria din orașul dumneavoastră, serviciul de salubritate local sau magazinul de unde ați cumpărat produsul.



Dezafectarea bateriilor uzate (aplicabil în Uniunea Europeană și alte țări europene cu sisteme de colectare separate)

Acest simbol marcat pe baterie sau pe ambalaj indică faptul că bateria acestui produs nu

trebuie considerată reziduu menajer. Pe anumite tipuri de baterii, acestui simbol i se pot asocia simbolurile anumitor substanțe chimice. Simbolurile pentru mercur (Hg) sau plumb (Pb) sunt adăugate, dacă bateria conține mai mult de 0,0005% mercur sau 0,004% plumb. Asigurându-vă că aceste baterii sunt eliminate corect, veți ajuta la prevenirea consecințelor negative pentru mediu și pentru sănătatea umană, care, în caz contrar, pot fi provocate de către manipularea și eliminarea greșită a acestor baterii. Reciclarea acestor materiale va ajuta la conservarea resurselor naturale. În cazul produselor care pentru siguranța, performanța sau integritatea datelor necesită o conexiune permanentă cu bateria încorporată, aceasta trebuie înlocuită numai de către personalul specializat din centrele de service. Pentru a vă asigura că bateriile vor fi dezafectate corespunzător, predați produsul la sfârșitul duratei de funcționare la centrele de colectare pentru deșeuri electrice și electronice. Pentru celelalte tipuri de baterii, vă rugăm să consultați secțiunea în care este explicat modul neprimejdios de îndepărtare a bateriei din produs. Predați bateria uzată la un centru de colectare și reciclare a bateriilor. Pentru mai multe detalii referitoare la reciclarea acestui produs sau a bateriei, vă rugăm să contactați primăria, serviciul de preluare a deșeurilor sau magazinul de unde ați achiziționat produsul.

Atașarea suportului de masă (Alternativă)

Puteți schimba poziția suportului de masă din margine în poziția de mijloc, consultând instrucțiunile de mai jos.

KD-79/65/55X9005B

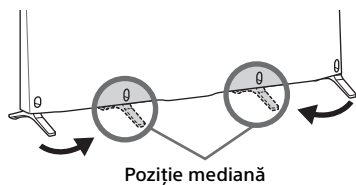

1

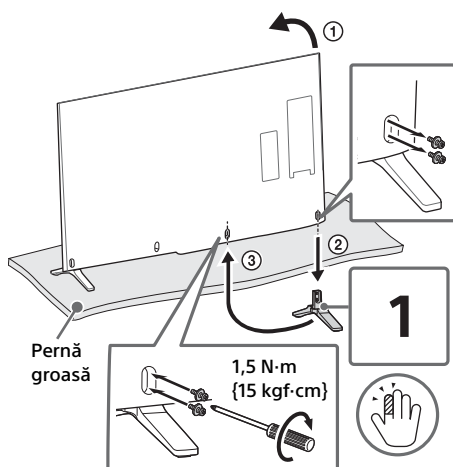

2

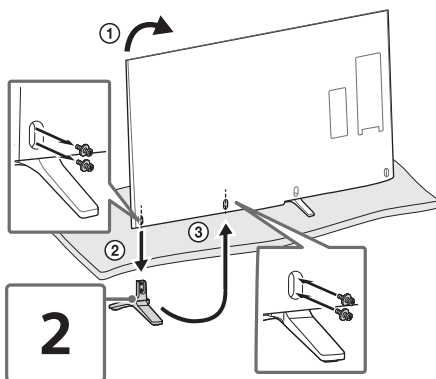

KD-65X9505B

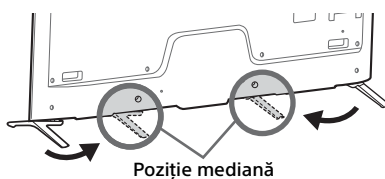

1

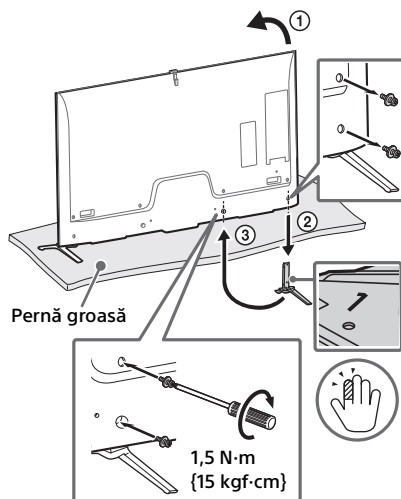

RO

2

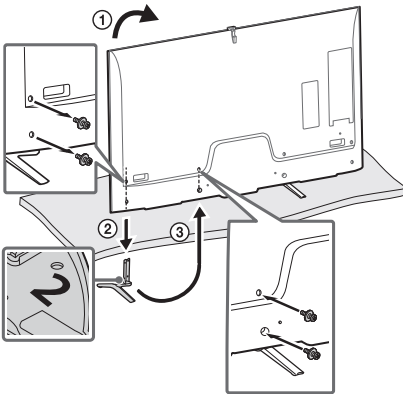

Nota

- Sunt necesare două persoane (și cel puțin patru la KD-79X9005B) pentru a transporta acest sistem.
- Asigurați-vă să nu existe obiecte în fața televizorului.

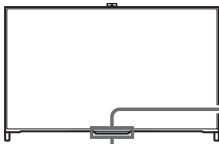

Senzor infraroșii

3D Sync Transmitter
(numai KD-65X9505B, KD-65/55X9005B)

Pentru legarea cablurilor

KD-79/65/55X9005B

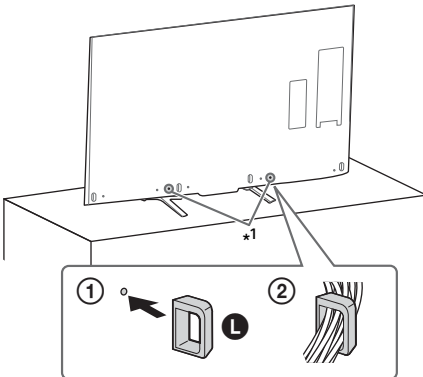

KD-65X9505B

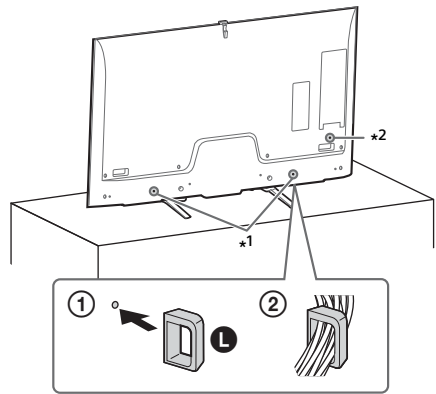

- *1 Locația clemei de strângere a cablurilor când suportul de masă este montat în poziție mediană.
- *2 Locația clemei de strângere a cablurilor când suportul de masă este montat la margine sau în poziție mediană.

Nota

- Pentru desprinderea clemei de strângere a cablurilor de la televizor, apăsați partea de sus a clemei ①, apoi apăsați ② conform ilustrației.

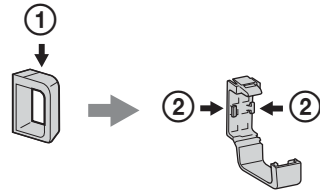

desprinderea suportului de masă din televizor

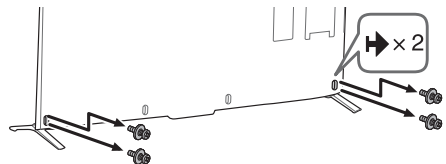

Nota

- Când fixați suportul de masă din nou, nu omiteți să fixați șuruburile (scoase anterior) în orificiile originale din spatele televizorului.

Ascunderea camerei

Dacă nu doriți să folosiți camera, aceasta se poate ascunde ca în figura alăturată.

KD-79/65/55X9005B

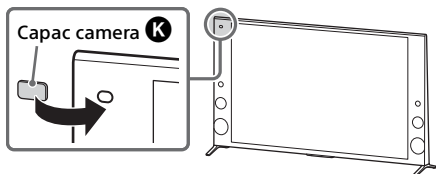

KD-65X9505B

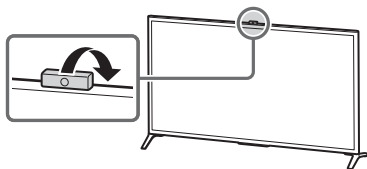

Utilizarea telecomenzii

Puteți opera aparatul TV prin utilizarea telecomenzii cu touchpad furnizate sau a telecomenzii IR (cu infraroșii).



Telecomandă cu touchpad



Telecomandă cu infraroșii



Nota

- Telecomanda cu touchpad poate fi utilizată numai după înregistrarea la TV. Puteți înregistra telecomanda cu touchpad apăsând pe **HOME**, apoi selectați  [Setări] →  [Setări sistem] → [Setarea telecomenzii cu touchpad] → [Configurare telecomandă cu touchpad].

Afișarea ghidului de utilizare al touchpadului

Ghidul de utilizare al touchpadului vă permite să vizualizați principalele comenzi prin gesturi care sunt disponibile pentru ecranul TV curent.

- 1 Atingeți și țineți degetul pe partea centrală a touchpadului pentru a afișa Ghidul de utilizare al touchpadului.

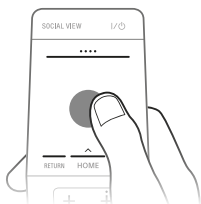

Lansarea tutorialului pentru touchpad

- 1 Apăsați pe **HOME**.

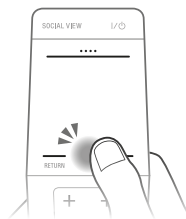

- 2 Glisați pentru a selecta ? [Ajutor], apoi apăsați pe touchpad.

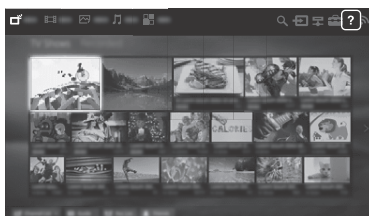

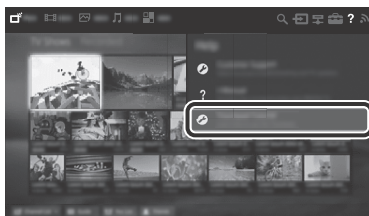

- 3 Glisați în sus/jos pentru a selecta [Tutorial pentru touchpad], apoi apăsați pe touchpad.



Urmați instrucțiunile de pe ecran.

Nota

- De asemenea, puteți lansa tutorialul pentru touchpad apăsând pe **HOME**, apoi selectați  [Setări] →  [Setări sistem] → [Configurații touchpad] → [Pornire tutorial].

Conectarea altor dispozitive

Pentru mai multe informații despre conexiuni, consultați documentul i-Manual.

Nota

- Pentru conexiunea HDMI, conectați dispozitivele 4K (Player media 4K, Set Top Box 4K etc.) la mufa HDMI IN 2 sau HDMI IN 1 a televizorului, pentru a viziona conținut protejat de drepturile de autor.

Pentru conectarea replicatorului de porturi

- Pentru conectarea prin replicatorul de porturi, consultați ghidul de instalare furnizat împreună cu replicatorul de porturi.

Pentru conectarea dispozitivului MHL

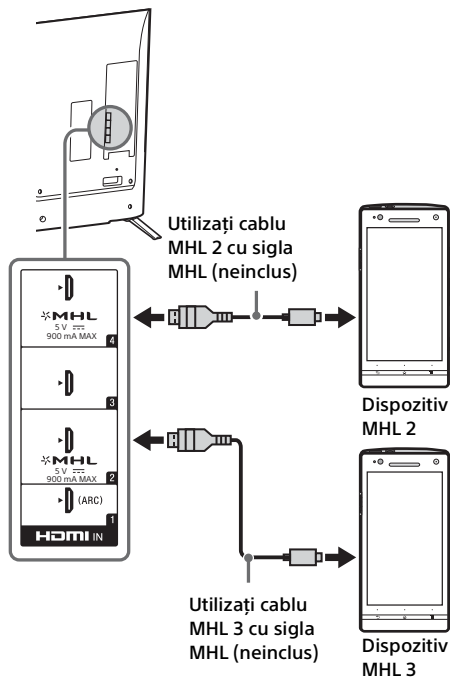

Televizorul încarcă dispozitivul compatibil MHL conectat, simultan cu redarea de fotografii/muzică/clipuri video. Puteți utiliza telecomanda televizorului pentru a controla dispozitivul compatibil MHLconectat.

Nota

- Dacă [Modificare intrare automată (MHL)] este setat la [Pornit], televizorul comută automat la HDMI IN 2/MHL sau HDMI IN 4/MHL de la altă intrare atunci când este conectat un dispozitiv compatibil MHL la mufa HDMI IN 2/MHL sau HDMI IN 4/MHL. Disponibilitatea [Modificare intrare automată (MHL)] depinde de dispozitivul compatibil MHL și dacă acesta acceptă această caracteristică.
- Dacă [Încărcare MHL în standby] este setat la [Pornit], puteți încărca în continuare dispozitivul compatibil MHL chiar dacă televizorul este în modul repaus.
- Conectați smartphone-ul sau dispozitivele mobile 4K la mufa HDMI IN 2/MHL.
- Utilizați cablul MHL 3 cu sigla MHL pentru smartphone sau dispozitive mobile 4K.

Montarea televizorului pe perete

Manualul de instrucțiuni al acestui televizor prezintă numai pașii necesari pentru pregătirea instalării televizorului înainte de instalarea acestuia pe perete.

numai KD-65X9505B, 65/55X9005B

Pentru clienți:

Pentru protecția produsului și din motive de siguranță, Sony recomandă insistent ca instalarea televizorului să fie efectuată numai de către dealeri Sony sau contractori licențiați. Nu încercați să instalați personal televizorul.

Pentru dealerii Sony și contractori:

Acordați atenție maximă aspectelor de siguranță în timpul instalării, întreținerii periodice și examinării produsului.

Este necesară o experiență suficientă pentru instalarea acestui produs, mai ales pentru a determina rezistența peretelui pentru a susține greutatea televizorului. Încredințați montajul acestui produs pe perete distribuitorilor Sony sau contractorilor licențiați și acordați o atenție adecvată aspectelor de siguranță în timpul instalării. Sony nu este responsabilă pentru daune materiale sau vătămări corporale cauzate de manipularea eronată sau instalarea necorespunzătoare.

Utilizați dispozitivul de montare pe perete SU-WL450 (nu este furnizat) (KD-65X9505B, KD-65/55X9005B) pentru instalarea televizorului pe perete.

La instalarea dispozitivului de montare pe perete, consultați și instrucțiunile de utilizare și ghidul de instalare furnizat cu dispozitivul de montare pe perete.

Nota

- Depozitați șuruburile demontate într-o locație sigură, fără a le lăsa la îndemâna copiilor.

1 Demontați șuruburile din partea din spate a televizorului.

KD-65X9505B

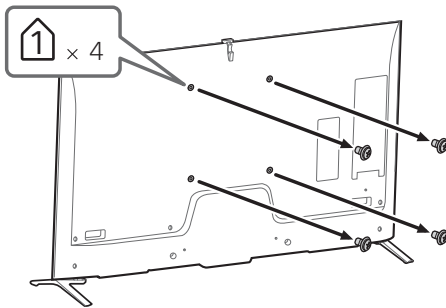

KD-65/55X9005B

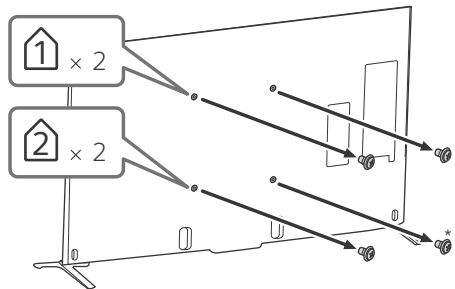

* Nu demontați pentru montajul de tip Super Slim.

- 2 Înainte de a instala suportul de montare pe perete, montați dispozitivul atașat de montare pe perete ❶ (furnizat cu televizorul) în partea din spate a televizorului (pentru a-l poziționa paralel cu peretele). Nu trebuie să efectuați acest pas pentru montajul pe suport super subțire. (numai KD-65/55X9005B)

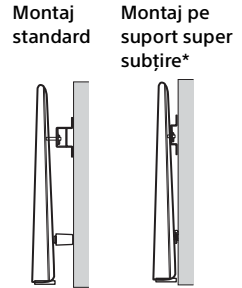
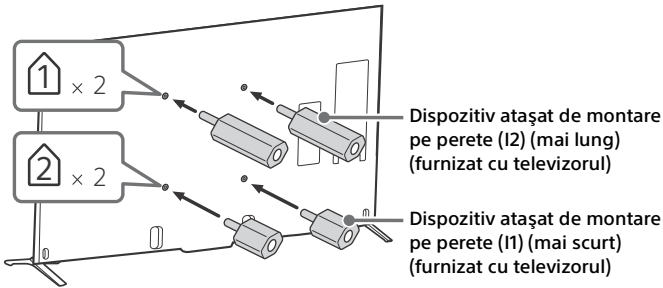

* Nu puteți folosi unele din terminalele situate în partea din spate a televizorului când utilizați stilul de montaj Super Slim.

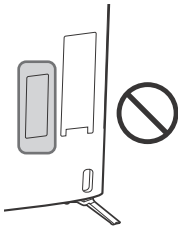

Nota

- Nu uitați să fixați suportul de montare pe perete atunci când îl instalați la televizor.
- Dacă utilizați o șurubelniță electrică, setați cuplul la aproximativ 1,5 N·m {15 kgf·cm}.



Pentru instrucțiuni privind instalarea dispozitivului de montare pe perete al modelului dumneavoastră de televizor, consultați următorul site:
www.sony.eu/tv/wall-mount-bracket-manual

numai KD-79X9005B

Televizorul se poate monta pe un dispozitiv de montare pe perete (nefurnizat) imediat după scoaterea din ambalaj, în forma în care a fost livrat. Dacă suportul de masă este fixat în televizor, este posibil să fie necesară desprinderea suportului de masă; consultați pagina 8 (desprinderea suportului de masă din televizor).

Pregătiți televizorul pentru dispozitivul de montare pe perete înainte de a realiza conexiunile cablurilor.

Pentru protejarea produsului și din motive de siguranță, Sony recomandă insistent ca instalarea televizorului pe perete să fie efectuată de către profesioniști calificați. Nu încercați să îl instalați dumneavoastră înșivă pe perete.

- Respectați instrucțiunile furnizate împreună cu dispozitivul de montare pe perete pentru modelul dumneavoastră. Este necesară o expertiză suficientă pentru instalarea acestui televizor, în special pentru a stabili dacă peretele poate susține greutatea televizorului.
- Lungimea șuruburilor pentru dispozitivul de montare pe perete diferă în funcție de grosimea dispozitivului de montare pe perete. Consultați ilustrația de mai jos.

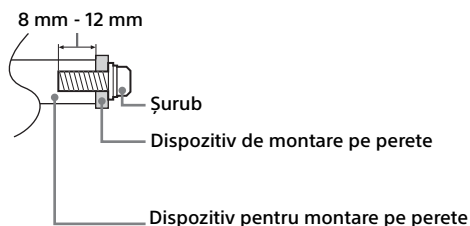

- Nu omiteți să depozitați șuruburile și suportul de masă la loc sigur până ce sunteți gata să fixați suportul de masă. Nu lăsați șuruburile la îndemâna copiilor.

1 Demontați șuruburile din partea din spate a televizorului.

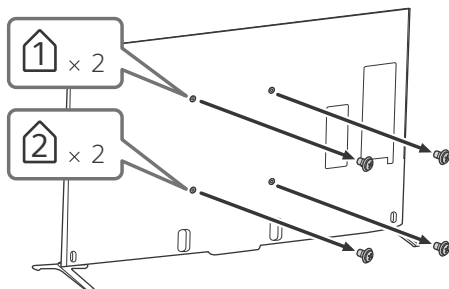

- 2 Înainte de a instala suportul de montare pe perete, montați dispozitivul atașat de montare pe perete ❶ (furnizat cu televizorul) în partea din spate a televizorului (pentru a-l poziționa paralel cu peretele).

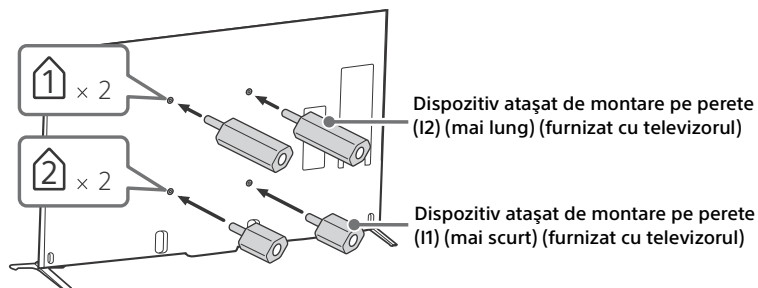

Nota

- Nu uitați să fixați suportul de montare pe perete atunci când îl instalați la televizor.
- Dacă utilizați o șurubelniță electrică, setați cuplul la aproximativ 1,5 N·m {15 kgf·cm}.



Depanare

Când LED-ul de iluminare se aprinde intermitent în roșu, numărați de câte ori se aprinde (intervalul dintre două aprinderi este de trei secunde).

Dacă LED de iluminare luminează intermitent în roșu, resetați aparatul TV prin deconectarea cablului de conectare la rețea de la aparatul TV pentru două minute, apoi porniți aparatul TV. Dacă problema persistă, contactați distribuitorul dvs. sau centrul de service Sony și indicați-i numărul de clipiri intermitente ale LED de iluminare în culoarea roșie (intervalul de timp este de trei secunde). Apăsăți butonul I/⏻ de la aparatul TV pentru a-l opri, deconectați cablul de conectare la rețea și informați-vă distribuitorul sau centrul de service Sony.

Când LED-ul de iluminare nu luminează intermitent, verificați elementele din tabelele care urmează.

De asemenea, puteți consulta [Depanarea] din i-Manual sau efectuați diagnosticarea automată selectând ? [Ajutor] → [Asistență pentru clienți] → [Autodiagnosticare]. Dacă problema persistă, solicitați repararea televizorului de către personalul de service calificat.

Probleme și soluții

Nu apare nicio imagine (ecranul este negru) și nu se aude sonorul.

- Verificați conectarea antenei (externă)/cablului.
- Conectați televizorul la cablul de alimentare și apăsați pe I/⏻ de la televizor sau de la telecomandă.

Nu se poate realiza acordul pe anumite posturi.

- Verificați antena.
- Cablul prin satelit poate fi scurtcircuitat sau pot exista probleme de conexiune ale cablului. Verificați conexiunea prin cablu și opriți televizorul de la comutatorul Pornit/Oprit al rețelei de curent electric, apoi reporniți-l.
- Frecvența introdusă nu se încadrează în interval. Consultați compania de difuzare a semnalelor prin satelit recepționate.

Nu s-au găsit servicii de televiziune prin cablu (programe).

- Verificați conexiunea prin cablu sau configurația de acord.
- Încercați [Programare automată digitală] selectând [Antena] în loc de [Cablu].

Telecomanda nu funcționează.

- Înlocuiți bateriile.
- Este posibil ca televizorul să se afle în modul SYNC. Apăsăți bara de control (....) și glisați la stânga/dreapta pentru a selecta [SYNC MENU], apoi apăsați pe touchpad. Selectați [Comandă TV], apoi selectați [Home (Meniu principal)] sau [Opțiuni] pentru a controla televizorul. Când utilizați telecomanda IR, apăsați pe **SYNC MENU**, selectați [Comandă TV] și selectați [Home (Meniu principal)] sau [Opțiuni] pentru a controla televizorul.

Parola pentru [Blocare de către părinți] a fost uitată.

- Pentru codul PIN, introduceți 9999. (Codul PIN 9999 este acceptat întotdeauna.)

Zonele din jurul televizorului se încălzesc.

- Când televizorul este utilizat pentru o perioadă îndelungată, zonele din jurul televizorului se încălzesc. Puteți să simțiți căldura dacă atingeți cu mâna aceste zone.

Sunet sau imagine blocată, ecranul este gol sau televizorul nu răspunde la apăsarea pe butoanele proprii sau ale telecomenzii.

- Efectuați o resetare simplă a televizorului prin deconectarea cablului de alimentare de rețea pentru două minute, apoi conectați-l din nou.

Este posibil ca butoanele I/⏻, CH+/-, ▲ +/-, ▲/♦/+/-, ⊞, [] și HOME să nu fie localizate pe televizor.

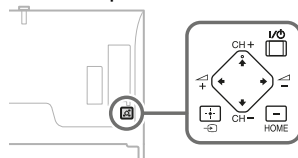

- Consultați ilustrația de mai jos pentru a vedea locația butoanelor de pe televizor.

Partea din spate a televizorului



LED-ul de iluminare este aprins.

- Dacă nu doriți ca LED-ul de iluminare să fie aprins, îl puteți stinge.

Apăsați pe **HOME**, apoi selectați  [Setări] →  [Setări sistem] → [Configurare generală] → [LED de iluminare] → [Oprit]. De asemenea, puteți apăsa pe **OPTIONS**, apoi puteți selecta [LED de iluminare] → [Oprit].

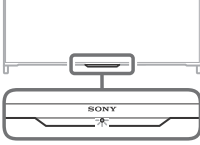

Nu se poate realiza conectarea la un router wireless prin WPS.

- Dacă utilizați securitatea WEP, selectați [Simplu] → [Wi-Fi] → [Conectare din lista de scanare]. Apoi, selectați numele rețelei (SSID) la care doriți să vă conectați.

Nu s-a putut găsi numele rețelei dorite în configurația de rețea.

- Selectați [[Introducere manuală]] și apăsați pe  pentru a introduce un nume de rețea.

Specificații

Sistem

Tip de panou

Panou LCD (Liquid Crystal Display - Afișaj cu cristale lichide), Iluminare de fundal cu LED

Sistem TV

Analitic: în funcție de țara/regiunea

aleasă: B/G, D/K, L, I, M

Digital: DVB-T/DVB-C

DVB-T2

Satelit: DVB-S/DVB-S2

Sistem color/video

Analitic: PAL, SECAM, NTSC3.58, NTSC4.43

Digital: Consultați documentul i-Manual.

Acoperire canale

Analitic: UHF/VHF/Cablu, în funcție de țara/regiunea aleasă.

Digital: UHF/VHF/Cablu, în funcție de țara/regiunea aleasă.

Satelit: Frecvență IF 950 - 2.150 MHz

Ieșire audio

10 W + 10 W + 10 W (KD-65X9505B)

12,5 W + 12,5 W + 20 W + 20 W

(KD-79/65/55X9005B)

Tehnologie wireless

Protocol IEEE802.11a/b/g/n

Mufe intrare/ieșire

Cablu antenă (exterioră)

Bornă externă 75 ohm pentru VHF/UHF

Antenă de satelit MAIN/SUB

Conector mamă de tip F IEC169-24, 75 ohm.

DiSEqC 1.0, LNB 13 V/18 V & ton 22 kHz, Distribuție cablu unic EN50494.

/ AV1

Conector scart cu 21 de pini (standard CENELEC) inclusiv intrare audio/video, intrare RGB și ieșire audio/video TV.

/ COMPONENT IN

YpPr (video pe componente): 1080p (50, 60 Hz), 1080i (50, 60 Hz), 720p (50, 60 Hz), 576p, 576i, 480p, 480i

Intrare audio (mufe fono)

AV2

Intrare video (pin fono comun cu intrarea Y)

HDMI IN 1, 2, 3, 4 (suport pentru rezoluție 4K)

Video (2D): 4096 × 2160p (50, 60 Hz)*, 4096 × 2160p (24 Hz), 3840 × 2160p (50, 60 Hz)*, 3840 × 2160p (24, 25, 30 Hz), 1080p (30, 50, 60 Hz), 1080/24p, 1080i (50, 60 Hz), 720p (30, 50, 60 Hz), 720/24p, 576p, 576i, 480p, 480i, Formate PC

*YCbCr 4:2:0 / 8 biți

Video (3D):

Împachetare cadre: 1080p (30 Hz), 1080/24p, 1080i (50, 60 Hz), 720p (30, 50, 60 Hz), 720/24p
Alăturare: 1080p (50, 60 Hz), 1080/24p, 1080i (50, 60 Hz), 720p (50, 60 Hz)
Suprapuse: 1080p (30, 50, 60 Hz), 1080/24p, 1080i (50, 60 Hz), 720p (50, 60 Hz)

Audio: PCM liniar 5,1 canale: 32, 44,1 și 48 kHz, 16, 20 și 24 biți, Dolby Digital

ARC (Audio Return Channel) (numai pentru HDMI IN 1)

MHL (comun cu HDMI IN 2/4)

Video (2D): 4096 × 2160p (24 Hz)*, 3840 × 2160p (24, 25, 30 Hz)*, 1080p (50, 60 Hz)*, 1080p (30 Hz), 1080/24p, 1080i (50, 60 Hz), 720p (30, 50, 60 Hz), 720/24p, 576p, 576i, 480p, 480i

* numai pentru HDMI IN 2

Video (3D):

Împachetare cadre*: 1080p (30 Hz), 1080/24p, 1080i (50, 60 Hz), 720p (30, 50, 60 Hz), 720/24p
Alăturare: 1080p (50, 60 Hz)*, 1080/24p, 1080i (50, 60 Hz), 720p (50, 60 Hz)
Suprapuse: 1080p (50, 60 Hz)*, 1080p (30 Hz), 1080/24p, 1080i (50, 60 Hz), 720p (50, 60 Hz)

* numai pentru HDMI IN 2

Audio: PCM liniar 5,1 canale: 32, 44,1 și 48 kHz, 16, 20 și 24 biți, Dolby Digital

DIGITAL AUDIO OUT (OPTICAL)

Mufă optică digitală (PCM liniar pe două canale, Dolby Digital)

AUDIO OUT

Ieșire audio (mini mufă stereo)

Mufă pentru căști

(acceptă ieșire de la subwoofer)

1, 2 (HDD REC), 3

Port dispozitiv HDD USB (numai pentru 2), port USB



Slot CAM (modul de acces condiționat)

LAN

Conector 10BASE-T/100BASE-TX (în funcție de mediul de funcționare a rețelei, viteza conexiunii poate varia. Viteza de comunicare și calitatea conexiunii 10BASE-T/100BASE-TX nu sunt garantate pentru acest televizor.)

Altele

Accesorii opționale

Dispozitiv de montare pe perete: SU-WL450 (KD-65X9505B, KD-65/55X9005B)

Subwoofer wireless: SWF-BR100

Cablu MHL: DLC-MC10/DLC-MC20/DLC-MC30

Ochelari 3D activi: TDG-BT500A (KD-65X9505B,

KD-65/55X9005B)



Ochelari 3D pasivi: TDG-500P (KD-79X9005B)



Temperatură de utilizare

0 °C - 40 °C

Umiditate de funcționare

UR 10% - 80% (fără condens)

Alimentare și altele

Cerințe de alimentare

220 V - 240 V c.a., 50 Hz

Clasa de eficacitate energetică

KD-79X9005B: A

KD-65X9505B: B

KD-65X9005B: B

KD-55X9005B: B

Dimensiunea ecranului (măsurată pe diagonală) (cca.)

KD-79X9005B: 79 țoli / 199,6 cm

KD-65X9505B: 65 țoli / 163,9 cm

KD-65X9005B: 65 țoli / 163,9 cm

KD-55X9005B: 55 țoli / 138,8 cm

Consum de putere

în modul [Standard]

KD-79X9005B: 229 W

KD-65X9505B: 215 W

KD-65X9005B: 180 W

KD-55X9005B: 149 W

în modul [Strălucitor]

KD-79X9005B: 433 W

KD-65X9505B: 394 W

KD-65X9005B: 339 W

KD-55X9005B: 285 W

Consum mediu anual de energie^{*1}

KD-79X9005B: 318 kWh

KD-65X9505B: 298 kWh

KD-65X9005B: 250 kWh

KD-55X9005B: 207 kWh

Consum de energie în modul standby*2

KD-79X9005B:

0,3 W (27 W în modul software / actualizare program)

KD-65X9505B:

0,3 W (28 W în modul software / actualizare program)

KD-65X9005B:

0,3 W (27 W în modul software / actualizare program)

KD-55X9005B:

0,3 W (27 W în modul software / actualizare program)

Rezoluție ecran

3.840 puncte (orizontal) × 2.160 linii (vertical)

Mărimi de ieșire nominale

USB 1, 3: 5 V, 500 mA max.

USB 2: 5 V, 800 mA max.

MHL (HDMI IN 2, 4): 5 V, 900 mA max.

Dimensiuni (Cca.) (l × î × a)

cu suport de masă

KD-79X9005B: 203,1 × 110,9 × 44,2 cm

KD-65X9505B: 149,3 × 95,0 × 34,8 cm

KD-65X9005B: 171,6 × 91,6 × 32,0 cm

KD-55X9005B: 149,4 × 79,1 × 32,0 cm

fără suport de masă

KD-79X9005B: 202,9 × 105,4 × 11,1 cm

KD-65X9505B: 149,2 × 89,7 × 10,7 cm

KD-65X9005B: 171,5 × 87,8 × 9,9 cm

KD-55X9005B: 149,3 × 75,2 × 9,9 cm

tipar de orificii pentru montarea în perete

40,0 × 30,0 cm

dimensiunea șuruburilor pentru montarea în perete

M6 (lungime: consultați schema de la pagina 3.)

Lățime suport (Cca.)

Poziția de margine

KD-79X9005B: 203,1 cm

KD-65X9505B: 149,3 cm

KD-65X9005B: 171,6 cm

KD-55X9005B: 149,4 cm

Poziție mediană

KD-79X9005B: 57,3 cm

KD-65X9505B: 66,3 cm

KD-65X9005B: 57,3 cm

KD-55X9005B: 57,3 cm

Masa (Cca.)

cu suport de masă

KD-79X9005B: 60,9 kg

KD-65X9505B: 43,9 kg

KD-65X9005B: 46,6 kg

KD-55X9005B: 38,1 kg

fără suport de masă

KD-79X9005B: 59,7 kg

KD-65X9505B: 42,0 kg

KD-65X9005B: 45,9 kg

KD-55X9005B: 37,4 kg

*1 Consum de energie pe an, în baza consumului de energie al televizorului, când este în funcțiune 4 ore pe zi pe o perioadă de 365 de zile. Consumul real de energie va depinde de modul în care este utilizat televizorul.

*2 Puterea specificată în modul standby este atinsă după ce televizorul încheie procesele interne necesare.

Nota

- Accesoriile opționale sunt disponibile în funcție de țări/regiune/modelul televizorului/stoc.
- Designul și specificațiile se pot modifica fără notificare prealabilă.
- Consumul de putere va crește atunci când replicatorul de porturi este conectat la televizor.
- Acest televizor încorporează MHL 2 pentru HDMI IN 4/ MHL și MHL 3 pentru HDMI IN 2/MHL.

Note privind televiziunea digitală

- Orice funcții legate de televiziunea digitală (DVB) vor fi active numai în țările sau zonele în care sunt difuzate semnale digitale terestre DVB-T/DVB-T2 (MPEG-2 și H.264/MPEG-4 AVC), sau unde aveți acces la servicii de cablu compatibile DVB-C (MPEG-2 și H.264/MPEG-4 AVC). Vă rugăm să verificați la dealer-ul local dacă puteți recepționa semnal DVB-T/DVB-T2 în zona unde locuiți sau să întrebați furnizorul dvs. de servicii prin cablu dacă acest televizor este potrivit pentru serviciul lor de cablu DVB-C.
- Furnizorul de servicii prin cablu poate solicita taxe suplimentare pentru astfel de servicii și este posibil să vi se solicite aderarea la termenii și condițiile de lucru ale respectivilor furnizori.
- Deși acest televizor respectă specificațiile DVB-T/DVB-T2 și DVB-C, nu poate fi garantată compatibilitatea cu programele digitale terestre DVB-T/DVB-T2 și DVB-C prin cablu care vor fi difuzate în viitor.

- Unele funcții ale televiziunii digitale este posibil să nu fie disponibile în anumite țări/regiuni, iar serviciile de cablu DVB-C este posibil să nu fie puse la dispoziție de anumiți furnizori.

Informații legate de mărci

- Termenii HDMI și HDMI High-Definition Multimedia Interface și sigla HDMI sunt mărci comerciale sau mărci comerciale înregistrate ale HDMI Licensing LLC în Statele Unite și în alte țări.
- DLNA®, logo-ul DLNA și DLNA CERTIFIED® sunt mărci comerciale, mărci de service sau mărci de certificare ale Digital Living Network Alliance.
- Fabricat sub licență de la Dolby Laboratories. Simbolurile Dolby și double-D sunt mărci comerciale ale Dolby Laboratories.
- „BRAVIA” și BRAVIA sunt mărci de comerț înregistrate ale Sony Corporation.
- TrackID este o marcă comercială sau o marcă comercială înregistrată a Sony Mobile Communications AB.
- Gracenote, Gracenote eyeQ, Gracenote VideoID, Gracenote Video Explore, Gracenote MusicID, sigla și logotipul Gracenote și sigla „Powered by Gracenote” sunt mărci comerciale înregistrate sau mărci comerciale ale Gracenote în Statele Unite și/sau alte țări.
- Opera® Devices SDK from Opera Software ASA. Copyright 1995-2014 Opera Software ASA. All rights reserved.
- Wi-Fi, Wi-Fi Direct și Miracast sunt mărci comerciale sau mărci comerciale înregistrate ale Wi-Fi Alliance.
- Sigla „Sony Entertainment Network logo” și „Sony Entertainment Network” sunt mărci comerciale ale Sony Corporation.
- MHL, Mobile High-Definition Link și sigla MHL reprezintă mărci comerciale sau mărci comerciale înregistrate ale MHL Licensing, LLC.

- Pentru informații despre brevetele DTS, vizitați <http://patents.dts.com>. Fabricat sub licență primită de la DTS Licensing Limited. DTS, simbolul, & DTS și simbolul împreună sunt mărci comerciale înregistrate, iar DTS Digital Surround este marcă comercială a DTS, Inc. © DTS, Inc. Toate drepturile rezervate.
- Designed with UEI Technology™ Under License from Universal Electronics Inc. Portions © UEI 2000 – 2013.
- Marcajele cu cuvântul Bluetooth® și siglele aferente sunt deținute de Bluetooth SIG, Inc. și orice utilizare a acestor marcaje de către Sony Corporation se face sub licență. Alte mărci comerciale și nume comerciale sunt proprietatea respectivilor deținători.
- DiSEqC™ este marcă comercială a EUTELSAT. Acest televizor acceptă DiSEqC 1.0. Acest televizor nu este proiectat pentru controlul antenelor motorizate.
- Marcajul N este o marcă comercială sau o marcă comercială înregistrată a NFC Forum, Inc. în Statele Unite și în alte țări.

Съдържание

ВАЖНА ЗАБЕЛЕЖКА	2
Информация за безопасност	3
Предпазни мерки	5
Закачване на поставката за маса (алтернативно)	7
Откачване на поставка за маса от телевизора	8
Прибиране на камерата	9
Използване на дистанционно управление	10
Показване на ръководство за работа с тъчпад	10
Стартиране на наръчник за тъчпад	10
Свързване на други устройства	11
Монтаж на телевизора на стена	12
само KD-65X9505B, 65/55X9005B	12
само KD-79X9005B	14
Отстраняване на неизправности	16
Проблеми и решения	16
Спецификации	17

Въведение

Благодарим ви за покупката на този продукт на Sony. Преди да започнете работа с телевизора, прочетете ръководството изцяло и го запазете за бъдещи справки.

Забележка

- Преди да работите с телевизора, прочетете “Информация за безопасност” (страница 3).
- Изображенията и илюстрациите, използвани в ръководството за бърз старт и в това ръководство, са само за справка и може да се различават от действителния изглед на продукта.

Място на идентификационния етикет

Етикетите за Модел No., дата на производство (месец/година) и клас на захранване (в съответствие с действащите норми за безопасност), са разположени на гърба на телевизора или опаковката.

ПРЕДУПРЕЖДЕНИЕ

ЗА ДА
ПРЕДТВРАТИТЕ
ИЗБУХВАНЕ НА ПОЖАР,
ВИНАГИ ДРЪЖТЕ СВЕЩИ
ИЛИ ДРУГИ ИЗТОЧНИЦИ НА
ОГЪН ДАЛЕЧ ОТ ТОЗИ
ПРОДУКТ.



ВАЖНА ЗАБЕЛЕЖКА

Този продукт е произведен от или от името на Sony Corporation, 1-7-1 Konan Minato-ku Tokyo, 108-0075 Япония. Запитвания за съответствие на продуктите съгласно законодателството на Европейския съюз, следва да се отправят към Упълномощения представител Sony Deutschland GmbH, Hedelfinger Strasse 61, 70327 Stuttgart, Германия. За въпроси, свързани със сервиз и гаранция, моля използвайте адресите, посочени в придружаващите сервизни или гаранционни документи.

Забележка за безжичен сигнал



С настоящето Sony Корпорация декларира, че този продукт отговаря на основните изисквания и другите съответстващи клаузи на Директива 1999/5/EC.

Подробности може да намерите на Интернет страницата: <http://www.compliance.sony.de/>

Забележка за потребители: следната информация се отнася само за оборудване, продавано в страни, където се прилагат директивите на ЕС.

Безжичната телевизионна система може да се използва в следните държави:

AT, BE, HR, CY, CZ, DK, EE, FI, FR, DE, GR, HU, IE, IT, LV, LT, LU, MT, NL, PL, PT, SK, SI, ES, SE, GB, IS, LI, NO, CH, BG, RO, TR, AL, BA, MK, MD, RS, ME, Косово

Това оборудване може да се използва в други неевропейски страни.

Информация за безопасност

ВНИМАНИЕ

Батериите не трябва да се излагат на прекалена топлина, например слънчева светлина, огън или подобни.

Инсталация/Настройка

Инсталирайте и използвайте телевизора в съответствие с инструкциите, описани по-долу, за да избегнете риск от пожар, токов удар или повреда и/или наранявания.

Инсталация

- За да предотвратите подхлъзване и причиняване на телесни повреди, не стъпвайте върху защитната чанта на телевизора, докато го разопаковате.
- Телевизорът трябва да бъде инсталиран близо до лесно достъпен контакт.
- Поставете телевизора на стабилна, равна повърхност, за да се избегне падането му и причиняването на нараняване или повреда на телевизора.
- Монтирайте телевизора на място, където не може да бъде изтеглен, бутнат или преобърнат.
- Монтирайте телевизора така, че поставката за маса да не е издадена спрямо стойката за телевизора (не е доставена). Ако поставката за маса е издадена навън спрямо стойката за телевизора, това може да доведе до преобръщане или падане на телевизора и да доведе до нараняване или повреда на телевизора.

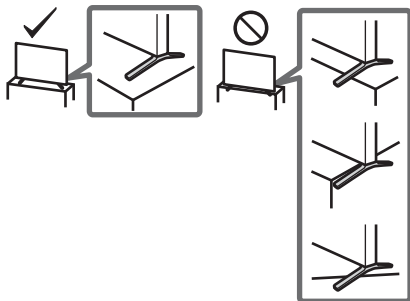

- Монтажа на устройството към стената трябва да се извърши само от квалифициран персонал.
- За по-голяма безопасност ви препоръчваме да използвате оригиналните аксесоари на Sony, включително: Конзола за закрепване към стена – SU-WL450 (KD-65X9505B, KD-65/55X9005B)
- На всяка цена използвайте приложените винтове към конзолата за закрепване към стена, когато закачате конзолата за закрепване към стена към телевизора. Приложените винтове са проектирани при измерване спрямо закачващата повърхност на конзолата за закрепване към стена, както е показано на илюстрацията. Диаметърът и дължината на винтовете се различават в зависимост от модела на конзолата за закрепване към стена. Използването на винтове, различни от тези в комплекта на конзолата, може да доведе до вътрешни повреди на телевизора или да стъне причина за падането му и т.н.

KD-65X9505B

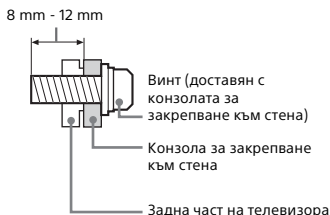

KD-65/55X9005B

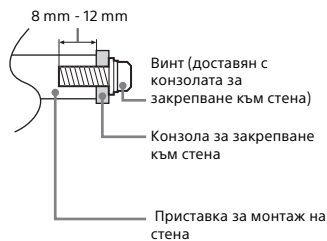

Пренасяне

- Преди да местите телевизора, изключете всички кабели от него.
- Двама или повече души (четири или повече души за KD-79X9005B) са необходими за пренасянето на голям телевизор.
- Когато местите телевизора на ръце, дръжте го, както е показано по-долу. Не натискайте LCD панела и рамката около екрана.

KD-79X9005B

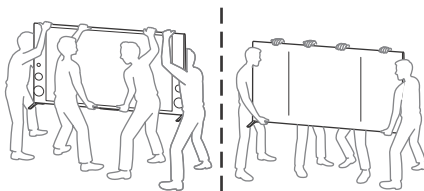

KD-65X9505B

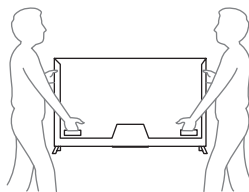

KD-65/55X9005B

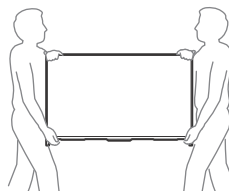

- При пренасяне не излагайте телевизора на сътресения или прекалени вибрации.
- Когато пренасяте телевизора при ремонт или при смяна на жилището, пакетирайте го, като използвате оригиналната опаковка и материали за пакетирание.

Предпазване от преобръщане

- Използвайте здрав кабел, който може да издържи теглото на телевизора.

Вентилация

- Никога не покривайте вентилационните отвори и не вкарвайте предмети в корпуса.
- Оставете свободно място около телевизора както е показано по-долу.

- Препоръчително е да използвате оригиналната конзола за монтиране към стена на Sony, за да осигурите достатъчна циркулация на въздуха.

Инсталация на стена

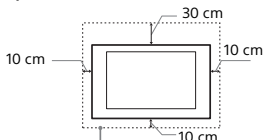

Оставете най-малко толкова място около устройството.

Инсталиране с помощта на поставка

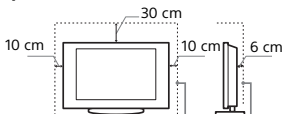

Оставете най-малко толкова място около устройството.

- За да постигнете правилна вентилация и за да предотвратите събирането на прах или мръсотия:
 - Не слагайте телевизора легнал, не го монтирайте обърнат с горния край надолу, наопаки или странично.
 - Не слагайте телевизора върху рафтове, килим, легло или в дрешник.
 - Не покривайте телевизора с парчета плат, като пердета или с други предмети, като вестници и др.
 - Не инсталирайте телевизора, както е показано по-долу.

Циркулацията на въздух е блокирана.

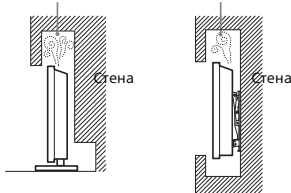

Захранващ кабел

За да предотвратите риск от пожар, токов удар, повреда и/или нараняване, работете със захранващия кабел както следва:

- Използвайте само оригинален захранващ кабел на Sony. Не използвайте други марки.
- Вкарайте щепсела плътно и докрай в контакта.
- Включвайте телевизора само към променливотоково захранване от 220–240 V.
- Когато прокарвате кабели, за ваша безопасност се уверете, че сте изключили захранващия кабел; внимавайте да не се спънете в кабелите.
- Изключете захранващия кабел от мрежата от 220 V, преди да работите или местите телевизора.
- Пазете захранващия кабел далеч от източници на топлина.
- Изключете захранващия кабел и го почиствайте редовно. Ако захранващият кабел е замърсен или прахен и по него се образува влага, изолацията му може да се наруши и това може да доведе до пожар.

Забележка

- Не използвайте приложения захранващ кабел с друго оборудване.
- Не дупчете, не огъвайте и не усуквайте прекомерно захранващия кабел. Жилото на проводниците може да се оголи или прехъсне.
- Не преравявайте захранващия кабел.
- Не поставяйте тежки предмети върху захранващия кабел.
- Не дърпайте самия захранващ кабел, когато го изключвате от контакта.

- Не свързвайте твърде много устройства към един и същи контакт.
- Не използвайте контакт, който не захваща стабилно щепсела.

Забранена употреба

Не инсталирайте/използвайте телевизора на следните места или в ситуациите, описани по-долу. В противен случай телевизорът може да се повреди и да причини пожар, токов удар, повреда и/или нараняване.

Местонахождение:

- На открито (пряка слънчева светлина), на морския бряг, на кораб или друг плавателен съд, във вътрешността на превозно средство, в медицински заведения, на нестабилни повърхности, близо до вода, изложен на дъжд, влага или пушек.
- Ако телевизорът бъде поставен в съблекална на обществена баня или минерална баня, телевизорът може да се повреди от сярата във въздуха и др.



- За най-добро качество на картината, не излагайте екрана на директно осветяване или слънчева светлина.
- Избягвайте преместването на телевизора от студено на топло място. Внезапните промени в температурата на стаята могат да причинят конденз на влага. Това може да е причина за показване на лоша картина и/или лоши цветове. В такъв случай изчакайте влагата да се изпари напълно, преди да включите телевизора.

Околна среда:

- Места, които са горещи, влажни или прекалено прашни; Там, където може да влязат насекоми; Където може да бъде изложен на механични вибрации, в близост до запалими предмети (свещи и др.). Телевизорът трябва да бъде предпазен от поливане с течности; не поставяйте в близост до устройството предмети, пълни с течности, като например вази.
- Не поставяйте телевизора на влажно или прашно място, или в стая с мазен дим или пара (близо до кухненски плотове или овлажнителни). Може да възникне пожар, електрически удар или деформация.
- Не поставяйте телевизора на места, изложени на високи температури, например директна слънчева светлина, близо до радиатор или отоплително тяло. В таква условия телевизорът може да прегрее, което да причини деформация на корпуса и/или повреда на телевизора.



Ситуации:

- Не използвайте устройството, ако сте с мокри ръце, когато капакът на устройството е свален или с аксесоари, които не са препоръчани от производителя. По време на гръмотевични бури изключвайте телевизора от мрежата от 220 V, също изваждайте антенния кабел.
- Не монтирайте телевизора така, че да се подава на открито. Може да възникне нараняване или повреда от слънък на човек или предмет в телевизора.



Счупени парчета:

- Не хвърляйте нищо към телевизора. Стъклото на екрана може да се счупи и да експлодира при удара и да причини сериозни наранявания.
- Ако повърхността на дисплея се пропука, не я докосвайте, докато не изключите захранващия кабел. В противен случай може да получите токов удар.

Когато не използвате устройството

- Поради причини, свързани с безопасността и околната среда, ви препоръчваме да изключвате телевизора от мрежата, когато не планирате да го използвате няколко дни.
- Телевизорът не е изключен от мрежата, когато е изключен от копчето. За да изключите напълно устройството, изключете кабела на захранването от електрическата мрежа.
- Някои телевизори притежават функции, които изискват оставянето на устройството в режим Готовност.

Относно децата

- Не позволявайте на деца да се качват върху телевизора.
- Пазете малките аксесоари далеч от деца, за да не бъдат поглънати от тях по невнимание.

Ако възникнат следните проблеми...

Независимо изключете телевизора и извадете захранващия кабел в случай, че възникне някоя от следните проблеми. Консултирайте се с вашия Sony доставчик или с упълномощен сервиз на Sony дали е наложително телевизорът да бъде проверен от квалифициран сервиз.

Когато:

- Захранващият кабел е повреден.
- Гнездото на контакта не захваща стабилно щепсела.
- Телевизорът е повреден, понеже е изпуснат, ударен или нещо е хвърлено по него.
- Течни или твърди предмети са попаднали в отворите на корпуса.

Относно температурата на LCD монитора

Когато LCD мониторът се използва продължително време, околният панел се затопля. Може да усетите топлината, ако го докоснете.

Предпазни мерки

Гледане на телевизия

- Някои хора могат да усетят неудобство (като напъване на очите, умора или гадене) докато гледат 3D видео изображения или играят стереоскопични 3D игри. Sony препоръчва на всички зрители да правят редовни почивки когато гледат 3D видео изображения или играят на стереоскопични 3D игри. Продължителността и честотата на необходимите почивки е различна за всеки човек. Вие трябва да решите кое е най-добро за вас. Ако изпитате някакво неудобство, трябва да спрете да гледате 3D видео изображения или да играете стереоскопични 3D игри, докато неудобството отmine; консултирайте се с лекар, ако сменете за необходимо. Също така трябва да прегледате (i) ръководството за употреба на всяко друго устройство или мярка, използвани с този телевизор и (ii) нашия уебсайт (<http://support.sony-europe.com/>) за най-новата информация. Зрението на малките деца (особено на тези под шестгодишна възраст) все още се развива. Обърнете се към лекар (педиатър или очен лекар), за да позволите на малки деца да гледат 3D видео изображения или да играят на стереоскопични 3D игри. Възрастните трябва да наблюдават малките деца, за да гарантират, че те спазват описаните по-горе препоръки.
- Не използвайте, съхранявайте или оставете 3D очилата на места с висока температура, например на директна слънчева светлина или на нагreti от слънцето автомобили.
- Когато използвате функцията за симулиране на 3D, моля имайте предвид, че показваното изображение е променено спрямо оригиналното, което се дължи на конвертирането, извършено от този телевизор.
- Гледайте телевизия в средно осветена стая, тъй като гледането на телевизия в слабо осветена стая натоварва допълнително очите ви.
- Когато използвате слушалки, настройте силата на звука, за да предотвратите увреждане на слуха.

LCD екран

- Въпреки че LCD екранът е изработен по високо-прецизна технология и повече от 99,99% от пикселите му са ефективни, върху LCD екрана може трайно да се появят черни или светли точки (червени, сини или зелени). Това е структурна особеност на LCD панела и не представлява неизправност.
- Не натискайте и не драксайте предния филтър и не поставяйте предмети върху устройството. Изображението може да е неравномерно или LCD панелът може да се повреди.
- Ако използвате устройството на студено място, картината може да се замъгли или да стане по-тъмна. Това не е неизправност. Този феномен изчезва, когато температурата се повиши.
- Когато на екрана продължително време са показани неподвижни изображения, възможно е да се появят остатъчни образи. Те могат да изчезнат след няколко секунди.
- Екранът и корпусът се затоплят, когато използвате устройството. Това не е неизправност.
- LCD екранът съдържа малко количество течни кристали. Следвайте местните правила и закони за изхвърляне на подобни отпадъци.
- Не полагайте LCD екрана на силен удар или натиск. Стъклото на екрана може да се напуква или счупи и да причини нараняване.



Поддръжка и почистване на повърхността на екрана/корпуса на телевизора

Уверете се, че сте изключили свързания към телевизора захранващ кабел, преди да започнете почистване.

За да предотвратите повреда на покритието на екрана, следвайте инструкциите, изброени по-долу.

- За да премахнете праха от повърхността на екрана/корпуса, почиствайте с меко сухо парче плат. Ако поленялния прах не може да се почисти, почиствайте екрана с меко парче плат, леко навлажнено със слаб почистващ разтвор.
- Никога не пръскайте вода или разтвор директно върху телевизора. Може да образува капки по дното на екрана или външни части, да навлезе в телевизора и да го повреди.
- Не използвайте грапави парчета плат, почистващи препарати на алкална/киселинна основа, почистващи прахове или разтвори, като например алкохол, бензол, разреждател или инсектицид. Използването на такива вещества или продължителният контакт с гума или винил може да повреди повърхността на екрана или повърхността на корпуса на устройството.
- Препоръчва се периодично почистване с прахосмукачка на отворите за проветряване с цел осигуряване на правилна вентилация.
- Не третирайте високоговорителите с прекалена сила по време на почистване или поддръжка, за да избегнете повреда.



Допълнително оборудване

- Не дръжте близо до телевизора допълнителните компоненти или каквото и да е било оборудване, излъчващо електромагнитни вълни. В противен случай е възможно картината и/или звукът да бъдат със смущения.
- Това оборудване е тествано и съответства на изискванията на Директива EMC, като използва свързващ сигнал кабел по-къс от 3 метра.

BG

Препоръки за конектор тип F

Втрешният проводник трябва да е издаден спрямо свързващата част наймалко 1,5 mm.

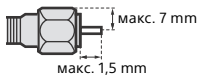

(Препоръчителна схема на конектор тип F)

Внимание при работа с дистанционното управление

- Съблюдавайте правилната полярност при поставяне на батериите.
- Не използвайте съвместно батерии от различен тип, както и стари и нови батерии.
- Изхвърляйте изразходваните батерии по щадящ околната среда начин. В някои населени места е възможно изхвърлянето на батериите да е регулирано нормативно. Консултирайте се с местните власти.
- Работете внимателно с дистанционното управление. Не го изпускате, не стъпвайте върху него и не изливайте никакви течности върху него.
- Не поставяйте дистанционното управление в близост до източници на топлина, на пряка слънчева светлина или в стая с повишена влажност.

Безжична функция на продукта

- Не работете с уреда близо до медицинско оборудване (пейсмейкър и др.), защото може да доведе до повреда на медицинското оборудване.
- Макар, че този уред предава/приема кодирани сигнали, внимавайте за неоторизирано прихващане. Не носим отговорност за възникнали в резултат проблеми.

Изхвърляне на телевизора



Третиране на стари електрически и електронни уреди (приложимо в Европейския съюз и други Европейски страни със системи за разделно събиране на отпадъци)

Този символ върху устройството или върху неговата опаковка показва, че този продукт не трябва да се третира като домакински отпадък. Вместо това той трябва да бъде

предаден в съответния събирателен пункт за рециклиране на електрически и електронни уреди. Като предадете този продукт на правилното място, Вие ще помогнете за предотвратяване на негативните последици за околната среда и човешкото здраве, които биха възникнали при изхвърлянето му на неподходящо място. Рециклирането на материалите ще спомогне да се съхранят природните ресурси. За подробна информация относно рециклирането на този продукт можете да се обърнете към местната градска управа, фирмата за събиране на битови отпадъци или магазина, откъдето сте закупили продукта.



Третиране на използвани батерии (приложимо в Европейския Съюз и други европейски държави със системи за разделно събиране на отпадъците)

Този символ върху батерията или върху опаковката показва, че батерията, доставена с този продукт, не трябва да се третира като домакински отпадък. При някои батерии този символ се използва в комбинация с означение на химически елемент. Означението на химически елемент живак (Hg) или олово (Pb) се добавя ако батерията съдържа повече от 0,0005% живак или 0,004% олово. Като предадете тази батерия на правилното място, Вие ще помогнете за предотвратяване на негативните последици за околната среда и човешкото здраве, които биха възникнали при изхвърлянето им на неподходящо място. Рециклирането на материалите ще спомогне да се съхранят природните ресурси. За продукти, които от гледна точка на безопасност, правилен начин на действие или съхранение на данни изискват батерията да бъде постоянно свързана (вградена), тази батерия трябва да бъде подменяна само от квалифициран сервизен персонал. За да сте сигурни, че вградената батерия ще бъде третирана правилно, предайте стария продукт в събирателен пункт за рециклиране на електрически и електронни уреди. За всички останали батерии моля прочетете в упътването как да извадите по безопасен начин изважда батерията от продукта. Предайте я в събирателния пункт за рециклиране на използвани батерии. За подробна информация относно рециклирането на този продукт или батерия можете да се обърнете към местната градска управа, фирмата за събиране на битови отпадъци или магазина, откъдето сте закупили продукта.

Закачване на поставката за маса (алтернативно)

Можете да промените позицията на поставката за маса от крайно в средно положение, като следвате инструкциите по-долу.

KD-79/65/55X9005B

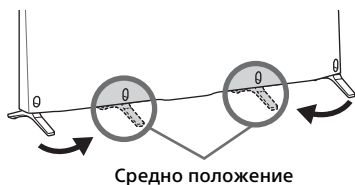

1

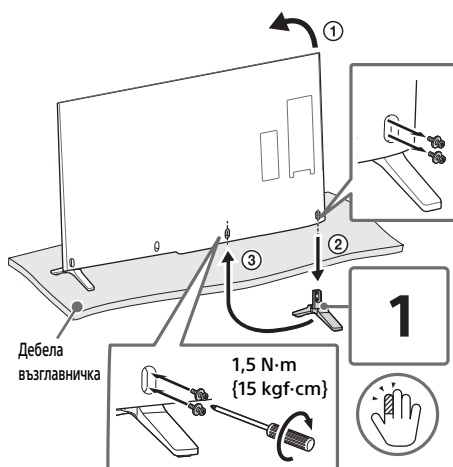

2

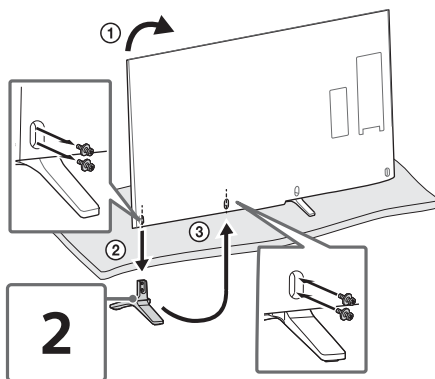

KD-65X9505B



1

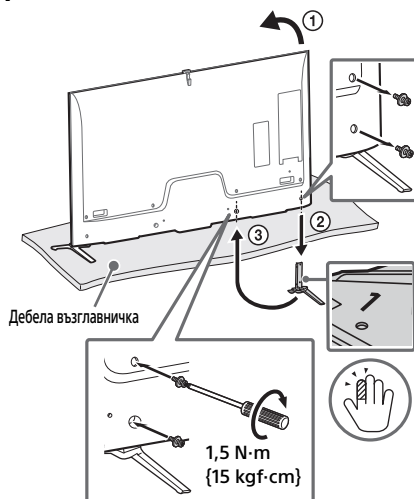

2

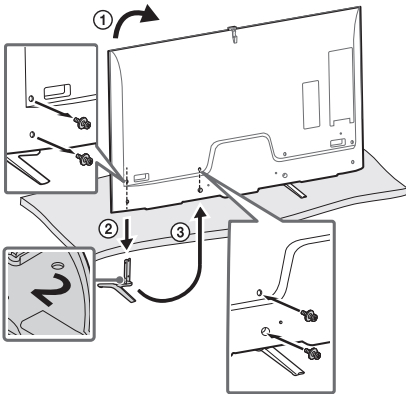

Забележка

- За изпълнението на този монтаж са необходими двама или повече души (четири или повече за KD-79X9005B).
- Уверете се, че няма предмети пред телевизора.

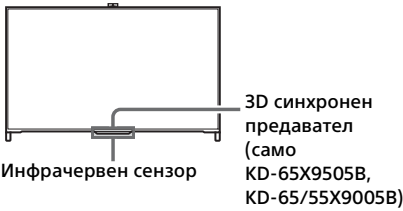

Събиране на кабелите

KD-79/65/55X9005B

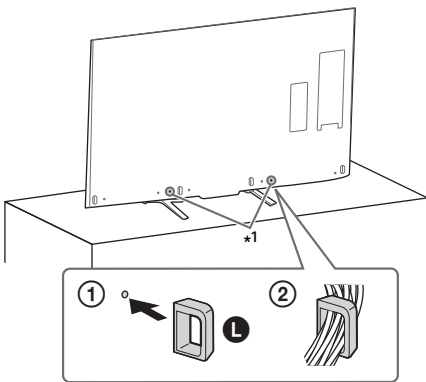

KD-65X9505B

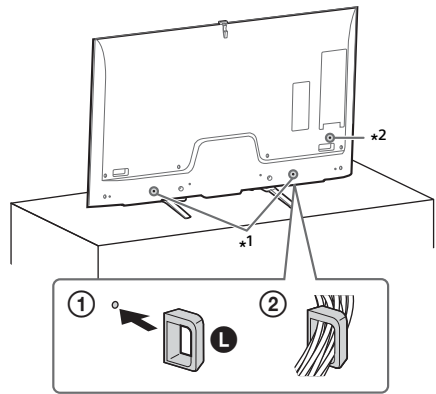

- *1 Местоположение на скобата за кабели, когато поставката за маса е прикачена в средна позиция.
- *2 Местоположение на скобата за кабели, когато поставката за маса е прикачена в крайна или средна позиция.

Забележка

- За да откачите скобата за кабели от телевизора, натиснете предната част на скобата ①, после стиснете ②, както е показано на илюстрацията.

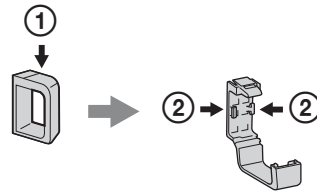

Откачване на поставка за маса от телевизора

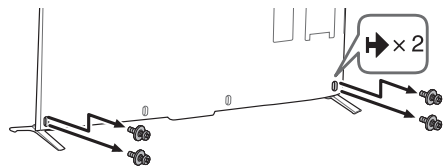

Забележка

- Когато монтирате поставката за маса отново, завийте винтовете (свалени преди това) в оригиналните отвори в задната част на телевизора.

Прибиране на камерата

Ако не използвате камерата, можете да я скриете, както е показано на илюстрацията.

KD-79/65/55X9005B

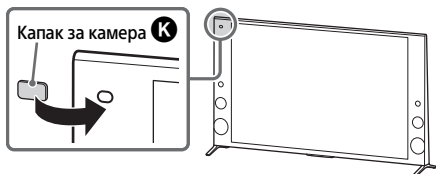

KD-65X9505B

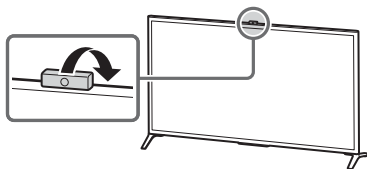

Използване на дистанционно управление

Можете да работите с телевизора, като използвате доставеното тъчпад дистанционно управление или инфрачервено дистанционно управление.

Тъчпад дистанционно управление



Инфрачервено дистанционно управление



Забележка

- Тъчпад дистанционно може да се използва само след регистрация в телевизора. Може да регистрирате Тъчпад дистанционно, като натиснете **HOME**, после изберете [Настройки] → [Системни настройки] → [Настройка на тъчпад дистанционно].

Показване на ръководство за работа с тъчпад

Ръководството за работа с тъчпад ви показва основните команди с жестове, които са налични за текущия екран на телевизора.

- 1 Докоснете и задръжте с пръст в центъра на дисплея на тъчпада на ръководството за работа с тъчпад.

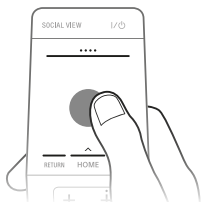

Стартиране на наръчник за тъчпад

- 1 Натиснете **HOME**.

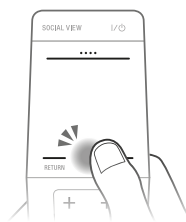

- 2 Плъзнете, за да изберете [Помощ], после натиснете тъчпада.

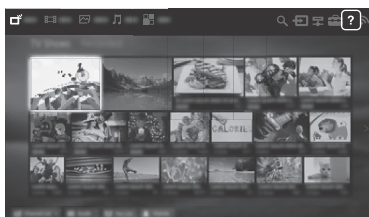

- 3 Плъзнете нагоре/надолу, за да изберете [Обучение за тъчпад], после натиснете тъчпада.

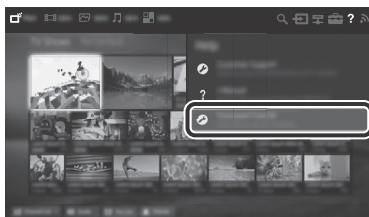

Следвайте инструкциите на екрана.

Забележка

- Можете също да стартирате обучение за тъчпада, като натиснете **HOME**, после изберете [Настройки] → [Системни настройки] → [Конфигурации на тъчпада] → [Стартиране на ръководството].

Свързване на други устройства

За повече информация относно свързването вижте i-Manual.

Забележка

- За HDMI връзка, свържете 4K устройства (4K медиа плейър, 4K декодер и др.) към HDMI IN 2 или HDMI IN 1 жака на телевизора, за да възпроизведате съдържание със защитени авторски права.

За свързване на портов репликатор

- За свързване с портов репликатор вижте ръководството за монтаж, доставено с портовия репликатор.

За свързване на MHL устройство



Телевизорът едновременно зарежда MHL-съвместимото устройство, докато възпроизвежда снимки/музика/видео файлове. Можете да използвате дистанционното управление на телевизора, за да управлявате свързаното MHL-съвместимо устройство.

Забележка

- Ако [Автоматична смяна на вход (MHL)] е настроено на [Вкл.], телевизорът автоматично превключва на HDMI IN 2/MHL или HDMI IN 4/MHL от другия вход, когато MHL-съвместимото устройство е включено към HDMI IN 2/MHL или HDMI IN 4/MHL жак. Наличието на [Автоматична смяна на вход (MHL)] зависи от това дали MHL-съвместимото устройство поддържа тази функция.
- Ако [MHL зареждане в режим Готовност] е настроено на [Вкл.], можете да продължите да зареждате MHL-съвместимото устройство дори когато телевизорът е в режим на готовност.
- Свържете 4K смартфон или мобилни устройства към HDMI IN 2/MHL жака.
- Използвайте одобрен MHL 3 кабел с логото на MHL за 4K смартфони или мобилни устройства.

Монтаж на телевизора на стена

В това ръководство за телевизора е показана само подготовката за монтаж преди монтажа на телевизора на стената.

само KD-65X9505B, 65/55X9005B

До потребителите:

От съображения за безопасност и за защита на продукта, Sony препоръчва монтажът на вашия телевизор да бъде извършен от дистрибутор на Sony или от лицензиран доставчик. Не се опитвайте да го монтирате сами.

До дистрибуторите на Sony и доставчиците:

Подходете с подчертано внимание към безопасността по време на монтажа, периодичната поддръжка и огледа на този продукт.

За монтажа на този продукт се изисква значителен опит, особено за определяне на здравината на стената, която трябва да издържи тежестта на телевизора. На всяка цена поверете закрепването на този продукт към стена на дистрибутори на Sony или лицензирани доставчици и по време на монтажа обърнете особено внимание на мерките за безопасност. Sony не носи отговорност за повреди или наранявания, причинени от неправилни манипулации или монтаж.

Използвайте конзола за закрепване към стена SU-WL450 (не е включена в комплекта) (KD-65X9505B, KD-65/55X9005B), за да монтирате телевизора на стената.

Когато монтирате конзолата за закрепване към стена, прочетете също инструкциите за работа и указанията за монтаж на конзолата за закрепване към стена.

Забележка

- Не пропускайте да съхраните свалените винтове на сигурно място, като ги пазите от деца.

1 Развийте винтовете от задната страна на телевизора.

KD-65X9505B

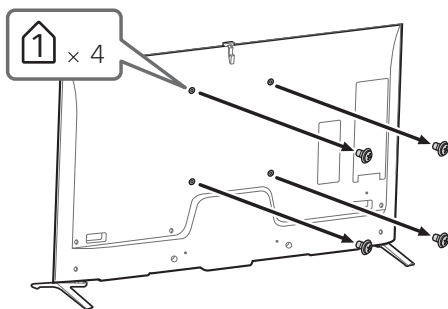

KD-65/55X9005B

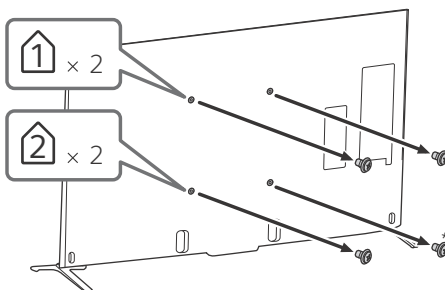

* Не премахвайте при супер тесен монтаж.

- 2 Преди да поставите конзолата за монтиране на стена, прикрепете приставката за монтаж на стена ❶ (доставена с телевизора) към задната част на телевизора (така че да я направите паралелна на стената). Не е нужно да изпълнявате тази стъпка за Супер тесен монтаж. (само KD-65/55X9005B)

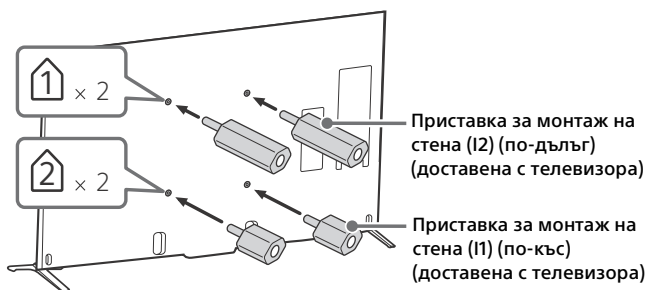

Стандартен монтаж Супер тесен монтаж*

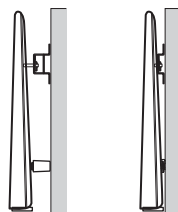

* Ако използвате монтаж Super Slim, няма да можете да използвате някои от изводите на задната страна на телевизора.

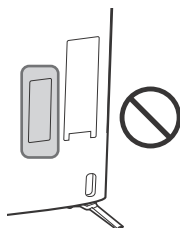

Забележка

- Уверете се, че сте затегнали приставката за стена, когато я закачвате към телевизора.
- Ако използвате електрическа отвертка, задайте въртящия момент на приблизително 1,5 N·m {15 kgf·cm}.



За инструкции относно монтажа на конзолата за закрепване на стена за вашия модел телевизор вижте следната уеб страница: www.sony.eu/tv/wall-mount-bracket-manual

само KD-79X9005B

Вашият телевизор може да бъде монтиран на конзола за закрепване към стена (не се доставя) директно след разопаковане. Ако към телевизора е прикачена поставка за маса, може да се наложи тя да бъде откачена, вижте страница 8 (Откачване на поставка за маса от телевизора). Подгответе телевизора за конзолата за закрепване към стена, преди да свържете кабелите.

От съображения за безопасност и за защита на продукта, Sony препоръчва монтажът на вашия телевизор да бъде извършен от квалифицирани професионалисти. Не се опитвайте да го монтирате сами.

- Следвайте инструкциите, предоставени с конзолата за закрепване към стена за вашия модел. За монтажа на този телевизор се изисква значителен опит, особено за определяне на здравината на стената, която трябва да издържи тежестта на телевизора.
- Дължината на винта за конзолата за закрепване към стена е различна в зависимост от дебелината на конзолата за закрепване към стена. Вижте долната илюстрация.

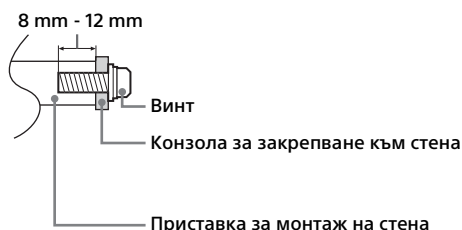

- Запазете оригиналните винтове и поставката за маса на сигурно място, докато сте готови да закачите поставката за маса. Дръжте винтовете настрана от малки деца.

1 Развийте винтовете от задната страна на телевизора.

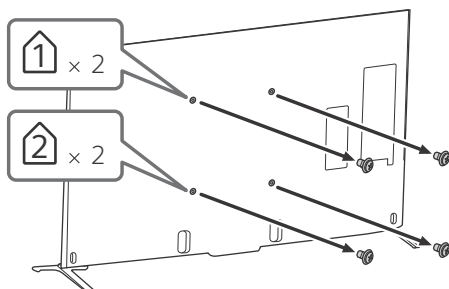

- 2 Преди да поставите конзолата за монтиране на стена, прикрепете приставката за монтаж на стена ❶ (доставена с телевизора) към задната част на телевизора (така че да я направите паралелна на стената).

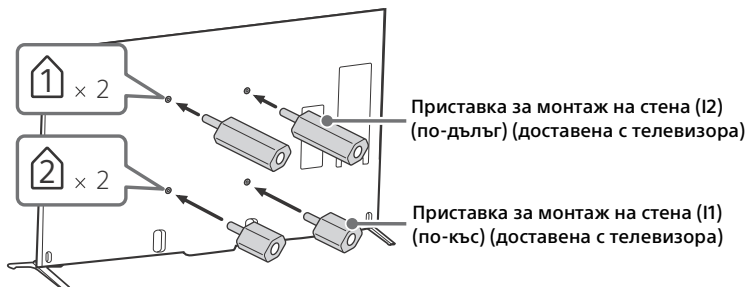

Забележка

- Уверете се, че сте затегнали приставката за стена, когато я закачвате към телевизора.
- Ако използвате електрическа отвертка, задайте въртящия момент на приблизително 1,5 N·m {15 kgf·cm}.

Отстраняване на неизправности

Когато LED осветлението мига в червено, пребройте премигванията (интервалът е три секунди).

Ако LED осветление мига в червено, нулирайте Телевизия, разкачете захранващия кабел от Телевизия за две минути, след това включете Телевизия. Ако проблемът продължава, свържете се с вашия доставчик или център за обслужване на Sony с броя на премигванията в червено на LED осветление (интервалът е три секунди). Натиснете I/⏻ на Телевизия, за да го изключите, разкачете захранващия кабел и информирайте вашия доставчик или център за обслужване на Sony.

Когато LED осветлението не мига, проверете елементите в таблиците, както следва.

Можете също да видите [Отстраняване на неизправности] в i-Manual или да изпълните самодиагностика, като изберете ? [Помощ] → [Поддръжка за потребители] → [Самодиагностика]. Ако проблемът продължава, телевизорът ви трябва да бъде проверен от квалифициран сервизен техник.

Проблеми и решения

Няма картина (екранът е тъмен) и няма звук.

- Проверете връзката с антената/кабела.
- Свържете телевизора към захранващия кабел и натиснете I/⏻ на телевизора или дистанционното управление.

Някои програми не могат да бъдат настроени.

- Проверете антена.
- Сателитният кабел може да е накъсо или да има проблеми със свързването на кабела. Проверете кабелната връзка и изключете телевизора от бутона за включване/изключване, после го включете отново.
- Въведената честота е извън обхват. Свържете се с компанията, разпространител на сателитните услуги.

Няма намерени кабелни ТВ услуги (програми).

- Проверете кабелната връзка или конфигурацията на настройката.
- Опитайте [Автомат. цифрова настройка], като изберете [Антенa] вместо [Кабел].

Дистанционното управление не работи.

- Сменете батериите.
- Вашият телевизор може да е в режим SYNC. Натиснете контролната лента (....) и плъзнете наляво/надясно, за да изберете [SYNC MENU], после натиснете тъчпада. Изберете [ТВ контрол] и после изберете [Home (Меню)] или [Опции], за да управлявате телевизора. Когато използвате инфрачервено дистанционно управление, натиснете **SYNC MENU**, изберете [ТВ контрол], после изберете [Home (Меню)] или [Опции], за да управлявате телевизора.

Паролата за [Родителски контрол] е била забравена.

- Въведете 9999 за ПИН кода. (ПИН кодът 9999 се приема винаги.)

Рамката на телевизора се затопля.

- Когато телевизорът се използва продължително време, рамката му се затопля. Може да усетите топлина, когато я докоснете с ръка.

Замръзнало аудио или видео, празен екран или телевизорът не реагира на команди от бутоните на телевизора или дистанционното управление.

- Направете обикновено рестартиране на телевизора, като го изключите от променливотоково захранване за 2 минути и след това го включите отново.



Не можете да намерите бутоните I/⏻, CH+/-, ▲ +/-, ▲/♦/◆/◆, ⏪, ⏩ и HOME на телевизора.

- Вижте илюстрацията по-долу относно местоположението на бутоните на телевизора.

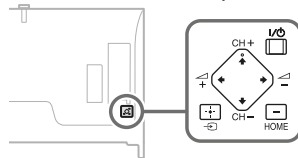
Задна част на телевизора



LED осветлението е включено.

- Ако не искате LED осветлението да свети, можете да го изключите.
Натиснете **HOME**, после изберете 
[Настройки] →  [Системни настройки] → [Общи настройки] → [LED осветление] → [Изкл.]. Можете също да натиснете **OPTIONS**, после да изберете [LED осветление] → [Изкл.].

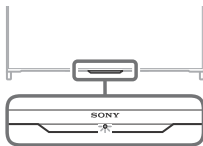

Не може да се свърже с безжичен рутер чрез WPS.

- Ако използвате WEP защита, изберете [Лесно] → [Wi-Fi] → [Избор на мрежа от списък]. После изберете мрежовото име (SSID), към което искате да се свържете.

Не може да намери необходимото мрежово име в настройката на мрежата.

- Изберете [[Ръчно въвеждане]] и натиснете , за да въведете мрежовото име.

Спецификации

Система

Система на панела

LCD (течнокристален дисплей) панел,
LED подсветка

Телевизионна система

Аналогова: В зависимост от вашия избор на държава/регион: B/G, D/K, L, I, M

Цифрова: DVB-T/DVB-C
DVB-T2

Сателит: DVB-S/DVB-S2

Система на цветовете/видео система

Аналогова: PAL, SECAM, NTSC3.58, NTSC4.43

Цифрова: Вижте i-Manual.

Покритие на каналите

Аналогова: UHF/VHF/кабел, В зависимост от вашия избор на държава/регион.

Цифрова: UHF/VHF/кабел, В зависимост от вашия избор на държава/регион.

Сателит: IF честота 950-2150 MHz

Звуков изход

10 W + 10 W + 10 W (KD-65X9505B)

12,5 W + 12,5 W + 20 W + 20 W

(KD-79/65/55X9005B)

Безжична технология

IEEE802.11a/b/g/n протокол

Входно/изходни жакове

Антенен кабел



75 ома външен терминал за VHF/UHF

Сателитна антена MAIN/SUB

Конектор тип F, женски IEC169-24, 75 ома.

DiSeqC 1.0, LNB 13 V/18 V & 22 kHz тон,

Разпределяне по 1 кабел EN50494.

 /  AV1

21-пинов Scart конектор (CENELEC стандарт) включително аудио/видео вход, RGB вход и TV аудио/видео изход.

 /  COMPONENT IN

YРvP_r (Компонентно видео): 1080p (50, 60 Hz), 1080i (50, 60 Hz), 720p (50, 60 Hz), 576p, 576i, 480p, 480i

Аудио вход (фоно жакове)

 AV2

Видео вход (общ фоно пин с Y входа)

HDMI IN 1, 2, 3, 4 (поддържа 4K резолюция)

Видео (2D): 4096 × 2160p (50, 60 Hz)*, 4096 × 2160p (24 Hz), 3840 × 2160p (50, 60 Hz)*, 3840 × 2160p (24, 25, 30 Hz), 1080p (30, 50, 60 Hz), 1080/24p, 1080i (50, 60 Hz), 720p (30, 50, 60 Hz), 720/24p, 576p, 576i, 480p, 480i, PC формати
*ΥСьCr 4:2:0 / 8 bit

Видео (3D):

Пакетиране на кадри: 1080p (30 Hz), 1080/24p, 1080i (50, 60 Hz), 720p (30, 50, 60 Hz), 720/24p

Една до друга: 1080p (50, 60 Hz), 1080/24p, 1080i (50, 60 Hz), 720p (50, 60 Hz)

Една над друга: 1080p (30, 50, 60 Hz), 1080/24p, 1080i (50, 60 Hz), 720p (50, 60 Hz)

Аудио: 5,1-канална линейна PCM: 32, 44,1 и 48 kHz, 16, 20 и 24 bits, Dolby Digital ARC (Audio Return Channel) (само HDMI IN 1)

MHL (общ с HDMI IN 2/4)

Видео (2D): 4096 × 2160p (24 Hz)*, 3840 × 2160p (24, 25, 30 Hz)*, 1080p (50, 60 Hz)*, 1080p (30 Hz), 1080/24p, 1080i (50, 60 Hz), 720p (30, 50, 60 Hz), 720/24p, 576p, 576i, 480p, 480i

* само HDMI IN 2

Видео (3D):

Пакетиране на кадри*: 1080p (30 Hz), 1080/24p, 1080i (50, 60 Hz), 720p (30, 50, 60 Hz), 720/24p

Една до друга: 1080p (50, 60 Hz)*, 1080/24p, 1080i (50, 60 Hz), 720p (50, 60 Hz)

Една над друга: 1080p (50, 60 Hz)*, 1080p (30 Hz), 1080/24p, 1080i (50, 60 Hz), 720p (50, 60 Hz)

* само HDMI IN 2

Аудио: 5,1-канална линейна PCM: 32, 44,1 и 48 kHz, 16, 20 и 24 bits, Dolby Digital

DIGITAL AUDIO OUT (OPTICAL)

Цифров оптичен жак (Двуканален линейен PCM, Dolby Digital)

AUDIO OUT

Аудио изход (стерео минижак)

Жак за слушалки (поддържа субуфер)

1, 2 (HDD REC), 2

Порт за USB HDD устройство (само  2), USB порт



CAM (модул за условен достъп) гнездо

LAN

10BASE-T/100BASE-TX конектор (в зависимост от условията на работа на мрежата, скоростта на пренос на данните може да се различава.

10BASE-T/100BASE-TX за този телевизор не гарантира скорост и качество на комуникацията.)

Други

Акcesoари по избор

Конзола за закрепване към стена: SU-WL450 (KD-65X9505B, KD-65/55X9005B)

Безжичен субуфер: SWF-BR100

MHL кабел: DLC-MC10/DLC-MC20/DLC-MC30

Активни 3D очила: TDG-BT500A (KD-65X9505B, KD-65/55X9005B)



Пасивни 3D очила: TDG-500P (KD-79X9005B)



Работна температура

0 °C – 40 °C

Работна влажност

Относителна влажност 10 % – 80 % (без образуване на конденз)

Захранване и други

Изисквания за захранване

220 V – 240 V AC, 50 Hz

Енергиен клас

KD-79X9005B: A

KD-65X9505B: B

KD-65X9005B: B

KD-55X9005B: B

Размер на екрана (измерен по диагонала) (прибл.)

KD-79X9005B: 79 инча / 199,6 cm

KD-65X9505B: 65 инча / 163,9 cm

KD-65X9005B: 65 инча / 163,9 cm

KD-55X9005B: 55 инча / 138,8 cm

Консумация на енергия

в [Стандартен] режим

KD-79X9005B: 229 W

KD-65X9505B: 215 W

KD-65X9005B: 180 W

KD-55X9005B: 149 W

в [Ярък] режим

KD-79X9005B: 433 W

KD-65X9505B: 394 W

KD-65X9005B: 339 W

KD-55X9005B: 285 W

Средно годишно потребление на енергия*1

KD-79X9005B: 318 kWh

KD-65X9505B: 298 kWh

KD-65X9005B: 250 kWh

KD-55X9005B: 207 kWh

Консумация на енергия в режим Готовност*2

KD-79X9005B:

0,3 W (27 W в режим на актуализация на софтуер/EPG)

KD-65X9505B:

0,3 W (28 W в режим на актуализация на софтуер/EPG)

KD-65X9005B:

0,3 W (27 W в режим на актуализация на софтуер/EPG)

KD-55X9005B:

0,3 W (27 W в режим на актуализация на софтуер/EPG)

Резолюция на дисплей

3 840 dots (по хоризонтала) × 2 160 реда (по вертикала)

Изходни номинални данни

USB 1, 3: 5 V, 500 mA (макс.)

USB 2: 5 V, 800 mA (макс.)

MHL (HDMI IN 2, 4): 5 V, 900 mA (макс.)

Габарити (прибл.) (ш × в × д)

с поставка за маса

KD-79X9005B: 203,1 × 110,9 × 44,2 cm

KD-65X9505B: 149,3 × 95,0 × 34,8 cm

KD-65X9005B: 171,6 × 91,6 × 32,0 cm

KD-55X9005B: 149,4 × 79,1 × 32,0 cm

без поставка за маса

KD-79X9005B: 202,9 × 105,4 × 11,1 cm

KD-65X9505B: 149,2 × 89,7 × 10,7 cm

KD-65X9005B: 171,5 × 87,8 × 9,9 cm

KD-55X9005B: 149,3 × 75,2 × 9,9 cm

разположение на отворите за стенен монтаж

40,0 × 30,0 cm

размер на винтовете за стенен монтаж

M6 (дължина: вижте схемата на стр. 3.)

Ширина на стойката (прибл.)

Позиция на ръба

KD-79X9005B: 203,1 cm

KD-65X9505B: 149,3 cm

KD-65X9005B: 171,6 cm

KD-55X9005B: 149,4 cm

Средна позиция

KD-79X9005B: 57,3 cm

KD-65X9505B: 66,3 cm

KD-65X9005B: 57,3 cm

KD-55X9005B: 57,3 cm

Тегло (прибл.)

с поставка за маса

KD-79X9005B: 60,9 kg

KD-65X9505B: 43,9 kg

KD-65X9005B: 46,6 kg

KD-55X9005B: 38,1 kg

без поставка за маса

KD-79X9005B: 59,7 kg

KD-65X9505B: 42,0 kg

KD-65X9005B: 45,9 kg

KD-55X9005B: 37,4 kg

*1 Консумация на енергия на година, базирано на консумацията на телевизор, който работи 4 часа на ден, 365 дни. Действителната консумация на енергия зависи от това как се използва телевизора.

*2 Указаната консумация на енергия в режим Готовност се достига след като телевизорът приключи необходимите вътрешни процеси.

Забележка

- Наличието на опционални аксесоари зависи от държавата/региона/модела на телевизора и наличността.
- Дизайнът и спецификациите подлежат на промяна без предупреждение.
- Консумацията на енергия ще се увеличи, когато портовият репликатор е свързан към телевизора.
- Този телевизор включва MHL 2 за HDMI IN 4/MHL и MHL 3 за HDMI IN 2/MHL.

Забележка за цифровата функция на телевизора

- Всяка функция, свързана с цифровата телевизия (DV3), ще работи само в държавите и областите, в които се предлагат DVB-T/DVB-T2 (MPEG-2 и H.264/MPEG-4 AVC) цифрови наземни сигнали, или там, където има достъп до съвместима с DVB-C (MPEG-2 и H.264/MPEG-4 AVC) кабелна услуга. Проверете при вашия местен доставчик дали там, където живеете, можете да приемате DVB-T/DVB-T2 сигнал или попитайте вашия доставчик на кабелна телевизия дали тяхната DVB-C кабелна услуга е подходяща за съвместна работа с този телевизор.
- Възможно е вашият кабелен доставчик да ви поиска такса за своите услуги или да поиска да се съгласите с правилата и условията, които той налага.
- Въпреки че този телевизор отговаря на DVB-T/DVB-T2 и DVB-C спецификациите, съвместимостта му с бъдещи DVB-T/DVB-T2 цифрови наземни и DVB-C цифрови кабелни излъчвания не е гарантирана.
- Възможно е определени цифрови функции на телевизора да не работят в някои държави/региони и DVB-C кабелната услуга може да не работи правилно с някои доставчици.

Информация за търговски марки

- Термините HDMI и HDMI High-Definition Multimedia Interface, както и логото HDMI са търговски марки или запазени търговски марки на HDMI Licensing LLC в САЩ и други държави.
- DLNA®, логото на DLNA и DLNA CERTIFIED® са търговски марки, марки за услуги или сертифицирани марки на Digital Living Network Alliance.
- Произведено по лиценз на Dolby Laboratories.
Dolby и символът двойно "D" са регистрирани търговски марки на Dolby Laboratories.
- "BRAVIA" и BRAVIA са търговска марка на Sony Corporation.
- TrackID е търговска марка или регистрирана търговска марка на Sony Mobile Communications AB.
- Gracenote, Gracenote eyeQ, Gracenote VideoID, Gracenote Video Explore, Gracenote MusicID, логото и логотипът Gracenote, както и логото "Powered by Gracenote" са регистрирани търговски марки или търговски марки на Gracenote в САЩ и/или други държави.
- Opera® Devices SDK from Opera Software ASA. Copyright 1995-2014 Opera Software ASA. All rights reserved.
- Wi-Fi, Wi-Fi Direct и Miracast са търговски марки или запазени търговски марки на Wi-Fi Alliance.
- Логото "Sony Entertainment Network" и "Sony Entertainment Network" са търговски марки на Sony Corporation.
- MHL, Mobile High-Definition Link и логото MHL са търговски марки или регистрирани търговски марки на MHL Licensing, LLC.
- За DTS патенти, вижте <http://patents.dts.com>. Произведено по лиценз на DTS Licensing Limited. DTS, символът, & DTS и символът заедно са регистрирани търговски марки, а DTS Digital Surround е търговска марка на DTS, Inc. © DTS, Inc. Всички права запазени.
- Designed with UEI Technology™ Under License from Universal Electronics Inc. Portions © UEI 2000 – 2013.
- Знакът Bluetooth® и логата са собственост на Bluetooth SIG, Inc. и използването на тези знаци от Sony Corporation е по лиценз. Останалите търговски марки и търговски имена принадлежат на съответните им собственици.
- DiSEqC™ е търговска марка на EUTELSAT. Този телевизор поддържа DiSEqC 1.0. Този телевизор не е предназначен за управление на антени с мотор.
- N Mark е търговска марка или регистрирана търговска марка на NFC Forum, Inc. в САЩ и други държави.

Περιεχόμενα

ΣΗΜΑΝΤΙΚΗ ΣΗΜΕΙΩΣΗ	4
Πληροφορίες σχετικά με την ασφάλεια	4
Προφυλάξεις	6
Τοποθέτηση της Βάσης επιτραπέζιας τοποθέτησης (Εναλλακτική μέθοδος)	9
Αποσύνδεση της βάσης επιτραπέζιας τοποθέτησης από την τηλεόραση	10
Κάλυψη Κάμερας	11
Χρήση του Τηλεχειριστηρίου	12
Εμφάνιση του Οδηγού λειτουργίας Touchpad	12
Εκκίνηση του Οδηγού εκμάθησης Touchpad	12
Σύνδεση άλλων συσκευών	13
Εγκατάσταση της τηλεόρασης στον τοίχο	14
μόνο για το μοντέλο KD-65X9505B, 65/55X9005B	14
μόνο για το μοντέλο KD-79X9005B	16
Αντιμετώπιση προβλημάτων	18
Προβλήματα και λύσεις	18
Τεχνικά χαρακτηριστικά	19

Εισαγωγή

Σας ευχαριστούμε που επιλέξατε αυτό το προϊόν της Sony. Προτού χρησιμοποιήσετε την τηλεόραση, διαβάστε προσεκτικά αυτό το εγχειρίδιο οδηγιών και φυλάξτε το για μελλοντική χρήση.

Σημείωση

- Προτού θέσετε σε λειτουργία την τηλεόραση, διαβάστε τις "Πληροφορίες σχετικά με την ασφάλεια" (σελίδα 4).
- Οι εικόνες και τα γραφικά που χρησιμοποιούνται στον Οδηγό Γρήγορης Εκκίνησης και σε αυτό το εγχειρίδιο παρέχονται μόνο για λόγους αναφοράς και ενδέχεται να διαφέρουν από την πραγματική εμφάνιση.

Θέση της αναγνωριστικής ετικέτας

Οι ετικέτες με τον Αριθμό μοντέλου, την Ημερομηνία παραγωγής (μήνας/έτος) και την Ονομαστική τιμή ισχύος (σύμφωνα με τους ισχύοντες κανονισμούς ασφαλείας) βρίσκονται στο πίσω μέρος της τηλεόρασης ή του πακέτου.

ΠΡΟΕΙΔΟΠΟΪΣΗ

ΓΙΑ ΤΗΝ ΑΠΟΤΡΟΠΗ ΕΞΑΠΛΩΣΗΣ



ΠΥΡΚΑΓΙΑΣ, ΔΙΑΤΗΡΕΙΤΕ ΠΑΝΤΑ ΤΑ ΚΕΡΙΑ Η ΑΛΛΕΣ ΕΛΕΥΘΕΡΕΣ ΦΛΟΓΕΣ ΜΑΚΡΙΑ ΑΠΟ ΑΥΤΟ ΤΟ ΠΡΟΪΟΝ.

Ευρωπαϊκή Εγγύηση Sony

Αγαπητέ πελάτη

Σας ευχαριστούμε που αγοράσατε αυτό το προϊόν της Sony. Ελπίζουμε να μείνετε ικανοποιημένοι από τη χρήση του. Στην απίθανη περίπτωση που το προϊόν σας χρειαστεί σέρβις (επισκευή) κατά τη διάρκεια της εγγύησης, παρακαλείστε να επικοινωνήσετε με το κατάστημα αγοράς ή με ένα μέλος του δικτύου μας εξουσιοδοτημένων σέρβις (ASN) της Ευρωπαϊκής Οικονομικής Ζώνης (ΕΟΖ) ή και άλλων χωρών που αναφέρονται σ' αυτή την εγγύηση ή στα συνοδευόμενα αυτήν φυλλάδια (Περιοχή Κάλυψης της Εγγύησης). Μπορείτε να βρείτε λεπτομέρειες για τα μέλη του δικτύου μας ASN, για παράδειγμα σε τηλεφωνικούς καταλόγους, στους καταλόγους προϊόντων μας και στις ιστοσελίδες μας. Για να αποφύγετε κάθε περιττή ταλαιπωρία σας, συνιστούμε να διαβάσετε προσεκτικά το εγχειρίδιο χρήσης προτού ψάξετε για επισκευή κατά τη διάρκεια της εγγύησης.

Η Εγγύησή Σας

Η παρούσα εγγύηση ισχύει για το προϊόν της Sony που αγοράσατε, εφ' όσον κάτι τέτοιο αναφέρεται στα φυλλάδια που συνοδεύουν το προϊόν σας, υπό την προϋπόθεση ότι αγοράστηκε εντός της Περιοχής Κάλυψης της Εγγύησης. Με την παρούσα, η Sony εγγυάται ότι το προϊόν είναι απαλλαγμένο από κάθε ελάττωμα σχετιζόμενο με τα υλικά ή την κατασκευή, για μια περίοδο ΔΥΟ ΕΤΩΝ από την ημερομηνία της αρχικής αγοράς. Η αρμόδια για να προσφέρει και εκπληρώσει την παρούσα εγγύηση εταιρεία Sony, είναι αυτή που αναφέρεται σ' αυτήν την Εγγύηση ή στο συνοδευόμενα αυτήν φυλλάδιο στη χώρα όπου επιδιώκεται η επισκευή κατά τη διάρκεια της εγγύησης.

Εάν, εντός της περιόδου εγγύησης, αποδειχθεί ελαττωματικό το προϊόν (κατά την ημερομηνία της αρχικής αγοράς) λόγω ακατάλληλων υλικών ή κατασκευής, η Sony ή ένα μέλος του δικτύου Εξουσιοδοτημένων Σέρβις ASN της Περιοχής Κάλυψης της Εγγύησης θα επισκευάσει ή θα αντικαταστήσει (κατ' επιλογή της Sony) χωρίς επιβάρυνση για εργατικά ή ανταλλακτικά, το προϊόν ή τα ελαττωματικά εξαρτήματά του, εντός εύλογου χρόνου, βάσει των όρων και συνθηκών που εκτίθενται παρακάτω. Η Sony και τα μέλη του δικτύου Εξουσιοδοτημένων Σέρβις ASN μπορούν να αντικαταστήσουν ελαττωματικά προϊόντα ή εξαρτήματα με νέα ή ανακυκλωμένα

προϊόντα ή εξαρτήματα. Όλα τα προϊόντα και εξαρτήματα που έχουν αντικατασταθεί γίνονται ιδιοκτησία της Sony.

Όροι

1. Επισκευές δυνάμει της παρούσας εγγύησης θα παρέχονται μόνο εάν προσκομισθεί το πρωτότυπο τιμολόγιο ή η απόδειξη πώλησης (με την ένδειξη της ημερομηνίας αγοράς, του μοντέλου του προϊόντος και του ονόματος του εμπόρου) μαζί με το ελαττωματικό προϊόν εντός της περιόδου εγγύησης. Η Sony και τα μέλη του δικτύου Εξουσιοδοτημένων Service ASN μπορούν να απαιθούν τη δωρεάν επίσκεψη κατά την περίοδο εγγυήσεων εάν δεν προσκομισθούν τα προαναφερόμενα έγγραφα ή εάν δεν προκύπτουν από αυτά η ημερομηνία αγοράς, το προϊόν ή το μοντέλο του προϊόντος ή το όνομα του εμπόρου. Η παρούσα εγγύηση δεν ισχύει εάν ο τύπος του μοντέλου ή ο σειριακός αριθμός του προϊόντος έχει αλλοιωθεί, διαγραφεί, αφαιρεθεί ή καταστεί δυσανάγνωστος.

2. Για να αποφευχθεί βλάβη ή απώλεια/διαγραφή σε αφαιρούμενα ή αποσπώμενα μέσα ή εξαρτήματα αποθήκευσης δεδομένων, οφείλετε να τα αφαιρέσετε πριν παραδώσετε το προϊόν σας για επίσκεψη κατά την περίοδο εγγύησης.

3. Η παρούσα εγγύηση δεν καλύπτει τα έξοδα και τους κινδύνους μεταφοράς που συνδέονται με τη μεταφορά του προϊόντος σας προς και από τη Sony ή μέλος του δικτύου ASN.

4. Η παρούσα εγγύηση δεν καλύπτει τα εξής:

- Περιοδική συντήρηση και επίσκεψη ή αντικατάσταση εξαρτημάτων ως αποτέλεσμα φυσιολογικής φθοράς.
- Αναλώσιμα (στατιστικά μέρη για τα οποία προβλέπεται περιοδική αντικατάσταση κατά τη διάρκεια ζωής ενός προϊόντος όπως μη αναφορτιζόμενες μπαταρίες, φωτιστικά εκτύπωσης, γραφίδες, λάμπες, κλπ.).
- Ζημιά ή ελαττώματα που προκλήθηκαν λόγω χρήσης, λειτουργίας ή χειρισμού ασάβητων με την κανονική ατομική ή οικιακή χρήση.
- Ζημιές ή αλλαγές στο προϊόν που προκλήθηκαν από:
 - Κακή χρήση, συμπεριλαμβανομένου:
 - του χειρισμού που επιφέρει φυσική, αισθητική ή επιφανειακή ζημιά ή αλλαγές στο προϊόν ή βλάβη σε θόβες υγρών κρυστάλλων
 - μη κανονική ή μη σύμφωνα με τις οδηγίες της Sony εγκατάσταση ή χρήση του προϊόντος
 - μη συντήρηση του προϊόντος σύμφωνα με τις οδηγίες σωστής συντήρησης της Sony
 - εγκατάσταση ή χρήση του προϊόντος με τρόπο μη σύμφωνο με τις τεχνικές προδιαγραφές και τα πρότυπα ασφαλείας που ισχύουν στη χώρα όπου έχει εγκατασταθεί και χρησιμοποιείται το προϊόν.
 - Μολύνσεις από ιούς ή χρήση του προϊόντος με λογισμικό που δεν παρέχεται με το προϊόν ή λανθασμένη εγκατάσταση του λογισμικού.
 - Την κατάσταση ή τα ελαττώματα των συστημάτων με τα οποία χρησιμοποιείται ή στα οποία ενσωματώνεται το προϊόν εκτός από άλλα προϊόντα της Sony ειδικά σχεδιασμένα για να χρησιμοποιούνται με το εν λόγω προϊόν.
- Χρήση του προϊόντος με εξαρτήματα, περιφερειακό εξοπλισμό και άλλα προϊόντα των οποίων ο τύπος, η κατάσταση και το πρότυπο δεν συνιστώνται από τη Sony.
- Επίσκεψη ή επιχειρηθείσα επίσκεψη από άτομα που δεν είναι μέλη της Sony ή του δικτύου ASN.
- Ρυθμίσεις ή προσαρμογές χωρίς την προηγούμενη γραπτή συγκατάθεση της Sony, στις οποίες συμπεριλαμβάνονται:
 - η αναβάθμιση του προϊόντος πέρα από τις προδιαγραφές ή τα χαρακτηριστικά που περιγράφονται στο χειρίδιο χρήσης ή
 - οι τροποποιήσεις του προϊόντος με σκοπό να συμμορφωθεί προς εθνικές ή τοπικές τεχνικές προδιαγραφές και πρότυπα ασφαλείας που ισχύουν σε χώρες για τις οποίες το προϊόν δεν είχε σχεδιαστεί και κατασκευαστεί ειδικά.
- Αμέλεια.

- Ατυχήματα, πυρκαγιά, υγρά, χημικές και άλλες ουσίες, πλημμύρα, δονήσεις, υπερβολική θερμότητα, ακατάλληλο εξαρτισμό, υπέρταση, υπερβολική ή εσφαλμένη τροφοδοσία ή τάση εισόδου, ακτινοβολία, ηλεκτροστατικές εκκενώσεις συμπεριλαμβανομένου του κεραυνού, άλλων εξωτερικών δυνάμεων και επιδράσεων.

5. Η παρούσα εγγύηση καλύπτει μόνο τα υλικά μέρη του προϊόντος. Δεν καλύπτει το λογισμικό (είτε της Sony, είτε τρίτων κατασκευαστών) για το οποίο παρέχεται ή πρόκειται να ισχύσει μια άδεια χρήσης από τον τελικό χρήστη ή χωριστές δηλώσεις εγγύησης ή εξαιρέσεις από την εγγύηση.

Εξαιρέσεις και περιορισμοί

Με εξαίρεση των όσων αναφέρονται ανωτέρω, η Sony δεν παρέχει καμία εγγύηση (ρητή, σιωπηρή, εκ του νόμου ή άλλη) όσον αφορά την ποιότητα, την επίδοση, την ακρίβεια, την αξιοπιστία, την καταλληλότητα του προϊόντος ή του λογισμικού που παρέχεται ή συνοδεύει το προϊόν, για συγκεκριμένο σκοπό. Εάν η ισχύουσα νομοθεσία απαγορεύει πλήρως ή μερικώς την παρούσα εξαίρεση, η Sony εξαιρεί ή περιορίζει την εγγύηση της μόνο στη μέγιστη έκταση που επιτρέπει η ισχύουσα νομοθεσία. Οποιαδήποτε εγγύηση η οποία δεν εξαιρείται πλήρως (στο μέτρο που το επιτρέπει ο ισχύων νόμος) θα περιορίζεται στη διάρκεια ισχύος της παρούσας εγγύησης.

Η μοναδική υποχρέωση της Sony σύμφωνα με την παρούσα εγγύηση είναι η επίσκεψη ή η αντικατάσταση προϊόντων που υπόκεινται στους όρους και συνθήκες της εγγύησης. Η Sony δεν ευθύνεται για οποιαδήποτε απώλεια ή ζημιά που σχετίζεται με τα προϊόντα, το σέρβις, την παρούσα εγγύηση, συμπεριλαμβανομένων – των οικονομικών και άυλων απωλειών – του τιμήματος που καταβλήθηκε για την αγορά του προϊόντος – της απώλειας κερδών, εισοδημάτων, δεδομένων, απόλαυσης ή χρήσης του προϊόντος ή οποιασδήποτε συνδεδεμένων προϊόντων – της άμεσης, παρεμπιπτούσας ή επακόλουθης απώλειας ή ζημίας ακόμη και αν αυτή η απώλεια ή ζημία αφορά σε:

- Μειωμένη λειτουργία ή μη λειτουργία του προϊόντος ή συνδεδεμένων προϊόντων λόγω ελαττωμάτων ή μη διαθεσιμότητας κατά την περίοδο που αυτό βρίσκεται στη Sony ή σε μέλος του δικτύου ASN, η οποία προκάλεσε διακοπή διαθεσιμότητας του προϊόντος, απώλεια χρόνου χρήστη ή διακοπή της εργασίας.
- Παροχή ανακριβών πληροφοριών που ζητήθηκαν από το προϊόν ή από συνδεδεμένα προϊόντα.
- Ζημιά ή απώλεια λογισμικών προγραμμάτων ή αφαιρούμενων μέσων αποθήκευσης δεδομένων ή
- Μολύνσεις από ιούς ή άλλες αιτίες.

Τα ανωτέρω ισχύουν για απώλειες και ζημιές, που υπόκεινται σε οποιοδήποτε γενικές αρχές δικαίου, συμπεριλαμβανομένης της αμέλειας ή άλλων αδικοπραξιών, αθέτησης σύμβασης, ρητής ή σιωπηρής εγγύησης, και απόλυτης ευθύνης (ακόμα και για θέματα για τα οποία η Sony ή μέλος του δικτύου ASN έχει ειδοποιηθεί για τη δυνατότητα πρόκλησης τέτοιων ζημιών).

Στο μέτρο που η ισχύουσα νομοθεσία απαγορεύει ή περιορίζει αυτές τις εξαιρέσεις ευθύνης, η Sony εξαιρεί ή περιορίζει την ευθύνη της μόνο στη μέγιστη έκταση που της επιτρέπει η ισχύουσα νομοθεσία. Για παράδειγμα, μερικά κράτη απαγορεύουν την εξαίρεση ή τον περιορισμό ζημιών που οφείλονται σε αμέλεια, σε βαριά αμέλεια, σε εκ προθέσεως παράπτωμα, σε δόλο και παρόμοιες πράξεις. Σε καμία περίπτωση, η ευθύνη της Sony κατά την παρούσα εγγύηση, δεν υπερβαίνει την τιμή που καταβλήθηκε για την αγορά του προϊόντος, ωστόσο αν η ισχύουσα νομοθεσία επιτρέπει μόνο περιορισμούς ευθύνης υψηλότερου βαθμού, θα ισχύουν οι τελευταίοι.

Τα επιφύλασμένα νόμιμα δικαιώματα σας Ο καταναλωτής έχει έναντι της Sony τα δικαιώματα που απορρέουν από την παρούσα εγγύηση, σύμφωνα με τους όρους που περιέχονται σε αυτήν, χωρίς να παραβάλλονται τα δικαιώματά του που πηγάζουν από την ισχύουσα εθνική νομοθεσία σχετικά με την πώληση καταναλωτικών προϊόντων. Η παρούσα εγγύηση δεν θίγει τα νόμιμα δικαιώματα που ενδεχομένως να έχετε, ούτε εκείνα που δεν μπορούν να εξαιρεθούν ή να περιοριστούν, ούτε δικαιώματά σας εναντίον των προσώπων από τα οποία αγοράσατε το προϊόν. Η διεκδίκηση οποιασδήποτε δικαιωμάτων σας εναποκείται αποκλειστικά σε εσάς.

SONY EUROPE LIMITED, δ.τ. SONY HELLAS

Βασιλίσσης Σοφίας 1,
15124 Μαρούσι,
Ελλάδα

Τμήμα Εξυπηρέτησης Καταναλωτών Sony

e-mail : cic-greece@eu.sony.com

Τηλέφωνο:

- Για Ελλάδα
• 00800 4412 1496 (για κλήσεις από σταθερό τηλέφωνο - άνευ χρέωσης)
 - 211 1980 703 (για κλήσεις από κινητό τηλέφωνο - με την τυπική χρέωση κλήσης από σταθερό σε κινητό)
- Για Κύπρο
- 800 91150 (για κλήσεις τόσο από σταθερό όσο και από κινητό - άνευ χρέωσης)

ΣΗΜΑΝΤΙΚΗ ΣΗΜΕΙΩΣΗ

Αυτό το προϊόν έχει κατασκευαστεί από ή για λογαριασμό της Sony Corporation, 1-7-1 Konan Minato-ku Τόκυο, 108-0075 Ιαπωνία. Ερωτήσεις σχετικά με την συμμόρφωση του προϊόντος ως προς τη νομοθεσία της Ευρωπαϊκής Ένωσης θα πρέπει να απευθύνονται στον εξουσιοδοτημένο εκπρόσωπο Sony Deutschland GmbH, Hedelfinger Strasse 61, 70327 Stuttgart, Γερμανία. Για οποιοδήποτε θέμα υποστήριξης ή εγγύησης του προϊόντος, παρακαλώ ανατρέξτε στις διευθύνσεις που παρέχονται στα ειδικά έγγραφα υποστήριξης ή εγγύησης.

Σημείωση για το Ασύρματο σήμα

Με την παρούσα, η Sony Corporation δηλώνει ότι αυτό το προϊόν συμμορφώνεται προς τις ουσιαστικές απαιτήσεις και τις λοιπές σχετικές διατάξεις της Οδηγίας 1999/5/ΕΚ.

Για λεπτομέρειες, παρακαλούμε όπως ελέγξετε την ακόλουθη σελίδα του διαδικτύου:

<http://www.compliance.sony.de/>

Σημείωση για τους πελάτες: οι παρακάτω πληροφορίες αφορούν μόνο εξοπλισμό που πωλείται σε χώρες όπου ισχύουν οι οδηγίες της Ε.Ε.

Το ασύρματο σύστημα τηλεόρασης μπορεί να χρησιμοποιηθεί στις παρακάτω χώρες:

AT, BE, HR, CY, CZ, DK, EE, FI, FR, DE, GR, HU, IE, IT, LV, LT, LU, MT, NL, PL, PT, SK, SI, ES, SE, GB, IS, LI, NO, CH, BG, RO, TR, AL, BA, MK, MD, RS, ME, Κόσοβο

Ο εξοπλισμός μπορεί να χρησιμοποιηθεί σε άλλες χώρες εκτός της Ευρώπης.

Πληροφορίες σχετικά με την ασφάλεια

ΠΡΟΕΙΔΟΠΟΙΗΣΗ

Οι μπαταρίες δεν θα πρέπει να εκτίθενται σε υπερβολική θερμότητα, π.χ. στο φως του ήλιου, φωτιά ή παρόμοια κατάσταση.

Εγκατάσταση/Ρύθμιση

Προκειμένου να αποφύγετε τυχόν κινδύνους πυρκαγιάς, ηλεκτροπληξίας ή ζημιάς ή/και τραυματισμών, εγκαταστήστε και χρησιμοποιήστε την τηλεόραση σύμφωνα με τις παρακάτω οδηγίες.

Εγκατάσταση

- Για την αποφυγή ολίσθησης και πρόκλησης τραυματισμού, μην πατάτε πάνω στην προστατευτική σακούλα της τηλεόρασης κατά την αφαίρεση της συσκευασίας της τηλεόρασης.
- Η τηλεόραση πρέπει να εγκατασταθεί κοντά σε παροχή ρεύματος εύκολα προσβάσιμη.

- Τοποθετήστε την τηλεόραση σε ένα σημείο στο οποίο δεν θα κινδυνεύει να τραβηχτεί, να σπρωχτεί ή να ανατραπεί.
- Εγκαταστήστε την τηλεόραση έτσι ώστε η βάση επιτραπέζιας τοποθέτησης να μην προεξέχει από τη βάση της τηλεόρασης (δεν παρέχεται). Εάν η βάση επιτραπέζιας τοποθέτησης προεξέχει από τη βάση της τηλεόρασης, η τηλεόραση ενδέχεται να αναποδογυρίσει, να πέσει και να προκληθεί ανθρωπίνος τραυματισμός ή βλάβη στην τηλεόραση.

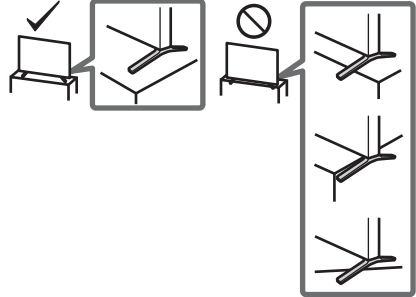

- Η εγκατάσταση στον τοίχο πρέπει να πραγματοποιείται μόνο από εξειδικευμένο προσωπικό.
- Για λόγους ασφάλειας, συστήνεται η χρήση των εξαρτημάτων της Sony, μεταξύ των οποίων περιλαμβάνονται:

Επι τοίχεια Βάση

— SU-WL450 (KD-55X9505B, KD-65/55X9005B)

- Βεβαιωθείτε ότι χρησιμοποιείτε τις βίδες που παρέχονται με την Επιτοίχεια βάση όταν τοποθετείτε την Επιτοίχεια βάση στην τηλεόραση. Οι βίδες που παρέχονται έχουν σχεδιαστεί, έτσι ώστε να έχουν τις διαστάσεις που υποδεικνύονται στην εικόνα, όταν τις μετρήσουμε από την επιφάνεια στερέωσης της Επιτοίχειας βάσης.

Η διάμετρος και το μήκος των βιδών διαφέρουν ανάλογα με το μοντέλο του επιτοίχιου στηρίγματος.

Η χρήση διαφορετικών βιδών από αυτές που παρέχονται μπορεί να προκαλέσει εσωτερική ζημιά στην τηλεόραση ή μπορεί να πέσει, κλπ.

KD-65X9505B

8 mm - 12 mm

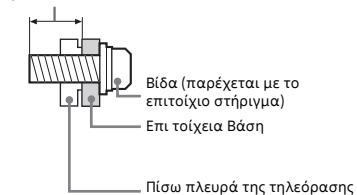

KD-65/55X9005B

8 mm - 12 mm

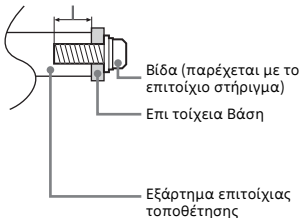

Μεταφορά

- Προτού μεταφέρετε την τηλεόραση, αποσυνδέστε όλα τα καλώδια.
- Δύο ή περισσότερα άτομα (Τέσσερα ή περισσότερα άτομα για το μοντέλο KD-79X9005B) απαιτούνται για τη μεταφορά μιας μεγάλης τηλεόρασης.
- Όταν μεταφέρετε την τηλεόραση με τα χέρια, να την κρατάτε όπως υποδεικνύεται παρακάτω.

KD-79X9005B

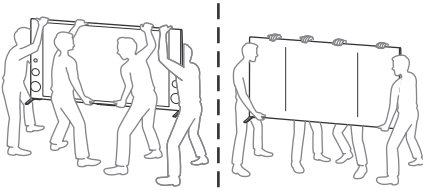

KD-65X9505B

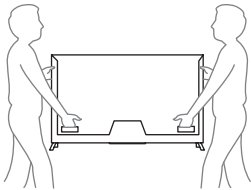

KD-65/55X9005B

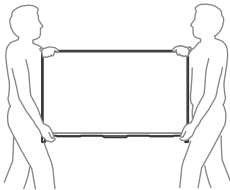

- Κατά τη μεταφορά, μην υποβάλλετε την τηλεόραση σε χτυπήματα ή υπερβολικούς κραδασμούς.
- Όταν μεταφέρετε την τηλεόραση για επισκευή ή όταν την μεταφέρετε σε άλλο χώρο, συσκευάστε την χρησιμοποιώντας το αρχικό χαρτόκουτο και τα υλικά συσκευασίας.

Αποτροπή ανατροπής

- Χρησιμοποιήστε γερό σπάνγκ που να μπορεί να συγκρατήσει το βάρος της τηλεόρασης.

Εξαιρισμός

- Μην καλύπτετε ποτέ τις οπές αερισμού του περιβλήματος και μην εισάγετε οτιδήποτε στο εσωτερικό του περιβλήματος.
- Αφήστε χώρο γύρω από την τηλεόραση όπως φαίνεται παρακάτω.
- Συνιστάται θερμά η χρήση του στηρίγματος τοίχου της Sony ώστε να είναι δυνατή η επαρκής κυκλοφορία του αέρα στην τηλεόραση.

Εγκατάσταση στον τοίχο

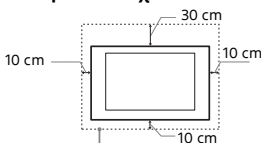

Αφήστε τουλάχιστον αυτό το κενό γύρω από την τηλεόραση.

Εγκατάσταση με βάση

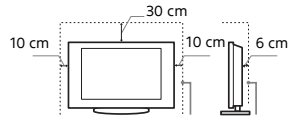

Αφήστε τουλάχιστον αυτό το κενό γύρω από την τηλεόραση.

- Για να εξασφαλίσετε τον κατάλληλο εξαερισμό και για να αποφευχθεί η συσσώρευση ακαθαρσιών ή σκόνης:
 - Μην τοποθετείτε την τηλεόραση σε οριζόντια θέση (με την οθόνη προς τα πάνω ή προς τα κάτω), αναποδογυρισμένη ή στο πλάι.
 - Μην τοποθετείτε την τηλεόραση πάνω σε ράφι, χαλί, κρεβάτι ή μέσα σε ντουλάπα.
 - Μην καλύπτετε την τηλεόραση με υφάσματα όπως κουρτίνες, ή αντικείμενα όπως εφημερίδες, κλπ.
 - Μην τοποθετείτε την τηλεόραση όπως φαίνεται παρακάτω.

Η κυκλοφορία του αέρα έχει μπλοκαριστεί.

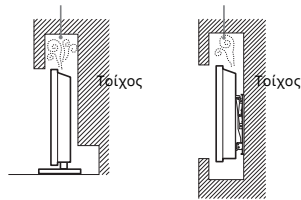

Καλώδιο τροφοδοσίας

Προκειμένου να αποφύγετε τυχόν κινδύνους πυρκαγιάς, ηλεκτροπληξίας ή ζημιάς ή/και τραυματισμών, χρησιμοποιήστε το καλώδιο τροφοδοσίας και την πρίζα ως εξής:

- Χρησιμοποιήστε μόνο το καλώδιο τροφοδοσίας που παρέχεται από τη Sony, όχι από άλλους κατασκευαστές.
- Τοποθετήστε το φις στην πρίζα μέχρι να εισέλθει τελείως.
- Λειτουργήστε την τηλεόραση μόνο με παροχή ρεύματος 220-240 V AC.
- Κατά την πραγματοποίηση της καλωδίωσης, βεβαιωθείτε ότι αποσυνδέσατε το καλώδιο τροφοδοσίας για την ασφάλειά σας και προσέξτε μην μπλεχτούν τα πόδια σας στα καλώδια.
- Προτού προβείτε σε οποιαδήποτε εργασία που αφορά στην τηλεόρασή σας και πριν τη μετακινήσετε, αποσυνδέστε το φις του καλωδίου τροφοδοσίας από την πρίζα.
- Κρατήστε το καλώδιο τροφοδοσίας μακριά από πηγές θερμότητας.
- Αποσυνδέστε το φις και καθαρίζετε το τακτικά. Εάν το φις καλυφθεί με σκόνη και μαζέψει υγρασία, μπορεί να μειωθεί η ποιότητα της μόνωσης και να προκληθεί πυρκαγιά.

Σημείωση

- Μη χρησιμοποιείτε το παρεχόμενο καλώδιο τροφοδοσίας σε οποιαδήποτε άλλη συσκευή.
- Μην τραπιάτε, λυγίζετε ή συστρέφετε πολύ το καλώδιο τροφοδοσίας. Οι αγωγοί του πυρήνα μπορεί να απογυμνωθούν ή να σπάσουν.
- Μην τροποποιείτε το καλώδιο τροφοδοσίας.
- Μην τοποθετήσετε οποιοδήποτε βαρύ αντικείμενο πάνω στο καλώδιο τροφοδοσίας.
- Για να αποσυνδέσετε το καλώδιο τροφοδοσίας από την πρίζα, μην τραβήξετε το ίδιο το καλώδιο.
- Μη συνδέετε πολλές συσκευές στην ίδια πρίζα.
- Μην χρησιμοποιείτε πρίζες με κακή εφαρμογή.

Περιορισμοί στη χρήση

Για να αποφευχθούν δυσλειτουργίες και πρόκληση πυρκαγιάς, ηλεκτροπληξίας, ζημιάς ή/και τραυματισμών, μην τοποθετείτε/χρησιμοποιείτε την τηλεόραση σε θέσεις, περιβάλλοντα ή συνθήκες όπως αυτές που παρατίθενται στη συνέχεια.

Τοποθεσία:

- Σε εξωτερικούς χώρους (απευθείας στο ηλιακό φως), ακτές, πλοία ή άλλα σκάφη, μέσα σε οχήματα, σε νοσοκομεία, σε μη σταθερές επιφάνειες, κοντά σε νερό, βροχή, υγρασία ή καπνό.
- Εάν η τηλεόραση τοποθετηθεί στα αποδυτήρια δημόσιων λουτρών ή ιαματικών πηγών, ενδέχεται να υποστεί βλάβη από το θείο που εκλύεται στον αέρα κλπ.



- Για να έχετε άριστη ποιότητα εικόνας, μην εκθέτετε την οθόνη σε απευθείας φωτισμό ή ηλιακή ακτινοβολία.
- Αποφύγετε τη μετακίνηση της τηλεόρασης από ένα ψυχρό σε ένα θερμό μέρος. Οι ξαφνικές αλλαγές της θερμοκρασίας δωματίου ενδέχεται να προκαλέσουν συμπίκνωση υγρασίας. Αυτό πιθανόν να οδηγήσει σε προβολή χαμηλής ποιότητας εικόνας και χρώματος από την τηλεόραση. Αν συμβεί αυτό, αφήστε την υγρασία να εξατμιστεί εντελώς πριν ενεργοποιήσετε την τηλεόραση.

Περιβάλλον:

- Σε μέρη που είναι ζεστά, υγρά ή υπερβολικά σκοτεινά - σε μέρη όπου μπορούν να εισέλθουν έντομα - σε μέρη όπου ενδέχεται να εκτεθεί σε μηχανικές δονήσεις, κοντά σε εύθλεκτα αντικείμενα (κεριά, κλπ.). Η τηλεόραση δεν πρέπει να εκτίθεται σε σταλαγματιές ή πιτσιλιόμενα και μην τοποθετείτε πάνω στην τηλεόραση αντικείμενα που περιέχουν υγρά, όπως για παράδειγμα βάζα.
- Μην τοποθετείτε την τηλεόραση σε χώρο με υγρασία ή σκόνη ή σε ένα δωμάτιο με ελαϊώδες νέφος ή υδρατμούς (κοντά σε πάγκοις κουζίνας ή σε υγραντήρες). Ενδέχεται να προκληθεί πυρκαγιά, ηλεκτροπληξία ή παραμόρφωση.
- Μην τοποθετείτε την τηλεόραση σε μέρη που υπόκεινται σε ακραίες θερμοκρασίες όπως, για παράδειγμα, σε σημεία που εκτίθενται σε άμεσο ηλιακό φως, κοντά σε καλοριφέρ ή συσκευές θέρμανσης. Σε τέτοιες συνθήκες η τηλεόραση μπορεί να υπερθερμανθεί, κάτι που μπορεί να προκαλέσει παραμόρφωση του περιβλήματος ή/και δυσλειτουργία της τηλεόρασης.



Συνθήκες:

- Μη χρησιμοποιείτε την τηλεόραση με βρεγμένα χέρια, όταν έχετε αφαιρέσει το περίβλημα ή με εξαρτήματα που δε συνιστώνται από τον κατασκευαστή. Κατά τη διάρκεια καταιγίδων με κεραυνούς αποσυνδέστε την τηλεόραση από την πρίζα ρεύματος και από την κεραιά.
- Μην τοποθετείτε την τηλεόραση έτσι ώστε να προεξέχει σε ανοιχτό χώρο. Ενδέχεται να προκληθεί τραυματισμός ή ζημιά, εάν ένα άτομο ή αντικείμενο προσκρούσει στην τηλεόραση.



Οραύσματα:

- Μην πετάτε οτιδήποτε στην τηλεόραση. Από την πρόσκρουση μπορεί να σπάσει το γυαλί της οθόνης και να προκληθεί σοβαρός τραυματισμός.
- Εάν η επιφάνεια της τηλεόρασης ραγίσει, μην την ακουμπήσετε μέχρι να αποσυνδέσετε το καλώδιο τροφοδοσίας. Σε αντίθετη περίπτωση, μπορεί να προκληθεί ηλεκτροπληξία.

Όταν δεν χρησιμοποιείται

- Εάν πρόκειται να μη χρησιμοποιήσετε την τηλεόραση για αρκετές ημέρες, θα πρέπει να την αποσυνδέσετε από την παροχή ρεύματος για λόγους περιβαλλοντικούς και ασφάλειας.
- Μετά την απενεργοποίηση της τηλεόρασης, η τηλεόραση δεν έχει αποσυνδεθεί από την παροχή ρεύματος. Για να την αποσυνδέσετε εντελώς, τραβήξτε το φως από την πρίζα.

- Παρόλα αυτά κάποια μοντέλα τηλεοράσεων πρέπει να παραμείνουν σε κατάσταση αναμονής για να εξασφαλίζεται η σωστή λειτουργία τους.

Για τα παιδιά

- Μην επιτρέπετε στα παιδιά να σκαρφαλώνουν πάνω στην τηλεόραση.
- Κρατήστε τα μικρά εξαρτήματα μακριά από παιδιά, ώστε να μην υπάρχει κίνδυνος να τα καταπιούν κατά λάθος.

Εάν συμβεί το ακόλουθο πρόβλημα...

Εάν συμβεί οποιοδήποτε από τα παρακάτω προβλήματα, **απενεργοποιήστε** την τηλεόραση και αποσυνδέστε το καλώδιο τροφοδοσίας. Απενευθείτε στο κατάστημα πώλησής ή στο σέρβις της Sony ώστε να γίνει έλεγχος από το εξουσιοδοτημένο σέρβις.

Όταν:

- Το καλώδιο τροφοδοσίας έχει υποστεί ζημιά.
- Η πρίζα εμφανίζει κακή εφαρμογή.
- Η τηλεόραση έχει υποστεί ζημιά από πτώση, χτύπημα ή πέσιμο αντικείμενου επάνω σε αυτή.
- Κάποιο υγρό ή αντικείμενο πέσει μέσω των ανοιγμάτων μέσα στο εσωτερικό του περιβλήματος.

Σχετικά με τη θερμοκρασία της οθόνης LCD

Όταν η οθόνη LCD χρησιμοποιείται για μεγάλο χρονικό διάστημα, το περιβάλλον τμήμα του πλαστικού θερμαίνεται. Μπορεί να αισθανθείτε τη θερμότητα εάν αγγίξετε τη συγκεκριμένη περιοχή με τα χέρια σας.

Προφυλάξεις

Παρακολούθηση τηλεόρασης

- Ορισμένα άτομα ενδέχεται να νιώσουν δυσφορία (όπως π.χ. καταπόνηση των ματιών, κούραση ή ναυτία) κατά την παρακολούθηση εικόνων βίντεο 3D ή ενώ παίζουν στερεοσκοπικά παιχνίδια 3D. Η Sony συνιστά σε όλους τους χρήστες να κάνουν συχνά διαλείμματα κατά την παρακολούθηση εικόνων βίντεο 3D ή ενώ παίζουν στερεοσκοπικά παιχνίδια 3D. Η διάρκεια και η συχνότητα των απαραίτητων διαλειμμάτων διαφέρει από άτομο σε άτομο. Θα πρέπει να αποφασίσετε τι είναι κατάλληλο για εσάς. Αν αισθανθείτε δυσφορία οποιασδήποτε φύσεως, θα πρέπει να σταματήσετε να παρακολουθείτε εικόνες βίντεο 3D ή να παίξετε στερεοσκοπικά παιχνίδια 3D μέχρι να νιώσετε καλύτερα. Συμβουλευτείτε έναν γιατρό αν το θεωρείτε απαραίτητο. Επίσης, θα πρέπει να εξετάσετε (i) το εγχειρίδιο οδηγιών οποιασδήποτε άλλης συσκευής ή μέσου που χρησιμοποιείται με αυτήν την τηλεόραση και (ii) την τοποθεσία μας στο Web (<http://support.sony-europe.com/>) για νεότερες πληροφορίες. Η όραση των μικρών παιδιών (ιδιαίτερα αυτών που είναι κάτω από έξι ετών) αναπτύσσεται ακόμα. Συμβουλευτείτε το γιατρό σας (όπως έναν παιδίατρο ή έναν οφθαλμίατρο) προτού επιτρέψετε σε μικρά παιδιά να παρακολουθήσουν εικόνες βίντεο 3D ή να παίζουν στερεοσκοπικά παιχνίδια 3D. Τα μικρά παιδιά θα πρέπει να παρακολουθούνται από ενήλικες, οι οποίοι θα διασφαλίζουν ότι τηρούνται οι συστάσεις που αναφέρονται παραπάνω.
- Μην χρησιμοποιείτε, φυλάσσετε ή αφήνετε τα Γυαλιά 3D κοντά σε μέρη με υψηλή θερμοκρασία, π.χ. εκτεθειμένα σε άμεσο ηλιακό φως ή μέσα σε αμάξια σταθμευμένα στον ήλιο.
- Κατά τη χρήση της λειτουργίας προσομοιωμένου 3D, σημειώστε ότι η προβλλόμενη εικόνα τροποποιείται σε σχέση με την αρχική, εξαιτίας της μετατροπής που γίνεται από αυτήν την τηλεόραση.
- Παρακολουθείτε την τηλεόραση με συνθήκες μέτριο φωτισμού, καθώς η παρακολούθηση της τηλεόρασης με συνθήκες χαμηλού φωτισμού ή για μεγάλα χρονικά διαστήματα μπορεί να κουράσει τα μάτια σας.
- Όταν χρησιμοποιείτε ακουστικά, αποφύγετε τη ρύθμιση της έντασης ήχου σε υψηλό επίπεδα καθώς κάτι τέτοιο μπορεί να σας προκαλέσει προβλήματα ακοής.

Θόνη LCD

- Παρόλο που η οθόνη LCD (υγρών κρυστάλλων) κατασκευάζεται με τεχνολογία υψηλής ακρίβειας και διαθέτει ενεργά πίξελ 99,99% ή περισσότερα, υπάρχει η πιθανότητα να εμφανιστούν μόνιμα στην οθόνη LCD μερικές μαύρες κουκίδες ή φωτεινά σημεία (κόκκινα, πράσινα ή μπλε). Αυτό αποτελεί ένα εγγενές χαρακτηριστικό των οθονών υγρών κρυστάλλων (LCD) και δεν υποδηλώνει δυσλειτουργία.
- Μη σπρώχνετε ή χαράσετε το εμπρός φίλτρο, και μην τοποθετείτε αντικείμενα επάνω σε αυτή την τηλεόραση. Η εικόνα μπορεί να παρουσιάσει ανωμαλίες ή η οθόνη υγρών κρυστάλλων να υποστεί ζημιά.
- Εάν αυτή η τηλεόραση χρησιμοποιηθεί σε κρύο χώρο, υπάρχει περίπτωση να εμφανισθεί κηλίδα στην εικόνα ή η εικόνα να γίνει σκούρα. Αυτό δεν υποδηλώνει δυσλειτουργία. Αυτά τα φαινόμενα εξαφανίζονται καθώς αυξάνεται η θερμοκρασία.
- Υπάρχει η πιθανότητα εμφάνισης ειδώλου εικόνας στην οθόνη εάν προβάλλονται συνεχώς ακίνητες εικόνες. Το ειδώλο εικόνας μπορεί να εξαφανιστεί μετά από κάποιο χρόνο.
- Η οθόνη και το περίβλημα ζεσταίνονται όταν η τηλεόραση βρίσκεται σε λειτουργία. Δεν πρόκειται για δυσλειτουργία.
- Η οθόνη LCD περιέχει μικρή ποσότητα υγρού κρυστάλλου. Για την απόρριψη τηρήστε τις τοπικές διατάξεις και κανονισμούς.
- Μην υποβάλλετε την οθόνη LCD σε ισχυρές κρούσεις ή κραδασμούς. Το γυαλί της οθόνης ενδέχεται να ραγίσει ή να σπάσει και να προκληθεί τραυματισμός.



Χειρισμός και καθαρισμός της επιφάνειας της οθόνης/περιβλήματος της τηλεόρασης

Βεβαιωθείτε ότι αποσυνδέσατε από την πρίζα το συνδεδεμένο στην τηλεόραση καλώδιο παροχής ρεύματος πριν τον καθαρισμό.

Για να αποφύγετε την πρόκληση ζημιάς στο υλικό ή στην πίστρωση της οθόνης, τηρήστε τις ακόλουθες προφυλάξεις.

- Για να αφαιρέσετε τη σκόνη από την επιφάνεια της οθόνης/περιβλήματος, σκουπίστε ελαφρά με ένα μαλακό πανί. Εάν η σκόνη παραμένει, σκουπίστε με ένα μαλακό πανί ελαφρά βρεγμένο σε διάλυμα ήπιου απορρυπαντικού.
- Ποτέ μην ψεκάζετε νερό ή απορρυπαντικό απευθείας πάνω στην τηλεόραση. Ενδέχεται να στάξει στο κάτω μέρος της οθόνης ή στα εξωτερικά τμήματα και να εισχωρήσει στην τηλεόραση, με αποτέλεσμα να προκληθεί βλάβη στην τηλεόραση.
- Μη χρησιμοποιήσετε ποτέ σφουγγαράκι, αλκαλικά/όξινα καθαριστικά, σκόνες καθαρισμού ή διαλυτικά όπως οινόπνευμα, βενζίνη, διαλυτικά ή εντομοκτόνα. Η χρήση τέτοιων ουσιών ή η παρατεταμένη επαφή με λαστυχένια ή υλικά από βινύλιο, μπορεί να προκαλέσει ζημιά στην επιφάνεια της οθόνης και στο υλικό του περιβλήματος.
- Συνιστάται περιοδικός καθαρισμός των ανοιγμάτων εξεραισμού με ηλεκτρική σκούπα για να διασφαλίζεται ο σωστός εξεραισμός.
- Μην ασκείτε υπερβολική δύναμη στα χείρα κατά τον καθαρισμό ή τις εργασίες συντήρησης για να αποφευχθεί η πρόκληση φθοράς.



Προαιρετικές συσκευές

- Κρατήστε τα προαιρετικά εξαρτήματα ή άλλες συσκευές που εκπέμπουν ηλεκτρομαγνητική ακτινοβολία μακριά από την τηλεόραση. Διαφορετικά μπορεί να παρατηρηθεί παραμόρφωση της εικόνας ή/και ήχος με θόρυβο.
- Η συσκευή αυτή έχει ελεγχθεί και έχει βρεθεί ότι συμμορφώνεται με τα όρια που καθορίζονται από την οδηγία περί ηλεκτρομαγνητικής συμβατότητας όταν χρησιμοποιείται για τη σύνδεση καλώδιο σήματος μήκους μικρότερου από 3 μέτρα.

Σύσταση για το βύσμα τύπου F

Το εσωτερικό σύρμα δεν θα πρέπει να προεξέχει περισσότερο από 1,5 mm από το τμήμα της σύνδεσης.

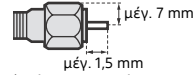

(Σχέδιο αναφοράς για το βύσμα τύπου F)

Προφύλαξη σχετικά με το χειρισμό του τηλεχειριστηρίου

- Να τηρείτε τη σωστή πολικότητα κατά την τοποθέτηση των μπαταριών.
- Μη χρησιμοποιείτε διαφορετικούς τύπους μπαταριών μαζί ή μην ανακατεύετε τις παλιές με τις καινούργιες μπαταρίες.
- Να απορρίπτετε τις μπαταρίες, δείχνοντας σεβασμό στο περιβάλλον. Ορισμένες περιοχές ενδέχεται να έχουν κανονισμούς για την απόρριψη των μπαταριών. Συμβουλευθείτε τις τοπικές αρχές.
- Χρησιμοποιήστε το τηλεχειριστήριο με προσοχή. Μην το αφήνετε να πέφτει, μην το πατάτε και μη χύνετε υγρά οποιουδήποτε είδους πάνω του.
- Μην τοποθετείτε το τηλεχειριστήριο κοντά σε πηγές θερμότητας, σε θέση που να το βλέπει ο ήλιος ή σε δωμάτιο με υγρασία.

ΑΣΥΡΜΑΤΗ ΛΕΙΤΟΥΡΓΙΑ ΤΗΣ ΜΟΝΑΔΑΣ

- Μην θέτετε σε λειτουργία την παρούσα συσκευή κοντά σε ιατρικό εξοπλισμό (βηματοδότες, κλπ.), καθώς ενδέχεται να προκληθεί δυσλειτουργία του ιατρικού εξοπλισμού.
- Παρόλο που αυτή η μονάδα μεταδίδει/λαμβάνει κωδικογραφημένα σήματα, να είστε προσεκτικοί για μη εξουσιοδοτημένη υποκλοπή. Δεν φέρουμε καμία ευθύνη για πιθανά προβλήματα.

Απόρριψη της τηλεόρασης



Απόρριψη παλαιών ηλεκτρικών & ηλεκτρονικών συσκευών (Ισχύει στην Ευρωπαϊκή Ένωση και άλλες Ευρωπαϊκές χώρες με ξεχωριστά συστήματα αποκομιδής)

Το σύμβολο αυτό επάνω στο προϊόν ή στη συσκευασία του υποδεικνύει ότι το προϊόν αυτό δεν θα πρέπει να απορρίπτεται μαζί με τα συνηθισμένα οικιακά απορρίμματα.

Αντίθετα θα πρέπει να παραδίδεται στο κατάλληλο σημείο αποκομιδής για την ανακύκλωση ηλεκτρικών και ηλεκτρονικών συσκευών. Εξασφαλίζοντας ότι το προϊόν αυτό απορρίπτεται σωστά, βοηθάτε στο να αποτραπούν όποιες αρνητικές επιπτώσεις στην ανθρώπινη υγεία και στο περιβάλλον που θα προέκυπταν από την μη κατάλληλη διαχείριση των αποβλήτων αυτού του προϊόντος. Η ανακύκλωση των υλικών βοηθά στην εξοικονόμηση των φυσικών πόρων. Για περισσότερες πληροφορίες σχετικά με την ανακύκλωση αυτού του προϊόντος, επικοινωνήστε με τις δημοτικές αρχές της περιοχής σας, με την υπηρεσία διάθεσης των οικιακών απορριμμάτων ή το κατάστημα από το οποίο αγοράσατε το προϊόν.



Εναλλακτική διαχείριση φορητών ηλεκτρικών στηλών και συσσωρευτών (Ισχύει στην Ευρωπαϊκή Ένωση και άλλες Ευρωπαϊκές χώρες με ξεχωριστά συστήματα συλλογής)

Το σύμβολο αυτό επάνω στη μπαταρία ή στη συσκευασία δείχνει ότι η μπαταρία που παρέχεται με αυτό το προϊόν δεν πρέπει να αντιμετωπίζεται όπως τα οικιακά απορρίμματα. Σε ορισμένες μπαταρίες το σύμβολο αυτό μπορεί να χρησιμοποιηθεί σε συνδυασμό με ένα χημικό σύμβολο. Τα χημικά σύμβολα για τον υδράργυρο (Hg) ή τον μόλυβδο (Pb) προστίθενται αν η μπαταρία περιέχει περισσότερο από 0,0005% υδραργύρου ή 0,004% μόλυβδου. Με το να βεβαιωθείτε ότι οι συγκεκριμένες μπαταρίες συλλέχτηκαν σωστά, βοηθάτε στην πρόληψη πιθανών αρνητικών επιπτώσεων στο περιβάλλον και την υγεία. Η ανακύκλωση των υλικών θα βοηθήσει στην εξοικονόμηση φυσικών πόρων. Στην περίπτωση προϊόντων που για λόγους ασφαλείας, επιδόσεων, η ακεραιότητας δεδομένων απαιτούν τη μόνιμη σύνδεση με μια ενσωματωμένη μπαταρία, αυτή η μπαταρία θα πρέπει να αντικαθίσταται μόνο από εξουσιοδοτημένο τεχνικό προσωπικό. Για να εξασφαλίσετε την σωστή μεταχείριση της μπαταρίας, παραδώστε το προϊόν στο τέλος της διάρκειας ζωής του στο κατάλληλο σημείο συλλογής ηλεκτρικού και ηλεκτρονικού εξοπλισμού για ανακύκλωση. Στην περίπτωση όλων των άλλων μπαταριών, παρακαλούμε δείτε το τμήμα που περιγράφει πώς να αφαιρέσετε με ασφάλεια τη μπαταρία από το προϊόν. Παραδώστε την μπαταρία στο κατάλληλο σημείο συλλογής των χρησιμοποιημένων μπαταριών για ανακύκλωση. Για περισσότερες πληροφορίες σχετικά με την ανακύκλωση αυτού του προϊόντος ή της μπαταρίας, παρακαλούμε επικοινωνήστε με τον αρμόδιο φορέα ανακύκλωσης ή το κατάστημα όπου αγοράσατε το προϊόν.

Τοποθέτηση της Βάσης επιτραπέζιας τοποθέτησης (Εναλλακτική μέθοδος)

Μπορείτε να μετακινήσετε τη Βάση επιτραπέζιας τοποθέτησης από την ακριανή στη μεσαία θέση, ανατρέχοντας στις παρακάτω οδηγίες.

KD-79/65/55X9005B

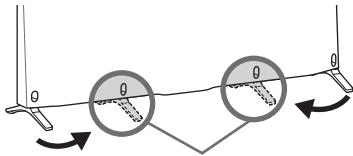

Μεσαία θέση

1

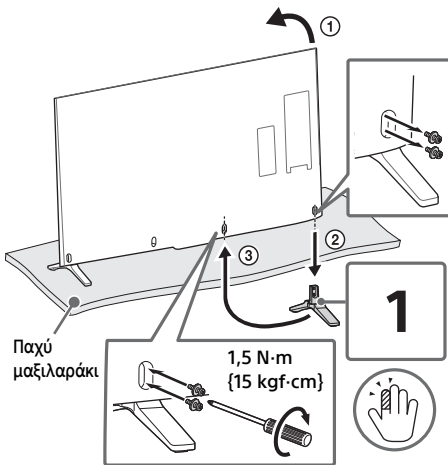

2

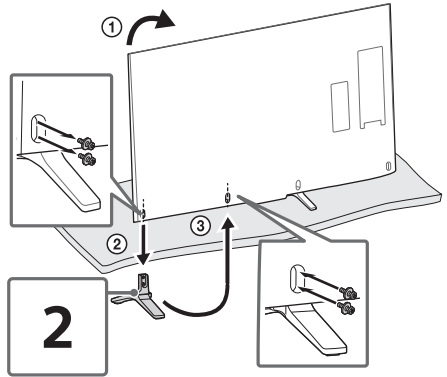

KD-65X9505B

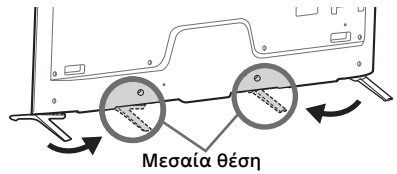

Μεσαία θέση

1

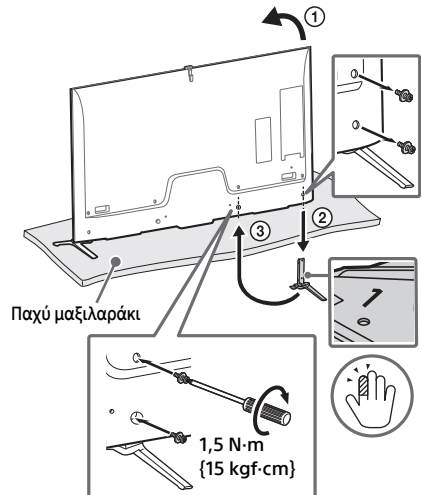

GR

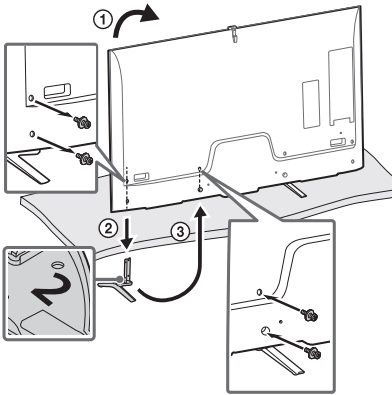

Σημείωση

- Απαιτούνται δύο ή περισσότερα άτομα (τέσσερα ή περισσότερα άτομα για το KD-79X9005B) για την πραγματοποίηση αυτής της εγκατάστασης.
- Βεβαιωθείτε ότι δεν υπάρχουν αντικείμενα μπροστά από την τηλεόραση.

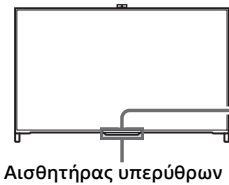

Αισθητήρας υπέρυθρων

Συγχρονισμός μετάδοσης 3D (μόνο για το μοντέλο KD-65X9505B, KD-65/55X9005B)

Για να τακτοποιήσετε τα καλώδια

KD-79/65/55X9005B

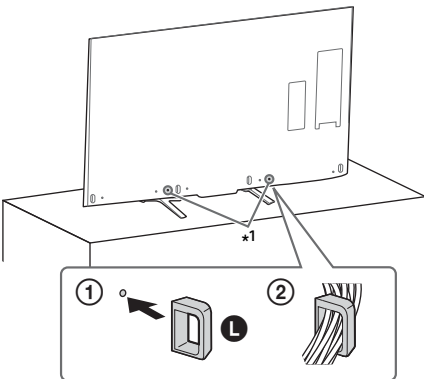

KD-65X9505B

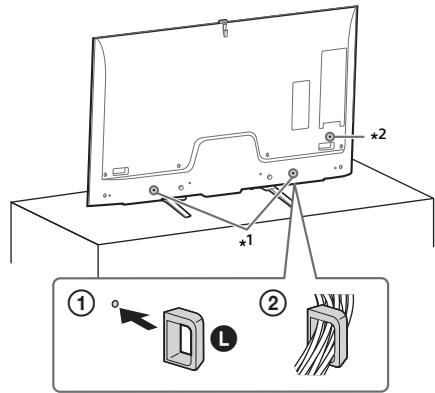

- *1 Θέση του σφιγκτήρα καλωδίων όταν η βάση επιτραπέζιας τοποθέτησης είναι προσαρτημένη στο κέντρο.
- *2 Θέση του σφιγκτήρα καλωδίων όταν η βάση επιτραπέζιας τοποθέτησης είναι προσαρτημένη στην άκρη ή στο κέντρο.

Σημείωση

- Για να αφαιρέσετε το σφιγκτήρα καλωδίων από την τηλεόραση, πιέστε το επάνω μέρος του σφιγκτήρα ① και, στη συνέχεια, πιέστε το σημείο ② όπως υποδεικνύεται στην εικόνα.

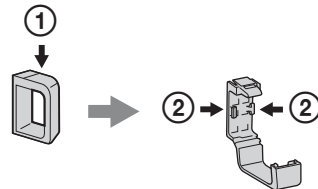

Αποσύνδεση της βάσης επιτραπέζιας τοποθέτησης από την τηλεόραση

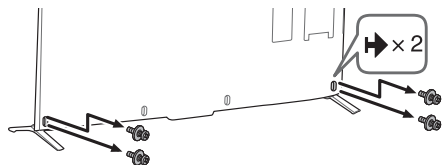

Σημείωση

- Όταν συνδέετε πάλι τη βάση επιτραπέζιας τοποθέτησης, φροντίστε να βιδώσετε τις βίδες (που είχατε αφαιρέσει προηγουμένως) στις αρχικές οπές στο πίσω μέρος της τηλεόρασης.

Κάλυψη Κάμερας

Εάν δεν επιθυμείτε να χρησιμοποιήσετε την κάμερα, καλύψτε τη όπως φαίνεται στην παρακάτω εικόνα.

KD-79/65/55X9005B

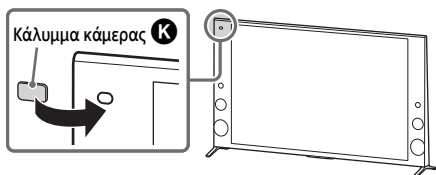

KD-65X9505B

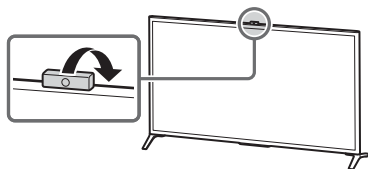

Χρήση του Τηλεχειριστηρίου

Μπορείτε να χειριστείτε την τηλεόραση χρησιμοποιώντας το τηλεχειριστήριο Touchpad που παρέχεται ή το τηλεχειριστήριο IR (υπερύθρων).

Τηλεχειριστήριο Touchpad



Τηλεχειριστήριο IR



Σημείωση

- Το τηλεχειριστήριο Touchpad μπορεί να χρησιμοποιηθεί μόνο μετά από την καταχώρηση του στην τηλεόραση. Μπορείτε να καταχωρήσετε το τηλεχειριστήριο Touchpad πιέζοντας το κουμπί **HOME** και κατόπιν επιλέγοντας [Ρυθμίσεις] → [Ρυθμίσεις Συστήματος] → [Ρύθμιση τηλεχειριστηρίου Touchpad].

Εμφάνιση του Οδηγού λειτουργίας Touchpad

Ο Οδηγός λειτουργίας Touchpad σας επιτρέπει να βλέπετε τις βασικές εντολές κινήσεων που είναι διαθέσιμες για την τρέχουσα οθόνη της τηλεόρασης.

- 1 Πιέστε και κρατήστε το δάχτυλό σας στο κέντρο του Touchpad, για να εμφανίσετε τον Οδηγό λειτουργίας Touchpad.

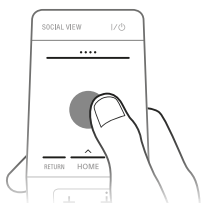

Εκκίνηση του Οδηγού εκμάθησης Touchpad

- 1 Πιέστε το **HOME**.

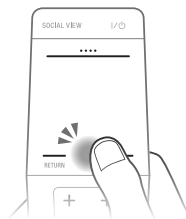

- 2 Σύρετε για να επιλέξετε το στοιχείο [Βοήθεια] και, στη συνέχεια πιέστε το Touchpad.

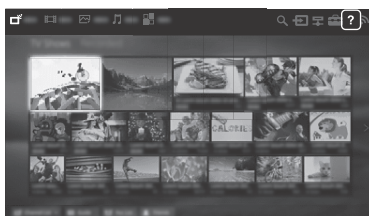

- 3 Σύρετε προς τα πάνω/κάτω για να επιλέξετε το στοιχείο [Οδηγός εκμάθησης για το Touchpad] και, στη συνέχεια, πιέστε το Touchpad.

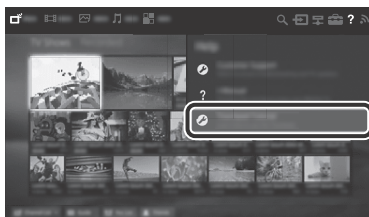

Ακολουθήστε τις οδηγίες στην οθόνη.

Σημείωση

- Μπορείτε επίσης να ξεκινήσετε τον Οδηγό εκμάθησης για το Touchpad πιέζοντας **HOME** και, στη συνέχεια, επιλέγοντας [Ρυθμίσεις] → [Ρυθμίσεις Συστήματος] → [Παράμετροι Touchpad] → [Έναρξη Οδηγού εκμάθησης].

Σύνδεση άλλων συσκευών

Για περισσότερες πληροφορίες σχετικά με τις συνδέσεις, ανατρέξτε στο i-Manual.

Σημείωση

- Για σύνδεση HDMI, συνδέστε συσκευές 4K (συσκευή αναπαραγωγής πολυμέσων 4K, αποκωδικοποιητή 4K κλπ.) στην υποδοχή HDMI IN 2 ή HDMI IN 1 της τηλεόρασης, για να απολαύσετε περιεχόμενο με προστασία πνευματικών δικαιωμάτων.

Για σύνδεση με θυροσυνδετικό

- Για τη σύνδεση με το θυροσυνδετικό, ανατρέξτε στον οδηγό εγκατάστασης που παρέχεται με το θυροσυνδετικό.

Για σύνδεση συσκευής MHL



Η τηλεόραση φορτίζει ταυτόχρονα τη συνδεδεμένη συσκευή που είναι συμβατή με το πρότυπο MHL κατά την αναπαραγωγή αρχείων φωτογραφίας/μουσικής/βίντεο. Μπορείτε να χρησιμοποιήσετε το τηλεχειριστήριο, για να χειριστείτε τη συνδεδεμένη συσκευή που είναι συμβατή με το πρότυπο MHL.

Σημείωση

- Αν η ρύθμιση [Αυτόματη αλλαγή εισόδου (MHL)] έχει οριστεί σε [Ναι], η τηλεόραση μεταβαίνει αυτόματα στην είσοδο HDMI IN 2/MHL ή HDMI IN 4/MHL από άλλη είσοδο, όταν συνδεθεί συσκευή συμβατή με το πρότυπο MHL στην υποδοχή HDMI IN 2/MHL ή HDMI IN 4/MHL. Η διαθεσιμότητα της ρύθμισης [Αυτόματη αλλαγή εισόδου (MHL)] εξαρτάται από το αν η συσκευή που είναι συμβατή με το πρότυπο MHL μπορεί να υποστηρίξει αυτήν τη λειτουργία.
- Αν η ρύθμιση [Φόρτιση MHL σε κατάσταση αναμονής] έχει οριστεί σε [Ναι], μπορείτε να συνεχίσετε να φορτίζετε τη συσκευή που είναι συμβατή με το πρότυπο MHL, ακόμα κι αν η τηλεόραση βρίσκεται σε κατάσταση αναμονής.
- Συνδέστε το smartphone ή τις κινητές συσκευές 4K στην υποδοχή HDMI IN 2/MHL.
- Χρησιμοποιήστε ένα εγκεκριμένο ΚΑΛΩΔΙΟ MHL 3 που φέρει το λογότυπο MHL για smartphone ή κινητές συσκευές 4K.

Εγκατάσταση της τηλεόρασης στον τοίχο

Το εγχειρίδιο οδηγιών αυτής της τηλεόρασης παρουσιάζει μόνο τα βήματα για την προετοιμασία της εγκατάστασης της τηλεόρασης πριν από την εγκατάσταση στον τοίχο.

μόνο για το μοντέλο KD-65X9505B, 65/55X9005B

Προς τους πελάτες:

Για λόγους προστασίας και ασφάλειας του προϊόντος, η Sony συνιστά ένθερμα η εγκατάσταση της τηλεόρασής σας να πραγματοποιείται από αντιπροσώπους της Sony ή εξουσιοδοτημένους τεχνικούς. Μην επιχειρήσετε να την εγκαταστήσετε μόνοι σας.

Προς τους αντιπροσώπους της Sony και τους τεχνικούς:

Δώστε μεγάλη προσοχή στην ασφάλεια κατά την εγκατάσταση, την περιοδική συντήρηση και τον έλεγχο του προϊόντος αυτού.

Απαιτείται επαρκής εμπειρία για την εγκατάσταση του προϊόντος αυτού και ειδικότερα για να προσδιοριστεί η αντοχή του τοίχου που θα συγκρατεί το βάρος της τηλεόρασης. Αναθέστε την τοποθέτηση του προϊόντος αυτού στον τοίχο σε αντιπροσώπους της Sony ή σε εξουσιοδοτημένους τεχνικούς και δείξτε την απαραίτητη προσοχή στα θέματα ασφάλειας κατά την εγκατάσταση. Η Sony δεν αναλαμβάνει καμία ευθύνη για τυχόν ζημιά ή τραυματισμό που ενδέχεται να προκληθεί από λανθασμένους χειρισμούς ή ακατάλληλη εγκατάσταση.

Χρησιμοποιήστε την Επιτοίχια βάση SU-WL450 (δεν παρέχεται) (KD-65X9505B, KD-65/55X9005B), για να εγκαταστήσετε την τηλεόραση στον τοίχο.

Κατά την εγκατάσταση της Επιτοίχιας βάσης, συμβουλευτείτε επίσης τις Οδηγίες Χρήσης και τον Οδηγό εγκατάστασης που συνοδεύουν την Επιτοίχια βάση.

Σημείωση

- Αποθηκεύστε τις βίδες που αφαιρέσατε σε ένα ασφαλές μέρος και φυλάξτε τις μακριά από παιδιά.

1 Αφαιρέστε τις βίδες από το πίσω μέρος της τηλεόρασης.

KD-65X9505B

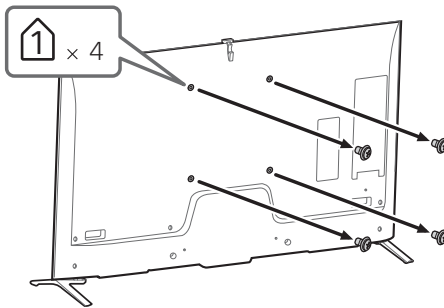

KD-65/55X9005B

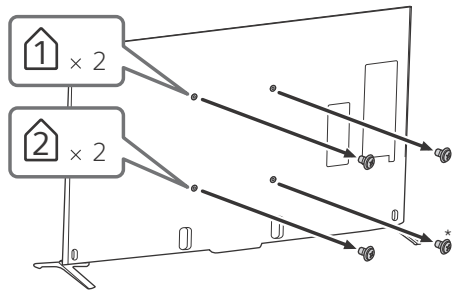

* Μην το αφαιρέσετε κατά την Εξαιρετικά λεπτή τοποθέτηση.

- 2 Πριν από την εγκατάσταση της Επιτοίχιας βάσης, προσαρτήστε το Εξάρτημα επιτοίχιας τοποθέτησης ❶ (παρέχεται με την τηλεόραση) στο πίσω μέρος της τηλεόρασης (ώστε να είναι παράλληλη προς τον τοίχο). Δεν χρειάζεται να ακολουθήσετε αυτό το βήμα για την Εξαιρετικά λεπτή τοποθέτηση. (μόνο για τα μοντέλα KD-65/55X9005B)

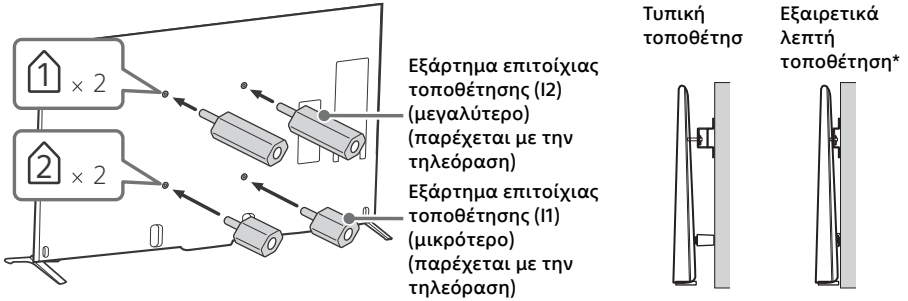

* Δεν μπορείτε να χρησιμοποιήσετε ορισμένους από τους ακροδέκτες που βρίσκονται στην πίσω πλευρά της τηλεόρασης, όταν χρησιμοποιείτε την Εξαιρετικά λεπτή μέθοδο τοποθέτησης.

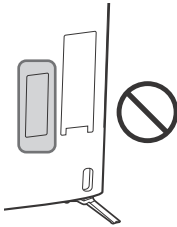

Σημείωση

- Φροντίστε να βιδώσετε το Εξάρτημα επιτοίχιας τοποθέτησης κατά τη σύνδεσή του στην τηλεόραση.
- Εάν χρησιμοποιείτε ηλεκτρικό κατσαβίδι, ρυθμίστε τη ροπή στρέψης σε περίπου 1,5 N·m (15 kgf·cm).



Για οδηγίες σχετικά με την εγκατάσταση της Επιτοίχιας Βάσης του μοντέλου της τηλεόρασής σας, ανατρέξτε στην παρακάτω τοποθεσία: www.sony.eu/tv/wall-mount-bracket-manual

μόνο για το μοντέλο KD-79X9005B

Η τηλεόραση μπορεί να στηριχθεί σε επιτοίχια βάση (δεν παρέχεται) μόλις τη βγάλετε από τη συσκευασία. Αν η βάση επιτραπέζιας τοποθέτησης είναι συνδεδεμένη στην τηλεόραση, μπορεί να απαιτείται αποσύνδεση της τηλεόρασης από τη βάση επιτραπέζιας τοποθέτησης, βλ. σελίδα 10 (Αποσύνδεση της βάσης επιτραπέζιας τοποθέτησης από την τηλεόραση). Προετοιμάστε την τηλεόραση για την επιτοίχια βάση πριν πραγματοποιήσετε τις συνδέσεις καλωδίων.

Για λόγους προστασίας και ασφάλειας του προϊόντος, η Sony συνιστά ένθερμα η εγκατάσταση της τηλεόρασής σας στον τοίχο να πραγματοποιηθεί από εξουσιοδοτημένους επαγγελματίες. Μην επιχειρήσετε να την εγκαταστήσετε μόνοι σας.

- Ακολουθήστε τις οδηγίες που παρέχονται με την Επιτοίχια βάση για το μοντέλο σας. Απαιτείται επαρκής εμπειρία για την εγκατάσταση αυτής της τηλεόρασης και ειδικότερα για να προσδιοριστεί η αντοχή του τοίχου που θα συγκρατεί το βάρος της τηλεόρασης.
- Το μήκος της βίδας για την Επιτοίχια βάση διαφέρει ανάλογα με το πάχος της Επιτοίχιας βάσης. Συμβουλευτείτε την παρακάτω εικόνα.

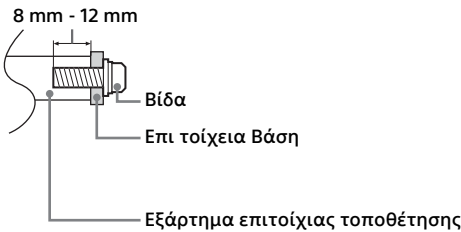

- Φροντίστε να φυλάξετε τις βίδες που δεν χρησιμοποιήσατε και τη βάση επιτραπέζιας τοποθέτησης σε ασφαλές μέρος έως ότου είστε έτοιμοι να συνδέσετε τη βάση επιτραπέζιας τοποθέτησης. Κρατήστε τις βίδες μακριά από μικρά παιδιά.

1 Αφαιρέστε τις βίδες από το πίσω μέρος της τηλεόρασης.

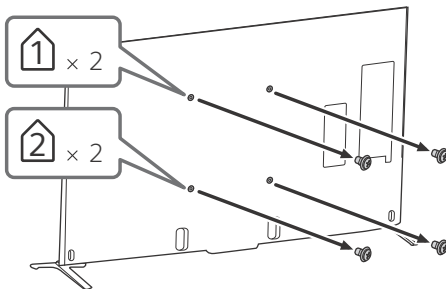

- 2 Πριν από την εγκατάσταση της Επιτοίχιας βάσης, προσαρτήστε το Εξάρτημα επιτοίχιας τοποθέτησης ❶ (παρέχεται με την τηλεόραση) στο πίσω μέρος της τηλεόρασης (ώστε να είναι παράλληλη προς τον τοίχο).

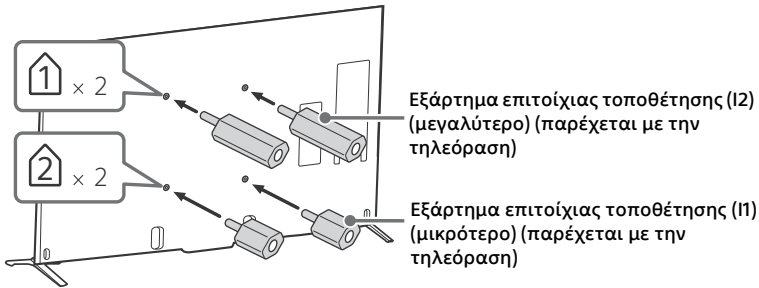

Σημείωση

- Φροντίστε να βιδώσετε το Εξάρτημα επιτοίχιας τοποθέτησης κατά τη σύνδεσή του στην τηλεόραση.
- Εάν χρησιμοποιείτε ηλεκτρικό κατασαβίδι, ρυθμίστε τη ροπή στρέψης σε περίπου 1,5 N·m {15 kgf·cm}.

Αντιμετώπιση προβλημάτων

Όταν η LED φωτισμού αναβοσβήνει με κόκκινο χρώμα, μετρήστε πόσες φορές αναβοσβήνει (ο χρόνος μεταξύ κάθε διαλείμματος είναι τρία δευτερόλεπτα).

Αν η LED φωτισμού αναβοσβήνει με κόκκινο χρώμα, πραγματοποιήστε επαναφορά της τηλεόρασης αποσυνδέοντας το καλώδιο εναλλασσόμενου ρεύματος από την τηλεόραση για δύο λεπτά και, στη συνέχεια, ενεργοποιήστε την τηλεόραση.

Αν το πρόβλημα παραμένει, επικοινωνήστε με τον αντιπρόσωπό σας ή το κέντρο τεχνικής υποστήριξης της Sony και αναφέρετε πόσες φορές αναβοσβήνει η LED φωτισμού (το ενδιάμεσο διάστημα είναι τρία δευτερόλεπτα). Πιέστε το I/⏏ στην τηλεόραση για να την απενεργοποιήσετε, αποσυνδέστε το καλώδιο εναλλασσόμενου ρεύματος και ενημερώστε τον αντιπρόσωπό σας ή το κέντρο τεχνικής υποστήριξης της Sony.

Όταν η LED φωτισμού δεν αναβοσβήνει, ελέγξτε τα στοιχεία στους παρακάτω πίνακες.

Μπορείτε να ανατρέξετε επίσης στην [Αντιμετώπιση προβλ.] στο i-Manual ή να εκτελέσετε αυτοδιάγνωση επιλέγοντας ? [Βοήθεια] → ⚙ [Υποστήριξη πελατών] → [Αυτόματα διαγνωστικά]. Αν το πρόβλημα παραμένει, προσκομίστε την τηλεόραση για επισκευή από εξουσιοδοτημένο τεχνικό προσωπικό.

Προβλήματα και λύσεις

Δεν υπάρχει καθόλου εικόνα (η οθόνη είναι σκοτεινή) και καθόλου ήχος.

- Ελέγξτε τη σύνδεση της κεραίας/του καλωδίου.
- Συνδέστε την τηλεόραση με το καλώδιο τροφοδοσίας και πιέστε το κουμπί I/⏏ στην τηλεόραση ή το τηλεχειριστήριο.

Δεν είναι δυνατός ο συντονισμός ορισμένων προγραμμάτων.

- Ελέγξτε την κεραία.
- Το δορυφορικό καλώδιο ενδέχεται να έχει βραχυκυκλωθεί ή ενδέχεται να υπάρχουν προβλήματα σύνδεσης του καλωδίου. Ελέγξτε τη διαθέσιμη σύνδεση και, στη συνέχεια, απενεργοποιήστε την τηλεόραση με το διακόπτη ενεργοποίησης/απενεργοποίησης και ενεργοποιήστε την ξανά.
- Η συχνότητα που ορίσατε είναι εκτός εύρους. Συμβουλευτείτε την εταιρεία της δορυφορικής μετάδοσης που λαμβάνετε.

Δεν βρέθηκε καμία υπηρεσία (πρόγραμμα) καλωδιακής τηλεόρασης.

- Ελέγξτε τη σύνδεση του καλωδίου ή τις ρυθμίσεις συντονισμού.
- Επιχειρήστε να εκτελέσετε τη λειτουργία [Αυτός ψηφιακός συντονισμός] επιλέγοντας [Κεραία] αντί για [Καλωδιακή TV].

Το τηλεχειριστήριο δεν λειτουργεί.

- Αλλάξτε τις μπαταρίες.
- Η τηλεόραση σας ενδέχεται να βρίσκεται στη λειτουργία SYNC. Πιέστε τη Γραμμή ελέγχου (...) και σύρετε προς τα αριστερά/δεξιά, για να επιλέξετε [SYNC MENU] και, στη συνέχεια, πιέστε το Touchpad. Επιλέξτε [Χειρισμός τηλεόρασης] και, στη συνέχεια, [Home (Μενού)] ή [Επιλογές], για να χειριστείτε την τηλεόραση. Αν χρησιμοποιείτε το τηλεχειριστήριο IR (υπερύθρων), πιέστε **SYNC MENU**, επιλέξτε [Χειρισμός τηλεόρασης] και, στη συνέχεια, επιλέξτε [Home (Μενού)] ή [Επιλογές], για να χειριστείτε την τηλεόραση.

Έχετε ξεχάσει τον κωδικό πρόσβασης για τη λειτουργία [Κλειδωμα για Παιδιά].

- Πληκτρολογήστε τον αριθμό 9999 ως κωδικό PIN. (Ο κωδικός PIN 9999 γίνεται πάντοτε δεκτός.)

Το περιβάλλον τμήμα της τηλεόρασης θερμαίνεται.

- Όταν η τηλεόραση χρησιμοποιείται για μεγάλο χρονικό διάστημα, το περιβάλλον τμήμα της τηλεόρασης θερμαίνεται. Μπορεί να αισθανθείτε τη θερμότητα εάν αγγίζετε τη συγκεκριμένη περιοχή με τα χέρια σας.

Ο ήχος ή η εικόνα "παγώνει", εμφανίζεται κενή οθόνη ή η τηλεόραση δεν αποκρίνεται στα κουμπιά της τηλεόρασης ή του τηλεχειριστηρίου.

- Εκτελέστε μια απλή επαναφορά της τηλεόρασης αποσυνδέοντας το καλώδιο ρεύματος για δύο λεπτά και, στη συνέχεια, συνδέοντάς το ξανά.

Δεν είναι δυνατός ο εντοπισμός των κουμπιών I/ψ, CH+/-, </>, +/-, ▲/▼/◀/▶, ⏪, ⏩ και HOME στην τηλεόραση.

- Συμβουλευτείτε την παρακάτω εικόνα για τη θέση των κουμπιών στην τηλεόραση.

Πίσω πλευρά της τηλεόρασης

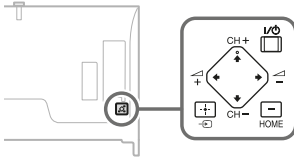

Η λυχνία LED φωτισμού είναι αναμμένη.

- Αν δεν θέλετε να είναι αναμμένη η λυχνία LED φωτισμού, μπορείτε να τη σβήσετε. Πιέστε **HOME** και, στη συνέχεια, επιλέξτε [Ρυθμίσεις] → [Ρυθμίσεις Συστήματος] → [Γενικές ρυθμίσεις] → [LED φωτισμού] → [Οχι]. Επίσης, μπορείτε να πιέσετε το **OPTIONS** και, στη συνέχεια, να επιλέξετε [LED φωτισμού] → [Οχι].

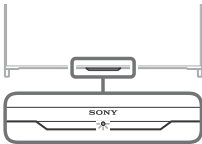

Δεν είναι δυνατή η σύνδεση με ασύρματο δρομολογητή μέσω WPS.

- Αν χρησιμοποιείτε ασφάλεια WEP, επιλέξτε [Απλή] → [Wi-Fi] → [Σύνδεση από λίστα σάρωσης]. Στη συνέχεια, επιλέξτε το όνομα του δικτύου (SSID) στο οποίο θέλετε να συνδεθείτε.

Δεν είναι δυνατή η εύρεση του ονόματος του απαιτούμενου δικτύου στη ρύθμιση δικτύου.

- Επιλέξτε [[Χειροκίνητη εισαγωγή]] και πιέστε το για να εισαγάγετε το όνομα δικτύου.

Τεχνικά χαρακτηριστικά

Σύστημα

Σύστημα οθόνης

Οθόνη LCD (Οθόνη υγρών κρυστάλλων),
Οπίσθιος φωτισμός LED

Τηλεοπτικό σύστημα μετάδοσης

Αναλογικό: Ανάλογα με την επιλογή χώρας/
περιοχής: B/G, D/K, L, I, M

Ψηφιακό: DVB-T/DVB-C
DVB-T2

Δορυφορικό: DVB-S/DVB-S2

Χρωματικό σύστημα/Σύστημα εικόνας

Αναλογικό: PAL, SECAM, NTSC3.58, NTSC4.43

Ψηφιακό: Ανατρέξτε στο i-Manual.

Κάλυψη καναλιών

Αναλογικό: UHF/VHF/Καλωδιακή, ανάλογα με
την επιλογή χώρας/περιοχής.

Ψηφιακό: UHF/VHF/Καλωδιακή, ανάλογα με την
επιλογή χώρας/περιοχής.

Δορυφορικό: Ενδιάμεση συχνότητα (IF) 950-
2.150 MHz

Έξοδος Ήχου

10 W + 10 W + 10 W (KD-65X9505B)

12,5 W + 12,5 W + 20 W + 20 W

(KD-79/65/55X9005B)

Ασύρματη τεχνολογία

Πρωτόκολλο IEEE802.11a/b/g/n

Υποδοχές εισόδου/εξόδου

Καλώδιο κεραίας

Εξωτερικός ακροδέκτης 75 ohm για VHF/UHF

Δορυφορική κεραία MAIN/SUB

Θηλυκό βύσμα τύπου F, IEC169-24, 75 ohm.

DiSEqC 1.0, LNB 13 V/18 V & τόνος 22 kHz,

Μονή διαν. καλωδιακής TV EN50494.

/ AV1

Υποδοχή Scart 21 ακίδων (πρότυπο CENELEC)

που περιλαμβάνει είσοδο ήχου/εικόνας, είσοδο
RGB και έξοδο ήχου/εικόνας τηλεόρασης.

/ COMPONENT IN

ΥPbPr (Βίντεο Component): 1080p (50, 60 Hz),

1080i (50, 60 Hz), 720p (50, 60 Hz), 576p, 576i,

480p, 480i

Είσοδος ήχου (υποδοχές RCA)

AV2

Είσοδος εικόνας (τυπικός ακροδέκτης RCA με
υποδοχή Y)

GR

HDMI IN 1, 2, 3, 4 (υποστηρίζει ανάλυση 4K)
Βίντεο (2D): 4096 × 2160p (50, 60 Hz)*, 4096 × 2160p (24 Hz), 3840 × 2160p (50, 60 Hz)*, 3840 × 2160p (24, 25, 30 Hz), 1080p (30, 50, 60 Hz), 1080/24p, 1080i (50, 60 Hz), 720p (30, 50, 60 Hz), 720/24p, 576p, 576i, 480p, 480i, Μορφές υπολογιστή *YCbCr 4:2:0 / 8 bit

Βίντεο (3D):

Τοποθέτηση καρτέ: 1080p (30 Hz), 1080/24p, 1080i (50, 60 Hz), 720p (30, 50, 60 Hz), 720/24p

Σε παράθεση: 1080p (50, 60 Hz), 1080/24p, 1080i (50, 60 Hz), 720p (50, 60 Hz)

Κατακόρυφη παράθεση: 1080p (30, 50, 60 Hz), 1080/24p, 1080i (50, 60 Hz), 720p (50, 60 Hz)

Ήχος: Γπαμμικό PCM 5,1 καναλιών: 32, 44,1 και 48 kHz, 16, 20 και 24 bit, Dolby Digital ARC (Audio Return Channel) (μόνο για HDMI IN 1)

MHL (συνηθισμένη με υποδοχή HDMI IN 2/4)

Βίντεο (2D): 4096 × 2160p (24 Hz)*, 3840 × 2160p (24, 25, 30 Hz)*, 1080p (50, 60 Hz)*, 1080p (30 Hz), 1080/24p, 1080i (50, 60 Hz), 720p (30, 50, 60 Hz), 720/24p, 576p, 576i, 480p, 480i

* μόνο για HDMI IN 2

Βίντεο (3D):

Τοποθέτηση καρτέ*: 1080p (30 Hz), 1080/24p, 1080i (50, 60 Hz), 720p (30, 50, 60 Hz), 720/24p

Σε παράθεση: 1080p (50, 60 Hz)*, 1080/24p, 1080i (50, 60 Hz), 720p (50, 60 Hz)

Κατακόρυφη παράθεση: 1080p (50, 60 Hz)*, 1080p (30 Hz), 1080/24p, 1080i (50, 60 Hz), 720p (50, 60 Hz)

* μόνο για HDMI IN 2

Ήχος: Γπαμμικό PCM 5,1 καναλιών: 32, 44,1 και 48 kHz, 16, 20 και 24 bit, Dolby Digital

⊖ DIGITAL AUDIO OUT (OPTICAL)

Οπτική ψηφιακή υποδοχή (Γραμμικό PCM δύο καναλιών, Dolby Digital)

⊖ AUDIO OUT/⊕

Έξοδος ήχου (στερεοφωνική μίνι υποδοχή)

Υποδοχή ακουστικών

(υποστηρίζεται έξοδος Subwoofer)

ψ1, ψ2 (HDD REC), ψ3

Θύρα συσκευής USB HDD (μόνο για ψ2), Θύρα USB



Υποδοχή CAM (Μονάδα Περιορισμένης Πρόσβασης)



LAN

Σύνδεσμος 10BASE-T/100BASE-TX (Η ταχύτητα σύνδεσης ενδέχεται να διαφέρει, ανάλογα με το περιβάλλον λειτουργίας του δικτύου. Η ταχύτητα και η ποιότητα επικοινωνίας μέσω 10BASE-T/100BASE-TX δεν είναι εγγυημένες για αυτή την τηλεόραση.)

Άλλα

Προαιρετικά εξαρτήματα

Επι τοίχια Βάση: SU-WL450 (KD-65X9505B, KD-65/55X9005B)

Ασύρματο Subwoofer: SWF-BR100

Καλώδιο MHL: DLC-MC10/DLC-MC20/DLC-MC30

Ενεργά γυαλιά 3D: TDG-BT500A (KD-65X9505B, KD-65/55X9005B)



Παθητικά γυαλιά 3D: TDG-500P (KD-79X9005B)



Θερμοκρασία λειτουργίας

0 °C – 40 °C

Υγρασία λειτουργίας

10 % – 80 % σχετική υγρασία (χωρίς συμπύκνωση)

Ισχύς και λοιπά

Απαιτήσεις τροφοδοσίας

Είσοδος 220 V - 240 V AC, 50 Hz

Κλάση ενεργειακής απόδοσης

KD-79X9005B: A

KD-65X9505B: B

KD-65X9005B: B

KD-55X9005B: B

Μέγεθος οθόνης (διαγωνίως) (Περίπου)

KD-79X9005B: 79 ίντσες / 199,6 cm

KD-65X9505B: 65 ίντσες / 163,9 cm

KD-65X9005B: 65 ίντσες / 163,9 cm

KD-55X9005B: 55 ίντσες / 138,8 cm

Κατανάλωση ισχύος

στη λειτουργία [Κανονική]

KD-79X9005B: 229 W

KD-65X9505B: 215 W

KD-65X9005B: 180 W

KD-55X9005B: 149 W

στη λειτουργία [Ζωηρή]

KD-79X9005B: 433 W

KD-65X9505B: 394 W

KD-65X9005B: 339 W

KD-55X9005B: 285 W

Μέση ετήσια κατανάλωση ενέργειας*1

KD-79X9005B: 318 kWh

KD-65X9505B: 298 kWh

KD-65X9005B: 250 kWh

KD-55X9005B: 207 kWh

Κατανάλωση ενέργειας σε αναμονή*2
KD-79X9005B:
0,3 W (27 W στη λειτουργία ενημέρωσης
λογισμικού / EPG)
KD-65X9505B:
0,3 W (28 W στη λειτουργία ενημέρωσης
λογισμικού / EPG)
KD-65X9005B:
0,3 W (27 W στη λειτουργία ενημέρωσης
λογισμικού / EPG)
KD-55X9005B:
0,3 W (27 W στη λειτουργία ενημέρωσης
λογισμικού / EPG)

Ανάλυση οθόνης
3.840 κουκίδες (οριζόντια) × 2.160 γραμμές
(κατακόρυφη)

Ονομαστική έξοδος
USB 1, 3: 5 V, 500 mA, μέγιστη
USB 2: 5 V, 800 mA, μέγιστη
MHL (HDMI IN 2, 4): 5 V, 900 mA, μέγιστη

Διαστάσεις (Περίπου) (π × υ × β)

με βάση επιτραπέζιας τοποθέτησης
KD-79X9005B: 203,1 × 110,9 × 44,2 cm
KD-65X9505B: 149,3 × 95,0 × 34,8 cm
KD-65X9005B: 171,6 × 91,6 × 32,0 cm
KD-55X9005B: 149,4 × 79,1 × 32,0 cm

χωρίς βάση επιτραπέζιας τοποθέτησης
KD-79X9005B: 202,9 × 105,4 × 11,1 cm
KD-65X9505B: 149,2 × 89,7 × 10,7 cm
KD-65X9005B: 171,5 × 87,8 × 9,9 cm
KD-55X9005B: 149,3 × 75,2 × 9,9 cm

πρότυπο οπών επιτοίχιου στηρίγματος
40.0 × 30.0 cm

μέγεθος βίδας επιτοίχιου στηρίγματος
M6 (μήκος: βλ. διάγραμμα σελίδα 4.)

Πλάτος βάσης (Περίπου)

Άκρη
KD-79X9005B: 203.1 cm
KD-65X9505B: 149.3 cm
KD-65X9005B: 171.6 cm
KD-55X9005B: 149.4 cm

Κέντρο
KD-79X9005B: 57.3 cm
KD-65X9505B: 66.3 cm
KD-65X9005B: 57.3 cm
KD-55X9005B: 57.3 cm

Βάρος (Περίπου)

με βάση επιτραπέζιας τοποθέτησης
KD-79X9005B: 60,9 kg
KD-65X9505B: 43,9 kg
KD-65X9005B: 46,6 kg
KD-55X9005B: 38,1 kg

χωρίς βάση επιτραπέζιας τοποθέτησης
KD-79X9005B: 59,7 kg
KD-65X9505B: 42,0 kg
KD-65X9005B: 45,9 kg
KD-55X9005B: 37,4 kg

- *1 Ετήσια κατανάλωση ενέργειας, με βάση την κατανάλωση ισχύος της τηλεόρασης σε ημερήσια 4 ωρη λειτουργία επί 365 ημέρες. Η πραγματική κατανάλωση ενέργειας εξαρτάται από τον τρόπο χρήσης της τηλεόρασης.
- *2 Η συγκεκριμένη κατανάλωση ενέργειας σε αναμονή επιτυγχάνεται αφού η τηλεόραση ολοκληρώσει τις απαραίτητες εσωτερικές διαδικασίες.

Σημείωση

- Η διαθεσιμότητα των προαιρετικών εξαρτημάτων εξαρτάται από τη χώρα/την περιοχή/το μοντέλο της τηλεόρασης/το απόθεμα.
- Ο σχεδιασμός και οι προδιαγραφές υπόκεινται σε αλλαγή χωρίς προειδοποίηση.
- Η κατανάλωση ισχύος θα αυξηθεί όταν συνδέσετε το θυροσυνδεδετικό στην τηλεόραση.
- Αυτή η τηλεόραση ενσωματώνει το πρότυπο MHL 2 για HDMI IN 4/MHL και το πρότυπο MHL 3 για HDMI IN 2/MHL.

Σημειώσεις για τη λειτουργία Ψηφιακής τηλεόρασης

- Οποιαδήποτε λειτουργία σχετίζεται με την Ψηφιακή τηλεόραση (DVB) θα είναι διαθέσιμη μόνο στις χώρες ή τις περιοχές όπου μεταδίδονται ψηφιακά επίγεια σήματα DVB-T/DVB-T2 (MPEG-2 και H.264/MPEG-4 AVC) ή όπου υπάρχει πρόσβαση σε συμβατή υπηρεσία καλωδιακής τηλεόρασης DVB-C (MPEG-2 και H.264/MPEG-4 AVC). Παρακαλούμε επιβεβαιώστε με τον τοπικό σας αντιπρόσωπο εάν μπορείτε να λάβετε σήμα DVB-T/DVB-T2 στην περιοχή σας ή ρωτήστε τον παροχέα της καλωδιακής τηλεόρασης κατά πόσο το σήμα DVB-C που παρέχει είναι κατάλληλο για χρήση σε αυτή την τηλεόραση.
- Ο παροχέας της καλωδιακής τηλεόρασης ενδέχεται να χρεώνει πρόσθετη αμοιβή για μια τέτοια υπηρεσία ή να σας ζητήσει να συμφωνήσετε με τους όρους και τις προϋποθέσεις παροχής της υπηρεσίας.
- Η τηλεόραση αυτή πληροί τις προδιαγραφές DVB-T/DVB-T2 και DVB-C, αλλά η συμβατότητα με τις μελλοντικές ψηφιακές επίγειες μεταδόσεις DVB-T/DVB-T2 και τις ψηφιακές καλωδιακές μεταδόσεις DVB-C δεν είναι εγγυημένη.

- Μερικές λειτουργίες της ψηφιακής τηλεόρασης ενδέχεται να μην είναι διαθέσιμες σε ορισμένες χώρες/περιοχές και η υπηρεσία της καλωδιακής τηλεόρασης DVB-C να μη λειτουργεί σωστά με όλους τους παροχείς.

Πληροφορίες για το εμπορικό σήμα

- Οι όροι HDMI και HDMI High-Definition Multimedia Interface και το λογότυπο HDMI είναι εμπορικά σήματα ή σήματα κατατεθέντα της HDMI Licensing LLC στις Ηνωμένες Πολιτείες και σε άλλες χώρες.
- Η επωνυμία DLNA®, το λογότυπο DLNA και η επωνυμία DLNA CERTIFIED® είναι εμπορικά σήματα, σήματα υπηρεσιών ή σήματα πιστοποίησης της Digital Living Network Alliance.
- Δημιουργήθηκε με άδεια από την Dolby Laboratories.
Το Dolby και το σύμβολο διπλού D αποτελούν εμπορικά σήματα της Dolby Laboratories.
- "BRAVIA" και BRAVIA είναι εμπορικά σήματα της Sony Corporation.
- Η ονομασία TrackID είναι εμπορικό σήμα ή σήμα κατατεθέν της Sony Mobile Communications AB.
- Οι ονομασίες Gracenote, Gracenote eyeQ, Gracenote VideoID, Gracenote Video Explore, Gracenote MusicID, το λογότυπο και η μορφή του λογότυπου Gracenote καθώς και το λογότυπο "Powered by Gracenote" είναι σήματα κατατεθέντα ή εμπορικά σήματα της Gracenote στις Ηνωμένες Πολιτείες ή/και σε άλλες χώρες.
- Opera® Devices SDK from Opera Software ASA. Copyright 1995-2014 Opera Software ASA. All rights reserved.
- Οι ονομασίες Wi-Fi, Wi-Fi Direct και Miracast είναι εμπορικά σήματα ή σήματα κατατεθέντα της Wi-Fi Alliance.
- Το "λογότυπο Sony Entertainment Network" και η ονομασία "Sony Entertainment Network" είναι εμπορικά σήματα της Sony Corporation.
- Οι ονομασίες MHL, Mobile High-Definition Link και το λογότυπο MHL είναι εμπορικά σήματα ή σήματα κατατεθέντα της MHL Licensing, LLC.

- Για τις ευρεσιτεχνίες DTS, ανατρέξτε στην τοποθεσία <http://patents.dts.com>. Κατασκευάζεται κατόπιν άδειας από την DTS Licensing Limited. Η ονομασία DTS, το σύμβολο και η ονομασία DTS σε συνδυασμό με το σύμβολο είναι σήματα κατατεθέντα και η ονομασία DTS Digital Surround είναι εμπορικό σήμα της DTS, Inc. © DTS, Inc. Με επιφύλαξη παντός δικαιώματος.
- Designed with UEI Technology™
Under License from Universal Electronics Inc. Portions © UEI 2000 – 2013
- Το λεκτικό σήμα και τα λογότυπα Bluetooth® ανήκουν στην Bluetooth SIG, Inc και οποιαδήποτε χρήση αυτών των σημάτων από την Sony Corporation γίνεται κατόπιν παραχώρησης άδειας χρήσης. Τα άλλα εμπορικά σήματα και οι εμπορικές ονομασίες ανήκουν στους αντίστοιχους κατόχους τους.
- Η ονομασία DiSEqC™ είναι εμπορικό σήμα της EUTELSAT.

- Αυτή η τηλεόραση υποστηρίζει DiSEqC 1.0. Αυτή η τηλεόραση δεν προορίζεται για χειρισμό μηχανοκίνητων κεραιών.
- Το σύμβολο N είναι εμπορικό σήμα ή σήμα κατατεθέν της NFC Forum, Inc. στις Ηνωμένες Πολιτείες και σε άλλες χώρες.

İçindekiler

ÖNEMLİ NOT	2
Güvenlik Bilgileri	3
Uyarılar	5
Masa Üstü Sehpasının Takılması (Alternatif)	7
Masa Üstü Sehpasının televizyondan sökülmesi	8
Kamerayı gizleme	9
Uzaktan kumandayı kullanma	10
Dokunmatik yüzeyin kullanım kılavuzunu görüntüleme	10
Dokunmatik yüzey öğreticiyi başlatma	10
Başka cihazları bağlama	11
Televizyonu duvara monte etme	12
Sadece KD-65X9505B, 65/55X9005B	12
Sadece KD-79X9005B	14
Sorun Giderme	16
Sorunlar ve Çözümleri	16
Spesifikasyonlar	17

Giriş

Bu Sony ürününü seçtiğiniz için teşekkür ederiz. Televizyonu çalıştırmadan önce, lütfen bu kullanım talimatı kitapçığını iyice okuyunuz ve de ileride kullanmak üzere saklayınız.

Not

- Televizyonu çalıştırmadan önce, lütfen "Güvenlik Bilgileri" (sayfa 3).
- Hızlı Başlangıç Kılavuzu ve bu kılavuzda kullanılan görüntüler ve çizimleri yalnızca bilgi içindir ve ürünün asıl görünümünden farklı olabilir.

Tanım etiketinin konumu

Model No, Üretim Tarihi (ay/yıl) ve Güç Beslemesi nominal değerleri için etiketler (uygulanabilir emniyet yönetmeliklerine uygun olarak) televizyonun veya ambalajın arkasında bulunur.

UYARI

**YANGIN ÇIKMASINI
ÖNLEMELİK İÇİN, MUM
VE BAŞKA AÇIK ALEV
KAYNAKLARINI BU ÜRÜNDEN
HER ZAMAN UZAKTA TUTUN.**



ÖNEMLİ NOT

Bu ürün, Sony Corporation, 1-7-1 Konan Minato-ku Tokyo, 108-0075 Japonya tarafından veya onun adına üretilmiştir. Avrupa Birliği mevzuatına dayanılarak ürün uyumluluğu konusundaki sorgulamalar, Hedelfinger Strasse 61, 70327 Stuttgart, Almanya adresindeki yetkili temsilci, Sony Deutschland GmbH'ye ilgilanmaktadır. Servis veya garantiyle ilgili konularda, servis veya garanti belgelerinde verilen adreslere başvurunuz.

Kablosuz Sinyalle İlgili Not

Sony Corporation, bu ürün için gerekli tüm testleri 1999/5/EC Direktifine ve bunun ilgili diğer şartlarına göre yapmış bulunmaktadır.

Daha detaylı bilgi için lütfen web sayfasını ziyaret ediniz:
<http://www.compliance.sony.de/>

Müşteriler için not: Aşağıdaki bilgiler sadece AB yönetmeliklerini uygulayan ülkelerde satılan cihazlar için geçerlidir.

Televizyon kablosuz sistemi sadece aşağıdaki ülkelerde kullanılabilir:

AT, BE, HR, CY, CZ, DK, EE, FI, FR, DE, GR, HU, IE, IT, LV, LT, LU, MT, NL, PL, PT, SK, SI, ES, SE, GB, IS, LI, NO, CH, BG, RO, TR, AL, BA, MK, MD, RS, ME, Kosova

Bu cihaz Avrupa harici ülkelerde çalıştırılmaz.



Güvenlik Bilgileri

UYARI

Piller güneş ışığı, ateş ve benzeri aşırı ısı kaynaklarına maruz bırakılmamalıdır.

Montaj/Kurulum

Herhangi bir yangın, elektrik çarpması veya hasar ve/veya yaralanma riskini önlemek amacıyla televizyon setini aşağıdaki talimatlara uygun olarak monte ediniz ve kullanınız.

Montaj

- Kaymanın ve kişisel yaralanmaların önüne geçmek için televizyon setini ambalajından çıkarırken televizyonu koruma torbasının üzerine basmayın.
- Televizyon seti, erişimi kolay bir prizın yakınına monte edilmelidir.
- Televizyonun düşüp yaralanma veya maddi hasara yol açmasını önlemek için televizyonu sabit, düz bir yüzeye yerleştirin.
- Televizyonu çekilemeyeceği, itilemeyeceği veya devrilmeyeceği bir yere kurun.
- Televizyonu televizyonun Masa Üstü Sephası televizyon sehpasından (birlikte verilmez) dışarı çıkmayacak şekilde kurun. Masa Üstü Sephası televizyon sehpasından dışarı çıkarsa, televizyon setinin devrilmesine, düşmesine ve ciddi yaralanmalara veya televizyonun hasar görmesine neden olabilir.

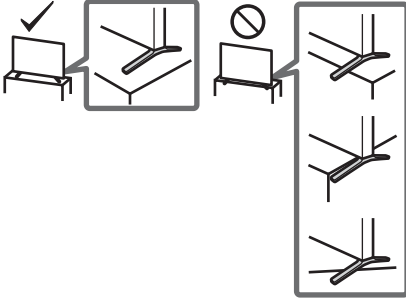

- Duvara montaj işlemlerini sadece kalifiye servis personeli gerçekleştirmelidir.
- Emniyet nedenlerinden ötürü, Sony aksesuarlarını kullanmanızı önemle tavsiye ederiz, buna aşağıdaki bileşen de dahildir: Duvar Askı Aparatı – SU-WL450 (KD-65X9505B, KD-65/55X9005B)
- Duvar Askı Aparatını televizyona takarken, Duvar Askı Aparatı ile verilen vidaları kullandığınızdan emin olun. Ürünle verilen vidalar, şekilde gösterildiği gibi Duvar Askı Aparatının bağlantı yüzeyinden itibaren ölçülerek tasarlanmıştır. Vidaların çapı ve uzunluğu, duvara-montaj braketinin modeline bağlı olarak değişiklik gösterir. Temin edilmiş vidaların haricinde başka vidaların kullanılması, TV setinin iç kısmının zarar görmesine veya düşmesine vs. neden olabilir.

KD-65X9505B

8 mm - 12 mm

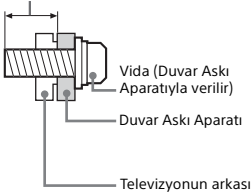

KD-65/55X9005B

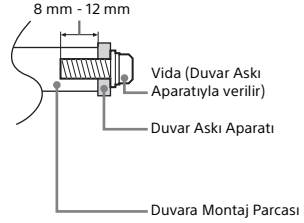

Nakliye

- Televizyon setini taşımadan önce, tüm kablolarını sökünüz.
- Büyük bir televizyon setini taşımak için iki ya da daha fazla kişi (KD-79X9005B için dört ya da daha fazla kişi) gerekmektedir.
- Televizyon elle taşınırken aşağıda gösterildiği şekilde tutun. LCD panele ve ekranın etrafındaki muhafaza kasasına baskı uygulamayınız.

KD-79X9005B

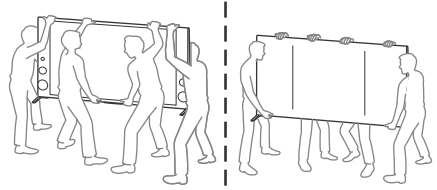

KD-65X9505B

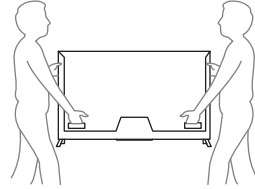

KD-65/55X9005B

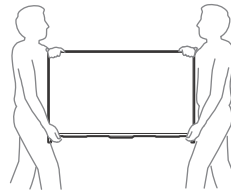

- Televizyon setini taşırken, sarsıntılara ve aşırı titreşimlere maruz bırakmayınız.
- Televizyon setini tamir için taşırken veya yerini değiştirirken, orijinal karton ve ambalaj malzemelerini kullanarak paketleyiniz.

Devrilmeye karşı koruma

- Televizyon ağırlığını taşıyabilecek kadar bir sağlam kordon kullandığınızdan emin olun.

Havalandırma

- Asla havalandırma deliklerini kapatmayınız veya kabinin içine herhangi bir şey sokmayınız.
- Televizyon setinin etrafında, aşağıda gösterildiği gibi boş alan bırakınız.
- Yeterli hava sirkülasyonu sağlamak için mutlaka bir Sony Duvar Askı Aparatı kullanmanızı öneririz.

Duvara monte edildiğinde

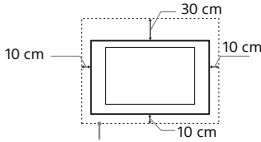

Stand ile monte edildiğinde

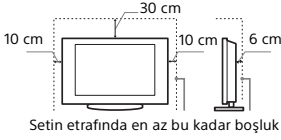

- Uygun bir havalandırma sağlamak ve kir ve tozların birikmesini önlemek için:
 - Televizyon setini düz, baş aşağı, arkaya doğru veya yana dönük şekilde monte etmeyiniz.
 - Televizyon setini bir raf, halı, yatak üzerine veya bir dolaba monte etmeyiniz.
 - Televizyon setini perde veya gazete gibi şeylerle örtmeyiniz.
 - Televizyon setini aşağıda gösterildiği gibi monte etmeyiniz.

Hava sirkülasyonu tıkalı.

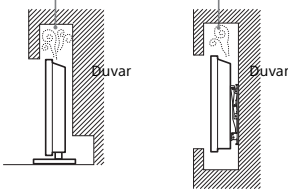

Ana elektrik kablosu

- Herhangi bir yangın, elektrik çarpması veya hasar ve/veya yaralanma riskini önlemek amacıyla, elektrik kablosu ve fişi ile ilgili olarak aşağıdaki hususlara riayet ediniz:
- Sadece Sony tarafından temin edilen elektrik kablolarını kullanınız, farklı tedarikçilerden temin edilenleri kullanmayınız.
 - Fişi elektrik prizine tam olarak sokunuz.
 - Televizyon setini sadece bir 220-240 V AC elektrik kaynağı ile çalıştırınız.
 - Kablo bağlantılarını yaparken, güvenliğinizi için elektrik fişini çekmeyi unutmayınız ve ayaklarınızın kablolarla dolaşmamasına dikkat ediniz.
 - Televizyon seti ile ilgili bir iş yapmadan veya taşımadan önce, elektrik fişini prizden çekiniz.
 - Ana elektrik kablosunu ısı kaynaklarından uzak tutunuz.
 - Elektrik fişini prizden çekiniz ve fişi düzenli olarak temizleyiniz.
- Eğer fiş tozla kaplanırsa ve nemlenirse, yalıtımı bozularak bir yangına neden olabilir.

Not

- Ürünle birlikte verilen ana elektrik kablosunu başka bir cihazda kullanmayınız.
- Ana elektrik kablosunu aşırı derecede sıkıştırmayınız, bükmeyiniz veya kıvrımayınız. İçindeki iletkenler açığa çıkabilir veya kırılabilir.
- Ana elektrik kablosunda bir değişiklik yapmayınız.
- Ana elektrik kablosunun üzerine ağır bir şey koymayınız.
- Elektrik fişini prizden çekerken kablodan tutarak çekmeyiniz.
- Birden fazla cihazı aynı prize takmayınız.
- Gevşek durumdaki elektrik prizlerini kullanmayınız.

Yasaklanmış Kullanım

Televizyon setini, aşağıda belirtilenler gibi yerlerde, ortamlarda veya durumlarda kullanmayınız/monte etmeyiniz, aksi halde televizyon seti arıza yapabilir ve yangına, elektrik çarpmasına, hasara ve/veya yaralanmaya neden olabilir.

Yer:

- Dış mekanlara (direk güneş ışığı altına), deniz kıyısına, bir gemiye veya başka bir tekneye, bir aracı içine, medikal kurumlara, dengesiz yerlere, suyun, yağmurun, nemin veya dumanın olduğu yerlerin yakınına.
- Televizyon bir halka açık hamamın veya kaplıcanın soyunma odasına yerleştirilirse, havadaki sülfür vb. sebebiyle televizyon zarar görebilir.



- En iyi resim kalitesi için, ekranı aydınlatmalara veya güneş ışığına doğrudan maruz bırakmayın.
- Televizyonu soğuk bir yerden sıcak bir yere taşımaktan kaçınınız. Ani oda sıcaklığı değişimleri nem yoğunlaşmasına yol açabilir. Bu, televizyonun görüntüleri ve/veya renkleri kötü görüntülemesine yol açabilir. Böyle durumlarda televizyonu açmadan önce nemin tamamen buharlaşmasını bekleyiniz.

Ortam:

- Sıcak, nemli veya aşırı tozlu yerler; böceklerin girebileceği yerler; mekanik titreşime maruz kalabilecek yerler, yanıcı maddelerin yanı (mumlar, v.s.). Televizyon setine su damlaları veya su sıçramaları gelmemelidir ve vazo gibi içi sıvı dolu eşyalar televizyonun üzerine konulmamalıdır.
- Televizyonu nemli veya tozlu bir yere veya yağlı dumanın veya buharın bulunduğu bir odaya (yemek pişirme tezgahı veya nemlendirme cihazların yakınına) yerleştirmeyiniz. Aksi takdirde yangın, elektrik çarpması veya deformasyon riski oluşur.
- Televizyonu doğrudan güneş ışığı, bir radyatörün arkası veya bir ısıtma kanalı gibi, aşırı sıcaklıklara maruz kalacağı yerlere monte etmeyiniz. Televizyon, kasanın deformasyonuna ve/veya televizyonunu arızalanmasına sebep olacak kadar aşırı ısınabilir.

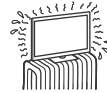

Durum:

- Elleriniz ıslakken, cihazın kasaş açıkken veya üretici tarafından önerilmeyen aksesuarlar takılıken cihazı kullanmayınız. Yıldırımli havalarda televizyon setinin elektrik ve anten bağlantısını çekiniz.
- Televizyonu, açık bir alana taşınacak biçimde monte etmeyiniz. Televizyona çarparak yaralanma veya maddi hasar oluşabilir.



Kırık parçalar:

- Televizyon setine herhangi bir şey fırlatmayınız. Ekran camı çarpma etkisi ile kırılabilir ve ciddi yaralanmalara neden olabilir.
- Eğer televizyon setinin yüzeyinde çatlama olursa, elektrik kablosunu prizden çekinceye kadar dokunmayınız. Aksi halde elektrik çarparabilir.

Kullanılmadığında

- Eğer televizyon setini uzunca bir süre kullanmayacaksanız, çevresel ve emniyet nedenlerinden ötürü televizyon setinin fişi prizden çekilmelidir.
- Televizyon setini sadece kapatmış olduğunuzda elektrik beslemesi kesilmiş olmayacağından, televizyon setinin elektrikliğini tamamen kesmek için fişini prizden çekiniz.
- Bununla birlikte bazı televizyon setleri, düzgün çalışabilmesi için bekleme durumunda bırakılmasını gerektiren özelliklere sahip olabilir.

Çocuklar için

- Çocukların televizyon setine tırmanmalarına izin vermemeyiniz.
- Küçük aksesuarları, çocukların yanlışlıkla yutmaması için, çocukların ulaşamayacağı yerlere kaldırınız.

Aşağıdaki problemler ortaya çıkarsa...

Aşağıdaki problemlerden birinin olması durumunda, televizyon setini **kapatınız** ve fişini prizden çekiniz. Satıcınızdan veya Sony yetkili servisinden, kalifiye servis personeline kontrol edilmesini talep ediniz.

Eğer:

- Elektrik kablosu hasarlıysa.
- Elektrik prizi gevşek durumdaysa.
- Düşmeden, darbelerden veya bir şeyin çarpmasından ötürü televizyon seti hasar görmüşse.
- Herhangi bir sıvı veya katı cisim kasadaki menfezlerden içeri düşerse.

LCD Monitör Sıcaklığı Hakkında

LCD Monitör uzun süre kullanıldığında panelin çevresi ısınır. Ellediğinizde sıcaklığı hissedebilirsiniz.

Uyarılar

Televizyonu seyretme

- Bazı kişiler 3D video görüntülerini izlerken veya stereoskopik 3D oyunlar oynarken rahatsızlık (gözlerin yorulması, baş dönmesi veya mide bulantısı gibi) duyabilirler. Sony, tüm izleyicilerin 3D video görüntülerini izlerken veya stereoskopik 3D oyunlar oynarken düzenli molalar vermesini önerir. Gerekli olan molaların süresi ve sıklığı kişiden kişiye değişir. Sizin için hangisinin en uygun olduğuna kendiniz karar vermeniz gerekir. Rahatsızlık duyduğunuzda, rahatsızlığınız sona erinceye kadar 3D video görüntülerini izlemeye veya stereoskopik 3D oyunlar oynamaya ara vermeniz gerekir; gerekli olduğuna inanıyorsanız bir doktora danışın. En yeni bilgiler için, bu televizyonla kullandığınız diğer cihazların ve medyaların kullanım kılavuzlarını da okumanız (i) ve web sitemize (<http://support.sony-europe.com/>) bakmanız (ii) gereklidir. Küçük çocukların (özellikle altı yaşın altındakilerin) görme duyuları halen gelişmektedir. Çocuğunuzun 3D video görüntülerini izlemesine veya stereoskopik 3D oyunlar oynamasına izin vermeden önce bir doktora (örn. çocuk doktoru veya göz doktoru) danışın. Yetişkinler yukarıdaki önerilere uymaya özen göstererek küçük çocuklarını gözetmelidir.
- 3D gözlüğü doğrudan güneş ışığı altı veya güneşte ısınmış araba gibi yüksek sıcaklıktaki bir yerde kullanmayın, saklamayın veya bırakmayın.
- Simüle 3D fonksiyonunu kullanırken, televizyon tarafından gerçekleştirilen dönüştürme işlemi sebebiyle görüntülenen resmin orijinale göre değişik olduğuna lütfen dikkat edin.
- Televizyonun zayıf ışık altında veya uzunca bir süre seyredilmesi gözlerinizi yoracağından, televizyonu orta dereceli bir ışık altında seyrediniz.
- Kulaklık kullanırken, işitme hasarına neden olabileceğinden sesi aşırı seviyelerde olmayacak şekilde ayarlayınız.

LCD Ekran

- LCD ekran yüksek duyarlılık teknolojisiyle yapılmış ve piksellerin %99,99'u veya daha fazlası etkin olmasına rağmen, LCD ekranda devamlı olarak siyah noktalar veya parlak ışık noktaları (kırmızı, mavi, veya yeşil) görülebilir. Bu, LCD ekranın yapısal bir özelliği olup bir anıza değildir.
- Ön filtreye bastırmayınız veya çizmeyiniz yada bu televizyon setinin üzerine eşyalar koymayınız. Görüntü düzgün gözükemeyebilir veya LCD ekran hasar görebilir.
- Bu televizyonu seti soğuk bir yerde kullanıyorsanız, görüntüde bir lekelenme oluşabilir veya görüntü koyulaşabilir. Bu bir anıza belirtisi değildir. Bu olay, sıcaklığın yükselmesiyle birlikte ortadan kalkar.
- Hareketsiz görüntüler devamlı görüntülendiğinde gölgeler oluşabilir. Bırkaç dakika sonra yok olabilir.
- Televizyon seti kullanılmadıkça ekran ve kasa ısınabilir. Bu, bir fonksiyon bozukluğu değildir.
- LCD ekran, az miktarda bir sıvı kristal içermektedir. İmha ile ilgili olarak yerel kanun ve tüzüklere riayet ediniz.

- LCD ekranı herhangi bir güçlü darbeye veya şoka maruz bırakmayın. Ekranın camı çatlayabilir veya kırılabilir ve yaralanmaya yol açabilir.



Ekran yüzeyi veya televizyon kasasının kullanımı ve temizliği

Temizlik işlemlerinden önce, televizyon setine bağlı olan elektrik kablosunun fişini prizden çekiniz.

- Malzeme aşınmasını veya ekran kaplamasının aşınmasını önlemek için aşağıdaki önerilere riayet ediniz.
- Ekranın/kasasının tozunu almak için, yumuşak bir bez ile nazikçe siliniz. Eğer toz çıkmıyorsa, çok seyreltilmiş bir deterjan çözümü ile hafifçe nemlendirilmiş yumuşak bir bezle siliniz.
- Keskinlik TV'ye doğrudan su ve deterjan püskürtmeyin. Ekranın altına veya dış parçalara sızabilir ve TV'nin içine girebilir, bu TV'de olası hasara neden olabilir.
- Aşındırıcı bir bez, alkali/asitli bir temizleyici, aşındırıcı temizlik tozu veya alkol, benzin, tiner veya böcek ilacı gibi uçucu çözücüler kullanmayın. Bu tür materyallerin kullanılması kauçuk ya da vinil malzemeye uzun süreli temas etmesi ekran yüzeyine veya kasa malzemesine zarar verilir.
- Uygun bir havalandırma sağlamak için havalandırma deliklerine periyodik olarak vakum uygulanması önerilmektedir.
- Hasarlı önlemek için temizleme veya bakım sırasında hoparlörlere aşırı güç uygulamayın.



Opsiyonel Ekipmanlar

- Elektromanyetik radyasyon yayan opsiyonel bileşenleri veya herhangi bir ekipmanı televizyon setinden uzak tutunuz. Aksi halde görüntü bozulması ve/veya sesle parazitlenme olabilir.
- Bu ekipman test edilmiştir ve 3 metreden kısa bir bağlantı sinyali kablosu kullanıldığında EMC Yönetmeliğinin belirlediği sınırlarla uyumlu olduğu görülmüştür.

F tipi fiş önerisi

İç tel, bağlantı parçasından azami 1,5 mm dışarı çıkmaldır.



(F tipi fişin referans çizimi)

Uzaktan kumandayı kullanımla ilgili not

- Pilleri takarken kutupları doğru yerleştirdiğinizden emin olunuz.
- Farklı tipte pilleri bir arada veya eski ve yeni pilleri karıştırarak kullanmayınız.
- Pilleri, çevreye saygılı bir şekilde imha ediniz. Belirli bölgelerde pillerin imhasıyla ilgili düzenlemeler olabilir. Lütfen yerel makamlarınıza danışınız.
- Uzaktan kumandayı dikkatli kullanınız. Düşürmeyiniz veya üzerine basmayınız ya da üzerine herhangi bir sıvı dökmeyiniz.
- Uzaktan kumandayı bir işi kaynağı yakınına veya direk güneş ışığı alan bir yere ya da nemli bir odaya koymayınız.

Ünitenin Kablosuz Fonksiyonu

- Tıbbi cihazın çalışmasını etkileyebileceğinden, bu üniteyi tıbbi cihazların (kalp pili vb.) yakınında çalıştırmayın.
- Bu birim şifreli sinyaller gönderip/alma ile birlikte, dışarıdan izinsiz müdahalelere karşı dikkatli olun.
- Bu konuyla ilgili karşılaşılabilecek sorunlarda şirketimiz ortamluluk kabul etmemektedir.

Televizyon setinin imhası



Eski Elektrikli ve Elektronik Cihazların İmhası (Avrupa Birliği ve diğer Avrupa ülkelerinde ayrı toplama sistemleriyle uygulanmaktadır)

Ürünün veya ambalajı üzerindeki bu sembol, bu ürünün bir ev atığı gibi muamele görmemesi gerektiğini belirtir. Bunun yerine, elektrikli ve elektronik cihazların geri dönüşümü için uygun

toplama noktasına teslim edilmelidir. Bu ürünün doğru bir şekilde elden çıkarılmasını sağlayarak, uygunsuz bir elden çıkarma durumunda çevre ve insan sağlığı açısından doğacak potansiyel olumsuz sonuçların önlenmesine yardımcı olmuş olacaksınız. Materyallerin geri dönüştürülmesi doğal kaynakların korunmasına yardımcı olacaktır. Bu ürünün geri dönüşümü hakkında daha detaylı bilgi için lütfen ilgili belediye birimi veya ürünü satın aldığınız satıcı ile temasa geçiniz.



Atık pillerin bertaraf edilmesi (Avrupa Birliği'nde ve ayrı toplama sistemleri bulunan diğer Avrupa ülkelerinde uygulanan)

Pil veya ambalajın üzerindeki bu sembol, bu ürünle birlikte teslim edilen pilin evsel atık olarak değerlendirilmemesi gerektiğini belirtmektedir. Bazı piller için bu sembol, kimyasal bir sembole birleştirilerek kullanılmış olabilir. Eğer piller %0,0005 cıva veya %0,004 kurşun'dan fazla içerikteseler, o zaman bu kimyasal semboller cıva (Hg) veya kurşun (Pb) için eklenir. Bu pillerin doğru şekilde bertaraf edilmesini sağlamak, pillerin uygunsuz şekilde bertaraf edilmesi neticesinde çevre ve insan sağlığında meydana gelebilecek olan potansiyel zararların engellenmesine de katkıda bulunmuş olacaksınız. Materyallerin geri dönüştürülmesi doğal kaynakların korunmasına yardımcı olacaktır. Ürünlerin güvenlik, performans veya veri entegrasyon gibi sebeplerden dolayı beraberlerindeki pille sürekli bir bağlantı gerektirdikleri durumlarda pilin yalnızca kalifiye servis personeli tarafından değiştirilmesi zorunludur. Pilin uygun bir şekilde değerlendirilmesini sağlamak amacıyla ürünü, kullanım süresinin sonunda elektrikli ve elektronik ekipmanların geri dönüştürülmesine ilişkin yürürlükte olan toplama noktasına teslim ediniz. Diğer tüm piller için lütfen pillerin üründen güvenli bir şekilde çıkarılmasına ilişkin bölümü inceleyiniz. Pili, atık pillerin geri dönüştürülmesine yönelik yürürlükteki toplama noktasına teslim ediniz. Bu ürünün veya pilin geri dönüştürülmesine ilişkin daha ayrıntılı bilgi için lütfen yerel Yetkili Dairenizle, evsel atık bertaraf servisinizle veya ürünü satın aldığınız mağazayla irtibat kurunuz.



Üretici Firma:

Sony Corporation

1-7-1 Konan, Minato-ku, Tokyo
108-0075 Japan

Türkiye İrtibat Numaraları:

Tel: 0216-633 98 00

Faks: 0216-632 70 30

email: bilgi@eu.sony.com

AEEE Yönetmeliğine Uygundur
PCB içermez

İTHALATÇI FİRMA

SONY®

SONY EURASIA PAZARLAMA AŞ.

Onur Ofis Park Plaza İnkılap Mah. Üntel Sok.

No: 10 Ümraniye 34768/İstanbul

Sony Bilgi ve Danışma Hattı: (212) 444 SONY (7669)

Masa Üstü Sehpasının Takılması (Alternatif)

Aşağıdaki yönergelere başvurarak Masa Üstü Sehpasını kenardan orta pozisyona değiştirebilirsiniz.

KD-79/65/55X9005B

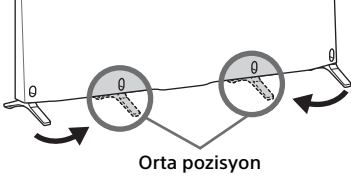

1

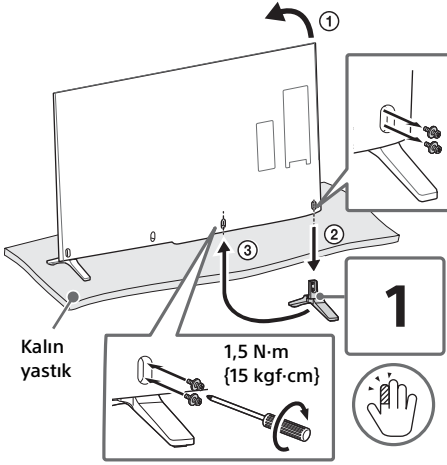

2

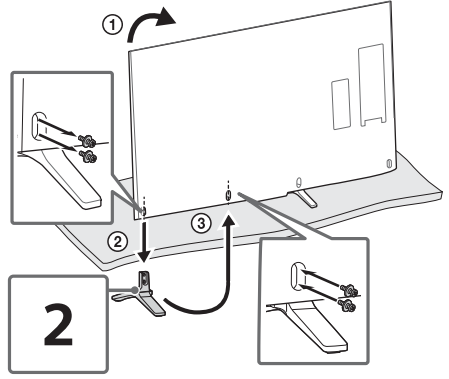

KD-65X9505B

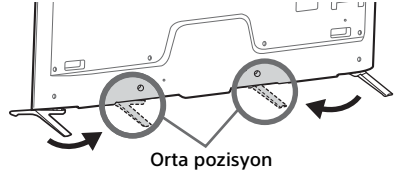

1

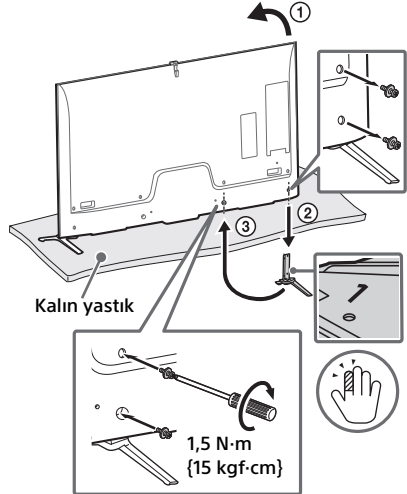

TR

2

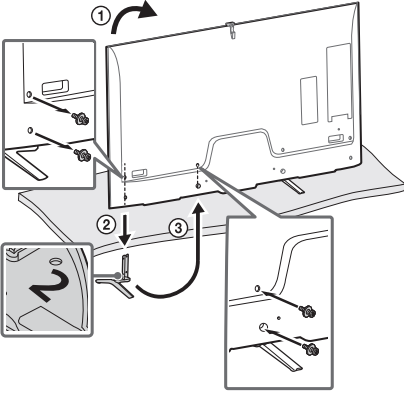

Not

- Bu kurulumu gerçekleştirmek için iki ya da daha fazla kişi (KD-79X9005B için dört ya da daha fazla kişi) gerekmektedir.
- Televizyonun önünde herhangi bir nesne bulunmadığından emin olun.

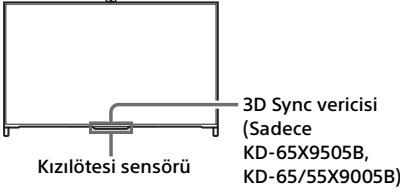

Kablolari toplamak için

KD-79/65/55X9005B

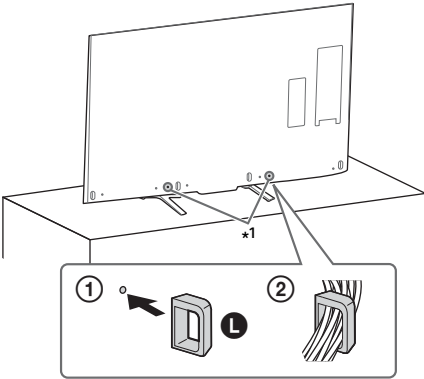

KD-65X9505B

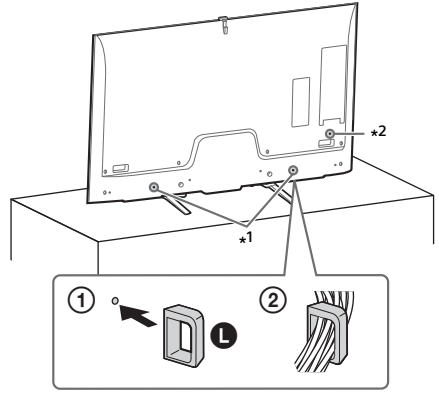

- *1 Masa Üstü Sehpa'sı orta pozisyona eklendiğinde kablo kıskacının konumu.
- *2 Masa Üstü Sehpa'sı kenara veya orta pozisyona eklendiğinde kablo kıskacının konumu.

Not

- Kablo kıskacını televizyondan ayırmak için, kıskacın ① üstüne bastırın, ardından resimde gösterildiği gibi ② sıkın.

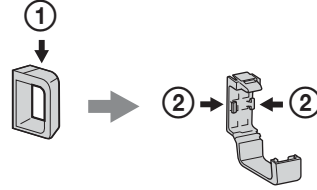

Masa Üstü Sehpa'sının televizyondan sökülmesi

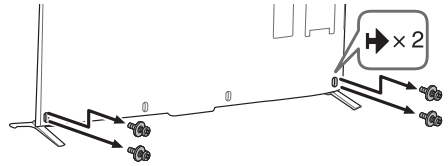

Not

- Masa Üstü Sehpa'sını yeniden takarken vidaları (daha önce çıkarılan) televizyonun arka tarafında yer alan orijinal deliklerine geri takın.

Kamerayı gizleme

Kamerayı kullanmak istemiyorsanız resimde gösterildiği gibi gizleyin.

KD-79/65/55X9005B

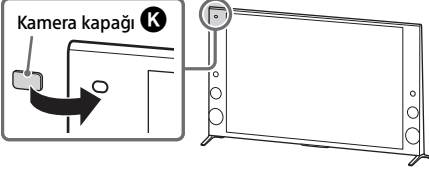

KD-65X9505B

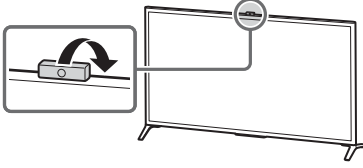

Uzaktan Kumandayı kullanma

Televizyonu birlikte verilen Dokunmatik Yüzeyle Uzaktan Kumanda veya IR (kızılötesi) Uzaktan Kumandayla çalıştırabilirsiniz.

Dokunmatik Yüzeyle Uzaktan Kumanda



IR Uzaktan Kumanda



Not

- Dokunmatik Yüzeyle Uzaktan Kumanda ancak televizyona tanıtıldıktan sonra kullanılabilir. Dokunmatik Yüzeyle Uzaktan Kumandayı **HOME** tuşuna basıp ardından [Ayarlar] → [Sistem Ayarları] → [Dokunmatik Yüzeyle Uzaktan Kumanda Ayarı] öğesini seçerek tanımlayabilirsiniz.

Dokunmatik yüzeyin kullanım kılavuzunu görüntüleme

Dokunmatik yüzey kullanım kılavuzu, o anki televizyon ekranı için geçerli olan ana el hareketi komutlarını gösterenizi sağlar.

- 1 Dokunmatik yüzey kullanım kılavuzunu görüntülemek için parmağınızı dokunmatik yüzeyin ortasına dokundurun ve orada tutun.

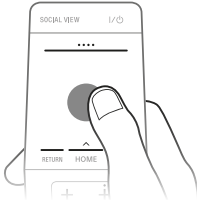

Dokunmatik yüzey öğreticisini başlatma

- 1 **HOME** düğmesine basın.

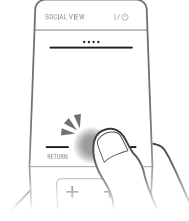

- 2 **[Yardım]** öğesini seçmek için kaydırın, ardından dokunmatik yüzeye basın.

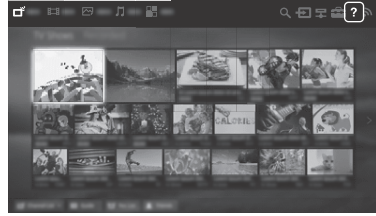

- 3 [Dokunmatik Yüzey Öğreticisi] öğesini seçmek için yukarı/aşağı kaydırın, ardından dokunmatik yüzeye basın.

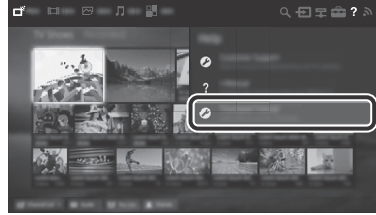

Ekranındaki yönergeleri takip edin.

Not

- Dokunmatik Yüzey Öğreticisini **HOME** düğmesine basıp ardından [Ayarlar] → [Sistem Ayarları] → [Dokunmatik yüzey yapılandırılmaları] → [Öğreticiyi Başlat] öğesini seçerek de başlatabilirsiniz.

Başka cihazları bağlama

Bağlantılarla ilgili daha fazla bilgi için i-Manual'e başvurun.

Not

- HDMI bağlantısı için, telif hakkı korumalı içeriklerin keyfini sürmek üzere 4K cihazları (4K Medya Oynatıcı, 4K Alıcı vb.) televizyonun HDMI IN 2 veya HDMI IN 1 jekine bağlayın.

Port Çoğaltıcıyı bağlamak için

- Port Çoğaltıcı ile bağlantı için, Port Çoğaltıcı ile birlikte verilen kurulum kılavuzuna bakın.

MHL cihazını bağlamak için

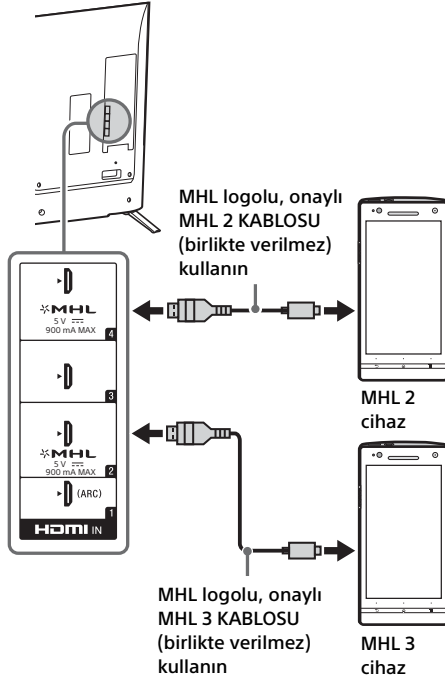

Televizyon fotoğraf/müzik/video dosyaları oynatırken MHL uyumlu bağlı cihazı eşzamanlı olarak şarj eder. Bağlı MHL uyumlu cihazı denetlemek için televizyonun uzaktan kumandasını kullanabilirsiniz.

Not

- [Otomatik Giriş Değişimi (MHL)] [Açık] olarak ayarlanırsa, televizyon MHL uyumlu cihaz HDMI IN 2/ MHL veya HDMI IN 4/MHL jekine bağlandığında diğer girişten otomatik olarak HDMI IN 2/MHL veya HDMI IN 4/MHL'ye geçer. [Otomatik Giriş Değişimi (MHL)]'nin kullanılabilirliği MHL uyumlu cihazın bu özelliği destekleyip desteklemediğine bağlıdır.
- [Bekleme modundayken MHL'yi Şarj Etme] [Açık] olarak ayarlanırsa, televizyon bekleme modunda olduğunda MHL uyumlu cihazı şarj etmeye devam edebilirsiniz.
- 4K akıllı telefonu veya mobil cihazları HDMI IN 2/MHL jekine bağlayın.
- 4K akıllı telefon veya mobil cihazlar için MHL onaylı MHL 3 KABLOSU kullanın.

Televizyonu duvara monte etme

Bu televizyonun kullanım kılavuzu sadece televizyonu duvara monte etmeden önceki montaj adımlarını gösterir.

Sadece KD-65X9505B, 65/55X9005B

Müşterilere:

Ürün koruması ve güvenlik nedenleriyle, Sony televizyonunuzun montajının kesinlikle Sony bayileri veya lisanslı yüklenicileri tarafından yapılmasını önerir. Cihazı kendiniz monte etmeye çalışmayın.

Sony Bayilerine ve Yüklenicilerine:

Bu ürünün montajı, periyodik bakımı ve muayenesi sırasında emniyete çok dikkat edin.

Bu ürünü kurmak, özellikle de duvarın televizyonun ağırlığına dayanacak güçte olduğunu belirlemek için yeterli uzmanlık gereklidir. Bu ürünün duvara montajını mutlaka Sony bayilerine veya lisanslı yüklenicilerine yaptırın ve montaj sırasında emniyete gerekli dikkati gösterin. Yanlış taşımanın veya hatalı montajın neden olduğu hasar veya yaralanmalardan Sony sorumlu değildir.

Televizyonu duvara monte etmek için SU-WL450 Duvar Askı Aparatını (ürünle verilmez) (KD-65X9505B, KD-65/55X9005B) kullanın.

Duvar Askı Aparatını monte ederken, Duvar Askı Aparatıyla birlikte verilen kullanım kılavuzuna ve montaj kılavuzuna da başvurun.

Not

- Sökülen vidaları, çocuklardan uzakta ve güvenli bir yerde sakladığınızdan emin olun.

1 Vidaları televizyonun arkasından sökün.

KD-65X9505B

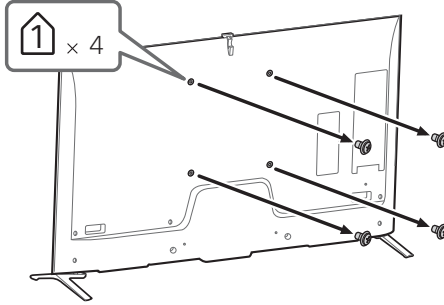

KD-65/55X9005B

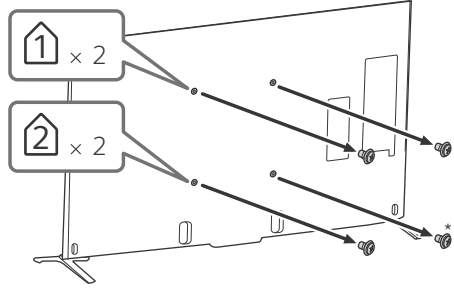

* Süper İnce montaj tarzı için sökmeyin.

- 2 Duvar Askı Aparatını monte etmeden önce, Duvar Askı Parçasını ❶ (televizyonla verilir) televizyonun arkasına takın (duvara paralel olmasını sağlamak için). Süper İnce montaj tarzı için bu işlemleri yapmanız gerekmez. (Sadece KD-65/55X9005B)

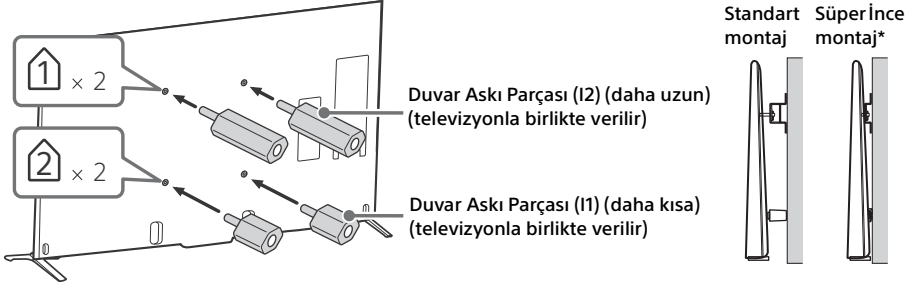

* Süper İnce montaj tarzında televizyonun arkasındaki bazı terminalleri kullanamazsınız.

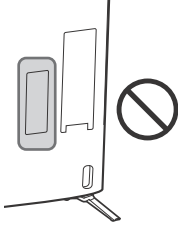

Not

- Televizyona takarken Duvara Askı Parçasını sabitlemeyi unutmayın.
- Bir elektrikli tornavida kullanıyorsanız, torku yaklaşık 1,5 N·m {15 kgf·cm} olarak ayarlayın.



TV modelinize ait Duvar Askı Aparatının kurulumuna dair talimatlar için şu web sitesine başvurunuz:
www.sony.eu/tv/wall-mount-bracket-manual

Sadece KD-79X9005B

Televizyonunuz ambalajından çıktığı haliyle bir Duvar Askı Aparatına (birlikte sağlanmaz) monte edilebilir. Masa Üstü Sehpası televizyona takılı durumdaysa, Masa Üstü Sehpasının televizyondan sökülmesi gerekebilir; bkz. sayfa 8 (Masa Üstü Sehpasının televizyondan sökülmesi). Kabloları bağlamadan önce televizyonu Duvar Askı Aparatı için hazırlayın.

Ürün koruması ve güvenlik nedenleriyle Sony, televizyonunuzun duvara montajının kesinlikle uzman profesyoneller tarafından yapılmasını önerir. Cihazı kendiniz monte etmeye çalışmayın.

- Sizin modelinize ait Duvar Askı Aparatı ile birlikte verilen talimatlara uyun. Bu televizyonu kurmak, özellikle de duvarın televizyonun ağırlığına dayanacak güçte olduğunu belirlemek için uzmanlık gereklidir.
- Vidanın uzunluğu, Duvara Askı Aparatının kalınlığına bağlı olarak değişiklik gösterir. Lütfen aşağıdaki çizime bakın.

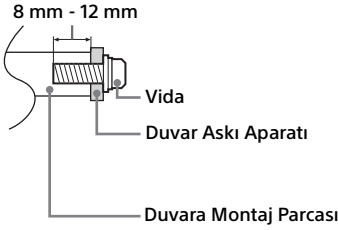

- Masa Üstü Sehpasını takmaya hazır olana kadar, kullanılmayan vidaları ve Masa Üstü Sehpasını güvenli bir yerde tutun. Vidaları küçük çocuklardan uzak tutun.

1 Vidaları televizyonunun arkasından sökün.

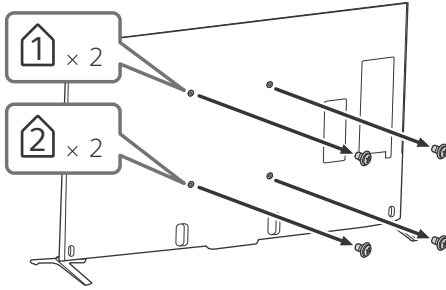

- 2 Duvar Askı Aparatını monte etmeden önce, Duvar Askı Parçasını ❶ (televizyonla verilir) televizyonun arkasına takın (duvara paralel olmasını sağlamak için).

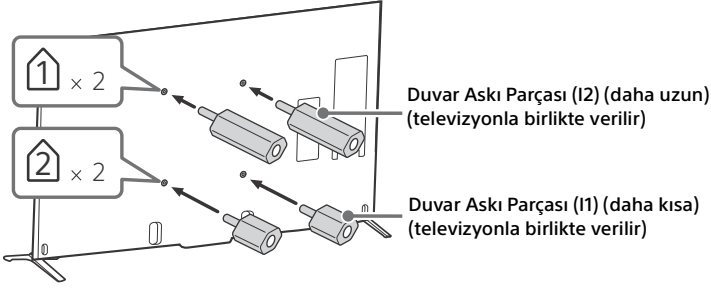

Not

- Televizyona takarken Duvara Askı Parçasını sabitlemeyi unutmayın.
- Bir elektrikli tornavida kullanıyorsanız, torku yaklaşık 1,5 N·m {15 kgf·cm} olarak ayarlayın.

Sorun Giderme

Aydınlatma LED'i kırmızı renkte yanıp sönerken, kaç kez yanıp söndüğünü sayın (aralık üç saniyedir).

Aydınlatma LED'i kırmızı renkte yanıp sönyorsa, güç kablosunu televizyondan iki dakika boyunca ayırarak televizyonu sıfırlayın, ardından televizyonu açın.

Sorun devam ederse, satıcınızla veya Sony servis merkeziyle temasa geçin ve aydınlatma LED'inin kırmızı renkte yanıp sönmeye sayısını da belirtin (yanıp sönmeye aralığı üç saniyedir). Televizyonu kapatmak için üzerindeki I/⏻ düğmesine basın, güç kablosunu ayırın ve satıcınızı veya Sony servis merkezini bilgilendirin.

Aydınlatma LED'i yanıp sönmüyorsa, aşağıdaki tablodaki öğeleri kontrol edin.

i-Manual'de [Sorun Giderme] öğesine başvurabilir veya ? [Yardım] → [Müşteri Desteği] → [Kendini Tanılama] öğesini seçerek kendini tanılama işlemini yürütülebilirsiniz. Sorun devam ederse, televizyonunuzu yetkili bir servis personeline gösterin.

Sorunlar ve Çözümleri

Görüntü yok (ekran siyah) ve ses yok.

- Anten/kablo bağlantılarını kontrol edin.
- Televizyonu AC gücüne bağlayın ve televizyonda veya uzaktan kumanda üzerindeki I/⏻ düğmesine basın.

Bazı programlar ayarlanamıyor.

- Anteni kontrol edin.
- Uydu kablosu kısa devre olmuş veya kabloda bağlantı hatası olabilir. Kablo bağlantısını kontrol edin ve ardından televizyonu ana güç açma/kapatma düğmesinden kapatın ve tekrar açın.
- Girdiğiniz frekans aralığın dışındadır. Alınan uydu yayın şirketine danışın.

Kablolu televizyon hizmeti (programlar) bulunamadı.

- Kablo bağlantısını veya ayarlama yapılandırmasını kontrol edin.
- [Kablo] yerine [Karasal] seçeneğini seçerek [Dijital Otomatik Ayar] işlemini deneyin.

Uzaktan kumanda çalışmıyor.

- Pilleri değiştirin.
- Televizyonunuz SYNC modunda olabilir. Kontrol çubuğuna (...) basın ve [SYNC MENU] öğesini seçmek için sola/sağa kaydırın; ardından dokunmatik yüzeye dokununuz. [TV Kontrolü] öğesini seçin, ardından televizyonu kumanda etmek için [Home (Menü)] veya [Seçenekler] öğesini seçin. Kızılötesi uzaktan kumanda kullanırken **SYNC MENU** düğmesine basın, [TV Kontrolü] öğesini seçin, ardından televizyonu kumanda etmek için [Home (Menü)] veya [Seçenekler] öğesini seçin.

[Ebeveyn Kilidi] parolası unutulmuştur.

- PIN kodu olarak 9999 girin. (PIN kodu olarak 9999 her zaman kabul edilir.)

Televizyonun çevresi ısınıyor.

- Televizyon uzun süre kullanıldığında, televizyonun çevresi ısınır. Buraya elle dokunduğunuzda sıcaklığı hissedebilirsiniz.

Ses veya görüntü donuyor, ekran boş veya televizyon düğmelerinin komutlarına tepki vermiyor.

- AC güç kablosunu prizden ayırıp iki dakika sonra tekrar bağlayarak basit bir televizyon testi yapın.

I/⏻, CH+/-, ▲ +/-, ♦/+/-/♦/+, ⏻ ve HOME düğmeleri televizyonda bulunamıyor.

- Düğmelerin televizyondaki yeri için aşağıdaki çizime bakın.

Televizyonun arkası

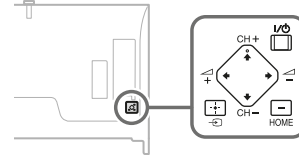

Aydınlatma LED'i yanıyor.

- Aydınlatma LED'inin yanmasını istemiyorsanız, kapatabilirsiniz. **HOME** düğmesine basın, ardından [Ayarlar] → [Sistem Ayarları] → [Genel Ayar] → [Aydınlatma LED'i] → [Kapalı]. Ayrıca **OPTIONS** düğmesine basıp, [Aydınlatma LED'i] → [Kapalı] öğesini seçebilirsiniz.

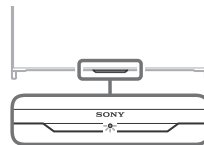

WPS ile bir kablosuz yönlendiriciye bağlanamıyor.

- WEP güvenliği kullanıyorsanız, [Kolay] → [Wi-Fi] → [Tarama listesi ile bağlan] öğesini seçin. Ardından, bağlanmak istediğiniz ağ adını (SSID) girin.

Ağ ayarında gerekli ağ adı bulunamıyor.

- [[Manuel Giriş]] öğesini seçin ve ağ adını girmek için ⊕ düğmesine basın.

Spesifikasyonlar

Sistem

Panel Sistemi

LCD (Sıvı Kristal Ekran) Panel, LED'li arkadan aydınlatma

Televizyon Sistemi

Analog: Ülke/alan seçiminize bağlı

olarak: B/G, D/K, L, I, M

Dijital: DVB-T/DVB-C
DVB-T2

Uydu: DVB-S/DVB-S2

Renk/video Sistemi

Analog: PAL, SECAM, NTSC3.58, NTSC4.43

Dijital: i-Manual'e başvurun.

Kanal kapsamı

Analog: Ülke/alan seçiminize bağlı olarak UHF/VHF/Kablolu yayın.

Dijital: Ülke/alan seçiminize bağlı olarak UHF/VHF/Kablolu yayın.

Uydu: IF Frekansı 950-2.150 MHz

Ses çıkışı

10 W + 10 W + 10 W (KD-65X9505B)

12,5 W + 12,5 W + 20 W + 20 W
(KD-79/65/55X9005B)

Kablosuz teknolojsi

IEEE802.11a/b/g/n protokolü

Giriş/Çıkış jakları

Anten kablosu

VHF/UHF için 75 ohm harici terminal

Uydu anteni MAIN/SUB

Dişi F tipi Konektör IEC169-24, 75 ohm.

DiSEqC 1.0, LNB 13 V/18 V ve 22 kHz ton, Tek Kablo Dağıtımı EN50494.

/ AV1

21-pinli scart konektörü (CENELEC standart), ses/video girişi, RGB girişi ve televizyon ses/video çıkışı da dahil.

/ COMPONENT IN

YPbPr (Component Video): 1080p (50, 60 Hz),

1080i (50, 60 Hz), 720p (50, 60 Hz), 576p, 576i, 480p, 480i

Ses girişi (RCA jaklar)

AV2

Video girişi (Y girişi ortak RCA pini)

HDMI IN 1, 2, 3, 4 (4K çözünürlüğü destekler)

Video (2D): 4096 × 2160p (50, 60 Hz)*, 4096 × 2160p (24 Hz), 3840 × 2160p (50, 60 Hz)*, 3840 × 2160p (24, 25, 30 Hz), 1080p (30, 50, 60 Hz), 1080/24p, 1080i (50, 60 Hz), 720p (30, 50, 60 Hz), 720/24p, 576p, 576i, 480p, 480i, PC Formatları
*YCbCr 4:2:0 / 8 bit

Video (3D):

Kare Paketleme: 1080p (30 Hz), 1080/24p, 1080i (50, 60 Hz), 720p (30, 50, 60 Hz), 720/24p
Yan Yana: 1080p (50, 60 Hz), 1080/24p, 1080i (50, 60 Hz), 720p (50, 60 Hz)
Alt Alta: 1080p (30, 50, 60 Hz), 1080/24p, 1080i (50, 60 Hz), 720p (50, 60 Hz)

Ses: 5,1 kanallı doğrusal PCM: 32, 44,1 ve 48 kHz, 16, 20 ve 24 bit, Dolby Digital ARC (Audio Return Channel) (sadece HDMI IN 1)

MHL (HDMI IN 2/4 ile ortak)

Video (2D): 4096 × 2160p (24 Hz)*, 3840 × 2160p (24, 25, 30 Hz)*, 1080p (50, 60 Hz)*, 1080p (30 Hz), 1080/24p, 1080i (50, 60 Hz), 720p (30, 50, 60 Hz), 720/24p, 576p, 576i, 480p, 480i

* sadece HDMI IN 2

Video (3D):

Kare Paketleme*: 1080p (30 Hz), 1080/24p, 1080i (50, 60 Hz), 720p (30, 50, 60 Hz), 720/24p
Yan Yana: 1080p (50, 60 Hz)*, 1080/24p, 1080i (50, 60 Hz), 720p (50, 60 Hz)
Alt Alta: 1080p (50, 60 Hz)*, 1080p (30 Hz), 1080/24p, 1080i (50, 60 Hz), 720p (50, 60 Hz)

* sadece HDMI IN 2

Ses: 5,1 kanallı doğrusal PCM: 32, 44,1 ve 48 kHz, 16, 20 ve 24 bit, Dolby Digital

⊖ DIGITAL AUDIO OUT (OPTICAL)

Dijital optik jak (iki kanal doğrusal PCM, Dolby Digital)

⊖ AUDIO OUT/⊕

Ses çıkışı (stereo minijak)

Kulaklık jakı

(Subwoofer çıkışı destekler)

ψ1, ψ2 (HDD REC), ψ3

USB HDD cihaz bağlantı noktası (sadece ψ2), USB portu



CAM (Koşullu Erişim Modülü) yuvası



10BASE-T/100BASE-TX konektörü (Ağın çalışma ortamına bağlı olarak bağlantı hızı değişebilir. Bu TV için 10BASE-T/100BASE-TX iletişim hızı ve iletişim kalitesi garanti edilmemektedir.)

Diğer

Opsiyonel aksesuarlar

Duvar Askı Aparatı: SU-WL450 (KD-65X9505B, KD-65/55X9005B)

Kablosuz Subwoofer: SWF-BR100

MHL Kablosu: DLC-MC10/DLC-MC20/DLC-MC30

Aktif 3D Gözlük: TDG-BT500A (KD-65X9505B, KD-65/55X9005B)



Pasif 3D Gözlük: TDG-500P (KD-79X9005B)



Çalışma sıcaklığı
0 °C ila 40 °C

Çalışma nemi

%10 ila %80 bağıl nem (yoğuşmasız)

Güç ve diğerleri

Güç gereksinimleri

Giriş 220 V - 240 V AC, 50 Hz

Enerji Verimliliği Sınıfı

KD-79X9005B: A

KD-65X9505B: B

KD-65X9005B: B

KD-55X9005B: B

Ekran boyutu (diyagonal olarak ölçülen)
(Yaklaşık)

KD-79X9005B: 79 inç / 199,6 cm

KD-65X9505B: 65 inç / 163,9 cm

KD-65X9005B: 65 inç / 163,9 cm

KD-55X9005B: 55 inç / 138,8 cm

Güç tüketimi

[Standart] modunda

KD-79X9005B: 229 W

KD-65X9505B: 215 W

KD-65X9005B: 180 W

KD-55X9005B: 149 W

[Canlı] modunda

KD-79X9005B: 433 W

KD-65X9505B: 394 W

KD-65X9005B: 339 W

KD-55X9005B: 285 W

Ortalama yıllık enerji tüketimi*1

KD-79X9005B: 318 kWh

KD-65X9505B: 298 kWh

KD-65X9005B: 250 kWh

KD-55X9005B: 207 kWh

Bekleme modunda güç tüketimi*2

KD-79X9005B:

0,3 W (Yazılım / EPG güncelleme modunda 27 W)

KD-65X9505B:

0,3 W (Yazılım / EPG güncelleme modunda 28 W)

KD-65X9005B:

0,3 W (Yazılım / EPG güncelleme modunda 27 W)

KD-55X9005B:

0,3 W (Yazılım / EPG güncelleme modunda 27 W)

Görüntü çözünürlüğü

3.840 nokta (yatay) × 2.160 satır (dikey)

Nominal çıkış

USB 1, 3: 5 V, 500 mA maks.

USB 2: 5 V, 800 mA maks.

MHL (HDMI IN 2, 4): 5 V, 900 mA maks.

Boyutlar (Yaklaşık) (g × y × d)

Masa Üstü Sehpa ile

KD-79X9005B: 203,1 × 110,9 × 44,2 cm

KD-65X9505B: 149,3 × 95,0 × 34,8 cm

KD-65X9005B: 171,6 × 91,6 × 32,0 cm

KD-55X9005B: 149,4 × 79,1 × 32,0 cm

Masa Üstü Sehpa olmadan

KD-79X9005B: 202,9 × 105,4 × 11,1 cm

KD-65X9505B: 149,2 × 89,7 × 10,7 cm

KD-65X9005B: 171,5 × 87,8 × 9,9 cm

KD-55X9005B: 149,3 × 75,2 × 9,9 cm

duvara montaj delik şablonu

40,0 x 30,0 cm

duvara montaj vidası boyutu

M6 (uzunluk: sayfa 3'teki diyagrama bakınız.)

Sehpa genişliği (Yaklaşık)

Kenar pozisyonu

KD-79X9005B: 203,1 cm

KD-65X9505B: 149,3 cm

KD-65X9005B: 171,6 cm

KD-55X9005B: 149,4 cm

Orta pozisyon

KD-79X9005B: 57,3 cm

KD-65X9505B: 66,3 cm

KD-65X9005B: 57,3 cm

KD-55X9005B: 57,3 cm

Ağırlık (Yaklaşık)

Masa Üstü Sehpa ile

KD-79X9005B: 60,9 kg

KD-65X9505B: 43,9 kg

KD-65X9005B: 46,6 kg

KD-55X9005B: 38,1 kg

Masa Üstü Sehpa olmadan

KD-79X9005B: 59,7 kg

KD-65X9505B: 42,0 kg

KD-65X9005B: 45,9 kg

KD-55X9005B: 37,4 kg

*1 Televizyonun 365 gün boyunca günde 4 saat çalıştırıldığında enerji tüketimi baz alındığında enerji tüketimidir. Gerçek enerji tüketimi televizyonun nasıl kullanıldığında bağlı olarak değişecektir.

*2 Belirtilen bekleme durumundaki güce, sadece televizyon gerekli dahilî işlemleri tamamladıktan sonra ulaşılır.

Not

- Opsiyonel aksesuarlar ülkeye/bölgeye/televizyon modeline/stok durumuna göre bulunur.
- Tasarım ve özelliklerde bilgi vermeksizin değişiklik yapılabilir.
- Port Çoklayıcı televizyona bağlandığında güç tüketimi artar.
- Bu televizyon setinde HDMI IN 4/MHL için MHL 2 ve HDMI IN 2/MHL için MHL 3 bulunur.

Dijital TV fonksiyonu hakkında

- Dijital TV (DVB) ile ilgili her fonksiyon, sadece DVB-T/DVB-T2 (MPEG-2 ve H.264/MPEG-4 AVC) dijital yer sinyallerin yayınlandığı ülkelerde ve bölgelerde veya uyumlu bir DVB-C (MPEG-2 ve H.264/MPEG-4 AVC) kablolu yayın servisine erişiminizin olması durumunda çalışır. Oturduğunuz semtte bir DVB-T/DVB-T2 sinyalini alıp alamayacağınızı yerel satıcınıza veya sunduğu DVB-C kablolu yayın servisi eğer bu televizyon ile entegre kullanım için uygunsa, kablolu yayın sağlayıcınıza sorunuz.
- Kablolu yayın sağlayıcınız verdiği hizmet için bir ücret talep edebilir veya ticari şart ve koşullarına uymazın gerekebilir.
- Bu televizyon seti DVB-T/DVB-T2 ve DVB-C spesifikasyonlarına uymaktadır fakat gelecekteki DVB-T/DVB-T2 dijital yerden ve DVB-C dijital kablolu yayınlara uyumluluk garanti edilemez.
- Bazı Dijital TV fonksiyonları bazı ülkelerde/alanlarda mevcut olmayabilir ve DVB-C kablosu bazı hizmet sağlayıcıları ile uygun şekilde çalışmayabilir.

Ticari markaya ilişkin bilgi

- HDMI ve HDMI High-Definition Multimedia Interface terimleri ve HDMI Logosu, HDMI Licensing LLC şirketinin Amerika Birleşik Devletleri'nde ve diğer ülkelerde ticari markaları veya tescilli ticari markalarıdır.
- DLNA®, DLNA Logosu ve DLNA CERTIFIED®, Digital Living Network Alliance şirketinin ticari markaları, hizmet markaları veya sertifikalama markalarıdır.
- Dolby Laboratories lisansı altında üretilmiştir.
Dolby ve çift D sembolü, Dolby Laboratories'in ticari markalarıdır.
- "BRAVIA" VE BRAVIA Sony Corporation'un ticari markalarıdır.
- TrackID, Sony Mobile Communications AB şirketinin ticari markası veya tescilli ticari markasıdır.
- Gracenote, Gracenote eyeQ, Gracenote VideoID, Gracenote Video Explore, Gracenote MusicID, Gracenote logosu ve logo türü ve "Powered by Gracenote" logosu, Gracenote'un Amerika Birleşik Devletleri ve/veya diğer ülkelerde tescilli ticari markaları veya ticari markalarıdır.
- Opera® Devices SDK from Opera Software ASA. Copyright 1995-2014 Opera Software ASA. All rights reserved.
- Wi-Fi, Wi-Fi Direct ve Miracast, Wi-Fi Alliance'in ticari markaları veya tescilli ticari markalarıdır.
- "Sony Entertainment Network logosu" ve "Sony Entertainment Network" Sony Corporation'in ticari markalarıdır.
- MHL, Mobile High-Definition Link ve MHL Logosu, MHL Licensing, LLC şirketini ticari markaları veya tescilli ticari markalarıdır.
- DTS patentleri için, <http://patents.dts.com> adresini ziyaret edin. DTS Licensing Limited'in lisansı altında üretilmiştir. DTS, Sembol, & DTS ve Sembol birlikte tescilli ticari markalardır ve DTS Digital Surround DTS, Inc.'in ticari markasıdır. © DTS, Inc. Tüm Hakları Saklıdır.
- Designed with UEI Technology™ Under License from Universal Electronics Inc. Portions © UEI 2000 – 2013.
- Bluetooth® kelime markasının ve logolarının sahibi Bluetooth SIG, Inc. şirkettir ve bu tip markalar Sony Corporation tarafından lisansla

kullanılmaktadır. Diğer ticari markalar ve ticari adlar ilgili sahiplerine aittir.

- DiSEqC™ EUTELSAT şirketinin bir ticari markasıdır.
Bu televizyon DiSEqC 1.0'ı destekler. Bu televizyon motorlu antenleri kumanda etmek için tasarlanmamıştır.
- N İşareti NFC Forum, Inc. şirketinin ABD ve diğer ülkelerdeki ticari markaları veya tescilli ticari markalarıdır.

Содержание

ВАЖНОЕ ПРИМЕЧАНИЕ	3
Сведения по безопасности	3
Меры предосторожности	6
Сборка настольной подставки (альтернатива)	8
Отсоединение настольной подставки от телевизора	9
Камера убирается	10
Использование Пульт дистанционного управления	11
Отображение руководства по эксплуатации тачпада	11
Открытие руководства по тачпаду	11
Подключение других устройств	12
Установка телевизора на стену	13
только для модели KD-65X9505B, 65/55X9005B	13
только для модели KD-79X9005B	15
Поиск неисправностей	17
Поиск и устранение неисправностей	17
Технические характеристики	18

Введение

Благодарим Вас за то, что Вы выбрали этот телевизор Sony. Перед первым включением телевизора внимательно ознакомьтесь с данной инструкцией по эксплуатации и сохраните ее для консультаций в будущем.

Примечание

- Перед началом работы с телевизором прочитайте раздел "Сведения по безопасности" (стр. 3).
- Рисунки и изображения, используемые в документе "Краткое руководство" и в настоящем руководстве, представлены только для справки и могут отличаться от фактического изделия.

Расположение идентифицирующей этикетки

Этикетки с номером модели, датой производства (месяц/год) и характеристиками источника питания (в соответствии с применимыми правилами по технике безопасности) расположены на задней панели телевизора или на упаковке.

Дата изготовления указана на изделии и упаковке на этикетке со штрих-кодом в следующем формате: ММ.УУУУ, где ММ - месяц, УУУУ - год изготовления.

ПРЕДУПРЕЖДЕНИЕ
ВО ИЗБЕЖАНИЕ
ВОЗГОРАНИЯ
ДЕРЖИТЕ СВЕЧИ ИЛИ
ИСТОЧНИКИ ОТКРЫТОГО
ОГНЯ ВДАЛИ ОТ ИЗДЕЛИЯ В
ТЕЧЕНИЕ ВСЕГО ВРЕМЕНИ
ЕГО РАБОТЫ.



Для покупателей в Беларуси и России

Устройство KD-79X9005B, KD-65X9505B, KD-65X9005B, KD-55X9005B предназначено только для использования в помещениях.

Информация для покупателей в Украине

Уполномоченный представитель в Украине по вопросам соответствия требованиям технических регламентов:
ООО "Сони Украина", ул. Спасская 30, г. Киев, 04070, Украина.

Оборудование отвечает требованиям:

- Технического регламента безопасности низковольтного электрического оборудования (постановление КМУ от 29.10.2009 № 1149);
- Технического регламента по электромагнитной совместимости оборудования (постановление КМУ от 29.07.2009 № 785);
- Технического регламента ограничения использования некоторых опасных веществ в электрическом и электронном оборудовании (постановление КМУ от 03.12.2008 № 1057)

Производитель Сони Корпорейшн этим декларирует, что телевизоры моделей KD-79X9005B, KD-65X9505B, KD-65X9005B, KD-55X9005B отвечают требованиям и другим применимым положениям Технического регламента радиооборудования и телекоммуникационного конечного (терминального) оборудования. Получить декларацию соответствия можно по адресу ООО "Сони Украина", ул. Спасская 30, г. Киев, 04070, Украина, e-mail info@sony.ua.



ВАЖНОЕ ПРИМЕЧАНИЕ

Название продукта: Телевизор

Примечания в отношении беспроводной связи



Настоящим Sony Corporation заявляет, что данное устройство удовлетворяет основным требованиям и соответствующим положениям Директивы 1999/5/EC. Для получения дополнительной информации посетите веб-сайт по следующему URL-адресу: <http://www.compliance.sony.de/>

Примечание для покупателей. Следующая информация применима только для оборудования, продающегося в странах, где действуют директивы ЕС.

Систему беспроводного телевидения можно использовать в следующих странах.

AT, BE, HR, CY, CZ, DK, EE, FI, FR, DE, GR, HU, IE, IT, LV, LT, LU, MT, NL, PL, PT, SK, SI, ES, SE, GB, IS, LI, NO, CH, BG, RO, TR, AL, BA, MK, MD, RS, ME, Косово

Данное оборудование можно использовать в других неевропейских странах.

Производитель: Сони Корпорейшн, 1-7-1 Конан, Минато-ку, Токио, Япония, 108-0075.

Сделано в Словакии и Малайзии

Страна производства указана на изделии и упаковке.



Импортер на территории стран Таможенного союза: ЗАО «Сони Электроникс», Россия, 123103, Москва, Карамышевский проезд, 6

Организация, уполномоченная принимать претензии от потребителей на территории Казахстана
ЗАО «Сони Электроникс»
Представительство в Казахстане,
050059, Алматы, улица Иванаилова, д. 58

Сведения по безопасности

ВНИМАНИЕ

Батареи не должны подвергаться чрезмерному нагреву, например, вследствие воздействия солнечных лучей, огня и т.п.

Установка/подключение

Во избежание возгорания, поражения электрическим током, повреждения телевизора и/или травм выполняйте установку и эксплуатацию телевизора в соответствии с нижеприведенными указаниями.

Установка

- Чтобы не поскользнуться и не получить травму, не наступайте на защитный целлофан телевизора при его распаковке.
- Телевизор следует устанавливать вблизи легкодоступной сетевой розетки.
- Во избежание опрокидывания или повреждения телевизора и получения травмы установите телевизор на устойчивую ровную поверхность.
- Устанавливайте телевизор таким образом, где его нельзя будет сместить, столкнуть или перевернуть.
- Устанавливайте телевизор таким образом, чтобы настольная подставка телевизора не выходила за пределы подставки телевизора (не прилагается). Если настольная подставка выходит за пределы подставки телевизора, телевизор может перевернуться и упасть, что может привести к травме или повреждению телевизора.

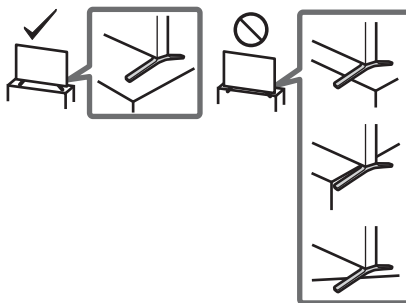

- Настенная установка телевизора должна выполняться только квалифицированными специалистами сервисной службы.
- По соображениям безопасности настоятельно рекомендуется использовать аксессуары Sony, в том числе: Кронштейн для настенной установки — SU-WL450 (KD-65X9505B, KD-65/55X9005B)
- Обязательно используйте винты, прилагаемые к кронштейну для настенной установки, когда будете прикреплять кронштейн для настенной установки к телевизору. Прилагаемые винты имеют конструкцию, которая указана на рисунке, при измерении от контактной поверхности кронштейна для настенной установки. Диаметр и длина винтов различны в зависимости от модели кронштейна для настенной установки. Использование винтов, отличных от входящих в комплект поставки, может привести к повреждению телевизора или вызвать его падение и т.д.

KD-65X9505B

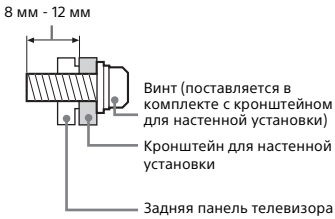

KD-65/55X9005B

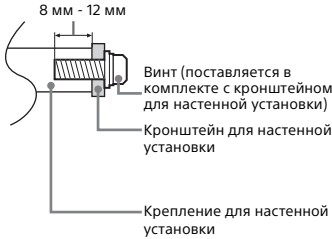

Перемещение

- Перед перемещением телевизора отсоедините от него все кабели.
- Для переноски большого телевизора требуются силы двух или более людей (четырёх или более людей для KD-79X9005B).
- При переноске телевизора вручную держите его, как показано ниже. Не прикладывайте усилия к ЖК-панели и рамке экрана.

KD-79X9005B

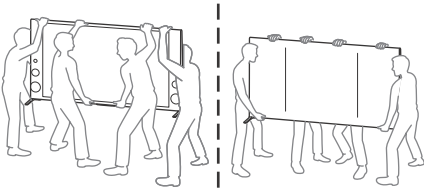

KD-65X9505B

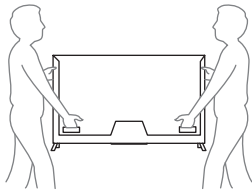

KD-65/55X9005B

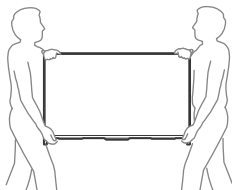

- При перевозке берегите телевизор от ударов и сильной вибрации.
- Если необходимо доставить телевизор в ремонтную мастерскую или перевести в другое место, упакуйте его в картонную коробку и упаковочный материал, в которых он поставлялся изначально.

Защита от опрокидывания

- Обязательно используйте прочный шнур, которые может выдержать вес телевизора.

Вентиляция

- Никогда не перекрывайте вентиляционные отверстия и не вставляйте в них никакие предметы.
- Оставьте свободное пространство вокруг телевизора, как показано на рисунке ниже.
- Для обеспечения надлежащей циркуляции воздуха настоятельно рекомендуется использовать специальный кронштейн для настенной установки производства компании Sony.

Настенная установка

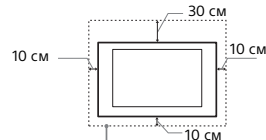

Обеспечьте вокруг телевизора расстояние не меньше указанного.

Установка на подставке

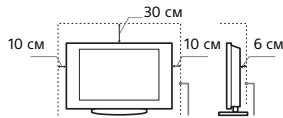

Обеспечьте вокруг телевизора расстояние не меньше указанного.

- Для обеспечения надлежащей вентиляции и предотвращения скопления грязи и пыли:
 - Не кладите телевизор экраном вниз; не устанавливайте телевизор перевернутым нижней стороной вверх, задом наперед или набок.
 - Не устанавливайте телевизор на полке, ковре, кровати или в шкафу.
 - Не накрывайте телевизор тканью, например, занавесками, а также газетами и т.п.
 - Не устанавливайте телевизор так, как показано на рисунке ниже.

Циркуляция воздуха нарушена.

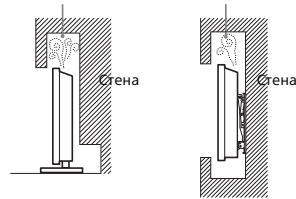

Кабель питания

Во избежание возгорания, поражения электрическим током, повреждения телевизора и/или травмы обращайтесь с кабелем питания и сетевой розеткой в соответствии с нижеследующими указаниями:

- Используйте только кабели питания поставки Sony, не пользуйтесь кабелями других поставщиков.
- Вставляйте вилку в розетку до конца.
- Используйте для питания телевизора только сеть переменного тока напряжением 220-240 В.
- Выполняя кабельные соединения между устройствами, в целях безопасности извлеките кабель питания из сетевой розетки и будьте осторожны, чтобы не зацепиться о кабели.
- Перед выполнением каких-либо работ с телевизором или его переноской выньте вилку кабеля питания от сети.
- Кабель питания не должен находиться рядом с источниками тепла.
- Регулярно чистите вилку кабеля питания, предотвратив ее из розетки. Если на вилке имеется пыль, в которой скапливается влага, это может привести к повреждению изоляции и, как следствие, к возгоранию.

Примечание

- Не используйте входящий в комплект поставки кабель питания с другим оборудованием.
- Не пережимайте, не перегибайте и не перекручивайте кабель питания, прилагая излишние усилия. В противном случае могут оголиться или переломиться внутренние жилы кабеля.
- Не изменяйте конструкцию кабеля питания.
- Не ставьте и не кладите никакие тяжелые предметы на кабель питания.
- Вынимая кабель питания из розетки, не тяните за сам кабель.
- Не подключайте слишком много приборов к одной электророзетке.
- Не пользуйтесь электророзеткой с плохими контактами.

Запрещенные типы установки

Во избежание возгорания, поражения электрическим током, повреждения телевизора и/или травмы не устанавливайте/не эксплуатируйте телевизор в таких местах, помещениях и ситуациях, которые перечислены ниже.

Места расположения:

- На открытом воздухе (под прямыми солнечными лучами), на берегу моря, на корабле или другом судне, в автомобиле, в медицинских учреждениях, в неустойчивом положении; вблизи воды, или там, где возможно воздействие на него дождя, влаги или дыма.
- При установке в раздевалке бассейна или горячего источника присутствующие в воздухе сера и т. п. могут вызвать повреждение телевизора.
- Для обеспечения наилучшего качества изображения не подвергайте экран воздействию прямого освещения или солнечного света.
- Телевизор не рекомендуется переносить из холодного помещения в теплое. Резкие изменения температуры в помещении могут вызвать конденсацию влаги. Это может привести к снижению качества изображения телевизора и/или искажению цветов. В этом случае дождитесь полного испарения влаги, прежде чем включать телевизор.

Помещения:

- В жарких, влажных или слишком запыленных помещениях; в местах, где могут быть насекомые; в таких местах, в которых телевизор может быть подвержен механической вибрации; вблизи огнеопасных объектов (свечей и др.). На телевизор не должны попадать какие-либо капли или брызги; нельзя ставить на него предметы, содержащие жидкости, например вазу с цветами.
- Не устанавливайте телевизор во влажных или пыльных помещениях или в помещениях с масляным дымом или паром (неподалеку от кухонных столов или увлажнителей воздуха). Иначе может произойти возгорание, удар электрическим током или деформация.

- Не устанавливайте телевизор там, где возможно сильное повышение температуры, например под прямыми солнечными лучами, рядом с отопительными приборами или обогревателями. В таких условиях телевизор может перегреться, что приведет к деформации корпуса и/или повреждению телевизора.



Ситуации:

- Не касайтесь телевизора мокрыми руками, не эксплуатируйте его со снятым корпусом или с дополнительными аксессуарами, не рекомендованными изготовителем. Во время грозы отключайте телевизор от розетки электропитания и антенны.
- Не устанавливайте телевизор так, чтобы он выдавался в открытое пространство. Иначе возможны травмы или повреждения оборудования от удара о телевизор.



Осколки:

- Не бросайте никакие предметы в телевизор. От удара экранное стекло может разбиться и нанести серьезную травму.
- Если на поверхности телевизора образовались трещины, перед тем, как прикоснуться к нему, выньте кабель питания из розетки. В противном случае Вы можете получить удар электрическим током.

Если телевизор не используется

- Если Вы не собираетесь пользоваться телевизором в течение нескольких дней, по соображениям безопасности и энергосбережения его следует отключить от сети электропитания.
- Так как телевизор не отключается от сети при выключении кнопкой, для его полного отключения от электропитания выньте вилку кабеля питания из розетки.
- Следует иметь в виду, что некоторые телевизоры обладают функциями, для корректной работы которых требуется оставлять телевизор в дежурном режиме.

Меры предосторожности в отношении детей

- Не позволяйте детям взбираться на телевизор.
- Храните мелкие детали вне досягаемости детей, чтобы они не могли случайно проглотить их.

Если имеют место следующие неисправности...

Немедленно выключите телевизор и выньте вилку кабеля питания из розетки в следующих случаях. Обратитесь к своему дилеру или в сервисный центр Sony для того, чтобы квалифицированные специалисты сервисной службы выполнили проверку телевизора.

В случае, если:

- Поврежден кабель питания.
- Электророзетка имеет плохие контакты.
- Телевизор получил повреждения в результате падения, удара или попадания брошенным в него предметом.
- Внутри корпуса телевизора через отверстия попала жидкость или какой-либо предмет.

О температуре ЖК-монитора

При длительном использовании ЖК-монитора его поверхности нагреваются. Они становятся горячими на ощупь.



Меры предосторожности

Просмотр телевизора

- При просмотре видеоизображений 3D или во время игр в стереоскопическом формате 3D некоторые люди могут испытывать дискомфорт (например, напряжение глаз, усталость или тошноту). Компания Sony рекомендует, чтобы все зрители делали регулярные перерывы при просмотре видеоизображений 3D или во время игр в стереоскопическом формате 3D. Продолжительность и частота перерывов зависит от индивидуальных потребностей. Нужно выбрать наиболее подходящий вариант. В случае дискомфорта необходимо прекратить просмотр видеоизображений 3D или игры в стереоскопическом формате 3D, пока дискомфорт не исчезнет; при необходимости следует обратиться к врачу. Необходимо также обратиться (i) к руководству по эксплуатации любого другого устройства или носителя, используемого с телевизором, и (ii) для получения последней информации посетить наш веб-сайт (<http://support.sony-europe.com/>). Зрение маленьких детей (особенно в возрасте до шести лет) еще не сформировано. Прежде чем разрешать детям смотреть видеоизображения 3D или играть в игры в стереоскопическом формате 3D, обратитесь к врачу (например, педиатру или офтальмологу). Дети должны находиться под контролем взрослых для соблюдения вышеуказанных рекомендаций.
- Не используйте, не храните и не оставляйте 3D-очки в местах с повышенной температурой, например под прямыми солнечными лучами или в машинах, стоящих на солнце.
- При использовании функции имитации 3D-эффекта помните, что отображаемое изображение моделируется данным телевизором путем преобразования исходного изображения.
- Смотрите телевизор при достаточном освещении; просмотр при плохом освещении или в течение чрезмерно продолжительного времени утомляет глаза.
- При пользовании наушниками не устанавливайте слишком большую громкость, чтобы не повредить слух.

ЖК-экран

- Хотя ЖК-экран изготовлен по высокоточной технологии и число эффективных точек достигает 99,99% и выше, на экране могут постоянно появляться черные или яркие цветные (красные, синие или зеленые) точки. Это структурное свойство ЖК-экрана, которое не является признаком неисправности.
- Не нажимайте на защитный фильтр, не царапайте его и не ставьте на телевизор какие-либо предметы. Это может привести к неравномерности изображения или повреждению ЖК-экрана.
- Если телевизор работает в холодном месте, изображение может оказаться размытым или слишком темным. Это не является признаком неисправности. Эти явления исчезнут с повышением температуры.
- При продолжительной демонстрации неподвижного изображения могут появляться остаточные изображения. Через несколько секунд они могут исчезнуть.
- Во время работы телевизора экран и корпус нагреваются. Это не является признаком неисправности.
- ЖК-экран содержит небольшое количество жидких кристаллов. При утилизации соблюдайте соответствующие местные положения и инструкции.
- Не подвергайте экран ЖКД сильному механическому воздействию. От удара стекло экрана может треснуть или разбиться, что приведет к получению травм.



Уход за поверхностью экрана, корпусом телевизора и их чистка

Перед чисткой телевизора или вилки кабеля питания отсоедините кабель от сети. Для обеспечения сохранности конструкционных материалов и покрытия экрана телевизора соблюдайте следующие меры предосторожности.

- Для удаления пыли с поверхности экрана/корпуса телевизора осторожно протирайте его мягкой тканью. Если пыль не удаляется полностью, протрите экран мягкой тканью, смоченной в слабом растворе мягкого моющего средства.
- Никогда не разбрызгивайте воду или моющее средство прямо на телевизор. Скопление жидкости внизу экрана или на наружных поверхностях и проникновение внутрь телевизора может привести к выходу телевизора из строя.
- Ни в коем случае не используйте никакие абразивные материалы, щелочные/кислотные очистители, чистящие порошки и такие летучие растворители, как спирт, бензин, разбавитель или инсектициды. Применение этих веществ или длительный контакт с изделиями из резины/винила могут повредить покрытие корпуса или поверхность экрана.
- Для обеспечения надлежащей вентиляции рекомендуется периодически прочищать вентиляционные отверстия с помощью пылесоса.
- Не прилагайте к динамикам чрезмерного усилия при их очистке или обслуживании, так как это может привести к их повреждению.



Дополнительные устройства

- Держите дополнительные компоненты или оборудование, излучающее электромагнитные волны, на расстоянии от телевизора. В противном случае может иметь место искажение изображения и/или звука.
- Данное оборудование протестировано и признано отвечающим требованиям к предельным значениям, установленным в Директиве ЭМС, при использовании соединительного сигнального кабеля длиной менее 3 метров.

Рекомендации по разъему типа F

Внутренняя жила должна выступать из разъема менее чем на 1,5 мм.

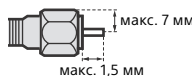

(Справочный рисунок разъема типа F)

Предупреждение относительно использования пульта ДУ

- Вставляя батарейки, соблюдайте полярность.
- Не используйте одновременно батарейки различных типов или старые и новые батарейки.
- При утилизации батареек всегда соблюдайте правила охраны окружающей среды. В некоторых регионах правила утилизации батареек могут быть регламентированы. Просьба обращаться по этому поводу в местные органы власти.
- Бережно обращайтесь с пультом ДУ. Не бросайте его, не становитесь на него и не лейте на него никаких жидкостей.
- Не оставляйте пульт ДУ вблизи источников тепла или в месте, подверженном прямому воздействию солнечных лучей, или во влажном помещении.

Беспроводная функция устройства

- Не используйте устройство вблизи медицинского оборудования (электронных стимуляторов сердца и т.д.), поскольку это может привести к неисправности последнего.
- Несмотря на то, что данное устройство передает/получает защищенные сигналы, остерегайтесь несанкционированного перехвата сигнала. Мы не несем ответственности за любую проблему такого рода.

Утилизация телевизора



Утилизация отслужившего электрического и электронного оборудования (директива применяется в странах Евросоюза и других европейских странах, где действуют системы раздельного сбора отходов)



Утилизация использованных элементов питания (применяется в странах Евросоюза и других европейских странах, где действуют системы раздельного сбора отходов)

Сборка настольной подставки (альтернатива)

Можно изменить положение настольной подставки из крайнего в среднее положение, следуя приведенным ниже инструкциям.

KD-79/65/55X9005B

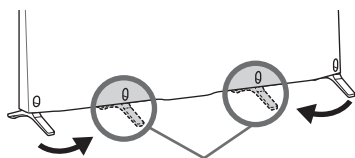

Среднее положение

1

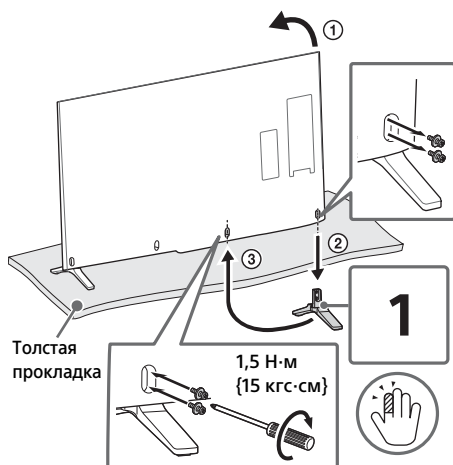

2

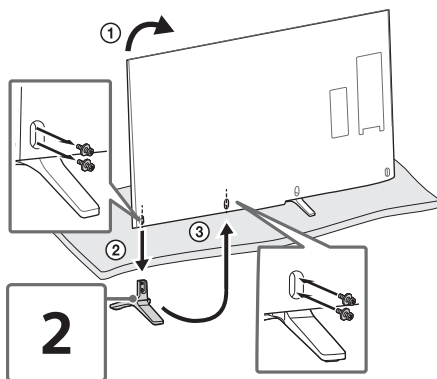

KD-65X9505B

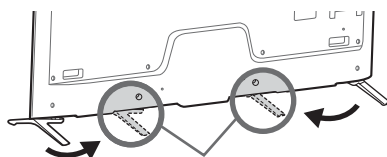

Среднее положение

1

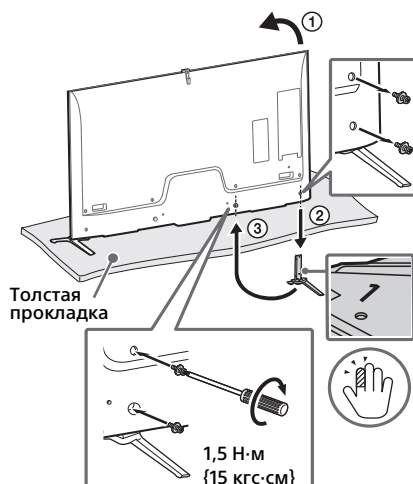

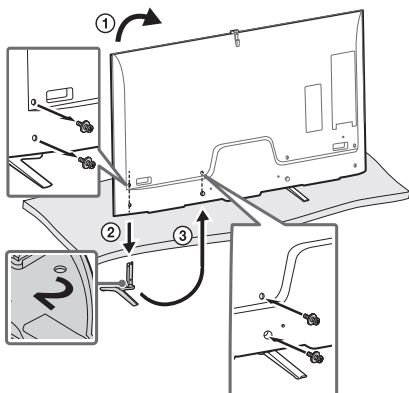

Примечание

- Для выполнения этой установки требуется не менее двух человек (не менее четырех для KD-79X9005B).
- Убедитесь, что перед телевизором нет никаких предметов.

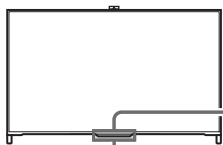

ИК-датчик

Передатчик Sync
3D-сигнала
(только для
модели
KD-65X9505B,
KD-65/55X9005B)

Группирование кабелей

KD-79/65/55X9005B

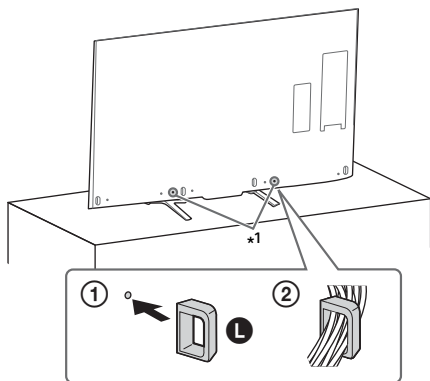

KD-65X9505B

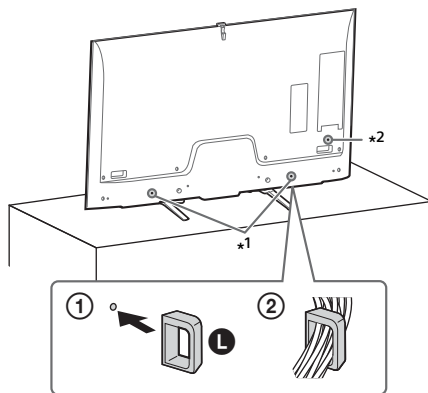

- *1 Местоположение кабельного зажима, когда настольная подставка установлена в среднее положение.
- *2 Местоположение кабельного зажима, когда настольная подставка установлена в крайнее или среднее положение.

Примечание

- Чтобы отсоединить кабельный зажим от телевизора, нажмите на верхнюю часть зажима ①, затем сожмите ②, как показано на рисунке.

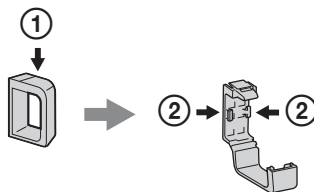

Отсоединение настольной подставки от телевизора

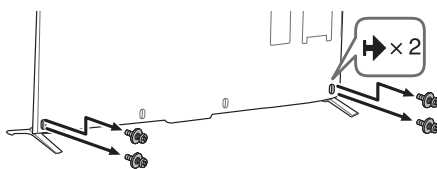

Примечание

- При повторном креплении настольной подставки затяните винты (ранее снятые) в исходных отверстиях на задней панели телевизора.

Камера убирается

Если камера не используется, уберите её как изображено.

KD-79/65/55X9005B

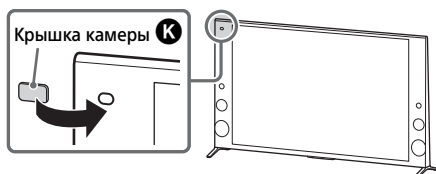

KD-65X9505B

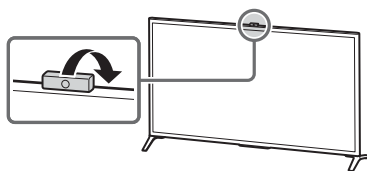

Использование Пульта дистанционного управления

Можно управлять телевизором с помощью прилагаемого пульта ДУ с тачпадом или ИК-пульта ДУ.



Пульт ДУ с тачпадом



ИК-пульт ДУ



Примечание

- Пульт ДУ с тачпадом можно использовать только после его регистрации для телевизора. Чтобы зарегистрировать пульт ДУ с тачпадом, нажмите кнопку **HOME**, затем выберите  [Установки] →  [Системные настройки] → [Настройка Пульта ДУ с тачпадом].

Отображение руководства по эксплуатации тачпада

В руководстве по эксплуатации тачпада указаны основные команды жестами, доступные для текущего экрана телевизора.

- 1 Коснитесь и удерживайте палец в центре тачпада для отображения руководства по эксплуатации тачпада.

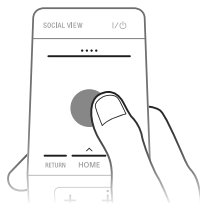

Открытие руководства по тачпаду

- 1 Нажмите кнопку **HOME**.

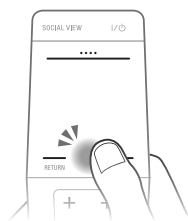

- 2 Сдвиньте, чтобы выбрать ? [Справка], затем нажмите тачпад.

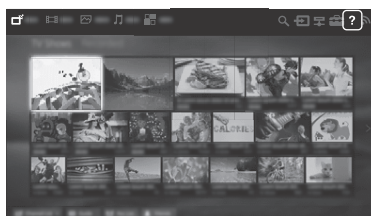



- 3 Сдвиньте вверх/вниз, чтобы выбрать [Руководство по тачпаду], затем нажмите тачпад.



Следуйте указаниям, появляющимся на экране.

Примечание

- Чтобы открыть руководство по тачпаду, нажмите кнопку **HOME**, а затем выберите  [Установки] →  [Системные настройки] → [Конфигурации тачпада] → [Начать обучение].

Подключение других устройств

Для получения дополнительной информации о подключениях см. руководство i-Manual.

Примечание

- При использовании подключения HDMI для воспроизведения содержимого, защищенного авторским правом, подключите устройства 4K (проигрыватель 4K, телеприставка 4K и т.д.) к гнезду HDMI IN 2 или HDMI IN 1 телевизора.

Подключение репликатора портов

- Для выполнения подключений с репликатором портов см. руководство по установке, прилагаемое к репликатору портов.

Подключение устройства MHL

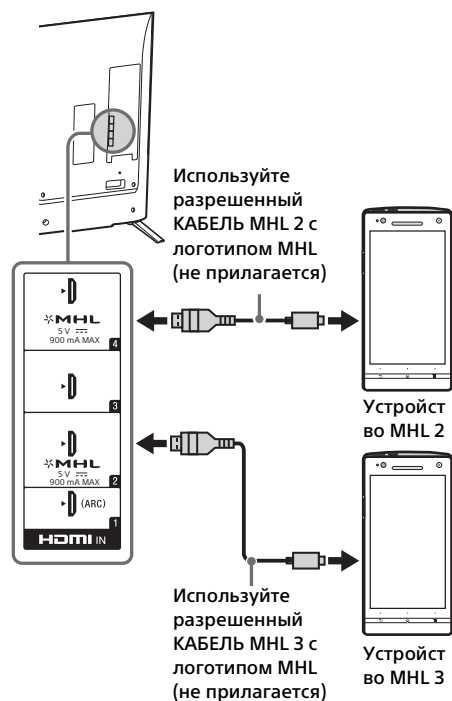

Телевизор позволяет заряжать подключенные устройства, совместимые с MHL, при воспроизведении фото/музыки/видео. Вы можете использовать пульт ДУ телевизора для управления подключенным устройством с поддержкой MHL.

Примечание

- Если для параметра [Автоизм. вход. сигнала (MHL)] установлено значение [Вкл.], телевизор автоматически переключится на HDMI IN 2/MHL или HDMI IN 4/MHL с другого входа, когда устройство, совместимое с MHL, подключено к гнезду HDMI IN 2/MHL или HDMI IN 4/MHL. Доступность параметра [Автоизм. вход. сигнала (MHL)] зависит от поддержки данной функции устройством, совместимым с MHL.
- Если для параметра [Зарядка MHL в реж. ожидания] установлено значение [Вкл.], вы можете продолжить выполнять зарядку устройства, совместимого с MHL, даже если телевизор находится в режиме ожидания.
- Подключите смартфон 4K или мобильные устройства к гнезду HDMI IN 2/MHL.
- Используйте разрешенный КАБЕЛЬ MHL 3 с логотипом MHL для смартфонов 4K или мобильных устройств.

Установка телевизора на стену

В данном руководстве по эксплуатации телевизора представлены только шаги по подготовке к установке телевизора перед монтажом на стену.

только для модели KD-65X9505B, 65/55X9005B

К сведению покупателей:

Для обеспечения сохранности изделия и из соображений безопасности компания Sony настоятельно рекомендует привлекать для установки телевизора только дилеров или лицензированных подрядчиков Sony. Не пытайтесь выполнить установку самостоятельно.

К сведению дилеров и подрядчиков Sony:

Уделяйте повышенное внимание безопасности во время установки, периодического обслуживания и осмотра данного изделия.

Для правильной установки данного изделия необходим достаточный опыт, в особенности при определении того, в состоянии ли стена выдержать вес телевизора. Обязательно привлечите для установки этого изделия на стену дилеров или лицензированных подрядчиков Sony и строго соблюдайте технику безопасности при выполнении работ по установке. Компания Sony не несет ответственности за любые поломки или травмы, вызванные неправильным обращением с изделием или его неправильной установкой.

Используйте кронштейн для настенной установки SU-WL450 (не прилагается) (KD-65X9505B, KD-65/55X9005B) для установки телевизора на стену.

При установке кронштейна для настенной установки см. также инструкцию по эксплуатации и руководство по установке, прилагаемые к кронштейну для настенной установки.

Примечание

- Храните извлеченные винты в надежном недоступном для детей месте.

1 Выкрутите винты, расположенные на задней панели телевизора.

KD-65X9505B

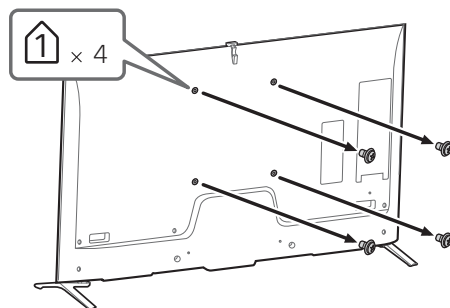

KD-65/55X9005B

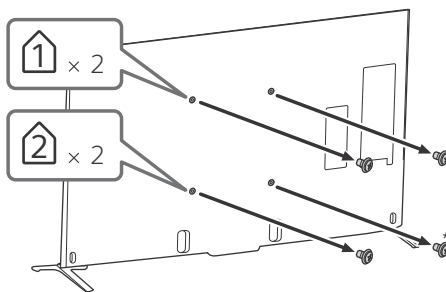

* Не снимайте при свернутом креплении.

- 2 Прикрепите кронштейн для настенной установки ❶ (прилагается к телевизору) к задней панели телевизора (параллельно стене). Этот шаг не нужно выполнять при сверхузком креплении. (только для модели KD-65/55X9005B)

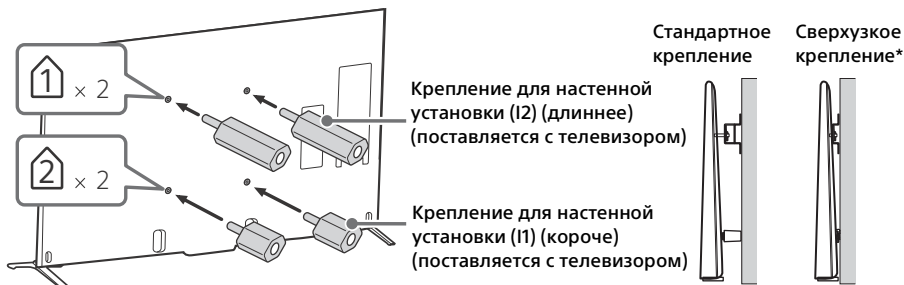

* При использовании сверхузкого крепления некоторые разъемы на задней панели телевизора будут недоступны.

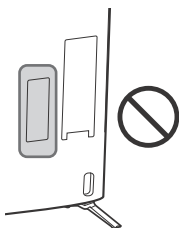

Примечание

- Обязательно зафиксируйте крепление для настенной установки при установке на телевизор.
- При использовании электрической отвертки задайте момент затяжки, равный приблизительно 1,5 Н·м {15 кгс·см}.



Для получения инструкций по установке кронштейна для настенной установки вашей модели телевизора см. следующий веб-сайт: www.sony.eu/tv/wall-mount-bracket-manual

только для модели KD-79X9005B

Ваш телевизор можно установить на кронштейн для настенной установки (не прилагается) непосредственно сразу после извлечения из упаковки. Если настольная подставка прикреплена к телевизору, может потребоваться отсоединить настольную подставку; см. стр. 9 (Отсоединение настольной подставки от телевизора).

Подготовьте телевизор для кронштейна для настенной установки перед подключением кабелей.

Для обеспечения сохранности изделия и из соображений безопасности компания Sony настоятельно рекомендует привлекать для установки телевизора на стену квалифицированных профессионалов. Не пытайтесь выполнить установку самостоятельно.

- Следуйте руководству по эксплуатации, прилагаемому к кронштейну для настенной установки. Для правильной установки телевизора необходим достаточный опыт, в особенности при определении того, в состоянии ли стена выдержать вес телевизора.
- Длина винта кронштейна для настенной установки различается в зависимости от толщины кронштейна для настенной установки. См. рисунок ниже.

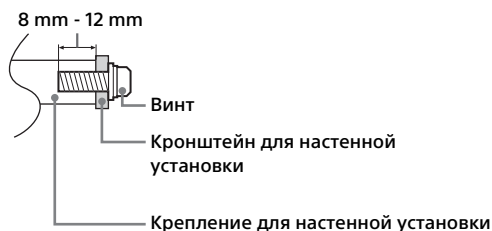

- Храните неиспользуемые винты и настольную подставку в надежном месте, пока не будете готовы закрепить настольную подставку. Держите винты подальше от детей.

1 Выкрутите винты, расположенные на задней панели телевизора.

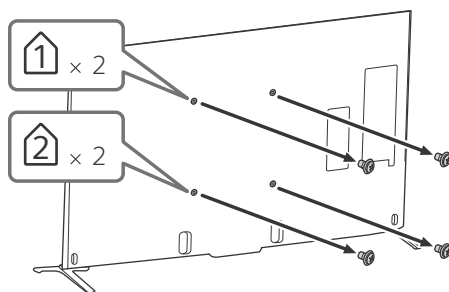

2 Прикрепите кронштейн для настенной установки ❶ (прилагается к телевизору) к задней панели телевизора (параллельно стене).

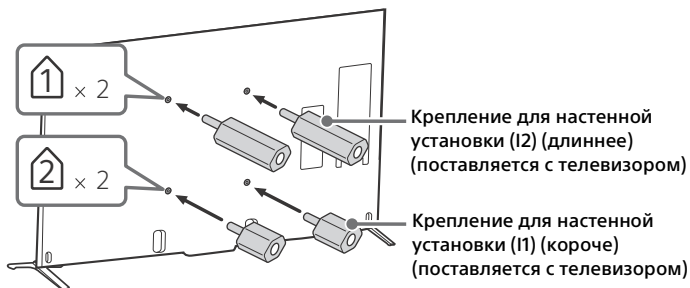

Примечание

- Обязательно зафиксируйте крепление для настенной установки при установке на телевизор.
- При использовании электрической отвертки задайте момент затяжки, равный приблизительно 1,5 Н·м {15 кгс·см}.

Поиск неисправностей

Если светодиодная подсветка мигает красным цветом, подсчитайте, сколько раз она мигает (с интервалом в три секунды).

Если LED-подсветка мигает красным, выполните сброс настроек телевизора, отключив питание телевизора на две минуты, затем снова включите телевизор. Если проблему не удалось устранить, обратитесь к дилеру или в сервисный центр Sony, указав число миганий LED-подсветка красным (интервал между миганиями составляет три секунды). Нажмите кнопку I/⏻ на телевизоре, чтобы выключить его, отключите питание и уведомите дилера или сервисный центр Sony.

Если светодиодный индикатор не мигает, проверьте следующие элементы.

Кроме того, см. пункт [Поиск и устранение неисправ.] в руководстве i-Manual или выполните автодиагностику, выбрав ? [Справка] → [Клиентская поддержка] → [Самодиагностика]. Если проблема не устраняется, обратитесь к квалифицированным специалистам по обслуживанию телевизоров.

Поиск и устранение неисправностей

Нет ни изображения (темный экран), ни звука.

- Проверьте подключение антенны или кабеля.
- Подключите телевизор к электросети и нажмите кнопку I/⏻ на телевизоре или Пульт дистанционного управления.

Некоторые каналы не настраиваются.

- Проверьте антенна.
- Возможно короткое замыкание спутникового кабеля или неполадки с подключением этого кабеля. Проверьте кабель и соединение, а затем выключите телевизор с помощью главного выключателя питания Вкл./Выкл. и включите его снова.
- Указанная частота находится вне диапазона. Обратитесь в компанию, обеспечивающую прием спутникового вещания.

Не обнаружены службы (программы) кабельного телевидения.

- Проверьте кабельное соединение или конфигурацию настройки.
- Попробуйте выполнить процедуру [Автопоиск цифр. станций], выбрав значение [Эфир] вместо [Кабель].

Не работает пульт ДУ.

- Замените батарейки.
- Возможно, телевизор находится в режиме SYNC. Нажмите панель управления (...) и сдвиньте влево/вправо для выбора [SYNC MENU], затем нажмите сенсорную панель. Выберите [Управление ТВ], а затем выборе [Дом (Меню)] или [Опции] для управления телевизором. При использовании ИК-пульта дистанционного управления, нажмите **SYNC MENU**, выберите [Управление ТВ], а затем выберите [Дом (Меню)] или [Опции] для управления телевизором.

Забыли пароль для функции [Замок от детей].

- Введите 9999 в качестве PIN-кода. (PIN-код 9999 всегда принимается.)

Поверхности телевизора нагреваются.

- При длительном использовании телевизора его поверхности нагреваются. Они становятся горячими на ощупь.

Зависание при воспроизведении аудио или видео, пустой экран, либо телевизор не реагирует на нажатие кнопок телевизора или пульта ДУ.

- Выполните простую перезагрузку телевизора, отключив шнур питания на две минуты, а затем снова включив его.

Не удается найти на телевизоре кнопки I/⏻, CH+/-, ▲+/-, ◆/◆/◆/◆, ↶, [] и HOME.

- Расположение кнопок на телевизоре показано на рисунке внизу.

Задняя панель телевизора

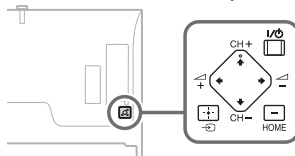

Включена LED-подсветка.

- Если не требуется зажигать LED-подсветку, ее можно отключить.

Нажмите кнопку **HOME**, затем выберите [Установки] → [Системные настройки] → [Общие настройки] → [LED-подсветка] → [Выкл.]. Можно также нажать кнопку **OPTIONS**, затем выбрать [LED-подсветка] → [Выкл.].

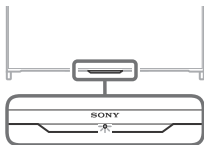

Не удается подключить к беспроводному маршрутизатору с помощью WPS.

- При использовании протокола безопасности WEP выберите [Просто] → [Wi-Fi] → [Подкл. через список сканир]. Затем выберите имя сети (SSID) для подключения.

Не удается найти требуемое имя сети в настройках сети.

- Выберите [[Ввод вручную]] и нажмите ⊕ для ввода имени сети.

Технические характеристики

Система

Система панели

ЖКД (жидкокристаллический дисплей),
Светодиодная подсветка

Система телевидения

Аналоговый: В зависимости от выбранной страны/региона: B/G, D/K, L, I, M

Цифровой: DVB-T/DVB-C

DVB-T2

Спутник: DVB-S/DVB-S2

Система цветности/видео

Аналоговый: PAL, SECAM, NTSC3.58, NTSC4.43

Цифровой: См. руководство i-Manual.

Диапазон принимаемых каналов

Аналоговый: UHF/VHF/Кабель, В зависимости от выбранной страны/региона.

Цифровой: UHF/VHF/Кабель, В зависимости от выбранной страны/региона.

Спутник: промежуточная частота 950-2150 МГц

Выход звука

10 Вт + 10 Вт + 10 Вт (KD-65X9505B)

12,5 Вт + 12,5 Вт + 20 Вт + 20 Вт

(KD-79/65/55X9005B)

Беспроводная технология

Протокол IEEE802.11a/b/g/n

Технология Bluetooth

Bluetooth 3.0

Технология NFC

ISO/IEC 18092

Входные/выходные разъемы

Антенна кабель

Разъем 75 Ом для VHF/UHF

Спутниковая антенна MAIN/SUB

Гнездовой разъем типа F IEC169-24, 75 Ом.

DiSeqC 1.0, LNB 13 В/18 В, тон 22 кГц, Перед. по одному кабелю EN50494.

↔ / ↔ AV1

21-штырьковый Scart-разъем (стандарт CENELEC), включая аудио-/видеовход, вход RGB и телевизионный аудио-/видеовход.

↔ / ↔ COMPONENT IN

YPbPr (компонентное видео): 1080p (50, 60 Гц), 1080i (50, 60 Гц), 720p (50, 60 Гц), 576p, 576i, 480p, 480i

Аудиовход (гнезда типа "тюльпан")

↔ AV2

Видеовход (общий штекер типа "тюльпан" с входом Y)

HDMI IN 1, 2, 3, 4 (поддерживают разрешение 4К)

Видео (2D): 4096 × 2160p (50, 60 Гц)*, 4096 × 2160p (24 Гц), 3840 × 2160p (50, 60 Гц)*, 3840 × 2160p (24, 25, 30 Гц), 1080p (30, 50, 60 Гц), 1080i/24p, 1080i (50, 60 Гц), 720p (30, 50, 60 Гц), 720/24p, 576p, 576i, 480p, 480i, Форматы ПК

*ΥСbCr 4:2:0 / 8 бит

Видео (3D):

Формат Frame Packing: 1080p (30 Гц), 1080/24p, 1080i (50, 60 Гц), 720p (30, 50, 60 Гц), 720/24p

Рядом: 1080p (50, 60 Гц), 1080/24p, 1080i (50, 60 Гц), 720p (50, 60 Гц)

Одна над другой: 1080p (30, 50, 60 Гц), 1080/24p, 1080i (50, 60 Гц), 720p (50, 60 Гц)

Аудио: 5,1-канальный линейный PCM: 32, 44,1 и 48 кГц, 16, 20 и 24 бит, Dolby Digital ARC (Audio Return Channel) (только HDMI IN 1)

MHL (общий с входом HDMI IN 2/4)

Видео (2D): 4096 × 2160p (24 Гц)*, 3840 × 2160p (24, 25, 30 Гц)*, 1080p (50, 60 Гц)*, 1080p (30 Гц), 1080/24p, 1080i (50, 60 Гц), 720p (30, 50, 60 Гц), 720/24p, 576p, 576i, 480p, 480i

* только HDMI IN 2

Видео (3D):

Формат Frame Packing*: 1080p (30 Гц), 1080/24p, 1080i (50, 60 Гц), 720p (30, 50, 60 Гц), 720/24p

Рядом: 1080p (50, 60 Гц)*, 1080/24p, 1080i (50, 60 Гц), 720p (50, 60 Гц)

Одна над другой: 1080p (50, 60 Гц)*, 1080p (30 Гц), 1080/24p, 1080i (50, 60 Гц), 720p (50, 60 Гц)

* только HDMI IN 2

Аудио: 5,1-канальный линейный PCM: 32, 44,1 и 48 кГц, 16, 20 и 24 бит, Dolby Digital

⊖ DIGITAL AUDIO OUT (OPTICAL)

Цифровой оптический разъем (Двухканальный линейный PCM, Dolby Digital)

⊖ AUDIO OUT/⊖

Аудиовыход (стерео мини-джек)

Гнездо для подключения наушников (поддержка выхода сабвуфера)

⚡1, ⚡2 (HDD REC), ⚡3

Гнездо для жесткого диска USB (только ⚡2), USB-порт



Разъем под CAM (модуль ограниченного доступа)



Разъем 10BASE-T/100BASE-TX (Скорость соединения зависит от операционной среды сети. Скорость и качество передачи данных интерфейса 10BASE-T/100BASE-TX для данного телевизора не гарантируются.)

Прочее

Дополнительные аксессуары

Кронштейн для настенной установки:

SU-WL450 (KD-65X9505B, KD-65/55X9005B)

Беспроводной сабвуфер: SWF-BR100

MHL –кабель: DLC-MC10/DLC-MC20/DLC-MC30

Активные 3D-очки : TDG-BT500A (KD-65X9505B,

KD-65/55X9005B)



Пассивные 3D-очки: TDG-500P (KD-79X9005B)



Условия хранения

Товары сохраняют в упакованном виде в темных, сухих, чистых, хорошо вентилируемых помещениях, изолированных от мест хранения кислот и щелочей.

Температура хранения*: от -20 до +60°C.

Относительная влажность хранения*: <80%

Относительная влажность (без конденсации).

*Примечание: максимальные значения для обоих параметров не могут быть достигнуты одновременно.

Рабочая температура: от 0 до 40°C. Рабочая

относительная влажность: 10–80%

Относительная влажность (без конденсации).

Электропитание и прочее

Электропитание

входное электропитание 220 В – 240 В пер. тока, 50 Гц

Класс энергопотребления

KD-79X9005B: A

KD-65X9505B: B

KD-65X9005B: B

KD-55X9005B: B

Размер экрана (по диагонали) (Прибл.)

KD-79X9005B: 79 дюймов / 199,6 см

KD-65X9505B: 65 дюймов / 163,9 см

KD-65X9005B: 65 дюймов / 163,9 см

KD-55X9005B: 55 дюймов / 138,8 см

Удельная потребляемая мощность в режиме

[Стандартный]:

KD-79X9005B: 13,5 мВт/см²

KD-65X9505B: 18,8 мВт/см²

KD-65X9005B: 15,7 мВт/см²

KD-55X9005B: 18,2 мВт/см²

Потребляемая мощность в режиме
[Стандартный]

KD-79X9005B: 229 Вт
KD-65X9505B: 215 Вт
KD-65X9005B: 180 Вт
KD-55X9005B: 149 Вт

в режиме [Яркий]

KD-79X9005B: 433 Вт
KD-65X9505B: 394 Вт
KD-65X9005B: 339 Вт
KD-55X9005B: 285 Вт

Среднее ежегодное энергопотребление*1

KD-79X9005B: 318 кВт·ч
KD-65X9505B: 298 кВт·ч
KD-65X9005B: 250 кВт·ч
KD-55X9005B: 207 кВт·ч

Мощность, потребляемая в дежурном
режиме*2

KD-79X9005B:
0,3 Вт (27 Вт в режиме обновления
программного обеспечения и данных EPG)
KD-65X9505B:
0,3 Вт (28 Вт в режиме обновления
программного обеспечения и данных EPG)
KD-65X9005B:
0,3 Вт (27 Вт в режиме обновления
программного обеспечения и данных EPG)
KD-55X9005B:
0,3 Вт (27 Вт в режиме обновления
программного обеспечения и данных EPG)

Разрешение экрана

3840 точек (по горизонтали) × 2160 строк (по
вертикали)

Выходные параметры

USB 1, 3: 5 В, 500 мА, МАКС.
USB 2: 5 В, 800 мА, МАКС.
MHL (HDMI IN 2, 4): 5 В, 900 мА, МАКС.

Размеры (Прибл.) (ш × в × г)

С настольной подставкой

KD-79X9005B: 203,1 × 110,9 × 44,2 см
KD-65X9505B: 149,3 × 95,0 × 34,8 см
KD-65X9005B: 171,6 × 91,6 × 32,0 см
KD-55X9005B: 149,4 × 79,1 × 32,0 см

Без настольной подставки

KD-79X9005B: 202,9 × 105,4 × 11,1 см
KD-65X9505B: 149,2 × 89,7 × 10,7 см
KD-65X9005B: 171,5 × 87,8 × 9,9 см
KD-55X9005B: 149,3 × 75,2 × 9,9 см

расположение отверстий для настенного
крепления

40,0 × 30,0 см

размер винтов для крепления на стену

M6 (длина: см. диаграмму на стр. 3.)

Ширина подставки (Прибл.)

Положение края

KD-79X9005B: 203,1 см
KD-65X9505B: 149,3 см
KD-65X9005B: 171,6 см
KD-55X9005B: 149,4 см

Среднее положение

KD-79X9005B: 57,3 см
KD-65X9505B: 66,3 см
KD-65X9005B: 57,3 см
KD-55X9005B: 57,3 см

Масса (Прибл.)

С настольной подставкой

KD-79X9005B: 60,9 кг
KD-65X9505B: 43,9 кг
KD-65X9005B: 46,6 кг
KD-55X9005B: 38,1 кг

Без настольной подставки

KD-79X9005B: 59,7 кг
KD-65X9505B: 42,0 кг
KD-65X9005B: 45,9 кг
KD-55X9005B: 37,4 кг

*1 За потребление электроэнергии в год принята потребляемая мощность телевизора, работающего 4 часа в день в течение 365 дней. Фактическое потребление электроэнергии будет напрямую зависеть от способа использования телевизора.

*2 Номинальная величина мощности потребления в режиме ожидания достигается после того, как телевизор выполнит необходимые внутренние процессы.

Примечание

- Доступность дополнительных аксессуаров зависит от страны/региона/модели телевизора/наличия в продаже.
- Конструкция и технические характеристики могут быть изменены без уведомления.
- Энергопотребление увеличится при подключении репликатора портов к телевизору.
- Данный телевизор имеет MHL 2 для HDMI IN 4/MHL и MHL 3 для HDMI IN 2/MHL.

Примечание в отношении Цифрового ТВ

- Все функции, относящиеся к Цифровому ТВ (DVB), будут действовать только в тех странах или регионах, в которых ведется эфирная цифровая трансляция сигнала DVB-T/DVB-T2 (MPEG-2 или H.264/MPEG-4 AVC), или обеспечивается доступ к совместимому кабельному цифровому вещанию DVB-C (MPEG-2 или H.264/MPEG-4 AVC). Просим Вас уточнить у своего дилера, можно ли принимать сигнал DVB-T/DVB-T2 там, где Вы живете, или узнать у своего провайдера кабельного телевидения, доступна ли предоставляемая им услуга кабельного вещания DVB-C для Вашего телевизора.
- Провайдер кабельного ТВ может установить дополнительный сбор за такую услугу и потребовать от Вас согласия со своими условиями.
- Хотя данный телевизор удовлетворяет характеристикам DVB-T/DVB-T2 и DVB-C, мы не можем гарантировать его совместимость с будущим цифровым эфирным вещанием в формате DVB-T/DVB-T2 и цифровым кабельным вещанием в формате DVB-C.
- Некоторые из функций Цифрового ТВ в некоторых странах/регионах могут быть недоступными, а правильный прием сигнала стандарта DVB-C может быть обеспечен не для всех провайдеров кабельного ТВ.

Информация о торговых марках

- Термины HDMI, HDMI High-Definition Multimedia Interface и логотип HDMI являются товарными знаками или зарегистрированными товарными знаками HDMI Licensing LLC в США и других странах.
- DLNA®, логотип DLNA и DLNA CERTIFIED® являются товарными знаками, знаками обслуживания или знаками сертификации компании Digital Living Network Alliance.
- Произведено по лицензии Dolby Laboratories. Название Dolby и символ с двойной буквой D являются торговыми марками Dolby Laboratories.
- "BRAVIA" и BRAVIA являются торговыми марками компании Sony Corporation.
- TrackID являются торговыми знаками или зарегистрированными торговыми знаками Sony Mobile Communications AB.
- Gracenote, Gracenote eyeQ, Gracenote VideoID, Gracenote Video Explore, Gracenote MusicID, эмблема и логотип Gracenote, а также логотип "Powered by Gracenote" являются зарегистрированными товарными знаками или товарными знаками Gracenote в США и/или других странах.
- Opera® Devices SDK from Opera Software ASA. Copyright 1995-2014 Opera Software ASA. All rights reserved.
- Wi-Fi, Wi-Fi Direct и Miracast являются товарными знаками или зарегистрированными товарными знаками Wi-Fi Alliance.
- "Sony Entertainment Network logo" и "Sony Entertainment Network" являются торговыми марками компании Sony Corporation.
- MHL, Mobile High-Definition Link и логотип MHL являются товарными знаками или зарегистрированными товарными знаками компании MHL Licensing, LLC.

- Сведения о патентах DTS см. <http://patents.dts.com>. Изготовлено по лицензии DTS Licensing Limited. DTS, символ, а также DTS и символ вместе являются зарегистрированными товарными знаками, а DTS Digital Surround является товарным знаком DTS, Inc. © DTS, Inc. Все права защищены.
- Designed with UEI Technology™ Under License from Universal Electronics Inc. Portions © UEI 2000 – 2013
- Знак Bluetooth® и логотипы принадлежат Bluetooth SIG, Inc., любое их использование Sony Corporation лицензировано. Все остальные торговые марки и торговые наименования являются собственностью соответствующих владельцев.
- DiSEqC™ является товарным знаком EUTELSAT.
Данный телевизор поддерживает протокол связи DiSEqC 1.0. Данный телевизор не предназначен для управления моторизованными антеннами.
- Знак N является товарным знаком или зарегистрированным товарным знаком NFC Forum, Inc. в США и других странах.

Зміст

ВАЖЛИВА ПРИМІТКА	2
Інформація щодо безпечної експлуатації	3
Застережні заходи	5
Прикріплення настільної підпори (альтернативний варіант)	7
Від'єднання настільної підпори від телевізора	8
Приховування камери	9
Використання пристрою дистанційного керування	10
Відображення інструкцій до сенсорної панелі	10
Запуск навчального курсу з вивчення сенсорної панелі	10
Підключення інших приладів	11
Встановлення телевізора на стіні	12
тільки KD-65X9505B, 65/55X9005B	12
тільки KD-79X9005B	14
Усунення несправностей	16
Несправності та способи їх усунення	16
Технічні характеристики	17

Вступ

Дякуємо, що ви обрали цей продукт від Sony. Перед початком експлуатації телевізора уважно прочитайте цей посібник і збережіть його для використання у майбутньому.

Примітка

- Перед використанням телевізора прочитайте розділ «Інформація щодо безпечної експлуатації» (стор. 3).
- Зовнішній вигляд виробу може відрізнятися від зображень та ілюстрацій у Короткому посібнику та в цьому посібнику.

Розташування ідентифікаційної етикетки

Етикетки, на яких вказано номер моделі, дату виробництва (місяць/рік) й електричні параметри (відповідно до діючих правил безпеки), знаходяться ззаду на телевізорі або на упаковці.

Дата виготовлення зазначена на виробі та упаковці на етикетці зі штрих-кодом у наступному форматі: ММ.УУУУ, де ММ - місяць, УУУУ - рік виготовлення.

ПОПЕРЕДЖЕННЯ

ЩОБ УНИКНУТИ
РОЗПОВСЮДЖЕННЯ
ВОГНЮ, ТРИМАЙТЕ СВІЧКИ
Й ІНШІ ДЖЕРЕЛА
ВІДКРИТОГО ВОГНЮ
ПОДАЛІ ВІД ЦЬОГО ВИРОБУ.



ВАЖЛИВА ПРИМІТКА

Назва виробу: Телевізор

Примітка щодо сигналів у бездротових мережах



Sony Corporation стверджує, що цей виріб відповідає основним вимогам та іншим важливим положенням Директиви 1999/5/ЄС.

Докладну інформацію див. на наступній веб-сторінці: <http://www.compliance.sony.de/>

Примітка для покупців: наступна інформація стосується тільки обладнання, яке продається у країнах, де діють директиви ЄС.

Система бездротового телебачення може використовуватися в наступних країнах:

AT, BE, HR, CY, CZ, DK, EE, FI, FR, DE, GR, HU, IE, IT, LV, LT, LU, MT, NL, PL, PT, SK, SI, ES, SE, GB, IS, LI, NO, CH, BG, RO, TR, AL, BA, MK, MD, RS, ME, Косово

Це обладнання може використовуватися в інших країнах за межами Європи.

Виробник Соні Корпорейшн цим оголошує, що телевізори моделей KD-79X9005B, KD-65X9505B, KD-65X9005B, KD55X9005B відповідають вимогам та іншим застосовним положенням Технічного регламенту радіоблагоднання і телекомунікаційного кінцевого (термінального) обладнання. Отримати декларацію відповідності можна за адресою ТОВ «Соні Україна», вул. Спаська 30, м.Київ, 04070, Україна, e-mail info@sony.ua.

Обладнання відповідає вимогам:

– Технічного регламенту безпеки низьковольтного електричного обладнання (постанова КМУ від 29.10.2009 № 1149);
– Технічного регламенту з електромагнітної сумісності обладнання (постанова КМУ від 29.07.2009 № 785);

– Технічного регламенту обмеження використання деяких небезпечних речовин в електричному та електронному обладнанні (постанова КМУ від 03.12.2008 № 1057).
Виробник: Соні Корпорейшн, 1-7-1 Конан, Мінато-ку, Токіо 108-0075, Японія.

Вироблено на підприємствах в Словаччині та Малайзії.
Країна виробництва зазначається на виробі та його пакуванні.
Уповноважений представник в Україні з питань відповідності вимогам технічних регламентів:

ТОВ «Соні Україна», вул. Спаська 30, м. Київ, 04070, Україна



від з'єднувальної поверхні кронштейна для настінного кріплення.
Діаметр і довжина гвинтів варіюються залежно від моделі кронштейна для настінного кріплення.
Використання будь-яких інших гвинтів, крім комплектних, може призвести до внутрішнього пошкодження телевізора або його падіння тощо.

KD-65X9005B

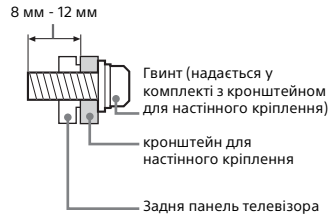

KD-65/55X9005B

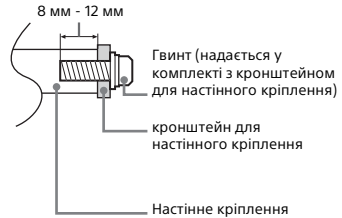

Інформація щодо безпечної експлуатації

УВАГА!

Батарейки не повинні зазнавати дії високих температур, наприклад знаходитися під променями сонця, поблизу вогню тощо.

Встановлення/налаштування

Встановіть та використовуйте телевізор згідно з нижчезагаданими інструкціями з метою запобігання ризику виникнення пожежі, ураження електричним струмом та/або травм.

Встановлення

- Під час розпакування телевізора не наступайте на захисний чохол, щоб не підсковзнутися та не травмуватися.
- Телевізор має бути встановлений поблизу легкодоступної електричної розетки.
- Поставте телевізор на надійній рівній поверхні.
- Установіть телевізор, де його не можна бути витягнути, виштовхнути або перекинути.
- Установіть телевізор таким чином, щоб настільна підпора телевізора не виступала зі стійки для телевізора (не входить до комплекту постачання).
Якщо настільна підпора виступає зі стійки телевізора, це може призвести до перекидання або падіння телевізора та стати причиною травмування людей або пошкодження телевізора.

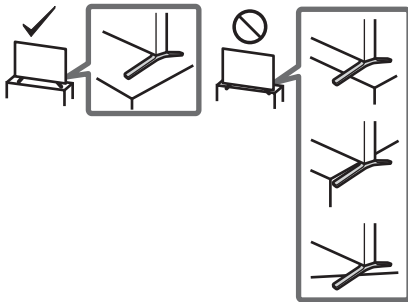

- Встановлення телевізора на стіну повинен здійснювати тільки кваліфікований працівник центру сервісного обслуговування.
- З міркувань безпеки рекомендується використовувати допоміжне устаткування виробництва Sony, зокрема: кронштейн для настінного кріплення — SU-WL450 (KD-65X9005B, KD-65/55X9005B)
- Приєднуючи до телевізора кронштейн для настінного кріплення, використовуйте гвинти, що надаються в комплекті з кронштейном для настінного кріплення. Параметри зображених на ілюстрації гвинтів, що постачаються в комплекті, наведено за умови вимірювання

Транспортування

- Перед транспортуванням телевізора від'єднайте всі кабелі.
- Для транспортування великого телевізора потрібно не менше двоох осіб (не менше чотирьох для KD-79X9005B).
- При транспортуванні телевізора вручну тримайте його, як показано на малюнку. Не натискайте на РК-панель та рамку довкола екрана.

KD-79X9005B

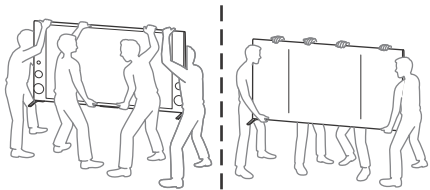

KD-65X9005B

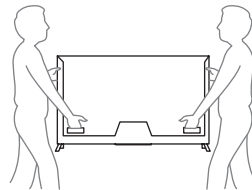

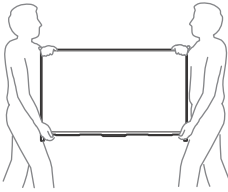

- При переміщенні телевізора оберігайте його від поштовхів або надмірної вібрації.
- При транспортуванні телевізора до сервісного центру або при переїзді запакуйте його в коробку, використовуючи призначені для нього пакувальні матеріали.

Захист від перекидання

- Використовуйте міцний шнур, здатний витримати вагу телевізора.

Вентиляція

- Ніколи не закривайте вентиляційні отвори і нічого не вставляйте у корпус.
- Залишіть вільний простір навколо телевізора, як показано нижче.
- Переконайтеся, що ТВ вентилюється належним чином. Потрібно, щоб навколо ТВ було достатньо вільного місця, як це зображено на ілюстрації.

Встановлення на стіні

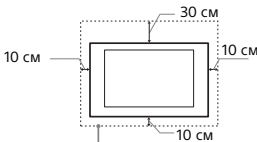

Залиште принаймні такий простір вільним навколо телевізора.

Встановлення за допомогою підпори

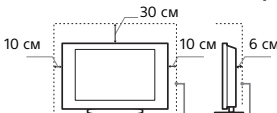

Залиште принаймні такий простір вільним навколо телевізора.

- Для забезпечення належної вентиляції та запобігання накопиченню бруду або пилу:
 - Не кладіть телевізор у горизонтальне положення, не встановлюйте його нижньою стороною догори, задом наперед або на бік.
 - Не ставте телевізор на полицю, килим, постіль або у шафу.
 - Не накривайте телевізор тканиною, такою як занавіски, або іншими речами, наприклад газетами тощо.
 - Не встановлюйте телевізор так, як показано нижче.

Циркуляція повітря неможлива.

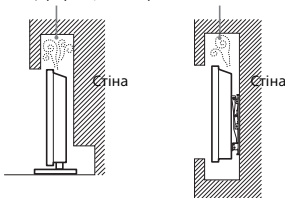

Силовий шнур

Поводьтесь із силовим шнуром і розеткою у зазначений нижче спосіб, щоб запобігти ризику виникнення пожежі, ураження електричним струмом або пошкодження та/або травм:

- Використовуйте силовий шнур, наданий тільки компанією Sony, а не іншими постачальниками.
- Вставляйте штепсель до електричної розетки до кінця.
- Підключайте телевізор тільки до мережі змінного струму з напругою 220-240 В.
- При підключенні кабелів заради власної безпеки обов'язково від'єднайте силовий шнур і слідкуйте, щоб не заплутатися ногами у кабелях.
- Від'єднайте силовий шнур від розетки перед ремонтом або переміщенням телевізора.
- Тримайте силовий шнур подалі від джерел тепла.
- Регулярно виймайте штепсель із розетки й очищайте його. Якщо штепсель вкритий пилом і на нього потрапляє волога, його ізоляція може зіпсуватися, що може призвести до пожежі.

Примітка

- Не використовуйте наданий силовий шнур із жодним іншим обладнанням.
- Не защемляйте, не згинайте і не перекручуйте силовий шнур надто сильно. Струмопровідні жили можуть оголитися або зламатися.
- Не модифікуйте силовий шнур.
- Не кладіть важкі речі на силовий шнур.
- Не тягніть силовий шнур при від'єднанні його від електричної розетки.
- Не підключайте надто багато приладів до однієї розетки.
- Не використовуйте електричну розетку, що не забезпечує належного прилягання контактів штепселя.

Заборонене використання

Не встановлюйте/використовуйте телевізор у нижчезазначених місцях, оточеннях і ситуаціях, оскільки це може призвести до несправності телевізора, пожежі, ураження електричним струмом, пошкодження та/або травм.

Місце:

- Надворі (під прямим сонячним промінням), на морському узбережжі, на кораблі або іншому судні, всередині транспортного засобу, у медичних закладах, нестабільних місцях, поблизу відкритих водойм або джерел води, в умовах дощу або диму.
- У разі встановлення у вбиральні публічної лазні чи курорту з гарячими джерелами можливе пошкодження телевізора сіркою, що міститься в повітрі, тощо.



- Для досягнення найвищої якості зображення подбайте про те, щоб екран не був спрямований на сонце чи джерело штучного освітлення.
- Не заносьте телевізор із холоду в тепле приміщення. Різка зміна температури може викликати конденсацію вологи. Це може призвести до погіршення якості зображення і якості відтворення кольорів. У такому разі дайте волізу повністю випаруватися і лише потім вмикайте телевізор.

Оточення:

- Гарячі, вологі або надмірно запилени місця; місця, куди можуть потрапити комахи; де телевізор може зазнати механічної вібрації, поблизу займистих речей (свічок тощо). Захищайте телевізор від крапель і бризок рідини та не ставте на нього наповнені рідиною предмети, наприклад вази.
- Не встановлюйте телевізор у вологих і пильних місцях, а також у приміщеннях, де присутній маслянистий дим або пара (поряд із кухонним столом чи зволожувачем). Це може спричинити пожежу, електричний удар або деформацію.



- Не встановлюйте телевізор у місцях, які перебувають під дією високих температур, наприклад, під прямими сонячними променями, поблизу батареї опалення або нагріваючо-вентиляційної системи. Перегрівання телевізора може призвести до деформації корпусу і пошкодження самого пристрою.



Ситуація:

- Не використовуйте телевізор, якщо у вас мокрі руки, якщо корпус телевізора знятий, а також не використовуйте його з устаткуванням, не рекомендованим виробником. Від'єднуйте телевізор від розетки та антени під час грози.
- Не встановлюйте телевізор так, щоб він виступав у оточуючий простір. Від удару об телевізор можуть постраждати люди й пошкодитися інші предмети.



Поломка компонентів:

- Не кидайте нічого в телевізор. Скло екрана може розбитися від удару та спричинити серйозну травму.
- Якщо корпус телевізора тріснув, не торкайтеся його, доки він виступав у оточуючий простір. Від електромережі. Інакше може статися ураження електричним струмом.

Коли телевізор не використовується

- Якщо ви не будете використовувати телевізор протягом кількох днів, його слід від'єднати від електромережі з міркувань безпеки та збереження навколишнього середовища.
- Оскільки просте вимикання телевізора не означає його від'єднання від електромережі, потрібно витягнути штепсель з електричної розетки, щоб відключити телевізор повністю.
- Однак деякі телевізори мають такі функції, для належної роботи яких телевізори мають залишатися в режимі очікування.

Щодо дітей

- Не дозволяйте дітям залазити на телевізор.
- Тримайте малі деталі поза доступом дітей, щоб діти їх випадково не проковтнули.

У разі виникнення нижченаведених проблем...

У разі виникнення будь-якої з нижченаведених проблем негайно **вимкніть** телевізор і від'єдняйте силовий шнур від електромережі.

Зверніться до свого продавця або сервісного центру Sony з проханням, щоб ваш телевізор перевірів кваліфікований працівник.

Коли:

- Силовий шнур пошкоджено.
- Штепсель погано тримається в електричній розетці.
- Телевізор пошкоджено у результаті падіння, удару або потрапляння у нього якого-небудь предмета.
- Через отвори у корпусі всередину потрапила рідина або твердий предмет.

Про температуру РК-дисплея

Якщо РК-дисплей використовується протягом тривалого часу, то зона навколо нього нагрівається. Це можна відчути на дотик.

Застережні заходи

Перегляд телевізора

- Деякі люди можуть відчувати дискомфорт (напруження очей, втома, нудота тощо), переглядаючи тримірні відеозображення або граючи у стереоскопічні тримірні ігри. Sony рекомендує глядачам, що переглядають тримірні відеозображення або грають у стереоскопічні тримірні ігри, робити регулярні перерви. Тривалість та періодичність перерв залежить від індивідуальних особливостей глядачів. Ви самі маєте визначити для себе оптимальний режим перегляду. Відчувши дискомфорт, припиніть перегляд тримірних відеозображень або стереоскопічну тримірну гру, поки добре самопочуття не відновиться; за потреби зверніться до лікаря. Також слід (i) прочитати інструкції до всіх пристроїв або носіїв, що використовуються разом із цим телевізором, і (ii) ознайомитися з останньою інформацією на нашому сайті в Інтернеті (<http://support.sony-europe.com/>). Слід пам'ятати, що органи зору у малих дітей (особливо у молодших за шість років) ще формуються. Перед тим, як дозволити дітям переглядати тримірні відеозображення або грати у стереоскопічні тримірні ігри, проконсультуйтеся з лікарем (педіатром або офтальмологом). Дорослі мають надлядати за малими дітьми, забезпечуючи дотримання дитьми рекомендацій, що наведені вище.
- Не використовуйте, не зберігайте і не залишайте окуляри 3D в місцях із високою температурою, наприклад, під прямим сонячним промінням або в машині, нагрітій сонцем.
- При використанні режиму імітації тримірного ефекта пам'ятайте, що це тримірне відображення модифікується даним телевізором шляхом перетворення вихідного зображення.
- Дивіться телевізор при помірному освітленні, оскільки перегляд телевізора при поганому освітленні або протягом тривалого часу призводить до напруження очей.
- Використовуючи навушники, відрегулюйте гучність таким чином, щоб уникнути надмірних рівнів, оскільки в іншому разі це може призвести до погіршення слуху.

РК-екран

- Незважаючи на те, що РК-екран виготовлений із використанням високоточної технології і 99,99% або більше пікселів ефективно функціонують, на екрані можуть з'являтися чорні точки або яскраві точки світла (червоні, сині або зелені). Це структурна властивість РК-екрана, а не результат його несправності.
- Не штовхайте й не дряпайте передній фільтр і не кладіть речі на цей телевізор. Зображення може стати нерівномірним або РК-екран може бути пошкоджено.
- Якщо телевізор використовується у холодному приміщенні, зображення може стати розмитим або темним. Це не є ознакою несправності. Такі явища зникають при підвищенні температури.
- При тривалому відтворенні нерухомих зображень на них може з'явитися ореол.
- Екран і корпус нагріваються під час роботи телевізора. Це не є несправністю.
- РК-екран містить невелику кількість рідкого кристала. Дотримуйтеся місцевих постанов і правил щодо утилізації.
- Оберегайте РК-екран від сильних ударів і струсів. Скляна поверхня екрана може тріснути чи розбитися і спричинити травму.



Догляд і чищення екрана/корпусу телевізора

Перед чищенням обов'язково від'єднайте силовий шнур телевізора від електричної розетки.

Щоб запобігти погіршенню якості матеріалів або покриття екрана, дотримуйтеся нижчезагаданих заходів безпеки.

- Щоб видалити пил із поверхні екрана/корпусу, обережно протріть її м'якою тканиною. Якщо запилення стійке, протріть поверхню м'якою тканиною, злегка змоченою слабким розчином мийного засобу.
- Не розбризкуйте воду або миючий засіб безпосередньо на телевізор. Рідина може потрапити на нижню частину екрана чи на зовнішні деталі, а потім всередину приладу і пошкодити телевізор.
- Ніколи не використовуйте жодні жорсткі тканини, лужні або кислотні розчини й порошки для чищення або леткі розчинники, зокрема спирт, бензол, розріджувачі, інсектициди тощо. Використання таких речовин або тривалий контакт із гумою або вінілом може призвести до пошкодження поверхні екрана і матеріалу, з якого зроблено корпус.
- Для забезпечення належної вентиляції рекомендуємо періодично чистити вентиляційні отвори за допомогою пилососа.
- Очищуючи чи обслуговуючи динаміки, не прикладайте до них надмірної сили, щоб не пошкодити їх.



Утилізація телевізора



Утилізація старого електричного та електронного обладнання (застосовується в Європейському союзі та інших європейських країнах із системами роздільного збирання сміття)



Переробка використаних елементів живлення (директива діє у межах країн Європейського Союзу та інших країн Європи зі системами роздільного збору відходів)

Додаткове обладнання

- Тримайте додаткові компоненти або будь-яке обладнання, від якого йде електромагнітне випромінювання, подалі від телевізора. Інакше це може спричинити спотворення зображення та/або виникнення шуму.
- Це обладнання належним чином випробуване та визнане таким, що забезпечує функціонування з обмеженнями, визначеними у директиві щодо електромагнітної сумісності (EMC Directive) за використання сигнальних кабелів, коротших за 3 метри.

Рекомендація щодо штекера типу F

Внутрішній дріт повинен виступати за з'єднувальну частину не більше, ніж на 1,5 мм.

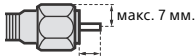

(Довідкова схема штекера типу F)

Застереження щодо поводження з пультом дистанційного керування

- Встановлюючи елементи живлення, слідкуйте за правильністю полярності.
- Не використовуйте одночасно елементи живлення різних типів або старі й нові елементи живлення.
- Утилізуйте елементи живлення без шкоди для навколишнього середовища. У певних регіонах існують правила щодо утилізації елементів живлення. Будь ласка, дізнайтеся про це у місцевих органах влади.
- Поводьтеся з пультом обережно. Не впускайте, не наступайте на нього та не допускайте пролиття на нього жодних рідин.
- Не кладіть пульт поблизу джерел тепла, під пряме сонячне проміння та у вологі місця.

Функціонування пристрою у бездротовому режимі

- Не використовуйте цей пристрій у безпосередній близькості від медичного обладнання (електрокардіостимуляторів тощо), оскільки це може призвести до перебоїв у роботі медичного обладнання.
- Не вважаючи на те, що цей пристрій передає/отримує кодовані сигнали, остерігайтеся несанкціонованого перехоплення. Виробник не несе відповідальності за виникнення будь-яких проблемних ситуацій у зв'язку з цим.

Прикріплення настільної підпори (альтернативний варіант)

Щоб переставити настільну підпору з крайнього в середнє положення, скористайтеся наведеними нижче інструкціями.

KD-79/65/55X9005B

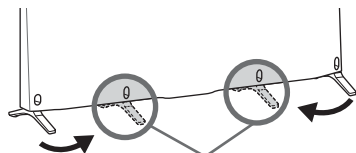

Середнє положення

1

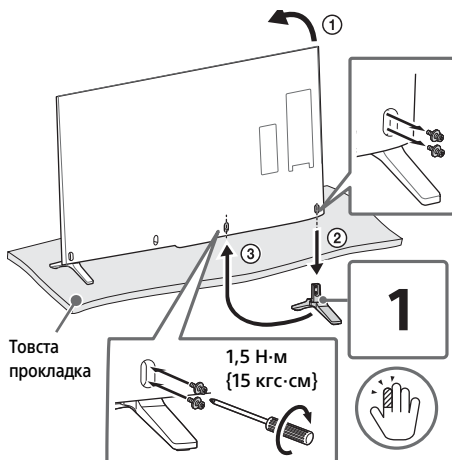

2

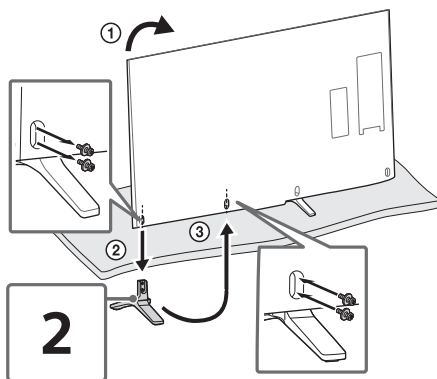

KD-65X9505B

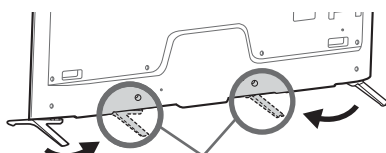

Середнє положення

1



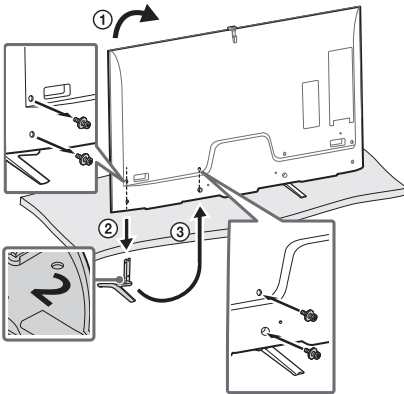

Примітка

- Для виконання встановлення потрібно не менше двох осіб (не менше чотирьох для KD-79X9005B).
- Подбайте, щоб перед телевизором не було інших предметів.



Зв'язування кабелів

KD-79/65/55X9005B

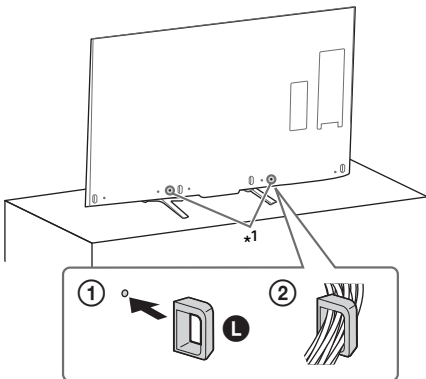

KD-65X9505B

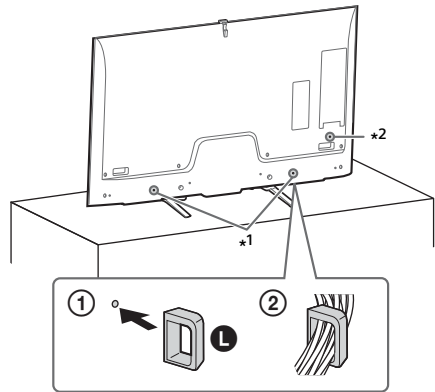

- *1 Розташування кабельного затискача, коли настільну підпору прикріплено посередині.
- *2 Розташування кабельного затискача, коли настільну підпору прикріплено скраю або посередині.

Примітка

- Щоб від'єднати кабельний затискач від телевизора, натисніть затискач ① зверху і здавіть ② як показано на малюнку.

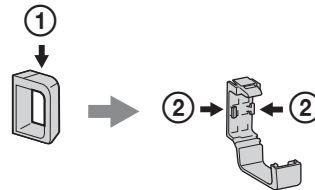

Від'єднання настільної підпори від телевизора

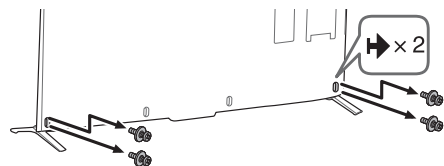

Примітка

- Під час повторного приєднання настільної підпори обов'язково вкрутіть гвинти (які були раніше викручені) у спеціальні отвори на задній панелі телевизора.

Приховування камери

Якщо ви не користуєтеся камерою, приховайте її як показано на малюнку.

KD-79/65/55X9005B

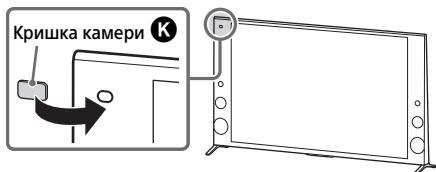

KD-65X9505B

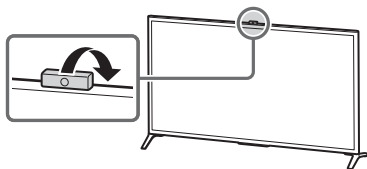

Використання пристрою дистанційного керування

Керувати телевізором можна за допомогою пульта ДК із сенсорною панеллю (постачається) інфрачервоного пульта дистанційного керування.



Пульт ДК із сенсорною панеллю



Інфрачервоний пульт дистанційного керування



Примітка

- Пульт ДК із сенсорною панеллю можна використовувати тільки після реєстрації в телевізорі. Щоб зареєструвати пульт ДК із сенсорною панеллю, натисніть **HOME**, і виберіть  [Налаштування] →  [Налаштування системи] → [Налашт. пульта ДК із сенсор. панеллю].

Відображення інструкцій до сенсорної панелі

Інструкції до сенсорної панелі містять інформацію про основні жести, які підтримуються цим телевізором.

- 1 Доторкніться до центру сенсорної панелі й не відпускайте палець, щоб відобразити інструкції до сенсорної панелі.

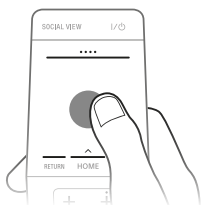

Запуск навчального курсу з вивчення сенсорної панелі

- 1 Натисніть кнопку **HOME**.

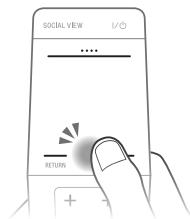

- 2 Проведіть пальцем, щоб вибрати ? [Довідка], і натисніть на сенсорну панель.

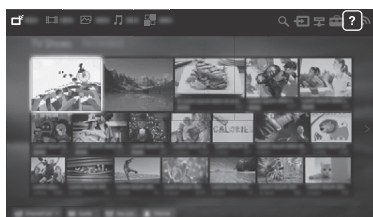

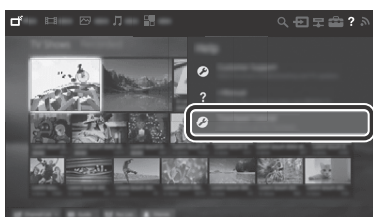

- 3 Проведіть пальцем угору/вниз, щоб вибрати [Посібник сенсорної панелі], і натисніть на сенсорну панель.



Виконайте інструкції, що відображаються на екрані.

Примітка

- Також можна запустити посібник сенсорної панелі, натиснувши кнопку **HOME** і вибравши  [Налаштування] →  [Налаштування системи] → [Налаштування сенсорної панелі] → [Запустити посібник].

Підключення інших приладів

Додаткову інформацію про підключення дивіться в посібнику i-Manual.

Примітка

- Для перегляду через інтерфейс HDMI контенту, захищеного авторськими правами, підключіть прилад 4K (медіапрогравач 4K, декодер тощо 4K) до гнізда HDMI IN 2 або HDMI IN 1.

Підключення реплікатора портів

- Відомості щодо підключення до реплікатора портів див. у посібнику зі встановлення, що постачається з реплікатором портів.

Підключення приладу MHL



Телевізор заряджає підключений пристрій, сумісний із MHL, під час відтворення фотографій, музики або відеофайлів. Для керування підключеним пристроєм, сумісним із MHL, можна використовувати пульт дистанційного керування телевізором.

Примітка

- У разі встановлення для параметра [Автоматична зміна входу (MHL)] значення [Ввімкн] телевізор автоматично переключиться на роз'єм HDMI IN 2/ MHL або HDMI IN 4/MHL з іншого роз'єму, якщо пристрій, сумісний із MHL, підключається до роз'єму HDMI IN 2/MHL або HDMI IN 4/MHL. Доступність параметра [Автоматична зміна входу (MHL)] залежить від того, чи підтримує пристрій, сумісний із MHL, цю функцію.
- У разі встановлення для параметра [Зарядження MHL в режимі очікування] значення [Ввімкн] можна продовжувати заряджати пристрій, сумісний із MHL, навіть якщо телевізор перебуває в режимі очікування.
- Підключіть смартфон або мобільні пристрої з камерою 4K до роз'єму HDMI IN 2/MHL.
- Використовуйте авторизований кабель MHL 3 CABLE з логотипом MHL для смартфонів або мобільних пристроїв з камерою 4K.

Встановлення телевізора на стіні

У цьому посібнику з експлуатації наведено тільки інструкції щодо підготовки телевізора до встановлення на стіні.

тільки KD-65X9505B, 65/55X9005B

Інформація для споживачів:

Для захисту виробу та з міркувань безпеки компанія Sony настійно рекомендує, щоб встановлення телевізора здійснювалося дилерами або ліцензованими підрядниками Sony. Не намагайтеся встановити його самостійно.

Дилерам та підрядникам Sony:

Приділяйте максимальну увагу безпеці під час встановлення, періодичного обслуговування та перевірки виробу.

Для встановлення цього виробу, особливо для визначення міцності стіни, яка повинна витримувати вагу телевізора, необхідно мати достатній досвід. Довіряйте виконання монтажу тільки дилерам чи ліцензованим підрядникам Sony та приділяйте належну увагу безпеці під час встановлення. Компанія Sony не несе жодної відповідальності за збитки й травми, викликані неправильною експлуатацією чи встановленням.

Щоб встановити телевізор на стіні, використовуйте кронштейн для настінного кріплення SU-WL450 (не постачається) (KD-65X9505B, KD-65/55X9005B).

При встановленні кронштейна для настінного кріплення користуйтеся посібником з експлуатації та посібником зі встановлення кронштейна для настінного кріплення.

Примітка

- Тримайте викручені гвинти в безпечному, недосяжному для дітей місці.

1 Викрутіть гвинти ззаду на телевізорі.

KD-65X9505B

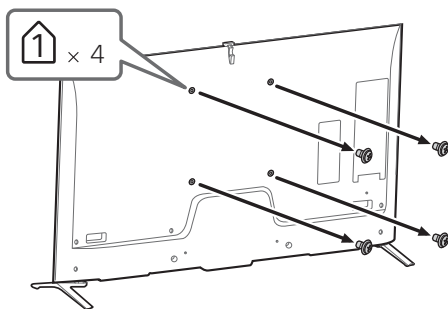

KD-65/55X9005B

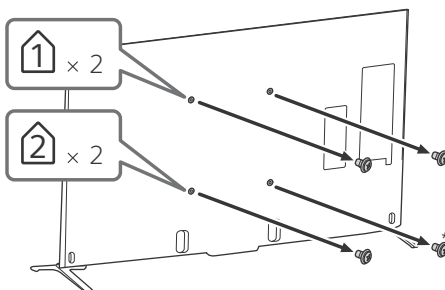

* Не знімати в разі використання надтонкого кріплення.

- 2 Перед встановленням кронштейна для настінного кріплення приєднайте ззаду до телевізора настінне кріплення ❶ (постачається з телевізором) (щоб телевізор знаходився паралельно до стіни). У разі використання надтонкого кріплення цей крок виконувати не треба. (тільки KD-65/55X9005B)

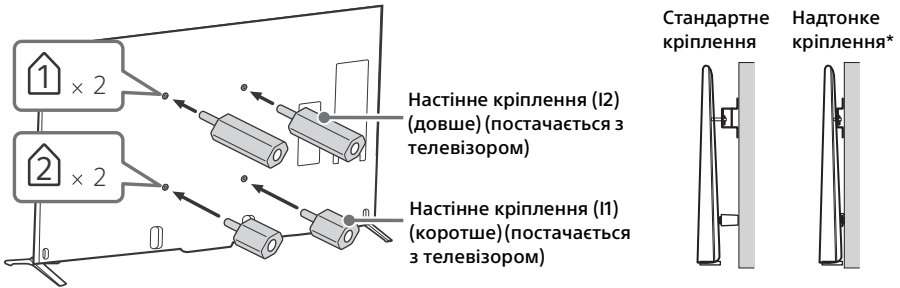

* З надтонким кріпленням ви не зможете використовувати деякі гнізда на задній панелі телевізора.

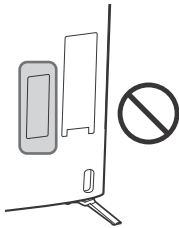

Примітка

- Надійно прикріпіть настінне кріплення до телевізора.
- Для електричної викрутки встановіть момент обертання приблизно 1,5 Н·м (15 кгс·см).



Щоб отримати інструкції зі встановлення кронштейна для настінного кріплення для вашої моделі телевізора, відвідайте наведений нижче веб-сайт: www.sony.eu/tv/wall-mount-bracket-manual

тільки KD-79X9005B

Телевізор можна приєднати до кронштейна для настінного кріплення (не додається) в такому вигляді, як він був запакований. Якщо до телевізора приєднана настільна підпора, можливо, знадобиться від'єднати її; див. стор. 8 (Від'єднання настільної підпори від телевізора). Підготуйте телевізор для приєднання настінного кронштейна, перш ніж підключати кабелі.

Для захисту виробу та з міркувань безпеки компанія Sony настійно рекомендує, щоб встановлення телевізора здійснювалося кваліфікованими спеціалістами. Не намагайтеся встановити його самостійно.

- Дотримуйтеся інструкцій, які ви отримали разом із кронштейном для настінного кріплення для вашої моделі телевізора. Для встановлення цього телевізора, особливо для визначення міцності стіни, яка повинна витримувати його вагу, необхідно мати достатній досвід.
- Довжина гвинта для кронштейна для настінного кріплення залежить від товщини кронштейна для настінного кріплення. Див. малюнок нижче.

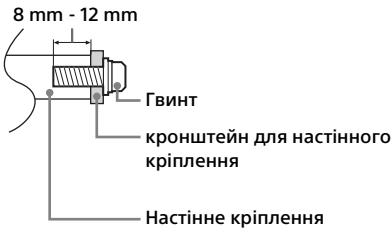

- Обов'язково зберігайте невикористані гвинти та настільну підпору в безпечному місці, доки не знадобиться приєднати її. Тримайте гвинти подалі від малих дітей.

1 Викрутіть гвинти ззаду на телевізорі.

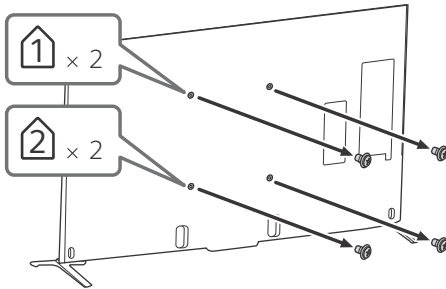

- 2 Перед встановленням кронштейна для настінного кріплення приєднайте ззаду до телевізора настінне кріплення ❶ (постачається з телевізором) (щоб телевізор знаходився паралельно до стіни).

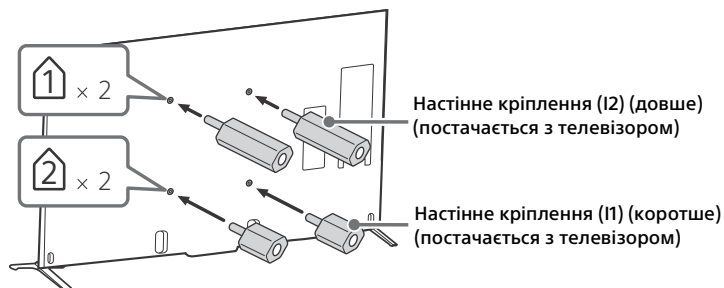

Примітка

- Надійно прикріпіть настінне кріплення до телевізора.
- Для електричної викрутки встановіть момент обертання приблизно 1,5 Н·м (15 кгс·см).

Усунення несправностей

Якщо індикатор підсвічування блимає червоним, порухайте кількість блимань (інтервал складає три секунди).

Якщо LED-освітлення блимає червоним, скиньте настройки телевізора. Для цього на дві хвилини від'єднайте кабель живлення від телевізора, а потім знову увімкніть телевізор. Якщо проблема не зникає, зверніться до найближчого магазину або сервісного центру Sony і повідомте кількість блимань червоного LED-освітлення (інтервал — три секунди). Натисніть I/⏻ на телевізорі, щоб вимкнути його, витягніть штекер із розетки і зверніться в магазин або до сервісного центру Sony.

Якщо індикатор підсвічування не блимає, перевірте наступні можливості.

Див. розділ [Усунення несправностей] у посібнику i-Manual або запустіть самодіагностику, вибравши ? [Довідка] → [Підтримка користувачів] → [Самодіагностика]. Якщо проблема не зникає, віддайте телевізор на обслуговування кваліфікованому спеціалісту.

Несправності та способи їх усунення

Відсутній звук і зображення (екран темний).

- Перевірте антену та кабельне з'єднання.
- Підключіть телевізор до електромережі й натисніть кнопку I/⏻ на телевізорі або на пристрої дистанційного керування.

Не вдається настроїти окремі канали.

- Підключення антени (ефірної).
- Супутниковий кабель може бути закорочений або на ньому можуть бути проблеми зі з'єднанням. Перевірте з'єднання кабелю, а потім вимкніть телевізор кнопкою перемикання живлення і знову увімкніть його.
- Задана частота виходить за межі діапазону. Зверніться до компанії супутникового телебачення.

Не вдалося знайти жодної послуги (каналу) кабельного телебачення.

- Перевірте підключення кабелю і параметри настройки.
- Спробуйте скористатися функцією [Цифрове автонастроювання], вибравши [Антенa] замість [Кабель].

Пульт дистанційного керування не працює.

- Замініть батарейки.
- Можливо, телевізор перебуває в режимі SYNC. Натисніть рядок керування (....) і проведіть пальцем уліво/вправо, щоб вибрати [SYNC MENU], потім натисніть на сенсорну панель. Виберіть [Керування ТВ], а потім [Вдома (Меню)] або [Опції] для керування телевізором. У разі використання ІЧ-пристрою дистанційного керування натисніть **SYNC MENU**, виберіть [Керування ТВ], а потім [Вдома (Меню)] або [Опції] для керування телевізором.

Ви забули пароль для функції [Батьківський захист].

- Введіть PIN-код 9999. (PIN-код 9999 завжди діє.)

Зона навколо телевізора нагрівається.

- Якщо телевізор використовується протягом тривалого часу, зона навколо нього нагрівається. Це можна відчути на дотик.

Зображення або звук «завмирає», пустий екран, телевізор не реагує на натиснення кнопок на телевізорі або на пульті дистанційного керування.

- Щоб виконати простий перезапуск телевізора, від'єднайте шнур живлення від розетки, а через 2 хвилини знову підключіть його.



Ви не можете знайти кнопки I/⏻, CH+/-, ⏪ +/-, ⏩ +/-, ⏮, ⏭ і HOME на телевізорі.

- Розташування кнопок на телевізорі див. на наведеній нижче ілюстрації.

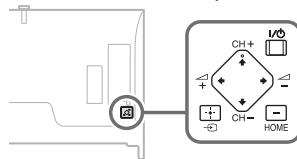
Задня панель телевізора



LED-освітлення увімкнено.

- LED-освітлення можна вимкнути. Натисніть кнопку **HOME**, виберіть  [Налаштування] →  [Налаштування системи] → [Загальне налаштування] → [LED-освітлення] → [Вимкн]. Також ви можете натиснути **OPTIONS** і вибрати [LED-освітлення] → [Вимкн].

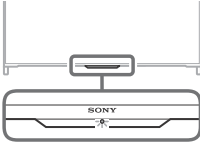

Не встановлюється підключення до бездротового маршрутизатора за допомогою WPS.

- У разі використання безпеки WEP виберіть [Простий] → [Wi-Fi] → [Під'єд. за доп. списку сканув.]. Потім виберіть ім'я мережі (SSID), до якої треба підключитися.

Не вдається знайти ім'я потрібної мережі в налаштуваннях мережі.

- Виберіть [[Введення вручну]] і натисніть , щоб ввести ім'я мережі.

Технічні характеристики

Система

Система панелі

PK-панель (Рідкокристалічний Дисплей),
Світлодіодне підсвічування

Телевізійна система

Аналогова: Залежно від вибраної країни або
регіону: V/G, D/K, L, I, M

Цифрова: DVB-T/DVB-C
DVB-T2

Супутник: DVB-S/DVB-S2

Система кольорів/відео

Аналогова: PAL, SECAM, NTSC3.58, NTSC4.43

Цифрова: Див. в i-Manual.

Покриття каналів

Аналогова: UHF/VHF/кабель, Залежно від
вибраної країни або регіону.

Цифрові: UHF/VHF/кабель, Залежно від
вибраної країни або регіону.

Супутник: Проміжна частота 950–2150 МГц

Виведення звуку

10 Вт + 10 Вт + 10 Вт (KD-65X9505B)

12,5 Вт + 12,5 Вт + 20 Вт + 20 Вт
(KD-79/65/55X9005B)

Безпроводова технологія

Протокол IEEE802.11a/b/g/n

Технологія Bluetooth

Bluetooth 3.0

Технологія NFC

ISO/IEC 18092

Вхідні та вихідні гнізда



Антенний кабель

Зовнішній роз'єм із опором 75 Ом для VHF/UHF

Супутникова антена MAIN/SUB

Гніздовий роз'єм типу F (IEC169-24), 75 Ом.

DiSeqC 1.0, LNB 13 В/18 В, звук 22 кГц, Передача
одним кабелем EN50494.

 /  AV1

21-штирковий роз'єм Scart (стандарт CENELEC),
у тому числі аудіо/відеовхід, вхід RGB та аудіо/
відеовхід телевізора.

 /  COMPONENT IN

Y/Pb/Pr (компонентний відеосигнал): 1080p (50,
60 Гц), 1080i (50, 60 Гц), 720p (50, 60 Гц), 576p,
576i, 480p, 480i

Аудіовхід (роз'єми RCA)

 AV2

Відеовхід (звичайний штекер RCA із входом Y)

HDMI IN 1, 2, 3, 4 (підтримка роздільної здатності 4K)

Відео (2D): 4096 × 2160р (50, 60 Гц)*, 4096 × 2160р (24 Гц), 3840 × 2160р (50, 60 Гц)*, 3840 × 2160р (24, 25, 30 Гц), 1080р (30, 50, 60 Гц), 1080/24р, 1080i (50, 60 Гц), 720р (30, 50, 60 Гц), 720/24р, 576р, 576i, 480р, 480i, Комп'ютерні формати

*YCbCr 4:2:0 / 8 бітів

Відео (3D):

Упакування кадрів: 1080р (30 Гц), 1080/24р, 1080i (50, 60 Гц), 720р (30, 50, 60 Гц), 720/24р
Поруч: 1080р (50, 60 Гц), 1080/24р, 1080i (50, 60 Гц), 720р (50, 60 Гц)
Один над одним: 1080р (30, 50, 60 Гц), 1080/24р, 1080i (50, 60 Гц), 720р (50, 60 Гц)

Звук: лінійний PCM (5,1-канальний): 32, 44,1 та 48 кГц, 16, 20 та 24 біти, Dolby Digital ARC (Зворотній аудіоканал) (тільки HDMI IN 1)

MHL (Звичайно з HDMI IN 2/4)

Відео (2D): 4096 × 2160р (24 Гц)*, 3840 × 2160р (24, 25, 30 Гц)*, 1080р (50, 60 Гц)*, 1080р (30 Гц), 1080/24р, 1080i (50, 60 Гц), 720р (30, 50, 60 Гц), 720/24р, 576р, 576i, 480р, 480i

* тільки HDMI IN 2

Відео (3D):

Упакування кадрів*: 1080р (30 Гц), 1080/24р, 1080i (50, 60 Гц), 720р (30, 50, 60 Гц), 720/24р
Поруч: 1080р (50, 60 Гц)*, 1080/24р, 1080i (50, 60 Гц), 720р (50, 60 Гц)
Один над одним: 1080р (50, 60 Гц)*, 1080р (30 Гц), 1080/24р, 1080i (50, 60 Гц), 720р (50, 60 Гц)

* тільки HDMI IN 2

Звук: лінійний PCM (5,1-канальний): 32, 44,1 та 48 кГц, 16, 20 та 24 біти, Dolby Digital

⊖ DIGITAL AUDIO OUT (OPTICAL)

Додатковий цифровий роз'єм (двоканальна лінійна імпульсно-кодова модуляція (Linear PCM), Dolby Digital)

⊖ AUDIO OUT/⊖

Аудіовихід (стерео мініроз'єм)

Роз'єм для навушників (підтримує сабвуфер)

♣1, ♣2 (HDD REC), ♣3

Гніздо для пристрою USB HDD (тільки ♣2), порт USB



Гніздо CAM (модуль обумовленого доступу)



LAN
Роз'єм 10BASE-T/100BASE-TX (Залежно від робочого середовища мережі швидкість з'єднання може відрізнятись. Швидкість та якість передачі даних 10BASE-T/100BASE-TX не гарантуються для цього телевізора.)

Інше

Додаткові аксесуари

кронштейн для настінного кріплення:
SU-WL450 (KD-65X9505B, KD-65/55X9005B)
Бездротовий сабвуфер: SWF-BR100
MHL-кабель: DLC-MC10/DLC-MC20/DLC-MC30
Активні окуляри 3D: TDG-BT500A
(KD-65X9505B, KD-65/55X9005B)



Пасивні окуляри 3D: TDG-500P (KD-79X9005B)



Умови зберігання

Продукцію зберігають в упакованому виді в темних, сухих, чистих, добре вентильованих приміщеннях, ізольованих від місць зберігання кислот і лугів. Температура зберігання*: від -20 до +60°C. Відносна вологість зберігання*:
Відносна вологість <80% (без конденсації).

*Примітка: неможливо отримати максимальні значення для обох параметрів одночасно.

Робоча температура: від 0 до 40°C. Робоча відносна вологість: Відносна вологість 10% - 80% (без конденсації).

Живлення та інше

Споживана потужність

220 В - 240 В змінного струму, 50 Гц

Клас енергоефективності

KD-79X9005B: A
KD-65X9505B: B
KD-65X9005B: B
KD-55X9005B: B

Розмір екрана (виміряний по діагоналі) (Прибл.)

KD-79X9005B: 79 дюймів / 199,6 см
KD-65X9505B: 65 дюймів / 163,9 см
KD-65X9005B: 65 дюймів / 163,9 см
KD-55X9005B: 55 дюймів / 138,8 см

споживання електро-енергії

У режимі [Стандартне]

KD-79X9005B: 229 Вт
KD-65X9505B: 215 Вт
KD-65X9005B: 180 Вт
KD-55X9005B: 149 Вт

У режимі [Яскравий]

KD-79X9005B: 433 Вт
KD-65X9505B: 394 Вт
KD-65X9005B: 339 Вт
KD-55X9005B: 285 Вт

Середньорічне споживання електроенергії*1

KD-79X9005B: 318 кВт-г
KD-65X9505B: 298 кВт-г
KD-65X9005B: 250 кВт-г
KD-55X9005B: 207 кВт-г

Споживання електроенергії в режимі очікування*2

KD-79X9005B:
0,3 Вт (27 Вт у режимі оновлення програмного забезпечення/електронної програми телепередач)
KD-65X9505B:
0,3 Вт (28 Вт у режимі оновлення програмного забезпечення/електронної програми телепередач)
KD-65X9005B:
0,3 Вт (27 Вт у режимі оновлення програмного забезпечення/електронної програми телепередач)
KD-55X9005B:
0,3 Вт (27 Вт у режимі оновлення програмного забезпечення/електронної програми телепередач)

Роздільна здатність дисплея

3840 точок (по горизонталі) × 2160 рядків
(по вертикалі)

Вихідна потужність

USB 1, 3: 5 В, 500 мА (макс.)
USB 2: 5 В, 800 мА (макс.)
MHL (HDMI IN 2, 4): 5 В, 900 мА (макс.)

Габаритні розміри (Приблизно) (ш × в × т)

з настільною підпорою

KD-79X9005B: 203,1 × 110,9 × 44,2 см
KD-65X9505B: 149,3 × 95,0 × 34,8 см
KD-65X9005B: 171,6 × 91,6 × 32,0 см
KD-55X9005B: 149,4 × 79,1 × 32,0 см

без настільної підпори

KD-79X9005B: 202,9 × 105,4 × 11,1 см
KD-65X9505B: 149,2 × 89,7 × 10,7 см
KD-65X9005B: 171,5 × 87,8 × 9,9 см
KD-55X9005B: 149,3 × 75,2 × 9,9 см

схема розташування отворів для настінного кріплення

40,0 × 30,0 см

розмір гвинтів для настінного кріплення

M6 (довжина: див. сторінку зі стор. 3.)

Ширина підпори (Приблизно)

Крайнє положення

KD-79X9005B: 203,1 см
KD-65X9505B: 149,3 см
KD-65X9005B: 171,6 см
KD-55X9005B: 149,4 см

Середнє положення

KD-79X9005B: 57,3 см
KD-65X9505B: 66,3 см
KD-65X9005B: 57,3 см
KD-55X9005B: 57,3 см

Вага (Приблизно)

з настільною підпорою

KD-79X9005B: 60,9 кг
KD-65X9505B: 43,9 кг
KD-65X9005B: 46,6 кг
KD-55X9005B: 38,1 кг

без настільної підпори

KD-79X9005B: 59,7 кг
KD-65X9505B: 42,0 кг
KD-65X9005B: 45,9 кг
KD-55X9005B: 37,4 кг

*1 Річне споживання електроенергії за умови експлуатації телевізора 4 години на день, 365 днів на рік. Фактичний рівень споживання електроенергії залежить від режиму використання телевізора.

*2 Вказане споживання електроенергії в режимі очікування досягається після того, як телевізор завершить усі внутрішні процеси.

Примітка

- Доступність аксесуарів залежить від країни, регіону, моделі та наявності на складі.
- Зовнішній вигляд і технічні характеристики можуть бути змінені без попередження.
- Споживання електроенергії збільшиться, якщо до телевізора підключено реплікатор портів.
- Цей телевізор підтримує стандарт MHL 2 для роз'єму HDMI IN 4/MHL та MHL 3 для роз'єму HDMI IN 2/MHL.

Примітки щодо функції цифрового телебачення

- Усі функції, пов'язані з цифровим телебаченням (DVB), працюватимуть тільки в тих країнах або регіонах, де транслюється цифровий ефірний сигнал DVB-T/DVB-T2 (MPEG-2 та H.264/MPEG-4 AVC) або де є доступ до сумісного абонентського кабельного вводу DVB-C (MPEG-2 та H.264/MPEG-4 AVC). Дізнайтеся у свого продавця, чи є можливість приймати сигнал DVB-T/DVB-T2 у місці вашого проживання, або запитайте свого провайдера кабельного телебачення, чи сумісний кабельний сервіс DVB-C, що ними надається, із цим телевізором.

- Ваш провайдер кабельного телебачення може стягати платню за свої послуги або потребувати вашої згоди з положеннями та умовами своєї діяльності.
- Цей телевізор відповідає технічним вимогам DVB-T/DVB-T2 і DVB-C, але його сумісність із майбутніми цифровими ефірними передачами DVB-T/DVB-T2 і цифровими кабельними передачами DVB-C не гарантована.
- Деякі функції цифрового телебачення можуть бути недоступними у певних країнах або регіонах, а кабель DVB-C може не працювати належним чином із деякими провайдерами.
- Логотип «Sony Entertainment Network» і «Sony Entertainment Network» є товарними знаками Sony Corporation.
- MHL, Mobile High-Definition Link та логотип MHL є товарними знаками або зареєстрованими товарними знаками компанії MHL Licensing, LLC.
- Патенти на стандарт DTS див. на веб-сайті <http://patents.dts.com>. Вироблено за ліцензією DTS Licensing Limited. DTS, логотип, а також DTS разом із логотипом є зареєстрованими товарними знаками, а «DTS Digital Surround» — товарним знаком компанії DTS, Inc. © DTS, Inc. Усі права захищено.
- Designed with UEI Technology™ Under License from Universal Electronics Inc. Portions © UEI 2000 – 2013.

Інформація про товарні знаки

- Терміни HDMI, HDMI High-Definition Multimedia Interface і логотип HDMI є товарними знаками або зареєстрованими товарними знаками HDMI Licensing LLC у США та інших країнах.
- DLNA®, логотип DLNA і DLNA CERTIFIED® є торгівельними марками, знаками обслуговування або сертифікаційними знаками Digital Living Network Alliance.
- Виготовлено за ліцензією компанії Dolby Laboratories.
Dolby та емблема з подвійним «D» – торговельні марки компанії Dolby Laboratories.
- «BRAVIA» і BRAVIA є товарними знаками компанії Sony Corporation.
- TrackID є товарним знаком або зареєстрованим товарним знаком Sony Mobile Communications AB.
- Gracenote, Gracenote eyeQ, Gracenote VideoID, Gracenote Video Explore, Gracenote MusicID, емблема і логотип Gracenote, а також логотип «Powered by Gracenote» є товарними знаками чи зареєстрованими товарними знаками Gracenote у США та інших країнах.
- Opera® Devices SDK from Opera Software ASA. Copyright 1995-2014 Opera Software ASA. All rights reserved.
- Wi-Fi, Wi-Fi Direct і Miracast є товарними знаками або зареєстрованими товарними знаками Wi-Fi Alliance.
- Текстова торгова марка і логотипи Bluetooth® є власністю Bluetooth SIG, Inc. Корпорація Sony використовує їх за ліцензією. Інші торгові марки й торгові знаки належать відповідним власникам.
- DiSEqC™ є товарним знаком EUTELSAT. Цей телевізор підтримує DiSEqC 1.0. Цей телевізор не призначений для керування моторизованих антен.
- Позначка «N» є товарним знаком або зареєстрованим товарним знаком NFC Forum, Inc. у США та інших країнах.



For useful information about Sony products

Pour obtenir les informations utiles concernant les produits Sony

Información de utilidad para productos Sony

Voor nuttige informatie over Sony producten

Für hilfreiche Informationen zu Sony Produkten

Para informação útil sobre os produtos Sony

Per informazioni utili sui prodotti Sony

For nyttig informasjon om Sony-produkter

For mere informasjon om Sony-produkter

Hyödyllistä tietoa Sony tuotteista

For nyttig informasjon om Sony produkter

Szczegółowe informacje o produktach Sony

Užitečné informace o výrobcích Sony

Pre viac informácií o produktoch Sony

Sony termékekről hasznos információkat találhat az alábbi weboldalon

Pentru informații utile despre produsele Sony

За полезна информация относно продуктите на Sony

Για χρήσιμες πληροφορίες σχετικά με τα προϊόντα SONY

Sony ürünleri için faydalı bilgiler

Для получения полезной информации о продукции Сони

Для отримання корисної інформації щодо виробів компанії Sony

<http://support.sony-europe.com/>

<http://www.sony.net/>

©2014 Sony Corporation



4533532141

4-533-532-14(1)