

**TCL**

The Creative Life

**LED TV**

**OPERATION MANUAL**

For use with model: LED32D2930  
LED40D2930  
LED43D2930

**COLOR YOUR WORLD**



*Figures and illustrations in this User's Guide are provided for reference only and may differ from actual product appearance. Product design and specifications may be changed without notice.*

# Table of Contents

## Chapter 1: Introduction

<b>Precautions</b> .....	<b>3</b>
Product .....	3
Power and Plug .....	3
Power Cord and Signal Cable .....	3
Use Environment .....	3
Cleaning.....	3
Hanging the TV Set on the Wall.....	3
Important Information.....	3
<b>Buttons on the TV</b> .....	<b>4</b>
<b>Sockets</b> .....	<b>5</b>
<b>Remote Control Functions</b> .....	<b>6</b>

## Chapter 2: Connections and Setup

<b>Switching on</b> .....	<b>7</b>
<b>Switching off</b> .....	<b>7</b>
<b>Network Connection</b> .....	<b>8</b>
<b>Network Configuration</b> .....	<b>9</b>
<b>Initial Setup</b> .....	<b>10</b>

## Chapter 3: Homepage

<b>Using Homepage - System</b> .....	<b>11</b>
Multimedia .....	11
Source .....	11
Preference .....	11
<b>Using Homepage - Application</b> .....	<b>12</b>
YouTube.....	12
Facebook.....	12
Twitter .....	12
Web Browser .....	12
File Share .....	12
Wireless Display .....	12
GoLive .....	12
<b>Using Homepage - GoLive</b> .....	<b>13</b>
<b>Multimedia</b> .....	<b>14</b>
My Movie .....	14
My Music.....	14
My Picture.....	14
My Browser.....	14

## Chapter 4: System Settings Menu

<b>Channel</b> .....	<b>15</b>
Auto Tuning.....	15
DTV Manual Tuning .....	15
ATV Manual Tuning .....	15
Country .....	15
Program Edit .....	15

Signal Information.....	16
CI Information .....	16
Software Update (OAD).....	16
<b>Picture</b> .....	<b>16</b>
Picture Mode.....	16
Color Temperature .....	16
Aspect Ratio .....	16
Noise Reduction .....	16
Dynamic Contrast .....	16
Screen .....	16
<b>Sound</b> .....	<b>16</b>
Sound Mode .....	17
Audio Language.....	17
Balance.....	17
Surround Sound.....	17
Audio Type.....	17
AD Switch .....	17
SPDIF Mode .....	17
<b>Time</b> .....	<b>17</b>
Auto Sync .....	17
Clock.....	17
Off Time .....	17
Sleep Timer.....	17
Time Zone.....	17
<b>Option</b> .....	<b>18</b>
OSD Language .....	18
Location .....	18
Subtitle Hearing Impaired .....	18
Subtitle Language.....	18
PVR File System.....	18
Network Configuration .....	18
Restore Factory Default.....	18
Software Update .....	18
<b>Lock</b> .....	<b>18</b>
Lock System .....	18
Set Password.....	18
Block Program .....	18
Parental Guidance.....	18

## Chapter 5: Special Function

<b>PVR</b> .....	<b>19</b>
<b>EPG</b> .....	<b>20</b>

## Chapter 6: Other Information

<b>Problems &amp; Solutions</b> .....	<b>21</b>
<b>Troubleshooting</b> .....	<b>22</b>
<b>Legal Statement</b> .....	<b>23</b>

## Precautions

Read all of the instructions before operating the set. Keep these instructions well for future use.

### Product

- Do not block or cover the ventilation openings on the back cover.
- Do not push objects of any kind into this unit through the cabinet slots as they could touch the current carrying parts or short-circuit parts, resulting in fire, electric shock, or damage to the unit.
- Do not attempt to open the cabinet as this may cause damage. There are no parts inside you can service by yourself. Refer all servicing to qualified personnel.
- Do not touch the screen surface with fingers as this may scratch or mar the TV screen.
- Do not impact the TV screen with hard pressure as this may damage the TV screen severely.
- The appliance is not intended for use by young children or infirm persons without supervision. Young children should be supervised to ensure that they do not play with the appliance.

### Power and Plug

- Unplug the set under the following conditions:
  - If the set will not be used for a long period of time.
  - If the power cord or the power outlet/plug is damaged.
  - Follow the instructions to install and adjust the product. Adjust those controls that are covered in these operating instructions as improper adjustment of other controls may result in damage. If this happens, unplug the set and refer to the service personnel.
  - If the set is subject to impact or has been dropped and the cabinet has been damaged.
- Where the mains plug or an appliance coupler is used as disconnect device, the disconnect device shall remain readily operable.

(\*Where an all-pole mains switch is used as the disconnect device, the switch shall remain readily operable.)

### Power Cord and Signal Cable

- Do not allow anything to rest on or roll over the power cord and the signal cable.
- Protect the power cord and the signal cable from being trampled.
- Do not overload the power cord or the power outlet.
- Do not expose the power cord and the signal cable to moisture.

### Use Environment

- Do not place the set on an unstable cart, stand, or table.
- Place the set on a place that allows good ventilation.

- Do not use the set near damp, and cold areas. Protect the set from overheating.
- Keep the set away from direct sunlight.
- The apparatus shall not be exposed to dripping or splashing and no objects filled with liquids, such as vases, shall be placed on the apparatus.
- Do not use the set in dusty environments.
- Operating Temperature: 5°C to 35°C (41°F to 95°F)  
Operating Humidity: 20% to 80%, non-condensing  
Storage Temperature: -15°C to 45°C (5°F to 113°F)  
Storage Humidity: 10% to 90%, non-condensing

### Cleaning

- Dust the set by wiping the screen and the cabinet with a soft, clean cloth or some special liquid cleaner.
- Do not apply excessive force to the screen when cleaning.
- Do not use water or other chemical cleaner to clean the screen as this may damage the surface of the TV screen.

### Hanging the TV Set on the Wall

**Warning: This operation requires two people.**

To ensure a safe installation, observe the following safety notes:

- Check that the wall can support the weight of the TV set and wall mount assembly.
- Follow the mounting instructions provided with the wall mount.
- The TV set must be installed on a vertical wall.
- Make sure to use only screws suitable for the material of the wall.
- Make sure that the TV set cables are placed so that there is no danger of tripping over them.

All other safety instructions about our TV sets are also applicable here.

Wall mount not included.

### Important Information

If a television is not positioned in a sufficiently stable location, it can be potentially hazardous due to falling. Many injuries, particularly to children, can be avoided by taking simple precautions such as:

- Using cabinets or stands recommended by the manufacturer of the television.
- Only using furniture that can safely support the television.
- Ensuring the television is not overhanging the edge of the supporting furniture.
- Not placing the television on tall furniture (for example, cupboards or bookcases) without anchoring both the furniture and the television to a suitable support.
- Not standing the television on cloth or other materials placed between the television and supporting furniture.
- Educating children about the dangers of climbing on furniture to reach the television or its controls.

## Buttons on the TV



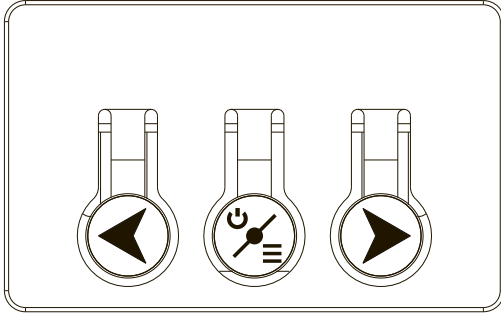

Take a certain model for an example:



1.  button

Turns the TV on or standby. The TV is on, press  , brings up function system to select Source, Channel and Volume. (Only in ATV or DTV mode, Channel can be selected.) , Long press it, TV will be standby.

2.   button

Increases/decreases the volume. In function system, press   button to select function accordingly. when the TV set in standby mode , press   button can Turn on the TV.



## Sockets

**Note:** The location and names of the sockets on the TV may vary according to TV model, and not all sockets available on all models.



### LAN

This socket can be used to connect to external modem or network access equipment.



### SPDIF socket (output)

This socket can be used to connect a compatible digital audio receiver.



### HDMI1/HDMI2/HDMI3 socket (input)

The HDMI (High-Definition Multimedia Interface) socket lets you connect a device, such as a Blu-ray player, with a HDMI output for best picture quality. It also provides an uncompressed digital connection that carries both video and audio data by way of an integrated mini-plug cable.

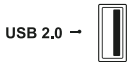

### USB 2.0 socket (input)

This socket can be used to connect a USB device.



### ANTENNA IN socket (input)

This socket can be used to connect the outside aerial. (including the analog signal and the digital signal)

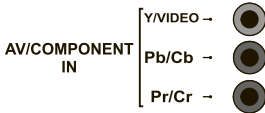

### YPbPr/VIDEO component sockets (input)

These Y/VIDEO sockets can be used to connect a device that has component video sockets, such as a DVD player. The component sockets can recognize if the device you're connecting to is Y Pb Pr compatible or Y Cb Cr compatible. The component sockets provide excellent picture quality because the video is separated into three separate parts.



### PC/AV/COMPONENT AUDIO IN

These AUDIO IN L & R sockets can be used to connect a range of equipment, including video recorders, camcorders, satellite receivers, DVD players, or games consoles. AUDIO IN sockets are shared by AV, VGA and YPbPr sockets.



### VGA IN socket (input)

This socket can be used to connect a computer.

**Note:** VGA IN shares the same audio sockets with AV IN.



### AUDIO OUT adapter socket (output)

Use an RCA audio cable to connect your TV to a compatible audio receiver.

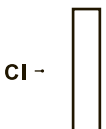

### CI socket

This CI socket can be used to put the CI card in to accept the locked programs .

**Note:** This CI socket for some model use.

## Remote Control Functions

Most of your television's functions are available via the menus that appear on the screen. The remote control supplied with your set can be used to navigate through the menus and to configure all the general settings.

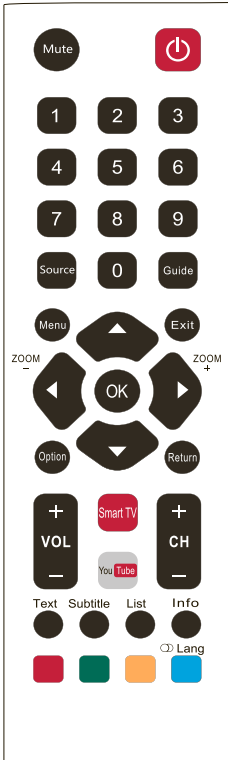

**Mute** (MUTE) Reduce the TV's volume to its minimum level. Press again to restore the volume.

(On/Off button) Turns the TV on or off.

**0-9** (numeric buttons) Enters channel numbers.

**Info** Display the status information.

**Return** Return you to the previous channel in TV mode.

**Source** Press to select signal source.

**Menu** Bring up the menu system.

**▲▼◀▶** (up, down, left and right direction buttons) Highlights different items in the menu system and adjusts the menu controls.

**OK** Confirm your selection.

**Option** Shortcut to Freeze off/on, and the record function DISK and PVR. Note: the speed will be slow by using U disk, it is better to use hard disk.

**Exit** Exits the menu system.

**VOL +/-** Increase or decreases the TV's volume.

**CH +/-** Scan up or down through the current channel list.

**Zoom +/-** Press to select the desired screen format. (In USB mode, it is unavailable.)

**YouTube** Goes to the YouTube homepage.

**Smart TV** Goes to the smart TV homepage.

**Guide** Display the information of digital program. (Only available in digital mode)

**Text** Teletext

**Subtitle** Press to display the Subtitle Language menu.

**List** Press to select the Channel List.

**Red button** In corresponding mode, press it to enter the right function as hint.

**Green button** In corresponding mode, press it to enter the right function as hint.

**Yellow button** In corresponding mode, press it to enter the right function as hint. (In DTV mode, Turns on or off the audio description function)

**Blue button** In corresponding mode, press it to enter the right function as hint. (In USB mode, press to select sound track mode )

Lang In DTV mode, press to select audio language.

## Switching on

Follow the instructions on this page on how to switch on your TV set and the remote control before going on to following pages describing how to use the channel set-up procedure.

1. Insert two AAA batteries in the remote control.

Precautions on using batteries:

- Only use the battery types specified.
- Make sure you use the correct polarity.
- Do not mix new and used batteries.
- Do not use rechargeable batteries.
- Do not expose batteries to excessive heat such as sunshine, fire or the like, throw them in a fire, recharge them or try to open them, as this could cause them to leak or explode.
- Remove the batteries from the remote control if you are not using it for a long period of time.

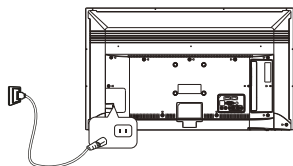

2. Connect the power cable FIRST to the television, THEN to a mains socket. (**Note:** If the power cable is connected to the television, please only connect the power cable to the mains socket.)

Your TV set should only be connected to an AC supply. It must not be connected to a DC supply. If the plug is detached from the cable, do not, under any circumstances, connect it to a mains socket, as there is a risk of electric shock.

**Note:** The figures are for reference only, the location of power socket of the television may differ depending on the model.

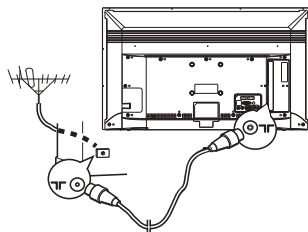

3. Connect an outside aerial to the ANTENNA IN socket at the back of the TV set.

The aerial socket (75 OHM - VHF / UHF / cable) can be used for connecting an external aerial or other equipment fitted.

**Note:** If you want to receive the signal from your cable or cable box, please connect a coaxial cable to the CABLE IN socket at the back of the TV set, On certain models only.

4. When powered on, the TV will be turned on directly or be in standby mode.

If the power indicator lights up, the TV set is in standby mode.

Press the  button on the remote control or on the TV set to turn on the TV.

## Switching off

- To put the TV set into standby mode, press the  button on the remote control. The TV set remains powered up, but with low energy consumption.
- To switch off the TV set, unplug the mains socket from the mains outlet.

## Network Connection

To access the Internet, you must subscribe to high speed broadband Internet service with your Internet service provider (ISP).

Your TV can be connected to your home network in two ways:

- Wired, using the RJ45 (LAN) connector on the back panel.
- Wireless, using the internal wireless your home wireless network.

**Note:** Instructions below are just the usual ways to connect your TV to the wired or wireless network. The connection method may be different depending on your actual network configuration. If you have any questions about your home network, please refer to your ISP.

### Connecting to a wired network

To connect to a wired network:

1. Ensure you have:
  - An Ethernet cable long enough to reach your TV
  - A router or modem with an available Ethernet port
  - A high-speed Internet connection
  - An Ethernet (LAN) port on the back of the TV
2. Connect your Ethernet cable to the router and to the **Ethernet port** on the back of the TV.
3. Use the **Network Configuration** menu to configure the TV.

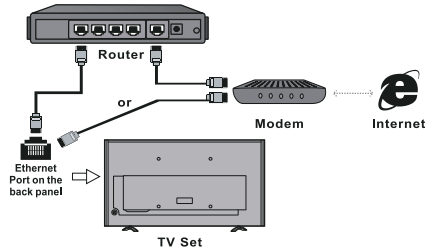

### Connecting to a wireless network

To connect to a wireless network:

1. Ensure you have:
  - A router broadcasting a high-speed wireless signal
  - A high-speed Internet connection
2. Use the **Network Configuration** menu to configure the TV.

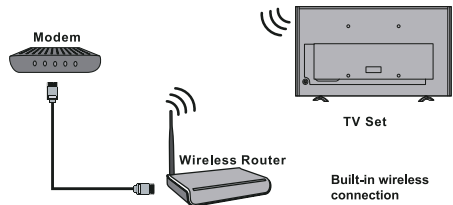

## Network Configuration

After you connect your home network to the TV, follow the steps below to configure the network settings of your TV.

Your TV set supports both wired and wireless network connection.

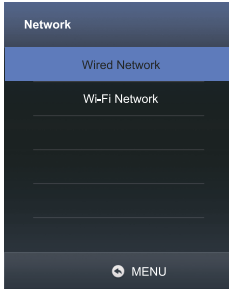

**Note:** For wired network connection, you need to insert your Ethernet cable into the Ethernet port first.

### - Wired Network:

**Configuration:** Press **OK** to enter, and then press **◀/▶** to select **Static** or **DHCP**.

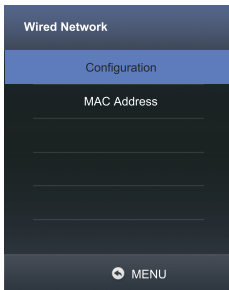

**Static:** In **Static** mode, you should input right IP address, Netmask, Gateway and DNS to access network. Press **▲/▼** to select an option, press **OK** to enter, and then press the numeric buttons to input numbers or press **◀/▶** to select numbers.

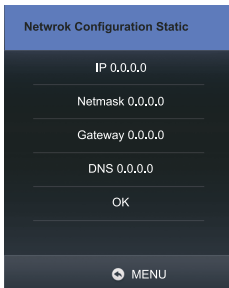

**DHCP:** In **DHCP** mode, your TV set will get IP address, Netmask, Gateway and DNS automatically. Press to **OK** to start.

**MAC Address:** Press **OK** to see the MAC address of your TV set. Then press **MENU** to return or press **EXIT** to exit the menu.

### - Wireless Network:

In wireless menu, press **◀/▶** to turn wireless network on or off.

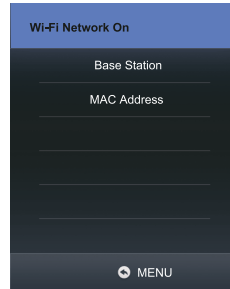

**WIFI NETWORKS:** After **Wi-Fi Network** is set to **On**, press **OK** to start searching for all available wireless networks. This may take a few seconds. After the searching is complete, select an accessible WIFI network to connect. For some WIFI network, you need to input the right password to access. Select **Password** and press **OK**, then press **▶**. A virtual keyboard appears. Input the password, and then press **OK** to connect.



**MAC Address:** Press **OK** to see the MAC address of your TV set. Then press **MENU** to return or press **EXIT** to exit menu.

## Initial Setup

Initial setup involves selecting all the settings required to be able to search for and store all the channels you can receive. Make sure that the television is switched on and follow all the steps in turn specified hereafter.

1. The first time you switch the set on, the **Initial Setup** menu appears. Press ▲ / ▼ to select your language and press **OK** to enter the next step.

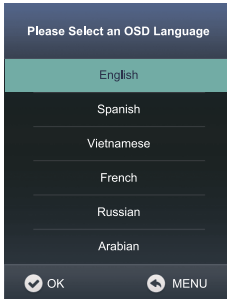

2. Select the tuning type, and press **OK** to enter the next step.

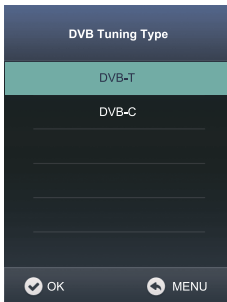

3. Press ▲ / ▼ to select **Country** and press **OK** to start the search automatically. All available TV programmes will be searched. This operation takes a few minutes. The display shows the progress of the search and the number of programmes found.

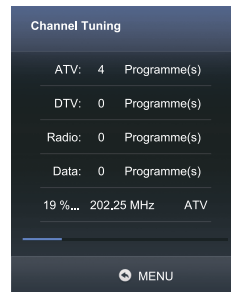
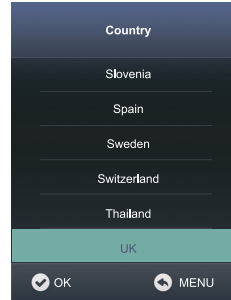

**Note:** To prevent the channel setup process from being interrupted, wait for the message indicating that the setup is complete.

4. During the setup, user can follow the hint available at the bottom of the screen to return to the last step by pressing **MENU**, or press **EXIT** to interrupt the search halfway.
5. After the initial setup is complete, the channels are arranged in a preset order. If you wish to skip channels, or organize channels, select **Channel Edit** and press **OK** to enter.

**Note:** This manual is for common use. Figures and illustrations in this User Manual are provided for reference only and may differ from actual product appearance. And for some models, certain options are not available.

You can select all the features from homepage.

1. Press **Smart TV** to display the home page.
2. Press **▲/▼/◀/▶** to select icons from the screen list.
3. Press **OK** to enter each option.
4. To exit the menu, press **EXIT**.

**WARNING:**

- Configure the network settings before using Smart TV.
- Slow responses and/or interruptions may occur, depending on your network conditions.
- If you experience a problem using an application, please contact the content provider.
- According to circumstances of the contents provider, an application's updates or the application itself may be discontinued.
- Unsupported fonts within the provider's content will not display normally.
- Depending on your country's regulations, some applications may have limited service or not be supported.

## Using Homepage - System

**Note:** The actual screen may differ from the image below.



### Multimedia

You can enjoy picture/music/video content via USB devices. For details, refer to **Multimedia** on page 14.

**Note:** For the function of **Multimedia**, first the TV set should be equipped with a USB storage device (mobile hard disk, U-disk, etc.).

### Source

Press **▲/▼/◀/▶** to select the signal source from **DVB-T, DVB-C, ATV, PC, HDMI 1, HDMI 2, HDMI 3, AV, and YPBPR**.

**Note:** The available source may differ depending on the model.

### Preference

Contains all of the necessary configurations to customize your TV settings. For details, refer to **Chapter 4: System Settings Menu**.

## Using Homepage - Application

**Note:** The actual screen may differ from the image below.

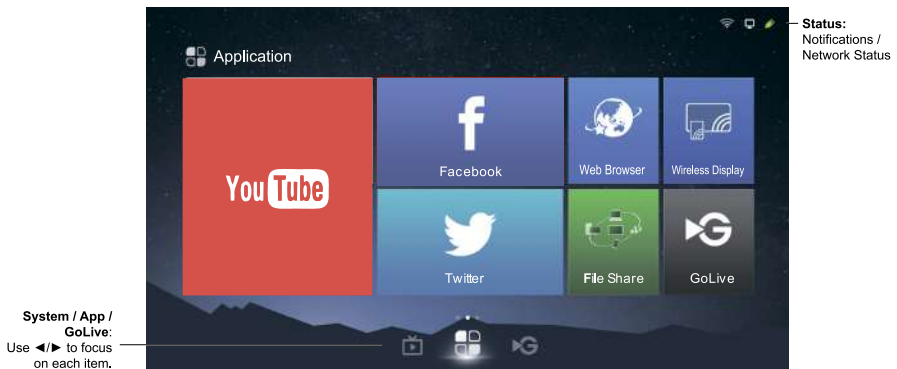

### YouTube

The world's most popular online video-sharing site. After you click the icon and enter the site, you can enjoy a variety of videos.

### Facebook

TV client of Facebook social networking application. After clicking the icon to enter the application, users can browse contents and communicate online via the TV.

### Twitter

Twitter is a social networking and micro-blogging site. Via TV Twitter client, you can interact with friends by posting and updating blogs, and by following others' blogs.

### Web Browser

TV browser specially developed by QJY for smart TV. It enables users to browse the Internet on the TV and via set-top boxes while watching programmes.

### File Share

By connecting the TV and a device (computer, smart phone, pad, etc.) to the same local network, you can enjoy the music, videos and pictures shared by the device on the TV.

**Note:** Some devices may not be supported, and not all models have this function.

### Wireless Display

You can use the screen mirroring function and enjoy sharing the content of your device (computer, smart phone, pad, etc.) on the large screen and high definition TV.

### GoLive

GoLive is an international video entertainment platform that delivers a diverse selection of content from all over the world to virtually any connected TV, phone, tablet, or box.

### **Notes:**

- The pre-installed apps or items cannot be deleted. And the apps (regardless of order) listed in the above figure may differ from actual product. For some models, certain apps are not available.
- You may need a webcam to achieve some of the above functions. Webcam is not a standard accessory, you may need to buy separately. Some external devices like webcam, smart phone, game handle and external wireless adapter may not be supported.



## Using Homepage - GoLive

*Note: The actual screen may differ from the image below.*

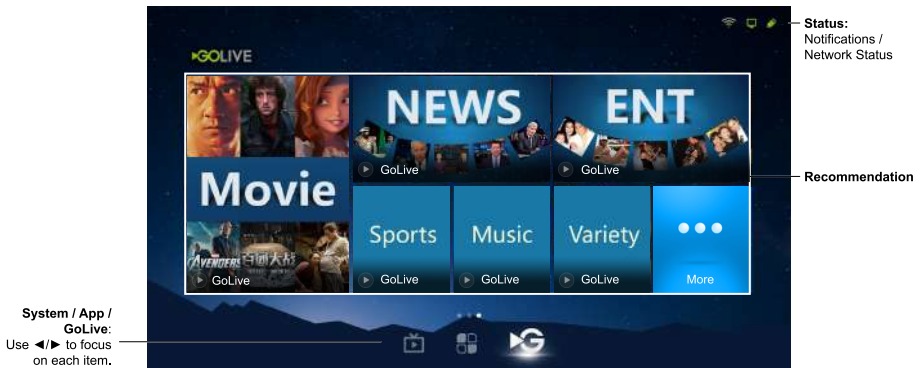

GoLive is a revolutionary international video entertainment platform that delivers a diverse selection of content from all over the world to virtually any connected TV, phone, tablet, or box. Our unique technology ensures an optimized viewing experience that is adapted to suit a range of Internet speeds, broadcasting high-quality streams of the programmes and events you want on whatever device you choose, whichever country you're in.

## Multimedia

Your TV is fitted with a USB socket that enables you to view photos, listen to music or watch videos stored on a USB storage device.

Support file formats:

Picture: JPG/JPEG

Music: MP3

Video coding format: H.264 / MPEG 4 / MPEG 2 / MPEG 1

**Note:** Some USB keys and USB products like digital cameras or mobile phones are not fully compatible with USB 2.0 standard so it may not work with the TV multimedia player.

1. Connect a USB device containing photo, music and/or movie files to the USB port on the back or side panel of the TV.
2. Press **Smart TV**, press **▲/▼/◀/▶** to select **Multimedia** and then press **OK**.

The **Multimedia** menu contains four submenus: **My Movie**, **My Music**, **My Picture**, and **My Browser**.

### My Movie

1. Select **Multimedia > My Movie**, and press **OK** to confirm. Press **▲/▼/◀/▶** to select a disk and press **OK**.
2. Press **▲/▼/◀/▶** to highlight one piece of video and press **OK** to play it. When the video is playing, press the **VOL+/-** button to adjust the volume, press **▲/▼** to go to the previous or next video.
3. Press **MENU** to show or hide a control menu at the bottom of the screen. Press **◀/▶** to select buttons on the control menu, and press **OK** to confirm. The control menu includes **Play/Pause**, **FB.**, **FF.**, **Previous**, **Next**, **Mode**, **Picture**, **Zoom**, **Info**, **Volume**, **Sound**, and **Return**.
4. To exit the current video and return to the previous menu, press **Return**.

### My Music

1. Select **Multimedia > My Music**, and press **OK** to confirm. Press **▲/▼/◀/▶** to select a disk and press **OK**.
2. Press **▲/▼/◀/▶** to highlight one piece of music and press **OK** to play it. The list of music is displayed on the left. When the music is playing, press the **VOL+/-** button to adjust the volume, press **MENU** to hide the control menu and then press **▲/▼** to go to the previous or next music and press **OK** to play it.
3. Press **MENU** to show or hide a control menu at the bottom of the screen. Press **◀/▶** to select buttons on the control menu, and press **OK** to confirm. The control menu includes **Play/Pause**, **FB.**, **FF.**, **Prev**, **Next**, **Sound**, **Mode**, **Info**, and **Return**.
4. To exit the current music and return to the previous menu, press **Return**.

### My Picture

1. Select **Multimedia > My Picture**, and press **OK** to confirm. Press **▲/▼/◀/▶** to select a disk and press **OK**.
2. Press **▲/▼/◀/▶** to highlight one piece of picture and press **OK** to display it. When the picture slide shows, press **▲/▼** to switch to the previous or next picture.
3. Press **MENU** to show or hide a control menu at the bottom of the screen. Press **◀/▶** to select buttons on the control menu, and press **OK** to confirm. The control menu includes **Play/Pause**, **Previous**, **Next**, **Rotate**, **Zoom**, **Volume** (only available when **Music** is turned on), **Picture**, **Music**, **Mode**, and **Return**.
4. To exit the current picture and return to the previous menu, press **Return**.

### My Browser

**My Browser** shows all files, including movies, music and pictures available in your connected USB device. Select **Multimedia > My Browser**, and press **OK** to confirm. Press **▲/▼/◀/▶** to select folders or files. Press **OK** to confirm. Press **EXIT** to return to the previous menu.

This section explores the system settings menu of your TV. Each menu is outlined and detailed to help you get the most from your TV. Please note that some function might be unavailable in certain input source. To access the menu system:

1. Press **Smart TV**, press **▲/▼/◀/▶** to select **Preference** and then press **OK** to display the main menu. Or, after you enter an input source, press **MENU** on remote control to display the main menu.
2. Press **◀/▶** to select **CHANNEL, PICTURE, SOUND, TIME, OPTION, LOCK**, then press **OK** to enter the submenu.
3. In the submenu, press **▲/▼** to select menu options, press **◀/▶** to set functions or change values, press **OK** to open the corresponding submenu or activate a setting.
4. To return the previous menu, press **MENU**. To close the menu, press **EXIT**.

*Note: Figures and illustrations in this User Manual are provided for reference only and may differ from actual product appearance. And for some models, certain options are not available.*

## Channel



The **CHANNEL** menu allows you to select all the settings required to be able to search for and store all the channels you can receive. You also may edit those channels.

The options are as follows:

### Auto Tuning

1. Select **Preference > Channel > Auto Tuning**, and then press **OK** to enter.
2. Press **◀/▶** to select **ATV, DTV** or **ATV + DTV** as desired, press **▲/▼/◀/▶** to select the country, and then press **OK**.

*Note: When **ATV** is selected, only analogue channels will be searched for, and the original analogue channels will be overwritten. The same applies to **DTV** and **ATV + DTV**.*

3. The search process may take a few minutes. During the process, you can press **MENU** or **EXIT** to abort halfway.
4. Once the scan ends, the TV automatically goes to the first channel searched, and all channels are arranged in a preset order. You can press **LIST** to display the channel list.

### DTV Manual Tuning

This allows you scan for digital channels from a specific frequency range you select.

1. Select **Preference > Channel > DTV Manual Tuning**, and then press **OK** to enter.
2. Press **▲/▼/◀/▶** to select the country, and then press **OK**.
3. Press **◀/▶** to select a frequency range and press **OK** to start channel scan.
4. Press **MENU** to return or **EXIT** to close the menu.

### ATV Manual Tuning

This allows you scan, fine tune and store analogue channels manually. Operations are similar to that of **DTV Manual Tuning**.

1. Select **Preference > Channel > ATV Manual Tuning**, and then press **OK** to enter.
2. Press **▲/▼** to highlight **System BG** (the system displayed may vary), press **◀/▶** to select the PAL system, and then press **OK**.
3. Press **▲/▼** to highlight **Search** and press **◀/▶** to start channel scan. To fine tune the channel searched, highlight **Fine Tune** and press **◀/▶**. To store the channel to your preferred channel number, highlight **Storage to 1** (the number displayed may vary) and press **◀/▶** to select a channel number.
4. Press the red button to save the setting, and then press **MENU** to return or **EXIT** to close the menu.

### Country

This option shows the state for DTV tuning, the country showed varies according to the country you select in **Auto Tuning** and **DTV Manual Tuning**.

### Program Edit

1. Select **Preference > Channel > Program Edit** and press **OK** to enter.
2. Press **▲/▼** to select the a channel you want to edit. Press the corresponding colour button to delete, rename, move or skip a channel.

# System Settings Menu

3. Press **MENU** to return or **EXIT** to close the menu.

*Note: Only ATV channels can be renamed.*

## Signal Information

Press **OK** to display the signal information on current digital channel, such as signal strength, frequency (KHz), etc.

**CI Information:** press the OK button input CI card module.

*Note: This CI Information for some model use.*

## Software Update (OAD)

OAD (Over the Air Download) enables you to download the most current software through the air. When set to **On**, the TV will automatically download the most current software if available. To disable this function, select **Off**.

## Picture

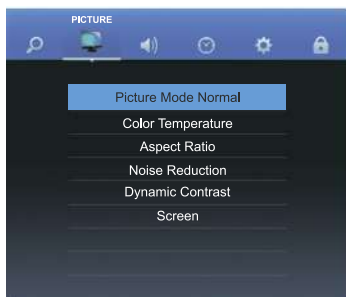

The **PICTURE** menu allows you to adjust each option to obtain the best picture setting according to your preference, the type of programme of you are watching and the ambient lighting.

The options are as follows:

### Picture Mode

Press **OK** to enter, and then press **◀/▶** to scroll through the picture mode options: **Vivid**, **Normal**, **Mild** and **User**.

*Note: Only when **Picture Mode** is set to **User** will the following five picture options be available.*

- **Contrast:** Adjusts the difference between light and dark areas of the picture.
- **Brightness:** Adjusts the brightness of the picture.
- **Tint:** Adjusts the balance between the red and green levels.  
*Note: This option is only available in NTSC mode.*
- **Sharpness:** Adjusts the crispness of the edges in the picture.

- **Color:** Adjusts the colour strength of the picture.

### Color Temperature

Adjusts the colour temperature of the picture. Press **OK** to enter, and then press **▲/▼** to scroll through the colour temperature options: **Cool** for a more blue palette of picture colours; **Warm** for a more red palette of picture colours; **Normal** is between the two.

*Note: For some models, this option is not available.*

### Aspect Ratio

Press **OK** to enter, and then press **▲/▼** to scroll through the aspect ratio options: **Auto**, **4:3**, **16:9**, **Just Scan**.

*Note: **Just scan** mode is for HDMI- YPBPR and PC source modes.*

### Noise Reduction

Improves the quality of the picture in case of poor reception. Press **OK** to enter, and then press **▲/▼** to toggle among **Off**, **Low**, **Middle**, **High**, and **Auto**.

*Note: This option is available in DTV, ATV, AV, YPBPR and HDMI modes.*

### Dynamic Contrast

Turns on this option to adjust the contrast automatically. Press **OK** to enter, and then press **▲/▼** to select **On** or **Off**.

### Screen

Adjusts the picture in PC mode. You can adjust the horizontal position, vertical position, size and phase.

## Sound

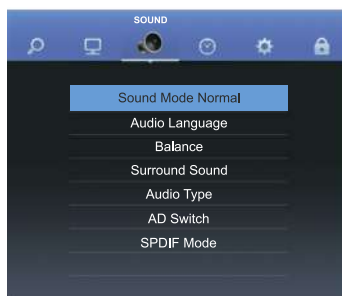

# System Settings Menu

The **SOUND** menu allows you to adjust each option for your listening pleasure.

The options are as follows:

## Sound Mode

Press **OK** to enter, and then press **◀/▶** to select among **Normal**, **Music**, **Movie**, **News**, and **User**.

**Note:** When **Sound Mode** is set to **User**, five more sound options (**120 Hz**, **500 Hz**, **1.5 KHz**, **5 KHz**, and **10 KHz**) will be available, which enable you to adjust the frequency levels desired.

## Audio Language

Press **OK** to enter, press **◀/▶** to select Primary or Secondary, and then press **▲/▼/◀/▶** to select your desired audio language.

**Note:** This option is only available for digital channels.

## Balance

Press **OK** to enter, and then press **◀/▶** to balance the volume between the left and right speakers. Set to "50" in the normal condition.

## Surround Sound

Press **OK** to enter, and then press **▲/▼** to select the simulated surround sound feature to be **Off** or **Surround**.

## Audio Type

Press **OK** to select the sound type mode to be **Visual Impaired** or **Normal**.

**Note:** This option is only available for digital channels.

## AD Switch

Press **OK** to enter, and then press **◀/▶** to select the audio description (AD) to be **On** or **Off**. When set to **On**, you can press **▲/▼** to select **AD Volume**, and then press **◀/▶** to adjust the volume for audio description.

**Note:** This option is only available when **Audio Type** is set to **Visual Impaired**.

## SPDIF Mode

This option controls the type of audio stream sent to the **SPDIF** socket. Press **OK** to select **PCM** if the audio device connected to the SPDIF socket is only compatible with linear PCM signal. Otherwise, select **Auto**.

## Time

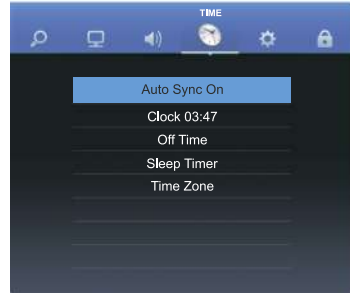

The **TIME** menu allows you to set the sleep time and turn off time.

**Note:** The **TV** is set by default to turn off after 15 minutes if no signal is being displayed on the screen.

## Auto Sync

Press **OK** to select **On** or **Off**. If **On** is selected, the TV will get the date and time automatically from DTV signals, and the **Clock** option is not available. If you select **Off**, you should manually set the **Clock**.

**Note:** If **Off** is selected, the time set in **Clock** option will not be memorized when turning on the TV next time, and the TV's time will start from the default.

## Clock

Sets the current time. Press **OK** to access the interface for setting clock, and then enter the current date or time by pressing **▲/▼/◀/▶**.

**Note:** This option is only available when **Auto Sync** is set to **Off**.

## Off Time

Sets a specific time at which the TV automatically turns off. Press **OK** to enter, and then press **◀/▶** to select the repeat mode among **Off**, **Once**, or **Every Day**. If you select **Once** or **Every Day**, you should set a time when the TV automatically switches off at **Minute** and **Hour** options by pressing **▲/▼/◀/▶**.

## Sleep Timer

Sets a period of time after which the TV automatically goes into standby mode. Press **OK** to enter, and then press **▲/▼** to select among **Off**, **10 min**, **20 min**, **30 min**, **60 min**, **90 min**, **120 min**, **180 min**, **240 min**.

## Time Zone

Press **OK** to enter, and then press **▲/▼/◀/▶** to select your time zone.

**Note:** This option is only available when **Auto Sync** is set to **On**.

# System Settings Menu

## Option



The **OPTION** menu allows you to set some special functions of the TV.

### OSD Language

Press **OK** to enter, and then press **▲/▼/◀/▶** to select the on-screen display language.

### Location

Press **OK** to select **Home** or **Shop**.

### Subtitle Hearing Impaired

Press **OK** to select **On** or **Off**.

**Note:** This option is only available for digital channels.

### Subtitle Language

Press **OK** to enter, press **◀/▶** to select **Primary** or **Secondary**, and then press **▲/▼/◀/▶** to select your preferred subtitle language.

**Note:** This option is only available for digital channels.

### PVR File System

This option is used to configure the PVR file system. You can set the time shift size, format a disk, check the speed and the remaining bytes and seconds, and set the start and end padding time. For details of how to use the PVR function, see **PVR Function** on page 20.

**Note:** This option is only available for digital channels.

### Network Configuration

Press **OK** to enter, press **▲/▼** to select **Wired Network** or **Wi-Fi Network**, and then press **OK** to enter. (For details, please refer to the above descriptions of **Network Configuration** on page 9.)

### Restore Factory Default

Press **OK** to enter. Select **Yes** and press **OK** to restore all the settings to factory defaults, or select **No** and press **OK** to return to the previous menu.

**Note:** If you have set **Lock System** to **On**, and you have to enter the password by using the numeric buttons.

## Software Update

You can check the software version and update the software by USB or by network.

## Lock

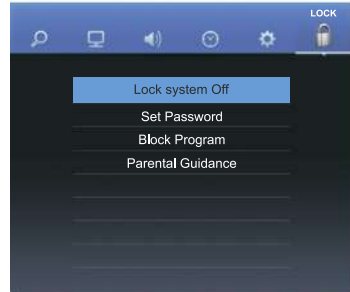

The **LOCK** menu allows you to effectively stop anyone without the correct password from watching TV.

**Note:** You must enter the password before entering the **Lock** menu.

### Lock System

Use the numeric buttons to enter the default password "0000", and then press **OK** select **On** or **Off**.

#### **Notes:**

- If you forget the password, enter the super password "0812" to override any existing codes.
- The options below are only available when **Lock System** is set to **On**.

### Set Password

This option allows you to change the password. Press **OK** to enter, and then press the numeric buttons to enter the old password and then the new password twice.

### Block Program

This option allows you to lock a certain TV channel. Press **OK** to enter, and then press **▲/▼** to select a certain TV channel you want to lock, and then press the red button. To unlock, use the same operation.

### Parental Guidance

This option allows you to block TV programmes by limiting the age. If the age limit of a programme exceeds the age set, the system password must be entered before watching the programme. Options include **Off**, **4**, **5**, **6**, **7**, **8**, **9**, **10**, **11**, **12**, **13**, **14**, **15**, **16**, **17** and **18**.

**Note:** This option is only available for digital channels.

## PVR

PVR (Personal Video Recorder) allows you to record your favourite TV programmes. The time shift function is integrated with the PVR function, and it allows you to pause, fast forward and rewind live TV, so you don't have to miss any part of your favourite programmes. Before you use PVR, connect a USB drive to the TV first.

*Note: The feature is available only in selected products and, due to specific TV network limitations and country technical requirements, might not be available in product or place of installation. Feature might also be blocked by TV network due to copyright protection (HD content, recording protection). Please use **OPTION** on the remote control to check if the feature is available in your product.*

1. Press **OPTION** on the remote control and select **PVR**.
  2. Press **OK** to enter. The recording automatically starts.
    - A mini panel (for you to control recording) appears at the bottom of the screen at first. While recording, the panel also indicates the recording progress and the percentage of free memory on the USB drive. It disappears seconds after the recording starts. To bring it up again, press **OK** or the red button.
    - During the recording, you can turn off the TV, and the recording goes on in the standby mode. The indicator on the TV flashes.
    - The record file is put into a PVR folder in **Multimedia > My Movie** and named after the channel number.
  3. To stop the recording, press **◀/▶** to highlight **Stop** and press **OK** to confirm. A dialog box appears in upper middle of screen. Press **◀/▶** to select **YES** and press **OK** to stop recording; in normal operation, the recording will stop automatically when the recording duration expires.
  4. To watch the recorded programme, go to **Smart TV > System > Multimedia**, select **My Browser > -MSTPVR**, and then select the related record file. Press **OK** to play. (It is the same if you record a digital radio programme).
1. Press **OPTION** on the remote control and select **PVR**.
  2. Press **OK** to enter.
    - A mini panel appears at the bottom of the screen. Press **OK** or the red button to show or hide the panel.
  3. Press **◀/▶** to select **Play** and then press **OK** to play the recording from where it starts and enter the time shift mode, and the original recording goes on in the background.
  4. Press:
    - **◀/▶** to select **Play** and then press **OK** to set a time shift start point. And **Play** changes to **Play A**. To set a time shift stop point, press **◀/▶** to select **Play A** and then press **OK**. And **Play A** changes to **Play A-B**. Press **◀/▶** to select **Play A-B** and then press **OK** to play the recording from where the time shift start point to the stop point.
    - **◀/▶** to select **SlowMotion** and then press **OK** to play the recording in slow speed.
    - **◀/▶** to select **TimePlay** and then press **OK**. A dialog box appears in upper middle of screen. Press **▲/▼** to select a specific time point from where to play the recording and press **OK**.
  5. Press **◀/▶** to select **Stop** and press **OK** to exit time shift.

### Notes:

- The PVR function is only available for digital non-encrypted channels.
- Before you connect the USB drive to the TV, make sure you have backed up the data in the drive to avoid the loss of your important data due to unforeseen malfunction.
- We recommend that you use a USB drive with at least 1GB free space and a disk speed faster than 5.0MB/sec.
- The bigger the USB drive's free memory is for the PVR function, the longer the recording length will be.
- If you want to change channel or signal source during recording, store the recording data first. The TV cannot play files normally if the parameters of the file exceed the limitations of the system, the file format is not supported, the file is damaged, or the file cannot be decoded.
- Do not disconnect the USB drive when the system is reading a file or transmitting data, otherwise the system or the drive may be damaged.

### Time Shift

While you are recording, you can view the recording from the start, from a specific time point, or from time point A to time point B. You can also fast forward or rewind the recording, or play the recording in slow motion.

## EPG

EPG (Electronic programme guide) is an on-screen guide that displays the program information of all searched digital channels.

**Note:** *The feature is only available for digital channels. Program information is only available after channel scan is implemented.*

1. Press **GUIDE** on the remote control.
2. After entering the EPG interface, press **▲/▼** to select **PROGRAMME GUIDE** (on top of the screen) to sort the programme information by time or by channel.
  - If you sort the programme information by time, press **▲/▼** to select the time (right below **PROGRAMME GUIDE**) and then press **◀/▶** to toggle among the programme information of the current date and the upcoming 7 days.
  - If you sort the programme information by channel, press **▲/▼** to select the channel (right below **PROGRAMME GUIDE**) and then press **◀/▶** to toggle among the programme information of different channels.
3. Press:
  - the red button, and press **▲/▼/◀/▶** to select the channel and set the start time and end time to schedule a recording. You can also set the record mode. Press **▲/▼** to select **Mode** and press **◀/▶** to select **Once**, **Every Day** or **Weekly**. Once a schedule is set, the TV will automatically switches to the selected channel and start recording at the time set. If the TV is in standby mode, the TV will automatically turns on and then off a few seconds ahead of the schedule and then start recording at the standby mode. The indicator on the TV flashes until the recording ends.

**Note:** *Before you use the schedule recording function, connect a USB drive to the TV first. For details of how to control the recording, see PVR on page 19.*
  - the green button to display detailed program information, if any.
  - the yellow button to display the schedule list.
  - the blue button, and press **▲/▼/◀/▶** to select the channel and set the time for a reminder. You can also set the reminder mode. Press **▲/▼** to select **Mode** and press **◀/▶** to select **Once**, **Every Day** or **Weekly**. Once a reminder is set, the TV will automatically switches to the selected channel at the time set. If the TV is in standby mode, the TV will automatically turns on and switches to selected channel.



## Problems & Solutions

*Note: Problems & solutions 1 to 3 are for the TV models which have network functions, so users of non-connected TV models can disregard them.*

### 1. Fail to link to the network.

- Check if your TV is connected with the network;
- Reboot your TV;
- Consult your internet service provider, to confirm if access of your router is supported. Refer to the operation manual of your router, and activate its DHCP function after linking the network to your TV.
- Make sure your TV is connected to a router, and make sure your router is powered on. Check that your router/modem has an internet connection, and that your Ethernet cables/wireless connection is OK. Test your connection with a computer to make sure it is OK. Should the problem persist, contact customer service.

### 2. The video could not be played smoothly.

- Videos from your USB flash drive --- It may result from data transmission, or its code flow is far beyond the supported formats of this TV set.
- Videos downloaded from internet, or online videos.
  - a. It may be caused by the lower bandwidth of your network. A high network speed is required to handle online videos.
  - b. Peak internet usage times may affect the bandwidth.
  - c. Check if any other computers on the same network are also operating, as they may be using up bandwidth. Especially if they are downloading or displaying on-line videos.

### 3. When two mobile hard disks are connected with the TV at the same time, they will not be recognized some times.

- All mobile hard disks consume a lot of power, which may result in power supply problems. We recommend inserting only one hard disk, or a low power consumption mobile hard disk.

### 4. The video from a mobile hard disk (USB) is playing with no sound.

- The audio format of the video in your mobile hard disk is not supported by the TV player.

### 5. Some videos fail to play.

- The formats of the videos may not be supported by the TV, especially videos shot by certain kinds of cameras, generally with their private protocol of formats, which are not compatible with your TV.

### 6. Video stops playing midway.

- Mistakes may occur when videos are copied or compressed, so they may automatically stop playing during playback.

### 7. What should I pay attention to, when I do SW updating?

- No power cuts when SW updating;
- Avoid any operations with your remote control when SW updating;
- Depending on your internet connection speed, the software updating process may take some time.

### 8. There are no distinct changes of TV interface after SW updating.

- Under certain conditions, SW updating may not only update or add new functions but also improve the performance of the TV set, without distinct changes of interface. Also, there may be no changes to the user interface at all.

### 9. What should I do when SW updating process stops due to a sudden power-off?

- If you do SW updating by USB, do not pluck the USB from your TV, and restart your TV to continue SW updating; If you do SW updating by Network, also restart your TV and check if it is well functioned.

### 10. With a USB device being inserted into the TV in advance, I am prompted that no USB devices are detected after I access Multimedia, why?

- There may be something wrong with your mobile hard disk(s), damaged or with low voltage. You could increase power supply by inserting the two plugs on one end on the USB wire into TV's USB port simultaneously.

### 11. External device cannot be recognized.

- Some external devices (e.g. webcam, smart phone, tablet, game handle, and external wireless adapter) may not be compatible with the TV and cannot be supported for certain functions (nScreen, wireless display, gesture control, face recognition, if any). Please try a similar device. If it does not work, contact your local dealer.

## Troubleshooting

Most problems you encounter with your TV can be corrected by consulting the following troubleshooting list.

### No picture, no sound

1. Check if the fuse or circuit breaker is working.
2. Plug another electrical device into the outlet to make sure it is working or turned on.
3. Power plug is in a bad contact with the outlet.
4. Check the signal source.

### No colour

1. Change the colour system.
2. Adjust the saturation.
3. Try another channel. Black-white programme may be received.

### Remote control does not work

1. Change the batteries.
2. Batteries are not installed correctly.

### No picture, normal sound

1. Adjust the brightness and contrast.
2. Broadcasting failure may happen.

### Normal picture, no sound

1. Press the VOLUME UP button to increase volume.
2. Volume is set to mute, press the MUTE button to restore sound.
3. Change the sound system.
4. Broadcasting failure may happen.

### Unorderly ripples on the picture

It is usually caused by local interference, such as cars, daylight lamps and hair driers. Adjust the antenna to minimize the interference.

### Blank screen in VGA mode

Perhaps the TV cannot recognize the resolution set by the PC. Suggest to change to the best resolution or other standard resolutions of the Windows system.

### Snowy dots and interference

If the antenna is located in the fringe area of a television signal where the signal is weak, the picture may be marred by dots. When the signal is extremely weak, it may be necessary to install a special antenna to improve the reception.

1. Adjust the position and orientation of the indoor/outdoor antenna.
2. Check the connection of antenna.
3. Fine tune the channel.
4. Try another channel. Broadcasting failure may happen.

### Ignition

Black spots or horizontal streaks appear, or the picture flutters or drifts. This is usually caused by interference from car ignition system, neon lamps, electric drills, or other electrical appliance.

### Ghost

Ghosts are caused by the television signal following two paths. One is the direct path, the other is reflected from tall buildings, hills, or other objects. Changing the direction or position of the antenna may improve the reception.

### Radio frequency interference

This interference produces moving ripples or diagonal streaks, and in some case, loss of contrast in the picture. Find out and remove the radio interference source.

*\* To bring you better visual experience, please remove all labels from TV front panel and screen before use.*

*\* Figures and illustrations in this User Manual are provided for reference only and may differ from actual product appearance. Product design and specifications may be changed without notice.*

## Legal Statement

[Legal Statement] of TCL - manufacturer of this TV set  
Due to the various capabilities of products featuring the SmartTV - Services, as well as limitations in the available content, certain features, applications, and services may not be available on all devices or in all territories. Some features on SmartTV may also require additional peripheral devices or membership fees that are sold separately. Please visit our website for more information on specific device information and content availability. The services and availability of content through SmartTV are subject to change from time to time without prior notice.

All content and services accessible through this device belong to third parties and are protected by copyright, patent, trademark and/or other intellectual property laws. Such content and services are provided solely for your personal noncommercial use. You may not use any content or services in a manner that has not been authorized by the content owner or service provider. Without limiting the foregoing, unless expressly authorized by the applicable content owner or service provider, you may not modify, copy, republish, upload, post, transmit, translate, sell, create derivative works, exploit, or distribute in any manner or medium any content or services displayed through this device.

You expressly acknowledge and agree that use of the device is at your sole risk and that the entire risk as to satisfactory quality, performance and accuracy is with you. The device and all third party content and services are provided "as is" without warranty of any kind, either express or implied. TCL expressly disclaims all warranties and conditions with respect to the device and any content and services, either express or, implied, including but not limited to, warranties of merchantability, accuracy, of quiet enjoyment, and non-infringement of third party rights. TCL does not guarantee the accuracy, validity, timeliness, legality, or completeness of any content or service made available through this device and does not warrant that the device, content or services will meet your requirements, or that operation of the device or services will be uninterrupted or error-free. Under no circumstances, including negligence, shall TCL be liable, whether in contract or tort, for any direct, indirect, incidental, special or consequential damages, attorney fees, expenses, or any other damages arising out of, or in connection with, any information contained in, or as a result of the use of the device, or any content or service accessed by you or any third party, even if advised of the possibility of such damages.

Third party services may be changed, suspended, removed, terminated or interrupted, or access may be disabled at any time, without notice, and TCL makes no representation or warranty that any content or service will remain available for any period of time. Content and services are transmitted by third parties by means of networks and transmission facilities over which TCL has no control. Without limiting the generality of this disclaimer, TCL expressly disclaims any responsibility or liability for any change, interruption, disabling, removal of or suspension of any content or service made available through this device. TCL may impose limits on the use of or access to certain services or content, in any case and without notice or liability. TCL is neither responsible nor liable for customer service related to the content and services. Any question or request for service relating to the content or services should be made directly to the respective content and service providers.

## Base Installation

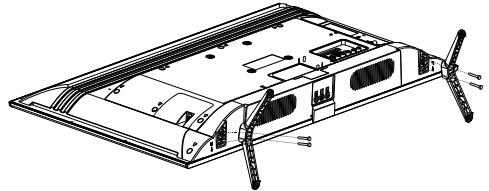

Fix the double support base on the unit by screws, the installation is completed.

**TCL**

The Creative Life

**LED TV**

**РУКОВОДСТВО ПО ЭКСПЛУАТАЦИИ**

LED32D2930

LED40D2930

LED43D2930

**COLOR YOUR WORLD**

*Иллюстрации в настоящем Руководстве пользователя приведены лишь для справки и могут отличаться от реального внешнего вида изделия. Конструкция и технические характеристики устройства могут изменяться без уведомления.*

## Меры предосторожности

Для вашей безопасности внимательно прочтите эту инструкцию и сохраните её для дальнейшего использования.

### Обращение с прибором

- Запрещается создавать препятствия вентиляции воздуха, закрывая вентиляционные отверстия на корпусе телевизора.
- Не просовывайте никакие предметы в телевизор через отверстия на корпусе, так как они могут прикоснуться к деталям, находящимся под опасным напряжением или вызвать короткое замыкание, что может привести к поражению электрическим током или пожару.
- Не пытайтесь выполнять техническое обслуживание телевизора самостоятельно, так как при открывании или снятии крышки вы можете подвергнуться воздействию высокого напряжения или другим опасностям. Всё техническое обслуживание должен выполнять квалифицированный специалист по обслуживанию телевизоров.
- Не прикасайтесь к поверхности экрана пальцами, чтобы не поцарапать экран телевизора.
- Не давите сильно на экран телевизора, чтобы не повредить его.

### Электропитание и подключение

- Отключите телевизор при следующих условиях:
  - если телевизор не будет использоваться в течение длительного времени
  - при повреждении сетевого шнура или розетки/вилки
  - при установке и настройке ТВ, следуйте в данном руководстве указанным инструкциям, в противном случае неправильные действия могут привести к повреждению прибора. В таком случае отключите телевизор от электросети и вызовите мастера.
  - если ТВ прибор упал или имеются повреждения корпуса.
- Если сетевая вилка или штепсельная розетка используются в качестве основного выключателя, отсоединяющие устройства должны быть легко доступными.
 

(\*Если в качестве размыкающего устройства используется многополюсный силовой переключатель, переключатель должен быть доступен в любой момент времени.)

### Сетевой шнур и сигнальный кабель

- Сетевой шнур должен быть проложен безопасно, чтобы предотвратить возникновение опасности для жизни и собственности из-за поврежденного сетевого шнура.
- К сетевому шнуру должен обеспечиваться легкий доступ и во время использования не должно создаваться препятствий для отсоединения шнура от розетки электросети.
- Во избежание пожара и поражения электрическим током, не перегружайте розетки и удлинители.
- Не допускайте попадания влаги на сетевой шнура.

### Условия использования

- Не устанавливайте телевизор на неустойчивую тележку, стойку, столик или полку.
- Обеспечьте прибору хорошую вентиляцию. Запрещается создавать препятствия вентиляции воздуха.

- Изделие необходимо располагать подальше от источников тепла и холода. Берегите прибор от перегрева.
- Защитите прибор от попадания на него прямых солнечных лучей.
- На изделие не должны попадать капли или брызги воды, и на него запрещается ставить наполненные водой предметы, например, вазу с цветами.
- Не используйте прибор в пыльной среде.
- Температура эксплуатации: 5 - 35 °C  
Относительная влажность: от 20 % до 80 % (без образования конденсата)  
Температура хранения: -15 - 45 °C  
Влажность хранения: от 10% до 90% (без образования конденсата)

### Чистка

- Пыль с экрана и корпуса очистите мягкой сухой салфеткой или специальным жидким чистящим средством.
- Во время чистки не давите сильно на экран.
- Не пользуйтесь для чистки жидкими чистящими средствами и аэрозолями.

### Настенный монтаж ТВ

**Внимание:** эту процедуру следует выполнять вдвоём.

Для обеспечения безопасного монтажа, необходимо следовать следующим указаниям:

- убедитесь, что стена может выдержать нагрузку ТВ.
- строго следуйте указаниям инструкции по настенному монтажу.
- ТВ следует монтировать только на вертикальной стене.
- убедитесь, что используете подходящие винты.
- убедитесь, что кабели ТВ проложены безопасно. Необходимо соблюдать все другие инструкции по безопасности. *(Примечание: Некоторые модели телевизора не предназначены для крепления на стене.)*

### Важная информация

Если телевизор не установлен в достаточно устойчивом положении, возникает потенциальная опасность его падения. Во избежание телесных повреждений, особенно детям, соблюдайте простые меры предосторожности, например, перечисленные ниже:





- Используйте подставки и стойки, рекомендуемые изготовителем телевизора.
- Используйте только такую мебель, на которой телевизор может стоять безопасно.
- Телевизор не должен выступать за край мебели, на которой стоит.
- Не ставьте телевизор на высокую мебель (например, на буфет или книжный шкаф) без надлежащего крепления мебели и телевизора.
- Не ставьте телевизор на ткань или другие материалы, находящиеся между телевизором и опорной поверхностью мебели.
- Сообщите детям о том, что опасно взбираться на мебель, чтобы добраться до телевизора или его элементов управления.

**Примечание:** Содержащиеся в настоящей инструкции рисунки даны только для справки и наглядного примера.

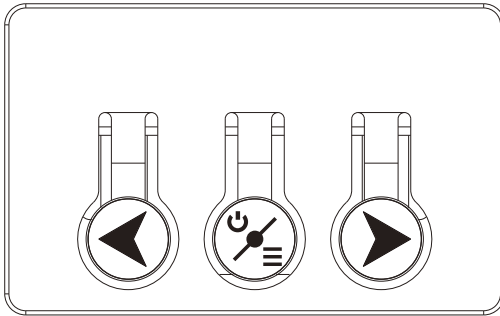
## Кнопки управления на корпусе телевизора

Кнопки могут отличаться в зависимости от модели. Изображение представлено для примера.



1. Кнопка   
Включение телевизора или выключение в режим ожидания. Короткое нажатие кнопки  при включенном телевизоре вызывает функцию выбора источника сигнала, канала и регулировки громкости. (Выбор каналов доступен только в режимах ATV или DTV). Долгое нажатие кнопки переводит телевизор в режим ожидания.
2. Кнопки   
Увеличение / уменьшение громкости. В меню кнопки  используются для выбора опций. В режиме ожидания нажатие кнопок  включит телевизор.

## Разъемы

Примечание: Расположение и наименование разъемов телевизора может различаться в зависимости от модели устройства.



LAN →

### Локальная сеть

Данный разъем может использоваться для подключения к внешнему модему или сетевому оборудованию для доступа к сети Интернет.

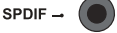

SPDIF →

### SPDIF разъем (выход)

Данный разъем может использоваться для подключения совместимого цифрового аудио ресивера.



HDMI 1 →  
or HDMI 2 →  
or HDMI 3 →

### HDMI1/HDMI2/HDMI3 разъем (вход)

Мультимедийный интерфейс высокой четкости HDMI позволяет подключать такие устройства как: Blu-ray плеер, ТВ-приставку для получения высококачественного изображения. Интерфейс HDMI также обеспечивает передачу несжатого сигнала, включающего изображение и звук, с помощью входящего в комплект кабеля.

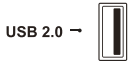

USB 2.0 →

### USB 2.0 разъем (вход)

Данный разъем может использоваться для подключения USB устройства.



ANTENNA IN →

### Антенна разъем (вход)

Данный разъем может использоваться для подключения внешней антенны. (Включая аналоговый и цифровой сигнал)

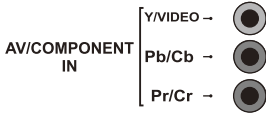

AV/COMPONENT  
IN

Y/VIDEO →

Pb/Cb →

Pr/Cr →

### Компонентный YPbPr / композитный Video (AV) вход видео

При выборе источника сигнала AV, разъем Y/VIDEO используется для подключения композитного видеосигнала к устройствам с AV-выходом. При выборе источника сигнала YPbPr, данные три разъема используются для подключения компонентного видеосигнала Y Pb Pr или Y Cb Cr, обеспечивающего наилучшее качество изображения при аналоговом подключении, так как видео разделяется на три составляющие.



PC/AV/COMPONENT  
AUDIO IN

L →

R →

### PC / AV / компонентный вход аудио

Данные AUDIO IN L & R разъемы могут использоваться для подключения звука различного оборудования, включая оборудование видеозаписи, видеокамеры, вспомогательные ресиверы, DVD плееры или игровые консоли. AUDIO IN разъемы используются для звукового сигнала при подключении видео к разъемам AV, VGA и YPbPr.



VGA IN →

### VGA IN разъем (вход)

Данный разъем может использоваться для подключения компьютера.

**Примечание:** При подключении к VGA IN звук подается на разъемы AV IN.



AUDIO OUT adapter →

### AUDIO OUT разъем адаптера (выход)

Выход звука для подключения вашего телевизора к совместимому аудио ресиверу.

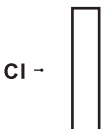

CI →

**CI разъем** - используется для установки CAM-модуля с картой доступа для просмотра платных (зашифрованных) программ.

**Примечание:** Данный разъем присутствует в некоторых моделях.

## ФУНКЦИИ ПУЛЬТА ДИСТАНЦИОННОГО УПРАВЛЕНИЯ

Большинство функций вашего телевизора доступны в меню, которое отображается на экране. Пульт ДУ поставляется с устройством и используется для навигации в меню и настройки основных параметров.

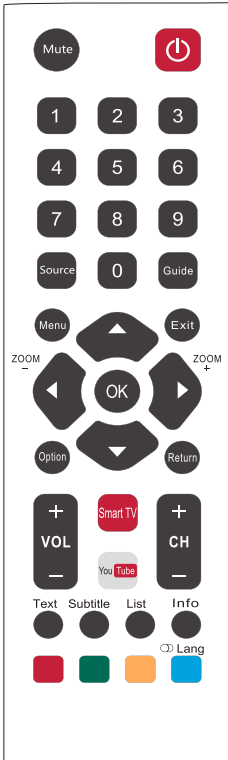

**Mute** (Без звука) Отключение звука. Повторное нажатие восстановит громкость.  
⏻ (Вкл/Выкл) Включение или выключение телевизора.

**0-9** (Цифровые кнопки) Ввод номеров каналов.

**Info** Отображение информации.

**Return** Возврат к предыдущему каналу.

**Source** Нажмите для выбора источника сигнала.

**Menu** Вызов меню

▲▼◀▶ Кнопки навигации - вверх, вниз, вправо и влево. Выбор различных элементов в меню и настройка параметров меню.

**OK** Подтверждение выбора.

**Option** Вызов функции Стоп-кадр и функции записи PVR и DISK.  
Примечание: Используйте высокоскоростные USB-накопители или жесткий диск.

**Exit** Выход из меню.

**VOL +/-** Увеличение или уменьшение громкости.

**CH +/-** Последовательное переключение каналов.

**Zoom +/-** Выбор формата экрана.  
(Недоступно в режиме USB)

**YouTube** Переход на домашнюю страницу YouTube.

**Smart TV** Переход на домашнюю страницу Smart TV.

**Guide** Теле-Гид с расписанием телепрограмм  
(Доступно только в цифровом режиме DTV)

**Text** Телетекст

**Subtitle** Выбор языка субтитров.

**List** Список каналов.

**Red button** Красная кнопка - выбор дополнительных функций.

**Green button** Зеленая кнопка - выбор дополнительных функций.

**Yellow button** Желтая кнопка - выбор дополнительных функций.  
(В DTV режиме - вкл. или выкл. описания аудио)

**Blue button** Синяя кнопка - выбор дополнительных функций.  
(В USB режиме - выбор звуковой дорожки)

ⓘ Lang В цифровом режиме DTV, нажмите для выбора языка аудио.



## Включение

Для правильного включения ТВ или настройки пульта дистанционного управления соблюдайте указания, приведённые на этой странице.

1. Вставьте две батареи AAA в пульт дистанционного управления.  
Указания по использованию батарей:  
- нельзя использовать батареи другого формата.  
- соблюдайте полярность батарей.  
- нельзя использовать старые батареи вместе с новыми.  
- не используйте перезаряженные батареи.  
- нельзя нагревать батареи питания, подвергать их воздействию ярких солнечных лучей или огня.  
- если пульт не используется долгое время, необходимо извлечь батареи из отсека, чтобы избежать опасности протекания батарей.
2. Сначала вставьте кабель питания в прибор, затем в сетевую розетку. **(Примечание: если кабель питания уже подключен к телевизору, оставьте кабель в сетевую розетку.)**

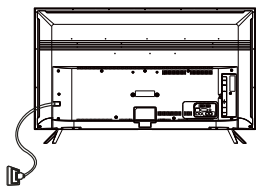

Ваш ТВ должен быть подключен только к источнику переменного тока. Его нельзя подключать к источнику постоянного тока. Если штепсельная вилка отсоединяется от кабеля, ни при каких условиях не подключайте её к розетке, так как существует риск поражения электрическим током.

**Примечание:** Рисунки приведены только в качестве примера. Расположение разъёма может меняться в зависимости от модели телевизора.

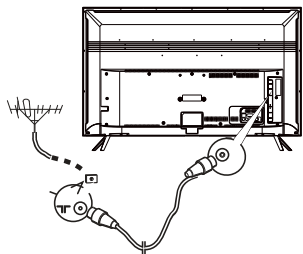

3. Подключите внешнюю эфирную антенну к разъёму ANTENNA IN сзади телевизора.  
Сопротивление антенного входа этого ТВ прибора равно 75 Ом. 75-омный коаксиальный кабель антенны диапазона МВ/ДМВ может подсоединяться к гнезду антенного кабеля напрямую.  
**Примечание:** Если вы хотите получать сигнал от кабельного ТВ или приставки, подключите коаксиальный кабель к разъёму CABLE IN сзади телевизора (только в некоторых моделях).
4. После подключения питания телевизор будет включен или будет находиться в режиме ожидания.  
Если горит индикатор питания, телевизор находится в режиме ожидания. Чтобы включить телевизор, нажмите кнопку  на пульте дистанционного управления или телевизоре.

## Выключение

- Чтобы перевести телевизор в режим ожидания, нажмите кнопку  на пульте дистанционного управления. Телевизор останется включен в сеть, но с пониженным потреблением энергии.
- Если Вы хотите полностью отключить телевизор, отключите вилку из сети переменного тока.

# Подключение и настройка

## Подключение к сети

Для доступа в интернет, вы должны подписаться на услуги высокоскоростного широкополосного доступа в Интернет от вашего поставщика услуг Интернета (ISP).

Ваш телевизор может быть подключен к вашей домашней сети двумя способами:

- Проводное соединение, используя коннектор RJ45 (локальная сеть) на задней панели.
- Беспроводное соединение, используя вашу внутреннюю беспроводную домашнюю сеть.

**Примечание:** В инструкции ниже приведены лишь обычные способы подключения телевизора к проводной или беспроводной сети. Метод подключения может быть различным в зависимости от вашей текущей конфигурации сети. Если у вас имеются вопросы о домашней сети пожалуйста, обратитесь к вашему интернет-провайдеру

### Проводное соединение

Чтобы выполнить проводное соединение необходимо:

1. Убедитесь в том, что у вас имеется:
  - Интернет-кабель достаточной длины до вашего телевизора
  - Роутер или модем с доступным портом Ethernet
  - Подключение к высокоскоростному интернету
  - Разъем Ethernet (LAN) на задней панели ТВ.
2. Подключите кабель Ethernet к роутеру и к порту Ethernet на задней панели телевизора.
3. Используйте меню конфигурации сети для настройки телевизора.

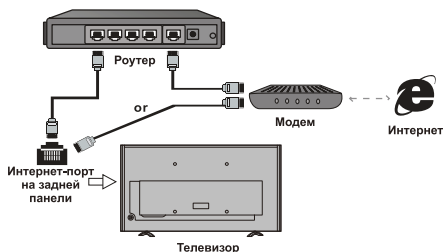

### Беспроводное соединение

Чтобы выполнить беспроводное соединение необходимо:

1. Убедитесь в том, что у вас имеется:
  - Роутер, транслирующий высокоскоростной беспроводной сигнал
  - Подключение к высокоскоростному интернету
2. Используйте меню конфигурации сети для настройки телевизора



# Подключение и настройка

## Настройка сети

После подключения домашней сети к телевизору, следуйте инструкции далее для настройки сети вашего телевизора.

Ваш телевизор поддерживает как проводное, так и беспроводное соединение.

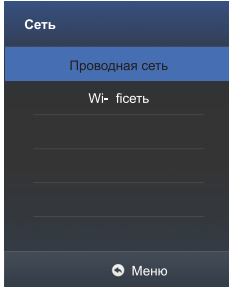

**Примечание:** Для проводного подключения к сети, сначала вставьте интернет-кабель в интернет-порт

### - Проводная сеть:

**Настройка:** Нажмите **OK** для входа, а затем **◀/▶** для выбора **Static** или **DHCP**.

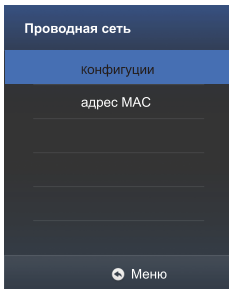

**Static:** В статическом режиме, вы должны ввести правильный IP-адрес, маску подсети, шлюз и DNS для доступа к сети. Нажмите **▲/▼** для выбора опции, нажмите **OK** для ввода, затем цифровые кнопки для ввода чисел или нажмите **◀/▶** для выбора чисел.

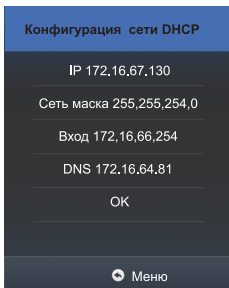

**DHCP:** В режиме **DHCP**, ваш телевизор получит IP-адрес, маску подсети, шлюз и DNS автоматически. Нажмите **OK** для запуска.

**MAC Address:** Нажмите **OK**, чтобы увидеть МАК-адрес вашего телевизора. Затем нажмите **MENU** для возврата или **EXIT** для выхода из меню.

### - Беспроводная сеть:

В меню беспроводного соединения, нажмите **◀/▶** для включения или выключения соединения.

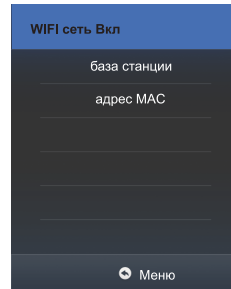

**WIFI сети:** после подключения к сети **Wi-Fi**, нажмите **OK** для запуска поиска доступных беспроводных сетей. Это может занять несколько секунд. После выполнения поиска, выберите доступную WIFI сеть для подключения. Для некоторых сетей WIFI, вам необходимо ввести пароль для доступа. Выберите **Password** и нажмите **OK**, затем **▶**. Появится виртуальная клавиатура. Введите пароль, затем нажмите **OK** для подключения.



**MAC Address:** Нажмите **OK**, чтобы увидеть МАК-адрес вашего телевизора. Затем нажмите **MENU** для возврата или **EXIT** для выхода из меню.

# Подключение и настройка

## Начальная настройка

Начальная настройка заключается в настройке основных параметров, необходимых для того, чтобы найти и сохранить все каналы, которые Вам доступны. Убедитесь в том, что телевизор включен и следуйте шагам, указанным ниже.

1. При первом включении телевизора на экране появится меню **Initial Setup**. Нажмите кнопки ▲ / ▼ для выбора языка меню и нажмите **OK** для перехода к следующему шагу.

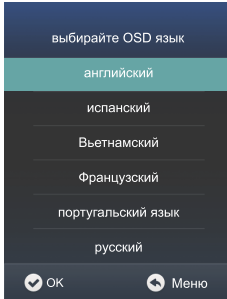

2. Выберите тип цифрового телевидения (эфирное или кабельное) и нажмите **OK** для перехода к следующему шагу.

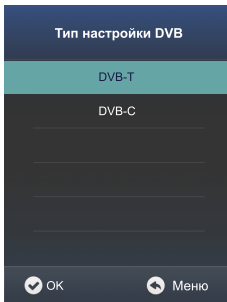

3. Нажмите ▲ / ▼ для выбора **Страны** и нажмите **OK** для запуска автоматического поиска. Будет произведен поиск всех доступных телевизионных программ. Эта операция занимает несколько минут. На дисплее отображается ход выполнения поиска и количество найденных программ.

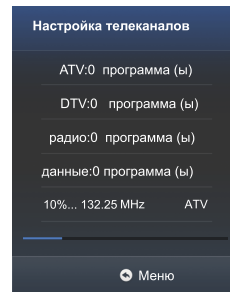
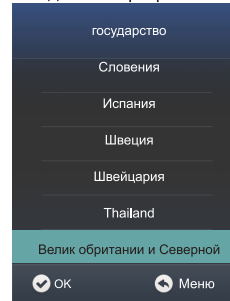

**Примечание:** Для того чтобы предотвратить прерывание процесса установки каналов, дождитесь появления сообщения, указывающего, что установка завершена.

4. Во время установки, Вы можете следовать за подсказками в нижней части экрана - чтобы вернуться к предыдущему шагу, нажмите Меню, или нажмите Выход (EXIT), чтобы прервать поиск каналов.
5. После того, как начальная настройка завершится, каналы будут расположены в заданном порядке. Если вы хотите пропустить каналы или сгруппировать каналы, выберите «Редактировать каналы» и нажмите кнопку **OK**.

**Примечание:** Данное руководство предназначено для общего пользования. Рисунки и иллюстрации в данном руководстве пользователя представлены только для примера и могут отличаться от реального внешнего вида. Для некоторых моделей, некоторые опции недоступны.

Вы можете выбрать все функции на домашней странице.

1. Нажмите **Smart TV** для отображения домашней страницы.
2. Нажмите **▲/▼/◀/▶** для выбора иконок из списка на экране.
3. Нажмите **OK** для выбора каждой опции.
4. Для выхода из Меню нажмите **EXIT**.

#### Предупреждение:

- *Настройте параметры сети перед использованием Smart TV.*
- *В зависимости от состояния сети реакция ТВ может быть медленной / работа может прерываться.*
- *Если у вас возникли проблемы с использованием приложения, пожалуйста, обратитесь к поставщику контента.*
- *Поставщик контента может прекратить обновление или поддержку приложения.*
- *Неподдерживаемые шрифты в контенте не будут отображаться нормально.*
- *В зависимости от законодательства, некоторые приложения могут быть функционально ограничены или не поддерживаться.*

## Использование домашней страницы - Система

**Примечание:** В реальности экран может отличаться от изображения ниже.

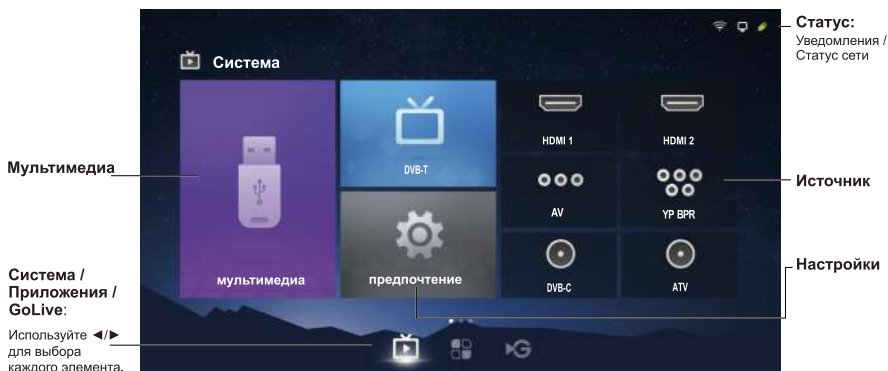

### Мультимедиа

Вы можете запускать видео / фотографии / музыку с подключенных USB-накопителей. Для подробной информации обратитесь к разделу **Мультимедиа** на стр. 14.

**Примечание:** Для выполнения функций **Мультимедиа** к телевизору должен быть подключен USB-накопитель (карта памяти, флешка, мобильный жесткий диск, т.д.).

### Источник

Нажмите **▲/▼/◀/▶** для выбора источника сигнала: **DVB-T, DVB-C, ATV, PC, HDMI1, HDMI2, HDMI3, AV, и YPBPR**.

**Примечание:** Источники могут отличаться в зависимости от модели

### Настройки

Содержит все необходимые пользовательские настройки телевизора. Для получения подробной информации обратитесь к главе **4: Меню настроек системы**.

## Использование домашней страницы - Приложения

**Примечание:** В реальности экран может отличаться от изображения ниже.

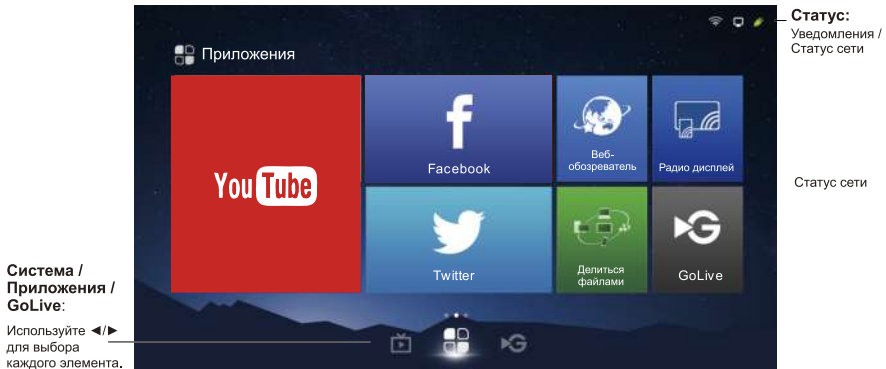

### YouTube

Самый популярный в мире интернет-сайт видеосервиса. После нажатия на иконку и входа на сайт, вы можете наслаждаться различными видеороликами.

### Facebook

ТВ клиент социальной сети Facebook. После нажатия на иконку и входа в приложение, пользователи могут просматривать содержимое и общаться в Интернете с помощью телевизора.

### Twitter

Twitter является социальной сети и сайтом микро-блогов. Через TV Twitter клиент, вы можете взаимодействовать с друзьями, разместить и обновлять блог, и подписываться на блоги других пользователей.

### Веб-браузер

ТВ-браузер, специально разработанный QJY для смарт-ТВ. Он позволяет пользователям просматривать Интернет-страницы на экране телевизора и с помощью телеприставки во время просмотра программ.

### Файловый обмен

При подключении телевизора и устройства (компьютер, смартфон, планшет и т.д.) к одной локальной сети, вы можете наслаждаться музыкой, видео и фотографиями на нескольких устройствах одновременно.

**Примечание:** Некоторые устройства могут не поддерживаться, не все модели имеют эту функцию.

### Беспроводной дисплей

Вы можете использовать функцию зеркального отображения экрана и наслаждаться контентом с вашего устройства (компьютер, смартфон, планшет и т. д.) на большом экране и с высоким разрешением.

### GoLive

GoLive является международной платформой видео развлечений. Платформа, которая предоставляет разнообразный выбор контента со всего мира практически в любом телевизоре, телефоне, планшете, или X-Vox.

Примечания:

- Предварительно установленные приложения или элементы не могут быть удалены. Приложения (независимо от того), перечисленные в приведенном выше рисунке могут отличаться для реальной модели. Для некоторых моделей, некоторые приложения недоступны.
- Возможно, вам потребуется веб-камера для работы некоторых из перечисленных выше функций. Веб-камера не входит в комплект поставки, возможно, придется приобретать её отдельно. Некоторые внешние устройства, такие как веб-камера, смартфон, игровая консоль и внешний беспроводной адаптер могут не поддерживаться.

## Использование домашней страницы - GoLive

*Примечание: В реальности экран может отличаться от изображения ниже.*

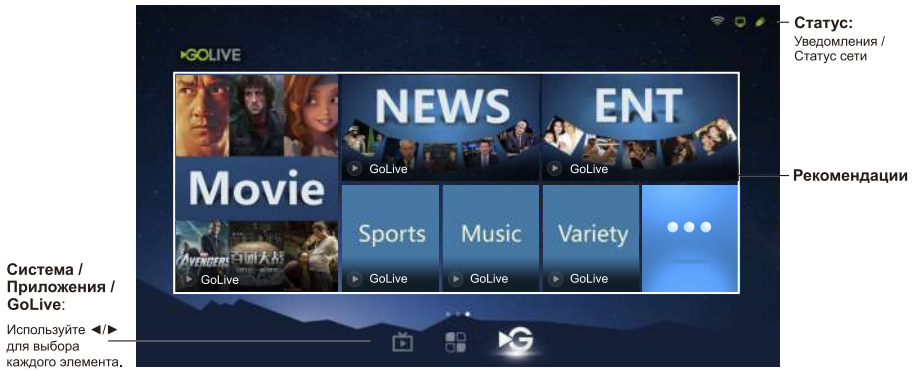

GoLive это революционная международная платформа видео развлечений, которая предоставляет разнообразный выбор контента со всего мира практически к любому подключенному телевизору, телефону, планшету или X-Box. Наша уникальная технология обеспечивает оптимизированное качество просмотра, которая адаптирована для диапазона скоростей Интернет-соединения, вещания высококачественных потоковых программ и событий, которые вы хотите посмотреть на любом устройстве, в какой бы стране вы ни находились.

## Мультимедиа

Ваш телевизор оснащен USB-разъемом, который позволяет просматривать фотографии, слушать музыку или смотреть видео, хранящееся на устройстве хранения данных USB.

Поддерживаемые форматы файлов:

Изображение: JPG/JPEG

Музыка: MP3

Форматы кодирования видео: H.264 / MPEG 4 /

MPEG 2 / MPEG 1

***Примечание:** Некоторые устройства USB и USB-продукты, такие как цифровые камеры или мобильные телефоны, не полностью совместимы со стандартом USB 2.0, поэтому они не могут работать с ТВ мультимедийным проигрывателем.*

1. Подключите USB-устройство, содержащее фотографии, музыку и / или видео файлы к USB-порту на задней или боковой панели телевизора.

2. Нажмите **Смарт ТВ**, затем **▲/▼/◀/▶** для выбора **Мультимедиа** и нажмите **ОК**.

Меню **Мультимедиа** содержит следующие подменю: **Мои фильмы**, **Моя музыка**, **Мои изображения** и **Мой Браузер**.

### Мои фильмы

1. Выберите **Мультимедиа > Мои фильмы**, а затем нажмите **ОК** для подтверждения выбора. Нажимайте **▲/▼/◀/▶** для выбора диска, а затем **ОК**.

2. Нажмите **▲/▼/◀/▶** для отображения части видео и **ОК** для проигрывания. При проигрывании видео, нажмите клавишу **VOL+/-** для настройки громкости, нажмите **▲/▼** для перехода к предыдущему или следующему видео.

3. Нажмите **Меню** для вызова (или выхода) меню управления на экране. Нажмите **◀/▶** для выбора кнопок в меню управления и **ОК** для подтверждения. Меню управления содержит: **Проигрывание/Пауза**, **FB., FF., Предыдущий, Следующий, Режим, Изображение, Увеличение, Информация, Громкость, Звук и Возврат**.

4. Для выхода из текущего видео и возврата к предыдущему меню, нажмите **Возврат**.

## Моя музыка

1. Выберите **Мультимедиа > Моя музыка** и нажмите **ОК** для подтверждения. Нажмите **▲/▼/◀/▶** для выбора диска и нажмите **ОК**.
2. Нажмите **▲/▼/◀/▶** для проигрывания одной части музыкального файла и **ОК** для полного проигрывания. Список музыки отображается слева. При проигрывании музыки, нажмите клавишу **VOL+/-** для настройки громкости, Нажмите **Меню** для вызова или скрытия меню управления на экране, а затем нажмите **▲/▼** для перехода к предыдущему или следующему музыкальному файлу.
3. Нажмите **Меню** для показа или скрытия меню управления на экране. Нажмите **◀/▶** для выбора клавиш в меню управления и **ОК** для подтверждения. Меню управления содержит: **Проигрывание/Пауза, FB., FF., Предыдущий, Следующий, Звук, Режим, Информация и Возврат**.
4. Для выхода из текущего музыкального файла и возврата к предыдущему меню, нажмите **Возврат**.

## Мои изображения

1. Выберите **Мультимедиа > Мои изображения** и нажмите **ОК** для подтверждения. Нажмите **▲/▼/◀/▶** для выбора диска и затем **ОК**.
2. Нажмите **▲/▼/◀/▶** для отображения одной части изображения и **ОК** для показа. При показе слайд-шоу, нажмите **▲/▼** для переключения предыдущего и следующего изображения.
3. Нажмите **Меню** для показа или скрытия меню управления на экране. Нажмите **◀/▶** для выбора клавиш в меню управления и **ОК** для подтверждения. Меню управления содержит: **Проигрывание/Пауза, Предыдущий, Следующий, Вращение, Приближение, Громкость** (доступно только при включении **Музыки**), **Изображение, Музыка, Режим и Возврат**.
4. Для выхода из текущего изображения и возврата к предыдущему меню, нажмите **Возврат**.

## Мой браузер

**Мой браузер** показывает все файлы, включая фильмы, музыку и изображения, доступные на подключенном вами USB устройстве. Выберите **Мультимедиа > Мой браузер** и нажмите **ОК** для подтверждения. Нажмите **▲/▼/◀/▶** для выбора папок или файлов. Нажмите **ОК** для подтверждения. Нажмите **Выход** для возврата к предыдущему меню.



В этом разделе рассматривается меню настроек системы Вашего телевизора. Каждое меню описано подробно, чтобы помочь вам получить максимум возможностей телевизора. Пожалуйста, обратите внимание, что некоторые функции могут быть недоступны при выборе некоторых источников входного сигнала. Для того чтобы получить доступ к системе меню:

1. Нажмите **Смарт ТВ**, затем **▲/▼/◀/▶** для выбора **Преимущества (Предпочтения)** и **ОК** для отображения главного меню. Или после ввода источника входного сигнала, нажмите кнопку MENU на пульте дистанционного управления, чтобы отобразить главное меню.
2. Нажмите **◀/▶** для выбора **Канала, Изображения, Звука, Времени, Опций, Блокировки** и затем **ОК** для входа в подменю.
3. В подменю нажмите **▲/▼** для выбора меню опций, нажмите **◀/▶** для настройки функций или изменения значений, затем **ОК**, чтобы открыть соответствующее подменю или активировать настройку.
4. Для возврата к предыдущему меню, нажмите **Меню**. Чтобы закрыть меню, нажмите **Выход**.

*Примечание: Рисунки и иллюстрации в данном руководстве пользователя представлены только для справки и могут отличаться от реального внешнего вида устройства. А для некоторых моделей, некоторые опции недоступны.*

## Каналы

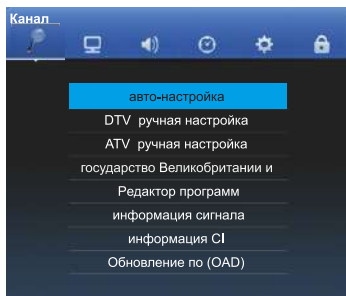

Меню каналов позволяет выбрать все параметры, необходимые для поиска и сохранения каналов, которые Вам доступны. Вы также можете редактировать эти каналы. Параметры заключаются в следующем:

### Автонастройка

1. Выберите **Преимущества > Каналы > Автонастройка**, а затем **ОК** для входа.
2. Нажмите **◀/▶** для выбора **ATV, DTV** или **ATV + DTV** по желанию, затем **▲/▼/◀/▶** для выбора страны и **ОК**.

*Примечание: При выборе ATV, будет выполняться поиск только аналоговых каналов, а исходные аналоговые каналы будут перезаписаны. То же самое относится и к DTV и ATV + DTV.*

3. Процесс поиска может занимать несколько минут. Во время процесса вы можете нажать **Меню** или **Выход** для прерывания.
4. Как только сканирование закончится, телевизор автоматически перейдет к первому каналу из списка поиска, и все каналы будут расположены в заданном порядке. Вы можете нажать **Список** для отображения списка каналов.

### DTV Ручная настройка

Позволяет сканировать цифровые каналы в заданном диапазоне частот.

1. Выберите **Преимущество > Каналы > DTV Ручная настройка** и **ОК** для входа.
2. Нажмите **▲/▼/◀/▶** для выбора страны и затем **ОК**.
3. Нажмите **◀/▶** для выбора диапазона частот и затем **ОК** для запуска сканирования каналов.
4. Нажмите **Меню** для возврата или **Выход** для того, чтобы закрыть меню.

### ATV Ручная настройка

Ручной поиск, точная настройка и сохранение отдельных аналоговых каналов. Операции схожи с **DTV Ручной настройкой**.

1. Выберите **Преимущество > Каналы > ATV Ручная настройка** и **ОК** для входа.
2. Нажмите **▲/▼** для подсветки **System DK** (отображение системы может отличаться), затем нажмите **◀/▶** для выбора **SECAM** или **PAL**, и **ОК**.
3. Нажмите кнопки **▲ / ▼**, чтобы выделить **Поиск** и нажмите **◀ / ▶**, чтобы начать сканирование каналов. Для точной настройки каналов, выберите **Точная настройка** и нажмите **◀ / ▶**. Чтобы сохранить канал как предпочтительный, выделите **Storage 1** (отображаемое число может изменяться) и нажмите **◀ / ▶** для выбора номера канала.
4. Нажмите красную клавишу для сохранения настроек, а затем **Меню** для возврата или **Выход** для того, чтобы закрыть меню.

### Страна

Этот параметр действует для настройки DTV, показ страны варьируется в зависимости от страны, выбранной в Автоматической настройке и DTV Ручной настройке.

### Редактирование программ

1. Выберите **Преимущество > Каналы > Редактирование программ** и **ОК**.
2. С помощью кнопок **▲ / ▼** выберите канал, для изменения. Нажмите на кнопку соответствующего цвета для удаления, переименования, перемещения или пропуска канала.

# Меню настроек системы

3. Нажмите **Меню** для возврата или **Выход**, чтобы закрыть меню.

**Примечание:** Только ATV каналы могут быть переименованы.

## Информация о сигнале

Нажмите **OK** для отображения информации о текущем сигнале на цифровом канале, такие как уровень сигнала, частота (кГц), и т.д.

**CI Информация:** нажмите OK для входа в меню CI.  
**Примечание:** Поддержка CI доступна только для некоторых моделей.

## Обновление ПО (OAD)

OAD (загрузка обновлений по «воздуху») позволяет загружать новейшее программное обеспечение по воздуху. Если установлено значение On (Вкл), телевизор будет автоматически загружать самую последнюю версию программного обеспечения, если таковая доступна. Для отключения функции, нажмите **Выкл**.

## Изображение

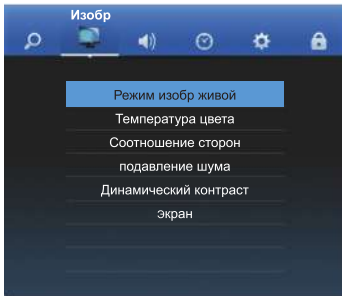

Меню **Изображение** позволяет настраивать параметры изображения на экране для комфортного просмотра в зависимости от типа программы и условий освещения.

Опции следующие:

### Режим изображения

Нажмите **OK**, затем ◀/▶ для прокрутки режимов изображения: **Яркий, обычный, мягкий** и **пользовательский**.

**Примечание:** Только в **Режиме изображения «Пользовательский»** доступны 5 опций изображения:

- **Контраст:** Регулирует разницу между светлыми и темными участками изображения.
- **Яркость:** Регулирует яркость изображения.
- **Оттенок:** Регулировка баланса между красным и зеленым уровнями.

**Примечание:** Данная опция доступна только в системе цвета NTSC.

- **Четкость:** Настройка четкости краев на изображении.

- **Цвет:** Регулирует интенсивность цвета изображения.

### Цветовая температура

Настройка цветовой температуры изображения. Нажмите кнопку **OK**, чтобы войти, затем нажмите кнопку ▲ / ▼ для прокрутки вариантов цветовой температуры: Прохладный для более синей палитры цветов изображения; Теплый для более красной палитры цветов изображения; Нормальный для белой палитры.

**Примечание:** Данная опция недоступна для некоторых моделей

### Формат изображения

Нажмите кнопку **OK**, чтобы войти, затем нажмите кнопку ▲ / ▼ для прокрутки параметров соотношения сторон: **Авто, 4: 3, 16: 9, Just Scan**.

**Примечание:** Режим **Только сканирование** для режимов **HDMI, YPbPr** и источника **PC**.

### Подавление шума

Улучшает качество изображения в случае плохого приема. Нажмите кнопку **OK**, чтобы войти, а затем нажмите кнопку ▲ / ▼ для переключения между **Off, Low, Middle, High** и **Auto**.

**Примечание:** Эта опция доступна в DTV, ATV, AV, YPbPr и HDMI режимах.

### Динамический контраст

Включите эту опцию для автоматической настройки контрастности. Нажмите кнопку **OK**, чтобы войти, а затем нажмите кнопку ▲ / ▼ для выбора **Вкл** или **Выкл**.

### Экран

Настройка изображения в режиме ПК. Вы можете отрегулировать горизонтальное положение, вертикальное положение, размер и фазу.

## Звук

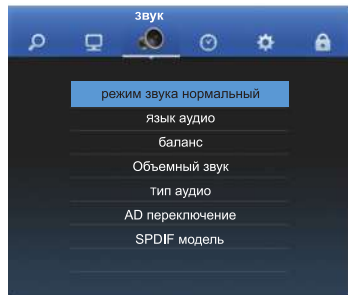

# Меню настроек системы

Меню **ЗВУК** позволяет настроить параметры звука для лучшего прослушивания. Доступные параметры:

## Режим звука

Нажмите кнопку **ОК**, чтобы войти, а затем нажмите кнопку **◀ / ▶**, чтобы выбрать **Нормальный**, **музыка**, **кино**, **новости**, и **пользователь**.

**Примечание:** При установке **Режима Звука** в положение «**пользователь**», становятся доступны настройки пяти полос эквалайзера (120 Гц, 500 Гц, 1,5 кГц, 5 кГц и 10 кГц), которые позволяют регулировать уровни частот звука.

## Язык аудио

Нажмите кнопку **ОК**, затем **◀ / ▶** для выбора первичного или вторичного, а затем нажмите кнопку **▲ / ▼ / ◀ / ▶** для выбора нужного языка звукового сопровождения.

**Примечание:** Данная опция доступна только для цифровых каналов.

## Баланс

Нажмите кнопку **ОК**, чтобы войти, а затем нажмите кнопку **◀ / ▶**, чтобы сбалансировать громкость между левым и правым громкоговорящими. Установите на "50" в нормальном состоянии.

## Объемный звук

Нажмите **ОК**, затем **▲ / ▼** для выбора имитации объемного звука **Вкл** или **объемный звук**

## Тип аудио

Нажмите кнопку **ОК**, чтобы выбрать режим звукового типа для слабослышащих или обычный.

**Примечание:** Данная опция доступна только для цифровых каналов.

## AD включение

Нажмите кнопку **ОК**, а затем нажмите кнопку **◀ / ▶** для выбора звукового описания (AD) **вкл** или **выкл**. При выборе значения **вкл**, вы можете нажать кнопку **▲ / ▼**, чтобы выбрать AD громкость, а затем нажмите кнопку **◀ / ▶** для регулировки громкости звукового описания.

**Примечание:** Данная опция доступна только если **Тип аудио** настроен для слабослышащих.

## SPDIF режим

Этот параметр управляет типом аудиопотока, отправляемого к разъему **SPDIF**. Нажмите кнопку **ОК**, чтобы выбрать **PCM**, если аудио устройство, подключенное к разъему **SPDIF**, совместимо только с линейным сигналом **PCM**. В противном случае выберите **Авто**.

## Время

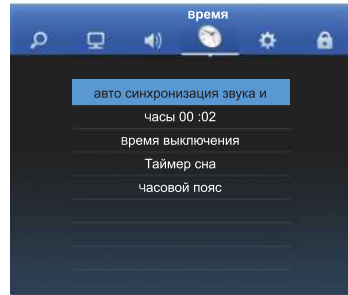

Меню **TIME** (Время) позволяет установить время отключения и время выключения.

**Примечание:** При отсутствии сигнала на экране телевизора будет выключен через 15 минут по умолчанию.

## Автоматическая синхронизация

Нажмите кнопку **ОК**, чтобы выбрать значение **Вкл** или **Выкл**. Если выбрано значение **Вкл**, телевизор получит дату и время автоматически из **DTV** сигналов, а параметр **Часы** будет не доступен. При выборе **Выкл**, вы должны вручную установить часы.

**Примечание:** Если выбрано значение **Выкл**, время, установленное в опции **Часы**, не будет сохранено в памяти при включении телевизора в следующий раз, и время телевизора будет установлено по умолчанию.

## Часы

Устанавливает текущее время. Нажмите кнопку **ОК** для доступа к интерфейсу для установки часов, а затем введите текущую дату и время, нажав **▲ / ▼ / ◀ / ▶**.

**Примечание:** Данная опция доступна только при выключении автоматической синхронизации.

## Время выключения

Устанавливает определенное время, при котором телевизор автоматически выключается. Нажмите кнопку **ОК**, а затем нажмите кнопку **◀ / ▶** для выбора режима повтора между **Выкл, один раз** или **каждый день**. При выборе **один раз** или **каждый день**, вы должны установить время, когда телевизор автоматически выключается в минутах и часах нажатием **▲ / ▼ / ◀ / ▶**.

## Таймер сна

Настраивает время автоматического перехода телевизора в режим ожидания. Нажмите **ОК**, затем **▲ / ▼** для выбора между **Выкл, 10 мин, 20 мин, 30 мин, 60 мин, 90 мин, 120 мин, 180 мин, 240 мин**.

## Часовой пояс

Нажмите **ОК**, затем **▲ / ▼ / ◀ / ▶** для выбора часового пояса.

**Примечание:** Данная опция доступна только при выключении автоматической синхронизации.

# Меню настроек системы

## Опции

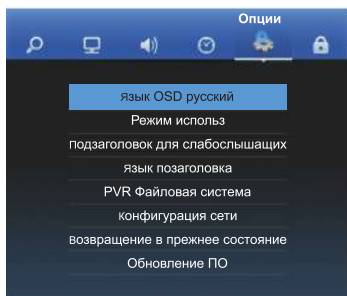

Меню **Опции** позволяет настроить некоторые специальные функции телевизора.

### OSD Язык

Нажмите кнопку ОК, а затем кнопку ▲ / ▼ / ◀ / ▶ для выбора языка меню на экране.

### Расположение (Режим использования)

Нажмите ОК для выбора **Дома** или **В магазине**.

### Субтитры для слабослышащих

Нажмите ОК для выбора **Вкл** или **Выкл**.

*Примечание:* Данная опция доступна только для цифровых каналов.

### Язык субтитров

Нажмите ОК, затем ◀ / ▶ для выбора **Первичный** или **Вторичный**, потом ▲ / ▼ / ◀ / ▶ для выбора желаемого языка субтитров.

*Примечание:* Данная опция доступна только для цифровых каналов.

### PVR файловая система

Данная опция используется для настройки файловой системы PVR. Вы можете установить размер сдвига времени, отформатировать диск, проверить скорость и оставшееся место и время, а также установить время начала и время отступа. Для получения дополнительной информации о том, как использовать функцию PVR, см **PVR функция** на странице 20.

*Примечание:* Данная опция доступна только для цифровых каналов.

### Настройка сети

Нажмите кнопку ОК, затем ▲ / ▼ для выбора проводной сети или сети Wi-Fi, а затем нажмите кнопку ОК. (Для получения дополнительной информации, пожалуйста, обратитесь к описанию настройки сети на странице 9.)

### Возврат к заводским настройкам

Нажмите кнопку ОК. Выберите Да и нажмите кнопку ОК, чтобы восстановить все настройки к заводским установкам или выберите Нет и нажмите кнопку ОК, чтобы вернуться к предыдущему меню.

*Примечание:* При включенной системе блокировки необходимо ввести пароль с помощью числовых клавиш.

## Обновление программного обеспечения

Вы можете проверить версию программного обеспечения и обновить программное обеспечение с помощью USB или по сети.

## Блокировка

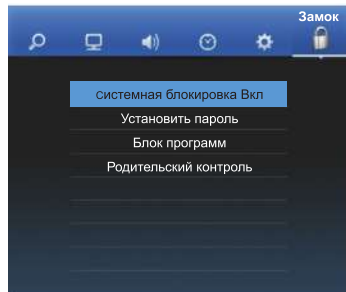

Меню блокировки позволяет эффективно блокировать доступ посторонних, не знающих пароль, для просмотра телевизора.

*Примечание:* Вы должны ввести пароль перед входом в меню **Блокировки**.

### Система блокировки

С помощью числовых кнопок введите пароль по умолчанию "0000", а затем нажмите кнопку ОК выберите значение **Вкл** или **Выкл**.

#### *Примечания:*

- Если вы забыли пароль, введите супер пароль "0812", чтобы перепределить существующие пароли.

- Следующие опции доступны только когда в **Системе блокировки** установлено значение **Вкл**.

### Настройка пароля

Эта опция позволяет изменить пароль. Нажмите кнопку ОК, а затем нажмите числовые кнопки, чтобы ввести старый пароль, а затем дважды новый пароль.

### Программа блокировки

Эта опция позволяет заблокировать определенный телевизионный канал. Нажмите кнопку ОК, а затем нажмите кнопку ▲ / ▼, чтобы выбрать определенный телевизионный канал, который вы хотите заблокировать, и нажмите на красную кнопку. Для разблокировки используйте ту же операцию.

### Родительский контроль

Эта опция позволяет блокировать телевизионные программы путем ограничения возраста. Если допустимый возраст программы превышает возраст, заданный в меню, для просмотра программы требуется ввести пароль. Возможные варианты: Выкл, 4, 5, 6, 7, 8, 9, 10, 11, 12, 13, 14, 15, 16, 17 и 18.

*Примечание:* Данная опция доступна только для цифровых каналов.

## PVR

PVR (Personal Video Recorder) позволяет записывать ваши любимые телевизионные программы. Функция сдвига времени интегрирована с функцией PVR, что позволяет выполнять паузу, ускоренную перемотку вперед и перемотку телепередачи в прямом эфире, так что Вы не пропустите никакой фрагмент ваших любимых программ. Перед тем, как использовать PVR, подключите диск USB к телевизору.

**Примечание:** Функция доступна только в выбранных продуктах в соответствии с ТВ ограничениями и техническими требованиями в вашей стране, может быть недоступна в месте установки и использования. Функция также может быть заблокирована телевизионной сетью в связи с защитой авторских прав (контент высокой четкости, защита от записи). Пожалуйста, используйте Опции на пульте дистанционного управления, чтобы проверить, если функция доступна в вашем продукте.

1. Нажмите **OPTION** на пульте дистанционного управления и выберите **PVR**.
2. Нажмите **OK**. Запись запустится автоматически.
  - Появится мини-панель (для управления записью) на экране. Во время записи панель также показывает ход записи и процент свободной памяти на диске USB. Она исчезает через несколько секунд после начала записи. Для того чтобы вызвать её снова, нажмите кнопку **OK** или красную кнопку.
  - Во время записи вы можете выключить телевизор и запись продолжится в режиме ожидания. Загорится индикатор телевизора.
  - Записанный файл будет храниться в папке **PVR-Мультимедиа – Мои фильмы** и иметь имя по номеру канала.
3. Чтобы остановить запись, нажмите **◀ / ▶**, чтобы выделить **Стоп** и нажмите **OK** - появится диалоговое окно, в верхней середине экрана. С помощью кнопок **◀/▶** выберите **YES** (Да) и нажмите **OK** для остановки записи; в нормальном режиме запись автоматически останавливается, когда истечет продолжительность записи.
4. Для просмотра записанной программы, перейдите на **Смарт ТВ**:
  - > **Система** > **Мультимедиа**, выберите **Мой браузер**
  - > **MSTPVR**, затем выберите соответствующий файл записи.
 Нажмите кнопку **OK**, чтобы проиграть. (аналогично если вы записываете цифровую программу радио).

**Сдвиг времени**

Во время записи, вы можете просматривать запись от начала и до указанной точки времени или от точки А до точки В. Вы можете также быстро перематывать вперед или назад запись или воспроизвести запись в замедленном режиме.

1. Нажмите **Опции** на пульте ДУ и выберите **PVR**.
2. Нажмите **OK** для ввода.
  - На экране появится мини-панель. Нажмите **OK** или красную кнопку для показа или скрытия панели.
3. Нажмите **◀ / ▶** для выбора пункта **Проигрывание**, а затем нажмите кнопку **OK**, чтобы воспроизвести запись с момента перехода в режим со сдвигом времени, а первоначальная запись продолжится в фоновом режиме.
4. Для выбора варианта просмотра записи нажмите:
  - **◀ / ▶** для выбора пункта **Play**, а затем нажмите **OK**, чтобы установить точку начала сдвига времени. "Проигрывание" изменится на "Проигрывание А". Для того, чтобы установить точку остановки сдвига времени, нажмите **◀ / ▶** для выбора "Проигрывание", а затем нажмите **OK**, "Проигрывание" изменится на "Проигрывание А-В". Нажмите **◀ / ▶** для выбора Проигрывания А-В, а затем **OK**, чтобы воспроизвести часть записи от начальной точки А до конечной точки В.
  - **◀ / ▶** для выбора **SlowMotion**, а затем нажмите кнопку **OK**, чтобы воспроизвести запись в замедленной скорости.
  - **◀ / ▶** для выбора **TimePlay**, а затем нажмите **OK**. Появится диалоговое окно в верхней середине экрана. С помощью кнопок **▲/▼** выберите начальный момент времени воспроизведения записи и нажмите кнопку **OK**.
5. **◀ / ▶** для выбора **Остановки** и **OK** для выхода.

**Примечания:**

- Функция PVR доступна только для цифровых незашифрованных каналов.
- Перед тем, как подключить накопитель USB к телевизору, убедитесь, что вы создали резервную копию данных на диске
- чтобы избежать потери важных данных из-за непредвиденного сбоя.
- Мы рекомендуем вам использовать диск USB, по крайней мере, в котором имеется 1 Гб свободного пространства и скоростью записи более 5.0 Mb/c.
- Чем больше свободной памяти USB-накопителя для функции PVR, тем дольше возможна запись.
- Если вы хотите изменить канал или источник сигнала во время записи, сначала сохраните записанные данные.
- Телевизор не может проигрывать файлы в обычном режиме, если параметры файла превышают ограничения системы, если файл не поддерживается, поврежден или не может быть декодирован.
- Не отключайте USB накопитель при считывании файла или передаче данных, в противном случае накопитель может повредиться.

## EPG

EPG (Electronic programme guide) теле-гид с расписанием программ, показывает на экране информацию о передачах со всех найденных цифровых каналов.

***Примечание:** Эта функция доступна только для цифровых каналов. Информация о программе доступна только после того, как осуществится сканирование каналов.*

1. Нажмите **GUIDE** на пульте ДУ.
2. После входа в интерфейс EPG, нажмите ▲ / ▼ для выбора **PROGRAMME GUIDE** (сверху на экране) для сортировки информации по времени или каналу.
  - Если вы сортируете информацию о программе по времени, нажмите кнопку ▲ / ▼ для выбора времени (справа внизу **PROGRAMME GUIDE**), а затем ◀ / ▶ для отображения расписания передач за текущий день и в ближайшие 7 дней.
  - Если вы сортируете информацию о программе по каналу, нажмите ▲ / ▼ для выбора канала (справа внизу **PROGRAMME GUIDE**), а затем ◀ / ▶ для переключения между расписаниями различных каналов.
3. Нажмите:
  - красную кнопку, и ▲ / ▼ / ◀ / ▶ для выбора канала и установки времени начала и окончания, чтобы запланировать запись. Можно также установить режим записи. Нажмите ▲ / ▼ для выбора режима и нажмите ◀ / ▶, чтобы выбрать **один раз, каждый день** или **еженедельно**. После того, как график установлен, телевизор автоматически переключится на выбранный канал и начнет запись в установленное время. Если телевизор находится в режиме ожидания, телевизор автоматически включится и затем погаснет через несколько секунд с опережением графика, а затем начнет запись в режиме ожидания. Индикатор на телевизоре мигает до тех пор пока не закончится запись.

***Примечание:** Перед тем, как использовать функцию записи по расписанию, подключите USB накопитель к телевизору. Для получения подробной информации об управлении записью обратитесь к разделу **PVR** на стр. 19.*
  - зеленую кнопку, чтобы просмотреть подробную информацию о программе, если таковые имеются.
  - Желтую кнопку для отображения списка расписания.
  - Синюю кнопку и ▲ / ▼ / ◀ / ▶ для выбора канала и установки времени для напоминания. Кроме того, можно установить режим напоминания. Нажмите ▲ / ▼ для выбора режима и ◀ / ▶, чтобы выбрать **один раз, каждый день** или **еженедельно**. После того, как напоминание установлено, телевизор автоматически переключается на выбранный канал в заданное время. Если телевизор находится в режиме ожидания, телевизор автоматически включится и переключится на выбранный канал.



## Проблемы и способы их устранения

*Примечание:* Проблемы и способы их устранения 1-2 относятся к моделям телевизора с сетевыми функциями, поэтому пользователи моделей без сетевых функций могут их игнорировать.

### 1. Не удается подключиться к сети.

- Убедитесь, что телевизор подключен к сети.
- Перезапустите телевизор.
- Обратитесь к поставщику услуг Интернета, чтобы проверить, поддерживается ли доступ к вашему маршрутизатору. Изучите руководство пользователя для вашего маршрутизатора.
- Убедитесь, что телевизор подключен к маршрутизатору. Если маршрутизатор включен, а соединение стабильное, попробуйте использовать новый маршрутизатор и сеть. Проверить маршрутизатор можно на компьютере. Если проблема сохраняется, обратитесь в центр обслуживания клиентов.

### 2. Видео воспроизводится с рывками.

- Видео с USB-носителя: проблема может быть вызвана передачей данных или тем, что поток кодировки не поддерживается телевизором.
- Видео, загруженные из Интернета или онлайн-видео.
  - а. Это может быть вызвано низкой скоростью сети. Для просмотра онлайн-видео необходима высокоскоростная сеть.
  - б. В моменты пиковой нагрузки скорость сети может быть ограничена.
  - в. Проверьте, работают ли другие компьютеры в сети — они могут использовать полосу пропускания сети, особенно если они загружают или воспроизводят онлайн-видео.
  - г. Видео само по себе может быть неплпавным, проблема не связана с телевизором или сетью.

### 3. Когда к телевизору одновременно подключены два мобильных жестких диска, иногда они не распознаются.

- Все мобильные жесткие диски потребляют много мощности, что может привести к проблемам с подачей питания. Мы рекомендуем вставлять только один жесткий диск или мобильный диск с низким энергопотреблением.

### 4. Видео с мобильного жесткого диска (USB) воспроизводится без звука.

- Формат звука видео на мобильном диске не поддерживается телевизором.

### 5. Не удается воспроизвести некоторые видео.

- Формат видео может не поддерживаться телевизором, особенно формат видео, снятых на определенные камеры, которые используют собственные форматы, несовместимые с вашим телевизором.

### 6. Видео перестает воспроизводиться посередине.

- При копировании или сжатии видео могут возникать ошибки, поэтому их воспроизведение может прекращаться автоматически.

### 7. О чем следует помнить при обновлении программного обеспечения

- Не выключайте питание во время обновления ПО.
- Не используйте пульт управления во время обновления ПО.
- Будьте терпеливы, так как обновление ПО может занять чуть больше времени.

### 8. После обновления ПО интерфейс телевизора не изменился.

- В некоторых случаях обновление ПО может не изменять и не добавлять функции, а улучшать производительность телевизора, при этом интерфейс существенно не меняется. Кроме того, иногда интерфейс совсем не изменяется.

### 9. Что делать, если обновление ПО останавливается из-за внезапного отключения питания?

- Если вы обновляете ПО с USB-диска, не отсоединяйте USB-диск от телевизора и перезапустите его, чтобы продолжить обновление. При обновлении по сети также перезапустите телевизор и проверьте его работоспособность.

### 10. USB-устройство подключено к телевизору, но после доступа к файлам мультимедиа отображается сообщение, что USB-устройства не найдены. Почему?

- Возможно, мобильный диск поврежден или ему не хватает напряжения. Вы можете увеличить мощность, вставив одновременно два разъема на одном конце USB-кабеля в порт USB телевизора.

### 11. Внешнее устройство не определяется

- Некоторые внешние устройства (например, веб-камера, смартфон, планшет, игровая консоль и внешний адаптер беспроводной связи) могут быть несовместимы с телевизором или не поддерживают определенные функции (nScreen, беспроводной дисплей, управление жестами, распознавание лица и т. д.). Попробуйте использовать аналогичное устройство. Если это не работает, обратитесь к местному торговому представителю.

## Устранение неисправностей

Большинство проблем, с которыми Вы можете столкнуться при эксплуатации телевизора, перечислены ниже.

### Отсутствие изображения, отсутствие звука

1. Проверьте работу плавкого предохранителя или автоматического выключателя.
2. Подключите к розетке другое устройство для того, чтобы убедиться в ее исправности.
3. Разъем электропитания плохо подключен к розетке.
4. Проверьте источник сигнала.

### Отсутствие цвета

1. Измените систему цветного телевидения.
2. Настройте цветовую насыщенность.
3. Переключите на другой канал. Черно-белое изображение может транслироваться.

### Пульт дистанционного управления не работает

1. Замените элементы питания.
2. Неверное положение элементов питания.

### Отсутствие изображения, хороший звук

1. Настройте яркость и контраст.
2. Возможны неполадки при трансляции.

### Хорошее изображение, отсутствие звука

1. Для увеличения громкости нажмите кнопку ► ГРОМКОСТЬ ВВЕРХ.
2. Отключен звук. Для включения звука нажмите кнопку Отключения звука.
3. Измените систему звука.
4. Возможны неполадки при трансляции.

### Рябь на экране

Как правило, оно вызвано местными помехами – машинами, лампами дневного света и фенами. Для уменьшения помех отрегулируйте антенну.

### Белый экран в режиме VGA

Возможно, телевизор не может распознать установленную компьютером резолюцию. Рекомендуется изменить резолюцию на более подходящую, либо установить другую стандартную резолюцию для системы Windows.

### Экран снежит, наличие помех

В том случае, если антенна расположена в отдаленной зоне сигнала телевизора, где сигнал очень слабый, изображение на экране телевизора может быть ухудшено точками. При крайне слабом сигнале необходимо установить специальную антенну для улучшения приема сигнала.

1. Отрегулируйте положение и направление уличной/комнатной антенны.
2. Проверьте соединение антенны.
3. Точная настройка канала.
4. Переключите на другой канал. Возможны неполадки при трансляции.

### Искажения

Появление темных пятен или горизонтальных полос, мерцающее или сдвинутое изображение. Это, как правило, вызвано помехами от системы зажигания машин, неоновых ламп, электродрелей или других электрических устройств.

### Тень

Наличие теней вызвано прохождением телевизионного сигнала по двум каналам. Один канал – прямой; другой – отражается от высоких зданий, холмов или других объектов. Изменение направления или положения антенны может улучшить прием сигнала.

### Помехи радиочастот

Данные помехи вызывают рябь или диагональные полосы в некоторых случаях – потерю контакта изображения. Необходимо определить и устранить источник радиоволн.

*\* Для оптимального просмотра снимите все наклейки с передней панели и экрана телевизора.*

*\* Иллюстрации в настоящем Руководстве пользователя приведены лишь для справки и могут отличаться от реального внешнего вида изделия. Конструкция и технические характеристики устройства могут изменяться без уведомления.*



## Установка настольной подставки

- В случае, если настольная подставка уже собрана, пропустите данный раздел.
- Иллюстрации в данном документе могут отличаться от реального внешнего вида изделия.
- Держите винты и пластиковые детали вдали от смазок и органических растворителей, чтобы избежать повреждений устройства, особенно в процессе сборки.
- В процессе установки подложите под экран мягкий материал, чтобы избежать царапин и повреждений экрана.
- После сборки поставьте телевизор в вертикальное положение и проверьте на устойчивость. Избегайте соприкосновения экрана с острыми краями предметов, которые могут поцарапать экран.
- Для расположения телевизора на стене необходимо приобрести соответствующий настенный кронштейн.

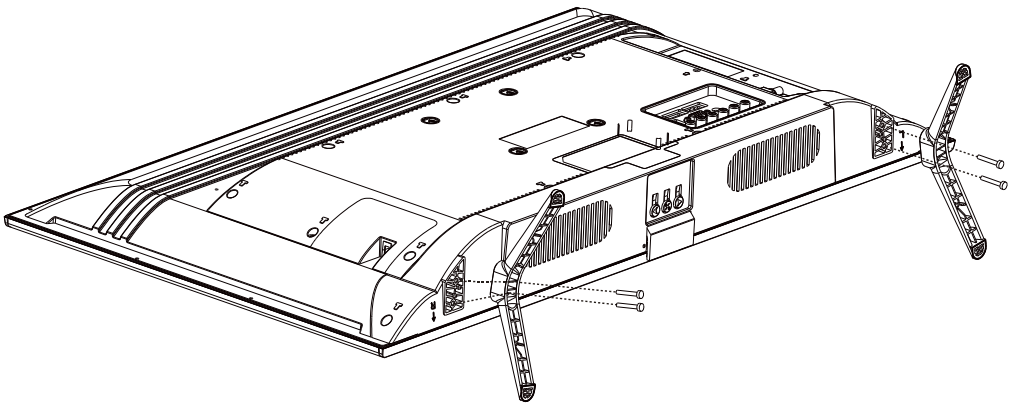

## Комплектация

1. ЖК-телевизор .....	1 шт.
2. Шнур сетевой .....	1 шт.
3. Основание опоры (компл.) .....	1 шт.
4. Комплект крепежных элементов.....	1 шт.
5. Пульт ДУ .....	1 шт.
6. Элемент питания .....	2 шт.
7. Руководство по эксплуатации .....	1 шт.
8. Талон гарантийный .....	1 шт.

## ТЕХНИЧЕСКИЕ ХАРАКТЕРИСТИКИ

Система звука принимаемого сигнала	D/K, B/G, I, NICAM	Источник питания	110-242 В~, 50/60 Гц
Система цветности принимаемого сигнала	SECAM, PAL	Параметры электросети	110-242 В~, 50/60 Гц

Модель	Model	LED32D2930	LED40D2930	LED43D2930
Максимальный размер изображения	Screen size	32"	40"	43"
Формат сигнала	Format of signal	DVB-C/T/T2	DVB-C/T/T2	DVB-C/T/T2
Степень яркости	Brightness	240 cd/m2	250 cd/m2	270 cd/m2
Разрешение	Resolution	1366x768	1920x1080	1920x1080
Угол обзора (CR=>10)	Viewing angles	178°/178°	178°/178°	178°/178°
Мощность звука	Sound Power	5 Вт x 2	8 Вт x 2	8 Вт x 2
Потребляемая мощность	<b>Power Consumption</b>	45 Вт	70 Вт	75 Вт
Вес	N.Weight	4,5 кг	6,6 кг	7,6 кг
Формат экрана	Aspect ratio	16:9	16:9	16:9
Удельная мощность рабочего режима: ..... Потребляемая мощность в режиме ожидания: ..... Потребляемая мощность в выключенном режиме: .....	Specific power of working mode: ..... Power Consumption of standby mode: ..... Power Consumption in off mode: .....	<b>0.0165 Вт/см<sup>2</sup></b> <b>≤0.5 Вт</b> <b>0 Вт</b>	<b>0.0158 Вт/см<sup>2</sup></b> <b>≤0.5 Вт</b> <b>0 Вт</b>	<b>0.0151 Вт/см<sup>2</sup></b> <b>≤0.5 Вт</b> <b>0 Вт</b>

Технические характеристики, функции и комплект поставки могут отличаться от приведенных в настоящей «Инструкции по эксплуатации» вследствие модернизации телевизоров заводом-изготовителем.

Видеофайлы AVI и MKV могут содержать различные видео и аудио потоки, формат которых не поддерживается телевизором. В этом случае файл AVI или MKV воспроизводится не будет.

**СРОК СЛУЖБЫ ТЕЛЕВИЗОРА 5 ЛЕТ.**