



# РУКОВОДСТВО ПОЛЬЗОВАТЕЛЯ

## LED - телевизор \*

\* В LED-телевизор LG установлен ЖК-дисплей со светодиодной подсветкой

Перед началом эксплуатации устройства внимательно прочтите настоящее руководство и сохраните его для будущего использования.  
Оборудование соответствует требованиям Технического Регламента «Ограничение использования некоторых опасных веществ в электрическом и электронном оборудовании».

LB49\*\*

LB57\*\*

LB58\*\*



\* M F L 6 8 0 2 7 0 4 6 \*

P/NO: MFL68027046 (1402-REV00)

Напечатано в России.

Изготовитель: ООО «ЛГ Электроникс РУС»

Адрес: 143160, РФ, Московская область, Рузский район,  
СП Дороховское, 86-й км. Минского шоссе, д. 9

EAC



004

Продукт с радиочастотными модулями/  
Продукти з радіочастотними модулями



Продукты без радиочастотных модулей/  
Продукти без радіочастотних модулів

[www.lg.com](http://www.lg.com)

## СОДЕРЖАНИЕ / МАЗМҰНЫ / ЗМІСТ

### **А-3 Настройка ТВ / Теледидарды жөнге салу / Налаштування ТВ**

А-3 Подсоединение подставки / Сүйемелді жалғау / Під'єднання підставки

### **А-7 УСТАНОВКА ПОДКЛЮЧЕНИЙ / ҚОСЫЛЫМДАРДЫ ОРНАТУ / ВСТАНОВЛЕННЯ ПІДКЛЮЧЕННЯ**

А-7 Подключение антенны / Антеннаны қосу / Підключення до антени

А-9 Подключение спутниковой тарелки / Жер-серіктік антеннаны қосу / Підключення до супутника

А-9 Подключение адаптера / Адаптерді қосу / Підключення адаптера

А-10 Подключение при помощи СКАРТ / Қосу ша СКАРТ / Підключення по СКАРТ

А-13 Другие подключения / Сырттың қосулары / Інші підключення

ОБЩЕЕ

### **СПИСОК ЯЗЫКОВ / ТІЛДІҢ ТІЗБЕСІ / СПИСОК МОВ**

Русский  
Қазақша  
Українська

ЯЗЫКИ

### **В-1 ТЕХНИЧЕСКИЕ ХАРАКТЕРИСТИКИ / ТЕХНИКАЛЫҚ СИПАТТАР / ТЕХНІЧНІ ХАРАКТЕРИСТИКИ**

ОБЩЕЕ

## Настройка ТВ / Теледидарды жөнге салу / Налаштування ТБ

28LB49\*\*-ZH

Изображение может отличаться от Вашего ТВ.  
Сурет сіздің ТВ деген ажыратылу біледі.  
Зображення може дещо відрізнятися від  
реального вигляду вашого телевізора.

22LB49\*\*-ZH

1

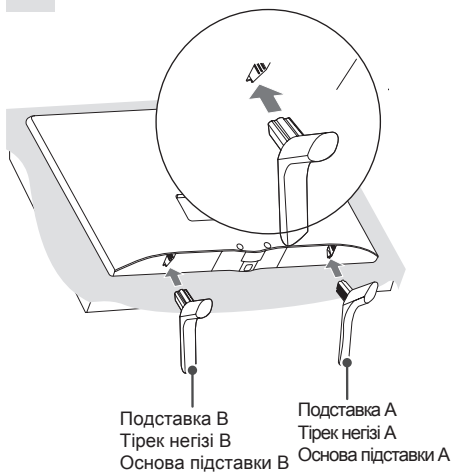

2

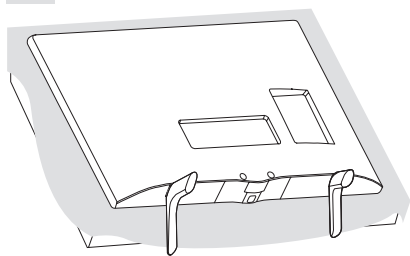

1

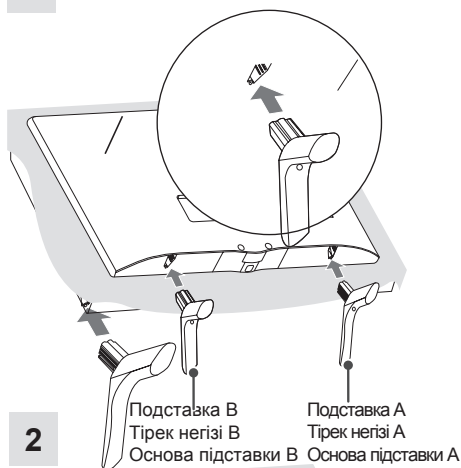

2

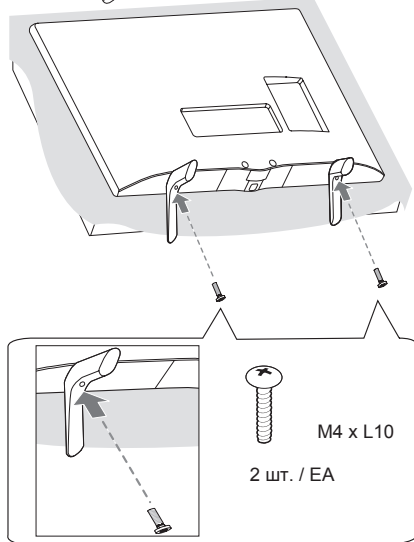

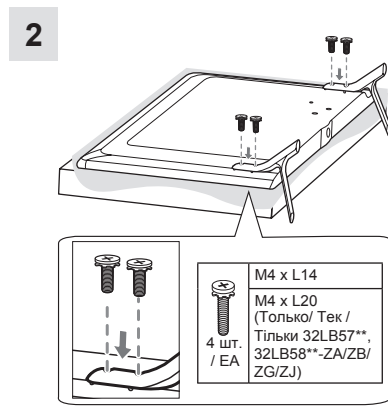
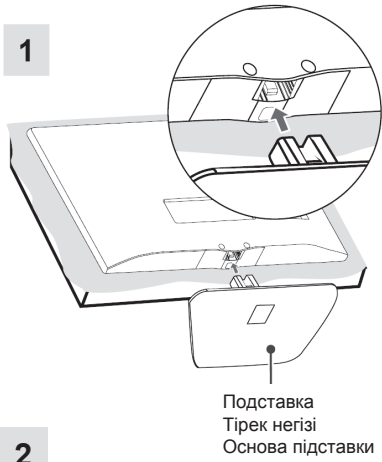

LB57\*\*, LB58\*\*-ZA/ZB/ZG/ZJ





32/39LB58\*\*-ZM

1

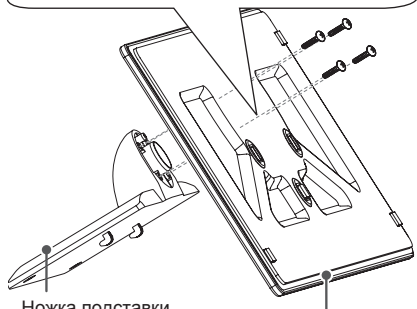
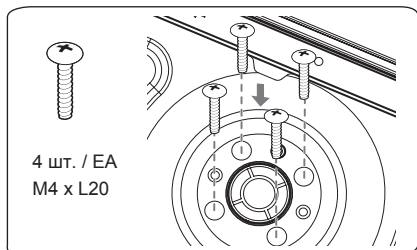

Ножка подставки  
Астынан тіреудің аяғы  
Ніжка підставки

Подставка  
Тірек негізі  
Основа підставки

2

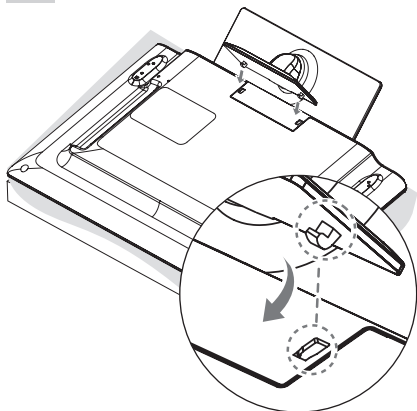

Ножка подставки  
Астынан тіреудің аяғы  
Ніжка підставки

Подставка  
Тірек негізі  
Основа підставки

3

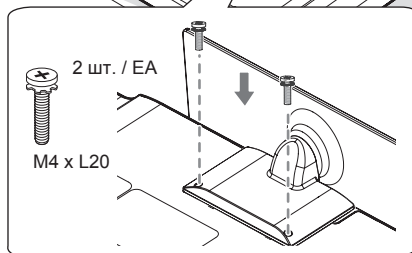
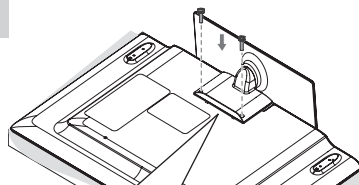

42/47/50/55/60LB58\*\*-ZM

1

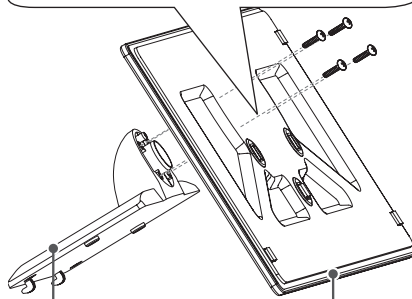
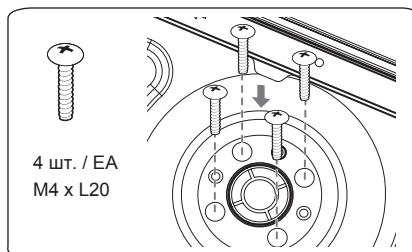

Ножка подставки  
Астынан тіреудің аяғы  
Ніжка підставки

Подставка  
Тірек негізі  
Основа підставки

2

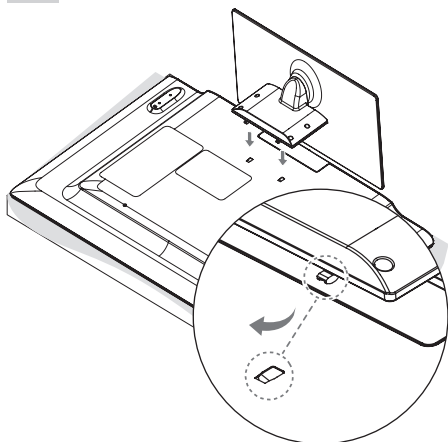

3

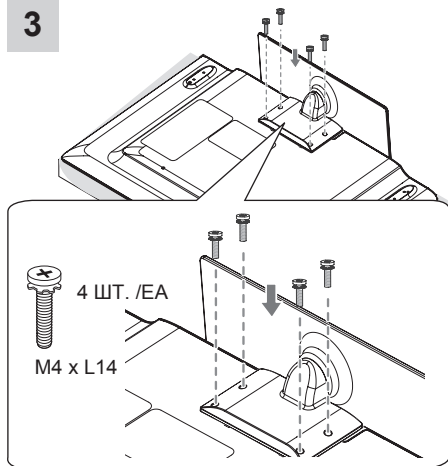

**ВНИМАНИЕ / ЕСКЕРТУ  
УВАГА**

- При подсоединении подставки к телевизору, положите его на стол или плоскую поверхность с подложенной мягкой тканью, экраном вниз, чтобы предотвратить появление царапин на экране.
- При астынан тіреудің подсоединении теледидарға, қарамастан оны үстелге астына жай- жұмсақпен сал- матамен немесе тайқы бетті, экранмен төмен, болдырмау чтобы айғыздың біт- экранда.
- При приєднанні підставки до телевізора, покладіть його на стіл або плоску поверхню з підкладеною м'якою тканиною, екраном донизу, щоб запобігти появі подряпин на екрані.



**ВНИМАНИЕ / ЕСКЕРТУ  
УВАГА**

- Наличие заглушки на отверстии позволит защитить отверстие от пыли и грязи. Используйте заглушку при установке настенного кронштейна
- Бұқтырманың бары ойықта ойықты тозаңнан қорғау қояды және қарамастан кірлер. Заглушку при қабырғаның кронштейнінің қондырғысында пайдалан-.
- Наявність заглушки на отворі дозволить захистити отвір від пилу і бруду. Використовуйте заглушку при установці настінного кронштейна.

(Только/ Тек / Тільки LB58\*\*-ZM)

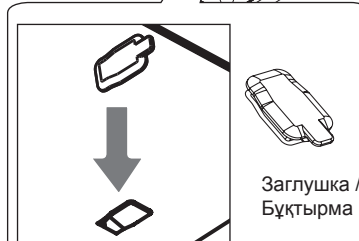
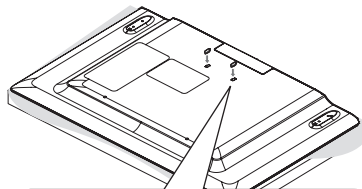



## ВНИМАНИЕ!

### ПОДКЛЮЧЕНИЕ ВНЕШНИХ УСТРОЙСТВ

Убедитесь в том, что розетки, в которые вставлены кабели питания внешних устройств и телевизора заземлены.

**ПЕРЕД ПОДКЛЮЧЕНИЕМ НЕОБХОДИМО ОБЕСТОЧИТЬ ВСЕ ПОДКЛЮЧАЕМЫЕ УСТРОЙСТВА И ТЕЛЕВИЗОР! ОТКЛЮЧИТЕ АНТЕННУ ОТ ТЕЛЕВИЗОРА!**

Подключите сигнальные кабели от внешних устройств к телевизору, а затем подключите все устройства к электросети. Обязательно используйте антенный изолятор (входит в комплект поставки в зависимости от модели) для подключения антенного кабеля.

**НИ В КОЕМ СЛУЧАЕ НЕ ВКЛЮЧАЙТЕ ТЕЛЕВИЗОР И ПОДКЛЮЧАЕМЫЕ УСТРОЙСТВА В ЭЛЕКТРОСЕТЬ ДО ТЕХ ПОР, ПОКА НЕ ЗАКОНЧИЛИ ПОДСОЕДИНЯТЬ К НЕМУ СИГНАЛЬНЫЕ КАБЕЛИ. ЭТО МОЖЕТ ПРИВЕСТИ К ПОВРЕЖДЕНИЮ ТЕЛЕВИЗОРА И ПОДКЛЮЧАЕМЫХ УСТРОЙСТВ.**

Помните, что электропроводка помещения, где планируется эксплуатировать телевизор должна соответствовать требованиям СНиП 3.05.06-85.



## УВАГА

### ПІДКЛЮЧЕННЯ ЗОВНІШНІХ ПРИЛАДІВ

Переконайтеся в тому, що розетки, в які вставлено кабелі живлення зовнішніх пристроїв і телевізора заземлені.

**ПЕРЕД ПІДКЛЮЧЕННЯМ ПОТРІБНО ЗНЕСТРУМИТИ (ВІДКЛЮЧИТИ ВІД РОЗЕТКИ) ВСІ ПРИСТРОЇ ЩО ПРИЄДНУЮТЬСЯ ТА ТЕЛЕВІЗОР! ВІД'ЄДНАЙТЕ АНТЕНУ ВІД ТЕЛЕВІЗОРА!**

Підключіть сигнальні кабелі від зовнішніх пристроїв до телевізора, а потім підключіть усі пристрої до електромережі. Обов'язково використовуйте антенний ізолятор (входить в комплект поставки залежно від моделі) для підключення антенного кабелю.

**НІ В ЯКОМУ РАЗІ НЕ ВМИКАЙТЕ ТЕЛЕВІЗОР ТА ПРИСТРОЇ, ЩО ДО НЬОГО ПІД'ЄДНУЮТЬСЯ, У ЕЛЕКТРОМЕРЕЖУ ДО ТИХ ПІР, ПОКИ НЕ ЗАКІНЧИЛИ ПІД'ЄДНУВАТИ ДО НЬОГО СИГНАЛЬНІ КАБЕЛІ. ЦИМ МОЖНА ПОШКОДИТИ ТЕЛЕВІЗОР І ПРИСТРОЇ.**

Пам'ятайте, що електропроводка приміщення, де планується експлуатувати телевізор повинна відповідати вимогам СНиП 3.05.06-85.



## ЕСКЕРТУ

**СЫРТҚЫ ҚҰРЫЛҒЫЛАРДЫ ҚОСУ**  
Сыртқы құрылғылар мен теледидардың қоректендіру сымдары қосылған розетканың жерленгендігіне көз жеткізіңіз.

**СЫРТҚЫ ҚҰРЫЛҒЫЛАРДЫ ҚОСАР АЛДЫНДА, БАРЛЫҚ СЫРТҚЫ ҚҰРЫЛҒЫЛАРДЫ ЖӘНЕ ТЕЛЕДИДАРДЫ ТОҚ КӨЗІНЕН АЖЫРАТЫҢЫЗ! АНТЕННАНЫ ТЕЛЕДИДАРДАН АЖЫРАТЫҢЫЗ!**

Алдымен сыртқы құрылғылардың сигналдық сымдарын теледидарға қосыңыз, содан кейін ғана барлық құрылғыларды электр желісіне қосыңыз. Міндетті түрде антенналық оқшаулағышты қолданыңыз (тауар аксессуарлар құрамына кіреді).

**БАРЛЫҚ СИГНАЛДЫҚ СЫМДАРДЫ ЖАЛҒАП БТІРМЕГЕНШЕ, ТЕЛЕДИДАРДЫ ЖӘНЕ СЫРТҚЫ ҚҰРЫЛҒЫЛАРДЫ ЭЛЕКТР ЖЕЛІСІНЕ ҚОСПАҢЫЗ. БҰЛ ТЕЛЕДИДАРДЫҢ НЕМЕСЕ СЫРТҚЫ ҚҰРЫЛҒЫЛАРДЫҢ ЗАҚЫМДАНУЫНА ӘКЕП СОҒУЫ МҮМКІН.**

Есте сақтаңыз, теледидарды қолдану аймағындағы электр сымдары жүйесін жіргізу СНиП 3.05.06-85 талаптарына сәйкес болуы қажет

## УСТАНОВКА ПОДКЛЮЧЕНИЙ / ҚОСЫЛЫМДАРДЫ ОРНАТУ / ВСТАНОВЛЕННЯ ПІДКЛЮЧЕННЯ

В данном разделе УСТАНОВКА ПОДКЛЮЧЕНИЙ в основном используются диаграммы для моделей LB57\*\*.

Айтылмыш тарауда қосудың қондырғысының арада негізгі диаграммалар LB57\*\* қалыптары үшін пайдаланылады.

У даному підрозділі ВСТАНОВЛЕННЯ ПІДКЛЮЧЕННЯ переважно використовуються діаграми до моделей LB57\*\*.

### Подключение антенны / Антеннаны қосу / Підключення до антени

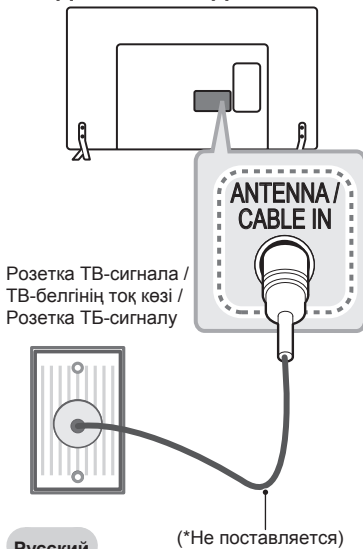

Подключите телевизионный антенный кабель (75 Ом) к входному гнезду в ТВ (Antenna/Cable IN).

### ! ПРИМЕЧАНИЕ

- Для подключения нескольких телевизоров используйте антенный разветвитель.
- Если присутствуют помехи и Вы используете личную антенну, ориентируйте её в направлении на ТВ вышку.
- При плохом качестве изображения правильно установите усилитель сигнала, чтобы обеспечить изображение более высокого качества.
- Антенный кабель, усилитель и разветвитель в комплект поставки не входят.
- Поддерживаемый формат цифрового аудио: MPEG, Dolby Digital, Dolby Digital Plus, HE-AAC

### Қазақша

RF кабелі (75  $\Omega$ ) арқылы теледидарды қабырғадағы антенна ұясына жалғаңыз.

### ! ЕСКЕРТПЕ

- 2-ден көп ТД пайдалану үшін сигнал сплиттерін пайдаланыңыз.
- Егер бейне сапасы нашар болса, бейне сапасын жақсарту үшін сигнал күшейткішін тиісті түрде орнатыңыз.
- Егер антенна қосылған күйде бейне сапасы нашар болса, антеннаның бағытын түзетіңіз.
- Антенна кабелі және конвертер қамтамасыз етілмеген.
- Қолдау көрсетілетін DTV аудио: MPEG, Dolby Digital, Dolby Digital Plus, HE-AAC

### Українська

За допомогою кабелю для передачі радіочастотного сигналу під'єднайте телевизор до настінного гнізда для антени (75  $\Omega$ ).

### ! ПРИМІТКА

- Для під'єднання двох і більше телевизорів використовуйте розгалужувач сигналу.
- Якщо зображення низької якості, для його покращення встановіть підсилювач сигналу.
- Якщо під'єднано антену і якість зображення погана, спрямуйте її в сторону з належним прийомом сигналу.
- Кабель антени і перетворювач сигналу не додаються.
- Підтримуваний аудіоформат цифрового телебачення: MPEG, Dolby Digital, Dolby Digital Plus, HE-AAC

## Подключение спутниковой тарелки / Жер-серіктік антеннаны қосу / Підключення до супутника

Только для моделей с поддержкой спутникового вещания/  
Ғана спутникті вещания сүйенішімен қалып үшін/  
Тільки для моделей з підтримкою супутника.



### Русский

Подключите кабель от спутниковой тарелки (75 Ом), или к специальной спутниковой розетке с проходом по питанию.

### Қазақша

Теледидарды жерсеріктің ұяшығына жерсерік RF кабелімен (75  $\Omega$ ) жалғаңыз.

### Українська

За допомогою кабелю для передачі радіочастотного сигналу під'єднайте телевізор до настінного гнізда для антени (75  $\Omega$ ).

## Подключение адаптера / Адаптерді қосу / Підключення адаптера

(Только/ Тек / Тільки LB49\*\*)

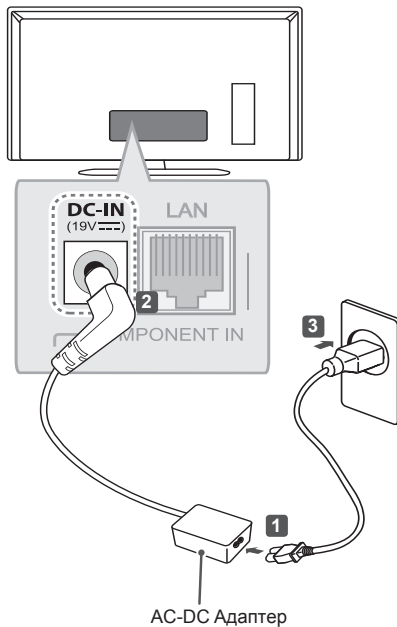

### Русский

#### ⚠ ВНИМАНИЕ!

- Подключите телевизор к адаптеру питания переменного тока, перед тем как подключить шнур питания телевизора к розетке.

### Қазақша

#### ⚠ ЕСКЕРТУ

- Теледидардың қуат сымын қабырғадағы розеткасына қоспас бұрын теледидарды тұрақты ток адаптеріне жалғаңыз.

### Українська

#### ⚠ УВАГА

- Підключіть телевізор до адаптера живлення змінного струму перед тим, як підключити кабель живлення телевізора до розетки.

**Подключение при помощи  
 СКАРТ /  
 Қосу ша СКАРТ /  
 Підключення по СКАРТ**

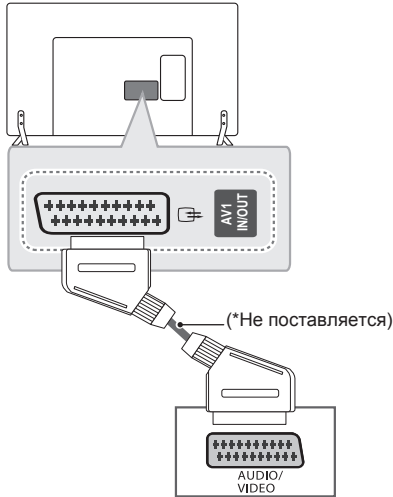

**Русский**

Для передачи аналоговых видео- и аудиосигналов от внешнего устройства на телевизор подключите внешнее устройство к телевизору с помощью кабеля СКАРТ, как показано на рисунке.

Текущий режим ввода	Тип выхода	AV1 (ТВ-выход <sup>1</sup> )
Цифровое ТВ		Цифровое ТВ
Аналоговое ТВ		Аналоговое ТВ
Компонентный, AV, HDMI		

1 ТВ-выход : Вывод аналогового или цифрового ТВ-сигнала.



**ПРИМЕЧАНИЕ**

- Используемый кабель СКАРТ должен иметь экранирование сигнала.

**Қазақша**

Бейне және дыбыс сигналдарын сыртқы құрылғыдан теледидарға жібереді. Келесі суретте көрсетілгендей, сыртқы құрылғы және теледидарды Euro Scart кабелі арқылы жалғаңыз.

Ағымдағы кіріс режимі	Шығыс түрі	AV1 (ТД шығысы <sup>1</sup> )
Сандық ТД		Сандық ТД
Analogue TV, AV		Аналогтық ТД
Component		
HDMI		

1 ТД шығысы : Analogue TV немесе Digital TV сигналдарын шығарады.



**ЕСКЕРТПЕ**

Кез келген Евро «Scart» кабелі сигналдан қорғалған болу керек.

Сандық теледидарды 3D бейне режимінде көргенде, 2D шығыс сигналдары SCART кабелі арқылы шығарылады. (Тек 3D үлгілерінде)

**Українська**

Передає на телевизор аудіо- та відеосигнали із зовнішнього пристрою. З'єднайте зовнішній пристрій і телевизор за допомогою кабелю Euro Scart так, як це показано на малюнку.

Поточний режим вхідного сигналу	Тип виходу	AV1 (Телевізійний вихід <sup>1</sup> )
Цифрове ТВ		Цифрове ТВ
Аналогове ТВ, аудіовідео		Аналогове ТВ
Компонентний		
HDMI		

1 Телевізійний вихід: виведення аналогових або цифрових телесигналів.



**ПРИМІТКА**

Кабель Euro Scart має бути екранований для захисту сигналу.

У разі перегляду цифрового телеканалу в режимі 3D лише вихідні 2D-сигнали надсилатимуться за допомогою кабелю SCART. (тільки для моделей із підтримкою режиму 3D).

## Другие подключения / Сырттың қосулары / Інші підключення

(Только/Тек /Тільки LB49\*\*)

- Красный / Қызыл / Червоный
- Жёлтый / Сары / Жовтий
- Зелёный / Жасыл / Зелений
- Синий / Көк / Блакитний
- Белый / Ақ / Білий

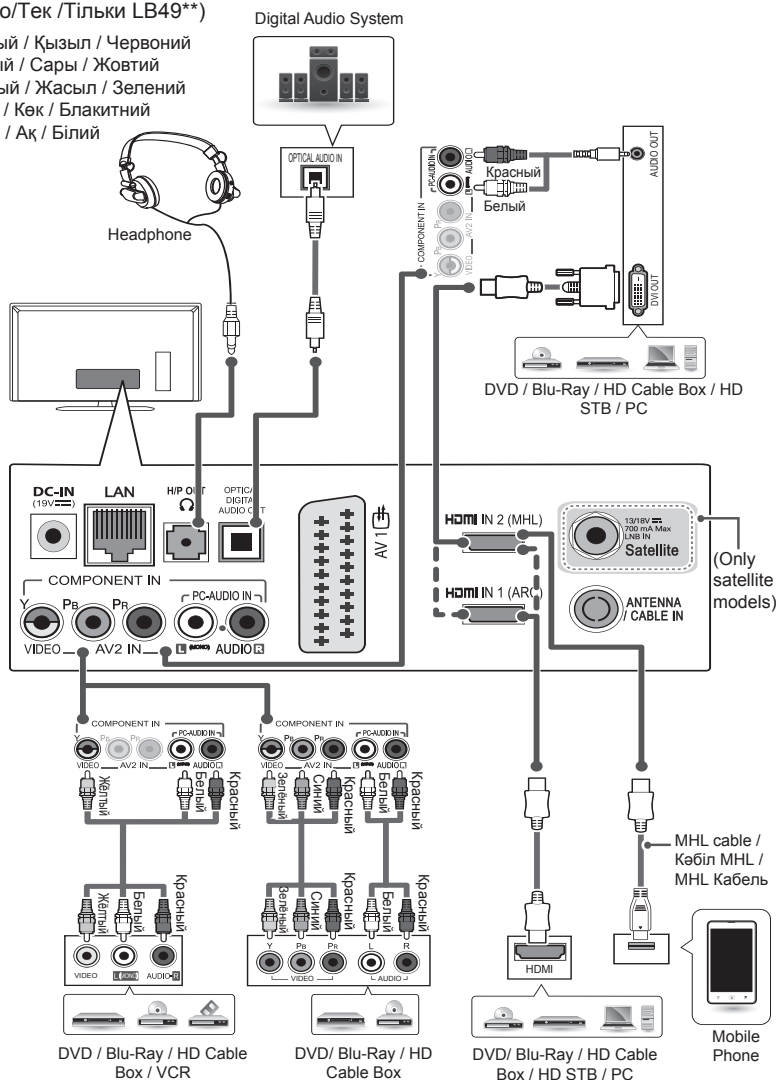

Digital Audio System: Цифровая аудиосистема / Цифрлық аудиожүйе / Цифрова аудіосистема  
 Headphone: Наушники / Құлаққаптар / Наушники  
 HD STB/HD Cable Box: Приставка цифрового ТВ / Цифрлық ТВ сүйеуі / Приставка цифрового ТВ.  
 PC: Персональный Компьютер (ПК) / ДК / Персональний комп'ютер.  
 Only satellite models: Только для моделей с поддержкой спутникового вещания/ Фана спутникті  
 вещания сүйенішімен қалып үшін/ Тільки для моделей з підтримкою супутника.  
 Mobile Phone: Мобильный телефон/Смартфон /Ұтқыр телефон /Мобільний телефон.  
 VCR : Видеомагнитофон / Відеомагнітофон.

УСТАНОВКА ПОДКЛЮЧЕНИЙ /  
А -12 ҚОСЫЛЫМДАРДЫ ОРНАТУ / ВСТАНОВЛЕННЯ ПІДКЛЮЧЕННЯ

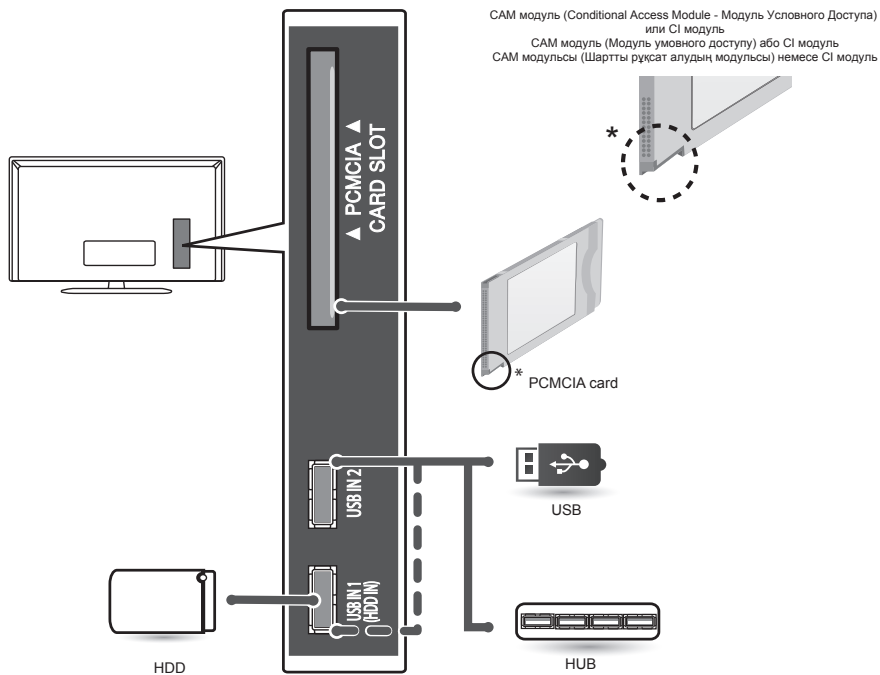

PCMCIA card:

Модуль условного доступа (СAM модуль) / Шартты қосылу модулі (КАМ модуль) /  
Розмір САМ модуля (Модуль Умовного Доступу)



УСТАНОВКА ПОДКЛЮЧЕНИЙ /  
 ҚОСЫЛЫМДАРДЫ ОРНАТУ / ВСТАНОВЛЕННЯ ПІДКЛЮЧЕННЯ А - 13

(Только/Тек /Тільки LB57\*\*, LB58\*\*)

- Красный / Қызыл / Червоний
- Жёлтый / Сары / Жовтий
- Зелёный / Жасыл / Зелений
- Синий / Көк / Блакитний
- Белый / Ақ / Білий

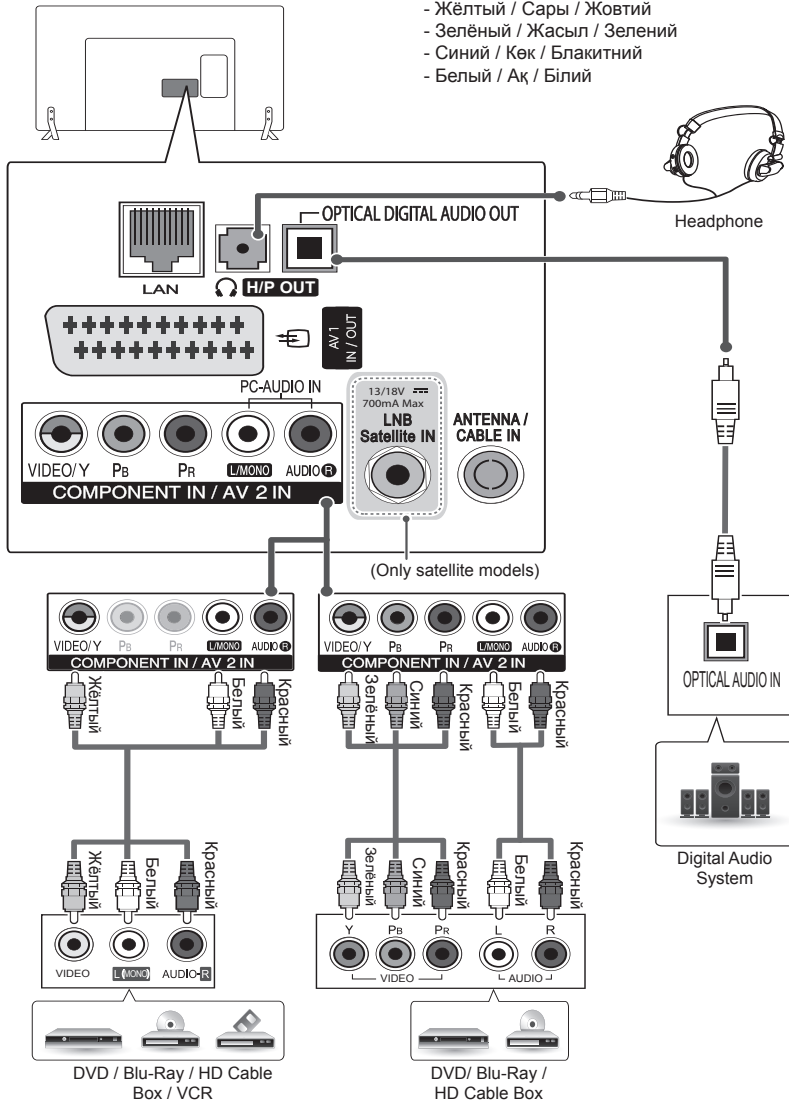

Digital Audio System: Цифровая аудиосистема / Цифрлық аудиожүйе / Цифрова аудіосистема

Headphone: Наушники / Құлақпаптар / Наушники

HD STB/HD Cable Box: Приставка цифрового ТВ / Цифрлық ТВ сүйеуі / Приставка цифрового ТВ.

VCR : Видеомагнитофон / Відеомагнітофон.

УСТАНОВКА ПОДКЛЮЧЕНИЙ /  
 А-14 ҚОСЫЛЫМДАРДЫ ОРНАТУ / ВСТАНОВЛЕННЯ ПІДКЛЮЧЕННЯ

- Красный / Қызыл / Червоний
- Белый / Ақ / Білий

CAM модуль (Conditional Access Module - Модуль Условного Доступа) или CI модуль  
 CAM модуль (Модуль умовного доступу) або CI модуль  
 CAM модульсы (Шартты рұқсат алудың модульсы) немесе CI модуль

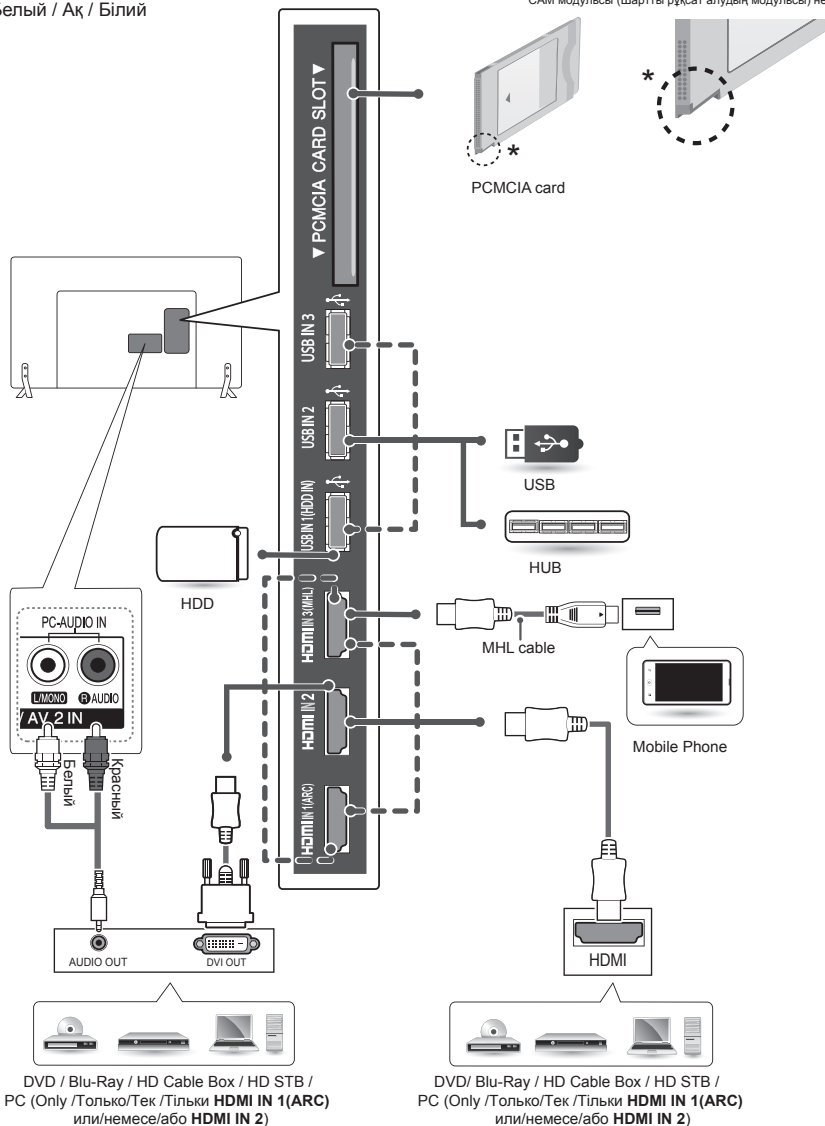

**PCMCIA card:**

Модуль условного доступа (CAM модуль) / Шартты қосылу модулі (CAM модуль) /  
 Розмір CAM модуля (Модуль Умовного Доступу).

Headphone: Наушники / Құлақпаптар / Навушники.

HD STB/HD Cable Box: Приставка цифрового ТВ / Цифрлық ТВ сүйеуі / Приставка цифрового ТБ.

PC: Персональный Компьютер (ПК) / ДК / Персональный комп'ютер.

Mobile Phone: Мобильный телефон/Смартфон / Ұтқыр телефон / Мобільний телефон.

VCR : Видеомагнітофон / Відеомагнітофон.

MHL cable: MHL Кабель/Кәбіл MHL.

### Русский

Подключите к телевизору различные внешние устройства и переключайте режимы источников для выбора внешнего устройства. Для получения дополнительной информации о подключении внешнего устройства см. руководства пользователя каждого устройства.

Допустимо подключение следующих внешних устройств: ресиверов HD, DVD-проигрывателей, видеомагнитофонов, аудиосистем, устройств хранения данных USB, ПК, игровых приставок и других внешних устройств.



#### ПРИМЕЧАНИЕ

- Процесс подключения внешнего устройства отличается в зависимости от модели.
- Подключите внешние устройства независимо от порядка расположения разъемов телевизора.
- При записи телевизионной передачи с помощью устройства записи DVD или видеомагнитофона проверьте, что входной телевизионный сигнал поступает на вход телевизора через устройство записи DVD или видеомагнитофон. Для получения дополнительной информации о записи см. руководство пользователя подключенного устройства.
- Инструкции по эксплуатации см. в документации внешнего устройства.
- При подключении к телевизору игровой приставки используйте кабель, который поставляется в комплекте игровой приставки.
- В режиме РС (ПК) может наблюдаться шум, из-за выбранного разрешения, частоты вертикальной развертки, контрастности или яркости. При возникновении помех выберите для выхода РС (ПК) другое разрешение, измените частоту обновления или отрегулируйте яркость и контрастность в меню PICTURE (ЭКРАН) так, чтобы изображение стало четким.
- В режиме РС (ПК) некоторые настройки разрешения экрана могут не работать должным образом в зависимости от видеокарты.

### Қазақша

Теледидарға әр түрлі сыртқы құрылғыларды жалғап, сыртқы құрылғыны таңдау үшін, кіріс сигналы режимдерін ауыстырып қосыңыз. Құрылғының сыртқы қосылымы туралы қосымша ақпарат алу үшін әр құрылғымен бірге берілетін нұсқаулықты қараңыз.

Қолдануға болатын сыртқы құрылғылар: HD ресиверлері, DVD ойнатқыштары, бейнемагнитофондар, дыбыстық жүйелер, USB жад құрылғылары, компьютерлер, ойын құрылғылары және басқа да сыртқы құрылғылар.



#### ЕСКЕРТПЕ

- Сыртқы құрылғыны жалғау түрі үлгіге қарай әртүрлі болуы мүмкін.
- Теледидарға сыртқы құрылғыларды теледидар портының ретіне қарамастан жалғаңыз.
- Егер теледидар бағдарламасын DVD рекордеріне немесе бейнемагнитофонға жазсаңыз, теледидардың сигнал кіріс кабелін теледидарға міндетті түрде DVD рекордері немесе бейнемагнитофон арқылы жалғаңыз. Жазу туралы қосымша ақпаратты жалғанған құрылғының нұсқаулығынан қараңыз.
- Пайдалану туралы нұсқауларды сыртқы құрылғының нұсқаулығынан қараңыз.
- Ойын құрылғысын теледидарға жалғаған кезде, құрылғымен бірге жабдықталған кабельді қолданыңыз.
- Компьютер режимінде ажыратымдылық, тік өрнек, түс контрасты немесе жарықтыққа байланысты кедергілер тууы мүмкін. Шу бар болса, компьютер шығысын басқа ажыратымдылыққа немесе жаңалау жиілігін басқа жиілікке өзгертіңіз немесе PICTURE (СУРЕТ) мәзіріндегі жарықтық және түс контрастын бейне таза болғанға дейін реттеңіз.
- Компьютер режимінде кейбір ажыратымдылық параметрлері графикалық тақтаға байланысты дұрыс жұмыс істемеуі мүмкін.

**Українська**

До телевізора можна під'єднувати різні зовнішні пристрої; щоб вибрати зовнішній пристрій, слід змінити режим вхідного сигналу. Детальніше про під'єднання зовнішнього пристрою читайте в інструкції з використання кожного пристрою. Доступні такі зовнішні пристрої: приймачі високої чіткості, DVD-програвачі, відеомагнітофони, аудіосистеми, USB-накопичувачі, ПК, ігрові пристрої та інші зовнішні пристрої.



**ПРИМІТКА**

- Спосіб під'єднання зовнішнього пристрою може бути дещо іншим залежно від моделі.
- Під'єднувати зовнішні пристрої до телевізора можна не зважаючи на порядок роз'ємів телевізора.
- Щоб записувати телевізійні програми на DVD-програвач або відеомагнітофон, під'єднайте кабель вхідного сигналу до пристрою запису, а пристрій – до телевізора. Детальніше про запис читайте в посібнику користувача під'єданого пристрою.
- Інструкції з експлуатації читайте в посібнику користувача зовнішнього пристрою.
- Під'єднуючи ігровий пристрій до телевізора, використовуйте кабель, який додається в комплекті з ігровим пристроєм.
- У режимі комп'ютера можуть спостерігатися шуми, що пов'язано з налаштуванням роздільної здатності, вертикальної частоти, контрастності чи яскравості. У такому разі виберіть для сигналу комп'ютера іншу роздільну здатність, змініть частоту оновлення або відрегулюйте яскравість і контрастність у меню "ЗОБРАЖЕННЯ", щоб зображення стало чітким.
- У режимі комп'ютера деякі налаштування роздільної здатності можуть не спрацювати належним чином залежно від відеокарти.



## ЛИЦЕНЗИИ

Поддерживаемые лицензии могут отличаться в зависимости от модели.  
Дополнительная информация о лицензиях находится по адресу [www.lg.com](http://www.lg.com).



Русский

## ПРЕДУПРЕЖДЕНИЕ О ПРОГРАММНОМ ОБЕСПЕЧЕНИИ С ОТКРЫТЫМ ИСХОДНЫМ КОДОМ

Для получения исходного кода по условиям лицензий GPL, LGPL, MPL и других лицензий с открытым исходным кодом, который содержится в данном продукте, посетите веб-сайт: <http://opensource.lge.com>.

Кроме исходного кода, для загрузки доступны все соответствующие условия лицензии, отказ от гарантий и уведомления об авторских правах.

LG Electronics также предоставляет исходный код на компакт-диске за плату, которая покрывает стоимость выполнения этой рассылки (в частности, стоимость медианосителя, пересылки и обработки) посредством запросов в LG Electronics по адресу: [opensource@lge.com](mailto:opensource@lge.com). Данное предложение действительно в течение трех (3) лет с даты приобретения изделия.

## НАСТРОЙКА ВНЕШНЕГО УСТРОЙСТВА УПРАВЛЕНИЯ

Чтобы получить информацию о настройке внешнего устройства управления, посетите сайт [www.lg.com](http://www.lg.com)

# ПРАВИЛА ПО ТЕХНИКЕ БЕЗОПАСНОСТИ

Прежде чем пользоваться устройством, внимательно прочитайте эти инструкции по технике безопасности.



## ПРЕДУПРЕЖДЕНИЕ!



- Не размещайте телевизор и пульт ДУ в следующих местах:
  - под воздействием прямых солнечных лучей;
  - в местах с повышенной влажностью, например, в ванной комнате;
  - вблизи источников тепла, например, печей, обогревателей и др.;
  - вблизи кухонных столов или увлажнителей, где на них легко может попасть пар или масло;
  - в местах, не защищенных от дождя или ветра;
  - вблизи сосудов с водой, например, ваз.

Несоблюдение указанных мер предосторожности может привести к возгоранию, поражению электрическим током, неисправности или деформации устройства.



- Не размещайте устройство в местах, где оно может подвергнуться воздействию пыли. Это может привести к пожару.

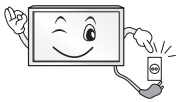

- Сетевая вилка служит для отключения устройства. Вилка должна оставаться исправной.



- Не прикасайтесь к вилке мокрыми руками. Кроме того, если шнур влажный или покрыт пылью, как следует просушите вилку или сотрите со шнура пыль. Избыточная влага может привести к поражению электрическим током.



- Розетка, к которой подключается устройство, должна быть заземлена (кроме незаземляемых устройств). В противном случае, возможно поражение электрическим током или иная травма.

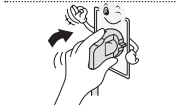

- Плотно вставляйте кабель питания в разъем. Если кабель питания вставлен неплотно, может возникнуть пожар.



- Кабель питания не должен соприкасаться с такими предметами, как нагреватели. Это может привести к пожару или поражению электрическим током.

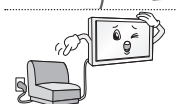

- Не следует ставить тяжелые предметы или сам телевизор на шнур питания. Это может привести к пожару или поражению электрическим током.



• Во избежание попадания дождевой воды по антенному кабелю, его следует вводить снаружи здания в помещение снизу вверх.

Попадание воды внутрь устройства может привести к его повреждению и поражению электрическим током.

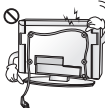

• При монтаже телевизора на стену следует убедиться, что телевизор не висит на кабеле питания и сигнальных кабелях. Это может стать причиной пожара или поражения электрическим током.

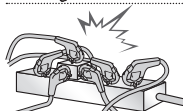

• Не подключайте слишком много электрических устройств к одной розетке на несколько потребителей. Это может привести к возгоранию по причине перегрева.

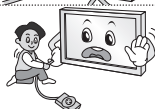

• При подключении внешних устройств следите за тем, чтобы телевизор не упал или не опрокинулся. Это может привести к нанесению вам травмы или повреждению телевизора.



• Держите влагонепроницаемый упаковочный материал и виниловую упаковку в месте, недоступном для детей. Влагопоглощающий материал может нанести вред при проглатывании. При случайном попадании материала внутрь организма - следует вызвать у пострадавшего рвоту и обратиться в ближайшее медицинское учреждение. Кроме того, виниловая упаковка может привести к удушью. Держите её в недоступном для детей месте.



• Не разрешайте детям забираться или держаться за телевизор. Телевизор может упасть, что может привести к тяжелым травмам.



• Утилизируйте использованные батареи должным образом и следите за тем, чтобы дети не проглотили их. Если это произошло, немедленно обратитесь за медицинской помощью.

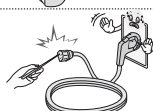

• Когда кабель питания вставлен в розетку, не вставляйте проводник (например, металлическую спицу) в другой конец кабеля. Кроме того, не прикасайтесь к другому концу кабеля питания, когда кабель вставлен в розетку. Возможно поражение электрическим током.

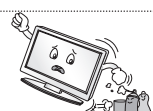

• Не размещайте и не храните горючие вещества около устройства. Из-за неосторожного обращения с горючими веществами может возникнуть взрыв или пожар.



• Не роняйте внутрь устройства металлические предметы (монеты, закладки для волос, спицы, куски провода и т.п.), а также легковоспламеняющиеся предметы (например, бумагу или спички). Следует внимательно следить за детьми, когда они находятся вблизи устройства. Возможно поражение электрическим током, пожар или травмы. Если в устройство попал посторонний предмет, отсоедините кабель питания и обратитесь в сервисный центр.



• Не распыляйте воду на устройство и не очищайте его горючими веществами (бензин или растворитель). Возможно поражение электрическим током или пожар.





• Не допускайте ударов по устройству и попадания посторонних предметов внутрь устройства, не стучите по экрану. Несоблюдение этих мер предосторожности может привести к травме или повреждению устройства.



• Не прикасайтесь к устройству или антенне во время грозы. Возможно поражение электрическим током.

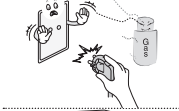

• Не прикасайтесь к настенной розетке в случае утечки газа. Откройте окна и проветрите помещение. Искра может вызвать пожар, и вы можете получить ожог.



• Не следует самостоятельно разбирать, ремонтировать и модифицировать устройство. Возможно поражение электрическим током или пожар. Для проверки, калибровки или ремонта устройства обращайтесь в сервисный центр.



• Если произойдет что-либо из перечисленного, немедленно отключите устройство от электросети и обратитесь в сервисный центр:

- Устройство было подвергнуто электрическому разряду.
- Устройство было повреждено.
- В устройство попали посторонние предметы.
- Из устройства шел дым или странный запах.

Это может привести к пожару или поражению электрическим током.



• Если вы не собираетесь пользоваться устройством в течение длительного времени, отсоедините от него кабель питания. Пыль или влага, могут стать причиной утечки тока и нарушения изоляции, что может привести к пожару или поражению электрическим током.



• На устройство не должны попадать капли жидкости или брызги. Нельзя также ставить на него предметы, наполненные жидкостью (например, вазы).

• Не устанавливайте это устройство на стену, где оно может быть подвергнуто воздействию масляных паров (например, на кухне, рядом с плитой). Это может повредить устройство и привести к его падению.



### ВНИМАНИЕ!



• Установите устройство в месте, где нет радиопомех.

• Следует обеспечить достаточное расстояние между наружной антенной и кабелем питания, во избежание их соприкосновения даже в случае падения антенны. Это может привести к поражению электрическим током.



- Не устанавливайте устройство на неустойчивые полки или наклонные поверхности. Также следует избегать мест, где устройство подвергается вибрациям, или мест с неполной опорой. Несоблюдение указанных мер предосторожности может привести к тому, что устройство упадёт или перевернется, что может повлечь за собой повреждение устройства или нанесение вам травмы.

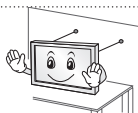

- При установке телевизора на подставку нужно предпринять меры по предотвращению его опрокидывания. При несоблюдении указанных мер предосторожности устройство может упасть, что может привести к нанесению вам травмы.

- Если требуется закрепить устройство на стене, установите стандартное VESA-крепление для монтажа на стене (дополнительные детали) на его задней панели. При установке устройства на стене с помощью настенного монтажного кронштейна (дополнительные детали) надёжно закрепите его во избежание падения устройства.

- Используйте только крепления / аксессуары, рекомендованные изготовителем.

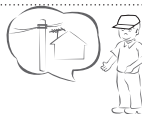

- Для установки антенны обратитесь к квалифицированному специалисту. Самостоятельная установка может привести к пожару или поражению электрическим током.

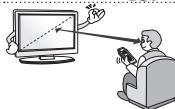

- При просмотре телевизора рекомендуется соблюдать расстояние, равное не менее двух диагоналей экрана телевизора. Просмотр телевизора в течение длительного времени может привести к снижению остроты зрения.

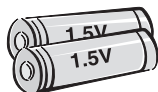

- Используйте только указанный тип батарей. Несоблюдение этого требования может привести к повреждению пульта ДУ.

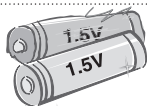

- Не используйте новые батареи вместе со старыми. Это может привести к перегреву и протечкам батарей.

- Элементы питания не должны подвергаться нагреву от прямых солнечных лучей, огня или электрических обогревателей.

- НЕ вставляйте перезаряжаемые элементы питания в зарядное устройство.

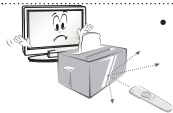

- Между пультом ДУ и датчиком не должно быть никаких предметов.



- Сигнал от пульта ДУ может быть подавлен солнечным светом или другим источником яркого света. В этом случае в комнате следует сделать свет менее ярким.

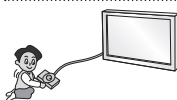

- При подключении внешних устройств, таких как игровые консоли, убедитесь в том, что подключаемые кабели имеют достаточную длину. Иначе устройство может упасть, что приведет к нанесению вам травмы или повреждению устройства.



- Не следует включать/выключать телевизор, подсоединяя или отсоединяя вилку от настенной розетки (не используйте вилку для включения). Это может стать причиной механического отказа или поражения электрическим током.



- Соблюдайте инструкции по установке, приведенные далее, чтобы предотвратить перегрев устройства:
  - Расстояние между телевизором и стеной должно быть не менее 10 см;
  - Не устанавливайте устройство в местах без вентиляции (например, на книжной полке или в серванте);
  - Не устанавливайте устройство на ковёр или подушку;
  - Убедитесь в том, что вентиляционные отверстия не закрыты скатертью или шторой.
- В противном случае, может произойти возгорание.

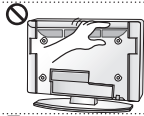

- Не прикасайтесь к вентиляционным отверстиям при просмотре телевизора в течение долгого времени, поскольку они могут сильно нагреться. Это не влияет на работу или производительность устройства.

- Периодически осматривайте кабель устройства. В случае видимого износа или повреждения - выньте его из розетки и замените на кабель, рекомендованный авторизованным специалистом по обслуживанию.



- Не допускайте скопления пыли на контактах разъёмов или на розетке. Это может привести к пожару.

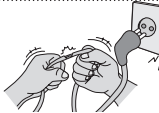

- Не допускайте физического или механического воздействия на шнур электропитания, а именно перекручивания, завязывания, перегибания шнура. Не зажимайте шнур дверью и не наступайте на него. Обращайте особое внимание на вилки, настенные розетки и точки соединения провода с устройством.



- Не нажимайте сильно на панель рукой или острым предметом (гвоздем, карандашом или ручкой). Не царапайте панель.



- Старайтесь не прикасаться к экрану, не держать на нем пальцы в течение продолжительного периода времени. Это может вызвать временные искажения на экране.



- При чистке устройства и его компонентов, сначала, отсоедините вилку шнура питания от розетки, а затем протрите устройство мягкой тканью. Применение избыточных усилий может привести к появлению царапин или обесцвечиванию поверхности. Не распыляйте воду и не протирайте устройство мокрой тканью. **Никогда не пользуйтесь очистителями для стекол, автомобильными или промышленными полиролями, абразивными средствами или воском, бензолом, спиртом и т. п.,** которые могут повредить устройство и его панель. Несоблюдение указанных мер предосторожности может привести к возгоранию, поражению электрическим током или повреждению устройства (деформации, коррозии или поломке).

- Если устройство подключено к розетке переменного тока, оно не отключается от источника питания переменного тока, даже при выключении с помощью переключателя питания.

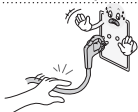

- Отключая прибор от электрической розетки, беритесь рукой за вилку. Отсоединение проводов внутри кабеля может привести к возгоранию.

## 8 ПРАВИЛА ПО ТЕХНИКЕ БЕЗОПАСНОСТИ



- При перемещении устройства сначала убедитесь в том, что оно отключено от сети. Затем отсоедините кабели питания, антенные кабели и остальные подключаемые кабели.

Телевизор или кабель питания могут быть повреждены, что может создать опасность возгорания или поражения электрическим током.



- Перемещение или распаковку устройства следует производить двум людям, т.к. оно тяжелое.

В противном случае, возможно получение травмы.



- Раз в год отдавайте устройство в сервисный центр для чистки его внутренних частей. Накопившаяся пыль может привести к механическому повреждению.



- Любое обслуживание должны производить квалифицированные специалисты. Обслуживание требуется, когда устройство было повреждено каким-либо образом (поврежден кабель питания или вилка, пролита жидкость, внутрь попал посторонний предмет, устройство пострадало от дождя или влаги, устройство не работает должным образом, или его уронили).



- Если устройство кажется холодным на ощупь, при его включении возможно небольшое мерцание. Это нормальное явление, с устройством все в порядке.



- ЖК-панель — это высокотехнологичное изделие с матрицей с разрешением от 2 до 6 миллионов пикселей. На панели могут появляться мелкие черные точки и/или яркие цветные точки (красные, синие или зеленые) размером 1 ppr. Это не является неисправностью и не влияет на производительность и надежность устройства.

Эта проблема также встречается в сторонних продуктах и не является поводом для обмена или денежного возмещения (денежной компенсации).



- В зависимости от места просмотра (слева/справа/сверху/снизу) яркость и цветность панели может изменяться.

Этот происходит ввиду особенностей строения панели. Это не связано с производительностью устройства и не является неисправностью.

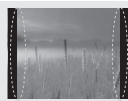

- Отображение неподвижного изображения, например, логотипа вещаемого канала, экранного меню, сцены из видеоигры, в течение длительного времени, может привести к повреждению экрана и появлению остаточного изображения. Настоящая гарантия на устройство не распространяется на появление остаточного изображения.

Не допускайте отображения статичного изображения в течение длительного времени (двух и более часов для ЖК-телевизоров, одного и более часов для плазменных телевизоров).

Кроме того, остаточное изображение по краям экрана может появиться при просмотре изображения в формате 4:3 в течение длительного периода времени.

Эта проблема также встречается в сторонних продуктах, и не является поводом для обмена или денежного возмещения.

- Звуки, издаваемые устройством

**Треск:** треск, который можно услышать при просмотре или выключении телевизора, вызван тепловым сжатием пластика в результате изменения температуры и влажности. Данный шум является обычным явлением при использовании продуктов, подверженных температурной деформации.

• **Гудение электрической цепи/жужжание панели:** из высокоскоростной коммутационной схемы устройства может исходить тихий шум, образованный при прохождении большого тока, необходимого для работы устройства. Это зависит от устройства.

Данный звук не влияет на работу и надежность продукта.



### ПРИМЕЧАНИЕ

- Приведённые изображения и экранные меню могут отличаться от вашего телевизора.
- Экранное меню вашего телевизора может незначительно отличаться от изображённого на рисунке.
- Доступные меню и параметры могут отличаться в зависимости от используемого источника входа или модели устройства.
- Функции устройства могут быть изменены без уведомления в дальнейшем.
- Для снижения энергопотребления выключайте телевизор в режим ожидания. Если вы не намереваетесь использовать устройство в течение длительного времени, следует выключить его из розетки для снижения рисков возгорания и потребления энергии.
- Энергопотребление во время использования может быть значительно снижено, путем уменьшения яркости и подсветки изображения на экране.

Русский

## СБОРКА И ПОДГОТОВКА К РАБОТЕ

### Распаковка

Комплект должен включать следующие элементы. В случае отсутствия аксессуаров обратитесь в магазин, в котором был куплен этот товар. Рисунки в инструкции могут отличаться от данного устройства и его элементов.



### ВНИМАНИЕ!

- Для обеспечения безопасности и продолжительного срока службы устройства не используйте детали, не одобренные изготовителем.
- Какие-либо повреждения или ущерб, вызванные использованием деталей, не одобренных производителем, не являются гарантийным случаем.
- На экране некоторых моделей может быть ТОНКАЯ ПЛЁНКА - НЕ ОТКЛЕИВАЙТЕ ЕЁ.



### ПРИМЕЧАНИЕ

- Комплектация вашего продукта может отличаться в зависимости от модели.
- Спецификации продуктов или содержание данного руководства может изменяться без предварительного уведомления, ввиду модернизации функций изделия.
- Для оптимального соединения HDMI кабеля и USB-устройства должны иметь кайму толщиной не более 10 мм и шириной не более 18 мм. Если USB флэш-накопитель не входит в порт USB на вашем телевизоре - используйте удлинительный кабель с поддержкой USB 2.0.

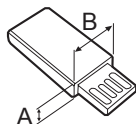
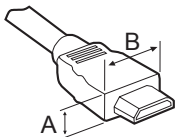

\*A ≤ 10 мм

\*B ≤ 18 мм

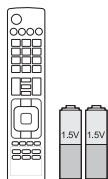

**Пульт ДУ и батареи (AAA)**



**Руководство пользователя**



**Держатель для кабеля**

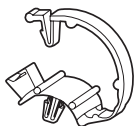

**Кабельный органайзер**  
2 шт.  
(только для LB57\*\*, LB58\*\*-  
ZA/ZB/ZG/ZJ)



**Основание**  
(только для LB49\*\*-ZH)



**Основание**  
(только для LB49\*\*-ZB/ZG)

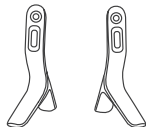

**Основание**  
(только для LB57\*\*, LB58\*\*-  
ZA/ZB/ZG/ZJ)

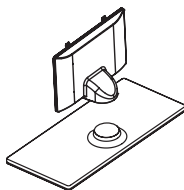

**Стойка / Основание**  
(только для LB58\*\*-ZM)



**Кабель питания**  
(только для LB57\*\*, LB58\*\*)

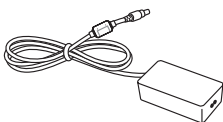

**AC-DC Adapter /Кабель  
питания**  
(только для LB49\*\*)



**Винты для подставки**  
2 шт., М4 x L10  
(только для 28LB49\*\*-ZH)



**Винты для подставки**  
4 шт., М4 x L14  
(только для  
39/42/47/50LB57\*\*,  
39/42/47/50/55LB58\*\*-  
ZA/ZB/ZG/ZJ,  
42/47/50/55/60LB58\*\*-ZM)



**Винты для подставки**  
2 шт., М4 x L20  
(только для 32/39LB58\*\*-  
ZM)  
4 шт., М4 x L20  
(только для 32LB57\*\*,  
32LB58\*\*-ZA/ZB/ZG/ZJ)



**Винты для подставки**  
4 шт., М4 x L20  
(только для LB58\*\*-ZM)



**Фигурная шайба настенного  
крепления**  
2 шт.  
(только для 42LB57\*\*,  
42LB58\*\*)



**Заглушка**  
2 шт.  
(только для LB58\*\*-ZM)

## Принадлежности, приобретаемые отдельно

Отдельные элементы каталога могут быть изменены или модифицированы без уведомления.

Для приобретения этих принадлежностей обратитесь к дилеру.

Данные устройства работают только с совместимыми моделями.

Название модели или ее конструкция может изменяться в зависимости от функциональных обновлений, решения производителя или от его политики.

Русский

**AN-MR500**

Пульт ДУ Magic

**AN-WF500**

Wi-Fi/Bluetooth адаптер

**AN-VC5\*\***

Камера для видеозвонков

**Звуковая панель LG****Tag On**

\* Пульт ДУ Magic и Аудиоустройство LG (беспроводное) можно использовать только с адаптером Wi-Fi/Bluetooth.



## Органы управления и кнопки

Тип А : LB49\*\*-ZH, LB57\*\*,  
LB58\*\*-ZA/ZB/ZG/ZJ

Тип В : LB49\*\*-ZB/ZG



Тип С : LB58\*\*-ZM



- 1 Интеллектуальный сенсор настраивает изображение в зависимости от условий освещения.
- 2 Кнопка-джойстик расположена под экраном ТВ.

**ПРИМЕЧАНИЕ**

- Чтобы включить или выключить индикатор питания, выберите в главном меню **УСТАНОВКИ**.

**Использование кнопки-джойстика**

Возможность легко управлять функциями телевизора с помощью кнопки-джойстика, сдвигая ее вверх, вниз, влево или вправо.

**Основные функции**

	<b>Включение питания</b>	Когда телевизор выключен, нажмите пальцем кнопку-джойстик один раз и отпустите ее.
	<b>Выключение питания</b>	Когда телевизор включен, нажмите и удерживайте пальцем кнопку-джойстик в течение нескольких секунд, затем отпустите ее. При этом, если кнопка Menu (Меню) отображается на экране, выйти из меню можно нажатием и удерживанием кнопки-джойстика.
	<b>Регулировка громкости</b>	Сдвигая пальцем кнопку-джойстик влево или вправо, можно регулировать уровень громкости звука.
	<b>Управление программами (каналами)</b>	Сдвигая пальцем кнопку-джойстик вверх или вниз, можно выбирать программы (канала) из списка сохраненных программ (каналов).

**ПРИМЕЧАНИЕ**

- Сдвигая пальцем кнопку-джойстик вверх, вниз, влево или вправо, будьте внимательны и не нажимайте на кнопку. Если нажать кнопку-джойстик, невозможно будет выполнить настройку уровня громкости и сохранить каналы.

**Настройка меню**

Когда телевизор включен, нажмите кнопку-джойстик один раз.

Можно настраивать элементы меню (🔌, ⚙️, ✕, 📺), сдвигая кнопку-джойстик вверх, вниз, влево или вправо.

		<b>Выключение телевизора</b>	Выключение питания телевизора.
		<b>Настройки</b>	Переход к главному меню.
		<b>Закреть</b>	Закрытие окон просмотра на экране и возврат к просмотру ТВ.
		<b>Вход</b>	Изменение источника входного сигнала.

## Поднятие и перемещение

Перед поднятием и перемещением телевизора, ознакомьтесь со следующими инструкциями во избежание повреждения и для обеспечения безопасной транспортировки, независимо от типа и размера телевизора.



### ВНИМАНИЕ!

- Избегайте касания до экрана телевизора, так как это может привести к его повреждению.

- Телевизор предпочтительно перемещать в оригинальной коробке или упаковочном материале.
- Перед поднятием и перемещением телевизора, отключите кабель питания и все остальные кабели.
- Во избежание царапин, когда вы держите телевизор, экран должен быть направлен в сторону от вас.

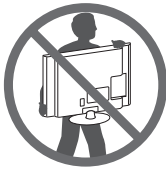

- Крепко удерживайте верхнюю и нижнюю части корпуса телевизора. Не дотрагивайтесь до области решетки динамиков.

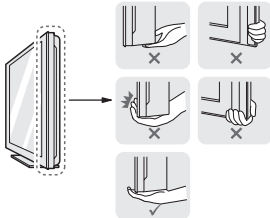

- Большой телевизор должны переносить не менее 2-х человек.
- При транспортировке телевизора в руках удерживайте его, как показано на рисунке.

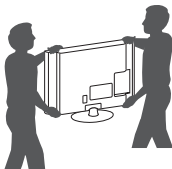

При обращении с телевизором будьте осторожны, чтобы не повредить кнопку-джойстик, выступающую из корпуса.

- При транспортировке не подвергайте телевизор тряске или избыточной вибрации.
- При транспортировке держите телевизор вертикально, не ставьте его на бок и не наклоняйте влево или вправо.
- Не оказывайте чрезмерного давления на каркас рамы, ведущего к ее сжатию / деформации, так как это может привести к повреждению экрана.

## Установка на столе

1 Поднимите и вертикально установите телевизор на столе.

- Оставьте 10 см (минимум) зазор от стены для достаточной вентиляции.

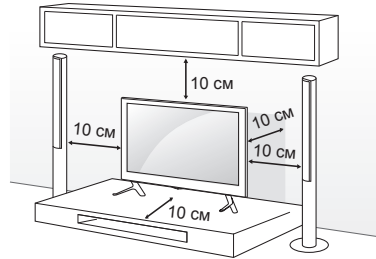

2 Подключите шнур питания к розетке.



### ВНИМАНИЕ!

- Не размещайте телевизор вблизи источников тепла, так как это может привести к пожару или другим повреждениям.

**Закрепление телевизора на стене**

Этот компонент доступен не для всех моделей.

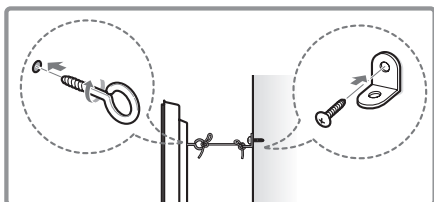
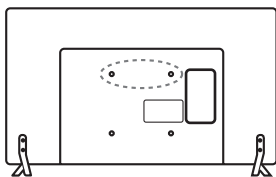

- 1 Вставьте и затяните болты с ушками или болты кронштейнов ТВ на задней панели телевизора.
  - Если в местах для болтов с ушками уже установлены другие болты, то сначала вывинтите их.
- 2 Закрепите кронштейны на стене с помощью болтов. Совместите кронштейн и болты с ушками на задней панели телевизора.
- 3 Крепким шнуром надежно привяжите болты с ушками к кронштейнам. Убедитесь в том, что шнур расположен горизонтально.

**ВНИМАНИЕ!**

- Следите за тем, чтобы дети не забирались и не висели на телевизоре.

**ПРИМЕЧАНИЕ**

- Используйте платформу или шкаф достаточно большой и прочный, чтобы выдержать вес устройства.
- Кронштейны, винты и шнуры не входят в комплект поставки. Дополнительные аксессуары можно приобрести у местного дилера.

**Крепление на стене**

Осторожно прикрепите настенный кронштейн (приобретаемый отдельно) к задней части телевизора и прикрепите его к прочной стене перпендикулярно полу. Для монтажа телевизора на стены из других строительных материалов обращайтесь к квалифицированным специалистам. Компания LG рекомендует вызывать квалифицированного мастера для крепления телевизора к стене.

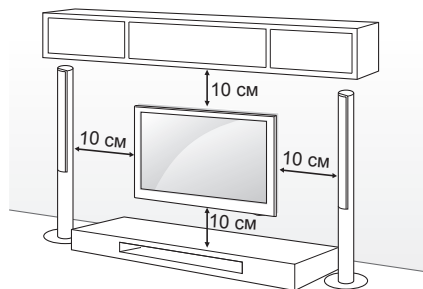

Убедитесь в том, что винты и настенный кронштейн отвечают стандартам VESA. В следующей таблице приведены стандартные габариты для комплектов настенного крепления.

**Принадлежности, приобретаемые отдельно (кронштейн для настенного крепления)**

<b>Модель</b>	22LB49**	28LB49**
<b>VESA (A x B)</b>	75 x 75	100 x 100
<b>Стандартный винт</b>	M4 X L10	M4 X L10
<b>Количество винтов</b>	4	4
<b>Кронштейн для настенного крепления</b>	LSW140B	LSW140B
<b>Модель</b>	32/39LB57** 32/39LB58**	42/47/50LB57** 42/47/50/55LB58**
<b>VESA (A x B)</b>	200 x 200	400 x 400
<b>Стандартный винт</b>	M6	M6
<b>Количество винтов</b>	4	4
<b>Кронштейн для настенного крепления</b>	LSW240B MSW240	LSW440B MSW240
<b>Модель</b>	60LB58**	
<b>VESA (A x B)</b>	400 x 400	
<b>Стандартный винт</b>	M6	
<b>Количество винтов</b>	4	
<b>Кронштейн для настенного крепления</b>	LSW440B	

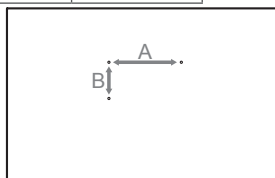

**ВНИМАНИЕ!**

- Перед перемещением и установкой телевизора отключите кабель питания. Несоблюдение этого правила может привести к поражению электрическим током.
  - Установка телевизора на потолок или наклонную стену, может привести к его падению и получению травмы.
  - Следует использовать одобренный кронштейн LG для настенного крепления и обратиться к местному дилеру или квалифицированному специалисту.
  - Не заворачивайте винты с избыточной силой, т.к. это может привести к повреждению телевизора и потере гарантии.
- Следует использовать винты и настенные крепления, отвечающие стандарту VESA. Гарантия не распространяется на повреждения или травмы, полученные в результате неправильного использования или использования неправильных аксессуаров.
- Длина винтов с внешней стороны задней крышки не должна превышать 8 мм. (только для LB49\*\*)

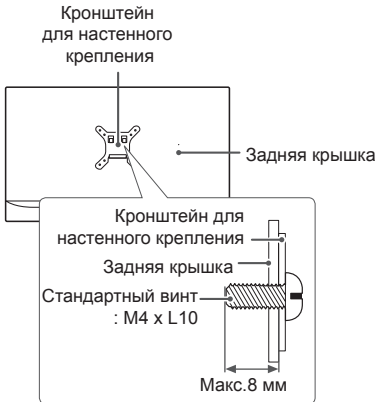
**ПРИМЕЧАНИЕ**

- Следует использовать винты, указанные в спецификации для винтов стандарта VESA.
- Комплект кронштейна для настенного крепления снабжается инструкцией по монтажу и необходимыми комплектующими.
- Настенный кронштейн является дополнительным аксессуаром. Дополнительные аксессуары можно приобрести у местного дилера.
- Длина винтов может зависеть от кронштейна для настенного крепления. Убедитесь в том, что винты имеют соответствующую длину. Дополнительная информация приведена в руководстве к кронштейну для настенного крепления.

**ПРИМЕЧАНИЕ**

- Только для 42LB57\*\*, 42LB58\*\*

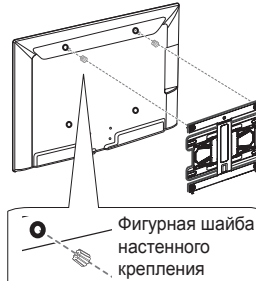

## ПУЛЬТ ДИСТАНЦИОННОГО УПРАВЛЕНИЯ (ПУЛЬТ ДУ)

Описания в данном руководстве относятся к кнопкам на пульте ДУ. Внимательно прочитайте настоящее руководство и правильно используйте телевизор.

Чтобы заменить батареи, откройте крышку батарейного отсека, замените батареи (1,5 В AAA) с учетом ⊕ и ⊖, указанных на маркировке в отсеке, и закройте крышку отсека. Для извлечения батарей выполните действия по их установке в обратном порядке.

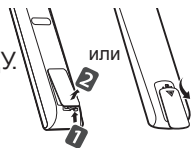

### ВНИМАНИЕ!

- Не используйте новые батареи вместе со старыми, это может вызвать повреждение пульта ДУ.
- Пульт ДУ не будет входить в комплектацию для всех рынков.

Направляйте пульт ДУ на телевизор.

Пульт ДУ:

	<p><b>TV/RAD</b>  Переключение режимов ТВ/Радио.</p> <p><b>SUBTITLE</b> Включение или отключение отображения субтитров.</p> <p><b>Q. MENU</b> Доступ к быстрому меню.</p> <p><b>GUIDE</b> ТЕЛЕГИД (показ программы передач).</p> <p><b>AD</b> Включение или выключение Аудио описаний.</p> <p><b>INPUT</b> Изменение источника входного сигнала.</p>
	<p><b>LIST</b> Вызывает список каналов.</p> <p><b>Q.VIEW</b> Возврат к предыдущему каналу.</p> <p><b>FAV</b> Доступ к списку избранных каналов.</p> <p><b>INFO</b>  Отображение информации о текущей программе и входе.</p> <p><b>^ P ^ / ^ PAGE ^</b> Переключение каналов / Постраничное пролистывание в списке.</p> <p><b>SETTINGS</b> Доступ к главному меню настроек.</p> <p><b>SMART</b>  Доступ к главному меню Smart Home.</p> <p><b>MY APPS</b>  Отображение списка приложений.</p> <p><b>1</b> Кнопки <b>ТЕЛЕТЕКСТА</b> Эти кнопки используются для работы с телетекстом.</p> <p><b>Кнопки навигации</b> (вверх/вниз/влево/вправо) Навигация курсора в меню.</p> <p><b>OK</b>  Выбор меню или параметров и подтверждение ввода.</p> <p><b>BACK</b>  Возврат на предыдущий уровень.</p> <p><b>EXIT</b>  Закрытие окон просмотра на экране и возврат к просмотру ТВ.</p> <p><b>APP/*</b>  Выбор нужного источника в меню МНП телевизора. (Только для Италии) (в зависимости от модели)</p> <p><b>REC/*</b>  Начало записи и отображение меню записи. (поддерживается только моделями со встроенной поддержкой стандарта Time Machine Ready) (в зависимости от страны)</p>
	<p><b>LIVE TV</b>  Возврат к ПРЯМОЙ ТРАНСЛЯЦИИ.</p> <p><b>Кнопки управления</b>  Управление содержимым премиум-качества, Time Machine Ready, меню SmartShare или SIMPLINK-совместимыми устройствами (USB, SIMPLINK или Time Machine Ready).</p> <p><b>2</b> <b>Цветные клавиши</b> Доступ к специальным функциям некоторых меню.</p> <p>: Красная, : Зеленая, : Желтая, : Синяя)</p>

(в зависимости от модели)

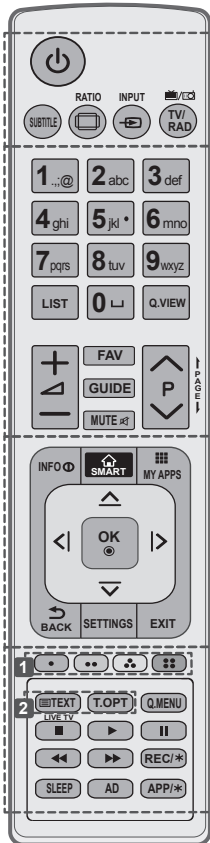

- SUBTITLE** Включение или отключение отображения субтитров.
- RATIO** Изменение формата экрана.
- INPUT** Изменение источника входного сигнала.
- TV/RAD** Переключение режимов ТВ/Радио.
- LIST** Вызывает список каналов.
- (Пробел)** Ввод пробела на экранной клавиатуре.
- Q.VIEW** Возврат к предыдущему каналу.
- FAV** Доступ к списку избранных каналов.
- GUIDE** ТЕЛЕГИД (показ программы передач).
- PAGE** Переключение каналов / Постраничное пролистывание в списке.
- INFO** Отображение информации о текущей программе и входе.
- SMART** Доступ к начальному меню Smart Home.
- MY APPS** Отображение списка приложений.
- Кнопки навигации** (вверх/вниз/ влево/ вправо) Навигация курсора в меню.
- OK** Выбор меню или параметров и подтверждение ввода.
- BACK** Возврат на предыдущий уровень.
- SETTINGS** Доступ к главному меню.
- EXIT** Закрытие окон просмотра на экране и возврат к просмотру ТВ.
- 1 Цветные клавиши** Доступ к специальным функциям некоторых меню.  
(: Красная, : Зеленая, : Желтая, : Синяя)
- 2 Кнопки ТЕЛЕТЕКСТА** Эти кнопки используются для работы с телетекстом.
- LIVE TV** Возврат к ПРЯМОЙ ТРАНСЛЯЦИИ.
- Q. MENU** Доступ к быстрому меню.
- Кнопки управления** (, , , )  
Управление контентом премиум-качества, Time Machine<sup>Ready</sup>, меню SmartShare или SIMPLINK-совместимыми устройствами (USB, SIMPLINK или Time Machine<sup>Ready</sup>).
- REC/\*** Начало записи и отображение меню записи. (поддерживается только моделями со встроенной поддержкой стандарта Time Machine<sup>Ready</sup>)  
(в зависимости от страны)
- SLEEP** Установка таймера сна.
- AD** Включение или выключение Аудио описаний.
- APP/\*** Выбор нужного источника в меню MHP телевизора. (Только для Италии) (в зависимости от модели)

## ИСПОЛЬЗОВАНИЕ РУКОВОДСТВА ПОЛЬЗОВАТЕЛЯ

Руководство пользователя облегчает доступ к подробной информации о телевизоре.

Русский

- 1 Нажмите кнопку  SMART для доступа к **начальному** меню.
- 2 Выберите **SETTINGS (НАСТРОЙКА)** → **ПОДДЕРЖКА**
- 3 Выберите **Руководство пользователя** и нажмите **OK** .

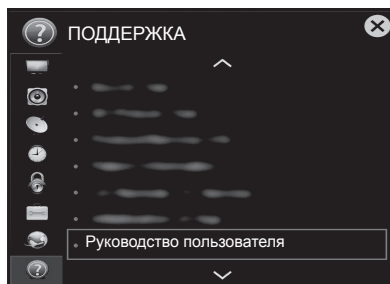

## ОБСЛУЖИВАНИЕ

### Чистка телевизора

Для поддержания превосходного качества изображения и длительного срока службы изделия необходимо регулярно очищать телевизор.



#### ВНИМАНИЕ!

- Перед очисткой телевизора выключите его пультом ДУ, отключите шнур питания и другие кабели.
- Если телевизор не используется в течение длительного времени, отключите шнур питания от розетки, чтобы избежать повреждения из-за разряда молнии или скачка напряжения.

### Экран, рамка, корпус и подставка

- Для удаления пыли или незначительных загрязнений используйте сухую, чистую и мягкую ткань.
- Для удаления значительных загрязнений протирайте поверхность мягкой тканью, слегка увлажнённой в чистой воде. После этого сразу же протрите экран и рамку сухой тканью.

**СЛЕДИТЕ ЗА ТЕМ, ЧТОБЫ ВЛАГА НЕ ПОПАЛА МЕЖДУ РАМКОЙ И ЭКРАНОМ.**



#### ВНИМАНИЕ!



- Всегда избегайте касания экрана, так как это может привести к его повреждению.
- Не нажимайте, не трите и не бейте по поверхности ногтями или острыми предметами, так как это может привести к появлению царапин на экране и искажению изображения.
- Не используйте химические вещества, так как это может привести к повреждению поверхности.
- Не наносите жидкость непосредственно на поверхность. При попадании воды внутрь корпуса телевизора, существует риск возникновения пожара, поражения электрическим током и неисправности.

### Кабель питания

Регулярно очищайте шнур питания от накопившейся пыли или грязи.



# УСТРАНЕНИЕ НЕИСПРАВНОСТЕЙ

Проблема	Решение
Телевизор не реагирует на команды пульта дистанционного управления (пульта ДУ).	<ul style="list-style-type: none"> <li>* Убедитесь в отсутствии препятствий между ТВ и пультом дистанционного управления.</li> <li>* Убедитесь, что батареи заряжены и правильно установлены (⊕ к ⊕, ⊖ к ⊖). При необходимости замените батареи новыми.</li> <li>* При использовании пульта ДУ Magic [в зависимости от модели] потрясите пульт из стороны в сторону. Убедитесь в том, что пульт и ТВ сопряжены.</li> </ul>
ТВ не включается: отсутствуют изображение и звук.	<ul style="list-style-type: none"> <li>* Убедитесь, что розетка работает, сетевое напряжение присутствует, подключив к ней другие электроприборы.</li> <li>* Убедитесь, что шнур питания надёжно подключен к розетке и к ТВ.</li> <li>* Убедитесь, что ТВ включён (включите ТВ кнопкой, расположенной на панели).</li> </ul>
Телевизор самопроизвольно выключается.	<ul style="list-style-type: none"> <li>* Проверьте надёжность подключения электросети (место: розетка/ТВ). Возможно, произошел сбой в сети электропитания, плохой контакт в розетке.</li> <li>* Если на ТВ не подавались сигналы управления с ПДУ в течение двух часов, ТВ отключается по таймеру для сбережения энергии.</li> <li>* Проверьте функции <b>Таймер сна</b> и <b>Время выкл.</b> - активируется в настройках «<b>ВРЕМЯ</b>». См. «Таймер сна».</li> <li>* Если отсутствует входной сигнал в течение 15 минут, телевизор выключится автоматически.</li> </ul>
При подсоединении к компьютеру (RGB/HDMI), отображается сообщение «Нет сигнала» или «Неверный формат».	<ul style="list-style-type: none"> <li>* Убедитесь, что выбран правильный источник входного сигнала - меню «<b>ВХОД</b>» (кнопка <b>INPUT</b>).</li> <li>* Убедитесь, что ТВ поддерживает разрешение и частоту кадров видеокарты. Если установлена неподдерживаемая частота или разрешение в настройках видеокарты - установите рекомендуемые параметры.</li> <li>* Выключите/включите ТВ с помощью пульта ДУ.</li> <li>* Переподключите кабель RGB/HDMI.</li> <li>* Перезагрузите компьютер не выключая ТВ.</li> </ul>
Во время просмотра отсутствует или искажен звук.	<ul style="list-style-type: none"> <li>* Нажмите кнопку  или  на ПДУ.</li> <li>* Убедитесь, что не включен режим «<b>Без звука</b>» .</li> <li>* Переключите канал. Возможно проблема связана с каналом. Для аналоговых каналов проблема может быть связана с определением системы вещания, измените в меню <b>КАНАЛЫ</b> → <b>Ручная настройка</b> → <b>Система</b>.</li> <li>* Если звук отсутствует/искажен на определенных ТВ каналах, измените звуковую дорожку или переключите моно/стерео через меню быстрого доступа (<b>Q.Menu</b>).</li> <li>* Убедитесь, что аудиокабели подключены правильно и не повреждены.</li> <li>* При воспроизведении видеоконтента с USB-носителя, формат звуковой дорожки может не поддерживаться.</li> <li>* Проверьте вывод звука в меню «<b>ЗВУК</b>», опция «<b>Аудиовыход</b>».</li> </ul>
Отображается чёрно-белое изображение или низкое качество цветопередачи.	<ul style="list-style-type: none"> <li>* Отрегулируйте <b>Цветность</b>, <b>Оттенки</b> и <b>Цветовую температуру</b> в меню «<b>ЭКРАН</b>».</li> <li>* Произведите <b>Сброс настроек экрана</b> в меню «<b>ЭКРАН</b>».</li> <li>* Произведите сброс на <b>Заводские настройки</b> в меню «<b>УСТАНОВКИ</b>». (Все пользовательские настройки и каналы будут удалены).</li> </ul>
Питание включено, но отображается очень тёмное изображение.	<ul style="list-style-type: none"> <li>* Проверьте функцию Экономия энергии (<b>Еco</b>) в меню «<b>ЭКРАН</b>». При необходимости отключите.</li> <li>* Отрегулируйте <b>Яркость</b> и <b>Контрастность</b> в меню «<b>ЭКРАН</b>».</li> <li>* Произведите <b>Сброс настроек экрана</b> в меню «<b>ЭКРАН</b>».</li> <li>* Произведите сброс на <b>Заводские настройки</b> в меню «<b>УСТАНОВКИ</b>». (Все пользовательские настройки и каналы будут удалены).</li> </ul>
На экране отображается надпись « <b>Нет сигнала</b> ».	<ul style="list-style-type: none"> <li>* Проверьте правильность выбора входного сигнала в меню «<b>ВХОД</b>» (кнопка <b>INPUT</b>).</li> <li>* Убедитесь, что внешнее устройство надёжно подключено с помощью сигнального кабеля, включено и работоспособно.</li> <li>* Попробуйте поменять сигнальный кабель, возможно проблема с ним.</li> <li>* Обратитесь к разделу <b>Подключений</b> инструкции пользователя и подключите внешнее устройство.</li> </ul>
Изображение на экране ТВ с ПК отображается не полностью или с искажениями.	<ul style="list-style-type: none"> <li>* Выполните автонастройку или настройте параметры позиции вручную с помощью опции <b>Экран</b> в меню «<b>ЭКРАН</b>» - только для RGB [в зависимости от модели].</li> <li>* При использовании HDMI-кабеля, переименуйте соответствующий вход в <b>PC (ПК)</b> кнопкой <b>Input (Вход)</b> [Используйте масштабирование в настройках видеокарты на ПК].</li> <li>* Убедитесь, что ТВ поддерживает разрешение и частоту кадров видеокарты. Если установлена неподдерживаемая частота или разрешение в настройках видеокарты - установите рекомендуемые параметры.</li> </ul>

Проблема	Решение
Низкое качество изображения некоторых каналов. Полосы, линии, штрихи на изображении или изображение размыто.	<ul style="list-style-type: none"> <li>* Переключите канал. Возможно, проблема связана с каналом. Для аналоговых каналов проблема может быть связана с определением системы вещания, измените в меню <b>КАНАЛЫ</b> → <b>Ручная настройка</b> → <b>Система</b>.</li> <li>* Сигнал станции слишком слабый. Направьте антенну в правильном направлении.</li> <li>* Убедитесь, в отсутствии источников помех, например, других электрических устройств или электроинструментов.</li> <li>* Произведите сброс на <b>Заводские настройки</b> в меню «<b>УСТАНОВКИ</b>». (Все пользовательские настройки и каналы будут удалены).</li> </ul>
Не настраивает каналы, настраивает не все каналы.	<ul style="list-style-type: none"> <li>* Выберите правильный режим поиска: Антенна (если у Вас собственная антенна, направленная на ТВ вышку) или кабельное ТВ (если Ваша квартира подключена к домовой антенне) и заново произведите автопоиск.</li> <li>Если Вашего кабельного оператора нет в списке при выборе Кабельное ТВ - выберите опцию <b>Другие операторы</b> → тип поиска <b>Быстрый</b> → Введите начальную частоту (46000) или выберите ПОЛНЫЙ поиск (занимает дополнительное время).</li> <li>* Проверьте правильность направления собственной антенны, целостность кабеля, разъемов, надежность подключения.</li> <li>* Произведите сброс на <b>Заводские настройки</b> в меню «<b>УСТАНОВКИ</b>». (Все пользовательские настройки и каналы будут удалены).</li> <li>* Обновите <b>Программное Обеспечение (ПО)</b>. ПО в соответствии с моделью ТВ и инструкцию по обновлению можно найти на официальном сайте <a href="http://www.lg.com">www.lg.com</a>.</li> <li>* Обратитесь к кабельному оператору для проверки сигнала.</li> </ul>
Не описанная (другая) проблема воспроизведения и передачи сигналов. Не работает какая-либо функция, заложенная в ТВ.	<ul style="list-style-type: none"> <li>* Произведите сброс на Заводские настройки в меню <b>УСТАНОВКИ</b>. (Все пользовательские настройки и каналы будут удалены).</li> <li>* Обновите программное обеспечение (ПО).</li> <li>ПО в соответствии с моделью ТВ и инструкцию по обновлению можно найти на официальном сайте <a href="http://www.lg.com">www.lg.com</a>.</li> </ul>

Если у вас возникла какая-либо проблема с работой ТВ и вы не нашли ее в списке или решение вам не подходит, Вы всегда можете воспользоваться бесплатной информационной службой (см. последнюю страницу инструкции).  
Звонок бесплатный.

## ТЕХНИЧЕСКИЕ ХАРАКТЕРИСТИКИ

(в зависимости от модели)

Спецификация модуля беспроводной ЛВС (TWFM-B006D)	
Стандартный	IEEE 802,11a/b/g/n
Диапазон частот	2400 — 2483,5 МГц 5150 — 5250 МГц 5725 — 5850 МГц (Для стран, не входящих в ЕС)
Выходная мощность (Макс.)	802,11a: 11 дБм 802,11b: 14 дБм 802,11g: 10,5 дБм 802,11n - 2,4ГГц: 11 дБм 802,11n - 5ГГц: 12,5 дБм
<ul style="list-style-type: none"> <li>Поскольку диапазон, используемый для страны, может отличаться, пользователь не может изменять и настраивать рабочую частоту. Этот продукт настроен в соответствии с таблицей частот в регионах.</li> <li>Минимальное рабочее расстояние до пользователя при установке устройства составляет 20 см. Данную инструкцию можно считать общим положением при настройке условий работы.</li> </ul>	
<h1>CE 0197 Ⓢ</h1>	

## ADDITIONAL TIP

Time Zone
Magadan, Kamchatka
Vladivostok
Yakutsk
Irkutsk
Krasnoyarsk
Omsk
Yekaterinburg
Moscow, Samara
Kaliningrad

This Table means the Time Zone table of 9 area of Russia, and when the user selects the Time Zone for his or her area, it automatically sets the time for the corresponding area.

However, even though the user selected his or her area, if the broadcasting station's local time offset is not offered, or if the region information does not match, then the user may select the Offset from the Time Zone to set the correct time.

## ДОПОЛНИТЕЛЬНЫЕ НАСТРОЙКИ

Часовой пояс
Магадан, Камчатка
Владивосток
Якутск
Иркутск
Красноярск
Омск
Екатеринбург
Москва, Самара
Калининград

В данной таблице 9 регионов России в соответствии с разными часовыми поясами. При выборе города, относящегося к нужному часовому поясу, система автоматически корректирует время для заданной области.

Если при выборе нужного часового пояса корректировка времени не произошла, или существует необходимость зафиксировать другой часовой пояс, пользователь может в ручном режиме произвести необходимые временные настройки.

**ТЕХНИЧЕСКИЕ ХАРАКТЕРИСТИКИ / ТЕХНІЧНІ ХАРАКТЕРИСТИКИ**

Технические характеристики устройства могут быть изменены без предварительного уведомления, в связи с модернизацией функций устройства.

Технічні характеристики пристрою можуть бути змінені без попередження, у зв'язку з модернізацією функцій пристрою.

МОДЕЛЬ		22LB49**	
		22LB490B-ZG 22LB490U-ZG 22LB491U-ZB 22LB498U-ZG	22LB4900-ZA 22LB490B-ZH 22LB490U-ZA 22LB490U-ZH 22LB490V-ZA
Размеры / Розміри (Ш x В x Г)	С подставкой (мм) З підставкою (мм)	506 x 354 x 141	506 x 345 x 129
	Без подставки (мм) Без підставки (мм)	506 x 310 x 55.8	506 x 310 x 55.8
Вес / Вага	С подставкой (кг) З підставкою (кг)	3.1	3.0
	Без подставки (кг) Без підставки (кг)	2.9	2.9
Требования к электропитанию Вимоги до електроживлення		AC 100-240 В~ 50 / 60 Гц	AC 100-240 В~ 50 / 60 Гц
Потребляемая мощность Споживана потужність		48 Вт	48 Вт
AC-DC Адаптер		Изготовитель / Виробник: Lien Chang Модель: LCAP35 Изготовитель / Виробник: APD Модель: DA-48F19	
МОДЕЛЬ		28LB49**	
		28LB490B-ZG 28LB490U-ZG 28LB491U-ZB 28LB498U-ZG	28LB4900-ZA 28LB490B-ZH 28LB490U-ZA 28LB490U-ZH 28LB490V-ZA
Размеры / Розміри (Ш x В x Г)	С подставкой (мм) З підставкою (мм)	638 x 430 x 175	638 x 422 x 160
	Без подставки (мм) Без підставки (мм)	638 x 389 x 56.8	638 x 389 x 56.8
Вес / Вага	С подставкой (кг) З підставкою (кг)	4.6	4.4
	Без подставки (кг) Без підставки (кг)	4.3	4.3
Требования к электропитанию Вимоги до електроживлення		AC 100-240 В~ 50 / 60 Гц	AC 100-240 В~ 50 / 60 Гц
Потребляемая мощность Споживана потужність		65 Вт	65 Вт
AC-DC Адаптер		Изготовитель / Виробник: Lien Chang Модель: LCAP39 Изготовитель / Виробник: APD Модель: DA-65G19	

В - 2 ТЕХНИЧЕСКИЕ ХАРАКТЕРИСТИКИ

<b>МОДЕЛЬ</b>		<b>32LB57**</b>		<b>39LB57**</b>			
		32LB5700-ZB 32LB5700-ZK 32LB570B-ZB 32LB570B-ZK 32LB570U-ZB 32LB570U-ZJ	32LB570U-ZK 32LB570V-ZB 32LB570V-ZF 32LB570V-ZJ 32LB570V-ZK 32LB572U-ZP 32LB572V-ZP	39LB5700-ZB 39LB5700-ZK 39LB570B-ZB 39LB570B-ZK 39LB570U-ZB 39LB570U-ZK	39LB570V-ZB 39LB570V-ZF 39LB570V-ZJ 39LB570V-ZK 39LB572U-ZP 39LB572V-ZP		
Размеры / Розміри (Ш x В x Г)	С подставкой (мм) З підставкою (мм)	732 x 481 x 207		885 x 567 x 218			
	Без подставки (мм) Без підставки (мм)	732 x 431 x 55.5		885 x 524 x 55.5			
Вес / Вага	С подставкой (кг) З підставкою (кг)	6.2		8.3			
	Без подставки (кг) Без підставки (кг)	6.0		8			
Требования к электропитанию Вимоги до електроживлення		AC 100-240 В~ 50 / 60 Гц		AC 100-240 В~ 50 / 60 Гц			
Потребляемая мощность Споживана потужність		75 Вт		100 Вт			
<b>МОДЕЛЬ</b>		<b>42LB57**</b>		<b>47LB57**</b>			
		42LB5700-ZB 42LB5700-ZK 42LB570B-ZB 42LB570B-ZK 42LB570U-ZB 42LB570U-ZJ	42LB570U-ZK 42LB570V-ZB 42LB570V-ZF 42LB570V-ZJ 42LB570V-ZK 42LB572U-ZP 42LB572V-ZP	47LB5700-ZB 47LB5700-ZK 47LB570B-ZB 47LB570B-ZK 47LB570U-ZB 47LB570U-ZK	47LB570V-ZB 47LB570V-ZF 47LB570V-ZJ 47LB570V-ZK 47LB572U-ZP 47LB572V-ZP		
Размеры / Розміри (Ш x В x Г)	С подставкой (мм) З підставкою (мм)	961 x 610 x 218		1073 x 676 x 255			
	Без подставки (мм) Без підставки (мм)	961 x 567 x 55.5		1073 x 629 x 55.8			
Вес / Вага	С подставкой (кг) З підставкою (кг)	9.5		12.7			
	Без подставки (кг) Без підставки (кг)	9.2		12.3			
Требования к электропитанию Вимоги до електроживлення		AC 100-240 В~ 50 / 60 Гц		AC 100-240 В~ 50 / 60 Гц			
Потребляемая мощность Споживана потужність		110 Вт		120 Вт			
<b>МОДЕЛЬ</b>		<b>50LB57**</b>		<b>32LB58**</b>		<b>32LB58**</b>	
		50LB5700-ZB 50LB5700-ZK 50LB570B-ZB 50LB570B-ZK 50LB570U-ZB 50LB570U-ZJ 50LB570U-ZK	50LB570V-ZB 50LB570V-ZF 50LB570V-ZJ 50LB570V-ZK 50LB572U-ZP 50LB572V-ZP	32LB580V-ZA 32LB580U-ZB 32LB580V-ZB 32LB580V-ZD 32LB5820-ZJ 32LB582B-ZJ 32LB582U-ZJ	32LB582V-ZJ 32LB582V-ZG 32LB580V-ZB 32LB580V-ZD 32LB5820-ZJ 32LB582B-ZJ 32LB582U-ZJ	32LB5800-ZM 32LB580B-ZM 32LB580U-ZM 32LB580V-ZM	
Размеры / Розміри (Ш x В x Г)	С подставкой (мм) З підставкою (мм)	1128 x 708 x 255		732 x 481 x 207		732 x 475 x 233	
	Без подставки (мм) Без підставки (мм)	1128 x 660 x 55.8		732 x 431 x 55.5		732 x 431 x 55.5	
Вес / Вага	С подставкой (кг) З підставкою (кг)	14.2		6.2		8.1	
	Без подставки (кг) Без підставки (кг)	13.8		6.0		6.0	
Требования к электропитанию Вимоги до електроживлення		AC 100-240 В~ 50 / 60 Гц		AC 100-240 В~ 50 / 60 Гц		AC 100-240 В~ 50 / 60 Гц	
Потребляемая мощность Споживана потужність		130 Вт		75 Вт		75 Вт	

МОДЕЛЬ		39LB58**	
Размеры / Розміри (Ш x В x Г)	С подставкой (мм) З підставкою (мм)	885 x 567 x 218	885 x 564 x 238
	Без подставки (мм) Без підставки (мм)	885 x 524 x 55.5	885 x 524 x 55.5
Вес / Вага	С подставкой (кг) З підставкою (кг)	8.3	10.4
	Без подставки (кг) Без підставки (кг)	8	8
Требования к электропитанию Вимоги до електроживлення		AC 100-240 В~ 50 / 60 Гц	AC 100-240 В~ 50 / 60 Гц
Потребляемая мощность Споживана потужність		100 Вт	100 Вт
МОДЕЛЬ		42LB58**	
		42LB580V-ZA 42LB582U-ZJ 42LB580U-ZB 42LB582V-ZJ 42LB580V-ZB 42LB582V-ZG 42LB580V-ZD 42LB5820-ZJ 42LB582B-ZJ	42LB5800-ZM 42LB580B-ZM 42LB580U-ZM 42LB580V-ZM
Размеры / Розміри (Ш x В x Г)	С подставкой (мм) З підставкою (мм)	961 x 610 x 218	961 x 607 x 238
	Без подставки (мм) Без підставки (мм)	961 x 567 x 55.5	961 x 567 x 55.5
Вес / Вага	С подставкой (кг) З підставкою (кг)	9.5	11.7
	Без подставки (кг) Без підставки (кг)	9.2	9.2
Требования к электропитанию Вимоги до електроживлення		AC 100-240 В~ 50 / 60 Гц	AC 100-240 В~ 50 / 60 Гц
Потребляемая мощность Споживана потужність		110 Вт	110 Вт
МОДЕЛЬ		47LB58**	
		47LB580V-ZA 47LB582U-ZJ 47LB580U-ZB 47LB582V-ZJ 47LB580V-ZB 47LB582V-ZG 47LB580V-ZD 47LB5820-ZJ 47LB582B-ZJ	47LB5800-ZM 47LB580B-ZM 47LB580U-ZM 47LB580V-ZM
Размеры / Розміри (Ш x В x Г)	С подставкой (мм) З підставкою (мм)	1073 x 676 x 255	1073 x 670 x 267
	Без подставки (мм) Без підставки (мм)	1073 x 629 x 55.8	1073 x 629 x 55.8
Вес / Вага	С подставкой (кг) З підставкою (кг)	12.7	14.8
	Без подставки (кг) Без підставки (кг)	12.3	12.3
Требования к электропитанию Вимоги до електроживлення		AC 100-240 В~ 50 / 60 Гц	AC 100-240 В~ 50 / 60 Гц
Потребляемая мощность Споживана потужність		120 Вт	120 Вт

В - 4 ТЕХНИЧЕСКИЕ ХАРАКТЕРИСТИКИ

МОДЕЛЬ		50LB58**	
		50LB580V-ZA 50LB580U-ZB 50LB580V-ZB 50LB580V-ZD 50LB5820-ZJ 50LB582B-ZJ	50LB582U-ZJ 50LB582V-ZJ 50LB582V-ZG
Размеры / Розміри (Ш x В x Г)	С подставкой (мм) З підставкою (мм)	1128 x 708 x 255	1128 x 703 x 267
	Без подставки (мм) Без підставки (мм)	1128 x 660 x 55.8	1128 x 660 x 55.8
Вес / Вага	С подставкой (кг) З підставкою (кг)	14.2	16.3
	Без подставки (кг)	13.8	13.8
	Без подставки (кг)		
Требования к электропитанию Вимоги до електроживлення		AC 100-240 В~ 50 / 60 Гц	AC 100-240 В~ 50 / 60 Гц
Потребляемая мощность Споживана потужність		130 Вт	130 Вт
МОДЕЛЬ		55LB58**	
		55LB580V-ZA 55LB580U-ZB 55LB580V-ZB 55LB580V-ZD 55LB5820-ZJ 55LB582B-ZJ	55LB582U-ZJ 55LB582V-ZJ 55LB582V-ZG
Размеры / Розміри (Ш x В x Г)	С подставкой (мм) З підставкою (мм)	1243 x 772 x 255	1243 x 766 x 293
	Без подставки (мм) Без підставки (мм)	1243 x 725 x 56.8	1243 x 725 x 56.8
Вес / Вага	С подставкой (кг) З підставкою (кг)	18.4	21.85
	Без подставки (кг)	18	18
	Без подставки (кг)		
Требования к электропитанию Вимоги до електроживлення		AC 100-240 В~ 50 / 60 Гц	AC 100-240 В~ 50 / 60 Гц
Потребляемая мощность Споживана потужність		140 Вт	140 Вт
МОДЕЛЬ		60LB58**	
		60LB5800-ZM 60LB580B-ZM 60LB580U-ZM 60LB580V-ZM	
Размеры / Розміри (Ш x В x Г)	С подставкой (мм) З підставкою (мм)	1373 x 838 x 293	
	Без подставки (мм) Без підставки (мм)	1373 x 801 x 58.8	
Вес / Вага	С подставкой (кг) З підставкою (кг)	26.85	
	Без подставки (кг)	23.0	
	Без подставки (кг)		
Требования к электропитанию Вимоги до електроживлення		AC 100-240 В~ 50 / 60 Гц	
Потребляемая мощность Споживана потужність		150 Вт	



Размер САМ модуля (Модуль условного доступа) Розмір САМ модуля (модуль умовного доступу) (Ш x В x Г)		100.0 мм x 55.0 мм x 5.0 мм
Условия окружающей среды / Умови навколишнього середовища	Рабочая температура / Робоча температура	От /Від 10 °С до 40 °С
	Рабочая влажность / Робоча вологість	Менее / Менше 80 %
	Температура хранения / Температура зберігання	От /Від 10 °С до 60 °С
	Влажность хранения / Вологість зберігання	Менее / Менше 85 %

	Цифровое ТВ / Цифрове ТБ (в зависимости от модели) (залежно від моделі)	Аналоговое ТВ / Аналогове ТБ (в зависимости от модели) (залежно від моделі)
Стандарт вещания / Стандарт мовлення	DVB-T/T2 DVB-C	PAL/SECAM B/G/I/D/K, SECAM L/L'
Принимаемые диапазоны / Діапазони що приймаються	VHF, UHF C-Band*, Ku-Band*	VHF: C2 до C12, Таблица частот UHF: C21 до C69, OIRT/ CATV: S1 до S20, Таблица частот OIRT
Максимальное количество сохраняемых программ Максимальна кількість збережених програм	DVB-S/S2 : 6,000 DVB-T/T2/C & Analogue TV : 1,500	
Волновое сопротивление антенны / Хвильовий опір антени	75 Ω (Ом)	

\* Только/Тек /Тільки DVB-T2/C/S2 support models.





**Всю интересующую Вас информацию  
Вы можете получить по бесплатным телефонным линиям  
и на сайтах компании.**

**Служба Поддержки Клиентов LG**

Россия	8-800-200-76-76	<a href="http://www.lg.com">http://www.lg.com</a>
Беларусь	8-820-0071-1111	<a href="http://www.lg.com">http://www.lg.com</a>
Latvija	8-0200-201	<a href="http://www.lg.com">http://www.lg.com</a>
Lietuva	8-800-08-081	<a href="http://www.lg.com">http://www.lg.com</a>
Eesti	800-9990	<a href="http://www.lg.com">http://www.lg.com</a>
Україна	0-800-303-000	<a href="http://www.lg.com">http://www.lg.com</a>
Қазақстан	8-8000-805-805 <small>(дәл мобильный телефон) 2255 (кызыкмалы телефондар үшін)</small>	<a href="http://www.lg.com">http://www.lg.com</a>
Ўзбекистон	8-800-120-2222	<a href="http://www.lg.com">http://www.lg.com</a>
Қырғызстан	8-0000-710-005	<a href="http://www.lg.com">http://www.lg.com</a>
Moldova	00-800-0071-0005 <small>(Толью для стационарных телефонов)</small>	<a href="http://www.lg.com">http://www.lg.com</a>

**ЗВОНКИ БЕСПЛАТНЫЕ**



Запишите название модели и серийный номер телевизора, которые расположены на задней крышке телевизора, на случай, если вам понадобится техническое обслуживание.

Артқы қақпақта орналасқан этикеткаға қарап, теледидардың моделінің аты мен сериялық номерін жазып алыңыз. Егер Сізге сервистік көмек керек болған жағдайда сатушыға осы ақпараттарды көрсетіңіз.

Запишіть назву моделі та серійний номер телевизора які розташовані на задній панелі телевізора, на випадок якщо вам знадобиться технічне обслуговування.

Model / Модель / МОДЕЛЬ \_\_\_\_\_  
Serial number / Серийный номер /  
Сериялық номер/ СЕРІЙНИЙ НОМЕР \_\_\_\_\_

