

Руководство пользователя

Smart Winner 750/1000/1500/3000

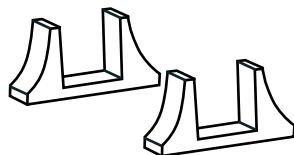
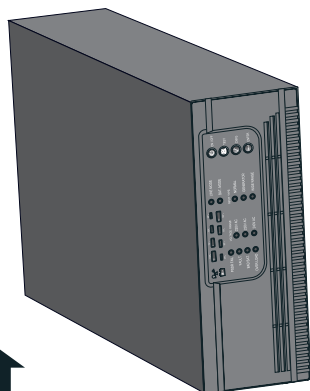

отправьте нам анкету, размещенную в конце руководства, и примите участие в розыгрыше ценных призов
www.ippon.ru/anketa/

флеш карта

колонки

мобильный телефон

MP3 плеер

Содержание

I. Введение	5
II. Меры предосторожности	6
III. Описание изделия	8
3.1 Описание кнопок лицевой панели ИБП	8
3.1.1 Кнопка питания ВКЛ/ВЫКЛ	8
3.1.2 Кнопка выключения сигнала и тревоги тестирования ИБП ТЕСТ	8
3.1.3 Кнопка Настройка НАСТРОЙКА	9
3.1.4 Кнопка Установка УСТАНОВКА	10
3.2. Описание светодиодных индикаторов	10
3.3. Описание задней панели	11
IV Установка	12
4.1 Внешний осмотр	12
4.2 Размещение	12
4.3 Перед подключением	12
4.4 Подключение к электросети	13
4.5 Подключение нагрузки	13
4.6 Подключение телефонной линии/модема	13
4.7 Функция "Холодный старт"	13
4.8 Подключение к RS-232 и USB порту	13
V Варианты установки ИБП	14
5.1 Горизонтальная и вертикальная установка корпуса ИБП	14
5.2 Установка устройства в стойку 19"	14
5.2.1 Для модели Smart Winner 750/1000ВА	14
5.2.2 Для модели Smart Winner 1500/2000ВА	15
5.2.3 Установка модели 3000ВА	16
VI Функция Аварийного Отключения Питания (АОП)	16
VII Увеличение времени автономной работы ИБП	17
7.1 Подключение дополнительного комплекта батареи для модели Smart Winner 1500/2000ВА при монтаже в стойку	17
7.2 Подключение дополнительного батарейного модуля для модели Smart Winner 1500/2000ВА при вертикальной и горизонтальной установке	18
7.3 Подключение дополнительного батарейного модуля для модели Smart Winner 3000ВА	18
VIII Замена батареи	18
Smart Winner 750/1000ВА	19
Smart Winner 1500/2000ВА	20
Smart Winner 3000ВА	20
IX Установка программного обеспечения	21
X Устранение неполадок	21
10.1 Устранение неполадок, сопровождающихся звуковыми сигналами тревоги	21
10.2 Устранение неполадок	22
Приложение А: Анкета	23
Приложение В: Спецификация	25
Приложение С: Сервисные центры	26

Ипрон - простое, надежное и удобное средство защиты для важного оборудования:

Просто



Полностью русифицированное программное обеспечение



RS-232 и USB коммуникационные порты для связи с компьютером



Светодиодная и звуковая индикация прибора



Дизайн корпуса 3/1

Надежно



Автоматический регулятор напряжения (+/- 25% от нормы)



Защита от скачков напряжения для телефонной / модемной линии /LAN



Защита от всплесков, перегрузок и коротких замыканий



АОП - Аварийное отключение питания нагрузки

Удобно



Холодный старт (запуск оборудования при отсутствии напряжения в сети)



Постоянный подзаряд батареи при подключении ИБП в сеть



Цифровое микропроцессорное управление и т.д.



Возможность увеличения времени автономной работы

I. Введение

IPPON Smart Winner - линейно-интерактивный источник бесперебойного питания с синусоидальной формой выходного напряжения. Обеспечивает стабилизированное питание для компьютерной техники (ПК, сервера, сетевого оборудования) и другого чувствительного к качеству электропитания оборудования.

Для удобства пользователей лицевая панель IPPON Smart Winner сделана максимально информативной: кнопки управления и настройки позволяют легко выбрать и установить правильные параметры внешней сети и самого ИБП. Блоки светодиодных индикаторов помогают отслеживать и контролировать установленные параметры, своевременно информируя обо всех изменениях (индикация уровня нагрузки и остаточного заряда батарей, режим работы, аварийная сигнализация и т.д.)

Дизайн корпуса "3 в 1" (три в одном) предназначен для горизонтальной вертикальной и стойкой установки. При желании пользователя установить ИБП в 19"стойку, прибор может быть дополнительно укомплектован специальными направляющими.

Возможность увеличения времени автономной работы за счет использования дополнительных батарейных модулей повышает степень защиты подключенного оборудования.

IPPON Smart Winner оснащен интерфейсными портами для подключения к сетевому серверу или другому управляющему компьютеру. Поддержка протокола SNMP позволяет пользователю осуществлять управление и мониторинг параметров ИБП дистанционно.



II. ВНИМАНИЕ! Меры предосторожности



1. Не предпринимайте попыток самостоятельного ремонта или обслуживания данного устройства. Некоторые внутренние детали могут находиться под напряжением аккумулятора и хранить высоковольтный заряд, даже если шнур входного питания отключен от электросети. Поручите сервисное обслуживание данного устройства квалифицированному специалисту по ремонту. Самостоятельно Вы можете только производить замену батареи.
2. Используйте ИБП только в условиях заземленной электрической сети переменного тока с частотой 50 герц, напряжением 220 вольт.
3. Данное изделие предназначено исключительно для коммерческого или промышленного использования. Устройство не предназначено для использования с системами жизнеобеспечения и иными т. н. критически важными устройствами.
4. Максимальная нагрузка не должна превышать максимальную допустимую нагрузку, указанную в таблице рабочих характеристик ИБП.
5. При замене батареи используйте соответствующий комплект сменной батареи. Перед заменой батареи всегда выключайте ИБП и отсоединяйте шнур питания от розетки. Изучите инструкцию по замене батареи. Если Вы не имеете достаточной квалификации для замены батареи, поручите сервисное обслуживание квалифицированному специалисту.
6. Не вскрывайте и не протыкайте батарею! Вытекающий электролит токсичен и может вызвать поражение кожных покровов и глаз.
7. Длина шнуров выходного питания не должна превышать 10 метров. Для внешнего коммуникационного интерфейса используйте экранированный кабель.

8. Суммарный ток утечки на землю ИБП и подключенной нагрузки не должен превышать 3,5 миллиампер. В случае, если ток утечки превысит 3,5 миллиампера или в случае сомнений, вместо подключения к электрической розетке используйте фиксированное подключение к электрокабелю или розетку промышленного уровня. Все работы должны выполняться квалифицированным электриком в соответствии с требованиями электрической безопасности.
9. Выключение ИБП не обесточивает внутренние элементы. Выходные розетки питания ИБП могут оставаться под напряжением, если шнур входного питания подключен к розетке. Для обесточивания ИБП выключите его, затем отключите шнур питания от розетки.
10. Не закрывайте вентиляционные отверстия корпуса и не помещайте в них посторонние предметы. Для правильного охлаждения и циркуляции воздуха необходимо не менее 10 см свободного пространства вокруг ИБП.
11. ИБП предназначен для использования в помещениях с контролируемой температурой помещения (от 0°C до 40°C), влажностью и вентиляцией. Не используйте ИБП в помещениях, в которых находятся легковоспламеняющиеся жидкости, газы или вещества, вызывающие коррозию.
12. Размещение магнитных носителей информации на корпусе ИБП может привести к повреждению или утере данных.
13. Перед протиркой ИБП выключите его и отключите от розетки. Используйте только сухую тряпку, не используйте жидких или аэрозольных чистящих средств.
14. **Для использования данного оборудования предварительное обучение не требуется.**

III. Описание изделия

Лицевая панель

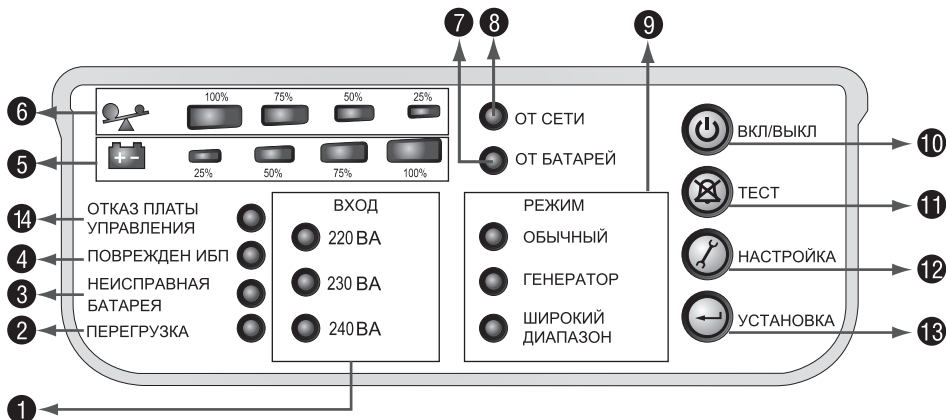

3.1 Описание кнопок лицевой панели ИБП

3.1.1 Кнопка питания [10] ВКЛ/ВЫКЛ

Кнопка питания управляет подачей питания на подключенную нагрузку:

Для включения ИБП, удерживайте нажатой кнопку более трех секунд.

Для выключения ИБП, нажмите кнопку и держите до прекращения звукового сигнала ИБП.

3.1.2 Кнопка выключения сигнала тревоги и тестирования ИБП [11] ТЕСТ

Нажмите и удерживайте кнопку ТЕСТ в течение пяти секунд для запуска процедуры самотестирования.

Для отключения звуковой сигнализации, нажмите эту кнопку на секунду.

Примечание: Невозможно отключить звуковой сигнал при повреждении вентилятора или завершении его срока службы, перегреве ИБП, низком уровне заряда батареи

3.1.3 Кнопка Настройка [12] НАСТРОЙКА

Позволяет задать правильные параметры внешней сети, переустановить внутренние параметры ИБП. Для изменения внутренних настроек ИБП используется следующая процедура:

Шаг 1: Нажмите и удерживайте кнопку НАСТРОЙКА  в течение более трех секунд. ИБП перейдет в режим выбора напряжения на выходе.

Шаг 2: Нажмите и удерживайте кнопку НАСТРОЙКА  более одной секунды. Выберите подходящий уровень напряжения внешней сети путем последовательного выбора значений.

Шаг 3: Для сохранения выбранного значения напряжения, нажмите и удерживайте более трех секунд кнопку УСТАНОВКА . Произойдет сохранение значения выбранного вами уровня напряжения, после чего ИБП автоматически перейдет в рабочий режим.

Шаг 4. Нажмите и удерживайте кнопку НАСТРОЙКА  более одной секунды. ИБП позволит вам выбрать режим работы путем последовательного выбора значений.



Шаг 5. После выбора режима работы, нажмите и удерживайте кнопку УСТАНОВКА  более трех секунд. Произойдет сохранение выбранного значения режима работы.

3.1.4 Кнопка Установка [13] УСТАНОВКА

Служит для установки выбранных параметров. Для перевода выбранных параметров ИБП в рабочий режим нажмите эту кнопку



3.2. Описание светодиодных индикаторов

ИНДИКАТОР	СОСТОЯНИЕ	ЗНАЧЕНИЕ
[9] Режим входного напряжения	Горит желтым <div style="border: 1px solid black; padding: 5px; width: fit-content;"> <p>РЕЖИМ</p> <ul style="list-style-type: none"> <input type="radio"/> ОБЫЧНЫЙ <input type="radio"/> ГЕНЕРАТОР <input type="radio"/> ШИРОКИЙ ДИАПАЗОН </div>	<ul style="list-style-type: none"> o ОБЫЧНЫЙ - показывает нормальный режим работы ИБП, отклонения напряжения +/-20% o ГЕНЕРАТОР - показывает нижний порог частоты-40Гц, верхнего порога нет o ШИРОКИЙ ДИАПАЗОН - диапазон напряжения составляет от -30% до +20% от нормы
[1] Установленное значение входного напряжения ИБП	<div style="border: 1px solid black; padding: 5px; width: fit-content;"> <p>ВХОД</p> <ul style="list-style-type: none"> <input type="radio"/> 220 ВА <input type="radio"/> 230 ВА <input type="radio"/> 240 ВА </div>	o Показывает установленное по умолчанию значение напряжения на выходе ИБП
[14] Отказ платы управления	Горит желтым	Неисправность силового модуля ИБП
[2] Перегрузка ИБП	Горит желтым	Время работы ИБП в режиме перегрузки завершено
[4] ИБП Поврежден	Горит желтым	ИБП поврежден/Время работы в режиме перегрузки истекло/короткое замыкание. Обратитесь в СЦ
[8] Режим работы от сети	Горит	ИБП работает от внешней сети (нормальный режим работы)
[6] Индикатор нагрузки, индикатор уровня		<p>4-х сегментный светодиод</p> <p>0-25%: горит 1ый светодиод</p> <p>26-50%: горят 1ий и 2ый светодиоды</p> <p>51%-75% горят 1ый, 2ой, 3ий светодиоды</p> <p>76%-100% горят все 4 светодиода</p>
Индикаторы батарей		
[7] Режим работы от батарей	<ul style="list-style-type: none"> - вспыхивает каждые 5 сек. - вспыхивает каждые 2 сек. 	<ul style="list-style-type: none"> - ИБП перешел в режим работы от батарей - низкий уровень заряда батареи
[5] Индикатор уровня заряда батареи		<p>4-х сегментный светодиод</p> <p>0-25%: горит 4ый светодиод</p> <p>26-50%: горят 3ий и 4ый светодиоды</p> <p>51%-75% горят 2ой, 3ий и 4ый светодиоды</p> <p>76%-100% горят все 4 светодиода</p>
[3] Индикатор батареи повреждены	Вспыхивает каждые 2 секунды	Повреждена батарея, или плохое соединение контакта батареи, замените батареи или обратитесь в ближайший СЦ

3.3 Описание задней панели:

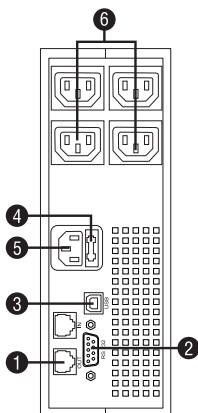

Smart Winner 750

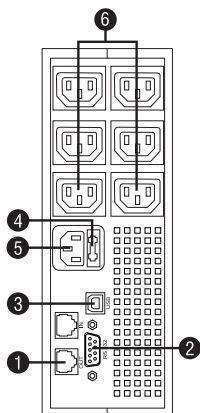

Smart Winner 1000

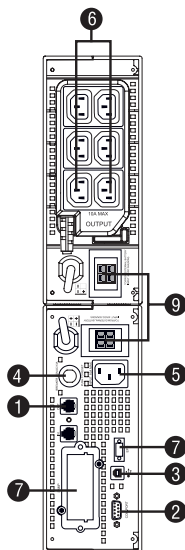

Smart Winner 1500/2000

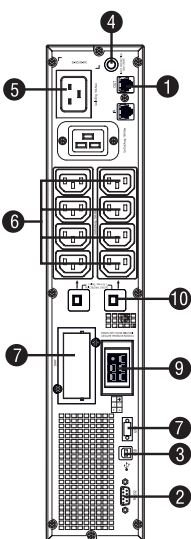

Smart Winner 3000

- 1 — Защита модема/компьютерной сети от помех
- 2 — Коммуникационный порт RS232
- 3 — Коммуникационный порт USB
- 4 — Предохранитель на входе
- 5 — Входная розетка
- 6 — Выходные розетки 4 шт / 6шт/8шт
- 7 — Порт SNMP для модели 1500/2000/3000BA
- 8 — Аварийный выключатель питания
- 9 — Разъем для подключения внешнего батарейного модуля
- 10 — Предохранитель на выходе

IV Установка

4.1 Внешний осмотр

Проверьте комплектацию ИБП. Убедитесь в отсутствии видимых повреждений корпуса, которые могли возникнуть при транспортировке.

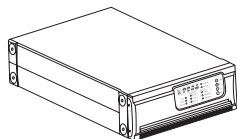

ИБП Smart Winner



Руководство пользователя
и гарантийный талон



CD диск.
Русифицированное
программное
обеспечение



Установочная площадка
для модели
Smart Winner 3000



Комплект шнуров



По желанию пользователя ИБП может дополнительно комплектоваться направляющими для монтажа в 19" стойку.

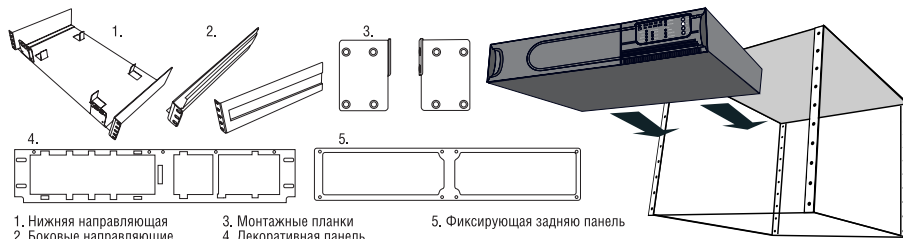

1. Нижняя направляющая
2. Боковые направляющие

3. Монтажные планки
4. Декоративная панель

5. Фиксирующая задняя панель

4.2 Размещение

ИБП должен быть расположен в чистом помещении с достаточной циркуляцией воздуха, без повышенной влажности, вдали от прямого солнечного света и легковоспламеняющихся жидкостей. Обеспечьте как минимум 10 см свободного пространства по всему периметру вокруг ИБП. Температура окружающего воздуха должна быть в пределах от 0°C-40°C, влажность 20-80% (без конденсата).

4.3 Перед подключением

Перед введением в работу необходимо полностью зарядить батареи ИБП. Для этого подключите ИБП к источнику питания на 4 часа.

4.4 Подключение к электросети

Шнур сетевого питания необходимо подключить к входному разъему на задней панели ИБП, [а] и включить в розетку. Для включения/выключения ИБП, нажмите и удерживайте кнопку  ВКЛ/ВЫКЛ минимум 3 секунды.

4.5 Подключение нагрузки

Сетевые шнуры используемого оборудования (например компьютера) подключите к выходным разъемам на задней панели ИБП. [б]

4.6 Подключение телефонной линии/модема/LAN

Подключите телефонную линию в разъем "In" на задней панели ИБП. Подключите один конец телефонного шнура в разъем "Out", а другой конец - во входное гнездо модема. [в]

4.7 Функция "Холодный старт"

Функция "Холодный старт" позволяет запустить ИБП при отсутствии входного напряжения и полностью заряженной батарее. Просто нажмите кнопку On/Off для включения ИБП.

4.8 Подключение к RS-232 и USB порту

Подключите ИБП через прилагающийся шнур к RS-232 или USB порту [г]

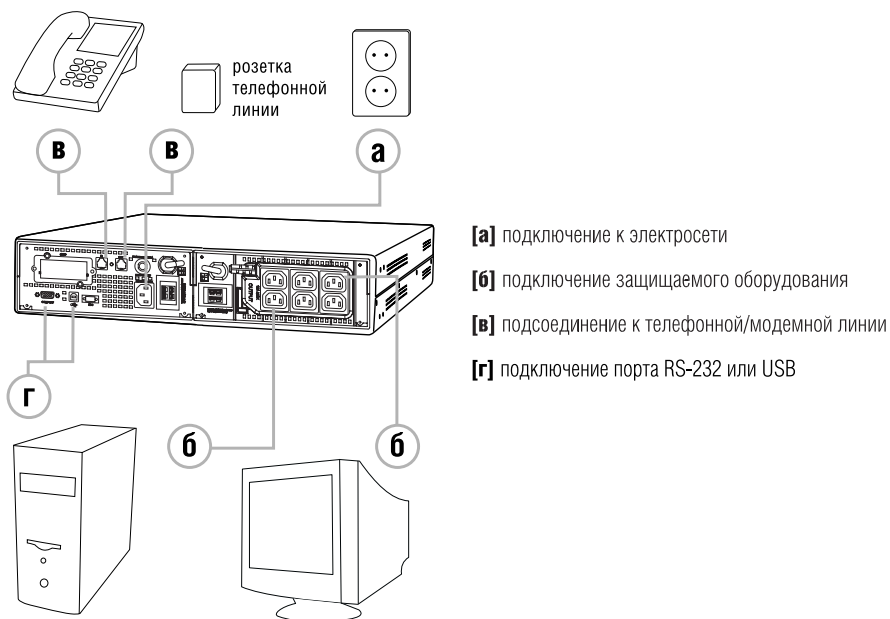

На рисунке показана схема подключения для модели Smart Winner 1500/2000- для моделей 700/1000/3000 подключение выполняется аналогично .

V Варианты установки ИБП

Эргономичный дизайн корпуса Smart Winner предназначен как для горизонтальной, вертикальной так и стойчной установки ИБП.

5.1 Горизонтальная и вертикальная установка корпуса ИБП

а) горизонтальная установка моделей Smart Winner 750/1000/3000ВА (рис. а)

б) вертикальная установка 750/1000/3000ВА (рис. б)



рис. а



рис. б

в) горизонтальная и вертикальная установка 1500/2000 ВА (рис. в)

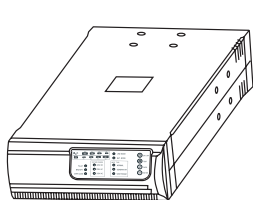

рис. в

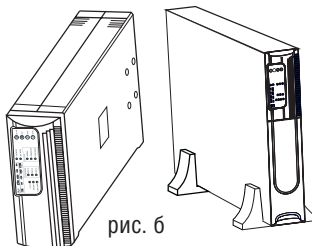
5.2 Установка устройства в стойку 19"

Smart Winner 750/1000/1500/2000/3000ВА вместе с дополнительными батарейными модулями имеет высоту 2U и может быть легко установлен в стойку 19".

Для установки источника бесперебойного питания в стойку 19" выполните следующие действия:

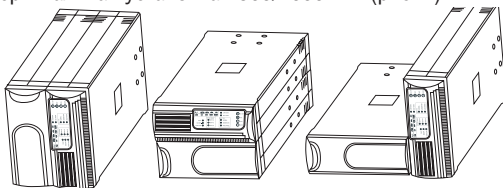
5.2.1 Для модели Smart Winner 750/1000ВА

1. Совместите монтажные планки с винтовыми отверстиями на боковых панелях ИБП. (рис. а)
2. Установите направляющие в стойку при помощи винтов, идущих в комплекте. (рис. б)



Рис.а



Рис б

3. Вставьте ИБП в направляющие и закрепите в стойке. (рис. в)
4. Установите декоративные передние панели (загнув с обеих сторон. Можно присоединить нагрузку). (рис. г)

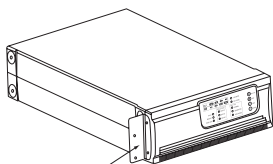

5.2.2 Для модели Smart Winner 1500/2000VA

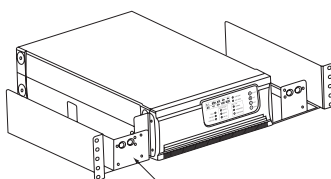
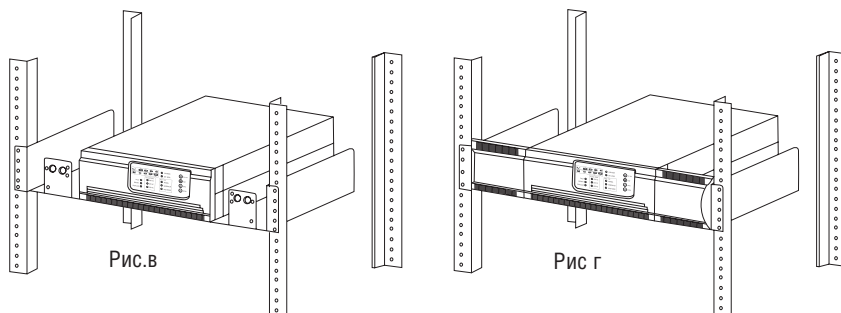
Перед установкой в стойку соедините основной блок и батарейный модуль (далее БМ)

1. Расположите ИБП на чистой ровной поверхности передней панелью к себе. Рис.1
2. Отсоедините кабели от основного блока и БМ.

Основной блок и БМ отключены

3. Открутите винты и снимите крышки с основного блока и БМ в том направлении как указано на Рис.2

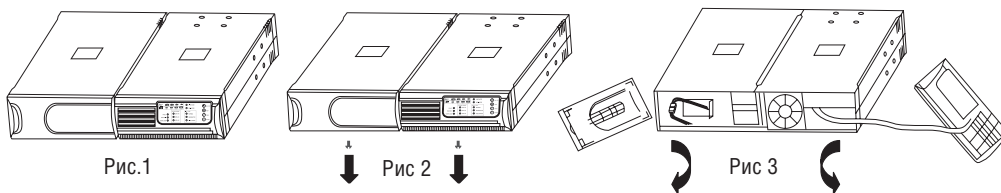

4. Снимите крышки в направлении, показанном на рисунке Рис.3
5. Совместите монтажную планку с винтовыми отверстиями с каждой стороны основного блока и ВБМ и закрепите ее винтами, идущими в комплекте. Рис.4
6. Установите крышки основного блока и БМ. Рис.5
7. Затяните все винты на передней панели. Процесс установки для передней панели завершен. Рис.6

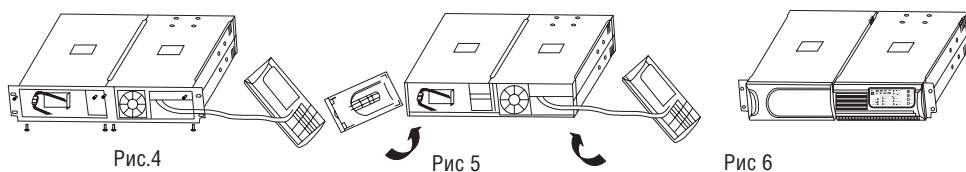



8. Совместите две маленьких монтажных планки на задней панели основного блока и БМ и закрепите их винтами. Установите разъемы выходного напряжения на задней панели основного блока. Рис.7

9. Установка в стойку завершена. ИБП может быть подключен.

- Два батарейных модуля (БМ) могут быть объединены для установки в стойку. Рис.8



Рис.7



Рис.8

5.2.3 Установка модели 3000ВА

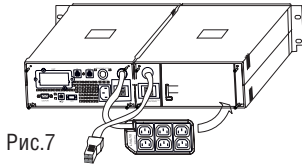
Установите ИБП модели 3000ВА в 19" стойку как показано на рисунке.

После установки ИБП в стойку можно подключить нагрузку.)

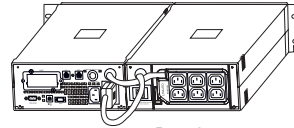
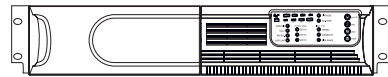
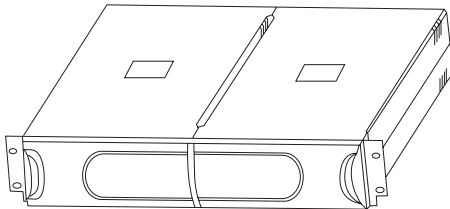

VI Функция Аварийного Отключения Питания (АОП)

Модели 1500/2000ВА и 3000ВА имеют специальную функцию аварийного отключения питания (АОП), которая позволяет в критической ситуации немедленно отключить питание от нагрузки, без участия программного обеспечения системы.

Более подробно с процедурой установки переключателя АОП Вы можете ознакомиться на <http://www.ippon.ru/support/download.php>

VII Увеличение времени автономной работы ИБП

Модели 1500/2000ВА и 3000ВА имеют специальный разъем для подключения дополнительного комплекта батарей, которые обеспечат большую продолжительность автономной работы (см. таблицу "Время автономной работы").

ВОЗМОЖНОСТЬ УВЕЛИЧЕНИЯ ВРЕМЕНИ АВТОНОМНОЙ РАБОТЫ

	100W	150W	250W	500W	750W	1000W	1250W	1500W	1750W	2000W	Количество Батарей
	60	37	16	5							12V/7Ah x 2 в серии
		41	22	8							12V/9Ah x 2 в серии
Smart Winner 1500	148	95	48	17	8	5					12V/7Ah x 4 в серии
Smart Winner 1500 + 1 БМ**	300	200	110	48	26	17					12V/7Ah x 4 в серии x 2
Smart Winner 1500 + 2 БМ**	480	300	180	84	48	30					12V/7Ah x 4 в серии x 3
Smart Winner 1500 + 3 БМ**	700	450	240	110	70	48					12V/7Ah x 4 в серии x 4
Smart Winner 1500 + 4 БМ**	>10 hr	540	300	150	90	60					12V/7Ah x 4 в серии x 5
Smart Winner 2000	148	95	48	23	12	8	5				12V/9Ah x 4 в серии
Smart Winner 2000 + 1 БМ**	300	200	120	50	29	23	16				12V/9Ah x 4 в серии x 2
Smart Winner 2000 + 2 БМ**	480	300	180	90	50	35	27				12V/9Ah x 4 в серии x 3
Smart Winner 2000 + 3 БМ**	>10 hr	450	240	110	77	52	39				12V/9Ah x 4 в серии x 4
Smart Winner 2000 + 4 БМ**	>10 hr	540	300	150	100	69	52				12V/9Ah x 4 в серии x 5
Smart Winner 3000	180	120	76	35	22	14	10	8	6	5	12V/5Ah x 8 в серии
Smart Winner 3000 + 1 БМ**	>10 hr	480	180	120	76	56	46	35	28	25	12V/5Ah x 8 в серии x 3
Smart Winner 3000 + 2 БМ**	>20 hr	>10 hr	400	210	130	90	76	60	54	48	12V/5Ah x 8 в серии x 3
Smart Winner 3000 + 3 БМ**	>20 hr	>20 hr	>10 hr	300	190	140	110	86	69	60	12V/5Ah x 8 в серии x 7
Smart Winner 3000 + 4 БМ**	>20 hr	>20 hr	>10 hr	400	250	190	140	120	100	82	12V/5Ah x 8 в серии x 9
Smart Winner 3000 + 5 БМ**	>20 hr	>20 hr	>10 hr	500	280	210	180	140	128	115	12V/5Ah x 8 в серии x 11

* Время автономной работы определяется нагрузкой подсоединенной к ИБП ** – Дополнительный батарейный модуль

Предупреждение: При подключении дополнительного комплекта батарей может наблюдаться искрение.

7.1 Подключение дополнительного комплекта батареи для модели Smart Winner 1500/2000ВА при монтаже в стойку

Модель Smart Winner 1500/2000ВА имеет два разъема: один, на задней панели ИБП - для подключения основного батарейного модуля, второй - для подключения дополнительного модуля - на задней панели дополнительного батарейного модуля.

Для установки дополнительного батарейного модуля выполните следующие действия:

Шаг 1. Соедините дополнительные батарейные модули между собой (для этого кабель 1 установите в разъем 1)

Шаг 2. Соедините полученный комплект с основным ИБП (для этого кабель 2 установите в разъем 2)

Шаг 3. Для установки дополнительных модулей повторите шаги 1,2.

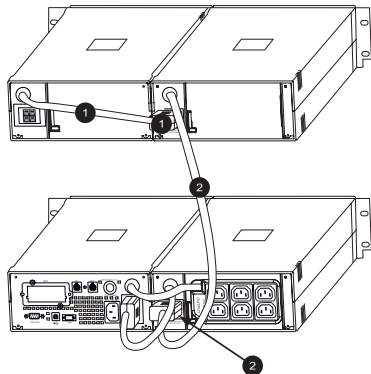

7.2 Подключение дополнительного батарейного модуля для модели Smart Winner 1500/2000ВА при вертикальной и горизонтальной установке

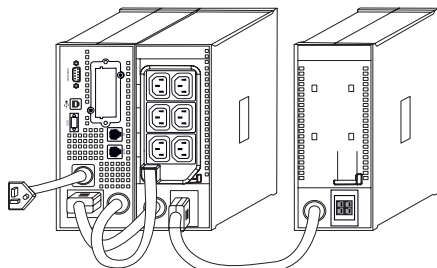

7.3 Подключение дополнительного батарейного модуля для модели Smart Winner 3000ВА

Модель Smart Winner 3000ВА имеет только один разъем (см.рис на стр.9) для подключения дополнительного комплекта батарей

1. Подключите кабель дополнительного комплекта батареи к разъему на задней панели ИБП
2. Для добавления дополнительных батарей, повторите указанный выше шаг.

VIII Замена батарей

ВНИМАНИЕ! При замене батареи обязательно соблюдайте следующие меры предосторожности:

Снимите часы, кольца, браслеты и иные металлические предметы. Выключите ИБП и отсоедините шнур внешнего питания от розетки. Только после этого открывайте крышку батарейного отсека. Используйте крестовую отвертку с диэлектрической ручкой. Не кладите инструменты и иные металлические предметы на батарею. Если батарея повреждена или видны признаки протечки, немедленно свяжитесь со специалистами сервисного центра. Не кладите батареи в огонь, они могут взорваться. Если вы не имеете достаточной квалификации для замены, не открывайте крышку батарейного отсека. Обратитесь в сервисный центр.

Для самостоятельной замены батареи следуйте инструкциям, приведенным ниже.

Smart Winner 750/1000ВА

1. Открутите и снимите переднюю панель с обеих сторон. (Рис.1)
2. Отсоедините кабель батареи от ИБП и удалите планку крепления батареи. (Рис.2)
3. Возьмитесь за батарею и вытяните ее из передней панели. (Рис.3)

4. Вставьте новую батарею в ИБП.
5. Подсоедините кабель и закрепите планку крепления батареи.
6. Закройте и закрепите переднюю панель.



Рис.1



Рис 2

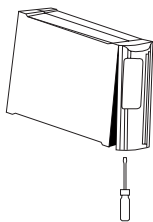

Рис 3

Smart Winner 1500/2000VA

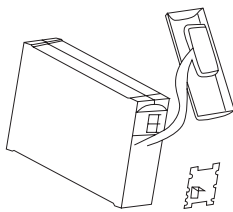
1. Снимите переднюю панель батарейного отсека (ВБМ), равномерно потянув с обеих сторон. (Рис.1)
2. Отключите кабель батареи от ВБМ.(Рис.2)

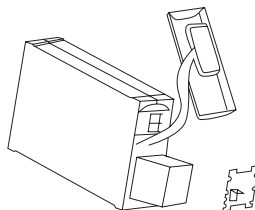

Рис. 1



Рис. 2

3. Открутите и удалите планку крепления батареи.
4. Вытяните батарею на плоскую поверхность.(Рис.3)

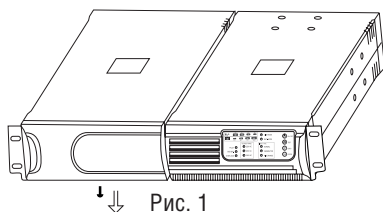

Рис. 3

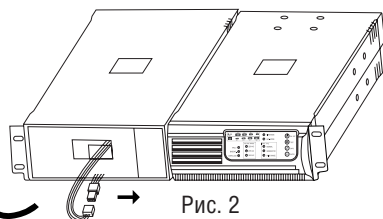
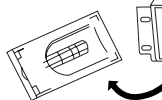

Рис. 4

5. Вставьте новую батарею в ВБМ.
6. Подсоедините кабель батареи и закрепите планку крепления батареи.
7. Закройте и закрепите переднюю панель ВБМ.

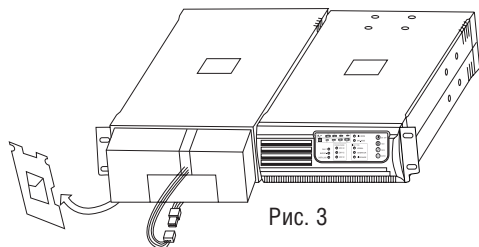
Smart Winner 3000BA

1. Снимите переднюю панель батарейного отсека (ВБМ), равномерно потянув с обеих сторон.(рис. 1)
2. Отключите кабель батареи от ИБП.(рис. 2)

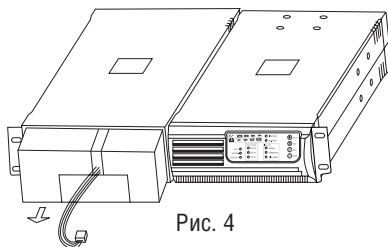

Рис. 1



Рис. 2

3. Открутите винты планку крепления батареи от ВБМ.(рис. 3)
4. Снимите планку крепления батареи с ВБМ, потянув с обеих сторон.(рис. 4)

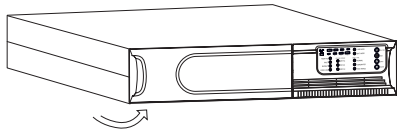

Рис. 3

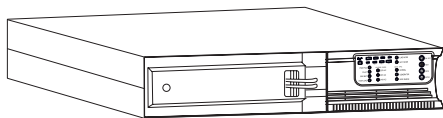

Рис. 4

5. Вытяните батарею (с правой стороны) на ровную поверхность.(рис. 5)
6. Вытяните батарею с левой стороны на ровную поверхность.(рис. 6)

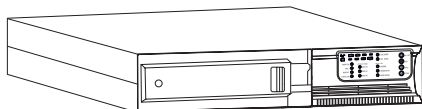

Рис. 5

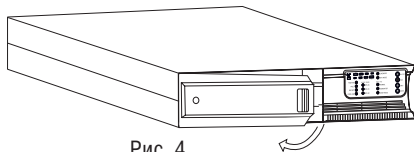

Рис. 6

7. Вставьте новые батареи в ВБМ.
8. Подключите кабель батареи и установите планку крепления батареи.
9. Закройте и закрепите переднюю панель ВБМ.

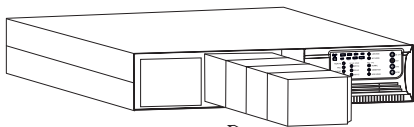
IX Установка программного обеспечения

WinPower - русифицированное программное обеспечение для мониторинга всех параметров ИБП и внешней сети. В случае сбоя электропитания ПО обеспечит сохранение данных и безопасное автоматическое выключение компьютерных систем. При помощи этого ПО пользователи могут удаленно осуществлять мониторинг и управление любым ИБП в локальной сети.

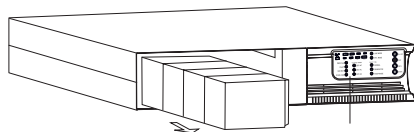
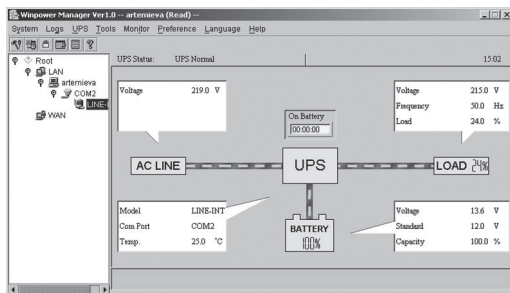

Установить WinPower можно с прилагаемого диска или с сайта www.ippon.ru/download

X Устранение неполадок

10.1 Устранение неполадок, сопровождающихся звуковыми сигналами тревоги:

НЕПОЛАДКА	ПРИЧИНА	УСТРАНЕНИЕ
Звуковой сигнал каждые 4 секунды	ИБП в режиме работы от батареи	Проверьте входное напряжение
Звуковой сигнал каждую секунду	Низкий уровень заряда батареи	Сохраните свою работу и выключите оборудование
Непрерывный звуковой сигнал	ИБП поврежден	Обратитесь в сервисный центр
Звуковой сигнал каждую секунду	Перегрузка на выходе	Проверьте индикатор уровня нагрузки и отключите часть подключенные к ИБП устройства
Непрерывный звуковой сигнал	Батарея нуждается в сервисном обслуживании или замене	Замените батарею

10.2 Устранение неполадок

НЕПОЛАДКА	ПРИЧИНА	УСТРАНЕНИЕ
ИБП не включается при нажатии кнопки питания	Шнур питания некорректно подключен	Проверьте подключение шнура питания
	КЗ или перегрузка на выходе ИБП	1. Отключите всю нагрузку и удостоверьтесь, в отсутствии посторонних предметов в выходных разъемах. Убедитесь, что подключенное оборудование исправно, с ним не случилось КЗ
	Предохранитель вышел из строя	Обратитесь в сервисный центр.
Не подается напряжение на нагрузку	Напряжение подается только на один из выходов	Проверьте выходной предохранитель
	Напряжение отсутствует на всех выходах	1. Проверьте кабели 2. Удостоверьтесь, что суммарная нагрузка не превышает максимальный уровень нагрузки данной модели ИБП
Сократилось время работы от батареи	Батарея не заряжена	Перезарядите батарею в течение как минимум 24-х часов
	Батарея не может хранить полный заряд в силу износа	1. Перезарядите батарею в течение 8-и часов 2. Замените батарею
Горит индикатор неисправности ИБП	ИБП поврежден	Сохраните свою работу и выключите оборудование. Обратитесь в сервисный центр.
Пропадание питания на подключенном к ИБП оборудовании	Возможна перегрузка ИБП	Проверьте состояние нагрузки
	Возможна неисправность ИБП	Обратитесь в сервисный центр
ИБП издает непрерывный звуковой сигнал	ИБП вышел из строя	См. описание звуковых сигналов ошибок
Кнопки не работают	1. ИБП в режиме энергосбережения	1. Подождите немного и попробуйте снова
	2. Кнопка неисправна	2. Обратитесь в сервисный центр



Вы можете выиграть эти призы!

Приложение А: Анкета

Заполните анкету и примите участи в розыгрыше ценных призов!!!

Вырежьте и заполните эту анкету, и отправьте ее по почте.

Либо заполните анкету на сайте www.ipron.ru/anketa/

Какую модель ИБП (UPS) Ipron Вы приобрели?

- | | | |
|---|---|--|
| <input type="checkbox"/> Back Power Pro 400 | <input type="checkbox"/> Smart Protect Pro 700 | <input type="checkbox"/> Smart Winner 700 |
| <input type="checkbox"/> Back Power Pro 500 | <input type="checkbox"/> Smart Protect Pro 1000 | <input type="checkbox"/> Smart Winner 1000 |
| <input type="checkbox"/> Back Power Pro 600 | <input type="checkbox"/> Smart Protect Pro 1500 | <input type="checkbox"/> Smart Winner 1500 |
| <input type="checkbox"/> Back Power Pro 700 | <input type="checkbox"/> Smart Protect Pro 2000 | <input type="checkbox"/> Smart Winner 2000 |
| <input type="checkbox"/> Back Power Pro 800 | <input type="checkbox"/> Back Comfo Pro 400 | <input type="checkbox"/> Smart Winner 3000 |
| <input type="checkbox"/> Smart Power Pro 1000 | <input type="checkbox"/> Back Comfo Pro 600 | |
| <input type="checkbox"/> Smart Power Pro 1400 | <input type="checkbox"/> Back Comfo Pro 800 | |
| <input type="checkbox"/> Smart Power Pro 2000 | | |

Серийный номер ИБП (UPS):

Где Вы намерены использовать ИБП (UPS) Ipron?

- | | |
|-------------------------------|---|
| <input type="checkbox"/> Дом | <input type="checkbox"/> Домашний офис |
| <input type="checkbox"/> Офис | <input type="checkbox"/> Другое (укажите, пожалуйста) |

Для какого рода деятельности приобретен ИБП (UPS) Ipron?

(вопрос для тех, кто намерен использовать Ipron в офисе или домашнем офисе)

- | | |
|--|---|
| <input type="checkbox"/> Бухучет / Финансовый учет | <input type="checkbox"/> Менеджмент |
| <input type="checkbox"/> Дизайн / Реклама / Полиграфия | <input type="checkbox"/> Информационные технологии |
| <input type="checkbox"/> Управление / руководство | <input type="checkbox"/> Другое (укажите, пожалуйста) |

Какое оборудование Вы намерены защищать ИБП (UPS) Ipron?

- | | |
|--|----------------------|
| <input type="checkbox"/> Персональный компьютер, сколько штук: | <input type="text"/> |
| <input type="checkbox"/> Графическая станция, сколько штук: | <input type="text"/> |
| <input type="checkbox"/> Офисные и мини АТС | |
| <input type="checkbox"/> Сервер | |
| <input type="checkbox"/> Периферия (уточните, пожалуйста) | <input type="text"/> |
| <input type="checkbox"/> Другое (уточните, пожалуйста) | <input type="text"/> |

При выборе источника бесперебойного питания какими источниками информации Вы пользовались?

- Реклама в специализированных журналах Названия журналов
- Результаты тестов, опубликованные в специализированных журналах Названия журналов
- Интернет Сайты
- Советы знакомых, разбирающихся в компьютерах
- Советы продавца
- Другое (уточните, пожалуйста)

Контактная информация

(контактная информация необходима, для того, чтобы выслать приз. Информация является конфиденциальной, и не будет использоваться компанией Ippon в других целях)

ФИО:

Тел.:

E-mail :

Почтовый индекс:

Город:

Спасибо, что заполнили анкету!

Отправте анкету по адресу 123610, Москва, Краснопресненская наб., ЦМТ, д. 12, п.3, оф.2005

И Мы обязательно сообщим Вам о дате Розыгрыша призов.

Дополнительную информацию о дате розыгрыша призов смотри на сайте <http://www.ippon.ru>

Приложение В: - Спецификация

		МОДЕЛЬ SMART WINNER	750/1000VA	1500/2000VA	3000VA	
МОЩНОСТЬ	ВА		750/1000	1500/2000	3000	
	Вт		500/700	1050/1340	2100	
	напряжение ВА		220/230/240			
ВХОД	диапазон допустимый диапазон		0-300VAC			
	напряжения нижний порог перехода на батарею		154/161/168VAC +/-4%			
	верхний порог перехода на батарею		264/276/288 VAC +/-4%			
	частота surge rating, Дж		50/60 Гц +/-5 -режим работы от сети	230	250	640
ВЫХОД	напряжение ВА		220/230/240			
	частота		50 или 60 (выбор)			
	настройка частоты (режим работы от батарей)		... +/-0,1Гц			
	форма выходного сигнала		чистая синусоида			
ПЕРЕГРУЗКА	режим работы от сети		110%-0%,+8%, выключение через 3 мин; 150%-0%+10%выключение через 10 циклов			
	режим работы от батарей		110%+/-6%, выключение через 30 сак; 150%-0%+10% выключение через 5 циклов			
ВРЕМЯ ПЕРЕКЛЮЧЕНИЯ БАТАРЕИ			2-4мсек стандартное, 6мсек макс., 13мсек макс. - для режима "Генератор"			
ИНДИКАТОРЫ	тип батарей		12V/7AH	12V/9AH	12V/7AH	
	количество батарей		2	4	8	
	время автономной работы (100% нагрузки)		5 мин (минимум)			
	время перезарядки		3 часа до 90% после полной разрядки			
ИНДИКАТОРЫ	режим работы от сети		горит зеленый светодиод			
	режим работы от батарей		светодиод вспыхивает каждые 4 сек			
	уровень нагрузки / уровень заряда батарей		4-х сегментный светодиод			
			0-25%: горит 4ый светодиод			
			26-50%: горят 3ий и 4ый светодиоды			
			51%-75% горят 2ой, 3ий и 4ый светодиоды			
			76%-100% горят все 4 светодиода			
			при уровне заряда батареи 76-100% все 4 светодиода горят			
		отказ платы управления		горит аварийный светодиод		
		повреждение ИБП		горит аварийный светодиод		
ЗВУКОВАЯ СИГНАЛИЗАЦИЯ	перегрузка		горит аварийный светодиод			
	низкий заряд батареи		индикатор батареи загорается каждую секунду			
	режим работы от батарей		каждые 4 секунды			
	низкий заряд батареи каждую секунду		каждую секунду			
ГАБАРИТНЫЕ РАЗМЕРЫ	ИБП	ШxВxГ	235x86,2x383	217x86,2x413,5	438x86,2x582	
		Вес (нетто)кг	8,6/9,6	6,5	31,5	
	дополнительный комплект батарей	ШxВxГ	нет	217x86,2x413,7	438x86,2x584	
ОКРУЖАЮЩАЯ СРЕДА	уровень шума		0-40 С, влажность 0-90%(без конденсата)			
			менее 45 дБ			
ИНТЕРФЕЙС	RS-232		Windows, Linux, Mac			
	USB порт		да	да	да	
	SNMP адаптер		нет	да (по требованию)		
	Аварийное отключение питания АОП		нет	да	да	

Приложение С: Сервисные центры*

г. Архангельск

Аквилон
8 (8182) 63-58-09

г. Астрахань

Hi-tech Service
8 (8512) 63-17-76

СК "Эй-Джи-Эс"

8 (8512) 30-99-90, 30-96-28, 30-99-75

г. Барнаул

Мэйпл
8 (3852) 302-999, 239-416

г. Белгород

Бизнес & Арт
8 (0722) 33-01-71, 33-82-44

Инфотех

8 (0722) 26-44-14

ЭПСИ-Медиа

8 (0722) 25-86-11, 54-17-10, 22-33-09, 57-80-80

г. Благовещенск

А-Эл-Джи Софт
8 (4162) 31-70-14, 31-70-21

Амурские

Информационные
Технологии АМИТ
8 (4162) 53-49-58, 37-20-21, 42-20-78

Джи-Эс-Тэ-Партнер

8 (4162) 31-22-70

г. Братск

КОМПАЙН
8 (3953) 41-40-40

Лексика Электроникс
8 (3953) 47-68-96, 47-69-07

г. Брянск

Вист-Сервис
8 (0832) 74-96-78, 67-46-72

ЦТО "Алекс"

8 (0832) 69-31-01,
доб. 227

г. Владимир

Регион-Сервис
ул.Тракторная, д. 48-а

г. Волгоград

Байрад Юнион
8 (8442) 94-34-44, 94-40-97

Вист

8 (8442) 90-30-30

г. Вологда

МЕЗОН
8 (8172) 75-01-52

г. Воронеж

Еврокомп
8 (0732) 59-30-78, 77-93-93, 71-15-60, 71-19-13

Монитор-Сервис

Воронеж
8 (0732) 77-24-44

РЕТ

8 (0732) 77-93-39, 77-14-77

Санрайз-Воронеж

8 (0732) 39-70-51

Техностиль

8 (0732) 53-17-75

г. Гомель

РИВА
8 (10-375-232) 777-555, 55-77-33

г. Екатеринбург

Корус-Сервис
8 (343) 276-23-01

Юнит Компьютер

8 (343) 217-29-20

г. Ижевск

ИКЦ "Интерком"
8 (3412) 50-22-32, 50-24-02

Рит Сервис

8 (3412) 43-06-67, 43-20-39

г. Казань

Алгоритм-Сервис
8 (843) 294-77-77

Логические системы

8 (8432) 11-22-33

г. Калуга

Мастер Сервис
8 (0842) 54-75-61

г. Киров

Компания Кит
8 (8332) 56-82-63, 56-84-89

г. Киров

Технополис-Сети
8 (8332) 48-08-88

г. Краснодар

Владос
8 (8612) 210-10-01,
210-02-02

Компитех

8 (8612) 31-18-16, 31-05-50

г. Красноярск

Ками-Красноярск
8 (3912) 63-28-63, 27-92-64

ЛИСПО

8 (3912) 22-71-60

Сервис-Енисей Плюс

8 (3912) 55-89-46, 53-27-13, 53-27-14

Старком

8 (3912) 62-33-99, 62-33-97

г. Курган

ТК Орбита-Холдинг
8 (3522) 42-15-24, 43-70-52

г. Курск

ТКС 2000
8 (0712) 56-66-63, 56-66-62

г. Липецк

КОМП
8 (0742) 48-59-67, 47-06-71

РТ Доставка

8 (0742) 22-68-35

г. Магадан

Офисная техника
8 (413-22) 5-47-47

г. Минск

ГИВЦ
Минсельхозпрода
283-22-47, 234-36-71

г. Москва

Е+Е Сервис
8 (095) 775-36-34

ЭЛИОН

8 (095) 157-60-81,
157-06-80

г. Нальчик

Техноком
8 (8662) 42-42-32

г. Нижний Новгород

Лиж-Н
8 (8312) 34-27-71

г. Новосибирск

ЛЕВЕЛ
8 (83832) 12-00-05, 12-00-03

г. Омск

Апрель-СВ
8 (3812) 24-77-15, 25-16-15

НТЦ Визит

8 (3812) 24-96-65, 24-53-31, 24-57-01, 93-52-73

г. Орел

Интеллект-Сервис
8 (0862) 43-48-15

г. Пенза

КВИНТА-СЕРВИС
8 (8412) 52-36-16, 52-36-05, 52-06-95

г. Пермь

Дега-Ком
8 (3422) 90-26-30

г. Ростов-на-Дону

Евросервис XXI
8 (863) 230-20-82

ПБЮЛР Роговик А.Е.

(Зенит)
8 (8632) 72-66-52, 72-66-53

СК-1

8 (863) 261-82-22

г. Рязань

АЙ-Пи-Тех
8 (912) 24-90-06, 24-90-83

г. Самара

АПС-Сервис
8 (8462) 21-98-60, 69-95-69

г. Санкт-Петербург

Аура
8 (812) 327-21-21

Евросервис XXI

8 (812) 445-26-50

г. Саранск

Навигатор-
Электроникс
8 (8342) 48-28-88

г. Саранск

НПЦ "ДЭЛК"
8 (3022) 48-03-63, 48-27-27

г. Саратов

АТТО
8 (8452) 27-47-60

Компьюмаркет

8 (8452) 28-97-10, 23-42-29

г. Сыктывкар

ТД НЭП
8 (8212) 20-18-34, 44-11-62

г. Тверь

Визард-С
8 (0822) 42-83-99

Триолит

8 (0822) 43-02-92, 34-90-31

г. Тула

ПБЮЛР Смолянинов

Е.А.
8 (0872) 36-79-32

г. Тюмень

Бурый медведь
8 (3452) 49-47-70

ТЮМЕНСКАЯ КОМПЬЮТЕРНАЯ КОМПАНИЯ

8 (3452) 390-290

г. Уфа

Фермо
8 (3472) 28-17-70, 28-04-10

г. Хабаровск

Восток-Компьютер
8 (4212) 77-04-33, 21-29-98

г. Чита

Вавилон (сеть
компьютерных
салонов)
8 (3022) 32-55-00

г. Ярославль

ФРОНТЕКС
8 (0852) 58-07-00, 58-08-00

* Более полная информация на сайте www.ipron.ru



ME 67

PanEuropean

Approved

Завод изготовитель: «Centralion Industrial INC»,
18081, Китай, Шанхай, Свободная экономическая зона Шатуйао, д.16