

# Televisor digital a color con pantalla de cristal líquido

Inicio

Uso de su TV BRAVIA

Configuración de la red

Información adicional

**Guía de configuración (Manual de instrucciones)**

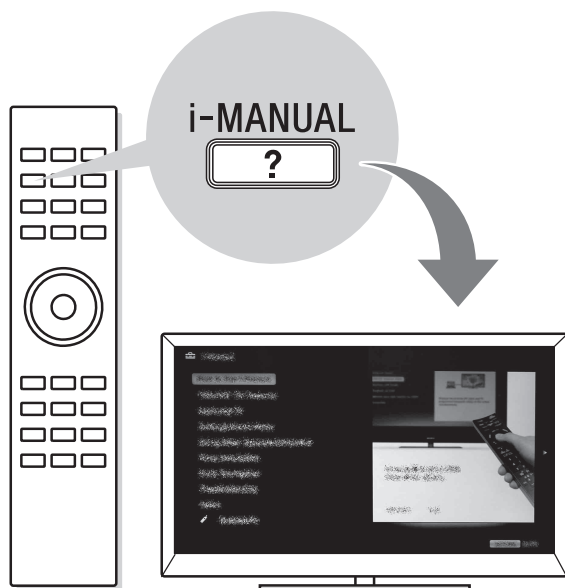

Lea este manual antes de usar el producto

**Centro de Asistencia de Sony**

<http://esupport.sony.com/ES/LA/>

Llame al número telefónico que aparece en su póliza de garantía.

Por favor no devuelva el producto a la tienda

# BRAVIA

## Registro de propiedad

El modelo y los números de serie están ubicados en el costado y en la parte posterior del televisor. Anote estos números en los espacios que se proporcionan a continuación. Refiérase a ellos cuando contacte con su distribuidor Sony acerca de este televisor.

Nombre de modelo

---

Nº de serie

---

## ADVERTENCIA

Para reducir el riesgo de incendio o descarga eléctrica, no exponga este televisor a la humedad ni la lluvia.



Este símbolo pone sobre aviso al usuario de la presencia de “voltaje peligroso” sin aislamiento en el interior del televisor, el cual puede ser de tal intensidad que podría presentar riesgo de descarga eléctrica.



Este símbolo tiene por objeto advertir al usuario que la documentación que acompaña a este televisor contiene instrucciones importantes de operación y mantenimiento (servicio).

El televisor no debe estar expuesto a goteos ni salpicaduras, ni se deben colocar sobre él objetos con líquidos como floreros.

## PRECAUCIÓN

Para evitar las descargas eléctricas, no utilice este enchufe polarizado de corriente alterna con un cable de extensión, receptáculo u otro tomacorriente a menos que, al conectarse, los contactos queden completamente introducidos y no queden expuestos.

## Seguridad

- Algunas personas pueden experimentar molestias (como cansancio visual, fatiga o náuseas) al ver imágenes de video 3D o al jugar con juegos 3D estereoscópicos. Sony recomienda que los usuarios descansen regularmente al ver videos 3D o al jugar con juegos 3D estereoscópicos. La duración y la frecuencia de los descansos necesarios varían según cada persona. Usted debe decidir lo que mejor funciona en su caso. Si experimenta molestias, debe dejar de ver imágenes de video 3D o de jugar juegos 3D estereoscópicos hasta que éstas desaparezcan. Consulte a su médico si lo considera necesario. También se recomienda leer nuevamente (i) el manual de instrucciones de cualquier otro dispositivo o medio que se utilice con el televisor y (ii) nuestro sitio web (<http://esupport.sony.com/ES/LA/>) para obtener la última información. La vista de los niños pequeños (en especial los menores de seis años) todavía está en desarrollo. Consulte con su médico (a un pediatra o a un oftalmólogo) antes de permitir que niños pequeños vean imágenes de video 3D o jueguen juegos 3D estereoscópicos. Los adultos deben supervisar a los niños pequeños para asegurarse de que sigan las recomendaciones anteriores.
- Cuando utilice la función 3D simulado, tenga en cuenta que la imagen que se muestra se encuentra modificada de la imagen original debido a la conversión realizada por este televisor.
- Use el televisor únicamente con ca de 110 - 240 V
- Utilice el cable de alimentación de ca especificado por Sony y que corresponda al voltaje de la zona donde vaya a utilizarlo.
- Por razones de seguridad, el enchufe está diseñado de tal forma que sólo puede conectarse en una dirección en los tomacorrientes de pared. Si no puede introducir completamente los contactos del enchufe en el tomacorriente, póngase en contacto con su distribuidor.
- Si se introduce algún objeto sólido o cae líquido en la unidad, desenchufe el televisor inmediatamente y haga que sea revisado por personal especializado antes de volver a operarlo.
- Desconecte el televisor si no va a utilizarlo durante algunos días. Para ello, tire del enchufe, nunca del cable.

- Consulte la información sobre seguridad en Folleto de instrucciones de seguridad.

## Audio

Evite el uso prolongado del aparato con volumen superior a 85 decibelios, porque esto podrá perjudicar su audición.

## Nota sobre Closed Captions

El uso del televisor con finalidades distintas a la visualización privada de emisiones de programas en UHF o VHF o transmisiones vía cable dirigidas al público en general puede requerir la autorización de la compañía de emisión por cable y/o del propietario del programa.

La clase 32 ofrece un tamaño de imagen de 31,5 pulgadas (80,1/80,0 cm) y la clase 55 ofrece un tamaño de imagen visible de 54,6 pulgadas (138,8 cm), medidos en sentido diagonal.



- La “x” que aparece en el nombre del modelo corresponde a un dígito numérico, relacionado con el diseño, color o sistema de TV.
- Las ilustraciones del control remoto utilizadas en este manual pertenecen al RM-YD062 a menos que se indique lo contrario.
- Las ilustraciones utilizadas en este manual pueden ser diferentes según su modelo de TV.
- Conserve este manual para referencia futura.

## La experiencia de alta definición asombrosa de BRAVIA®

¡Gracias por elegir a Sony! Su nuevo TV BRAVIA® le brinda una “Experiencia de alta definición asombrosa”. Este documento le ayudará a aprovechar su TV al máximo.

Registre su TV en:

<http://esupport.sony.com/LA/perl/registration.pl>

## Cuatro pasos para una experiencia de alta definición asombrosa

TV, fuente, sonido y configuración.

### 1 TV

Ahora que ya hizo la mejor elección en tecnología LCD de TV, retire todos los accesorios del empaque antes de configurar su TV.

### 2 Fuente

Para disfrutar los increíbles detalles de su TV BRAVIA debe tener acceso a programación HD.

- Mejore la señal o la fuente de contenido, solicite la alta definición (HD) a su proveedor de servicios de HD.

Este TV muestra todas las señales de entrada de video en una resolución de 1.920 puntos × 1.080 líneas excepto el KDL-32EX427 y KDL-32EX425, los cuales las muestran en una resolución de 1.366 puntos × 768 líneas.

- Reciba las emisiones de HD por aire a través de una antena para TV de alta definición (HD) conectada directamente a la parte posterior del TV. Visite [www.antennaweb.org](http://www.antennaweb.org) para recibir más información sobre la selección y configuración de antena.
- Descubra la riqueza del entretenimiento disponible en la actualidad a través de los reproductores Blu-ray Disc™ de super alta resolución y demás equipos HD de Sony.





### 3 Sonido

Complete la experiencia de alta definición con un sistema de sonido envolvente BRAVIA Sync™ o un receptor de audio/video de Sony.

### 4 Ajustes

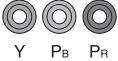
Instale su TV y conecte sus fuentes. Consulte la página 14 para ver diagramas de conexión de muestra. Para obtener la más alta calidad de experiencia HD, utilice los cables de HDMI (Interfaz multimedia de alta definición) de Sony.

El siguiente cuadro muestra los formatos de video de alta definición (HD) y los de definición estándar (SD) compatibles con las entradas de TV de su **BRAVIA**.

|    | Entradas   | Video  | Audio  | Formatos compatibles |       |       |             |      |                         |                         |                  |
|----|------------|--|--|----------------------|-------|-------|-------------|------|-------------------------|-------------------------|------------------|
|    |            |  |  | 1080/24p/30p         | 1080p | 1080i | 720/24p/30p | 720p | 480p/576p <sup>*1</sup> | 480i/576i <sup>*1</sup> | PC <sup>*2</sup> |
| HD | HDMI       |                                   | Cuando la HDMI esta conectada a la DVI con un adaptador, se necesita una toma de audio L/R (Izq./Der.) independiente | ✓                    | ✓     | ✓     | ✓           | ✓    | ✓                       | ✓                       | ✓                |
|    | Componente | <br>Y Pb Pr                       | <br>Audio L/R (Izq./Der.)           |                      | ✓     | ✓     |             | ✓    | ✓                       | ✓                       |                  |
| SD | Video      | <br>Conexión para video compuesto | <br>Audio L/R (Izq./Der.)           |                      |       |       |             |      |                         | ✓                       |                  |

\*<sup>1</sup> 576i, 576p: no disponible con los modelos de las series EX727, EX527, EX427 y CX527.

\*<sup>2</sup> Para los formatos de PC compatibles, consulte el i-Manual.

# Referencia de funciones y traducciones

En este manual se incluyen ciertos términos en inglés. A continuación encontrará su traducción y explicación.

| <b>Texto en el manual</b>        | <b>Español</b>   | <b>Explicación</b>  |
|----------------------------------|--|---|
| 3D                               | Tecnología Estereoscópica - Tri-dimensional            |   |
| 8VSB                             | Modulación de banda lateral Nivel-8                    |   |
| AOSS                             | Sistema de Seguridad tipo Estacion Aérea de un paso    |   |
| ARC                              | Canal de Retorno de Audio                              |   |
| ATSC                             | Marca comercial registrada                             |   |
| A/V                              | Audio/Video  |   |
| BD                               | Reproductor de Blu-ray Disc™                           |   |
| Blu-ray Disc                     | Marca comercial registrada                             |   |
| “BRAVIA” Internet Video          | Video por Internet con servidores contratados por Sony |   |
| BRAVIA Sync                      | Marca comercial registrada                             |   |
| CABLE/ANTENNA                    | Cable/Antena   |   |
| ca                               | Corriente alterna                                      |   |
| CableCARD                        | Marca comercial  | Proporciona a los usuarios de cable acceso a canales codificados digitalmente – sin la necesidad de usar un receptor de televisión digital. |
| CHANNEL +/-, CH +/-, – CHANNEL + | Canal +/-, – Canal +                                   |   |
| COMPONENT                        | Componente   |   |
| DHCP                             | Protocolo de Configuración de Base Dinámica            |   |
| DISPLAY                          | Mostrar  |   |
| DLNA® Certified                  | Marca comercial registrada                             |   |
| DVD                              | Disco digital de video                                 |   |
| DVI (Interface Visual Digital)   | Interfaz visual digital                                |   |
| ECO                              | Ecológico  |   |
| GUIDE                            | Guía   |   |
| HD                               | Alta definición  |   |
| HDMI                             | Interfaz multimedia de alta definición                 |   |
| HOME                             | Inicio   |   |
| i-Manual                         | Manual de instrucciones en pantalla                    |   |
| IN                               | Entrada  |   |
| INPUT                            | Entrada  |   |
| Internet                         | Red Mundial de Información                             |   |
| IP                               | Protocolo de Internet                                  |   |
| JUMP                             | Alternador de canales                                  |   |
| Kit                              | Conjunto de artículos                                  |   |
| LAN                              | Red de área local                                      |   |
| LCD                              | Pantalla de cristal líquido                            |   |
| MENU                             | Menú   |   |
| Motionflow                       | Mejorador de movimiento                                |   |
| MUTING                           | Silenciador  |   |
| NTSC                             | Comité nacional de sistema de televisión               |   |
| OPTICAL                          | Óptica   |   |
| OPTIONS                          | Opciones   |   |
| OUT                              | Salida   |   |
| PC                               | Computadora personal                                   |   |
| PC IN                            | Entrada de video de una computadora                    |   |
| PCM                              | Modulación del pulso-código                            |   |
| PIN                              | Código de identificación Personal                      |   |
| PLAY                             | Reproducir   |   |
| PlayStation                      | Marca comercial registrada                             |   |
| POWER                            | Encendido/Apagado                                      |   |
| RETURN                           | Volver   |   |
| RGB                              | Rojo, verde y azul                                     |   |
| SAT                              | Satélite   |   |
| SD                               | Definición estándar                                    |   |
| SLEEP                            | Apagado automático                                     |   |
| STOP                             | Parar  |   |
| SYNC MENU                        | Menú de sincronización                                 |   |

| <b>Texto en el manual</b>    | <b>Español</b>  | <b>Explicación</b> |
|------------------------------|---|--------------------|
| TIMER (s)                    | Temporizador (es)   |                    |
| TV                           | Televisor   |                    |
| USB                          | Puerto Serial Universal   |                    |
| VCR                          | Videograbadora  |                    |
| VHF/UHF                      | Señal de televisión de frecuencias altas/ultra altas  |                    |
| VIDEO/L-AUDIO-R              | VIDEO/izquierda-AUDIO-derecha   |                    |
| VOLUME +/-, VOL +/-, - VOL + | Volumen +/-, - Volumen +  |                    |
| Wi-Fi                        | Fidelidad Inalámbrica   |                    |
| WPS                          | Configuración de seguridad para Fidelidad Inalámbrica   |                    |
| WPS (PIN)                    | Configuración de seguridad para Fidelidad Inalámbrica que genera un código de identificación personal |                    |



# Tabla de contenido

## **Inicio**

|  |    |
|--|----|
| Verificación de los accesorios.....  | 10 |
| Colocación de pilas en el control remoto .....                                 | 10 |
| Antes de configurar su TV.....   | 11 |
| 1: Instalación del soporte de sobremesa .....                                  | 12 |
| 2: Ajuste del ángulo de visión del TV .....                                    | 13 |
| 3: Conexión del TV.....  | 14 |
| 4: Fijación del TV .....   | 17 |
| 5: Organización del cable de alimentación de ca/Agrupación de los cables ..... | 18 |
| 6: Ejecución de la Configuración inicial.....                                  | 19 |
| Uso de un soporte de montaje mural.....  | 20 |
| Instalación del TV en una pared o en un lugar cerrado .....                    | 21 |

## **Uso de su TV BRAVIA**

|  |    |
|--|----|
| Ver TV .....   | 22 |
| Selección de funciones y configuraciones diversas (menú principal) ..... | 24 |
| Despliegado del Manual de instrucciones (i-Manual) .....                 | 26 |

## **Configuración de la red**

|   |    |
|---|----|
| Preparación de una red por cable.....                           | 28 |
| Preparación de una LAN inalámbrica .....                        | 28 |
| Configuración de la conexión a Internet.....                    | 29 |
| Si no se puede conectar a Internet .....                        | 31 |
| Ajuste de las configuraciones de despliegue de servidores ..... | 31 |

## **Información adicional**

|                            |    |
|----------------------------|----|
| Solución de problemas..... | 33 |
| Especificaciones .....     | 35 |



**Después de configurar su TV BRAVIA y de aprender el funcionamiento básico con este manual, consulte el manual incluido (i-Manual) para una mayor explicación acerca de las características de su TV.**

Este TV incluye un manual (i-Manual). Para acceder al i-Manual, presione **i-MANUAL** en el control remoto y seleccione un elemento. Para más información, consulte la página 26 de este manual. El contenido del i-Manual puede ser distinto dependiendo del modelo, región y área.

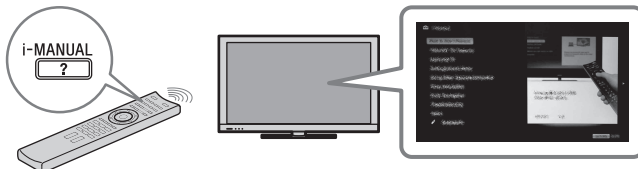

## Contenido del i-Manual

\* Algunos modelos no tienen esta característica.

### ***Cómo usar i-Manual***

#### ***Funciones de TV “BRAVIA”***

Función 3D\*  
 Sensor de presencia  
 “BRAVIA” Internet Video  
 Internet Widgets  
 LAN inalámbrica lista  
 “BRAVIA” Sync con “Control para HDMI”  
 TrackID™/B. de música/B. de vídeos

#### ***Mirar TV***

Función 3D\*  
 Guía de programación electrónica digital  
 Favoritos  
 Modo ancho  
 Modo de imagen  
 Fotos/Música/Videos  
 Imagen doble (PIP)  
 Imagen doble (P&P)

#### ***Ajustes/Menú principal***

Acerca del menú principal  
 Ajustes  
 Imagen y pantalla  
 Sonido  
 Preferencias

i-Manual  
 Configuración digital\*  
 Configuración analógica\*  
 Entradas externas\*  
 Canales y entradas\*  
 Red  
 Soporte técnico

#### ***Uso de otros equipos/ Internet***

Reproductor VCR/DVD  
 Sistema de audio  
 Dispositivo USB (p. ej., Cámara digital)  
 Fotograma  
 Equipo HDMI  
 Internet/LAN inalámbrica  
 Red de hogar  
 PC

#### ***Descripción de las partes***

Control remoto  
 Indicadores y controles de TV  
 Terminales

#### ***Diagnóstico***

#### ***Índice***

#### ***✎ Marcadores***

## Verificación de los accesorios

Control remoto (1) \*1

Pilas de tamaño AAA (2)

Soporte de sobremesa (1) \*2

Tornillos de fijación para el soporte de sobremesa (M5 × 16) (3)

Tornillos de montaje para el soporte de sobremesa (M6 × 14) (4) (para

KDL-55/46EX72x/KDL-46EX52x/

KDL-46CX52x)

Tornillos de montaje para el soporte de sobremesa (M6 × 14) (3) (para

KDL-40/32EX72x/KDL-40/32CX52x)

Tornillos de montaje para el soporte de sobremesa (M5 × 16) (2) (para

KDL-40/32EX52x/KDL-32EX42x)

Llave hexagonal (1) (excepto

KDL-40/32EX52x/KDL-32EX42x)

Manual de instrucciones (este manual) y otros documentos

\*1 Consulte el número del modelo impreso en el control remoto.

\*2 Se requiere ensamblar la base de soporte de sobremesa. Para ensamblar la base de soporte de sobremesa consulte el folleto suministrado de la base de soporte de sobremesa.

## Colocación de pilas en el control remoto

► KDL-55/46/40/32EX72x

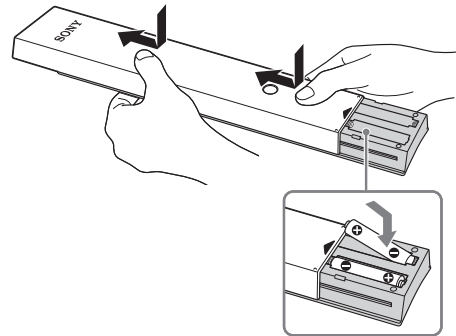

- 1 Retire la película protectora.
- 2 Empuje y deslice la tapa hacia arriba.

► Excepto KDL-55/46/40/32EX72x

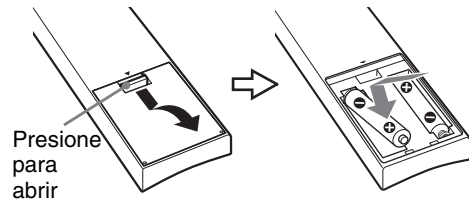

- 1 Retire la película protectora.
- 2 Empuje y levante la cubierta para abrir.

## Algunas indicaciones para el Control remoto

- Apunte el control remoto directamente hacia el sensor infrarrojo que tiene el TV.
- Asegúrese de que ningún objeto obstruya la comunicación entre el control remoto y el sensor infrarrojo del TV.

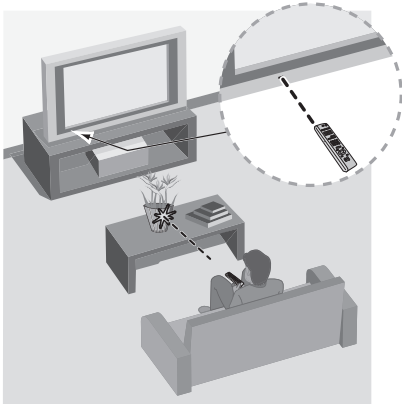

- Las lámparas fluorescentes pueden interferir con el funcionamiento del control remoto; se recomienda apagarlas.
- Si tiene problemas con el control remoto, vuelva a colocar las pilas o reemplácelas y asegúrese de hacerlo correctamente.

## Antes de configurar su TV

Algunos modelos de TV se entregan con un soporte de sobremesa desmontable de modo que pueda instalar el TV en la pared directamente. Si decide no montar el TV en la pared, tendrá que instalar el soporte de sobremesa. Para completar esta tarea necesitará un destornillador Phillips (de cruz) (no suministrado) y posiblemente también una llave hexagonal (suministrada con algunos modelos) y los tornillos suministrados. Busque el folleto de instrucciones del soporte de sobremesa que se suministra.

Tenga en cuenta lo siguiente al configurar el TV:

- Desconecte todos los cables para transportar el TV.
- Para transportar el TV asegúrese de contar con la cantidad suficiente de personas; para los TV de gran tamaño se necesitan dos o más personas.
- Es muy importante la colocación correcta de las manos para trasladar el TV, por seguridad y para evitar cualquier daño.

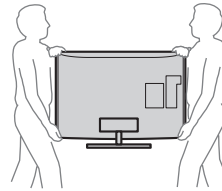

- Asegúrese de que su TV tenga la ventilación adecuada, consulte la página 21.
- Para una mejor calidad de imagen, no exponga la pantalla a iluminación directa o a la luz del sol.
- Evite instalar el TV en una habitación con materiales que reflejen luz en las paredes o el piso.
- Evite trasladar el TV de un área fría a una caliente. Los cambios bruscos de temperatura ambiente pueden crear humedad por condensación. Como consecuencia de ello, podría verse afectada la calidad de la imagen y de los colores. En caso de que eso ocurra, deje evaporar la humedad por completo antes de encender el TV.
- Asegúrese de que no haya objetos frente al televisor.

- No exponga el sensor de presencia a la luz solar directa o a otras luces fuertes dado que podrían provocar un mal funcionamiento.

Sensor infrarrojo

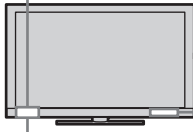

Transmisor síncrono 3D  
(sólo KDL-55/46/40/  
32EX72x)

Sensor de presencia

## 1: Instalación del soporte de sobremesa

Consulte el folleto de instrucciones del soporte de sobremesa que se suministra para la correcta instalación.

**1** Coloque la unidad de TV sobre la base de soporte de sobremesa.



- No haga fuerza contra el panel LCD o el marco de la pantalla.
- Tenga cuidado de no prensarse las manos ni prensar el cable de alimentación de ca al instalar la unidad de TV en el soporte de sobremesa.

► **KDL-55/46/40/32EX72x, KDL-46EX52x y KDL-46/40/32CX52x**

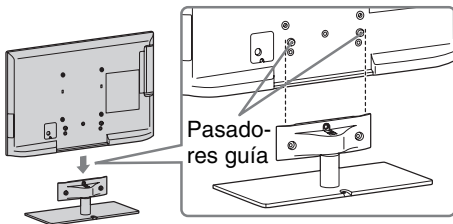

► **KDL-40/32EX52x y KDL-32EX42x**

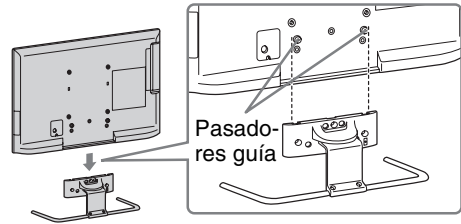

- Alinee el TV desde la parte superior, deslícelo hacia adentro hasta que no se puedan ver los pasadores guía.

**2** Utilice los tornillos suministrados para instalar la unidad de TV en el soporte de sobremesa.

► **KDL-55/46/40/32EX72x, KDL-46EX52x y KDL-46/40/32CX52x**

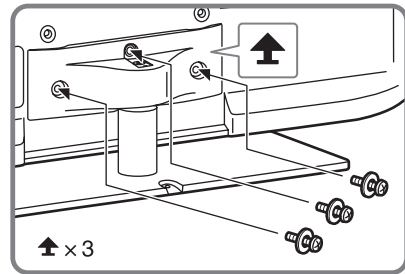

► **KDL-40/32EX52x y KDL-32EX42x**

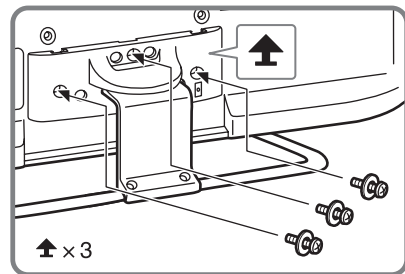

- Si utiliza un destornillador eléctrico, defina la fuerza de torsión a aproximadamente 1,5 N·m { 15 kgf·cm }.

## Desinstalación del soporte de sobremesa del TV

Para desinstalar el soporte de sobremesa del TV, quite los tornillos  que se fijaron en el paso 2.



- No quite el soporte de sobremesa por ningún motivo, excepto para instalar los accesorios correspondientes en el TV.
- Cuando quite el soporte de sobremesa del TV, coloque la cara de la pantalla hacia abajo sobre una superficie de trabajo firme que sea más grande que el TV.
- Para no dañar la superficie de la pantalla LCD, asegúrese de colocar un paño suave sobre la superficie de trabajo.
- Cuando instale el TV en la pared, retire los tornillos de la parte posterior del TV. Los tornillos y el número de tornillos depende del modelo de TV. (Están fijados a los orificios de los tornillos para el montaje mural.) Asegúrese de colocar los tornillos que retiró en un lugar seguro. Manténgalos alejados de los niños.
- Cuando vuelva a instalar el soporte de sobremesa, asegúrese de fijar los tornillos (retirados previamente) en los orificios originales de la parte posterior del TV.
- Para obtener instrucciones acerca del uso del soporte de montaje mural con su TV vaya a <http://esupport.sony.com> para su modelo de televisor y descargue “Información adicional sobre cómo usar el soporte de montaje mural”.

## 2: Ajuste del ángulo de visión del TV

Este TV se puede ajustar dentro de los ángulos que se muestran a continuación.

### Ajuste del ángulo (pieza giratoria)



- Cuando ajuste el ángulo, sostenga el soporte con una mano para evitar que el soporte se deslice o que se incline el TV.

#### ► KDL-55/46/40/32EX72x, KDL-46EX52x y KDL-46/40/32CX52x

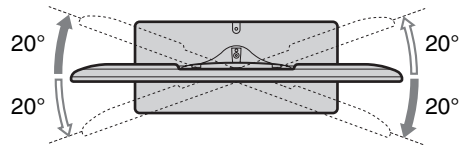

#### ► KDL-40/32EX52x y KDL-32EX42x

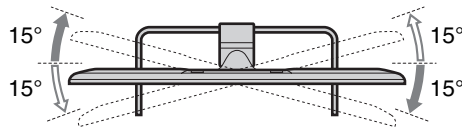

### Ajuste del ángulo (inclinación) (excepto KDL-46/40/32CX52x)



- Tenga cuidado de no pellizcarse los dedos entre el TV y el soporte cuando ajuste el ángulo.

#### ► KDL-55/46/40/32EX72x y KDL-46EX52x

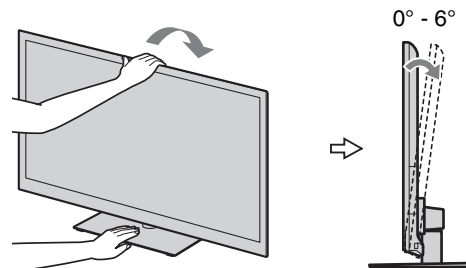

①

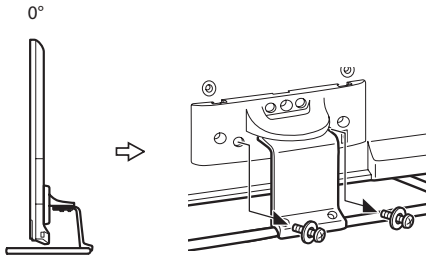

②

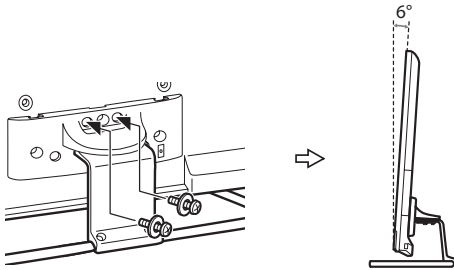

### 3: Conexión del TV

Se muestra un decodificador con conexión HDMI

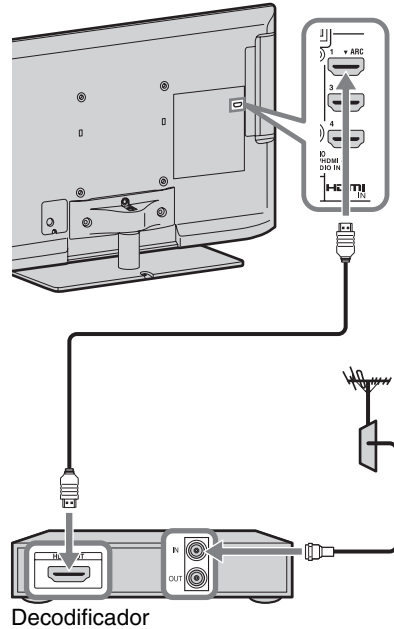

#### Recomendación para el enchufe tipo F

Se recomienda el que se basa en la siguiente ilustración acerca del enchufe tipo F. La proyección del cable interno desde la parte de conexión debe ser menor que 1,5 mm.

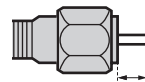

1,5 mm máx.

(Ilustración de referencia del enchufe tipo F)

**Se muestra un decodificador con conexión COMPONENT (Componente)**

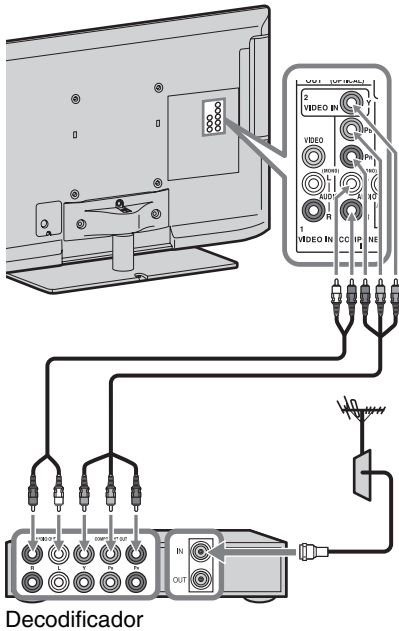

**Sistema de cable o Sistema de antena VHF/UHF**

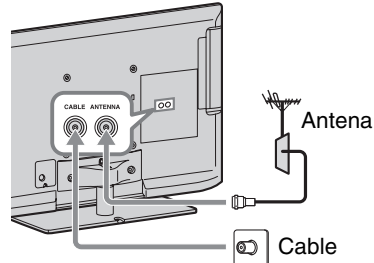

**Se muestra con una conexión básica de alta definición (HD) BRAVIA® Sync™**

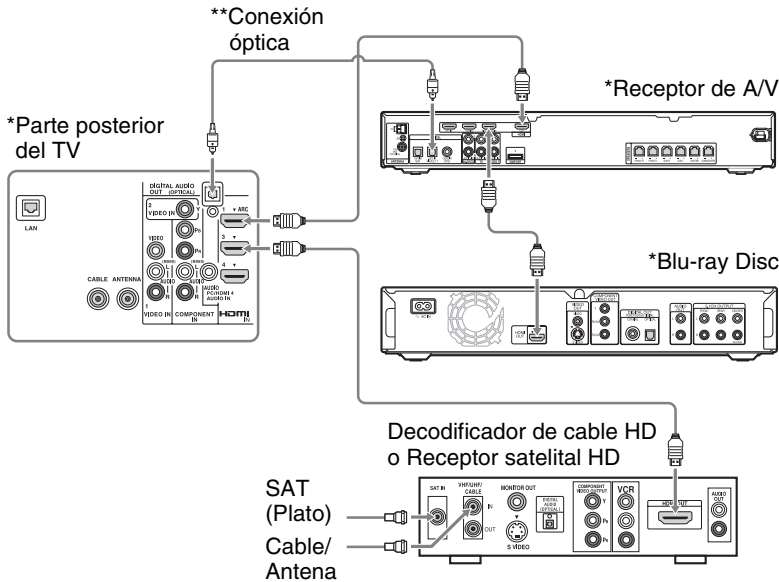

\* Significa un dispositivo apto para BRAVIA Sync.

\*\* La conexión óptica sólo es necesaria para receptores de A/V que no soportan ARC.

## Se muestra con una conexión básica HD con un sistema de cine en casa

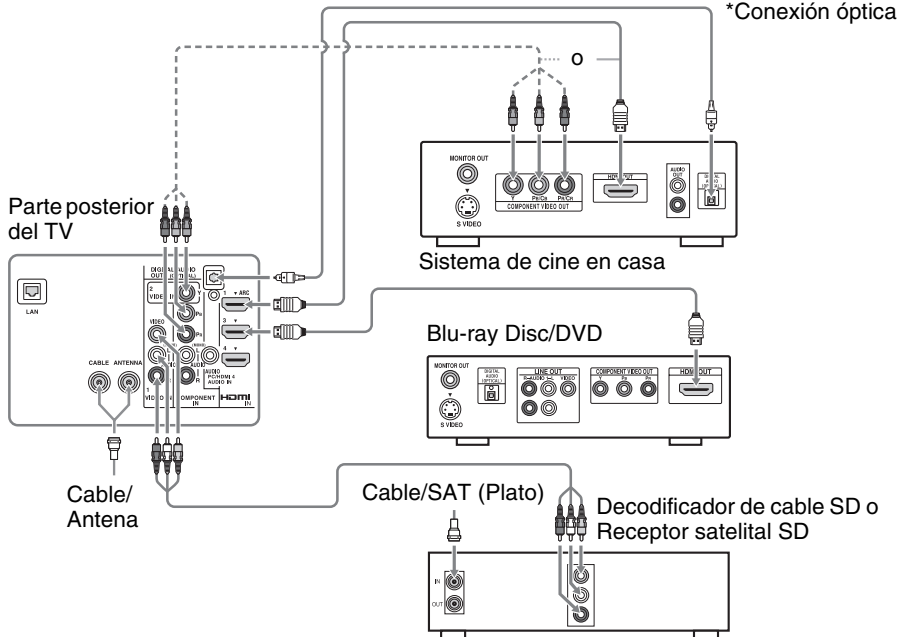

\* La conexión óptica sólo es necesaria para receptores de A/V que no soportan ARC.

## Se muestra con conexión de PC con VCR/DVD SD

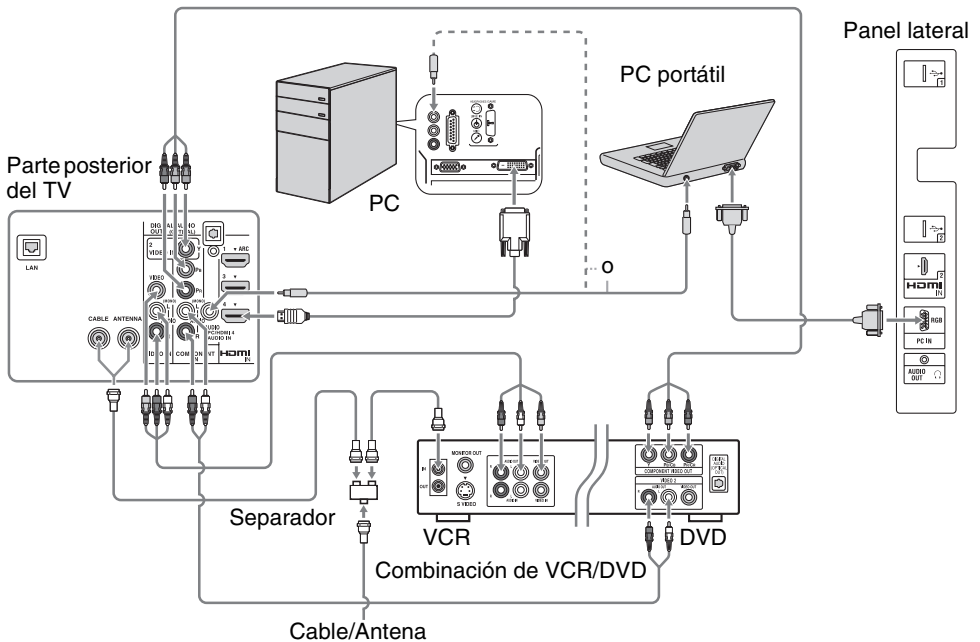



## 4: Fijación del TV



Sony recomienda especialmente tomar medidas para evitar que el televisor se caiga.

Los televisores que no están instalados de manera segura pueden caerse y provocar daños a la propiedad, causar lesiones corporales o incluso la muerte.

### Medidas para evitar que se caiga el TV

- Instale el TV de modo que quede fijo a la pared o base.
- No permita que los niños jueguen o se cuelguen del mueble o del TV.
- Evite colocar o colgar objetos en el TV.
- No instale nunca el TV en:
  - superficies resbaladizas, inestables o irregulares.
  - muebles que pueden utilizarse fácilmente como escalones, como una cómoda.
- Instale el TV donde no puedan deslizarlo, empujarlo o hacerlo caer.
- Coloque todos los cables de alimentación ca y cables de conexión de modo que no estén al alcance de los niños.

## Medidas recomendadas para la instalación del TV

Preste atención a las siguientes medidas de seguridad cuando instale un TV en el soporte de TV (no suministrado).

### 1 Fije la base de soporte donde se apoyará el TV.

Asegúrese de que la base de soporte tolere correctamente el peso del TV. Utilice dos soportes en ángulo (no suministrado) para fijar la base de soporte. Para cada soporte en ángulo, utilice el herraje adecuado a fin de:

- Sujetar un lado del soporte en ángulo a la pared.
- Sujetar el otro lado a la base de soporte.

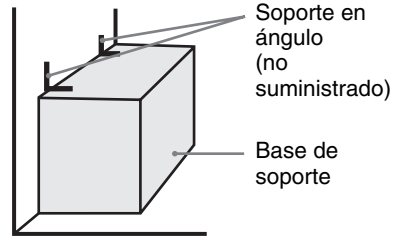

### 2 Fije el TV a la base de soporte.

Utilice los herrajes opcionales que se enumeran a continuación (no suministrado):

- El tornillo de M4 × 10 mm (atornillado a la base de soporte de sobremesa del TV).
- Un tornillo o elemento similar (sujetado a la base de soporte del TV).
- Cuerda o cadena (lo suficientemente fuerte para tolerar el peso del TV). Asegúrese de que no haya demasiada longitud sobrante de cuerda o cadena.

También puede utilizarse para este fin el Kit opcional de correa de soporte Sony. Dependiendo del modelo de su TV, está disponible el Kit de correa de soporte Sony como un accesorio opcional.

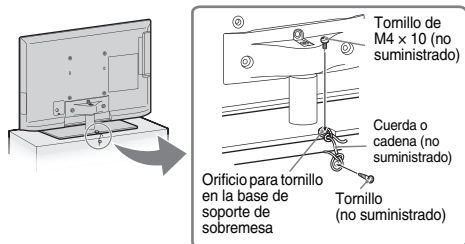

Para obtener el Kit opcional de correa de soporte Sony, póngase en contacto con nuestro servicio de soporte al cliente suministrando el nombre del modelo de su TV.

- Visite la página de Internet <http://esupport.sony.com/ES/LA/>

### 3 Anclaje de TV a la pared.

Sujete el TV a la pared mediante pernos, tornillos de anclaje y cadena (o sogas).

Tornillos de fijación (M6) (no suministrado)

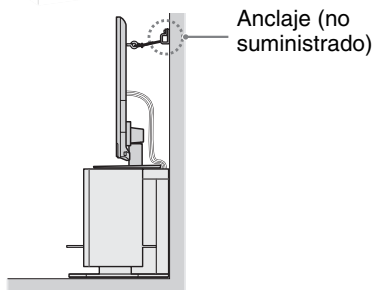
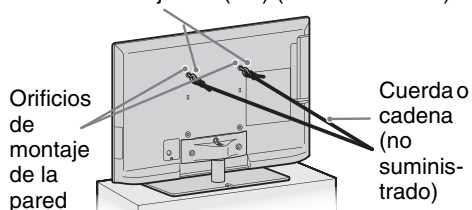

- Junto con el TV se envían tornillos que se encuentran instalados en la parte posterior del TV dependiendo del modelo de TV. (Están fijados a los orificios de los tornillos para el montaje mural.) Asegúrese de quitar los dos tornillos superiores antes de anclar el TV en la pared.
- Fijar el TV al soporte sin sujetar correctamente el TV ni el soporte a la pared no es garantía suficiente de que el TV permanezca en su sitio. Para una mayor protección, siga las tres medidas recomendadas anteriormente.

## 5: Organización del cable de alimentación de ca/ Agrupación de los cables

### ► KDL-46/40/32CX52x

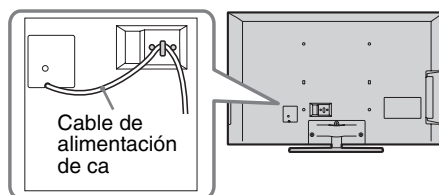

### ► Excepto KDL-46/40/32CX52x



- Antes de agrupar los cables, quite el sujetador de cables de la cubierta de ca (consulte los pasos 1 y 2). Vuelva a utilizar el sujetador de cables (consulte el paso 3) para agrupar los demás cables (consulte el paso 4).
- No agrupe el cable de alimentación de ca junto con otros cables.

KDL-55/46/40/32EX72x y  
KDL-46EX52x

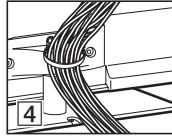
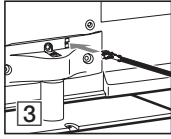
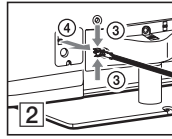
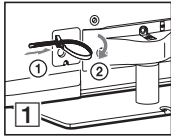

KDL-40/32EX52x y KDL-32EX42x

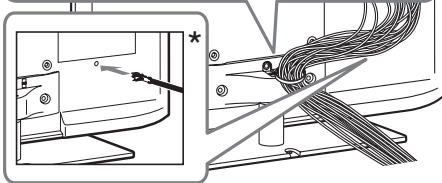
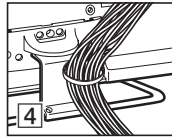
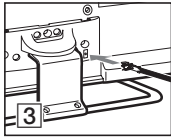
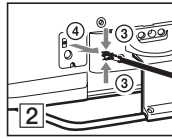
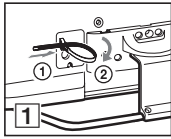

\* Cuando instale su TV en la pared, coloque el sujetador de cables debajo de las terminales.

## 6: Ejecución de la Configuración inicial

Excepto  
KDL-46/40/32CX52x

Para KDL-46/  
40/32CX52x

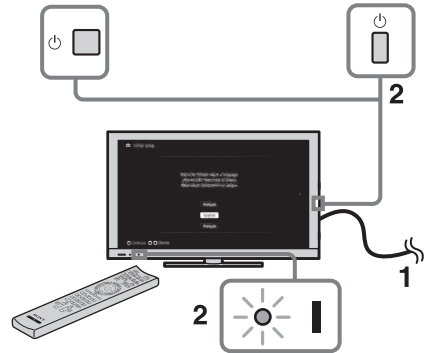

- 1 Complete sus conexiones de cables antes de proceder a la **Configuración inicial**. Conecte el TV al tomacorriente más cercano.

- 2 Presione (power) en el TV. El indicador (power) se iluminará en verde. Cuando enciende el TV por primera vez, aparece el menú **Idioma/ Language** en la pantalla.



- Cuando enciende el TV por primera vez, el TV requiere de cierto procesamiento interno para optimización antes de que pueda realizar la configuración inicial. No habrá imagen ni sonido y el indicador timer en el frente del TV parpadeará en color naranja durante 40 segundos aproximadamente. No apague el TV durante este proceso. Este proceso se ha completado en la fábrica en algunos TV.

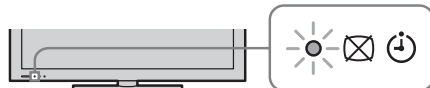

3



Siga las instrucciones en pantalla.



- El modo **Doméstico** configura el TV para mostrar las configuraciones optimizadas para la visualización doméstica.

## Uso de un soporte de montaje mural

Su TV, se puede montar en la pared con un soporte de montaje mural (no suministrado). Para algunos modelos de TV de mayor tamaño, es necesario desmontar el soporte de sobremesa; ver “Desinstalación del soporte de sobremesa del TV” (página 13). Prepare el TV para el soporte de montaje mural antes de conectar los cables.

**Por motivos de seguridad y protección del producto, Sony recomienda utilizar el soporte de montaje mural diseñado para su televisor; recomienda también que la instalación la realice un contratista con licencia o representante de Sony.**

- Siga el manual de instrucciones proporcionado con el soporte de montaje mural para su modelo. Se requiere bastante experiencia en la instalación de este TV, especialmente para determinar la fortaleza de la pared que soportará el peso.

- Asegúrese de utilizar los tornillos suministrados con el soporte de Montaje mural cuando fije los ganchos de montaje al TV.

Los tornillos suministrados están diseñados para que tengan entre 8 mm y 12 mm de longitud cuando se miden desde la superficie a la cual se fija el gancho de montaje.

El diámetro y la longitud de los tornillos varían en función del modelo del soporte de montaje mural. Si se utilizan otros tornillos que no sean los suministrados, es posible que el TV se dañe internamente o se caiga, etc.

8-12 mm

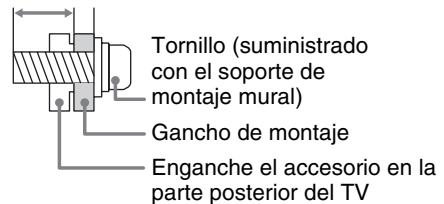

- Guarde los tornillos no utilizados y el soporte de sobremesa en un lugar seguro hasta que esté listo para fijarlo. Mantenga los tornillos fuera del alcance de los niños pequeños.



- Para obtener información adicional de seguridad, consulte el Manual de Seguridad que se proporciona.

## Instalación del TV en una pared o en un lugar cerrado

Asegúrese de que el TV tenga la ventilación adecuada. Deje suficiente espacio alrededor del TV como se muestra en la ilustración.

### Instalado con un soporte

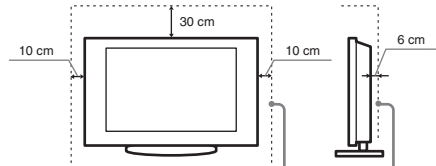

Deje como mínimo este espacio alrededor del TV.

### Instalado en la pared

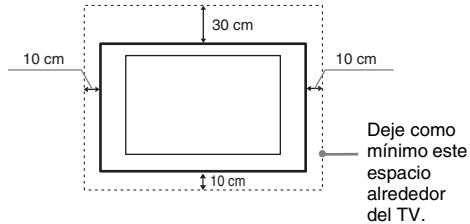

No instale nunca el TV de este modo:

Se impide la circulación del aire. Se impide la circulación del aire.

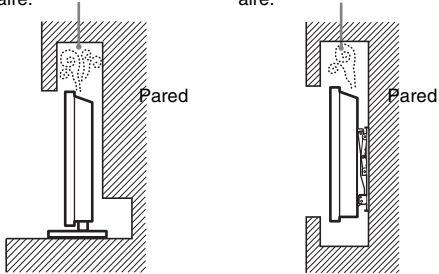



- La ventilación insuficiente puede provocar el sobrecalentamiento del TV y dañarlo o producir un incendio.

# Uso de su TV BRAVIA

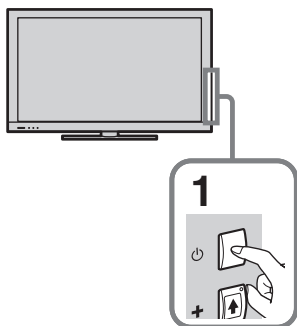
## Ver TV



### 1 Encienda el TV.

Presione  (power) en el TV o  en el control remoto para encender el TV. (Para el KDL-55/46/40/32EX72x, puede utilizar el botón  situado en la parte frontal o trasera del control remoto.)

### 2 Seleccione un canal de TV o seleccione una entrada.

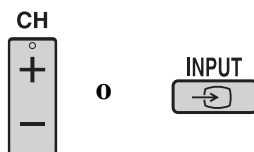

### Para utilizar los botones 0-9

Por ejemplo, para introducir 2.1, presione

 ,  y .

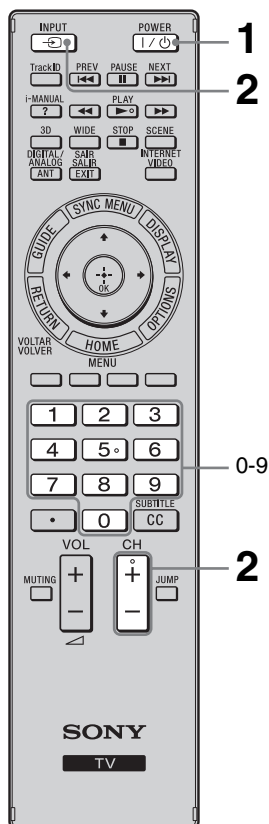

## Partes y controles del control remoto

Use el control remoto suministrado para controlar su TV. Aquí se explican las funciones básicas del control remoto. Para más información acerca de todas las funciones del control remoto, presione **i-MANUAL** y consulte el manual incluido (i-Manual) (página 26).

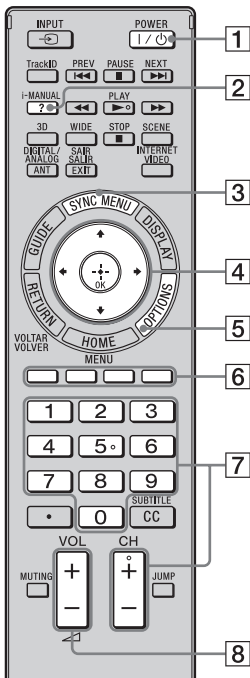

### Para KDL-55/46/40/32EX72x

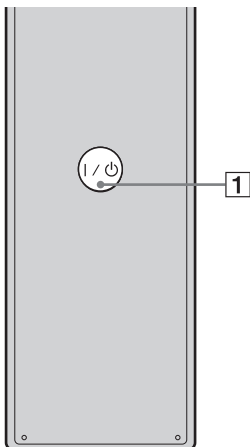

### Parte posterior del control remoto

#### 1 I/⏻

Presione para encender y apagar el TV desde el modo de espera.

#### 2 i-MANUAL

Despliega el manual incluido (i-Manual).

#### 3 SYNC MENU

Despliega el BRAVIA Sync Menu para operar el equipo compatible con BRAVIA Sync que esté conectado al TV.

#### 4 ⬆/⬇/⬅/➡/⬆

Mueve el cursor en pantalla y confirma el elemento.

#### 5 OPTIONS

Despliega una lista de funciones convenientes y accesos directos a los menús. Los elementos del menú varían en función de la entrada seleccionada y/o contenido.

#### 6 Botones de color

Cuando están disponibles los botones de color, aparece en la pantalla una guía de funciones.

#### 7 Botones CH +/-/Números

Selecciona canales en el modo de TV.

#### 8 VOL/⏸ +/-

Ajusta el volumen.

# Selección de funciones y configuraciones diversas (menú principal)

Las funciones de su TV se pueden seleccionar desde el menú principal. Consulte la página 25 para ver la descripción del menú principal.

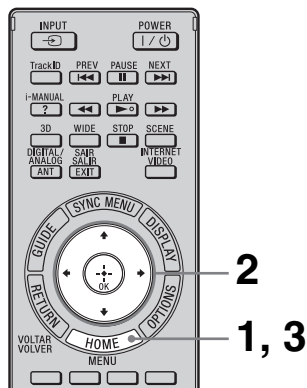

## 1 Presione HOME.



## 2 Presione $\uparrow/\downarrow/\leftarrow/\rightarrow/\oplus$ para seleccionar elementos.

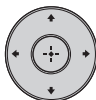

Para seleccionar elementos en el menú principal (p. ej., para seleccionar “Ajustes”)

### ① Presione $\leftarrow/\rightarrow$ para seleccionar **Ajustes**.

El contenido de **Ajustes** se despliega en el lado derecho.

### ② Presione $\uparrow/\downarrow$ para seleccionar **Imagen y pantalla**.

### ③ Presione $\oplus$ para activar el menú. Según la instrucción de la pantalla, presione $\uparrow/\downarrow/\leftarrow/\rightarrow$ para seleccionar elementos y presione $\oplus$ para confirmar.











## 3 Presione HOME para salir.





## Descripción del menú principal

Después de presionar **HOME** en el control remoto, se despliegan los siguientes íconos como categorías. Las categorías están disponibles dependiendo del modelo de TV, región, país y condiciones de transmisión.

|   |                                |   |
|---|--------------------------------|---|
|    | <b>TV</b>                      | Puede seleccionar una lista de canales de TV o una guía de programas.   |
|    | <b>Multimedia</b>              | Puede disfrutar de contenido de fotos, música y video a través de dispositivos USB o de la red de hogar.  |
|    | <b>Entradas</b>                | Puede seleccionar el equipo conectado al TV.  |
|    | <b>Favoritos/Historial</b>     | Proporciona un acceso rápido a sus elementos utilizados frecuentemente y vistos recientemente, tales como canales de TV, entradas externas o sus archivos multimedia. |
|    | <b>Ajustes</b>                 | Contiene todas las configuraciones necesarias para personalizar sus ajustes de TV.  |
|    | <b>Widgets</b>                 | Aplicaciones de Internet descargables que ofrecen fácil acceso a contenido interactivo (se requiere una conexión al internet).  |
|    | <b>Aplicaciones</b>            | Puede disfrutar de diversas aplicaciones tales como <b>Buscador de música</b> , <b>Navegador de Internet</b> , etc.   |
|   | <b>Qriocity</b>                | Proporciona acceso al servicio en línea <b>Qriocity</b> .   |
|  | <b>Información de Internet</b> | Puede disfrutar de servicios de contenido de Internet.  |
|  | <b>Recomendaciones</b>         | Muestra recomendaciones para programas que podrían interesarle, con base en su historial de visualización.  |

# Desplegado del Manual de instrucciones (i-Manual)

El Manual de instrucciones está incluido en su TV BRAVIA y se puede desplegar en la pantalla.

Para obtener más información acerca de las funciones del TV puede acceder el i-Manual con sólo tocar un botón.

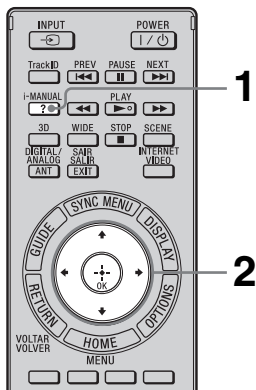

## 1 Presione i-MANUAL.



## 2 Presione $\uparrow/\downarrow/\leftarrow/\rightarrow/\oplus$ para navegar y seleccionar elementos.

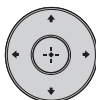

### Para seleccionar elementos en el i-Manual

- 1 Presione  $\uparrow/\downarrow$  para seleccionar un elemento.

El contenido se despliega a la derecha como la segunda capa.

- 2 Presione  $\rightarrow$  para moverse hacia la segunda capa.

- 3 Presione  $\uparrow/\downarrow$  para seleccionar un elemento de la segunda capa.

En el lado derecho se despliega una descripción del elemento. Si está disponible una tercera capa, repita este paso para desplegar más información.

- 4 Presione  $\rightarrow$  para seleccionar un elemento.

Se despliega el contenido.

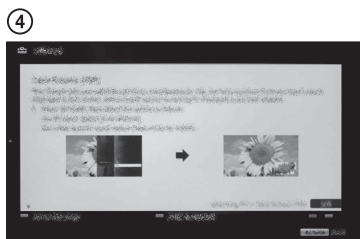
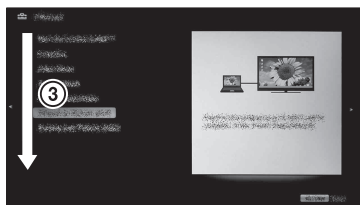
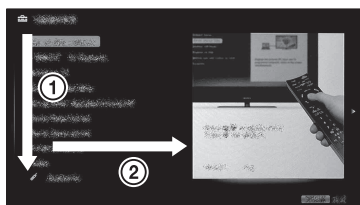

## Descripción de la pantalla del i-Manual

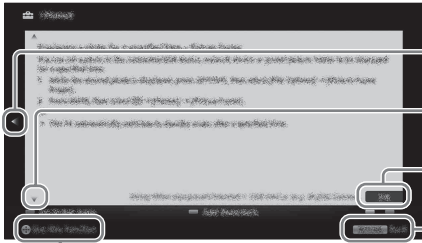

Presione **←** para regresar a la página anterior

Presione **→** para avanzar a la página siguiente

Número de página/Número total de páginas

Presione **RETURN** para regresar a la página anterior

Presione **+** para activar la función



- Esto se desplegará sólo cuando la función esté disponible.

## Para utilizar el marcador de páginas

El i-Manual tiene una función para marcar páginas. Las páginas se pueden marcar con los botones de color, de acuerdo a las instrucciones que aparecen en la parte inferior de la pantalla. Para tener acceso a sus marcadores registrados, avance hasta la página principal del i-Manual y seleccione **Marcadores**.

## Para memorizar la última página desplegada

El i-Manual memoriza la última página desplegada. Cuando esté en la pantalla del i-Manual, presione **i-MANUAL** para regresar a la pantalla del TV. Si presiona nuevamente **i-MANUAL**, aparecerá la información que vio la última vez. Para visualizar desde la primera página del i-Manual, regrese a la primera página de acuerdo a las instrucciones que aparecen en la pantalla o presione **HOME** y seleccione **i-Manual** de **Ajustes** en el menú principal.



**i-MANUAL**

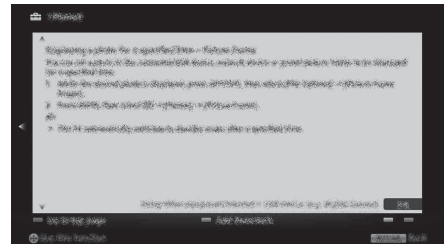

- La memoria de la última página se restablece automáticamente cuando cambia el TV al modo de espera.

# Configuración de la red

Cuando conecte este TV a Internet, podrá disfrutar de múltiples funciones: desplegar una fotografía que muestra su ubicación en el mapa, disfrutar de video de Internet, etc. Para más información acerca de las funciones, refiérase al i-Manual.



- Para conectarse a Internet necesitará contratar a un proveedor de servicios de Internet.

## Preparación de una red por cable

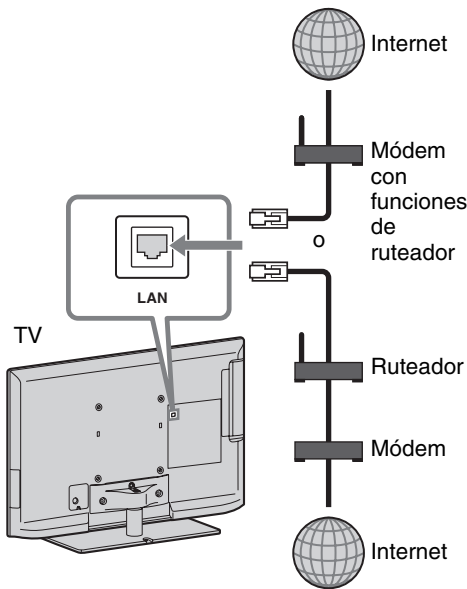

- Para conexiones de LAN, utilice un cable de categoría 7 (no se suministra).

## Preparación de una LAN inalámbrica

La LAN inalámbrica incorporada en algunas TVs le permite acceder fácilmente a Internet y a su red de hogar con el adaptador USB para LAN inalámbrica UWA-BR100 (a partir de Enero de 2010). Al insertar el adaptador USB para LAN inalámbrica en el puerto USB de su TV, podrá fácilmente crear una red sin cables. Antes de configurar la función de LAN inalámbrica del TV, asegúrese de configurar un ruteador de LAN inalámbrica.

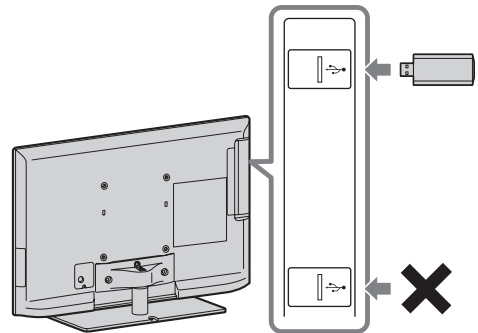

- Dependiendo del modelo de su TV, está disponible el adaptador USB para LAN inalámbrica como un accesorio opcional.

## Configuración de la conexión a Internet

Al utilizar la función de red podrá conectar el TV a Internet. El procedimiento de configuración difiere dependiendo del tipo de red y del ruteador de LAN. Antes de configurar la conexión a Internet, asegúrese de configurar un ruteador de LAN. Verifique su entorno de LAN inalámbrica utilizando el siguiente diagrama.

### LAN inalámbrica

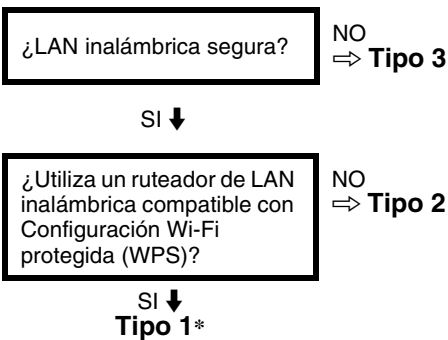

### LAN por cable → Tipo 4

\* El tipo 1 es más fácil de configurar si su ruteador tiene un botón de configuración automática, p. ej., el del Sistema seguro de emisión aérea mediante un botón [Air Station One-Touch Secure System (AOSS)]. La mayoría de los ruteadores más recientes tienen esta función. Verifique su ruteador.

**Tipo 1:** Siga la configuración para “Red segura con configuración Wi-Fi protegida (WPS)”.

**Tipo 2:** Siga la configuración para “Red segura sin configuración Wi-Fi protegida (WPS)”.



**Tipo 3:** Siga la configuración para “Red insegura con algún tipo de ruteador de LAN inalámbrica”.

**Tipo 4:** Siga la configuración para “Configuración de una red por cable”.

## Tipo 1: Red segura con configuración Wi-Fi protegida (WPS)

El estándar WPS hace que la seguridad de una red de hogar inalámbrica sea tan sencilla como presionar el botón WPS del ruteador de LAN inalámbrica. Antes de configurar una LAN inalámbrica, verifique la ubicación del botón WPS en el ruteador y verifique cómo utilizarlo.

Para propósitos de seguridad, el **WPS (PIN)** proporciona un código de PIN para su ruteador. El código de PIN se renueva cada vez que se selecciona **WPS (PIN)**.

- 1 Presione **HOME**, luego seleccione  > **Red** > **Configuración de la red**.
- 2 Seleccione **Configuración inalámbrica**.
- 3 Seleccione **WPS (Botón de comando)** para el método de Presionar botón o **WPS (PIN)** para el método de PIN.
  -  Es posible que el nombre del botón del WPS sea diferente dependiendo del ruteador (p. ej., botón AOSS).
- 4 Siga las instrucciones en la pantalla de configuración.

---

## Tipo 2: Red segura sin configuración Wi-Fi protegida (WPS)

Para configurar una LAN inalámbrica, se requerirá un SSID (nombre de red inalámbrica) y una clave de seguridad (clave WEP o WPA). Si no las conoce, consulte el manual de instrucciones de su router.

- 1 Presione **HOME**, luego seleccione  > **Red** > **Configuración de la red**.
- 2 Seleccione **Configuración inalámbrica**.
- 3 Seleccione **Buscar**, luego seleccione una red de la lista de redes inalámbricas escaneadas.
- 4 Siga las instrucciones en la pantalla de configuración.



- Si utiliza WPS para la configuración de la red, se activarán las configuraciones de seguridad del router de LAN inalámbrica y cualquier equipo conectado previamente a la LAN inalámbrica en un estado no seguro se desconectará de la red.

En este caso, active las configuraciones de seguridad del equipo desconectado y luego vuelva a conectarlo. O puede desactivar las configuraciones de seguridad del router de LAN inalámbrica y luego conecte el equipo a un TV en un estado no seguro.

---

## Tipo 3: Red insegura con algún tipo de router de LAN inalámbrica

Para configurar una LAN inalámbrica, se requerirá un SSID (nombre de red inalámbrica).

- 1 Presione **HOME**, luego seleccione  > **Red** > **Configuración de la red**.
- 2 Seleccione **Configuración inalámbrica**.
- 3 Seleccione **Buscar**, luego seleccione una red de la lista de redes inalámbricas escaneadas.
- 4 Siga las instrucciones en la pantalla de configuración.



- No se requerirá una clave de seguridad (clave WEP o WPA) debido a que en este procedimiento no se necesita seleccionar ningún método de seguridad.

## Tipo 4: Configuración de una red por cable

Ingrese los valores alfanuméricos respectivos para su ruteador si es necesario. Es posible que los elementos que se tienen que establecer (p. ej., dirección IP, máscara de subred, DHCP) sean diferentes dependiendo del proveedor de servicios de Internet o del ruteador. Para más información, refiérase al manual de instrucciones proporcionado por su proveedor de servicios de Internet o a los suministrados con el ruteador.

- 1 Presione **HOME**, luego seleccione  > **Red** > **Configuración de la red**.
- 2 Seleccione **Configuración por cable**.
- 3 Seleccione **Auto** para establecer automáticamente una dirección IP y un proxy (servidor que reside entre aplicaciones de cliente) o seleccione **Personalizar** para establecerlas manualmente.
- 4 Siga las instrucciones en la pantalla de configuración.

## Visualización del estado de la red

Puede confirmar su estado de la red.

- 1 Presione **HOME**, luego seleccione  > **Red** > **Configuración de la red**.
- 2 Seleccione **Ver estado de la red**.

## Si no se puede conectar a Internet

Use el diagnóstico para verificar las causas posibles de fallas de conexión de la red y las configuraciones.

- 1 Presione **HOME**, luego seleccione  > **Red** > **Configuración de la red**.
- 2 Seleccione **Ver estado de la red**.
- 3 Seleccione **Verifique la Conexión**.  
Esto puede demorarse varios minutos. No se puede cancelar el diagnóstico después de haber seleccionado **Verifique la Conexión**.

## Ajuste de las configuraciones de despliegue de servidores

En el menú principal se pueden seleccionar los servidores de red de hogar que se desplegarán. En el menú principal se pueden desplegar automáticamente hasta 10 servidores.

- 1 Presione **HOME**, luego seleccione  > **Red** > **Configuración de la red de su hogar**.
- 2 Seleccione **Mostr./Ocultar servidores multim..**
- 3 En el menú principal seleccione el servidor que desea desplegar y ajuste las configuraciones.

## **Si no se puede conectar a su red de hogar**

El TV detecta si el servidor está siendo reconocido correctamente cuando no se puede conectar a su red de hogar. Si los resultados del diagnóstico indican una falla, verifique las causas posibles así como las conexiones de la red y las configuraciones.

**1** Presione **HOME**, luego seleccione  > **Red** > **Configuración de la red de su hogar**.

**2** Seleccione **Diagnóstico del servidor multim..**

Inician los diagnósticos del servidor.  
Cuando finaliza el diagnóstico del servidor, aparece la lista de resultados del diagnóstico.





## Solución de problemas

**Cuando el indicador  (en espera) esté parpadeando, cuente cuántas veces parpadea (el intervalo de tiempo es tres segundos).**

Presione  (power) en el TV para apagarlo, desconecte el cable de alimentación de ca y póngase en contacto con el Centro de asistencia de Sony (información suministrada en la portada) para informar sobre cuántas veces parpadea el indicador.

**Cuando el indicador  (en espera) no esté parpadeando, verifique los elementos en la tabla de la manera siguiente.**

Consulte también “Diagnóstico” en el i-Manual. Si el problema persiste, póngase en contacto con el Centro de asistencia de Sony (información suministrada en la portada).

| Síntoma   | Explicación/Solución   |
|---|--|
| No hay imagen ni sonido (pantalla en negro).                          | <ul style="list-style-type: none"> <li>• Verifique la conexión de la antena o el cable.</li> <li>• Conecte el TV a la fuente de alimentación de ca y presione  (power) en el TV.</li> <li>• Si el indicador  (en espera) se ilumina en rojo, presione  en el control remoto.</li> </ul> |
| En la pantalla aparecen pequeños puntos negros y/o puntos brillantes. | <ul style="list-style-type: none"> <li>• La pantalla está compuesta por píxeles. Los pequeños puntos negros y/o puntos brillantes (píxeles) que aparecen en la pantalla no indican un mal funcionamiento.</li> </ul>   |
| Algunos programas no se pueden sintonizar.                            | <ul style="list-style-type: none"> <li>• Verifique la antena o el plato.</li> </ul>  |
| El TV se apaga automáticamente (el TV entra en el modo de espera).    | <ul style="list-style-type: none"> <li>• Verifique si las funciones <b>Sleep</b>, <b>Timer</b> o <b>Sin actividad TV en espera</b> están activadas.</li> <li>• Verifique si el <b>Sensor de presencia en Eco</b> está activado. Cuando no se detecta ningún espectador frente al TV durante un tiempo preestablecido, la imagen se apaga de forma automática y sólo se deja encendido el sonido. Asimismo, después de 30 minutos en el modo sin imagen, el TV pasa al modo en espera.</li> </ul>   |
| El control remoto no funciona.  | <ul style="list-style-type: none"> <li>• Reemplace las pilas.</li> <li>• Es posible que su TV esté en modo SYNC (Sincronización). Presione <b>SYNC MENU</b>, seleccione <b>Control del TV</b> y luego seleccione <b>Inicio (Menú)</b> u <b>Opciones</b> para controlar el TV.</li> </ul>   |

| Síntoma  | Explicación/Solución   |
|--|--|
| El TV y el área circundante suelen calentarse. | <ul style="list-style-type: none"> <li>• Cuando el TV se utiliza durante un período de tiempo prolongado, es posible que el TV y el área circundante se sientan un tanto calientes al tocarlos. Esto no implica un mal funcionamiento del TV.</li> </ul>                       |
| Se olvidó la contraseña de <b>Bloqueo</b> .    | <ul style="list-style-type: none"> <li>• Ingrese 4357 para el código de PIN, para los modelos serie EX725/EX525/EX425/CX525. (El código de PIN 4357 siempre es aceptado.)</li> <li>• En cambio, para los modelos de la serie EX727/EX527/EX427/CX527, ingrese 9999.</li> </ul> |

## Cuidados de su BRAVIA

La seguridad es muy importante. Por favor lea y respete la documentación de seguridad (Manual de seguridad) suministrado por separado.

Antes de comenzar a limpiar su TV, desenchufe el TV y los otros equipos conectados de la fuente de energía.

- Limpie la pantalla de LCD con mucho cuidado utilizando un paño suave.
- Las manchas difíciles se pueden eliminar con un paño humedecido en agua tibia y jabón suave.
- Si utiliza un paño previamente tratado con productos químicos, siga las instrucciones del envase.
- Nunca utilice solventes fuertes como diluyentes de pintura, alcohol o bencina para limpiarlo.
- No vuelva a enchufar el TV hasta que se haya evaporado la humedad del producto.

El TV también se debe colocar sobre una superficie estable para evitar que se caiga (consulte la página 17). Si viven niños o mascotas en la casa, compruebe con frecuencia si el TV está correctamente asegurado.



# Especificaciones

| Sistema   |  |
|---|--|
| Sistema de TV                                       | Análogo: NTSC 3.58 (para modelos series EX727/EX527/EX427/CX527)<br>NTSC 3.58 / PAL-M / PAL-N (para los modelos series EX725/EX525/EX425/<br>CX525)<br>Digital: DVB-T (para los modelos series EX727/EX527/EX427/CX527)<br>SBTVD (para los modelos series EX725/EX525/EX425/CX525)   |
| Cobertura de canales                                | VHF: 2-13, UHF: 14-69<br>CATV (Análogo): 1-135   |
| Sistema del panel                                   | Panel LCD (pantalla de cristal líquido)  |
| Salida de bocinas                                   | 10 W + 10 W  |
| Tomas de entrada/salida                             |  |
| CABLE/ANTENNA<br>(Cable/Antena)                     | Terminal externo de 75 ohms para entrada de señal de radiofrecuencia   |
| VIDEO IN 1/2<br>(Entrada de video 1/2)              | VIDEO / AUDIO  |
| COMPONENT IN  | YPbPr (video componente)<br>Formato de señal: 480i, 480p, 720p, 1080i, 1080p (para los modelos series EX727/EX527/<br>EX427/CX527)<br>480i, 480p, 576i, 576p, 720p, 1080i, 1080p (para modelos series EX725/<br>EX525/EX425/CX525)<br><br>AUDIO  |
| HDMI IN 1/2/3/4<br>(Entrada HDMI 1/2/3/4)           | HDMI: Video: 480i, 480p, 720p, 720/24p/30p, 1080i, 1080p, 1080/24p/30p (para los<br>modelos series EX727/EX527/EX427/CX527)<br>480i, 480p, 576i, 576p, 720p, 720/24p/30p, 1080i, 1080p, 1080/24p/30p<br>(para modelos series EX725/EX525/EX425/CX525)<br>Audio: PCM lineal de dos canales 32, 44,1 y 48 kHz, 16, 20 y 24 bits, Dolby Digital<br>Entrada de audio analógico (minitoma) (sólo HDMI IN 4)<br>ARC (sólo HDMI IN 1) |
| AUDIO OUT (Salida de audio)/<br>Auriculares         | 500 mV rms (típico)<br>Minitoma estéreo  |
| DIGITAL AUDIO OUT<br>(OPTICAL)                      | Señal de audio óptica digital PCM/Dolby Digital  |
| PC IN (Entrada de PC)                               | Subminiatura D de 15 contactos, RGB analógico  |
| PC/HDMI 4 AUDIO IN<br>(Entrada de audio de PC/HDMI) | Minitoma estéreo   |
| LAN   | Conector 10BASE-T/100BASE-TX (La velocidad de la conexión podría variar en función<br>del entorno de red. No se garantizan la tasa de comunicación ni la calidad de comunicación<br>10BASE-T/100BASE-TX para este TV.)   |
| USB/DLNA  | Consulte el i-Manual para el formato compatible.   |

| Nombre del modelo KDL-                                      | 55EX72x  | 46EX72x             | 46EX52x          | 46CX52x              | 40EX72x             | 40EX52x            |
|---|--|---------------------|------------------|----------------------|---------------------|--------------------|
| <b>Alimentación y otras especificaciones</b>                |  |                     |                  |                      |                     |                    |
| Requisitos de alimentación                                  | 110-240 V ca, 50/60 Hz                               |                     |                  |                      |                     |                    |
| Consumo energético<br>en uso                                | 166 W  | 122 W               | 103 W            | 193 W                | 110 W               | 102 W              |
|   | Menos de 0,3 W                                       |                     |                  | Menos de<br>0,25 W   | Menos de 0,3 W      |                    |
| Tamaño de pantalla (cm)<br>(medido diagonalmente)(pulgadas) | 138,8<br>54,6<br>(55 clase)                          | 116,8<br>46         |                  | 101,6<br>40          |                     |                    |
| Resolución del monitor                                      | 1.920 puntos (horizontal) x 1.080 líneas (vertical)  |                     |                  |                      |                     |                    |
| Bocina  | 30 x 150 (2)   |                     |                  | 45 x 130 (2)         | 30 x 150 (2)        |                    |
| Gama completa (mm)  | 300 x 300  |                     |                  |                      |                     |                    |
| Dimensiones con soporte (mm)                                | 1.269 x 799 x<br>315                                 | 1.078 x 690 x 260   |                  | 1.122 x 712 x<br>275 | 943 x 616 x<br>250  | 943 x 604 x<br>254 |
|   | sin soporte (mm)                                     | 1.269 x 769 x<br>41 | 1.078 x 660 x 42 |                      | 1.122 x 682 x<br>74 | 943 x 586 x<br>42  |
| patrón de orificios de<br>montaje mural (mm)                | 300 x 300  |                     |                  |                      |                     |                    |
| tamaño de tornillos de<br>montaje mural (mm)                | M6 (longitud: consulte el diagrama de la página 20.) |                     |                  |                      |                     |                    |

| Nombre del modelo KDL-        | 55EX72x   | 46EX72x | 46EX52x | 46CX52x | 40EX72x | 40EX52x |
|-------------------------------|---|---------|---------|---------|---------|---------|
| Peso con soporte (kg)         | 25,4  | 17,9    | 17,8    | 20,7    | 14,4    | 13,8    |
| sin soporte (kg)              | 20,2  | 14,3    | 14,2    | 17,1    | 11,2    | 11,2    |
| Accesorios suministrados      | Consulte "Verificación de los accesorios" (página 10).  |         |         |         |         |         |
| Accesorios opcionales         | Cables de conexión<br>Kit de correa de soporte<br>Soporte de montaje mural: SU-WL500<br>Gafas 3D: TDG-BR250/TDG-BR200/TDG-BR100/TDG-BR50 (para KDL-55/46/40EX72x)<br>Adaptador USB para LAN inalámbrica |         |         |         |         |         |
| Temperatura de funcionamiento | 0 °C - 40 °C  |         |         |         |         |         |

| Nombre del modelo KDL-                                      | 40CX52x   | 32EX72x                    | 32EX52x         | 32EX42x   | 32CX52x   |
|---|---|----------------------------|-----------------|---|---|
| <b>Alimentación y otras especificaciones</b>                |   |                            |                 |   |   |
| Requisitos de alimentación                                  | 110-240 V ca, 50/60 Hz  |                            |                 |   |   |
| Consumo energético en uso                                   | 170 W   | 90 W                       | 77 W            |   | 101 W   |
| en espera   | Menos de 0,25 W   |                            | Menos de 0,3 W  |   | Menos de 0,25 W                                     |
| Tamaño de pantalla (cm)<br>(medido diagonalmente)(pulgadas) | 101,6<br>40   | 80,1<br>31,5<br>(32 clase) |                 | 80,0<br>31,5<br>(32 clase)                        | 80,1<br>31,5<br>(32 clase)                          |
| Resolución del monitor                                      | 1.920 puntos (horizontal) × 1.080 líneas (vertical)   |                            |                 | 1.366 puntos (horizontal) × 768 líneas (vertical) | 1.920 puntos (horizontal) × 1.080 líneas (vertical) |
| Bocina Gama completa (mm)                                   | 45 × 130 (2)  |                            | 30 × 100 (2)    |   |   |
| Dimensiones con soporte (mm)                                | 991 × 636 × 250   | 755 × 510 × 216            | 755 × 498 × 225 |   | 799 × 532 × 230                                     |
| sin soporte (mm)  | 991 × 606 × 71  | 755 × 480 × 42             | 755 × 482 × 42  |   | 799 × 502 × 70                                      |
| patrón de orificios de montaje mural (mm)                   | 300 × 300   |                            | 200 × 200       |   |   |
| tamaño de tornillos de montaje mural (mm)                   | M6 (longitud: consulte el diagrama de la página 20.)  |                            |                 |   |   |
| Peso con soporte (kg)                                       | 16,3  | 10,4                       | 9,9             |   | 11,4  |
| sin soporte (kg)  | 12,9  | 7,9                        | 7,7             |   | 8,7   |
| Accesorios suministrados                                    | Consulte "Verificación de los accesorios" (página 10).  |                            |                 |   |   |
| Accesorios opcionales                                       | Cables de conexión<br>Kit de correa de soporte<br>Soporte de montaje mural: SU-WL500<br>Gafas 3D: TDG-BR250/TDG-BR200/TDG-BR100/TDG-BR50 (para KDL-32EX72x)<br>Adaptador USB para LAN inalámbrica |                            |                 |   |   |
| Temperatura de funcionamiento                               | 0 °C - 40 °C  |                            |                 |   |   |

- La disponibilidad de los accesorios opcionales dependerá de las existencias.
- La disponibilidad de los accesorios opcionales depende de los países o regiones.
- El diseño y las especificaciones están sujetos a cambios sin previo aviso.







## Para su conveniencia

|                                     |   |
|-------------------------------------|---|
| <b>Registro en línea:</b>           | Registre su televisor en:<br><a href="http://esupport.sony.com/LA/perl/registration.pl">http://esupport.sony.com/LA/perl/registration.pl</a>  |
| <b>Actualizaciones de software:</b> | Su televisor puede recibir actualizaciones de software.<br>Si desea conocer la información más reciente sobre actualizaciones de software para su televisor, visite:<br><a href="http://esupport.sony.com/LA/">http://esupport.sony.com/LA/</a> |

### Información de licencias

Macintosh es una marca comercial de Apple Inc., registrada en EE. UU. y otros países.

HDMI, el logotipo de HDMI y High-Definition Multimedia Interface son marcas comerciales o marcas comerciales registradas de HDMI Licensing, LLC. en EE. UU. y en otros países.

Ferguson Patent Properties, LLC:

Nº de patente de EE. UU. 5.717.422

Nº de patente de EE. UU. 6.816.141

Fabricado bajo licencia de Dolby Laboratories. Dolby y el símbolo de la doble D son marcas comerciales de Dolby Laboratories.

Blu-ray Disc es una marca comercial.

“BRAVIA” y BRAVIA , S-Force, Motionflow, BRAVIA Sync y  son marcas comerciales o marcas registradas de Sony Corporation.

“PlayStation” es una marca comercial registrada y “PS3” es una marca comercial de Sony Computer Entertainment Inc.

DLNA®, el logotipo de DLNA y DLNA CERTIFIED® son marcas comerciales, marcas de servicio o marcas de certificación de Digital Living Network Alliance.

TrackID es una marca comercial o una marca comercial registrada de Sony Ericsson Mobile Communications AB.

La tecnología de reconocimiento de música y video y la información relacionada es proporcionada por Gracenote®. Gracenote es el estándar de la industria para la tecnología de reconocimiento de música y para la distribución del contenido relacionado. Para información adicional, visite [www.gracenote.com](http://www.gracenote.com).

CD, DVD, Blu-ray Disc y la información relacionada con música y video a partir de Gracenote, Inc., derechos de autor © 2000-actualmente es Gracenote. Software Gracenote, derechos de autor © 2000-actualmente es Gracenote. Para este producto y servicio se aplican una o más patentes propiedad de Gracenote. Consulte el sitio web de Gracenote para ver una lista parcial de las patentes pertinentes de Gracenote. Gracenote, CDDB, MusicID, MediaVOCS, el logotipo de Gracenote y el símbolo impreso, y el logotipo “Powered by Gracenote” son marcas comerciales registradas o marcas comerciales de Gracenote en EE. UU. y en otros países.

Opera® Browser from Opera Software ASA. Copyright 1995-2010 Opera Software ASA. All rights reserved.



<http://www.sony.net/>

© 2011 Sony Corporation Printed in Mexico



4 273010321