

OLYMPUS®

ЦИФРОВАЯ ФОТОКАМЕРА

SH-25MR

Инструкция по эксплуатации

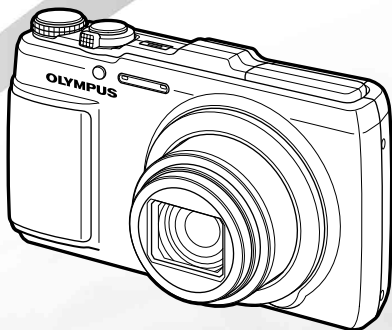

- Благодарим вас за приобретение цифровой фотокамеры компании Olympus. Для эффективного и правильного использования фотокамеры, пожалуйста, внимательно прочитайте это руководство перед началом использования новой фотокамеры. Сохраните руководство, чтобы использовать его для справки в дальнейшем.
- Прежде чем делать важные фотографии, рекомендуется сделать несколько пробных, чтобы привыкнуть к новой фотокамере.
- В целях постоянного совершенствования своих изделий компания Olympus оставляет за собой право на обновление или изменение сведений, содержащихся в этом руководстве.

Проверка содержимого коробки



Цифровая фотокамера

Прочие не показанные принадлежности:
гарантийный талон
Комплект поставки может различаться в зависимости от места приобретения.



Ремешок



Стилюс



Ионно-литиевый аккумулятор (LI-50B)



Кабель USB (CB-USB8)



Аудио-видео кабель (CB-AVC3)



или





Адаптер USB-AC (F-2AC)

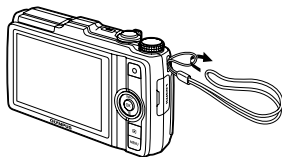

OLYMPUS Setup CD-ROM

Прикрепление ремешка фотокамеры







 Надежно затяните ремешок, чтобы он не соскользнул.

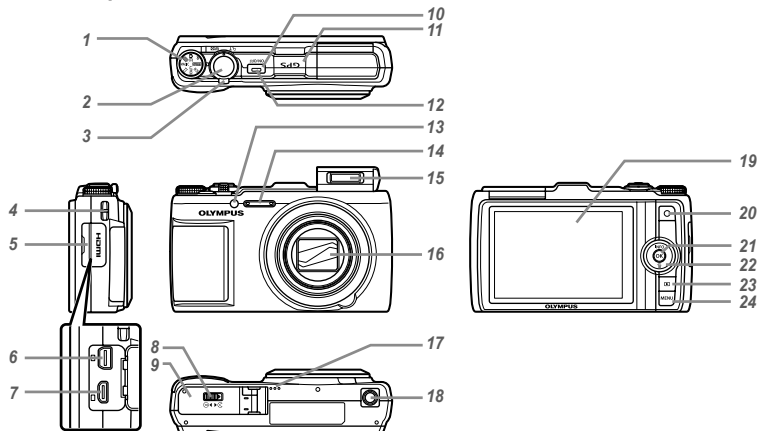

Названия частей

Фотокамера



- | | | |
|-------------------------------------|-----------------------------|--|
| 1 Шкала режимов | 10 Кнопка ON/OFF | 20 Кнопка  (запись видео) |
| 2 Кнопка спуска затвора | 11 Антенна GPS | 21 Кнопка  (OK) |
| 3 Рычажок зума | 12 Световой индикатор | 22 Клавиши курсора |
| 4 Ушко для ремешка | 13 Подсветка АФ | кнопка INFO (изменение режима отображения информации) |
| 5 Крышка разъема | Лампочка таймера автоспуска | Кнопка  (удаление) |
| 6 Универсальный разъем | 14 Микрофон | 23 Кнопка  (переключение между режимами съемки и воспроизведения) |
| 7 Микро разъем HDMI | 15 Вспышка | 24 Кнопка MENU |
| 8 Замок отсека аккумулятора/ карты | 16 Объектив | |
| 9 Крышка отсека аккумулятора/ карты | 17 Динамик | |
| | 18 Гнездо для штатива | |
| | 19 Монитор | |

Дисплей режима съемки

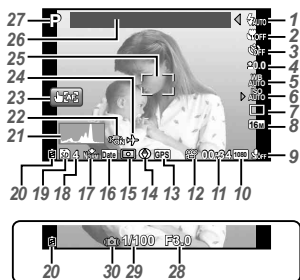

- | | | |
|---|--|--|
| <p>1 Вспышка..... стр. 21
Готовность вспышки/
зарядка вспышки
..... стр. 64</p> <p>2 Режим макро/супер-макро
..... стр. 33</p> <p>3 Таймер автоспуска... стр. 33</p> <p>4 Компенсация экспозиции
..... стр. 34</p> <p>5 Баланс белого стр. 34</p> <p>6 ISO стр. 35</p> <p>7 Серийная съемка... стр. 35</p> <p>8 Размер изображения
(фотоснимки)
..... стр. 36, 71</p> <p>9 Запись звука
(Видеозаписи)..... стр. 44</p> <p>10 Размер изображения
(видеозаписи)
..... стр. 40, 72</p> | <p>11 Оставшееся время записи
(видеозаписи) стр. 19</p> <p>12 Значок
видеозаписи..... стр. 19</p> <p>13 Значок GPS стр. 16
Ⓜ Мигает: Поиск сигнала
GPS
Ⓜ Горит: Получение
сигнала GPS</p> <p>14 Информация о направлении</p> <p>15 Экспозамер стр. 41</p> <p>16 Штмп Даты стр. 43</p> <p>17 Сжатие (фотоснимки)
..... стр. 40, 71</p> <p>18 Количество сохраняемых
фотоснимков (фотоснимки)
..... стр. 18</p> <p>19 Текущая память..... стр. 70</p> | <p>20 Проверка батареи
..... стр. 13, 64</p> <p>21 Гистограмма..... стр. 21</p> <p>22 Стабилизация
(фотоснимки)/
Цифровая стабилизация
(видеозапись) стр. 42</p> <p>23 Режим сенсорного
экрана..... стр. 9, 41</p> <p>24 Мировое время..... стр. 56</p> <p>25 Визирная метка АФ... стр. 18</p> <p>26 Информация о месте
..... стр. 16</p> <p>27 Режим съемки... стр. 18, 25</p> <p>28 Значение апертуры... стр. 18</p> <p>29 Скорость затвора... стр. 18</p> <p>30 Предупреждение о
дрожании фотокамеры</p> |
|---|--|--|

Дисплей режима воспроизведения

- Нормальный режим отображения

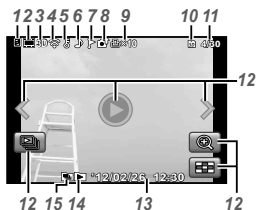

Фотоснимок



Видеоизображение

- Подробный режим отображения

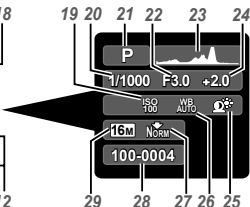

- 1 Проверка батареи стр. 13, 64
- 2 Фотография с видеозаписью стр. 38
- 3 Изображение 3D стр. 37
- 4 Передача Eye-Fi стр. 50
- 5 Защита стр. 49
- 6 Запись звука стр. 44, 46
- 7 Избранное стр. 45
- 8 Загрузка стр. 49
- 9 Настройки печати/количество экземпляров стр. 62
- 10 Текущая память стр. 70
- 11 Номер кадра/общее количество снимков (фотоснимки) стр. 22
Истекшее время/общее время записи (видеозаписи) стр. 23
- 12 Режим сенсорного экрана стр. 9
- 13 Дата и время стр. 15, 56
- 14 Просмотр избранных снимков стр. 45
- 15 Снимок из группы стр. 22, 38
- 16 Громкость стр. 22, 52
- 17 Информация о месте стр. 16
- 18 Информация о направлении стр. 35
- 19 ISO стр. 35
- 20 Скорость затвора стр. 18
- 21 Режим съемки стр. 18, 25
- 22 Значение апертуры стр. 18
- 23 Гистограмма стр. 21
- 24 Компенсация экспозиции стр. 34
- 25 Технология осветления теней стр. 40
- 26 Баланс белого стр. 34
- 27 Сжатие (фотоснимки) стр. 40, 71
- 28 Номер файла
- 29 Размер изображения стр. 36, 40, 71, 72



Настройки фотокамеры

Использование шкалы и кнопок непосредственного перехода

Часто используемые функции можно активировать с помощью кнопок прямого доступа.

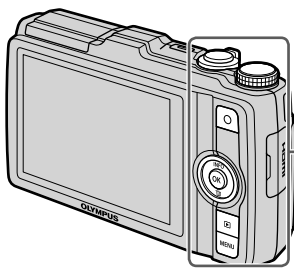

Шкала режимов
Смена режима съемки (стр. 25)



Рычажок зума (стр. 20, 24)



Кнопка спуска затвора (стр. 18, 64)



Кнопка (запись видео) (стр. 19)



Кнопка (переключение между режимами съемки и воспроизведения) (стр. 19, 22, 51)



Кнопка **MENU** (стр. 8)

Клавиши курсора

(вверх) / кнопка **INFO** (изменение режима отображения информации) (стр. 21, 24)

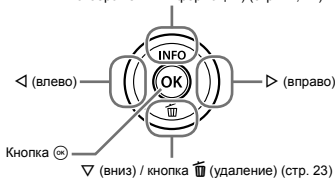

(влево)

(вправо)

Кнопка

(вниз) / кнопка (удаление) (стр. 23)

Оперативная инструкция

Символы Δ ∇ \triangleleft \triangleright отображаемые при выборе снимков и перемещении по меню, указывают на роли, которые играют клавиши курсора (стр. 6).



Отображаемые на экране подсказки, указывают на роли, которые играют кнопки **MENU** и \odot и рычажок зума.



Оперативная инструкция

Использование меню

Использование меню для изменения настроек камеры.

⚠ Некоторые меню могут быть недоступны в зависимости от других настроек и режимов съемки.

Меню функций

Нажмите \triangleleft во время съемки, чтобы открыть меню функций. Меню функций предоставляет доступ к часто используемым настройкам съемки.



Для выбора меню функций

С помощью Δ ∇ выберите меню, а с помощью \triangleleft \triangleright выберите ту или иную опцию меню. Нажмите кнопку \odot , чтобы выбрать меню функций.

Меню настройки

Чтобы открыть меню настройки, нажмите кнопку **MENU** в режиме съемки или воспроизведения. Меню настройки содержит множество настроек фотокамеры, включая функции, не указанные в меню функций, настройки дисплея, а также даты и времени.

1 Нажмите кнопку MENU.

- Открывается меню настройки.

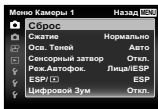

2 Нажмите \triangleleft , чтобы выбрать вкладку страниц. С помощью $\triangle \nabla$ выберите вкладку нужной вам страницы и нажмите \triangleright .

Вкладка страницы

Подменю 1

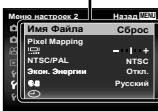

3 С помощью $\triangle \nabla$ выберите нужное вам подменю 1, а затем нажмите кнопку \odot .

Подменю 2

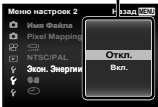
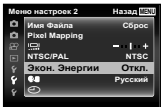

4 С помощью $\triangle \nabla$ выберите нужное вам подменю 2, а затем нажмите кнопку \odot .

- После выполнения настройки отображение возвращается к предыдущему экрану.

! Могут потребоваться дополнительные операции. "Установки меню" (стр. 40 - 58)

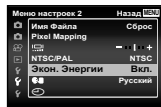

5 Нажмите кнопку MENU для завершения выполнения настройки.

Использование сенсорной панели

Касайтесь экрана пальцами, чтобы использовать сенсорную панель.

- Сенсорную панель можно использовать для операций, обозначенных в данной инструкции символом
- При использовании защитной пленки на экране или перчаток работа с сенсорной панелью может быть затруднена.
- Если работать пальцами затруднительно, используйте стилус (входит в комплект поставки).

Использование для прямых подсказок (стр. 25)

В режиме **AUTO** можно настроить прямые подсказки.

1 Прикоснитесь к

- Коснитесь нужного элемента на экране, чтобы настроить уровень.

2 Перемещая пальцем ползунок по вертикали, настройте нужный уровень и нажмите **OK**.

- Чтобы скрыть прямую подсказку, нажмите



Использование в режиме съемки

Коснувшись экрана, можно выбрать объект фокусировки или сделать снимок. Каждый раз при нажатии символа режим изменяется.

- : Камера фокусируется на объекте, которого вы коснулись на экране, и снимок делается автоматически.
- : Объект, которого вы коснулись на экране, снимается с фиксированным автофокусом. Нажмите кнопку спуска затвора, чтобы сделать снимок. Прикоснитесь к , чтобы отключить фиксацию АФ. Концом фиксации фокуса является момент отпускания кнопки спуска затвора.

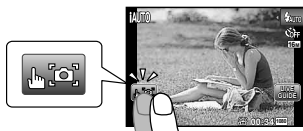

Использование в режиме воспроизведения

Воспроизводимый снимок можно изменить или увеличить.

Переход к предыдущему или следующему кадру:

чтобы перейти к следующему кадру, проведите по экрану влево, а чтобы перейти к предыдущему кадру - вправо.

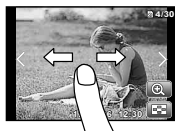

Увеличение:

Прикоснитесь к , чтобы увеличить изображение.

- При перетаскивании увеличенного изображения отображаемый снимок также перемещается.

Индекс:

коснитесь символа , чтобы воспроизвести изображение в режиме индексного просмотра.

- Коснитесь изображения на экране для просмотра в виде одиночного изображения.

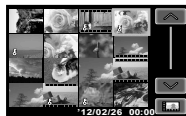

Воспроизведение (группированные изображения, панорама, видеосъемка, фото с видеоклипом, изображение со звуком):

коснитесь символа

- Коснитесь символа , чтобы развернуть группированные изображения.

Указатель меню

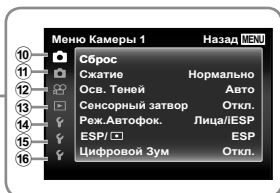

- ① Режим съемки
 - P** (Программный)..... стр. 18
 - IAUTO** (iAUTO)..... стр. 25
 - 📷** (Фотография с видеозаписью).....стр.30
 - MR** (одновременная)...стр.31
 - MAGIC** (Волшеб Фильтр)... стр. 27
 - 📷** (Панорама)..... стр. 28
 - BEAUTY** (Красота).....стр.27
 - SCN** (Сюжетная программа)..... стр. 26
- ② Вспышка стр. 21
- ③ Макро стр. 33
- ④ Таймер автоспуска..... стр. 33
- ⑤ Компенсация экспозиции стр. 34
- ⑥ Баланс белого стр. 34
- ⑦ ISO стр. 35
- ⑧ Drive стр. 35
- ⑨ Размер Фото стр. 36
- ⑩ **📷** (Меню Камеры 1) ... стр.40
 - Сброс
 - Сжатие
 - Осв. Теней
 - Сенсорный затвор
 - Реж.Автофок
- ESP/📷
- Цифровой Зум
- ⑪ **📷** (Меню Камеры 2).... стр. 42
 - Стабилизация
 - Подсветка Аф
 - Просм.Зап.
 - Ориентация
 - Гид По Иконкам
 - Штамп Даты
 - Супер-разр. Зум
- ⑫ **📷** (Видеосъемка)..... стр. 40
 - Размер Фото
 - Стаб. Видео
 - 🎤 (Запись звука при видеосъемке)
 - Уменьшение шума ветра
- ⑬ **▶** (Меню Просм.) стр. 45
 - Слайдшоу
 - Избранное
 - Фото Обзор
 - Редакт.
 - Удаление
 - 🛡️ (Защита)
 - Порядок загрузки
- ⑭ **⚙️** (Меню настроек 1)... стр. 50
 - Формат
 - Резерв
 - Eye-Fi
 - Настр. Печати
 - USB Соединение
 - ▶ Вкл
 - Настр. Звука
- ⑮ **⚙️** (Меню настроек 2)... стр. 52
 - Имя Файла
 - Pixel Mapping
 - 🖥️ (Монитор)
 - Тв Выход
 - Экон. Энергии
 - 🗣️ (Язык)
 - 🕒 (Дата/время)
- ⑯ **⚙️** (Меню настроек 3)... стр. 56
 - Мировое Время
 - Сброс БД
 - Настройки Красота
 - Калиб. сенсора
 - Настройка GPS

Подготовка фотокамеры

Установка аккумулятора и карты памяти

1



2



- ❗ Вставьте батарею так, чтобы Ручка фиксатора аккумулятора находилась со стороны отметки
- ❗ Повреждение внешнего покрытия аккумулятора (царапины и т.п.) могут привести к нагреванию или взрыву.
- ❗ Вставьте аккумулятор, нажимая ручку фиксатора аккумулятора в направлении стрелки.
- ❗ Ровно вставьте карту памяти, пока она со щелчком не зафиксируется в слоте.

- ❗ При использовании фотокамеры обязательно закрывайте крышку отсека аккумулятора/карты.
- ❗ Нажмите ручку фиксатора аккумулятора в направлении стрелки для разблокировки, а затем извлеките аккумулятор.
- ❗ Прежде чем открывать крышку отсека аккумулятора/карты, выключите фотокамеру.
- ❗ Используйте с этой фотокамерой только карты памяти SD/SDHC/SDXC и Eye-Fi. Не вставляйте карты памяти других типов. "Использование карты" (стр. 70)
- ❗ Не прикасайтесь к контактам на карте памяти.
- ❗ Эту фотокамеру можно использовать без карты памяти, сохраняя снимки во внутренней памяти.

3

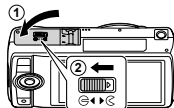

- ❗ "Количество сохраняемых снимков (фотоснимки)/ Длина непрерывной записи (видео) во внутренней памяти и на картах памяти" (стр. 71, 72)

Извлечение карты памяти

1



2

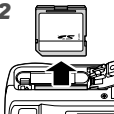

- ❗ Нажмите на карту до щелчка и выдвигания из слота, а затем извлеките карту.

Зарядка батареи с помощью входящего в комплект USB-AC адаптера

- ❗ Входящий в комплект поставки адаптер F-2AC USB-AC (далее - сетевой USB-адаптер) может иметь разную комплектацию в зависимости от места приобретения фотокамеры. Если это сетевой USB-адаптер с вилкой, просто включите его в розетку.
- ❗ Входящий в комплект сетевой адаптер USB предназначен только для зарядки аккумуляторной батареи и воспроизведения. Не производите съемку, когда к фотокамере подключен сетевой адаптер USB.
- ❗ По окончании зарядки не забудьте отключить USB-адаптер переменного тока от розетки.
- ❗ Аккумулятор можно заряжать, подключив фотокамеру к компьютеру. Время зарядки зависит от характеристик компьютера. (Возможны случаи, когда она может занять приблиз. 10 часов.)

1

Подключение фотокамеры

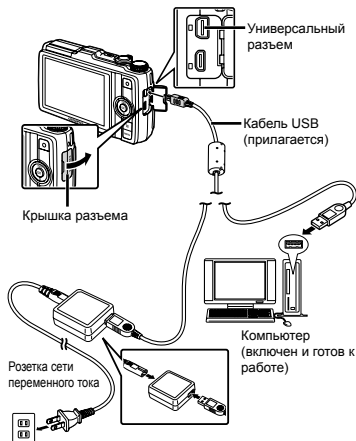

2

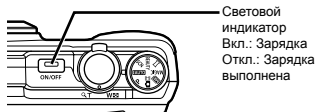

- ❗ В момент приобретения батарея может быть заряжена не полностью. Перед использованием обязательно зарядите батарею, пока световой индикатор зарядного устройства не погаснет (занимает до 3,5 часов).

- ❗ Если световой индикатор не горит, значит, либо неправильно подключена фотокамера, либо неправильно работает аккумуляторная батарея, фотокамера или сетевой адаптер USB.

Когда следует заряжать аккумулятор

Заряжайте аккумулятор, когда появляется показанное ниже сообщение об ошибке.

Мигает красным



Нижний левый угол монитора

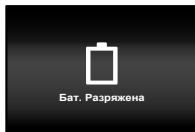

Сообщение об ошибке

Использование CD-диска из комплекта поставки для установки программы

- ❗ Установка на компьютер программного обеспечения [ib] возможна только в операционной системе Windows.

Windows

1 Вставьте входящий в комплект поставки компакт-диск в дисковод.

Windows XP

- На экране появится диалоговое окно "Установка".

Windows Vista/Windows 7

- На экране появится диалоговое окно автозапуска. Чтобы открыть диалоговое окно "Установка", выберите пункт "OLYMPUS Setup".



- ❗ Если диалоговое окно "Установка" не отображается, выберите в главном меню пункт "Мой компьютер" (Windows XP) или "Компьютер" (Windows Vista/Windows 7). Дважды щелкните значок установочного компакт-диска (OLYMPUS Setup). Когда откроется окно "OLYMPUS Setup", дважды щелкните имя файла "Launcher.exe".

- ❗ Если на экране появится диалоговое окно "User Account Control" (Контроль учетных записей пользователей), выберите "Yes" (Да) или "Continue" (Продолжить).

2 Зарегистрируйте изделие Olympus.

- Щелкните по кнопке "Регистрация" и следуйте инструкциям на экране.

- ❗ Для регистрации пользователя фотокамера должна быть подключена к компьютеру. Подключение фотокамеры" (стр. 12)

- ❗ Если на экране фотокамеры ничего не отображается даже после подсоединения фотокамеры к компьютеру, возможно аккумулятор разрядился. Оставьте фотокамеру подсоединенной к компьютеру, пока аккумулятор не зарядится, а затем отсоедините и повторно подсоедините фотокамеру.

3 Установите программное обеспечение OLYMPUS Viewer 2 и [ib].

- Перед установкой проверьте, соответствует ли компьютер требованиям к системе.
- Щелкните по кнопке "OLYMPUS Viewer 2" или "OLYMPUS ib" и следуйте инструкциям на экране, чтобы установить программное обеспечение.

OLYMPUS Viewer 2

Операционная система	Windows XP (Service Pack 2 или более новая версия)/Windows Vista/Windows 7
Процессор	Не ниже Pentium 4 1,3 ГГц (для работы с видеозаписями требуется процессор не ниже Core2Duo 2,13 ГГц)
ОЗУ	Не менее 1 Гб (рекомендуется не менее 2 Гб)
Свободное место на жестком диске	Не менее 1 Гб
Характеристики монитора	Разрешение экрана: не менее 1024 x 768 пикселей Цветопередача: не менее 65 536 цветов (рекомендуется 16 770 000 цветов)

[ib]

Операционная система	Windows XP (Service Pack 2 или более новая версия)/Windows Vista/Windows 7
Процессор	Не ниже Pentium 4 1,3 ГГц (для работы с видеозаписями требуется процессор не ниже Core2Duo 2,13 ГГц)
ОЗУ	Не менее 512 Мб (рекомендуется не менее 1 Гб) (для работы с видеозаписями требуется не менее 1 Гб—рекомендуется не менее 2 Гб)
Свободное место на жестком диске	Не менее 1 Гб
Характеристики монитора	Разрешение экрана: не менее 1024 x 768 пикселей Цветопередача: не менее 65 536 цветов (рекомендуется 16 770 000 цветов)
Графические средства	Видеопамять: не менее 64 Мб; DirectX 9 или более новая версия.

* Сведения о работе с программным обеспечением см. в интерактивной справке.

4 Установите инструкцию по эксплуатации фотокамеры.

- Щелкните по кнопке "Camera Instruction Manual" и следуйте инструкциям на экране.

Macintosh

1 Вставьте входящий в комплект поставки компакт-диск в дисковод.

- Дважды щелкните значок установочного компакт-диска (OLYMPUS Setup) на рабочем столе.
- Дважды щелкните по значку "Setup", чтобы открыть диалог "Установка".



Setup



2 Установите программное обеспечение OLYMPUS Viewer 2.

- Перед установкой проверьте, соответствует ли компьютер требованиям к системе.
- Чтобы установить программное обеспечение, нажмите кнопку "OLYMPUS Viewer 2" и следуйте инструкциям на экране.



Есть возможность зарегистрироваться в качестве пользователя, воспользовавшись пунктом "Регистрация" в меню "Справка" OLYMPUS Viewer 2.

OLYMPUS Viewer 2

Операционная система	Mac OS X v10.4.11–v10.6
Процессор	Не ниже Intel Core Solo/Duo 1,5 ГГц
ОЗУ	Не менее 1 Гб (рекомендуется не менее 2 Гб)
Свободное место на жестком диске	Не менее 1 Гб
Характеристики монитора	Разрешение экрана: не менее 1024 x 768 пикселей Цветопередача: не менее 32 000 цветов (рекомендуется 16 770 000 цветов)

* Чтобы изменить язык, выберите нужный язык в поле списка языков. Сведения о работе с программным обеспечением см. в интерактивной справке.

3 Скопируйте инструкцию по эксплуатации фотокамеры.

- Щелкните по кнопке "Camera Instruction Manual", чтобы открыть папку с инструкциями к фотокамере. Скопируйте инструкцию на нужном языке на жесткий диск компьютера.

Язык, дата, время и часовой пояс

Вы можете выбрать язык меню и сообщений, отображаемых на экране. Установленные в этом разделе дата и время также используются в различных ролях, включая печать даты и присвоение названий файлам изображений, снятых с помощью фотокамеры.

1 После включения камеры кнопкой ON/OFF, выберите язык с помощью кнопок Δ ∇ \langle \rangle и нажмите кнопку \odot .

- Это меню можно использовать для изменения выбранного языка. [P.0] (стр. 55)



2 Используйте Δ ∇ , чтобы выбрать год для пункта [Г].

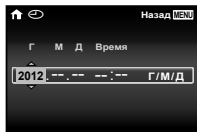

Экран установки даты и времени

3 Нажмите \triangleright , чтобы сохранить установку для пункта [Г].

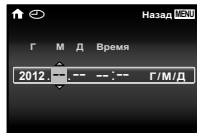

4 Аналогично действиям пунктов 2 и 3 используйте Δ ∇ \langle \rangle , чтобы установить [М] (месяц), [Д] (число), [Время] (часы и минуты) и [Г/М/Д] (порядок отображения даты), а затем нажмите кнопку \odot .

- Для выполнения точной настройки времени нажмите кнопку \odot в момент, когда прозвучит сигнал точного времени 00 секунд.
- Для изменения даты и времени регулируйте настройку из меню. [P.0] (Дата/время) (стр. 56)

5 Используйте \langle \rangle для выбора часового пояса [\uparrow], а затем нажмите кнопку \odot .

- С помощью Δ ∇ можно включить или выключить переход на летнее время ([Лето]).



- Это меню можно использовать для изменения выбранного часового пояса. [Мировое Время] (стр. 56)

2 Нажмите и удерживайте Δ на дисплее съемки или воспроизведения.

- Ваше местоположение будет показано на мониторе.
- Помимо этого также будут отображаться ближайшие ориентиры из базы данных GPS.



- ① Название ориентира
- ② Положение информации ориентира
- ③ Электронный компас
- ④ Состояние обновления
- ⑤ Идет запись трека GPS
- ⑥ Широта
- ⑦ Долгота
- ⑧ Текущие дата и время

Δ ∇ \triangleleft \triangleright	Выбор ориентира.
OK	Обновление данных GPS.

- ! В некоторых странах или регионах использование GPS-устройств может быть ограничено законом. Соблюдайте все местные законы.
- ! Выключайте блок GPS на борту самолета и других местах, где запрещено использование устройств GPS.
- ! Предоставление данных A-GPS может прекратиться без предварительного уведомления.
- ! Данные позиционирования могут быть недоступны или ошибочны в следующих условиях:
 - Места без прямой видимости неба (помещения, под землей или под водой, возле деревьев или высоких зданий)
 - Места с мощными магнитными полями или радиопомехами (возле высоковольтных линий электропередач, магнитов, электронных устройств или мобильных телефонов, которые работают на частоте 1,5 ГГц)

- ! В некоторых местах или в определенное время суток получение данных GPS может занимать дополнительное время или быть невозможным.
- ! Не накрывайте GPS антенну рукой или металлическими предметами.
- ! Фотокамера не сможет получить данные GPS при низком заряде аккумулятора.
- ! Фотокамера не предназначена для GPS-навигации.
- ! Когда для параметра [Отслеживание] установлено значение [Вкл.], приемник GPS будет потреблять энергию батареи даже при выключении камеры. Функция [Экон. Энергии] автоматически выключается при включении модуля GPS.
- ! Данные GPS не записываются при видеозаписи.

Съемка, просмотр и удаление

Съемка с оптимальным значением апертуры и выдержкой (Режим P)

В этом режиме активируются автоматические установки параметров съемки, но в то же время допускаются изменения разнообразных функций меню съемки, например, коррекции экспозиции, баланса белого и т.д. по необходимости.

1 Выберите на шкале режим P.



2 Нажмите кнопку ON/OFF для включения фотокамеры.

Индикатор режима P.



Количество сохраняемых фотоснимков (стр. 71)

- При необходимости вспышка поднимается и срабатывает автоматически. Для предотвращения срабатывания вспышки выберите опцию [Вспыш. Выкл.] (стр. 21). Если вы хотите опустить вспышку, просто нажмите на нее пальцем.

3 Держите фотокамеру в руках и скомпонуйте снимок.

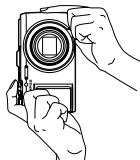

- Когда вы держите фотокамеру следите за тем, чтобы пальцы или другие предметы не закрывали вспышку.

4 Нажмите кнопку спуска затвора наполовину вниз для фокусировки на объекте.

- Когда фотокамера сфокусируется на объекте, экспозиция блокируется (отображаются скорость затвора и значение апертуры), и визирная метка АФ меняет цвет на зеленый.
- Если визирная метка АФ мигает красным, фотокамера не смогла выполнить фокусировку. Попробуйте выполнить фокусировку еще раз.

Визирная метка АФ

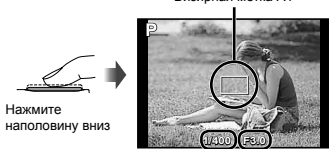

Выдержка Значение апертуры

! "Фокусировка" (стр. 66)

5 Для выполнения съемки плавно нажмите кнопку спуска затвора полностью вниз, стараясь при этом не тряссти фотокамеру.





Нажмите полностью



Экран обзора изображений

Для просмотра снимков во время съемки

Нажатие кнопки  позволяет воспроизводить изображения. Чтобы вернуться к съемке, либо нажмите кнопку , либо нажмите кнопку затвора наполовину вниз.

Выключение фотокамеры

Нажмите кнопку ON/OFF еще раз.

Видеосъемка

1 Нажмите кнопку , чтобы начать запись.



При съемке отображается красным цветом

Оставшееся
время записи

Длина
непрерывной
записи (стр. 72)

- ! Видео записывается вместе со звуком.
- ! Эффекты для текущего режима съемки также применяются для видеозаписи. Некоторые эффекты режима съемки могут не применяться для видеозаписи.
- ! Во время видеосъемки можно делать фотографии. "Съемка фотографий во время записи видео" (стр. 32)

2 Нажмите кнопку  еще раз, чтобы остановить запись.

Использование увеличения

Поворот рычажка зума регулирует диапазон съемки.

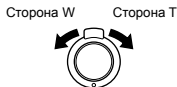

Полоса трансфокации

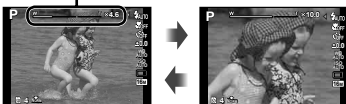

- ⚠ Оптическое увеличение: 12.5x
- Цифровое увеличение: 4x

Съемка более крупных фото [Цифровой Зум]/[Супер-разр. Зум]

- ⚠ Тип и степень увеличения можно определить по виду полосы трансфокации. Внешний вид дисплея меняется в зависимости от выбранных значений параметров [Цифровой Зум] (стр. 42), [Супер-разр. Зум] (стр. 44), и [Размер Фото] (стр. 36).

Оптическое увеличение:

Размер изображения	Полоса трансфокации
16М	<p>Диапазон оптического увеличения</p>
Другое	<p>Степень увеличения зависит от настроек размера изображения.¹⁾</p>

Для параметра [Супер-разр. Зум] выбрано значение [Вкл.]:

Размер изображения	Полоса трансфокации
16М/16:9 L	<p>Диапазон зума с супер-разрешением</p>

Для параметра [Цифровой Зум] выбрано значение [Вкл.]:

Размер изображения	Полоса трансфокации
16М	<p>Диапазон цифрового увеличения</p>
Другое	<p>Степень увеличения зависит от настроек размера изображения.¹⁾</p> <p>Диапазон цифрового увеличения</p>

- ¹⁾ Если [Размер Фото] меньше полного разрешения, то после достижения максимального оптического увеличения фотокамера автоматически изменяет размер изображения, кадрирует его в соответствии с выбранным [Размер Фото] и входит в диапазон цифрового зума, если [Цифровой Зум] установлен в положение [Вкл.].

- ⚠ Если при съемке полоса трансфокации стала красной, снимок может получиться "зернистым".

Использование вспышки

Можно выбирать функции вспышки для наилучшего соответствия условиям.

1 В меню функций выберите опцию вспышки.



2 Используйте <> для выбора варианта настройки и нажмите кнопку (OK) для подтверждения.

Вариант	Описание
Вспышка Авт	Вспышка срабатывает автоматически при слабом освещении или съемке против света.
Кр. Глаза	Срабатывает предварительная вспышка для уменьшения эффекта красных глаз на Ваших фотоснимках.
Заполняющая	Вспышка срабатывает независимо от условий освещенности.
Вспыш.Выкл.	Вспышка не срабатывает.

Изменение отображения информации о съемке

Отображение экранной информации можно изменять для наилучшего соответствия ситуации, например, при необходимости четкого изображения на экране или для получения точной композиции при использовании отображения сетки.

1 Нажмите Δ (INFO).

- Отображаемая информация о съемке изменяется в приведенной ниже последовательности при каждом нажатии кнопки. "Дисплей режима съемки" (стр. 4)

Нормальное



Нет информации



Информация о видеозаписи



Подробно



Чтение гистограммы

Если пики слишком сильно заполняют рамку, изображение получится в основном белым.

Если пики слишком сильно заполняют рамку, изображение получится в основном черным.

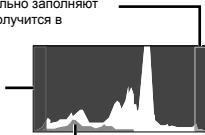

Зеленая зона на гистограмме показывает распределение яркости относительно центра экрана.

Просмотр изображений

1 Нажмите кнопку .

Количество кадров/
Общее количество снимков



Просмотр изображений

2 Нажимайте на , чтобы просмотреть другие фотоснимки.

Показывает
предыдущий
снимок



Показывает
следующий
снимок



- Нажмите и удерживайте  для прокрутки вперед или назад.
- Можно изменять размер отображения снимка. "Индексный просмотр и просмотр крупным планом" (стр. 24)

Для воспроизведения звукозаписей

Для воспроизведения звука, записанного со снимком, выберите нужный снимок и нажмите кнопку .



Во время воспроизведения звука

- Нажимайте  , чтобы отрегулировать громкость.

Воспроизведение сгруппированных изображений

Несколько изображений выводятся в виде группы в зависимости от условий съемки. "Воспроизведение сгруппированных изображений" (стр. 38)



Сгруппированные изображения

Для воспроизведения видеосъемки



Выберите видеозапись и нажмите кнопку .





Видеоизображение



Во время воспроизведения

- Поверните рычажок зума в сторону T, чтобы включить индексный просмотр видеозаписи. Кнопками   выберите кадр, с которого нужно начать просмотр.

Приостановка и возобновление воспроизведения	Чтобы приостановить воспроизведение, нажмите кнопку  . Во время паузы, перемотки вперед или назад нажмите кнопку  , чтобы возобновить воспроизведение.
Перемотка вперед	Нажмите  , чтобы перемотать вперед. Снова нажмите  , чтобы увеличить скорость перемотки вперед.
Перемещение в обратном направлении	Нажимайте  для перемотки в обратном направлении. Скорость перемотки назад возрастает с каждым нажатием  .
Регулировка громкости	Нажмите на   для настройки громкости.

Операции во время паузы воспроизведения



Переход	Для перехода к предыдущему/ следующему индексу пользуйтесь кнопками Δ ∇ .
Перемотка вперед и назад по одному кадру	Нажмите \triangleright или \triangleleft , чтобы выполнить перемотку на один кадр вперед или назад за одно нажатие. Удерживайте \triangleright или \triangleleft , чтобы выполнить перемотку вперед или назад на скорости 1x.
Возобновление воспроизведения	Чтобы возобновить воспроизведение, нажмите кнопку \odot .

Для остановки воспроизведения видеосъемки

Нажмите кнопку **MENU**.

Удаление изображений во время воспроизведения (Удаление одного снимка)

- 1 Откройте снимок, который нужно удалить, и нажмите ∇ (🗑️).



- 2 Кнопками Δ ∇ выберите [Удаление] и нажмите кнопку \odot .

⚠️ Можно одновременно удалить выбранные или все изображения (стр. 49).

Индексный просмотр и просмотр крупным планом

Индексный просмотр позволяет быстро выбирать нужное изображение. Просмотр крупным планом (с увеличением до 10x) позволяет проверить детали изображения.

1 Поверните рычажок зума.



Для выбора изображения при индексном просмотре

Используйте Δ ∇ \langle \rangle для выбора изображения и нажмите кнопку \odot для отображения выбранного изображения в виде просмотра одиночного изображения.

Для прокрутки изображения при просмотре крупным планом

Используйте Δ ∇ \langle \rangle для перемещения области просмотра.

Для отключения функции [Фото Обзор] кнопками Δ ∇ выберите [ALL] и нажмите кнопку \odot .

Изменение отображения информации об изображении

Можно изменить настройку информации о съемке, отображаемой на экране.

1 Нажмите Δ (INFO).

- Отображаемая информация об изображении изменяется в приведенной ниже последовательности при каждом нажатии кнопки.



"Чтение гистограммы" (стр. 21)

Использование режимов съемки

Для изменения режима съемки

! Режим съемки (P, iAUTO, SCN, BEAUTY, M, MAGIC, MR), можно изменить, вращая шкалу режимов. "Шкала режимов" (стр. 6)

! Установки функции по умолчанию выделены серым

Съемка с автоматическими установками (режим iAUTO)

Это автоматический режим, в котором фотокамера сама выбирает наиболее подходящий режим для съемки объекта. Условия съемки определяются камерой, и настройки, за исключением некоторых функций, изменить нельзя.

1 Выберите режим съемки iAUTO.

Значок меняется в зависимости от сцены, которую автоматически выбирает фотокамера



! В некоторых случаях фотокамера не может выбрать желаемый режим съемки.





! Когда фотокамера не может определить, какой режим является оптимальным, выбирается режим P.

Использование прямых подсказок

Прямые подсказки можно использовать для изменения настроек в режиме iAUTO.



Подсказки

- Изменить Насыщенность
- Изменить Оттенок
- Изменить Яркость

- 1 Нажмите , чтобы отобразить прямые подсказки.
- 2 Воспользуйтесь  , чтобы выбрать элемент и нажмите .

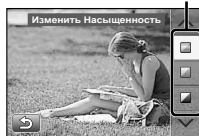
Подсказка



- 3 Используйте   для выбора уровня и проверьте результат или описание.
 - Чтобы выбрать, полностью нажмите кнопку спуска затвора.

Полоса уровня



- 4 Нажмите кнопку спуска затвора, чтобы сделать снимок.
 - Чтобы убрать прямую подсказку с дисплея, нажмите кнопку MENU.

! При некоторых уровнях настройки с помощью прямой подсказки фотографии могут получиться зернистыми.

- Изменения в уровнях настройки с помощью прямой подсказки могут быть не видны на экране.
- Нельзя использовать вспышку с прямой подсказкой.
- Изменения с помощью прямой подсказки отменяют прежние изменения.
- Выбор настроек с помощью прямой подсказки, превышающие пределы экспозамера фотокамеры могут привести к пере- или недозэкспонированию снимков.

Использование наилучшего режима для сцены съемки (режим SCN)

1 Выберите режим съемки SCN.



2 С помощью <D> выберите режим и нажмите кнопку OK для подтверждения.

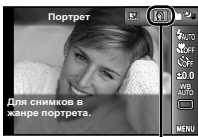

Значок, который обозначает выбранный режим съемки сцены

- В режимах **SCN** предварительно заданы оптимальные параметры съемки для тех или иных сюжетов. Поэтому в этих режимах нельзя изменить некоторые настройки.

Подменю	Применение
Портрет/ Ландшафт/ Съемка с рук/ Ноч. Съемка ^{1/} Ночь+Портрет/ Спорт/ В Помещении/ Автопортрет/ Закат ^{1/} Фейерверк ^{1/} Кулинария/ Документы/ Пляж И Снег/ Питомцы - Кошка/ Питомцы - Собака/ 3D фото/ Подсветка HDR ²	Фотокамера сделает снимок с использованием оптимальных установок, соответствующих условиям съемки сцены.

¹ Если объект затемнен, подавление шума включается автоматически. Это приблизительно в два раза увеличивает время съемки, в течение которого делать другие снимки невозможно.

² Рекомендуется для неподвижных объектов.

Для съемки морды Вашего домашнего животного выберите ([Питомцы - Кошка]/[Питомцы - Собака])

Используйте <D> для выбора [OK] или [OK] и нажмите кнопку OK для установки.

- Автоматически выбирается опция [Авто спуск], и при распознавании лица объекта происходит автоматическая съемка.
- Для отмены опции [Авто спуск] см. раздел "Использование таймера автоспуска" (стр. 33).

Съемка 3D изображений (Режим 3D)

1 С помощью <D> выберите опции [Авто] или [Ручная] и нажмите кнопку OK.

Подменю 1	Описание
Авто	Наводите фотокамеру так, чтобы он объект съемки и указатель перекрывались; затвор сработает автоматически.
Ручная	После съемки первого кадра передвиньте фотокамеру до совмещения с изображением на мониторе и сделайте второй кадр вручную.

- Изображения, снятые в 3D режиме невозможно отображать в 3D виде на мониторе этой фотокамеры.

- ❗ В зависимости от объекта или ситуации (если расстояние между фотокамерой и объектом слишком маленькое) изображение может не иметь 3D вид.
- ❗ Угол 3D обзора различается в зависимости от объекта и др.
- ❗ Для выхода из режима 3D съемки без сохранения изображения нажмите кнопку **MENU**.
- ❗ Для параметра [Размер Фото] (стр. 36) фиксируется значение [16:9].
- ❗ Значение степени увеличения фиксированное.
- ❗ Значения фокуса, экспозиции и баланса белого фиксируются после съемки первого кадра.
- ❗ Фиксированное значение для вспышки - [☀️Вспыш. Выкл.].

📷 **Съемка со специальными эффектами (режим MAGIC)**

Выполните художественную обработку снимка, применив один из специальных эффектов.

1 Выберите режим съемки **MAGIC**.



2 С помощью <> выберите нужный эффект и затем нажмите кнопку OK для подтверждения.

Значок, который обозначает выбранный режим **MAGIC**



Подменю	Вариант
ВОЛШЕБ ФИЛЬТР	1 Поп Арт
	2 Пинхол
	3 Рыбий Глаз
	4 Рисунок
	5 Мягкий Фокус
	6 Панк
	7 Сияние
	8 Акварель
	9 Отражение
	10 Миниатюра
	11 Фрагменты
	12 Драматический

- ❗ В режиме **MAGIC** предварительно заданы оптимальные параметры съемки для тех или иных сюжетов. Поэтому в этих режимах нельзя изменить некоторые настройки.

📷 **Съемка с эффектами Визажа (режим BEAUTY)**

- ❗ На некоторых снимках редактирование может быть неэффективным.

1 Выберите режим съемки **BEAUTY**.



2 Используйте <> для выбора параметра ретуширования и нажмите кнопку OK для его установки.

Выбранная опция



- При выборе [Набор 1], [Набор 2] или [Набор 3] будет выполняться ретуширование в соответствии с установками параметра Настройки Красота. [Настройки Красота] (стр. 57)

3 Направьте фотокамеру на объект съемки. Убедитесь, что лицо обнаружено фотокамерой и обведено рамкой, а затем нажмите кнопку спуска затвора, чтобы сделать снимок.

- ! Сохраняются оба изображения: исходное и отредактированное.
- ! Если изображение невозможно отретушировать, то сохраняется только исходный снимок.
- ! [Размер Фото] для отретушированного изображения зафиксирован на значении [5М].
- ! Ретушироваться будут только распознанные фотокамерой лица.

4 На экране просмотра выберите опцию [Применить] или [Визаж], а затем нажмите на кнопку [OK] для сохранения снимка или дополнительного ретуширования.

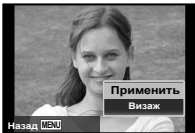

Визаж

- Выберите элемент для ретуширования и нажмите кнопку [OK].
- 
- Нажмите кнопку [OK] на экране просмотра.
 - Настройки режима Визаж можно зарегистрировать. [Настройки Красота] (стр. 57)

Создание панорамных изображений (режим [M])

1 Выберите режим съемки [M].



2 Выберите режим кнопками [L] [R]. Для выбора режима [Авто] нажмите кнопку [V]. При выборе режима, отличного от [Авто] нажмите кнопку [OK].



Подменю	Применение
Авто	Изображения автоматически объединяются в панораму, если просто поворачивать фотокамеру в направлении съемки. Нажмите кнопку спуска затвора один раз, чтобы начать серию.
Ручная	Фотокамерой снимаются и комбинируются три кадра. Пользователь komponует снимки в соответствии с направляющей рамкой и вручную делает снимки.
PC	Снятые кадры объединяются в панораму с помощью программного обеспечения для компьютера [ib].

3 При съемке в режиме [Авто] С помощью [L] [R] выберите угол и нажмите кнопку [OK].

- ! Подробнее об установке [ib] (программного обеспечения) см. в разделе "Использование CD-диска из комплекта поставки для установки программы" (стр. 13).

- ❗ При выборе настройки [Авто] или [Ручная] для параметра [Размер Фото] (стр. 36) выбирается фиксированное значение 2 Мб или эквивалентное.
- ❗ Фокус, экспозиция (стр. 20), положение зума (стр. 34) и баланс белого фиксируются по первому кадру.
- ❗ Вспышка (стр. 21) фиксируется в режиме (Вспыш.Вылк.).

Для съемки в режиме [Авто]

- ① Направьте фотокамеру на точку начала съемки.
 - Используйте для выбора направления съемки.
- ② Нажмите на кнопку спуска затвора, чтобы начать съемку. Медленно поворачивайте фотокамеру в направлении, указанном стрелкой на экране.



- ③ По достижении ограничения на экране съемка автоматически прекратится.
 - Фотокамера автоматически обрабатывает снимки и отображает готовую панораму.
 - Чтобы прервать съемку в процессе, нажмите кнопку спуска затвора или кнопку . Если фотокамера на какое-то время входит в режим паузы, съемка автоматически прекращается.
- ❗ Если отображается сообщение "Снимок не создан.", повторите съемку.
- ❗ Для выхода из режима панорамной съемки без сохранения изображения нажмите кнопку **MENU**.

Фотосъемка в режиме [Ручная]

- ① Используйте для выбора направления, в котором будут комбинироваться кадры.



- ② Нажмите кнопку спуска затвора, чтобы выполнить съемку первого кадра. Фрагмент первого кадра с белой рамкой отображается на области соединения 1.

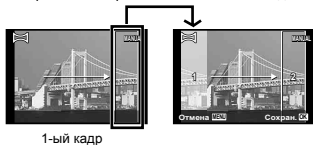

- ③ Скомпонуйте следующий снимок так, чтобы область соединения 1 накладывалась на область соединения 2.
- ④ Нажмите кнопку спуска затвора, чтобы выполнить съемку второго кадра.
 - ❗ Нажмите кнопку , чтобы соединить только два снимка.
- ⑤ Для съемки третьего кадра повторите действия ③ и ④.
 - После выполнения съемки третьего кадра фотокамера автоматически обрабатывает кадры, и отображается скомбинированное панорамное изображение.
- ❗ Для выхода из режима панорамной съемки без сохранения изображения нажмите кнопку **MENU**.

Фотосъемка в режиме [РС]

- Используйте Δ ∇ \triangleleft \triangleright для выбора направления, в котором будут комбинироваться кадры.
- Нажмите кнопку спуска затвора, чтобы снять первый кадр, а затем направьте фотокамеру на второй кадр. Порядок съемки аналогичен режиму [Ручная].
- В режиме панорамной съемки можно сделать не более 10 кадров.
- Повторяйте действия шага 2 до тех пор, пока не будут сняты нужные кадры, а затем после завершения нажмите кнопку \odot или **MENU**.
- Подробнее о выполнении панорамных снимков обращайтесь к справочному руководству программного обеспечения для компьютера.

Съемка фотографий с видеозаписью (режим $\text{PHOTO} \text{+} \text{VIDEO}$)

При съемке фотографии одновременно делается видеозапись, включающая предыдущие и последующие события.

- Выберите режим съемки $\text{PHOTO} \text{+} \text{VIDEO}$ (фотография с клипом $\text{PHOTO} \text{+} \text{VIDEO}$).



- Кнопкой \triangleleft откройте меню функций. Кнопками \triangleleft \triangleright выберите длительность съемки и нажмите кнопку \odot .



Значок указывает на то, что длительность съемки установлена

Подменю	Описание
7E	7 сек / 3 сек
5E	5 сек / 3 сек
3E	3 сек / 3 сек
70	7 сек / 0 сек
50	5 сек / 0 сек
30	3 сек / 0 сек

- Съемка может оказаться невозможной при следующих условиях: сразу после перехода в этот режим съемки (например, сразу после включения питания) либо сразу же после кадра.
- Для видеозаписи устанавливается размер изображения ([**VGA**] или [**360**]).
- Сохраненные изображения объединяются в группу. "Воспроизведение сгруппированных изображений" (стр. 38)

Одновременная съемка двух типов изображений (режим **MR**)

 В режиме **MR** действуют ограничения на размер изображения. В зависимости от настроек размер изображения может изменяться автоматически.

1 Выберите режим съемки **MR** (одновременная).



2 Кнопками **<>** выберите режим и нажмите кнопку **∇**.







Подменю	Описание
Мульти-кадровый	Камера одновременно делает два снимка с разным углом: один широкоугольный и один обрезанный.
Мульти-файл	Камера одновременно делает два снимка разного размера.
MAGIC и Оригинал	Камера одновременно делает два снимка, к одному из которых применяется волшебный фильтр.

Использование режима [Мульти-кадровый]





Вы можете отслеживать объект для съемки в крупном масштабе. Для включения отслеживания нажмите на .

Отслеживание объекта

- 1 Для включения отслеживания  нажмите на .
- 2 Настройте рамку и нажмите кнопку .
- 3 Установите метку автофокуса на объекте съемки для выбора угла съемки и нажмите кнопку .
 - Рамка автоматически определит объект съемки по цвету.



Отключение отслеживания объекта

- 1 Для выключения отслеживания  нажмите на .
- 2 Расположите рамку с помощью **△ ∇ <>** и нажав на требуемое положение.
 -  Снимки нельзя сделать, нажимая пальцем на монитор.
 -  Если камере не удалось определить объект, рамка станет красной.
 -  Настройка [Размер Фото] ограничена следующим образом.

Фотоснимок L: [5m] и менее

S: [3m] и менее

Видео : [720i] и менее

Использование режима [Мульти-файл]

- 1 Выберите размер дополнительного изображения и нажмите кнопку .

! Настройка [Размер Фото] ограничена следующим образом.

Фотоснимок	Основной: [2M] и более
	Дополнительный: [1M], [VGA], [QVGA]
Видео	Основной: [1080] [720]
	Дополнительный: [360] [180]



Использование режима [MAGIC и Оригинал]

① Кнопками <|> выберите режим и нажмите кнопку .

! В этом режиме значение параметра [Размер Фото] не может превосходить [720].

! При съемке видео в этом режиме функции [Сияние], [Мягкий Фокус], [Миниатюра], [Фрагменты] и [Драматический] недоступны.

3 Делайте снимки.

- Чтобы сделать два снимка с выбранными настройками, нажмите кнопку спуска затвора.
- Чтобы начать запись двух клипов с выбранными настройками, нажмите кнопку . Нажмите кнопку  еще раз, чтобы остановить запись.

! Для съемки с контролем области видеозаписи нажмите несколько раз кнопку , чтобы вывести область видеозаписи.

! Сохраненные изображения отображаются в виде группы (стр. 38)

Съемка фотографий во время записи видео

1 Выберите режим съемки P или iAUTO.

2 Нажмите кнопку , чтобы начать запись видео.

3 Нажмите кнопку спуска затвора, чтобы сделать снимок.

- Нажмите кнопку  еще раз, чтобы остановить запись.

! Сохраненные изображения отображаются в виде группы (стр. 38).

! Фотографии можно использовать в качестве указателя к видеозаписи (стр. 38)

! Количество возможных фотографий зависит от настройки размера изображения. (стр. 36)

! Вести съемку можно одновременно с контролем области съемки видеозаписи и фотографии (стр. 21)

! Если выбрано [Hi2D] или [All2D], то при одном нажатии на кнопка спуска затвора можно сделать только один фотоснимок.

Использование функций съемки

! "Использование меню" (стр. 7)

Съемка крупным планом (Макро съемка)

Эта функция позволяет фотокамере выполнять фокусировку и съемку объектов на близком расстоянии.

1 В меню функций выберите опцию макросъемки.

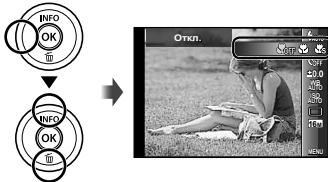

2 Используйте <> для выбора варианта настройки и нажмите кнопку OK для подтверждения.

Вариант	Описание
Откл.	Режим макро отключен.
Макросъемка	Обеспечивается съемка с расстояния 10 см ¹ (90 см ²) до объекта.
Супермакро ³	Позволяет снимать объекты с расстояния до 1 см дюйма.

¹ При крайнем широкоугольном положении зума (W).

² При крайнем телефотографическом положении зума (T).

³ Увеличение автоматически фиксируется.

! Невозможно установить вспышку (стр. 21) и зум (стр. 20), если выбрана опция [Superмакро] (стр. 33).

Использование таймера автоспуска

После нажатия кнопки спуска затвора полностью вниз съемка выполняется после истечения временной задержки.

1 В меню функций выберите опцию таймера автоспуска.

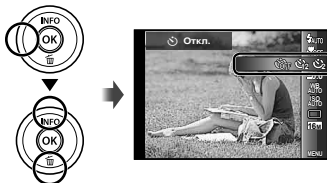

2 Используйте <> для выбора варианта настройки и нажмите кнопку OK для подтверждения.

Вариант	Описание
Откл.	Автоспуск отключен.
12 сек	Лампа таймера автоспуска включается приблиз. на 10 секунд, а затем мигает приблиз. 2 секунды, а после этого выполняется снимок.
2 сек	Лампа таймера автоспуска мигает приблизительно 2 секунды, затем выполняется съемка.
Авто спуск ¹	Когда Ваше домашнее животное (кошка или собака) поворачивает голову в направлении фотокамеры, распознается его морда и автоматически выполняется съемка.

¹ [Авто спуск] отображается, только когда режим SCN установлен на [ON] или [OFF].

Для отмены таймера автоспуска после начала его работы

Нажмите кнопку MENU.

Регулировка яркости (Компенсация экспозиции)

Стандартную яркость (подходящую экспозицию), установленную фотокамерой на основании режима съемки (кроме режима [AUTO]) можно отрегулировать ярче или темнее для получения нужного снимка.

1 В меню функций выберите опцию компенсации экспозиции.

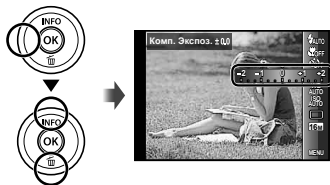

2 Используйте <> для выбора нужной яркости изображения и нажмите кнопку [OK].

Регулировка баланса белого (Баланс белого)

Для получения более естественной цветопередачи выберите опцию баланса белого, наиболее подходящую для данного сюжета.

1 В меню функций выберите опцию баланса белого.

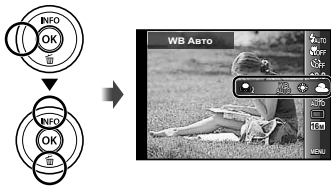

2 Используйте <> для выбора варианта настройки и нажмите кнопку [OK] для подтверждения.

Вариант	Описание
WB Авто	Фотокамера автоматически регулирует баланс белого в соответствии со сценой съемки.
	Для съемки вне помещения при чистом небе
	Для съемки вне помещения при облачном небе.
	Для съемки при освещении лампами накаливания.
	Для съемки при освещении флуоресцентными лампами белого света.
	Для настройки тонких полутонов, не регулируемых настройками Авто, Солнечно, Пасмурно, Лампа Накал. и Флуоресцен.

Быстрый баланс белого

- Выберите баланс белого в меню функций.
- Кнопками <> выберите [Снег] или [Лист] и направьте камеру на лист белой бумаги.
 - Сделайте так, чтобы лист занимал весь экран, и убедитесь в отсутствии теней.
 - Рекомендуется перевести зум в положение телефото съемки (Т).
 - Выполняйте эту процедуру при том освещении, при котором ведется съемка реальных фотографий.
- Нажмите кнопку MENU.
 - Произойдет спуск затвора и регистрация баланса белого.
 - Этот баланс будет сохранен в памяти камеры. Эти данные не сбрасываются даже при отключении питания.
 - Если на шаге (2) выбирается [Снег] или [Лист], для которого баланс белого уже зарегистрирован, будет сохранен новый баланс белого.

- ❗ Если белая область недостаточно велика или цвет слишком яркий, слишком темный или слишком резкий, баланс белого регистрироваться не будет. Вернитесь на шаг (2) или задайте другой баланс белого.

Выбор чувствительности ISO

1 В меню функций выберите опцию ISO.

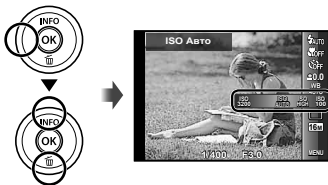

2 Используйте <> для выбора варианта настройки и нажмите кнопку OK для подтверждения.

Вариант	Описание
ISO Авто	Фотокамера автоматически регулирует чувствительность в соответствии со сценой съемки.
High ISO Авто	Фотокамера автоматически настраивается на более высокую чувствительность по сравнению с опцией [ISO Авто] для уменьшения размытости, вызванной дрожанием фотокамеры и перемещением объекта.
Значение	Чувствительность ISO фиксируется на выбранном значении.

- ❗ Аббревиатура ISO расшифровывается как International Organization for Standardization (Международная организация по стандартизации). Стандарты ISO определяют чувствительность цифровых фотокамер и пленки в обозначениях вроде "ISO 100", которые используются для маркировки чувствительности.

- ❗ Меньшие значения ISO соответствуют более низкой чувствительности, и резкие снимки можно получить только в условиях хорошей освещенности. Большие значения обозначают большую чувствительность, соответственно съемку можно вести с короткой выдержкой даже в условиях плохой освещенности. Однако при высокой чувствительности на снимках появляется шум, который придает изображению зернистость.

Последовательная съемка (Drive)

Выполняется последовательная съемка изображений при удерживании вниз кнопки спуска затвора.

1 В меню функций выберите опцию последовательной съемки.

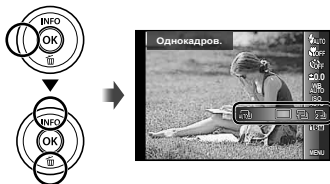

Вариант	Описание
	При каждом нажатии кнопки спуска затвора осуществляется съемка одного кадра.
	Выполняется съемка серии кадров со скоростью 2,3 кадр/с.
	Выполняется съемка серии кадров со скоростью 10 кадр/с.
	Выполняется съемка серии кадров со скоростью 15 кадр/с.
	Выполняется съемка серии кадров со скоростью 60 кадр/с.
 (Авто съемка)	При удерживании кнопки спуска затвора выполняется съемка до 16 кадров с одинаковым интервалом.

- ❗ [Размер Фото] ограничен. [INFO] [1/2] [1/4] [1/8]: [3M] или меньше
- ❗ При любой настройке кроме [] для вспышки (стр. 21) устанавливается фиксированное значение [Vспыш.Выкл.]
- ❗ При высокоскоростной репортажной съемке или [1/4] цифровой зум не работает (стр. 42). Чувствительность ISO установлена на выбранное значение [ISO Авто].
- ❗ При выборе любых настроек, кроме [], значения фокуса, экспозиции и баланса белого фиксируются после съемки первого кадра.

Выберите размер фотографий

- 1** В меню функций съемки выберите размер изображения.

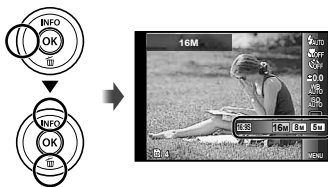

- 2** Используйте <|> для выбора варианта настройки и нажмите кнопку [OK] для подтверждения.



Вариант	Описание
16M (4608x3456)	Подходит для печати формата больше А3 (11x17 дюймов).
8M (3264x2448)	Подходит для печати в формате вплоть до А3 (11x17 дюймов).
5M (2560x1920)	Подходит для печати формата А4 (8,5x11 дюймов).
3M (2048x1536)	Подходит для печати в формате вплоть до А4 (8,5x11 дюймов).
2M (1600x1200)	Подходит для печати формата А5 (5x7 дюймов).
1M (1280x960)	Подходит для печати в формате открытки.
VGA (640x480)	Подходит для просмотра снимков на телевизоре, отправки по e-mail и размещения в Интернет.
16:9 L (4608x2592)	Подходит для просмотра фото на широкоэкранных ТВ и для печати формата А3 или 11"x17".
16:9 S (1920x1080)	Подходит для просмотра фото на широкоэкранных ТВ и для печати форматом А5 или 5"x7".



Использование функций воспроизведения

Воспроизведение панорамных снимков

Панорамные снимки, которые были склеены вместе с помощью функции [Авто] или [Ручная], можно прокручивать для просмотра.

 "Создание панорамных изображений (Режим )" (стр. 28)

1 Во время воспроизведения выберите панорамный снимок.

 "Просмотр изображений" (стр. 22)







2 Нажмите кнопку .



Текущая область просмотра

Для управления воспроизведением панорамных снимков

Приближение/Удаление: Нажмите кнопку  для паузы воспроизведения. Затем поверните рычажок зума для увеличения/уменьшения изображения.

Направление воспроизведения: Нажмите    для паузы воспроизведения и прокрутки изображения в направлении нажимаемой кнопки.

Пауза: Нажмите кнопку .

Возобновление кадрового просмотра: Нажмите кнопку .

Прекращение просмотра: Нажмите кнопку MENU.

Воспроизведение снимков 3D

Изображения формата 3D, снятые этой фотокамерой, можно воспроизводить на 3D-совместимых устройствах, подключенных к фотокамере кабелем HDMI (приобретается отдельно).

 "Съемка изображений формата 3D (режим 3D)" (стр. 26)

 Перед воспроизведением изображений 3D внимательно прочитайте руководство по эксплуатации 3D-совместимого устройства.

1 Подсоедините 3D-совместимое устройство к фотокамере с помощью кабеля HDMI.

 Подробнее о подключении и настройке см. в разделе "Подключение с помощью кабеля HDMI" (стр. 54)

2 С помощью  выберите опцию [3D Шоу], а затем нажмите кнопку .

3 С помощью  выберите 3D-изображение, а затем нажмите кнопку .





! Чтобы запустить слайдшоу, нажмите кнопку **MENU**.
Чтобы остановить слайдшоу, нажмите кнопку **MENU** или **⏏**.

! Изображения 3D включают в себя файлы JPEG и MPO. Если какие-либо из этих файлов были удалены на компьютере, воспроизвести изображения 3D будет невозможно.

Воспроизведение сгруппированных изображений

В зависимости от настроек снимки во время воспроизведения выводятся в виде группы. Для сгруппированных изображений доступно несколько операций: просмотр, удаление изображений по одному или группой.

<p>Сторона T</p> 	<p>Открытие (кроме изображений , ).</p> <ul style="list-style-type: none"> Выберите нужный снимок и нажмите кнопку ⏏, чтобы вывести на экран изображения. Нажимайте кнопки <> для перехода к предыдущему/следующему кадру.
<p>Кнопка ⏏</p>	<p>Воспроизведение/пауза.</p>
<p>Δ ▽</p>	<p>Регулировка уровня звука при просмотре изображений со звуком.</p>

! При удалении группового снимка будут удалены все изображения группы. Если некоторые изображения из группы нужно сохранить, раскройте группу и защитите нужные изображения.

Снимки, сделанные последовательно

- Снимки, сделанные последовательно, воспроизводятся автоматически.
- Их можно просмотреть в индексном виде.



Снимки, сделанные последовательно

(фотография с видеозаписью)

- Воспроизводятся фотографии и видеозаписи.



Видеозапись с фотографиями

- Воспроизводятся видеозаписи и фотографии.
- Их можно просмотреть в индексном виде.
- Приостановите просмотр и поверните рычажок зума в сторону W, чтобы вывести фотографии в виде указателя к видеозаписи. Выберите фотографию и нажмите кнопку **⏏**, чтобы просмотреть видеозапись с этой точки.



Видеозапись с фотографиями

MR (одновременная)

- Воспроизводятся снимки.
- Снимки можно раскрыть и вывести рядом.
- Для переключения между изображениями поверните рычажок зума во время просмотра.



Фотоснимки



Видеоизображение





Просмотр видеозаписей

Меню для функций съемки

 Установки по умолчанию функции выделены серым .

Сброс функций съемки на установки по умолчанию [Сброс]

 (Меню Камеры 1) ► Сброс

Подменю 2	Применение
Да	Выполняет сброс следующих функций меню к настройкам по умолчанию. <ul style="list-style-type: none"> • Вспышка (стр. 21) • Макро (стр. 33) • Таймер автоспуска (стр. 33) • Компенсация экспозиции (стр. 34) • Баланс белого (стр. 34) • ISO (стр. 35) • Drive (стр. 35) • Размер Фото (стр. 36) • Функции меню в , ,  (стр. 40 - 44)
Нет	Текущие настройки не изменяются.

Выбор качества изображения для фотоснимков [Сжатие]

 (Меню Камеры 1) ► Сжатие

Подменю 2	Применение
Наилучшее	Съемка с высоким качеством.
Нормальное	Съемка с обычным качеством.

 “Количество сохраняемых снимков (фотоснимки)/ Длина непрерывной записи (видео) во внутренней памяти и на картах памяти” (стр. 71, 72)

Выбор качества изображения для видеозаписи [Размер Фото/Кач-Во Изобр.]

 (Видеосъемка) ► Размер Фото.



Подменю 2	Применение
1080P/720P/ VGA (640x480)	Выберите качество изображения, основываясь на размере изображения и частоте кадров.

 “Количество сохраняемых снимков (фотоснимки)/ Длина непрерывной записи (видео) во внутренней памяти и на картах памяти” (стр. 71, 72)

Подсветка объекта на фоне [Осв. Теней]

 (Меню Камеры 1) ► Осв. Теней

Подменю 2	Применение
Авто	Включается автоматически при выборе совместимого режима съемки.
Откл.	Эффект не применяется.
Вкл.	Съемка с автоматическим усилением подсветки в более темных областях.

 При установке в положение [Авто] или [Вкл.] опция [ESP/, (стр. 41) автоматически фиксируется на [ESP].

Настройка функции “Сенсорный затвор” [Сенсорный затвор]

(Меню Камеры 1) ► Сенсорный затвор

Подменю 2	Применение
Вкл.	Фокус наводится на объект, которого вы коснулись на экране, и снимок делается автоматически.
Откл.	Объект, которого вы коснулись на экране, снимается с фиксированным автофокусом. (Нажмите кнопку спуска затвора вручную.)

Эту настройку также можно изменить, коснувшись сенсорной панели. “Использование в режиме съемки” (стр.9)

Выбор области фокусировки [Реж.Автофок.]

(Меню Камеры 1) ► Реж.Автофок.

Подменю 2	Применение
Лица/ESP ¹	Фокусировка фотокамеры выполняется автоматически. (Если обнаружено лицо, оно закладывается в белую рамку ¹ ; при нажатии кнопки спуска затвора наполовину и выполненной фокусировке фотокамеры рамка становится зеленой ² . Если лицо не обнаружено, фотокамера выбирает объект в рамке и выполняет автоматическую фокусировку.)
Точ.Замер	Фокусировка фотокамеры на объекте, отмеченном меткой АФ.
Следящий АФ	Камера автоматически отслеживает объект и непрерывно фокусируется на нем.

¹ Для некоторых объектов рамка может не появляться или для ее появления может потребоваться некоторое время.

² Если рамка мигает красным, фотокамера не может выполнить фокусировку. Попробуйте заново выполнить фокусировку на объект.

Непрерывная фокусировка на объекте (Следящий АФ)

- 1 Удерживайте фотокамеру так, чтобы метка АФ была совмещена с объектом съемки, и нажмите кнопку .
- 2 После распознавания объекта камера будет автоматически отслеживать объект с помощью метки автофокусировки и непрерывно фокусироваться на нем.
- 3 Чтобы отменить слежение, нажмите кнопку .

При съемке некоторых объектов, а также при некоторых условиях съемки камере не удастся сфокусироваться на объекте или отследить его движение.

Если камере не удалось отследить движение объекта, метка автофокусировки станет красной.

Выбор диапазона измерения яркости [ESP/□]

(Меню Камеры 1) ► ESP/□

Подменю 2	Применение
ESP	Выполняет съемку для получения сбалансированной яркости по всему экрану (Отдельно измеряет яркость в центральной и окружающих областях экрана).
(пятно)	Выполняет съемку объекта в центре при наличии задней подсветки (измеряет яркость в центре экрана).

При установке в положение [ESP] центральная часть может выглядеть темной, когда выполняется съемка при сильном контрольном свете.



Съемка с увеличениями, превышающими оптическое увеличение [Цифровой Зум]

 (Меню Камеры 1) ► Цифровой Зум

Подменю 2	Применение
Откл.	Отключить цифровой зум.
Вкл.	Включить цифровой зум.

- ❗ Функция [Цифровой Зум] недоступна, когда выбран режим  Супермакро (стр. 33).
- ❗ Настройка, выбранная для функции [Цифровой Зум], влияет на вид полосы трансфокации. “Съемка более крупных фото” (стр. 20)

Уменьшение размытости, вызванной дрожанием фотокамеры во время съемки [Стабилизация] (фотоснимки)/ [Стаб. Видео] (видеозапись)

 (Меню Камеры 2) ► Стабилизация (фотоснимки)/
 (Видеосъемка) ► Стаб. Видео (видеозапись)

Подменю 2	Применение
Откл.	Режим стабилизации отключен. Это значение рекомендуется выбирать в тех случаях, когда съемка выполняется фотокамерой, установленной на штативе или на устойчивой поверхности.
Вкл.	Включается стабилизация изображения.

- ❗ Когда для режима [Стабилизация] (фотоснимки) выбрана настройка [Вкл.], при нажатии на кнопку спуска затвора изнутри камеры может быть слышен шум.
- ❗ Если фотокамера испытывает значительные колебания, стабилизировать изображения не всегда удается.

- ❗ При съемке с очень большой выдержкой, например, при ночной съемке, функция [Стабилизация] (фотоснимки) может быть неэффективной.

Использование дополнительной подсветки при съемке темных объектов [Подсветка АФ]

 (Меню Камеры 2) ► Подсветка АФ

Подменю 2	Применение
Откл.	Подсветка АФ не используется.
Вкл.	При нажатии кнопки спуска затвора до середины включается подсветка АФ, что облегчает наведение фокуса.

Подсветка АФ

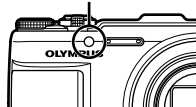

Просмотр изображения непосредственно после съемки [Просм.Зап.]

 (Меню Камеры 2) ► Просм.Зап.

Подменю 2	Применение
Откл.	Записанное изображение не отображается. Это позволяет пользователю подготовиться к следующему снимку, отслеживая объект на мониторе после выполнения съемки.
Вкл.	Отображается записанное изображение. Это позволяет пользователю выполнить быструю проверку только что снятого изображения.

Автоматический поворот снимков вертикальной ориентации во время просмотра [Ориентация]

 (Меню Камеры 2) ► Ориентация

- Во время съемки автоматически применяется настройка [☑] (стр. 48) в меню просмотра.
- Функция может работать некорректно, если фотокамера во время съемки была направлена вверх или вниз.

Подменю 2	Применение
Откл.	Информация о вертикальном/горизонтальном положении фотокамеры во время съемки не сохраняется. Снимки с вертикальной ориентацией во время просмотра не поворачиваются.
Вкл.	Информация о вертикальном/горизонтальном положении фотокамеры во время съемки сохраняется. Снимки автоматически поворачиваются во время просмотра.

Отображение подсказок по значкам [Гид По Иконкам]

 (Меню Камеры 2) ► Гид По Иконкам

Подменю 2	Применение
Откл.	Подсказки по значкам не отображаются.
Вкл.	Описание выбранного значка отображается после выбора значка режима съемки или значка из меню функций съемки (поместите курсор на значок, через некоторое время откроется подсказка).



Наложение даты съемки [Штамп Даты]

 (Меню Камеры 2) ► Штамп Даты

Подменю 2	Применение
Откл.	Без наложения даты.
Вкл.	На новых снимках будет указана дата съемки.

- Если дата и время не установлены, функция [Штамп Даты] неактивна. “Язык, дата, время и часовой пояс” (стр. 15)
- Штамп даты нельзя удалить.
- Функция [Штамп Даты] недоступна в режимах [Панорама] и [3D фото].
- В режиме серийной съемки печать даты не производится.



Использование технологии супер-разрешения для высококачественного зума [Супер-разр. Зум]

 (Меню Камеры 2) ► Супер-разр. Зум

Подменю 2	Применение
Откл.	Съемка без зума с супер-разрешением.
Вкл.	Съемка с зумом с супер-разрешением.

 Доступно только, если для параметра [Размер Фото] выбрано значение [16М] или [16:9 L].

Запись звука во время видеосъемки [🎤]

 (Видеосъемка) ► 

Подменю 2	Применение
Откл.	Звук не записывается.
Вкл.	Записывается звук.

Уменьшение шума ветра [Уменьшение шума ветра]

 (Видеосъемка) ► Уменьшение шума ветра

Подменю 2	Применение
Откл.	Запись звука без уменьшения шума ветра.
Вкл.	Запись звука с уменьшением шума ветра.

Меню для функций воспроизведения, редактирования и печати

- ! Установки по умолчанию функции выделены серым
- ! Перед использованием некоторых функций необходимо создать данные с помощью программного обеспечения для компьютера [ib].
- ! Подробнее об использовании программного обеспечения для компьютера [ib] обратитесь см. в справочном руководстве программного обеспечения.
- ! Подробнее об установке [ib] (программного обеспечения) см. в разделе "Использование CD-диска из комплекта поставки для установки программы" (стр. 13).

Автоматическое воспроизведение снимков [Слайдшоу]

▶ (Меню Просм.) ▶ Слайдшоу

Подменю 2	Подменю 3	Применение
Слайд	Все/ Событие/ Коллекция ¹	Выбор содержания, которое включается в слайд-шоу.
АУДИО-ФОН	Откл./ Cosmic/ MIX/Breeze/ Mellow/ Dream/ Urban	Выбор вариантов фоновой музыки.
Тип	Нормально/ Короткий/ Длинный	Выбор типа зффекта перехода, используемого между слайдами.
Старт	—	Запуск слайд-шоу.

¹ Можно воспроизвести [Коллекция], созданную с помощью [ib] (программного обеспечения) и импортированного с компьютера.

- ! Во время слайдшоу нажмите ▶, чтобы перейти к следующему кадру, или ◀, чтобы перейти к предыдущему кадру.

Добавление снимков в Избранное [Избранное]

▶ (Меню Просм.) ▶ Избранное

Подменю 2	Применение
Добав./Отм.	Выберите снимки для добавления в избранное. С помощью ◀▶ выбирайте снимки и нажимайте кнопку (☺). Для удаления снимка из избранного нажмите (☹) еще раз.
Play	Просмотр избранных снимков. Нажимайте на (☺), чтобы просмотреть фотоснимки в виде слайд-шоу.

- ! Отметка избранного снимка действительна только на камере этой модели.

Поиск изображений и воспроизведение соответствующих изображений [Фото Обзор]

▶ (Меню Просм.) ▶ Фото Обзор

С помощью функции [Фото Обзор] можно выполнять поиск связанных друг с другом изображений и воспроизводить их, задав сходные элементы в качестве параметров поиска.

Для запуска функции [Фото Обзор]

Нажмите кнопку (☺) для запуска функции [Фото Обзор]. Когда связанный пункт отображаемого изображения выбран с помощью Δ▽, изображения, связанные с пунктом, отображаются в нижней части монитора. Используйте ◀▶ для отображения изображения. Чтобы выбрать сходный элемент, отсутствующий в списке, нажмите кнопку (☺) во время выбора элемента.

Для отключения функции [Фото Обзор]

Чтобы отключить функцию [Фото Обзор], сначала с помощью кнопок Δ▽ выберите [ALL], а затем нажмите кнопку (☺).



Использование программного обеспечения компьютера [ib] и импортирование данных на фотокамеру

- ❗ Подробнее об использовании программного обеспечения для компьютера [ib] обратитесь см. в справочном руководстве программного обеспечения.
- ❗ Программное обеспечение [ib] может работать некорректно со снимками, обработанными с помощью других приложений.
- ❗ Следующие функции [Фото Обзор] доступны для снимков, созданных с помощью программного обеспечения [ib] и импортированных в фотокамеру. В качестве параметров поиска можно добавить информацию о людях или месте съемки, а также новые коллекции.

Изменение размера изображения []

[] (Меню Просм.) ► Редакт. ► []

Подменю 3	Применение
VGA 640 x 480	Сохраняет изображение высокого разрешения как отдельное изображение с меньшим размером для прикрепления к сообщениям электронной почты и для других применений.
QVGA 320 x 240	

- ① Используйте <D>, чтобы выбрать изображение.

- ② Выберите размер изображения с помощью кнопок Δ ∇ и нажмите кнопку \odot .
 - После изменения размера изображения можно сохранить как отдельный снимок.

Кадрирование изображений []

[] (Меню Просм.) ► Редакт. ► []

- ① Используйте <D> для выбора изображения и нажмите кнопку \odot .
- ② Используйте рычажок зума для выбора размера обрезанного кадра и используйте Δ ∇ для перемещения кадра.



- ③ После выбора области для обрезки нажмите кнопку \odot .
 - Отредактированное изображение сохраняется как отдельное изображение.

Добавление звука к неподвижным изображениям []

[] (Меню Просм.) ► Редакт. ► []

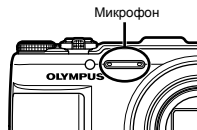

- ① Используйте <D>, чтобы выбрать изображение.
- ② Направьте микрофон в направлении источника звука.



- ③ Нажмите кнопку \odot .
 - Начинается запись.
 - Фотокамера добавляет (записывает) звук в течение approx. 4 секунд во время воспроизведения изображения.

Настройка экспозиции для лиц [Визаж]

▶ (Меню Просм.) ▶ Редакт. ▶ Визаж

- ❗ Недостатки некоторых снимков не могут быть исправлены редактированием.
- ① Выберите снимок с помощью <|> и нажмите кнопку .
- ② Выберите опцию с помощью Δ ∇ и нажмите кнопку .
- ③ В диалоговом окне подтверждения выберите опцию [Применить] или [Визаж], а затем нажмите на кнопку  для сохранения ретушированной копии или дополнительного изменения.
 - Ретушированный снимок сохраняется отдельно.

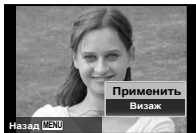

- ❗ [Размер Фото] имеет значение **[5М]** или ниже.

Визаж

- ① Выберите опцию и нажмите кнопку .



- ② На экране появится диалоговое окно подтверждения, нажмите кнопку .

Повышение яркости областей, затененных в результате контрового света или по другим причинам [Осв. Теней]

▶ (Меню Просм.) ▶ Редакт. ▶ Осв. Теней

- ① Используйте <|> для выбора изображения и нажмите кнопку .
- Отредактированное изображение сохраняется как отдельное изображение.
- ❗ Недостатки некоторых снимков не могут быть исправлены редактированием.
- ❗ Процесс ретуширования может понизить разрешение изображения.

Ретуширование красных глаз при съемке со вспышкой [Убр. Кр.Глаз]

▶ (Меню Просм.) ▶ Редакт. ▶ Убр. Кр.Глаз

- ① Используйте <|> для выбора изображения и нажмите кнопку .
- Отредактированное изображение сохраняется как отдельное изображение.
- ❗ Недостатки некоторых снимков не могут быть исправлены редактированием.
- ❗ Процесс ретуширования может понизить разрешение изображения.

Изменение информации ориентира, записанной на изображениях [Ориентир]

▶ (Меню Просм.) ▶ Редакт. ▶ Ориентир

Вы можете изменять информацию ориентира (например названия мест и названия зданий), записанную на изображениях при съемке с использованием функции GPS на другую информацию ориентира, зарегистрированного вблизи места выполнения съемки.

- ❗ Обратитесь к разделу “Запись информации ориентира [Настройка GPS]” (стр. 58).

- 1 Выберите изображение, используя , и нажмите кнопку .
 - Если целевой ориентир находится на расстоянии от положения, записанного на изображениях, он может не отображаться.
 - Отображается список ориентиров, зарегистрированных вблизи положения, записанного на изображениях.
- 2 Выберите новый ориентир для записи на изображении, используя , и нажмите кнопку .
- 3 Выберите [Применить] с помощью и нажмите кнопку .

Поворот изображений

(Меню Просм.) ► Редакт. ►

- 1 Используйте , чтобы выбрать изображение.
 - 2 Нажмите кнопку , чтобы повернуть изображение.
 - 3 В случае необходимости повторите действия пунктов 1 и 2 для выполнения настроек для других изображений и нажмите кнопку **MENU**.
- Новое положение снимка сохраняется даже после выключения питания.

Сохранение стоп-кадров из видеозаписей [Стоп-кадр]

(Меню Просм.) ► Редакт. ►

Стоп-кадр

- 1 Кнопками ► выберите видеозапись и нажмите кнопку .
- 2 Кнопками ► выберите нужный кадр и нажмите кнопку .
 - Выбранный кадр будет сохранен в виде фотоснимка.

Обрезка длинных видеозаписей [Обрезка видео]

(Меню Просм.) ► Редакт. ► Обрезка видео

- 1 Кнопками ► выберите видеозапись и нажмите кнопку .

Подменю 2	Применение
Нов. Файл	Сохранение обрезанной видеозаписи в новом файле.
Перезапись	Замена исходного файла обрезанным.

- 2 Кнопками ► выберите кадр, с которого нужно обрезать видеозапись, и нажмите кнопку .
 - 3 Кнопками ► выберите кадр, до которого нужно обрезать видеозапись, и нажмите кнопку .
 - 4 Кнопками ► выберите [Удаление] и нажмите кнопку .
 - Для отмены обрезки выберите [Отмена].
- Видеозаписи обрезаются по секундам. Длина видеозаписи автоматически регулируется таким образом, чтобы включить начальный и конечный кадры.

Редактирование видеозаписей в группе

- 1 Раскройте нужную группу. “Воспроизведение сгруппированных изображений” (стр. 38)
- 2 Кнопками ► выберите видеозапись и нажмите кнопку .
 - Если в группе две видеозаписи, и группа не раскрыта, будут обрезаны обе видеозаписи.
 - Если группа открыта и для редактирования выбрана нужная видеозапись, после редактирования ее можно будет сохранить как [Нов. Файл].

Удаление изображений [Удаление]

▶ (Меню Просм.) ▶ Удаление

Подменю 2	Применение
Удал.Все	Все изображения на внутренней памяти или на карте памяти стираются.
Выб. Фото	Изображения индивидуально выбираются и удаляются.
Удаление	Удаляет отображаемый снимок.
Удалить группу	Удаляются все изображения в группе (стр. 38)

- ! При удалении снимков из встроенной памяти не вставляйте карту в фотокамеру.
- ! Защищенные изображения удалить невозможно.

Для выбора и удаления изображений по одному [Выб. Фото]

- 1 Кнопками $\Delta \nabla$ выберите [Выб. Фото] и нажмите кнопку \odot .
- 2 Используйте $\triangleleft \triangleright$ для выбора изображения, которое нужно удалить, и нажмите кнопку \odot для добавления к изображению метки \checkmark .
 - Поверните рычажок зума в сторону W, чтобы включить индексный просмотр. Изображения можно быстро выбрать с помощью $\Delta \nabla \triangleleft \triangleright$. Поверните рычажок зума в сторону T, чтобы вернуться к покадровому просмотру.

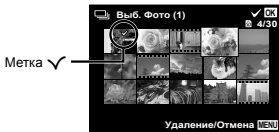

- 3 Повторяйте действия пункта 2 для выбора изображений, которые нужно удалить, а затем нажмите кнопку **MENU** для удаления выбранных изображений.
- 4 Кнопками $\Delta \nabla$ выберите [Да] и нажмите кнопку \odot .
 - Изображения с меткой \checkmark удаляются.

Для удаления всех изображений [Удал.Все]

- 1 Кнопками $\Delta \nabla$ выберите [Удал.Все] и нажмите кнопку \odot .
- 2 Кнопками $\Delta \nabla$ выберите [Да] и нажмите кнопку \odot .

Защита изображений [5]

▶ (Меню Просм.) ▶ 5

- ! Защищенные изображения нельзя удалить с помощью функций [Удаление] (стр. 23, 49), [Выб. Фото] (стр. 49), [Удалить группу] (стр. 49) и [Удал.Все] (стр. 49), однако все изображения удаляются при использовании функций [Формат.] (стр. 50).

- 1 Используйте $\triangleleft \triangleright$, чтобы выбрать изображение.
- 2 Нажмите кнопку \odot .
 - Нажмите кнопку \odot снова, чтобы отменить настройку.
- 3 В случае необходимости повторите действия пунктов 1 и 2 для защиты других изображений и нажмите кнопку **MENU**.

Выберите изображения для загрузки через Интернет с помощью специального программного обеспечения OLYMPUS Viewer 2 [Порядок загрузки]

▶ (Меню Просм.) ▶ Редакт ▶ Порядок загрузки

- 1 Используйте $\triangleleft \triangleright$, чтобы выбрать изображение.
- 2 Нажмите кнопку \odot .
 - Нажмите кнопку \odot снова, чтобы отменить настройку.
- 3 Повторите Пункты 1 и 2 при необходимости.
- 4 Нажмите кнопку **MENU**.

- ! Для загрузки могут выбираться только файлы в формате JPEG.
- ! Инструкции по загрузке можно найти в интерактивной справке.
- ! Данные GPS, записанные вместе со снимками, удалить нельзя. Выберите опцию [Откл.] для параметра [Настройка GPS], если вы не хотите раскрывать географические координаты съемки.

Меню для других настроек фотокамеры

! Установки по умолчанию функции выделены серым .

Полное удаление данных [Формат.]

⌵ (Меню настроек 1) ▶ Формат.

- ! Перед выполнением форматирования проверьте, не остались ли во внутренней памяти или на карте памяти важные данные.
- ! Перед использованием новые карты или карты, которые использовались в других фотокамерах или компьютерах, необходимо отформатировать в этой фотокамере.
- ! Перед форматированием внутренней памяти обязательно извлеките карту.

Подменю 2	Применение
Да	Полностью удаляет данные изображений на внутренней памяти или карте (включая защищенные изображения).
Нет	Отмена форматирования.

Копирование изображений с внутренней памяти на карту памяти [Резерв.]

⌵ (Меню настроек 1) ▶ Резерв.

Подменю 2	Применение
Да	Скопируйте изображения с внутренней памяти на карту.
Нет	Отмена резервного копирования.

- ! Копирование данных занимает некоторое время. Перед началом резервного копирования проверьте, достаточно ли заряжен аккумулятор.

Использование карты Eye-Fi [Eye-Fi]

⌵ (Меню настроек 1) ▶ Eye-Fi

Подменю 2	Применение
Все	Загрузка всех изображений.
Выб. Фото	Загрузка выбранных изображений.
Откл.	Отключение передачи Eye-Fi.

- ! При использовании карты Eye-Fi внимательно ознакомьтесь с руководством по эксплуатации карты и выполняйте содержащиеся в нем инструкции.
- ! Используйте карту Eye-Fi в соответствии с законодательством и нормами страны, в которой используется фотокамера.

- ❗ Извлеките карту Eye-Fi из фотокамеры или выберите опцию [Откл.] для параметра [Eye-Fi] в самолетах и других местах, где запрещено использование этой технологии.
- ❗ Эта фотокамера не поддерживает режим Endless карты Eye-Fi.

Сохранение установок печати в данных изображения [Настр. Печати]

☞ (Меню настроек 1) ► Настр. Печати

- ❗ “Настройки печати (DPOF)” (стр. 62)
- ❗ Настройки печати можно устанавливать только для фотоснимков, сохраненных на карте.

Выбор способа подключения к другим устройствам [USB Соединение]

☞ (Меню настроек 1) ► USB Соединение

Подменю 2	Применение
Авто	Когда фотокамера подключается к другому устройству, отображается экран выбора способа настройки.
Хранение	Выберите при подсоединении фотокамеры к компьютеру через запоминающее устройство.
MTP	Выберите при переносе изображений без использования программного обеспечения [ib] в Windows Vista/Windows 7.
Печать	Выберите для подключения к принтеру, совместимому с PictBridge.

Требования к системе

Windows : Windows XP Home Edition/
Professional (SP1 или более
поздняя версия)/
Vista/Windows 7

Macintosh : Mac OS X v10.3 или более поздняя

- ❗ При использовании ОС, отличной от Windows XP (SP2 или более поздняя версия)/Windows Vista/Windows 7 установите в положение [Хранение].
- ❗ Даже если компьютер имеет порты USB, правильное функционирование не гарантируется в следующих случаях.
 - Компьютеры с портами USB, установленными с использованием карты расширения и т.д.
 - Компьютеры с ОС, установленной не на заводском производителе, а также компьютеры “домашней” сборки.

Включение фотокамеры с помощью кнопки [Вкл]

☞ (Меню настроек 1) ►  Вкл

Подменю 2	Применение
Нет	Фотокамера не включена. Для включения фотокамеры нажмите кнопку ON/OFF .
Да	Нажмите и удерживайте кнопку  , чтобы включить фотокамеру в режиме просмотра.

Выбор звуковых сигналов фотокамеры и громкость [Настр. Звука]

☿ (Меню настроек 1) ► Настр. Звука

Подменю 2	Подменю 3	Применение
Тип Звука	1/2/3	Выбор звуковых сигналов фотокамеры (рабочие сигналы, звук спуска затвора и предупреждающие сигналы).
<input checked="" type="checkbox"/> Громкость	0/1/2/3/4/5	Регулирует громкость воспроизведения изображения.
Громкость	0/1/2/3/4/5	Выбор громкости рабочих сигналов фотокамеры.

Сброс названий файлов изображений [Имя Файла]

☿ (Меню настроек 2) ► Имя Файла

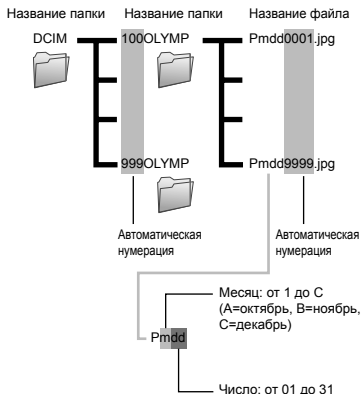

Подменю 2	Применение
Сброс	Сбрасывает последовательный номер для названия папки и названия файла при каждом вставлении новой карты памяти. ¹ Это полезно для группировки изображений по отдельным картам памяти.
Авто	Даже когда вставляется новая карта памяти, продолжается нумерация для названия папки и названия файла с предыдущей карты памяти. Это полезно для управления названиями папок и названиями файлов всех изображений с последовательной нумерацией.

¹ Номер папки снова устанавливается 100, а номер файла снова устанавливается 0001.

Настройка функции обработки изображений [Pixel Mapping]

⌘ (Меню настроек 2) ▶ Pixel Mapping

- ❗ Эта функция уже настроена при поставке с завода-изготовителя, и поэтому нет необходимости в ее регулировке непосредственно после приобретения. Рекомендуемая периодичность – раз в год.
- ❗ Для оптимальных результатов перед выполнением преобразования пикселей подождите не менее одной минуты после съемки или просмотра изображений. Если во время преобразования пикселей фотокамера выключается, обязательно снова включите ее.

Чтобы настроить функцию обработки изображений

Нажмите кнопку  при отображении опции [Старт] (Подменю 2).

- Начнется проверка и настройка функции обработки изображений.

Воспроизведение изображений на телевизоре [Тв Выход]

⌘ (Меню настроек 2) ▶ Тв Выход

- ❗ Система телевизионных видеосигналов различается в зависимости от стран и регионов. Перед просмотром изображений с фотокамеры на Вашем телевизоре выберите видеовыход в соответствии с типом видеосигнала Вашего телевизора.



Подменю 2	Подменю 3	Применение
NTSC/PAL	NTSC	Подсоединение фотокамеры к телевизору в Северной Америке, Тайване, Корее, Японии и т.д.
	PAL	Подсоединение фотокамеры к телевизору в европейских странах, Китае и т.д.
HDMI Выход	480p/576p, 720p, 1080i	Установите приоритетный формат сигнала. Если настройки телевизора с ним не совпадают, формат сигнала изменится автоматически.
HDMI Упр.	Откл.	Управляйте с помощью фотокамеры.
	Вкл.	Управляйте с помощью пульта ДУ телевизора.

- ❗ Настройки изготовителя по умолчанию различаются в зависимости от места продажи фотокамеры.

Регулировка яркости монитора

⌘ (Меню настроек 2) ▶ 

Для регулировки яркости монитора

- ① Кнопками   отрегулируйте яркость при просмотре экрана, а затем нажмите кнопку .



Для воспроизведения изображений фотокамеры на телевизоре

- Подключение с помощью аудио-видеокабеля

- 1 Выберите для фотокамеры такой же формат сигнала, как у подсоединенного телевизора ([NTSC]/[PAL]).
- 2 Соедините телевизор и фотокамеру.

- Подключение с помощью кабеля HDMI

- 1 На фотокамере выберите формат цифрового сигнала, который будет подсоединен ([480p/576p]/[720p]/[1080i]).
- 2 Соедините телевизор и фотокамеру.
- 3 Включите телевизор и измените гнездо "INPUT" на "VIDEO (входное гнездо, подсоединяемое к фотокамере)".
- 4 Включите камеру и используйте <D>, чтобы выбрать изображение для воспроизведения.

⚠ Когда камера подсоединена к компьютеру с помощью кабеля USB, не подсоединяйте к фотокамере кабель HDMI.

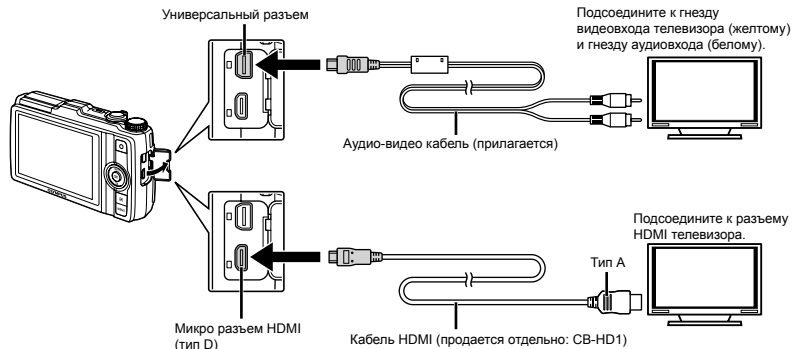

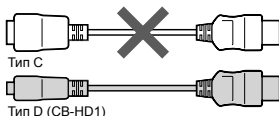
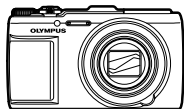

- ! Подробнее о настройке входного сигнала телевизора см. в руководстве по эксплуатации телевизора.
- ! Если камера подсоединена к телевизору и аудио-видеокабелем, и кабелем HDMI, кабель HDMI будет иметь приоритет.
- ! В зависимости от установок телевизора отображаемое изображение и информация могут быть обрезаны.

Для управления изображениями с помощью пульта ДУ телевизора

- 1 Установите для [HDMI Упр.] в значение [Вкл.] и выключите фотокамеру.
- 2 Соедините фотокамеру и телевизор с помощью кабеля HDMI. “Подключение с помощью кабеля HDMI” (стр. 54)
- 3 Сначала включите телевизор, а затем включите фотокамеру.
 - Управляйте, следуя оперативной инструкции, отображаемой на телевизоре.
- ! Для некоторых телевизоров невозможно выполнять операции с помощью пульта ДУ телевизора даже при отображении оперативной инструкции на экране.
- ! Если невозможно выполнять операции с помощью пульта ДУ телевизора, установите опцию [HDMI Упр.] в положение [Откл.] и управляйте, используя фотокамеру.

Экономия заряда аккумулятора между выполнением снимков [Экон. Энергии]

☛ (Меню настроек 2) ▶ Экон. Энергии

Подменю 2	Применение
Откл.	Отменяет опцию [Экон. Энергии].
Вкл.	Когда фотокамера не используется в течение приблиз. 10 секунд, монитор автоматически выключится для экономии заряда аккумулятора.

Изменение языка отображения [☛]

☛ (Меню настроек 2) ▶ ☛

Подменю 2	Применение
Языки	Выбирается язык для меню и сообщений об ошибках, отображаемых на мониторе.

Для выхода из режима ожидания

Нажмите любую кнопку.

Установка даты и времени [⌚]

☿ (Меню настроек 2) ► ⌚

⚠ “Язык, дата, время и часовой пояс” (стр. 15).

Для выбора порядка отображения даты

- 1 Нажмите ▷ после установки минут и используйте △ ▽ для выбора порядка отображения даты.
- 2 Нажмите кнопку ⌚, чтобы подтвердить выбор.

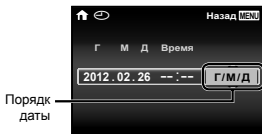

Для проверки даты и времени

При выключенной фотокамере нажмите кнопку **INFO**. В течение примерно 3 секунд будет отражаться текущее время.

Выбор домашнего и других часовых поясов [Мировое Время]

☿ (Меню настроек 3) ► Мировое Время

⚠ Вы не сможете выбрать часовой пояс с помощью опции [Мировое Время], если часы фотокамеры предварительно не были настроены с помощью [⌚].

Подменю 2	Подменю 3	Применение
Дом/Другое	⬆	Время в домашнем часовом поясе (часовой пояс выбирается для ⬆ в подменю 2).
	➔	Время в часовом поясе места пребывания (часовой пояс выбирается для ➔ в подменю 2).
⬆ ¹	—	Выберите домашний часовой пояс (⬆).
➔ ^{1, 2}	—	Выберите часовой пояс временного места пребывания (➔).

¹ В местах, где действует переход на летнее время, используйте △ ▽, чтобы включить опцию летнего времени ([Лето]).

² Когда вы выбираете часовой пояс, фотокамера автоматически вычисляет разницу во времени между выбранным поясом и домашним часовым поясом (⬆) и отображает время в часовом поясе места пребывания (➔).

Восстановление данных на фотокамере [Сброс БД]

☿ (Меню настроек 3) ► Сброс БД

⚠ Если функция “Фото Обзор” не была активизирована должным образом, возможен просмотр с помощью функции [Сброс БД]. Однако такие данные, как, например, коллекции и другие группы, созданные с помощью программного обеспечения [iB], удаляются из базы данных на фотокамере. Импортируйте данные на фотокамеру с компьютера для воспроизведения данных, созданных с помощью программного обеспечения для [iB].

Регистрация настроек для функции Визаж [Настройки Красота]

☿ (Меню настроек 3) ► Настройки Красота

- ❗ Эти эффекты с некоторыми объектами могут быть незаметными.
- ① Используйте Δ ∇ , чтобы выбрать параметр ретуширования и нажмите кнопку \odot .
- ② Чтобы сделать снимок, нажмите на Кнопка спуска затвора до конца.

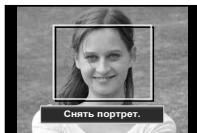

- ❗ Снимок не сохранен.
- ③ Выберите элемент для ретуширования и нажмите кнопку \odot .



- ④ Нажмите кнопку \odot на экране просмотра для сохранения снимка.
 - Регистрация завершена.

Калибровка сенсорной панели [Калиб. сенсора]

☿ (Меню настроек 3) ► Калиб. сенсора

- ❗ Коснитесь панели, следуя инструкциям на экране.

Запись информации о месте и времени съемки на снятых изображениях [Настройка GPS]

📍 (Меню настроек 3) ▶ Настройка GPS

Опция [Отслеживание] позволяет автоматически записывать данные GPS через определенный интервал для фиксации трека GPS. Треки сохраняются в памяти камеры и должны вручную сохраняться на карте памяти.

Подменю 2	Подменю 3	Приложение
GPS	Вкл.	Когда предполагается использовать функцию GPS.
	Откл.	Когда не предполагается использовать функцию GPS.
	Статус	Когда нужно отобразить информационный экран местоположения.
Авто настр. времени	Вкл.	Установка часов с помощью данных GPS UTC.
	Откл.	Не устанавливайте часы.
Отслеживание	Вкл.	Запись данных GPS через определенный интервал для фиксации трека GPS. Лампочка индикатора горит во время записи трека даже при выключении камеры.
	Откл.	Отключение записи трека GPS.
	Сохран.	Запись текущего трека на карту памяти.
Страна/Регион	Вкл.	Когда нужно отобразить страну или регион.
	Откл.	Когда не нужно отобразить страну или регион
Область	Вкл.	Когда нужно отобразить штат или область.
	Откл.	Когда не нужно отобразить штат или область.
Город	Вкл.	Когда нужно отобразить город.
	Откл.	Когда не нужно отобразить город.
Ориентир	Вкл.	Когда нужно отобразить ориентир.
	Откл.	Когда не нужно отобразить ориентир.

⚠ [Авто настр. времени] только, когда 🏠 (локальный часовой пояс) выбран для параметра [Мировое время].

⚠ Треки сохраняются в папке GPSLOG на карте памяти. При каждом выборе [Сохран.] будет создаваться новый файл. Несколько файлов будут создаваться, если:

- Во время записи трека изменяется дата
- Вы выбираете другую опцию для функции [Отслеживание]

Запись трека автоматически прекращается, если:

- Разряжен аккумулятор
- Камера находится в отключенном состоянии дольше 24 часов

Такую информацию, как просмотр треков GPS можно найти в руководстве к программному обеспечению по работе с треками GPS.

Прямая печать (PictBridge™)

С помощью подсоединения фотокамеры к PictBridge-совместимому принтеру Вы можете непосредственно печатать изображения без использования компьютера. Чтобы узнать, поддерживает ли Ваш принтер стандарт PictBridge, обратитесь к руководству по эксплуатации принтера.

*1 PictBridge – это стандарт, предназначенный для соединения цифровых фотокамер и принтеров различных производителей для прямой печати фотоснимков.

- ! Режимы печати, размеры бумаги и другие параметры, которые можно устанавливать в фотокамере, различаются в зависимости от используемого принтера. За более подробной информацией обращайтесь к руководству по эксплуатации принтера.
- ! Подробнее о доступных типах бумаги, загрузке бумаги и установке картриджа с чернилами см. в руководстве по эксплуатации принтера.

Печать изображений со стандартными установками принтера [Удоб Печать]

- ! В меню настройки выберите для опции [USB Соединение] значение [Печать]. "USB соединение" (стр. 15)

1 Отобразите на мониторе снимок, который нужно напечатать.

- ! "Просмотр изображений" (стр. 22)

2 Включите принтер, а затем соедините принтер и фотокамеру.

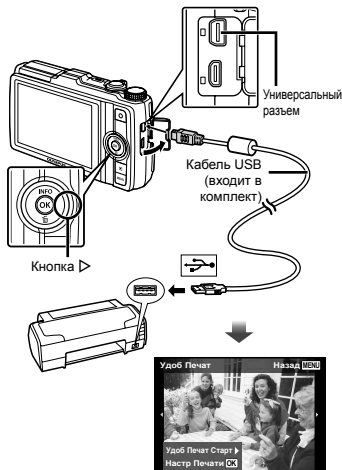

3 Нажмите **>**, чтобы начать печать.

4 Чтобы напечатать другое изображение, используйте **<>** для выбора изображения и нажмите кнопку **OK**.

Для окончания печати

После отображения на экране выбранного изображения отсоедините кабель USB от фотокамеры и принтера.

Изменение установок принтера для печати [Настр Печати]

1 Выполните шаги 1 и 2, описанные для опции [Удоб Печат] (стр. 59) и нажмите на кнопку .

2 Используйте Δ ∇ для выбора режима печати и нажмите кнопку .

Подменю 2	Применение
Печать	Печатает изображение, выбранное в пункте 6.
Печат. Все	Печатает все изображения, хранящиеся на внутренней памяти или карте памяти.
Мультитипеч.	Печатает одно изображение в формате множественной компоновки.
Индекс Все	Выполняет индексную печать всех изображений, сохраненных на внутренней памяти или карте памяти.
Порядок Печати ¹	Печатает изображения на основании данных настроек печати на карте памяти.

¹ Опция [Порядок Печати] доступна только тогда, когда выполнены настройки печати. "Настройки печати (DPOF)" (стр. 62)

3 Используйте Δ ∇ для выбора опции [Размер] (Подменю 3) и нажмите \triangleright .

 Если экран [Печ.Бумага] не отображается, для опций [Размер], [Без Границ] и [Пиксел/Лист] используются стандартные установки принтера.

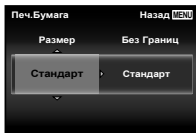

4 Используйте Δ ∇ для выбора установки [Без Границ] или [Пиксел/Лист] и нажмите кнопку .

Подменю 4	Применение
Откл./Вкл. ¹	Изображение печатается с окружающими его полями ([Откл.]). Изображение печатается, заполняя весь лист ([Вкл.]).
(Количество изображений на лист различается в зависимости от принтера.)	Количество изображений на лист ([Пиксел/Лист]) можно выбирать, только когда в пункте 3 выбрана опция [Мультитипеч.].

¹ Доступные установки для опции [Без Границ] различаются в зависимости от принтера.

 Если в пунктах 3 и 4 выбрана опция [Стандарт], изображение печатается со стандартными настройками принтера.

5 Используйте \triangleleft \triangleright , чтобы выбрать изображение.

6 Нажмите Δ , чтобы выполнить настройки печати для текущего изображения. Нажмите ∇ , чтобы выбрать детальные настройки принтера для текущего изображения.

Для выполнения подробных установок принтера

- ① Используйте $\Delta \nabla \triangleleft \triangleright$ для выбора установки и нажмите кнопку \odot .

Подменю 5	Подменю 6	Применение
$\square \times$	От 0 до 10	Выбирается количество экземпляров.
Дата	С/Без	При выборе опции [С] изображения печатаются с датой. При выборе опции [Без] изображения печатаются без даты.
Файл	С/Без	При выборе опции [С] на изображении печатается имя файла. При выборе опции [Без] на изображении не печатается имя файла.
$\square \updownarrow$	(Перейдите к экрану установки.)	Выбирается часть изображения для печати.

Для кадрирования изображения $\square \updownarrow$

- ① Используйте рычажок зума для выбора размера обрезаемого кадра, используйте $\Delta \nabla \triangleleft \triangleright$ для перемещения кадра, а затем нажмите кнопку \odot .



- ② Используйте $\Delta \nabla$ для выбора опции [Применить] и нажмите кнопку \odot .

- 7 При необходимости повторите шаги 5 и 6, чтобы выбрать изображение для печати, выберите подробные установки и задайте [1 Отпечаток].

- 8 Нажмите кнопку \odot .

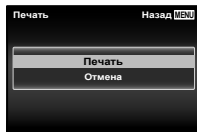

- 9 Кнопками $\Delta \nabla$ выберите [Печать] и нажмите кнопку \odot .

- Начинается печать.
- Когда в режиме [Печат. Все] выбрано [Опции], отображается экран [Инф. Печати].
- Когда печать завершается, отображается экран [Выб.Реж.Печ.].

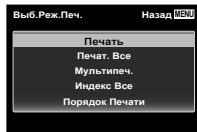

Для отмены печати

- ① Во время отображения экрана [Не Вынимайте USB Кабель] нажмите кнопку MENU.
- ② Выберите с помощью кнопкок $\Delta \nabla$ пункт [Отмена] и нажмите кнопку \odot .

- 10 Нажмите кнопку MENU.

- 11 Когда на экране отображается сообщение [Вын. Кабель USB], отсоедините кабель USB от фотокамеры и принтера.

Настройки печати (DPOF¹)

При настройках печати количество отпечатков и варианты впечатывания даты сохраняются на изображении на карте памяти. Это позволяет легко выполнять печать на принтере или в фотолаборатории, поддерживающих стандарт DPOF, с помощью только настроек печати на карте памяти без использования компьютера или фотокамеры.

¹ DPOF представляет собой стандарт для хранения автоматической информации о печати с цифровых фотокамер.

- ❗ Настройки печати можно устанавливать только для изображений, хранящихся на карте памяти. Перед выполнением настроек печати вставьте карту памяти, на которой хранятся изображения.
- ❗ Настройки DPOF, выполненные с помощью другого DPOF-устройства, невозможно изменить с помощью этой фотокамеры. Выполните изменения с помощью оригинального устройства. Выполнение новых настроек DPOF с помощью этой фотокамеры приведет к удалению настроек, выполненных на другом устройстве.
- ❗ Настройки печати DPOF можно выполнить максимум для 999 снимков на одной карте памяти.

Настройки печати одного кадра [D]

- 1 Откройте меню настройки.
- ❗ "Меню настройки" (стр. 8)
- 2 В Меню настроек 1 ф, выберите [Порядок Печати] и нажмите на кнопку [OK].
- 3 Используйте Δ ∇ для выбора положения [D] и нажмите кнопку [OK].









- 4 Используйте \triangleleft \triangleright для выбора изображения, для которого будет выполнена настройка печати. Используйте Δ ∇ для выбора количества. Нажмите кнопку [OK].

- 5 Используйте Δ ∇ для выбора опции экрана [☺] (печать даты) и нажмите кнопку [OK].







Подмену 2	Применение
Нет	Печатается только изображение.
Дата	Печатается изображение с датой съемки.
Время	Печатается изображение с временем съемки.

- 6 Кнопками Δ ∇ выберите [Установка] и нажмите кнопку [OK].





















Настройка печати по одному экземпляру всех изображений на карте памяти

- 1** Выполните действия пунктов 1 и 2 в разделе  (стр. 62).
- 2** Используйте   для выбора положения  и нажмите кнопку .
- 3** Выполните шаги 5 и 6 в .

Удаление всех данных настройки печати

- 1** Выполните действия пунктов 1 и 2 в разделе  (стр. 62).
- 2** Выберите либо , либо  и нажмите кнопку .
- 3** Кнопками   выберите [Сброс] и нажмите кнопку .

Удаление данных настройки печати для выбранных изображений

- 1** Выполните действия пунктов 1 и 2 в разделе  (стр. 62).
- 2** Используйте   для выбора положения  и нажмите кнопку .
- 3** Кнопками   выберите [Сохранить] и нажмите кнопку .
- 4** Используйте   для выбора изображения с настройкой печати, которую вы хотите отменить. Используйте   для установки количества отпечатков на "0".
- 5** В случае необходимости повторите пункт 4, а затем после завершения действий нажмите кнопку .
- 6** Используйте   для выбора опции экрана  (печать даты) и нажмите кнопку 
 - Настройки применяются к оставшимся изображениям с данными настройки печати.
- 7** Кнопками   выберите [Установка] и нажмите кнопку .

Советы по использованию

Если фотокамера не работает надлежащим образом, или если на экране отображается сообщение об ошибке, и Вы не знаете, что делать, для решения проблем(ы) обратитесь к приведенной ниже информации.

Поиск и устранение неисправностей

Батарейки

“Фотокамера не работает, даже когда вставлены батарейки”.

- Вставляйте перезаряжаемые аккумуляторы в правильном направлении.
“Установка аккумулятора” (стр. 11), “Зарядка аккумулятора с помощью адаптера USB-AC” (стр. 12)
- Эффективность работы аккумулятора могла временно снизиться из-за низкой температуры. Извлеките аккумулятор из фотокамеры и согрейте его, ненадолго положив в карман.



Карта памяти/Встроенная память

“Отображается сообщение об ошибке”.

“Сообщение об ошибке” (стр. 65)

Кнопка спуска затвора

“При нажатии кнопки затвора съемка не выполняется”.

- Отмените спящий режим.
Для экономии заряда аккумулятора фотокамера автоматически переходит в спящий режим, и монитор выключается, если в течении 3 минут не выполняются никакие операции при включенной фотокамере. Съемка изображения не выполняется, даже если полностью нажать кнопку затвора в этом режиме. Нажмите на рычажок зума или любую другую кнопку, чтобы вывести фотокамеру из спящего режима перед выполнением съемки. Если фотокамерой не пользоваться еще 12 минут, она автоматически выключается. Нажмите кнопку ON/OFF, чтобы включить фотокамеру.
- Нажмите кнопку , чтобы переключиться в режим съемки.
- Перед выполнением съемки подождите, пока не перестанет мигать индикация  (зарядка вспышки).
- При продолжительном использовании фотокамеры внутренняя температура может повыситься, что приведет к автоматическому отключению. Если это произошло, удалите

аккумулятор из фотокамеры и подождите, пока фотокамера не охладится в достаточной степени. Внешняя температура фотокамеры также может повыситься во время использования, однако это нормально и не указывает на неисправность.

Монитор

“Трудно увидеть”.

- Возможно образовалась конденсация. Выключите питание и подождите, пока корпус фотокамеры не адаптируется к окружающей температуре и не высохнет перед тем, как выполнять съемку.

“На изображении захвачен свет”.

- Съемка со вспышкой в темных местах приводит к тому, на изображении появляются множество частичек пыли в воздухе, отраженных от вспышки.

Функция даты и времени

“Настройки даты и времени возвращаются к настройкам по умолчанию”.

- Если аккумулятор извлечен и не устанавливался в фотокамеру в течение примерно 3 дней¹⁾, установки даты и времени возвращаются к настройкам по умолчанию, и их необходимо переустановить.
¹⁾ Время, по истечении которого настройки даты и времени возвращаются к установкам по умолчанию, различается в зависимости от того, как долго был установлен аккумулятор.
“Язык, дата, время и часовой пояс” (стр. 15)

Разное

“Фотокамера издает шум при фотосъемке”.







- Фотокамера может включать механизмы объектива и издавать шум, даже когда не выполняет никаких операций. Это происходит из-за того, что в режиме готовности к съемке фотокамера автоматически выполняет фокусировку.

“Компасный курс неверен или стрелка компаса неустойчива”.

- Компас не будет работать в зоне действия сильных электромагнитных полей, создаваемых, например, телевизорами, микроволновыми печами, большими электродвигателями, радиопередатчиками и высоковольтными линиями электропередач. Обычная работа иногда может быть восстановлена путем вращения камеры “восмеркой”.

Сообщение об ошибке

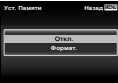
❗ Если на мониторе отображается одно из приведенных ниже сообщений, выполните действия по устранению проблемы.

Сообщение об ошибке	Меры по устранению
 Ошиб.Карты	Проблема с картой памяти Вставьте новую карту памяти.
 Защита От Зап.	Проблема с картой памяти Переключатель защиты от записи на карте установлен в положение "LOCK" (блокировка). Снимите блокировку.
 Память Полн.	Проблема с внутренней памятью • Вставьте карту памяти. • Удалите ненужные изображения. ¹
 Карта Пол .	Проблема с картой памяти • Замените карту памяти. • Удалите ненужные изображения. ¹
	Проблема с картой памяти Кнопками $\Delta \nabla$ выберите [Формат.] и нажмите кнопку \odot . Затем кнопками $\Delta \nabla$ выберите [Да] и нажмите кнопку \odot . ²
	Проблема с внутренней памятью Кнопками $\Delta \nabla$ выберите [Формат.] и нажмите кнопку \odot . Затем кнопками $\Delta \nabla$ выберите [Да] и нажмите кнопку \odot . ²
 Нет Изобр .	Проблема с внутренней памятью/картой памяти Перед просмотром изображений сначала снимите их.
 Ошибка Снимка	Проблема с выбранным изображением Для просмотра изображения на компьютере используйте программу ретуширования фотоснимков и т.п. Если изображение все еще невозможно просмотреть, поврежден файл изображения.

Сообщение об ошибке	Меры по устранению
 Редат Невозможно	Проблема с выбранным изображением Для редактирования изображения на компьютере используйте программу ретуширования фотоснимков и т.п.
 Бат. Разряжена	Проблема с батарейками Зарядите аккумулятор.
 Нет Подсоед.	Проблема с подсоединением Правильно соедините фотокамеру и компьютер или принтер.
 Нет Бумаги	Проблема с принтером Загрузите в принтер бумагу.
 Нет Краски	Проблема с принтером Замените чернила в принтере.
 Замятие	Проблема с принтером Извлеките застрявшую бумагу.
Установки Изм. ³	Проблема с принтером Возврат к состоянию, при котором можно использовать принтер.
 Ошиб. Печати	Проблема с принтером Выключите фотокамеру и принтер, проверьте принтер на наличие проблем, а затем снова включите питание.
 Невозм. Печать ⁴	Проблема с выбранным изображением Для печати используйте компьютер.

¹ Перед удалением важных изображений, загрузите их на компьютер.

² Все данные будут удалены.

³ Отображается, например, когда удален лоток для бумаги принтера. Не выполняйте операции на принтере во время выполнения установок печати на фотокамере.

⁴ Печать изображений, снятых другими фотокамерами, с этой фотокамеры может быть недоступна.

Советы по выполнению съемки

Если Вы не уверены в том, как выполнить съемку изображения так, как Вы себе представляете, обратитесь к приведенной ниже информации.

Фокусировка



“Фокусировка на объекте”

- **Съемка объекта, не находящегося в центре экрана**

После фокусировки на предмете, находящемся на таком же расстоянии, как и объект съемки, скомпонуйте снимок и выполните съемку.

Нажатие кнопки затвора наполовину (стр. 18)

- Для опции [Реж.Автофок.] (стр. 41) выбрано [Лица/ESP]
- **Фотосъемка в режиме [Следящий Аф] (стр. 41)**

Камера автоматически отслеживает объект и непрерывно фокусируется на нем.

- **Съемка затененных объектов**

Осуществить фокусировку будет легче, если использовать подсветку Аф [Подсветка Аф] (стр. 42)

- **Фотосъемка объектов, на которые трудно выполнить автоматическую фокусировку**

В следующих случаях после фокусировки на предмете (с помощью нажатия кнопки затвора наполовину вниз) с высокой контрастностью на таком же расстоянии, как и объект съемки, скомпонуйте снимок и выполните съемку.

Объекты с низкой контрастностью

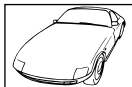

При появлении в центре экрана слишком ярких объектов



Объект без вертикальных линий¹⁾

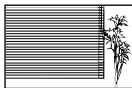

- ¹⁾ Можно также скомпоновать снимок, удерживая фотокамеру вертикально для фокусировки, а затем вернуть ее в горизонтальное положение для выполнения съемки.

При наличии объектов на разных расстояниях



Быстро движущийся объект

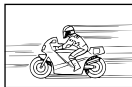

Объект находится не в центре кадра



Дрожание фотокамеры



“Фотосъемка без сотрясения фотокамеры”

- **Съемка с использованием режима [Стабилизация] (стр. 42)**
Элемент записи изображения*1 перемещается, чтобы компенсировать дрожание камеры, даже если не повышать чувствительность ISO. Эта функция эффективна также при фотосъемке с большим увеличением.

*1 Устройство, которое преобразует в электрические сигналы свет, поступающий на него через объектив.

- **Видеосъемка в режиме [Стаб. Видео] (стр. 42)**
- **Выберите [Спорт] в режиме сюжетной программы (стр. 26)**
В режиме [Спорт] используется высокая скорость затвора и можно уменьшить размытость, обусловленную движущимся объектом.

- **Фотосъемка при высокой чувствительности ISO**
Если выбрана высокая чувствительность ISO, возможно выполнение фотосъемки с высокой скоростью затвора даже в местах, в которых невозможно использовать вспышку.
“Выбор чувствительности ISO” (стр. 35)

Экспозиция (яркость)



“Фотосъемка с правильной яркостью”

- **Фотосъемка объектов с подсветкой**
Увеличивается яркость лиц и заднего плана даже при съемке на затемненном фоне. [Осв. Теней] (стр. 40)
- **Фотосъемка с использованием функции [Лица/ESP] (стр. 41)**
Достигается соответствующая экспозиция для лица на фоне, и лицо становится ярче.
- **Фотосъемка с использованием функции [•] для режима [ESP/□] (стр. 41)**
Яркость устанавливается в соответствии с яркостью объекта в центре экрана, что позволяет исключить влияние фонового освещения на снимок.
- **Съемка изображений с помощью вспышки [Заполняющая] (стр. 21)**
Объект на фоне становится ярче.

- **Фотосъемка светлых пляжей или снежных сцен**
Установите режим [Пляж И Снег] (стр. 26)
- **Фотосъемка с использованием компенсации экспозиции (стр. 34)**

Отрегулируйте яркость изображения на экране при фотосъемке. Обычно при съемке светлых предметов (например, снега) получаются изображения, яркость которых ниже действительной яркости объекта. Используйте компенсацию экспозиции в положительном направлении (+), чтобы придать естественную яркость светлым оттенкам. И наоборот, при съемке темных предметов, уместно задать коррекцию в отрицательном направлении (-).

Цветовые оттенки



“Съемка изображений с естественными цветовыми оттенками”

- **Фотосъемка с выбором баланса белого (стр. 34)**
В большинстве случаев наилучшие результаты обычно можно получить с установкой [WB Авто], но для некоторых объектов лучше попробовать экспериментировать с другими установками. (Это особенно справедливо в случае наличия теней от солнца под ясным небом, смешивающихся с естественными и искусственными источниками освещения и т.п.)

Качество изображения



“Съемка более резких изображений”

- **Фотосъемка с использованием оптического увеличения**
Избегайте использования цифрового увеличения (стр. 42) для фотосъемки.
- **Фотосъемка при низкой чувствительности ISO**
Если изображение снято при высокой чувствительности ISO, могут появиться помехи (небольшие окрашенные пятна и неравномерность цветов, которых нет на оригинальном изображении), и изображение может выглядеть зернистым.
“Выбор чувствительности ISO” (стр. 35)

Батарейки



“Увеличение срока службы батареек”

- Избегайте выполнения следующих операций, когда Вы не выполняете действительную съемку, поскольку они приводят к разряджению аккумулятора
 - Повторное нажатие кнопки затвора наполовину вниз.
 - Повторное использование увеличения.
- Выберите для опции [Экон. Энергии] (стр. 55) значение [Вкл.]

Советы по воспроизведению/ редактированию

Воспроизведение



“Воспроизведение изображений на внутренней памяти и карте памяти”

- При просмотре снимков из внутренней памяти выньте карту
 - “Установка аккумулятора” (стр. 11)

“Просмотр снимков с высоким качеством на телевизионном экране высокого разрешения”

- Подсоедините фотокамеру к телевизору с помощью кабеля HDMI (приобретается отдельно)
 - “Для воспроизведения изображений фотокамеры на телевизоре” (стр. 54)

Редактирование



“Стирание звука, записанного на неподвижном изображении”

- Перезапись звука тишиной при воспроизведении изображения
“Добавление звука к неподвижным изображениям [🔊]” (стр. 46)

Приложение

Уход за фотокамерой

Внешняя поверхность

- Осторожно протирайте мягкой тканью. Если фотокамера сильно загрязнена, смочите ткань в слабом мыльном растворе, а затем тщательно выжмите. Протрите фотокамеру влажной тканью, а затем вытрите ее сухой тканью. Если Вы пользовались фотокамерой на пляже, протрите ее тканью, смоченной в чистой воде и тщательно отжатой.

Монитор

- Осторожно протирайте мягкой тканью.

Объектив

- Для удаления пыли обдуйте объектив с помощью имеющейся в продаже воздуходувки, а затем осторожно протрите очистителем для объектива.

! Не используйте сильные растворители, например, бензол или спирт, а также химически обработанную ткань.

! Если объектив оставить загрязненным, на нем может образоваться плесень.

Аккумулятор/USB-AC адаптер

- Протирайте осторожно мягкой, сухой салфеткой.

Хранение

- Перед продолжительным хранением фотокамеры извлеките батарейки, сетевой USB-адаптер и карту памяти и поместите ее в прохладное сухое место с хорошей вентиляцией.
- Периодически устанавливайте в фотокамеру батарейки и проверяйте ее функционирование.

! Не оставляйте фотокамеру в местах, в которых имеются химические вещества, поскольку это может привести к коррозии.

Использование приобретаемого отдельно адаптера USB-AC

С этой фотокамерой можно использовать сетевой USB-адаптер F-3AC (приобретается отдельно). Не используйте другие сетевые адаптеры, кроме указанных. При использовании F-3AC используйте только кабель USB, входящий в комплект поставки фотокамеры. Не используйте с фотокамерой другие сетевые адаптеры.

Использование приобретаемого отдельно зарядного устройства

Для зарядки аккумулятора можно использовать зарядное устройство (UC-50: приобретается отдельно).

Использование зарядного устройства и USB-AC адаптера за границей

- Зарядное устройство и USB-AC адаптер можно использовать с большинством бытовых источников электропитания в диапазоне от 100 В до 240 В (50/60 Гц) во всему миру. Однако в зависимости от страны или региона, где Вы находитесь, сетевая розетка может иметь другую форму и для соответствия сетевой розетке может потребоваться переходник на вилку зарядного устройства и USB-AC адаптер. Относительно подробностей обратитесь в местную электрическую компанию или в туристическое агентство.
- Не используйте портативные преобразователи напряжения, поскольку они могут повредить зарядное устройство и USB-AC адаптер.

Использование карты

Карты памяти, совместимые с этой фотокамерой

Карта SD/SDHC/SDXC/Eye-Fi (имеется в продаже) (подробнее о совместимости карты см. на веб-сайте Olympus.)



- ❗ Во время использования карта Eye-Fi может нагреваться.
- ❗ При использовании карты Eye-Fi аккумулятор может разрядиться быстрее.
- ❗ При использовании карты Eye-Fi фотокамера может работать медленнее.

Переключатель защиты от записи на карте памяти SD/SDHC/SDXC

На боковой стороне карты памяти SD/SDHC/SDXC имеется переключатель защиты от записи.

Если вы установили переключатель в положение "LOCK" (блокировка), вы не сможете записывать на карту или удалять данные, а также форматировать карту. Верните переключатель в положение, позволяющее выполнение записи.

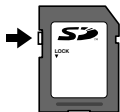

Проверка места сохранения изображения

Индикатор памяти показывает, использовалась ли внутренняя память или карта памяти во время съемки и воспроизведения.

Индикатор текущей памяти

- 📄: Используется внутренняя память
- 📄: Используется карта памяти
- ❗ Даже если выполняются действия [Формат.], [Удаление], [Выб. Фото] или [Удал.Все], данные на карте памяти удаляются не полностью. При утилизации карты памяти физически разрушите ее для предотвращения утери персональных данных.

Процесс считывания/записи на карту памяти

Во время съемки, пока фотокамера записывает данные, горит красный индикатор текущей памяти. В это время ни в коем случае не открывайте крышку отсека батареи/карты и не отсоединяйте кабель USB. При этом можно не только потерять данные, но также повредить внутреннюю память или карту.



Количество сохраняемых снимков (фотоснимки)/Длина непрерывной записи (видео) во внутренней памяти и на картах памяти

- Данные в следующих таблицах приведены только в качестве приблизительных значений. Действительное количество доступных для сохранения изображений и длительность непрерывной записи будут отличаться в зависимости от условий съемки и используемых карт памяти.
- Данные в приведенной ниже таблице показывают количество доступных для сохранения изображений при использовании отформатированной внутренней памяти. [Формат.]/[Формат.] (стр. 50)

Формат записи

РАЗМЕР ФОТО	СЖАТИЕ	Количество сохраняемых фотоснимков	
		Внутренняя память	Карта памяти SD/SDHC/SDXC (4 Гб)
16М 4608x3456	FINE	5	488
	NORM	10	957
8М 3264x2448	FINE	10	957
	NORM	21	1,856
5М 2560x1920	FINE	17	1,527
	NORM	33	2,873
3М 2048x1536	FINE	28	2,413
	NORM	54	4,641
2М 1600x1200	FINE	45	3,893
	NORM	85	7,099
1М 1280x960	FINE	68	5,746
	NORM	130	10,971
VGA 640x480	FINE	228	17,240
	NORM	392	30,170
16:9 4608x2592	FINE	7	645
	NORM	14	1,270
16:9 1920x1080	FINE	41	3,549
	NORM	80	6,704

Видеоизображение

РАЗМЕР ФОТО	Длина непрерывной записи			
	Внутренняя память		Карта памяти SD/SDHC/SXDC (4 Гб)	
	Со звуком	Без звука	Со звуком	Без звука
 1920x1080 ¹	16 сек.	17 сек.	27 мин. 17 сек.	28 мин. 50 сек.
 1280x720 ¹	44 сек.	51 сек.	29 мин.	29 мин.
 640x480	1 мин. 15 сек.	1 мин. 39 сек.	122 мин. 52 сек.	161 мин. 30 сек.

¹ Длина непрерывной записи составляет не более 29 минут в выбранном качестве.

 Максимальный размер файла для одной видеозаписи составляет 4 Гб независимо от емкости карты.

Увеличение количества доступных для съемки изображений

Либо удалите ненужные изображения, либо подсоедините фотокамеру к компьютеру или другому устройству для сохранения изображений, а затем удалите изображения на внутренней памяти или карте памяти.

[Удаление] (стр. 23, 49), [Выб. Фото], [Удалить группу], [Удал.Все] (стр. 49), [Формат.] (стр. 50)

Относительно GPS

Названия мест за пределами Японии

Положения и условия

Только для личного использования

Вы соглашаетесь с тем, что настоящие Данные совместно с данной цифровой камерой будут использоваться исключительно для личных, некоммерческих целей, в соответствии с предоставленной Вам лицензией, а не для стороннего обслуживания, совместного владения и иных подобных целей. Соответственно, Вы можете копировать эти Данные только по необходимости для Вашего личного использования для (i) их просмотра и (ii) их сохранения, при условии, что Вы не удалите никакие появляющиеся уведомления об авторских правах и не модифицируете Данные никаким образом, что однако является предметом ограничений, налагаемых в последующих разделах. Вы соглашаетесь никаким образом не воспроизводить, не копировать, не модифицировать, не декомпилировать, не разбирать и не проводить инженерный анализ никакие частей этих Данных, а также Вы не можете передавать и распространять их ни в какой форме, ни для каких целей, за исключением случаев, прямо обусловленных законодательством. Набор мультимедиа может передаваться или продаваться только в виде полного набора, как предписано OLYMPUS IMAGING CORPORATION, и, соответственно, не в виде части такого комплекта.

Ограничения

За исключением случаев лицензии, специально выданной для таких целей OLYMPUS IMAGING CORPORATION, и без ограничений действия предыдущего параграфа Вы не можете использовать настоящие Данные (а) с другими изделиями, системами или приложениями, установленными или любым другим способом подсоединенными или находящимися во взаимодействии с транспортными средствами, обладающими возможностями навигации, определения местоположения, установки места назначения, интерактивного указания маршрута, управления транспортным парком или для подобных приложений для транспортных средств; а также (b) совместно или во взаимодействии с любыми устройствами позиционирования или любыми мобильными или беспроводными подсоединенными электронными или компьютерными устройствами, включая без каких-либо ограничений сотовые телефоны, КПК и карманные компьютеры, пейджеры и персональные цифровые электронные записные книжки или персональные цифровые секретари.

Предупреждения

Данные могут содержать неточную или незавершенную информацию в результате истечения времени, изменения условий, используемых источников и естественных условий места сбора сложных географических данных, каждая из которых могут приводить к получению неправильных результатов.

Отсутствие гарантии

Настоящие Данные поставляются "как есть," и Вы соглашаетесь использовать их под свою ответственность. OLYMPUS IMAGING CORPORATION и ее лицензиаты (и их лицензиаты и поставщики) не предоставляют никаких гарантий, никакие виды заявлений или гарантии любого вида, выраженных или подразумеваемых, возникающих согласно закону или другим способом, включая, но не ограничивая, содержание, качество, точность, завершенность, эффективность, надежность, соответствие указанным целям, удобство использования, использование или результаты, полученные из настоящих Данных, а также то, что Данные или серверы будут работать без перебоев или безошибочно.

Отказ от гарантии:

OLYMPUS IMAGING CORPORATION и ЕЕ ЛИЦЕНЗИАТЫ (ВКЛЮЧАЯ ИХ ЛИЦЕНЗИАТОВ И ПОСТАВЩИКОВ) ОТКАЗЫВАЮТСЯ ОТ ЛЮБЫХ ГАРАНТИЙ, ЯВНЫХ ИЛИ ПОДРАЗУМЕВАЕМЫХ, КАЧЕСТВА, ФУНКЦИОНИРОВАНИЯ, ТОВАРНОГО СОСТОЯНИЯ, СООТВЕТСТВИЯ УКАЗАННЫМ ЦЕЛЯМ ИЛИ ОТСУТСТВИЯ КОНТРАФАКТА. В некоторых штатах, территориях или странах исключение подразумеваемой гарантии не допускается, поэтому приведенное выше исключение может к Вам не применяться.

Отказ от ответственности:

OLYMPUS IMAGING CORPORATION и ЕЕ ЛИЦЕНЗИАТЫ (ВКЛЮЧАЯ ИХ ЛИЦЕНЗИАТОВ И ПОСТАВЩИКОВ) НЕ НЕСЕТ ОТВЕТСТВЕННОСТИ ЗА: ЛЮБОЙ СООТВЕТСТВУЮЩИЙ ВИД ПРЕТЕНЗИЙ, ТРЕБОВАНИЙ ИЛИ ДЕЙСТВИЙ, НЕСООТВЕТСТВУЮЩИХ ПРИРОДЕ ПРИЧИНЫ ПРЕТЕНЗИИ, ТРЕБОВАНИЯ ИЛИ ДЕЙСТВИЯ, ПРИПИСЫВАЕМЫХ УБЫТКАМ, УЩЕРБУ ИЛИ ПОВРЕЖДЕНИЯМ, ПРЯМЫМ ИЛИ КОСВЕННЫМ, КОТОРЫЕ МОГЛИ ВОЗНИКНУТЬ В РЕЗУЛЬТАТЕ ИСПОЛЬЗОВАНИЯ ИЛИ ВОЗМОЖНОСТЕЙ ИНФОРМАЦИИ; А ТАКЖЕ ЗА ЛЮБОЙ ВИД УПУЩЕННОЙ ВЫГОДЫ, ПРИБЫЛИ, КОНТРАКТОВ ИЛИ НАКОПЛЕНИЙ ИЛИ ЛЮБЫЕ ДРУГИЕ ВИДЫ ПРЯМЫХ, КОСВЕННЫХ, СЛУЧАЙНЫХ, ОСОБЫХ ИЛИ ПОБОЧНЫХ УБЫТКОВ, ВЫЗВАННЫХ ИСПОЛЬЗОВАНИЕМ ИЛИ НЕВОЗМОЖНОСТЬЮ ИСПОЛЬЗОВАНИЯ НАСТОЯЩЕЙ ИНФОРМАЦИИ, ЛЮБЫЕ ДЕФЕКТЫ ИНФОРМАЦИИ ИЛИ ЗА НАРУШЕНИЯ УСЛОВИЙ НАСТОЯЩИХ ПОЛОЖЕНИЙ И УСЛОВИЙ, НЕЗАВИСИМО ОТ ДЕЙСТВИЙ В КОНТРАКТЕ ИЛИ ГРАЖДАНСКОГО ПРАВА ИЛИ НА ОСНОВАНИИ ГАРАНТИИ, ДАЖЕ ЕСЛИ OLYMPUS IMAGING CORPORATION ИЛИ ЕЕ ЛИЦЕНЗИАТЫ БЫЛИ ПРОИНФОРМИРОВАНЫ О ВОЗМОЖНОСТИ УЩЕРБА ТАКОГО РОДА. В некоторых штатах, территориях или

странах исключение определенной ответственности или ограничения на ущерб не допускаются, поэтому приведенное выше исключение может к Вам не применяться.

Контроль над экспортом

Вы соглашаетесь не экспортировать из любых стран любые части переданных Вам Данных или непосредственно изделия в соответствии с исключениями и всеми необходимыми лицензиями и соглашениями, применяемыми законами, правилами и предписаниями по контролю над экспортом.

Неделимое Соглашение

Настоящие условия и положения представляют неделимое соглашение между Вами и OLYMPUS IMAGING CORPORATION (и ее лицензиатами, включая их лицензиатов и поставщиков), относящееся к предмету соглашения, и заменяет как все, так и отдельные письменные и устные соглашения, существующие ранее между нами и касающиеся предмета соглашения.

Регулирующие законы

Приведенные выше положения и условия регулируются законами Штата Иллинойс, без осуществления (i) конфликтов с правовыми нормами, или (ii) Конвенцией Организации Объединенных Наций о договорах международной купли-продажи товаров, что исключает двусмысленность толкования. Вы соглашаетесь подчиняться юрисдикции Штата Иллинойс для всех без исключения споров, претензий или действий, возникающих из-за или в связи с Данными, предоставленными Вам ниже.

Государственные конечные пользователи

Если Данные получены собственным правительством или от имени правительства Соединенных Штатов или любого другого субъекта, имеющего или применяющего право, аналогичные заявленным правительством Соединенных Штатов, в этом случае Данные представляют собой "коммерческий продукт", согласно его определению в статье 48 C.F.R. ("FAR") 2.101, и лицензируются в соответствии с Положением о конечных пользователях, согласно которым предоставляются настоящие Данные, и каждая копия Данных, предоставляемая или получаемая другим путем, должна быть отмечена и вставлена соответствующим образом согласно следующему "Примечанию по использованию," и должна рассматриваться в соответствии с таким Примечанием:

ПРИМЕЧАНИЕ ПО ИСПОЛЬЗОВАНИЮ
ИМЯ КОНТРАГЕНТА (ПРОИЗВОДИТЕЛЯ/ ПОСТАВЩИКА):
NAVTEQ

АДРЕС КОНТРАГЕНТА (ПРОИЗВОДИТЕЛЯ/ ПОСТАВЩИКА):
425 West Randolph Street, Chicago, Illinois 60606
Настоящие Данные являются коммерческим продуктом
согласно определению FAR 2.101 и попадают под действие
Положений о конечном пользователе, согласно которым эти
Данные предоставляются.

© 1993-2011 NAVTEQ. All rights reserved.

В случае отказа должностным лицом, федеральным
правительственным агентством или другим официальным
федеральным учреждением от использования в
соответствии настоящим описанием, должностному лицу,
федеральному правительственному агентству или другому
официальному федеральному учреждению необходимо
заранее уведомить компанию NAVTEQ для поиска
дополнительных или альтернативных прав на Данные.

Названия мест в Японии

- Извлечение всех или части этих данных (принадлежащих
точкам, странам, регионам, штатам, провинциям,
территориям, префектурам, муниципалитетам или другим
территориальным подразделениям) любым способом из
файлов с данными изображения, в которые они включены,
- запрещено.
- Ни вы, ни любая другая третья сторона не должна любым
способом воспроизводить, копировать, модифицировать,
дизассемблировать, декомпилировать, осуществлять
реинжиниринг или любыми другими способами
анализировать или определять природу данных,
заключенных в эту фотокамеру.

Страны и регионы, где могут отображаться и записываться ориентиры

Страна или регионы	Дисплей экрана
Канада	CANADA
Соединенные Штаты Америки	USA
Барбадос	BARBADOS
Ямайка	JAMAICA
Аргентинская Республика	ARGENTINA
Боливарская Республика Венесуэла	VENEZUELA
Содружество Багамских Островов	BAHAMAS
Доминиканская Республика	DOMINICAN REPUBLIC
Федеративная Республика Бразилия	BRAZIL

Страна или регионы	Дисплей экрана
Республика Чили	CHILE
Республика Колумбия	COLOMBIA
Республика Коста-Рика	COSTA RICA
Республика Эквадор	ECUADOR
Республика Эль-Сальвадор	EL SALVADOR
Республика Гондурас	HONDURAS
Республика Панама	PANAMA
Республика Перу	PERU
Восточная Республика Уругвай	URUGUAY
Мексиканские Соединенные Штаты	MEXICO
Ирландия	IRELAND
Федеративная Республика Германия	GERMANY
Французская Республика	FRANCE
Великое Герцогство Люксембург	LUXEMBOURG
Греческая Республика	GREECE
Королевство Бельгия	BELGIUM
Королевство Дания	DENMARK
Королевство Норвегия	NORWAY
Королевство Испания	SPAIN
Королевство Швеция	SWEDEN
Королевство Нидерландов	NETHERLANDS
Португальская Республика	PORTUGAL
Княжество Андорра	ANDORRA
Княжество Лихтенштейн	LIECHTENSTEIN
Княжество Монако	MONACO
Финляндская Республика	FINLAND
Республика Исландия	ICELAND
Итальянская Республика	ITALY
Республика Мальта	MALTA
Республика Сан-Марино	SAN MARINO
Государство Ватикан	VATICAN CITY STATE
Швейцарская Конфедерация	SWITZERLAND
Англия	ENGLAND
Босния и Герцеговина	BOSNIA AND HERZEGOVINA
Черногория	MONTENEGRO
Румыния	ROMANIA
Украина	UKRAINE
Чешская Республика	CZECH REPUBLIC
Республика Македония	MACEDONIA
Республика Албания	ALBANIA

Страна или регионы	Дисплей экрана
Австрийская Республика	AUSTRIA
Республика Беларусь	BELARUS
Республика Болгария	BULGARIA
Республика Хорватия	CROATIA
Эстонская Республика	ESTONIA
Венгерская Республика	HUNGARY
Республика Казахстан	KAZAKHSTAN
Латвийская Республика	LATVIA
Литовская Республика	LITHUANIA
Республика Польша	POLAND
Республика Сербия	SERBIA
Республика Словения	SLOVENIA
Республика Узбекистан	UZBEKISTAN
Российская Федерация	RUSSIA
Словацкая Республика	SLOVAK REPUBLIC
Арабская Республика Египет	EGYPT
Королевство Бахрейн	BAHRAIN
Королевство Саудовская Аравия	SAUDI ARABIA
Турецкая Республика	TURKEY
Государство Кувейт	KUWAIT
Государство Катар	QATAR
Султанат Оман	OMAN
Объединенные Арабские Эмираты	UAE
Федеративная Республика Нигерия	NIGERIA
Королевство Лесото	LESOTHO
Королевство Марокко	MOROCCO
Республика Ангола	ANGOLA
Республика Гана	GHANA
Республика Мозамбик	MOZAMBIQUE
Республика Намибия	NAMIBIA
Южно-Африканская Республика	SOUTH AFRICA
Республика Кения	KENYA
Новая Зеландия	NEW ZEALAND
Австралийский Союз	AUSTRALIA
Специальный Административный Район Гонконг	HONG KONG
Специальный Административный Район Макао	MACAU

Страна или регионы	Дисплей экрана
Тайвань	TAIWAN
Япония	JAPAN
Малайзия	MALAYSIA
Бруней Даруссалам	BRUNEI
Королевство Таиланд	THAILAND
Республика Индонезия	INDONESIA
Республика Сингапур	SINGAPORE
Республика Филиппины	PHILIPPINES
Социалистическая Республика Вьетнам	VIETNAM
Республика Индия	INDIA
Каймановы острова	CAYMAN ISLANDS
Гваделупа	GUADELOUPE-FRANCE
Мартиника	MARTINIQUE-FRANCE
Пуэрто-Рико	PUERTO RICO
Американские Виргинские острова	US VIRGIN ISLANDS
Реюньон	REUNION-FRANCE
Французская Гвиана	GUYANE-FRANCE
Гибралтар	GIBRALTAR
Нормандские Острова	CHANNEL ISLANDS
Остров Мэн	ISLE OF MAN
Северная Ирландия	NORTHERN IRELAND
Шотландия	SCOTLAND
Уэльс	WALES
Республика Боливия	BOLIVIA
Республика Гватемала	GUATEMALA
Республика Никарагуа	NICARAGUA
Республика Парагвай	PARAGUAY
Республика Тринидад и Тобаго	TRINIDAD AND TOBAGO
Республика Бурунди	BURUNDI

Страны и регионы, где нет информации ориентиров

Страна или регионы	Дисплей экрана
Антигуа и Барбуда	ANTIGUA AND BARBUDA
Белиз	BELIZE
Гренада	GRENADA
Сент-Люсия	SAINT LUCIA
Сент-Винсент и Гренадины	SAINT VINCENT AND THE GRENADINES
Содружество Доминики	DOMINICA

Страна или регионы	Дисплей экрана
Кооперативная Республика Гайана	GUYANA
Федерация Сент-Китс и Невис	SAINT KITTS AND NEVIS
Республика Куба	CUBA
Республика Гаити	HAITI
Республика Суринам	SURINAME
Республика Кипр	CYPRUS
Туркменистан	TURKMENISTAN
Буркина-Фасо	BURKINA FASO
Центральноафриканская Республика	CENTRAL AFRICAN REPUBLIC
Демократическая Республика Конго	CONGO, DEMOCRATIC REPUBLIC
Демократическая Республика Сан-Томе и Принсипи	SAO TOME AND PRINCIPE
Федеральная Исламская Республика Коморские Острова	COMOROS
Габонская Республика	GABON
Республика Бенин	BENIN
Республика Камерун	CAMEROON
Республика Кабо-Верде	CAPE VERDE
Республика Чад	CHAD
Республика Конго	CONGO, REPUBLIC OF THE
Республика Кот-д'Ивуар	COTE D'IVOIRE (IVORY COAST)
Республика Экваториальная Гвинея	EQUATORIAL GUINEA
Республика Гвинея	GUINEA
Республика Гвинея - Бисау	GUINEA-BISSAU
Республика Либерия	LIBERIA
Республика Мадагаскар	MADAGASCAR
Республика Мали	MALI
Республика Маврикий	MAURITIUS
Республика Нигер	NIGER
Республика Руанда	RWANDA
Республика Сенегал	SENEGAL
Республика Сейшельские Острова	SEYCHELLES
Республика Сьерра-Леоне	SIERRA LEONE
Республика Того	TOGO
Республика Тунис	TUNISIA

Страна или регионы	Дисплей экрана
Соломоновы острова	SOLOMON ISLANDS
Тувалу	TUVALU
Федеративные Штаты Микронезии	MICRONESIA
Французская Полинезия	FRENCH POLYNESIA
Королевство Тонга	TONGA
Папуа - Новая Гвинея	PAPUA NEW GUINEA
Республика Кирибати	KIRIBATI
Республика Науру	NAURU
Республика Палау	PALAU
Республика Островов Фиджи	FJI
Республика Маршалловы Острова	MARSHALL ISLANDS
Республика Вануату	VANUATU
Монголия	MONGOLIA
Республика Корея	SOUTH KOREA
Королевство Камбоджа	CAMBODIA
Лаосская Народно-Демократическая Республика	LAOS
Союз Мьянма	BURMA (MYANMAR)
Демократическая Социалистическая Республика Шри-Ланка	SRI LANKA
Королевство Бутан	BHUTAN
Народная Республика Бангладеш	BANGLADESH
Мальдивская Республика	MALDIVES
Республика Непал	NEPAL
Новая Каледония	NEW CALEDONIA
Остров Святой Елены	SAINT HELENA
Майотта	MAYOTTE
Фолклендские острова	FALKLAND ISLANDS (ISLAS MALVINAS)
Бермудские острова	BERMUDA
Теркс и Кайкос	TURKS AND CAICOS ISLANDS
Сан-Пьер и Микелон	SAINT PIERRE AND MIQUELON
Ангилья	ANGUILLA
Аруба	ARUBA
Антильские острова	NETHERLANDS ANTILLES
Монсеррат	MONTSERRAT
Гренландия	GREENLAND

Страна или регионы	Дисплей экрана
Гуам	GUAM
Остров Норфолк	NORFOLK ISLAND
Американское Самоа	AMERICAN SAMOA
Острова Кука	COOK ISLANDS
Уоллис и Футуна	WALLIS AND FUTUNA
Ниуэ	NIUE
Северные Марианские острова	NORTHERN MARIANA ISLANDS
Токелау	TKELAU

Типы ориентиров

Естественные ориентиры	Естественная топография
	Порты и гавани
Правительственные и государственные учреждения	Префекторальные правительственные учреждения
	Здания муниципалитетов и мэрий
	Городские и деревенские учреждения
	Посольства и консульства
Транспортные средства	Правительственные учреждения
	Железнодорожные станции
	Аэропорты и аэродромы
Спортивные сооружения	Здания паромных терминалов
	Спортивные сооружения (стадионы, спортивные площадки, гимнастические залы)
Парки с аттракционами	Поля для гольфа
	Музеи
	Художественные музеи, картинные галереи
	Зоопарки
	Ботанические сады
	Аквариумы
	Места для отдыха
Парки отдыха	
Интересные места	Интересные места, туристические места, панорамные виды
	Театры
Организации и др.	Замки
	Церкви
	Побережья

❗ В некоторых странах или регионах может быть незначительное число ориентиров или же их названия могут отличаться от официально используемых.

❗ Информация об ориентирах датирована июлем 2011 года и не может быть изменена.



© 1993-2011 NAVTEQ. All rights reserved.

© Her Majesty the Queen in Right of Canada, © Queen's Printer for Ontario, © Canada Post Corporation, GeoBase®, ©Department of Natural Resources Canada. All rights reserved.
©United States Postal Service® 2010. Prices are not established, controlled or approved by the United States Postal Service®. The following trademarks and registrations are owned by the USPS: United States Postal Service, USPS, and ZIP+4.





© Shobunsha Publications, Inc.
"MAPPLE" is a registered trademark of Shobunsha Publications, Inc. in Japan.
Landmark data for Japan is provided by Shobunsha Publications, Inc.

Australia	© Hema Maps Pty. Ltd, 2011. Copyright. Based on data provided under license from PSMA Australia Limited (www.pasma.com.au). Product incorporates data which is © 2011 Telstra Corporation Limited, GM Holden Limited, Intelematics Australia Pty Ltd, NAVTEQ International LLC, Sentinel Content Pty Limited and Continental Pty Ltd.
Austria	© Bundesamt für Eich- und Vermessungswesen
Canada	The Data for areas of Canada includes information taken with permission from Canadian authorities, including: © Her Majesty the Queen in Right of Canada, © Queen's Printer for Ontario, © Canada Post Corporation, GeoBase®, ©Department of Natural Resources
Croatia, Cyprus, Estonia, Latvia, Lithuania, Poland, Slovenia, Ukraine	© EuroGeographics
Ecuador	INSTITUTO GEOGRAFICO MILITAR DEL CUADRO AUTORIZACION N° IGM-2011-01- PCO-01 DEL 25 DE ENERO DE 2011
France, French Guiana, Guadeloupe, Martinique, Réunion	source: © IGN 2009 – BD TOPO ®
Germany	Die Grundlagendaten wurden mit Genehmigung der zustaendigen Behoerden entnommen.
Great Britain	Contains Ordnance Survey data © Crown copyright and database right 2010 Contains Royal Mail data © Royal Mail copyright and database right 2010
Greece	Copyright Geomatics Ltd.

Guatemala	Aprobado por el INSTITUTO GEOGRAFICO NACIONAL – Resolución del IGN No 186-2011
Hungary	Copyright © 2003; Top-Map Ltd.
Italy	La Banca Dati Italiana è stata prodotta usando quale riferimento anche cartografia numerica ed al tratto prodotta e fornita dalla Regione Toscana.
Mexico	Fuente: INEGI (Instituto Nacional de Estadística y Geografía.)
Mozambique	Certain Data for Mozambique provided by Cenacarta © 2011 by Cenacarta
Norway	Copyright © 2000; Norwegian Mapping Authority
Portugal	Source: IgeoE – Portugal
Spain	Información geográfica propiedad del CNIG
Sweden	Based upon electronic data © National Land Survey Sweden.
Switzerland	Topografische Grundlage: © Bundesamt für Landestopographie
United States	©United States Postal Service® 2011. Prices are not established, controlled or approved by the United States Postal Service®. The following trademarks and registrations are owned by the USPS: United States Postal Service, USPS, and ZIP+4.

МЕРЫ ПРЕДОСТОРОЖНОСТИ

	ПРЕДУПРЕЖДЕНИЕ ОПАСНОСТЬ ПОРАЖЕНИЯ ЭЛЕКТРИЧЕСКИМ ТОКОМ НЕ ОТКРЫВАТЬ	
<p>ПРЕДУПРЕЖДЕНИЕ: ВО ИЗБЕЖАНИЕ ПОРАЖЕНИЯ ЭЛЕКТРИЧЕСКИМ ТОКОМ НЕ СНИМАЙТЕ КРЫШКУ (ИЛИ ЗАДНЮЮ ПАНЕЛЬ) ВНУТРИ ФОТОКАМЕРЫ НЕ ДЕТАЛЕЙ, НАХОДЯЩИХСЯ В ВАШЕМ ОБСЛУЖИВАНИИ.</p> <p>ДОВЕРЬТЕ ТЕХНИЧЕСКОЕ ОБСЛУЖИВАНИЕ ВЫСОКОВАЛИФИЦИРОВАННОМУ СЕРВИСНОМУ ПЕРСОНАЛУ OLYMPUS.</p>		



Восклицательный знак, заключенный в треугольник, обозначает в сопроводительной документации важные инструкции по эксплуатации и уходу.



ОПАСНО

Невыполнение рекомендаций, обозначенных этим символом, при использовании данного изделия может привести к серьезным травмам или смертельному исходу.



ОСТОРОЖНО

Невыполнение рекомендаций, обозначенных этим символом, при использовании данного изделия может привести к травмам или смертельному исходу.



ПРЕДУПРЕЖДЕНИЕ

Невыполнение рекомендаций, обозначенных этим символом, при использовании данного изделия может привести к травмам низкой степени тяжести, повреждению оборудования или потере ценных данных.

ОСТОРОЖНО!

ВО ИЗБЕЖАНИЕ ВОЗГОРАНИЯ ИЛИ ПОРАЖЕНИЯ ЭЛЕКТРИЧЕСКИМ ТОКОМ, НИ В КОЕМ СЛУЧАЕ НЕ РАЗБИРАЙТЕ ИЗДЕЛИЕ, НЕ ПОДВЕРГАЙТЕ ИЗДЕЛИЕ ВОЗДЕЙСТВИЮ ВОДЫ И НЕ ЭКСПЛУАТИРУЙТЕ ЕГО ПРИ ВЫСОКОЙ ВЛАЖНОСТИ ОКРУЖАЮЩЕЙ СРЕДЫ.

Общие меры предосторожности

Прочитайте все инструкции — Перед использованием изделия прочитайте все инструкции по эксплуатации. Сохраните все технические руководства и документацию для дальнейшего использования.

Очистка — Перед очисткой обязательно отсоединяйте изделие от электросети. Для очистки можно использовать только влажную ткань. Нельзя использовать для очистки жидкие или аэрозольные очищающие средства, а также любые органические растворители.

- Аксессуары** — В целях личной безопасности и во избежание повреждения изделия используйте только те аксессуары, которые рекомендованы фирмой Olympus.
- Вода и влага** — Меры предосторожности для влагозащитных изделий описаны в разделах о защите от влаги.
- Размещение** — Надежно устанавливайте изделие на штатив, стойку или зажим, чтобы избежать повреждения изделия.
- Источники питания** — Подключайте данное изделие только к тем источникам питания, которые указаны на изделии.
- Молнии** — Если во время использования сетевого USB-адаптера начинается гроза, немедленно выньте вилку адаптера из розетки.
- Посторонние предметы** — Во избежание травм запрещено вставлять в изделие металлические предметы.
- Тепло** — Нельзя использовать или хранить данное изделие рядом с такими источниками тепла как отопительные батареи, тепловые занавески, печи и любое оборудование или устройства, выделяющее тепло, в т.ч. усилители стереосистем.

Обращение с фотокамерой

ОСТОРОЖНО

- **Нельзя пользоваться фотокамерой рядом с горючими или взрывоопасными газами.**
- **Не используйте вспышку и LED (в том числе подсветку AF) при съемке людей (младенцев, маленьких детей и т.д.) с близкого расстояния.**
 - При съемке со вспышкой располагайте фотокамеру не ближе 1 м от человеческих лиц. Срабатывание вспышки рядом с глазами человека может привести к временной потере зрения.
- **Не давайте фотокамеру детям и младенцам.**
 - Всегда используйте и храните фотокамеру вне пределов досягаемости для маленьких детей и младенцев во избежание следующих ситуаций, в которых они могут получить серьезные травмы:
 - Ребенок может запутаться в ремешке фотокамеры, что приведет к удушью.
 - Ребенок может случайно проглотить аккумулятор, карты памяти или другие мелкие детали.
 - Ребенок может ослепить вспышкой себя или других детей.
 - Ребенок может получить травму от движущихся деталей фотокамеры.
- **Не смотрите на солнце или яркие лампы, используя фотокамеру.**
- **Нельзя хранить фотокамеру в пыльных или влажных помещениях.**
- **Не накрывайте рукоятку вспышкой во время ее срабатывания.**
- **Используйте только карты SD/SDHC/SDXC или Eye-Fi.**
Запрещается использовать карты других типов.
 - Если вы случайно вставили в фотокамеру карту другого типа, обратитесь к уполномоченному дистрибутору или в сервисный центр. Не пытайтесь извлечь карту с силой.
- **В случае перегрева USB-адаптера, а также появления необычных запахов, звуков или дыма из него немедленно отключите его от розетки и прекратите пользоваться им. Затем обратитесь к авторизованному продавцу или в сервисный центр.**

ПРЕДУПРЕЖДЕНИЕ

- **Немедленно прекратите использование фотокамеры при появлении необычного запаха, шума или дыма.**
- Ни в коем случае не извлекайте аккумулятор голыми руками, поскольку это может вызвать возгорание или ожог рук.
- **Не держите фотокамеру влажными руками.**
- **Не оставляйте фотокамеру в местах, где она может подвергнуться воздействию очень высоких температур.**
 - Это может привести к ухудшению характеристик ее элементов, а, в некоторых случаях, фотокамера может загореться. Не накрывайте сетевой USB-адаптер во время работы (например, одеялом). Это может привести к перегреву и пожару.
- **Во избежание низкотемпературных ожогов, обращайтесь с фотокамерой осторожно.**
 - Поскольку фотокамера содержит металлические детали, ее перегрев может привести к низкотемпературным ожогам. Примите во внимание следующие:
 - При продолжительном использовании фотокамера нагревается. Держа фотокамеру в этом состоянии, можно получить низкотемпературный ожог.
 - При крайне низких температурах окружающей среды корпус фотокамеры может охладиться до температуры ниже окружающей. При низких температурах, по возможности, держите фотокамеру в перчатках.
- **Следите за ремешком.**
 - Следите за ремешком, на котором висит фотокамера. Он может легко зацепиться за различные выступающие предметы и стать причиной серьезной травмы.
- Для защиты высокотехнологичных элементов данного изделия никогда не оставляйте фотокамеру в нижеперечисленных местах ни во время использования, ни во время хранения:
 - Места, где температура и/или влажность имеют высокие значения или чрезмерно колеблются. Под прямыми солнечными лучами, на пляже, в запечатых автомобилях или рядом с источниками тепла (печи, отопительные батареи и т.п.) или увлажнителями.
 - Там, где много песка или пыли.
 - Места с горючими или взрывчатыми веществами.
 - В местах с повышенной влажностью типа ванной комнаты или под дождем. При использовании влагозащитных изделий прочтите прилагаемую к ним инструкцию.
 - В местах, подверженных сильным вибрациям.
- Не роняйте фотокамеру и не подвергайте ее воздействию сильных ударов или вибрации.
- При установке фотокамеры на штатив или снятии со штатива вращайте винт штатива, а не фотокамеру.
- Перед транспортировкой фотокамеры уберите штатив и любые другие дополнительные принадлежности, произведенные не OLYMPUS.
- Не касайтесь электрических контактов на фотокамере.

- Не оставляйте фотокамеру направленной прямо на солнце. Это может привести к повреждению ламелей/шторок затвора, нарушению цветопередачи, появлению ореола на элементе записи изображения, а также к пожару.
- Не прикладывайте к объективу значительных толкающих или тянущих усилий.
- Вынимайте аккумулятор перед продолжительным хранением фотокамеры. Выберите для хранения прохладные и сухие места во избежание конденсации и образования налета внутри фотокамеры. Проверьте фотокамеру после хранения, включив питание и нажав на кнопку пуска затвора, убедитесь, что она функционирует нормально.
- Возможны сбои в работе фотокамеры, если она используется в местах с воздействием магнитного/электромагнитного поля, радиоволн или высокого напряжения, например, рядом с телевизором, микроволновой печью, вблизи теле- или радиобашни или опор ЛЭП. В этом случае выключите и снова выключите фотокамеру, прежде чем продолжать работу.
- Всегда соблюдайте ограничения, накладываемые на среду эксплуатации фотокамеры, описанные в ее руководстве.

Меры предосторожности при использовании аккумулятора

Во избежание протечки, перегрева, взгорания или взрыва аккумулятора, поражения электрическим током или причинения ожогов при ее использовании, следуйте приведенным ниже инструкциям.

ОПАСНО

- В этой фотокамере используется ионно-литиевый аккумулятор фирмы Olympus. Заряжайте аккумулятор с помощью указанного сетевого USB-адаптера или зарядного устройства. Запрещается использовать другие сетевые USB-адаптеры или зарядные устройства.
- Нельзя нагревать аккумуляторы или бросать их в огонь.
- При использовании или хранении батарей соблюдайте меры предосторожности и следите, чтобы они не касались металлических предметов вроде ювелирных украшений, булавок, застежек и т.п.
- Нельзя хранить батареи в местах, где они могут подвергаться воздействию прямых солнечных лучей, высоких температур в автомобилях, рядом с источниками тепла и т.п.
- Во избежание протекания батарей или повреждения их выводов, тщательно следуйте инструкциям по эксплуатации батарей. Никогда не пытайтесь разбирать батареи или дорабатывать их, паять и т.п.
- Если жидкость из батареи попала в глаза, немедленно промойте глаза чистой, холодной проточной водой и срочно обратитесь к врачу.

- Храните батареи вне пределов досягаемости маленьких детей. Если ребенок случайно проглотил батарею, срочно обратитесь к врачу.
- Если извлечь аккумулятор из камеры не удается, обратитесь к авторизованному продавцу или в сервисный центр. Не пытайтесь извлечь аккумулятор с применением силы.
- В случае повреждения аккумулятора (царапин и т.п.) возможен перегрев и даже взрыв.

ОСТОРОЖНО

- Постоянно держите батареи сухими.
- Во избежание протекания, перегрева, возгорания или взрыва, используйте только батареи, рекомендованные для использования с данным изделием.
- Вставляйте батареи осторожно, как описано в инструкции по эксплуатации.
- Если аккумуляторы не заряжаются в течение указанного времени, прекратите зарядку, и не используйте их.
- Не используйте аккумулятор, если он треснул или сломан.
- Если во время использования аккумулятора протек, потерял нормальную окраску, деформировался или приобрел другие аномальные особенности, прекратите использовать фотокамеру.
- Если жидкость, вытекшая из аккумулятора, попала на одежду или кожу, немедленно снимите загрязненную одежду и промойте пораженный участок чистой, холодной проточной водой. Если от жидкости на коже остался ожог, срочно обратитесь к врачу.
- Не подвержайте аккумуляторы воздействию ударов или продолжительной вибрации.

ПРЕДУПРЕЖДЕНИЕ

- Перед установкой аккумулятора внимательно осмотрите его на наличие протечек, изменения окраски, деформации или других аномальных признаков.
- Во время продолжительного использования аккумулятор может нагреться. Во избежание ожогов не вынимайте его из фотокамеры сразу же.
- Перед длительным хранением фотокамеры обязательно извлеките из нее аккумулятор.
- С этой фотокамерой можно использовать только ионно-литиевые аккумуляторы Olympus (LI-50B). Аккумуляторы других типов использовать нельзя.
- Опасность взрыва при использовании аккумулятора неправильного типа.
- Фотокамера расходует питание в зависимости от режима ее эксплуатации.

- В нижеуказанных режимах электроэнергия расходуется непрерывно, и аккумулятор быстро разряжается.
- Непрерывно используется трансфокатор.
- В режиме съемки кнопка затвора продолжительное время нажата наполовину, что включает автоматическую фокусировку.
- Просмотр снимков на мониторе в течение продолжительного времени.
- Фотокамера подключена к компьютеру или к принтеру.
- При использовании разряженного аккумулятора фотокамера может выключиться без отображения индикатора предупреждения о недостаточной заряженности аккумулятора.
- В этой фотокамере используется ионно-литиевый аккумулятор фирмы Olympus. Нельзя использовать аккумуляторы других типов.
- Попадание влаги или жира на контактные выводы аккумулятора может привести к нарушению контакта с фотокамерой. Перед использованием тщательно протрите аккумулятор сухой салфеткой.
- Обязательно зарядите аккумулятор перед первым использованием, иначе он прослужит недолго.
- При использовании фотокамеры на аккумуляторах при низких температурах окружающей среды, держите фотокамеру и запасные аккумуляторы в самом теплом месте. Аккумуляторы, подсевшие при низкой температуре, могут восстановить работоспособность при комнатной температуре.
- Перед длительными поездками, особенно за границу, купите запасные аккумуляторы. Во время путешествия возможны затруднения с приобретением рекомендованных аккумуляторов.
- Если требуется длительное хранение, храните аккумулятор в прохладном месте.
- Утилизируя аккумуляторы, вы помогаете беречь ресурсы нашей планеты. Выбрасывая отработавшие аккумуляторы, не забудьте закрыть их контактные выводы. Всегда соблюдайте местные законы и правила.

Адаптер USB-AC

- Входящий в комплект сетевой USB-адаптер F-2AC разработан для использования только с этой фотокамерой. Зарядка других фотокамер с помощью этого USB-AC адаптера невозможна.
- Не подсединяйте сетевой USB-адаптер F-2AC к другим устройствам, кроме фотокамеры.
- Для сетевого USB-адаптера моноблока с вилкой: Прилагаемый сетевой USB-адаптер F-2AC должен быть правильно сориентирован в вертикальном положении или размещаться на полу.

монитор

- Не прикладывайте к монитору значительные усилия, иначе изображение может стать нечетким, возможны неполадки в режиме просмотра или монитор будет поврежден.
- В верхней/нижней части монитора может появляться белая полоска, но это не является признаком неполадок.
- При расположении объекта съемки по диагонали фотокамеры его края могут выглядеть на мониторе зигзагообразными. Это не является признаком неполадок. Данный эффект будет менее заметен в режиме просмотра.
- В условиях низких температур монитору может потребоваться больше времени на включение, или его цветопередача временно изменится. Удачным решением при использовании фотокамеры в условиях крайне низких температур будет периодическое помещение фотокамеры в теплое место. Монитор, работающий хуже при низких температурах, восстановится при нормальных температурах.
- Монитор данного изделия произведен по высокоточной технологии, однако некоторые пиксели все равно могут выгорать. Они не влияют на сохранение изображений. В зависимости от угла зрения возможна неравномерность цвета и яркости. Это происходит в силу конструкции монитора. Это не является неисправностью.

Правовые и прочие уведомления

- Фирма Olympus не дает никаких заверений или гарантий в отношении убытков или ожидаемой выгоды от надлежащего использования данного изделия, а также требований третьих лиц, вызванных ненадлежащим использованием данного изделия.
- Фирма Olympus не дает никаких заверений или гарантий в отношении убытков или ожидаемой выгоды, которые могут возникнуть из-за стирания данных снимков при надлежащем использовании данного изделия.

Ограничение гарантии

- Компания Olympus не делает заявлений и не дает гарантий, как явных, так и подразумеваемых, посредством или в отношении любого содержания данных письменных материалов или программного обеспечения, и ни при каких обстоятельствах не будет нести ответственность по любой подразумеваемой гарантии товарного состояния или пригодности для любых конкретных целей или за любой косвенный, побочный или непрямой ущерб (включая ущерб от потери коммерческой выгоды, препятствия в бизнесе и потери коммерческой информации, но не ограничиваясь ими), возникающий в результате использования или несоблюдения использовать эти письменные материалы

или программное обеспечение или оборудование. В некоторых странах запрещено исключать или ограничивать ответственность за вытекающие или побочные убытки или за косвенные гарантии, поэтому ограничения, приведенные выше, могут на вас не распространяться.

- Компания Olympus сохраняет за собой все права на данное руководство.

Предупреждение

Несанкционированное фотографирование или использование материалов, защищенных авторским правом, может привести к нарушению действующего законодательства об авторском праве. Фирма Olympus не принимает никакой ответственности за несанкционированное фотографирование, использование и другие действия, нарушающие права владельцев авторского права.

Уведомление об авторском праве

Все права защищены. Никакая часть настоящих печатных материалов или программного обеспечения ни в каких целях не может быть воспроизведена в какой бы то ни было форме и какими бы то ни было средствами, будь то электронные или механические, включая фотокопирование и запись на магнитный носитель или сохранение в запоминающих устройствах или поисковых системах, если на то нет письменного разрешения фирмы Olympus. Мы не принимаем никакой ответственности за использование информации, содержащейся в настоящих печатных материалах или программном обеспечении, или за убытки, явившиеся следствием использования этой информации. Фирма Olympus сохраняет право на внесение изменений в форму и содержание настоящей публикации или в программное обеспечение без каких-либо обязательств и предварительных уведомлений.

Для пользователей в Европе



Знак "CE" указывает, что это изделие соответствует европейским требованиям по безопасности, охране здоровья, экологической безопасности и безопасности пользователя. Фотокамеры со знаком "CE" предназначены для продажи в Европе.



Этот символ [перечернутая мусорная урна WEEE на колесах, приложение IV] обозначает раздельный сбор электрических и электронных отходов в странах ЕС. Не выбрасывайте изделия вместе с бытовым мусором.

Используйте системы возврата и сбора, действующие в вашей стране, для утилизации данного изделия.



Этот символ [перечернутый мусорный бак на колесах, Директива 2006/66/ЕС, приложение II] указывает на раздельный сбор отработанных батарей в странах ЕС. Не выбрасывайте батареи вместе с бытовым мусором. Используйте системы возврата и сбора, действующие в вашей стране, для утилизации отработанных батарей.

Применяйте только оригинальный аккумулятор и сетевой USB-адаптер

Настоятельно рекомендуем использовать с данной фотокамерой только оригинальный аккумулятор и сетевой USB-адаптер Olympus. Использование аккумуляторных батарей и/или сетевого USB-адаптера производства не компании Olympus может привести к пожару или травмам вследствие утечек, перегрева, воспламенения или иного повреждения аккумуляторной батареи. Компания Olympus не несет ответственности за несчастные случаи или повреждения, которые могут возникнуть в результате использования аккумуляторных батарей, зарядного устройства и/или сетевого USB-адаптера, которые не являются оригинальными изделиями компании Olympus.

Гарантийные условия

1 В случае неисправности изделия несмотря на его надлежащее использование (в соответствии с имеющимися в комплекте инструкциями по обращению с изделием и его эксплуатации), в течение гарантийного периода, в соответствии с применимым национальным законодательством, после даты покупки у авторизованного дистрибьютора компании Olympus внутри сферы

коммерческой деятельности компании Olympus Europa Holding GmbH согласно перечню авторизованных дистрибьюторов на сайте: <http://www.olympus.com>, данное изделие подлежит бесплатному ремонту или обмену на усмотрение компании Olympus. Для предъявления прав по настоящей гарантии покупатель должен предоставить изделие до окончания гарантийного периода в соответствии с применимым национальным законодательством дилеру, у которого было приобретено изделие, или в любой сервисный центр компании Olympus в области коммерческой деятельности компании Olympus Europa Holding GmbH, как указано на сайте: <http://www.olympus.com>. В течение одного года действия общемировой гарантии покупатель может сдать изделие в любой сервисный центр Olympus. Примите во внимание, что сервисные центры Olympus имеются не во всех странах.

2 Покупатель обязан доставить изделие дилеру или в авторизованный сервисный центр компании Olympus на свой собственный риск и несет все расходы, связанные с доставкой изделия.

Гарантийные условия

1 Компания "OLYMPUS IMAGING CORP.", (Shinjuku Monolith, 2-3-1 Nishi-Shinjuku, Shinjuku-ku, Tokyo 163-0914, Japan) предоставляет общемировую гарантию сроком действия на один год. Для выполнения любого ремонта, согласно условиям гарантии, данная общемировая гарантия должна быть предъявлена в авторизованный сервисный центр компании Olympus. Данная гарантия действительна только в случае, если в авторизованный сервисный центр компании Olympus предъявляются гарантийный сертификат и доказательство покупки. Примите во внимание, что данная гарантия является дополнением и никоим образом не затрагивает законных прав покупателя на гарантийное обслуживание в соответствии с применимым национальным законодательством, регулирующим продажу потребительских товаров, перечисленных выше.

2 Эта гарантия не покрывает случаи, приведенные ниже, и покупателю потребуется оплатить ремонт даже тех неисправностей, которые случились на протяжении вышеупомянутого гарантийного периода.

- Любые неисправности, обусловленные неправильным обращением (например использованием по назначению, не указанному в инструкциях по обращению с изделием или в других разделах руководства по эксплуатации, и т.д.).
- Какие-либо неисправности, которые возникли вследствие ремонта, модификации, чистки и т.д., выполненных не компанией Olympus или не авторизованным сервисным центром Olympus.

- с. Любые неисправности и повреждения, обусловленные перевозкой, падением, ударом и т. п. после приобретения изделия.
- д. Какие-либо неисправности или повреждения, которые возникли вследствие пожара, землетрясения, наводнения, удара молнии, других природных катастроф, загрязнения окружающей среды и нестабильного электрического напряжения.
- е. Какие-либо неисправности, которые возникли вследствие небрежного или неправильного хранения (например, хранение изделия в условиях повышенной температуры или влажности, вблизи репеллентов или вредных лекарственных средств и т.д.), неправильного технического обслуживания и т.д.
- ф. Какие-либо неисправности, которые возникли вследствие использования отработанных источников питания и т.п.
- г. Какие-либо неисправности, которые возникли вследствие попадания внутрь корпуса изделия песка, грязи и т.п.
- h. Если данный гарантийный сертификат не возвращен вместе с изделием.
- i. В случае любых поправок, сделанных на гарантийном сертификате, относительно года, месяца и дня покупки, фамилии покупателя, имени дилера и серийного номера.
- j. Если вместе с данным гарантийным сертификатом не предъявлены документы, подтверждающие покупку.
- 3** Настоящая гарантия распространяется только на изделие; гарантия не распространяется на любые другие аксессуары, в том числе на футляр, ремешок, крышку объектива и батареи.
- 4** В соответствии с этой гарантией единственной обязанностью компании Olympus является ремонт и замена изделия. Любая ответственность в соответствии с данной гарантией за косвенный или последующий ущерб или убытки любого рода, понесенные покупателем вследствие неисправности изделия, в частности, любой ущерб или повреждение, причиненные каким-либо объективам, пленкам, другому оборудованию и аксессуарам, используемым вместе с изделием, а также за любые убытки, обусловленные задержкой ремонта или потерей данных, исключается. Это не затрагивает обязательных законодательных норм.

Указания по гарантийному обслуживанию

- 1** Настоящая гарантия имеет силу только при условии надлежащего заполнения компанией Olympus или авторизованным дилером гарантийного сертификата или других документов, содержащих достаточное подтверждение. Поэтому позаботьтесь о том, чтобы были полностью вписаны ваша фамилия, имя дилера, серийный номер, а также год, месяц и день покупки, или чтобы к данному гарантийному сертификату был приложен оригинал чека или счета-фактуры (с указанием имени дилера, даты покупки и типа изделия). Компания Olympus оставляет за собой право отказаться от предоставления бесплатных услуг в случае, если не заполнен гарантийный сертификат, не приложен вышеуказанный документ или содержащиеся в нем сведения неполные или неразборчивые.
- 2** Так как настоящий гарантийный сертификат не восстанавливается, храните его в надежном месте.
- * Список авторизованных международных сервисных центров Olympus находится на сайте <http://www.olympus.com>.

Торговые марки

- IBM является зарегистрированной торговой маркой International Business Machines Corporation.
- Microsoft и Windows являются зарегистрированными торговыми марками Microsoft Corporation.
- Macintosh является торговой маркой Apple Inc.
- Логотип SDHC/SDXC является торговой маркой.
- Eye-Fi является зарегистрированной торговой маркой компании Eye-Fi, Inc.
- Остальные названия компаний и продуктов являются торговыми марками и/или зарегистрированными торговыми марками соответствующих владельцев.
- В настоящей инструкции приняты стандарты файловых систем фотокамер "Design rule for Camera File system/DCF", установленные Japan Electronics and Information Technology Industries Association (JEITA).

THIS PRODUCT IS LICENSED UNDER THE AVC PATENT PORTFOLIO LICENSE FOR THE PERSONAL AND NONCOMMERCIAL USE OF A CONSUMER TO (i) ENCODE VIDEO IN COMPLIANCE WITH THE AVC STANDARD ("AVC VIDEO") AND/OR (ii) DECODE AVC VIDEO THAT WAS ENCODED BY A CONSUMER ENGAGED IN A PERSONAL AND NON-COMMERCIAL ACTIVITY AND/OR WAS OBTAINED FROM A VIDEO PROVIDER LICENSED TO PROVIDE AVC VIDEO. NO LICENSE IS GRANTED OR SHALL BE IMPLIED FOR ANY OTHER USE. ADDITIONAL INFORMATION MAY BE OBTAINED FROM MPEG LA, L.L.C. SEE [HTTP://WWW.MPEGLA.COM](http://www.MPEGLA.COM)

Программное обеспечение в данной фотокамере может включать программы сторонних производителей. Любая программа сторонних производителей подпадает под действия и условия ее владельцев или держателей лицензии, на основании которых данная программа предоставляется вам.

Эти условия, а также иные примечания к программам сторонних производителей, если таковые имеются, можно найти в файле в формате PDF с примечаниями к программному обеспечению на прилагаемом компакт-диске или на сайте <http://www.olympus.co.jp/en/support/msgs/digicamera/download/notice/notice.cfm>

При поддержке ARCISOFT.

ТЕХНИЧЕСКИЕ ХАРАКТЕРИСТИКИ

Фотокамера

Тип изделия	: Цифровая фотокамера (для съемки и просмотра)
Система записи	
Фотографии	: Цифровая запись, JPEG (в соответствии с Design rule for Camera File system (DCF) (Проектные нормы для файловой системы фотокамеры))
Поддерживаемые стандарты	: Exif 2.3, Цифровой формат управления печатью (DPOF), PRINT Image Matching III, PictBridge
Фотоснимок 3D	: Формат MP
Звук к снимкам	: Формат Wave
Видео	: MOV H.264 Linear PCM
Память	: Встроенная память, карта памяти SD/SDHC/SDXC/Eye-Fi (поддерживает UHS-I)
Количество эффективных пикселей	: 16 000 000 пикселей
Элемент записи изображения	: 1/2,3-дюймовая матрица КМОП (светофильтр основных цветов)
Объектив	: Olympus, 4,2 – 52,5 мм, f3,0 – 5,9 (эквивалент 24 – 300 мм для 35-мм пленок)
Система замера экспозиции	: Цифровой замер ESP, точечный замер
Выдержка	: От 4 до 1/2000 сек.
Рабочий диапазон съемки	: от 0,1 м до ∞ (W), 0,9 м до ∞ (T) (обычная/макросъемка) от 0,01 м до ∞ (супермакро)
Монитор	: 3,0-дюймовый цветной жидкокристаллический TFT-дисплей, 460 000 точек
Разъем	: Гнездо DC-IN, гнездо USB, гнездо A/V OUT (универсальный разъем/микроразъем HDMI (тип D))
Автоматический календарь	: С 2000 г. до 2099 г.
Операционная система	
Температура	: от 0 °C до 40 °C (эксплуатация)/ от -20 °C до 60 °C (хранение)
Влажность	: От 30% до 90% (эксплуатация) /от 10% до 90% (хранение)
Питание	: Один ионно-литиевый аккумулятор Olympus (LI-50B) или приобретаемый отдельно USB-адаптер питания переменного тока
Размеры	: 109,2 мм (Ш) x 61,8 мм (В) x 30,6 мм (Г) (без учета выступающих частей)
Масса	: 208 г (включая аккумулятор и карту)

Ионно-литиевый аккумулятор (LI-50B)

Тип изделия	: Ионно-литиевый аккумулятор
Номер модели	: LI-50BA/LI-50BB
Стандартное напряжение	: 3,7 В пост. тока
Стандартная емкость	: 925 мАч
Срок службы аккумулятора	: Около 300 полных зарядок (зависит от применения)
Операционная система	
Температура	: От 0°C до 40°C (зарядка)

Адаптер USB-AC (F-2AC)

Номер модели	: F-2AC-1A/F-2AC-2A/F-2AC-1B/F-2AC-2B
Требования к питанию	: 100 - 240 В перем. тока (50/60 Гц)
Выход	: 5 В, 500 мА пост. тока
Операционная система	
Температура	: От 0°C до 40°C (эксплуатация)/ от -20°C до 60°C (хранение)

Конструкция и технические характеристики могут быть изменены без предварительного уведомления.

HDMI, логотип HDMI и High-Definition Multimedia Interface являются торговыми марками или зарегистрированными торговыми марками HDMI Licensing LLC.

HDMI™
HIGH-DEFINITION MULTIMEDIA INTERFACE

OLYMPUS

<http://www.olympus.com/>

OLYMPUS IMAGING CORP.

Shinjuku Monolith, 3-1 Nishi-Shinjuku 2-chome, Shinjuku-ku, Tokyo, Япония

OLYMPUS IMAGING AMERICA INC.

3500 Corporate Parkway, P.O. Box 610, Center Valley, PA 18034-0610, США Тел. 484-896-5000

Техническая поддержка (США)

24/7 автоматическая онлайн-служба: <http://www.olympusamerica.com/support>

Справочный телефон для клиентов: Тел. 1-888-553-4448 (бесплатный)

Наш справочный телефон для клиентов работает с 9 до 21 часов

(с понедельника по пятницу) по восточному поясному времени

<http://olympusamerica.com/contactus>

Обновления для программного обеспечения Olympus находятся по адресу:

<http://www.olympusamerica.com/digital>

OLYMPUS EUROPA HOLDING GMBH

Здания компании: Wendenstrasse 14-18, 20097 Hamburg, Германия

Тел.: +49 40-23 77 3-0 / Факс: +49 40-23 07 61

Доставка товаров: Bredowstrasse 20, 22113 Hamburg, Германия

Письма: Postfach 10 49 08, 20034 Hamburg, Германия

Европейская служба технической поддержки для клиентов:

Посетите нашу домашнюю страницу <http://www.olympus-europa.com>

или позвоните нам ПО БЕСПЛАТНОМУ НОМЕРУ*: **00800 - 67 10 83 00**

для Австрии, Бельгии, Дании, Финляндии, Франции, Германии, Италии, Люксембурга, Нидерландов, Норвегии, Португалии, Испании, Швеции, Швейцарии, Великобритании

* Пожалуйста, учитывайте, что некоторые операторы (мобильной) связи не дают доступа или требуют дополнительного префикса к номерам +800.

Для всех Европейских стран, которых нет в списке, если не удастся соединиться с вышеуказанным номером, просим использовать следующие

ПЛАТНЫЕ НОМЕРА **+49 180 5 - 67 10 83** или **+49 40 - 237 73 4899**

Наша служба технической поддержки для клиентов работает с 9 до 18 часов по среднеевропейскому времени (с понедельника по пятницу)