

CATÁLOGO DE PLOMERÍA



La más completa
solución para

**PLOMEROS
& MAESTROS**

www.corona.com.co

Garantía

GRIVAL
WAVE

GRIVAL[®]
WAVE

INDICE

PLOMERÍA

GRIVAL, además de ofrecer dentro de su amplio portafolio todo lo que se necesita para la instalación o remodelación del cuarto de baño, la cocina, zona de lavandería y exterior del hogar, te da la garantía y el respaldo de una marca de trayectoria. Es así como puedes encontrar válvulas, llaves terminales, grifería tanque, acoples, regulaciones, desagües, sifones, rejillas y plafones; repuestos y productos certificados con el respaldo de la marca GRIVAL y su servicio postventa.

pág.

05 Contenido

12 Válvulas

20 Regulaciones

26 Llaves terminales

30 Acoples

34 Desagües, sifones y canastillas

42 Rejillas

48 Ahorradores de agua

54 Grifería tanque

68 Repuestos

CON TENI DO

12 VÁLVULAS

Válvulas de bola agua	14
Válvulas de bola gas	15
Válvulas de bola PVC	16
Válvulas de compuerta	18
Filtro	18
Válvulas de cheque	19

20 REGULACIONES

Regulaciones	22
Válvulas de control para lavadora y calentadores	25

30 ACOPLES

Llaves terminales de jardín	28
Llaves terminales cocina	29
Acoples metálicos	32
Acoples plásticos	33
Manguera lavadora	33
Conector en Y flexible	33

42 REJILLAS

Sifones flexibles	36
Desagües	37
Sifones	38
Canastillas	40

54 GRIFERÍA TANQUE

Rejillas de piso metálicas	44
Rejillas de piso plásticas	45
Rejillas de ventilación pared	46
Tapa registro	46
Herramientas	47

Ahorradores de agua	50
---------------------	----

Válvula de llenado	56
Válvula de descarga	59
Conjuntos grifería tanque	61
Manijas	63
Botones accionadores	64
Sello lengüeta	65
Brida sanitaria	67

Lavamanos	70
Duchas	77
Accesorios	82
Lavaplatos	83
Institucional	87
Grifería tanque	89
Asientos Sanitarios	90

03 INTRODUCCIÓN

26 LLAVES TERMINALES

34 DESAGÜES SIFONES CANASTILLAS

48 AHORRADORES DE AGUA

68 REPUESTOS

SERVICIO POST VENTA

SERVICIO TÉCNICO ESPECIALIZADO POST VENTA

Cada día GRIVAL quiere estar más cerca de ti, para brindarte una solución rápida y eficaz a tus necesidades en:

ATENCIÓN DE GARANTÍAS

Contamos con personal altamente calificado para emitir conceptos técnicos y brindar soluciones efectivas, con un alto grado de confiabilidad y tranquilidad.

ASESORÍA Y CAPACITACIÓN

Recibirás asesoría en tus proyectos de obra nueva o remodelación, en los requerimientos técnicos y características de nuestros productos. Contamos con capacitación para arquitectos, plomeros e instaladores.

INSTALACIÓN

Nuestros técnicos están capacitados y certificados para realizar la instalación de todos nuestros productos con una garantía, en mano de obra, de 6 meses directamente de fábrica.

MANTENIMIENTO

Ofrecemos mantenimiento preventivo, como limpieza general y cambio de los componentes que están en constante uso. Esto alarga la vida útil del producto y hace más rentable tu inversión.

REPUESTOS ORIGINALES:

Nadie te da una gama tan amplia de repuestos originales, contamos con más de 15.000 referencias. Siempre encontrarás el que necesitas.

Nuestro compromiso es garantizar el suministro de repuestos por el término de cinco(5) años contados a partir de la fecha de discontinuación del producto. Para repuestos relacionados con las partes estéticas, el compromiso se extiende por dos (2) años contados a partir de la fecha de discontinuación del producto.

CERTIFICACIONES DE PROCESOS

IAPMO IGC 157-2010 (International Association of Plumbing and Mechanical Officials)

Establece las condiciones de aceptación para válvulas de bola para uso en sistemas de agua caliente y agua fría, o sistemas de gas tanto en interiores como exteriores.

NTC 1644 2007 ASME A112.18.1-2005

Esta norma establece los requisitos de desempeño para accesorios de suministro en fontanería y aditamentos localizados entre el cierre de la línea de suministro y el accesorio terminal, inclusive.

NTC 1762 2005 API 598 2004

Esta norma especifica el diseño, detalles de los extremos de los cuerpos, materiales, pruebas requeridas, marcación y preparación para el almacenaje y el transporte, de válvulas de aleación de cobre tipo globo, de retención (cheque) y de compuerta de las medidas especificadas y la presión designada.

NTC 3740 1996

Esta norma establece los requisitos que deben cumplir y los ensayos a los cuales deben someterse las válvulas de obturador esférico para gas, usadas en sistemas de tuberías con presiones manométricas de servicio inferiores a 0,069 bar (6,89 kPa, 1 psi).

NTC 3628 (Norma Técnica Colombiana)

Esta norma suministra los requisitos y dimensiones para el desempeño de las válvulas de llenado con flotador, para los tanques de los sanitarios de descarga por gravedad.

CSA B.45 (Canadian Standard Association)

Establece las condiciones de aceptación para los accesorios de plomería, así como de sus componentes y su funcionamiento.

(Norma válvula de gas y certificación SGS válvula de gas)

Para válvula bola de gas 1/2"
NTC - 3740:1996
NTC - 3538:1996

ASME A112.19.5 (American Society Of Mechanical Engineers)

Esta norma establece los criterios de aceptación para los artefactos para sanitario tales como válvulas de cierre, tanques y orinales.

NTC 5302 (Norma Técnica Colombiana)

Esta norma establece los requisitos de desempeño para accesorios de descarga para artefactos sanitarios, entre otros: desagües de tinajas y de rebose; sifones; rejillas y desagües automáticos.

NTC 5339 (Norma Técnica Colombiana)

Esta norma establece las condiciones generales de aceptación para los accesorios de baño.



PUNTOS AUTORIZADOS GRIVAL® (PUNTO DE SERVICIO AUTORIZADO GRIVAL®):

Ciudad	Dirección	Teléfono
Bogotá	Av. Caracas # 63 - 63 Chapinero	3 481 746
Bucaramanga	Cra 16 # 42 -89 Barrio Centro	6 334 754
Barranquilla	Calle 84 # 43 - 49 Local 2	3 735 347
Pereira	Calle 20 # 9 - 41	3 257 269
Medellín	Cra 49 # 45 - 18 Junín con Amador	5 114 086
Cali	Calle 10 # 42 - 54	5 525 150

SERVICIO AUTORIZADO GRIVAL® COLOMBIA:

Ciudad	Dirección	Teléfono
Montería	Cra 3 # 35- 43	7 826 065
Tunja	Cra 14 # 18 - 50	7 440 385
Cartago	Cra 7 # 12 - 26	2 131 390
Cúcuta	Av 11 E # 9N - 28	5 746 097
San Andrés Isla	Av 20 de Julio, Edificio del FED	5 123 915
Manizales	Cra 20 # 20 - 13	8 847 549
Sincedejo	Cra 17 # 21 - 68 Calle Nariño	2 814 969
Ibagué	Manzana 2 Casa 13 - 4a etapa, Barrio el Jordán, sobre la Cra 5a	2 670 301
Rio Negro	Kilometro 3 vía Llano Grande	5 372 811
Arauca	Cra 23 Calle 15 Esquina, Barrio Miramar	8 852 951
Villavicencio	Cra 33 # 25 - 80 Barrio San Marcos	6 680 555
Funza	Avenida 13 # 7 - 72 , Funza	8 257 574
Barrancabermeja	Calle 52 # 14 - 70 , Barrio Colombia	6 110 530
Neiva	Cra 7ª # 5 - 66 (Local 2)	8 718 679
Tuluá	Calle 28 # 23 - 52	2 247 989

LÍNEAS DE ATENCIÓN GRATUITA INTERNACIONAL

Colombia	01 8000 512 030
Ecuador	180 000 106 5
Venezuela	0 80010 025 73
México	00 1866 970 5030

CROSS PLOMERÍA

GRIVAL cuenta en su portafolio con los complementos de plomería que se requieren para la instalación o remodelación de baños, cocinas, zona de lavandería y exteriores, brindando los siguientes beneficios:

- Amplitud de portafolio
- Procesos y productos de calidad
- Disponibilidad y entregas a tiempo
- Garantía y respaldo GRIVAL

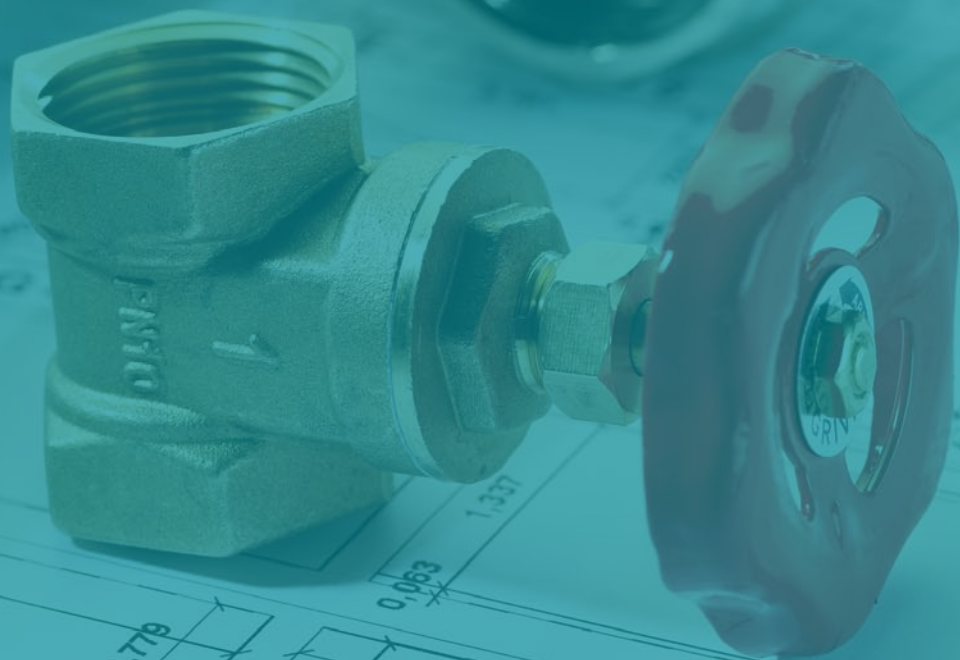

BAÑOS MODERNOS

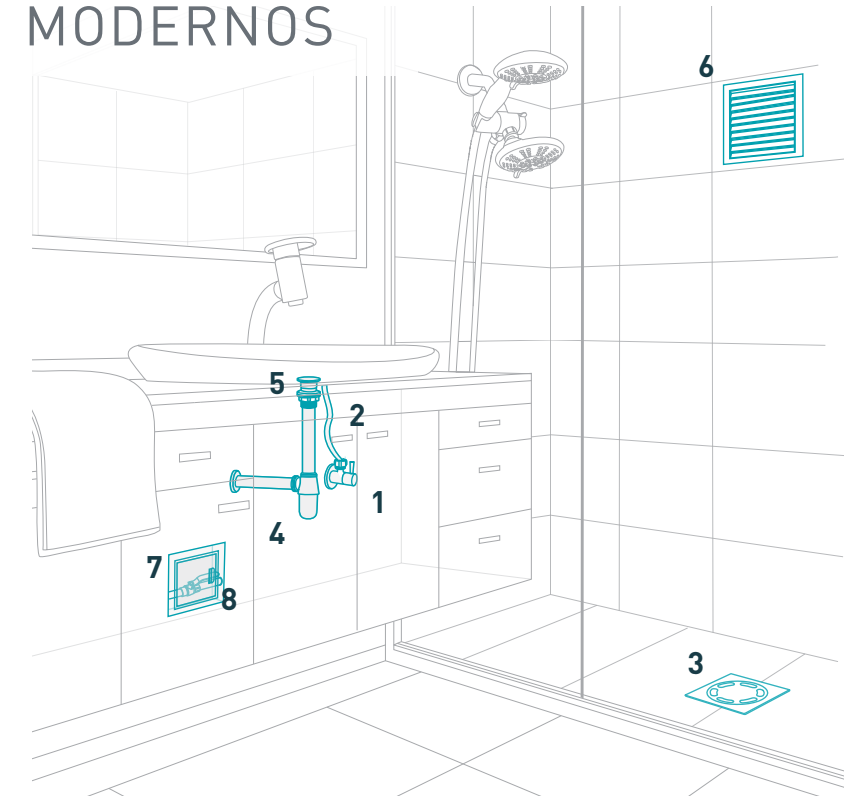

Se recomienda Instalar con:

(1)		REGULACIÓN
(2)		ACOPLE
(3)		REJILLA DE PISO METÁLICA
(4)		SIFÓN
(5)		DESAGÜE
(6)		REJILLA DE VENTILACIÓN
(7)		TAPA REGISTRO
(8)		VÁLVULA DE BOLA

BAÑOS TRADICIONALES

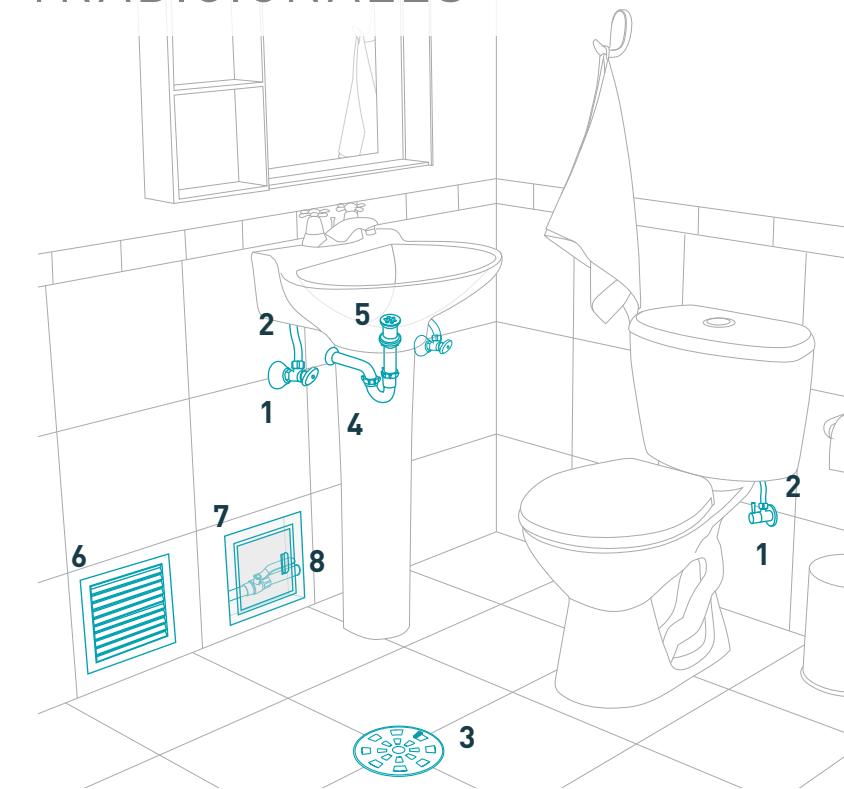

Se recomienda Instalar con:

(1)		REGULACIÓN
(2)		ACOPLE
(3)		REJILLA DE PISO PLÁSTICA
(4)		SIFÓN
(5)		DESAGÜE
(6)		REJILLA DE VENTILACIÓN
(7)		TAPA REGISTRO
(8)		VÁLVULA DE BOLA

Se recomienda Instalar con:

(1)		REGULACIÓN
(2)		ACOPLE LAVADORA
(3)		REJILLA DE PISO PLÁSTICA
(4)		REJILLA DE VENTILACIÓN
(5)		TAPA REGISTRO
(6)		VÁLVULA BOLA
(7)		REJILLA DE PISO METÁLICA

SANITARIOS



ZONA LAVANDERÍA

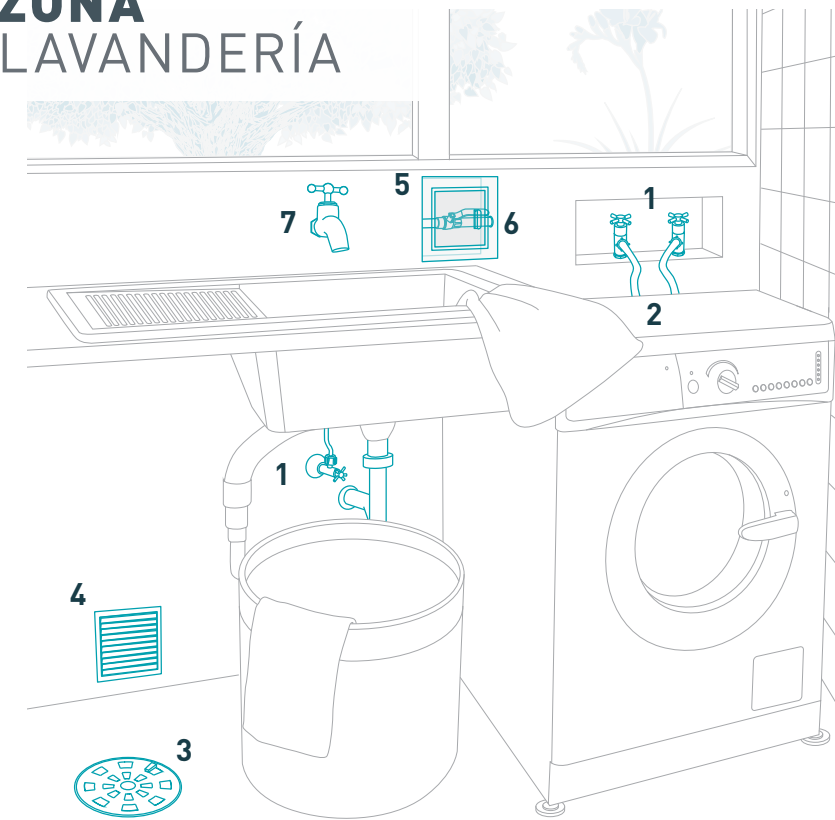

Se recomienda Instalar con:

(1)		REGULACIÓN
(2)		ACOPLE LAVADORA
(3)		REJILLA DE PISO PLÁSTICA
(4)		REJILLA DE VENTILACIÓN
(5)		TAPA REGISTRO
(6)		REJILLA DE VENTILACIÓN
(7)		TAPA REGISTRO

Se recomienda Instalar con:

(1)		REGULACIÓN
(2)		ACOPLE
(3)		REJILLA DE PISO METÁLICA
(4)		SIFÓN
(5)		CANASTILLA
(6)		REJILLA DE VENTILACIÓN
(7)		TAPA REGISTRO
(8)		VÁLVULA AGUA
(9)		VÁLVULA GAS

COCINAS

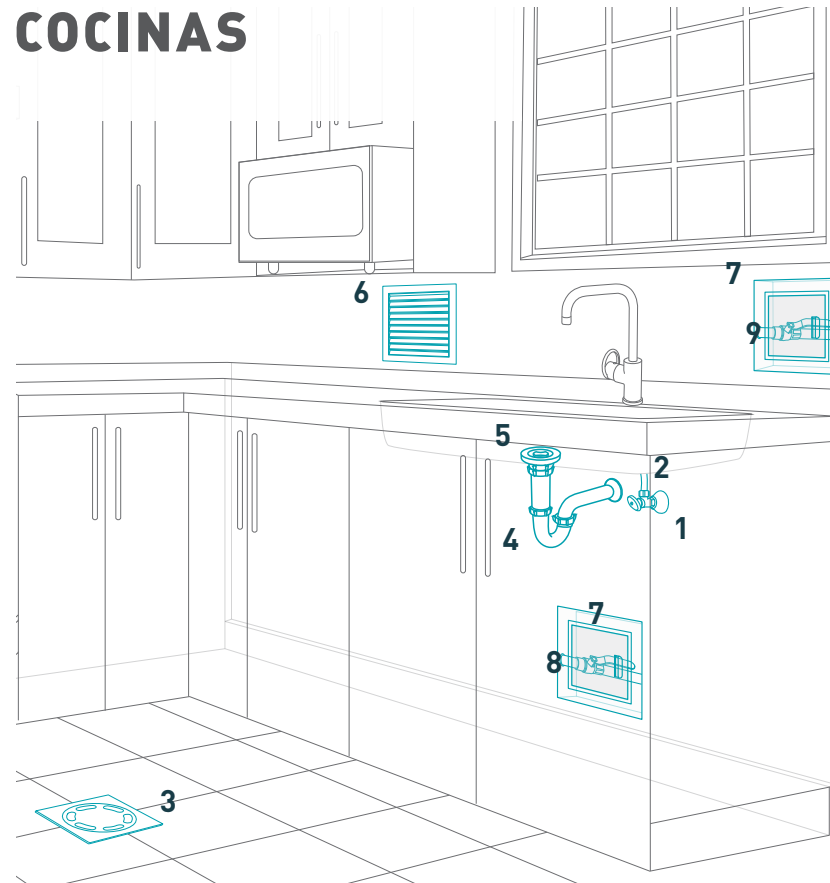

EXTERIORES DEL HOGAR

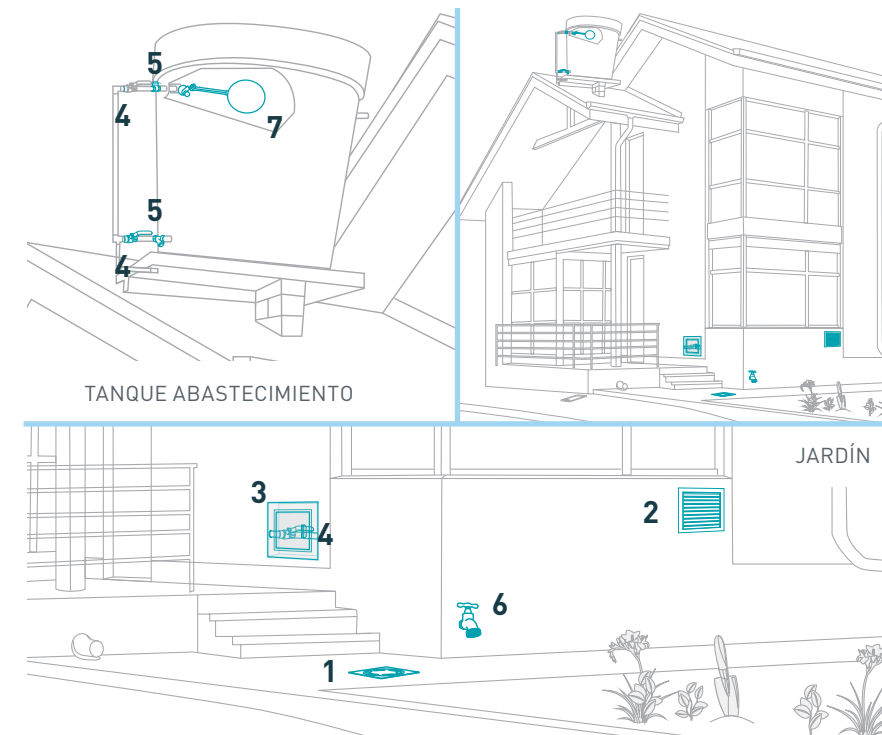

Se recomienda Instalar con:

(1)		REJILLA DE PISO METÁLICA
(2)		REJILLA DE VENTILACIÓN
(3)		TAPA REGISTRO
(4)		VÁLVULA
(5)		CHEQUE & FILTRO
(6)		LLAVE TERMINAL
(7)		VÁLVULA TANQUE ABASTO

VÁLVULAS

BENEFICIOS Y RECOMENDACIONES

VÁLVULAS DE BOLA METÁLICAS

- Abren y cierran rápidamente con tan solo 1/4 de giro de la palanca
- Pueden ser instaladas en cualquier posición
- Permiten distinguir a larga distancia si se encuentran en posición abierta o cerrada

VÁLVULAS DE BOLA PVC

- Diseñadas para soluciones de alta presión
- Manijas contramarcadas GRIVAL
- Empacadas en bolsa para facilitar la exhibición

TODAS LAS METÁLICAS

- No contamina el agua, 100% latón
- Resistente a la corrosión, pelado y decoloración por agua
- Recubrimientos no tóxicos
- Respaldo marca GRIVAL

VÁLVULAS DE COMPUERTA

- Se recomienda en procesos de baja frecuencia de operación
- Para una óptima operación se recomienda abrir o cerrar totalmente la válvula

VÁLVULAS DE GAS

- Producto certificado por SGS
- Rosca de 7,5 hilos que garantiza un selle 100% hermético
- Abren y cierran rápidamente con tan solo 1/4 de giro de la manija

VÁLVULAS DE CHEQUE

- Permite el paso del fluido en un solo sentido y restringe el retroceso del mismo
- Su instalación siempre debe estar orientada según el sentido del flujo. Posee una marcación de dirección para asegurar su correcta instalación y óptimo funcionamiento.
- Facilita la operación de equipos de bombeo al mantener carga de fluido en un extremo de la línea

FILTRO

- Previene el paso de impurezas, protegiendo la vida útil de la grifería y calidad del agua

VÁLVULAS DE BOLA

VÁLVULAS DE COMPUERTA

VÁLVULA DE CHEQUE

FILTRO



VÁLVULAS DE BOLA METÁLICAS



VÁLVULA BOLA METÁLICA MANIJA PALANCA HEMBRA-HEMBRA

Referencia	CP	Descripción DN
797000001 797005551	22	1/2"
797010001 797015551	20	3/4"
797020001 797025551	14	1"
797030001 797035551		1 1/4"
797040001 797045551		1 1/2"
797050001 797055551		2"

PRESIÓN DE SERVICIO

- Presión de trabajo manométrica máxima del agua 3000 kPa (435 psi)

TEMPERATURA DE USO RECOMENDADA:

- De 4°C a 66°C (40°F a 151°F).

CAPACIDAD DE FUNCIONAMIENTO

- La vida útil de la unidad de cierre supera los 5.000 ciclos a 138 kPa (50±5 psi).

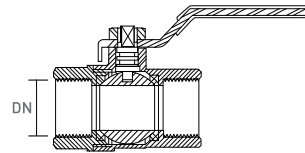

VÁLVULA BOLA METÁLICA MANIJA MARIPOSA MACHO-HEMBRA

Referencia	CP	Descripción DN
797070001 797075551	12	1/2"

PRESIÓN DE SERVICIO

- Presión de trabajo manométrica máxima del agua 2500 kPa (365 psi)

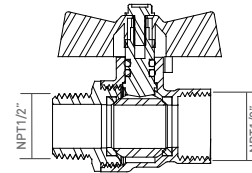

VÁLVULA BOLA METÁLICA MANIJA MARIPOSA HEMBRA-HEMBRA

Referencia	CP	Descripción DN
797060001 797065551	12	1/2"

PRESIÓN DE SERVICIO

- Presión de trabajo manométrica máxima del agua 3000 kPa (435 psi)

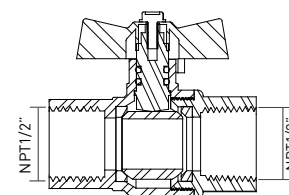

VÁLVULA LLENADO TANQUE ABASTO

VÁLVULA DE LLENADO TANQUE ABASTO

Referencia	Descripción
806400001	Negro

Válvula de Llenado, Flotador.



VÁLVULAS DE BOLA PARA GAS

VÁLVULA BOLA METÁLICA PARA GAS MANIJA PALANCA

Referencia	Descripción DN
797640001	1/2"



PRESIÓN DE SERVICIO:

- Presión de trabajo manométrica máxima del gas 862 kPa (125 psi)

TEMPERATURA DE USO RECOMENDADA:

- De -10°C a 65°C (14°F a 149°F).

CAPACIDAD DE FUNCIONAMIENTO

- Capacidad de flujo o caudal, mínimo 1.7 m³/h (58 ft³/h)
- Resistencia al torque de roscas metálicas (1/2-14 NPT"), máximo 25 N-m (18 Lb/pie)

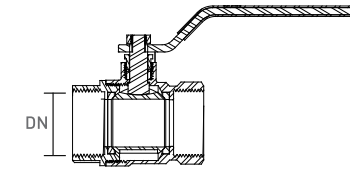

VÁLVULA BOLA METÁLICA PARA GAS MANIJA MARIPOSA

Referencia	CP	Descripción DN
797080001 797085551	12	1/2"

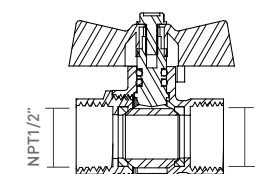

VÁLVULA DE BOLA PVC

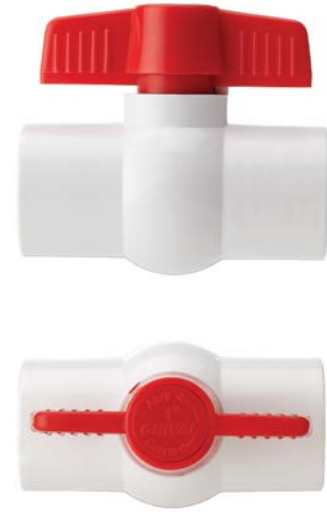

VÁLVULA BOLA PVC

Referencia	Descripción	Diámetro DN
797550001	PVC roscar	1/2"
797560001	PVC roscar	3/4"
797570001	PVC roscar	1"
797580001	PVC roscar	1 1/2"
797590001	PVC roscar	2"
797500001	PVC soldar	1/2"
797510001	PVC soldar	3/4"
797520001	PVC soldar	1"
797530001	PVC soldar	1 1/2"
797540001	PVC soldar	2"

PRESIÓN DE SERVICIO:

- Presión de trabajo manométrica máxima del agua 1620 kPa (235 psi)

TEMPERATURA DE USO RECOMENDADA:

- De 4°C a 27°C (40°F a 81°F)

CAPACIDAD DE FUNCIONAMIENTO

- La vida útil de la unidad de cierre supera los 5.000 ciclos a 138 kPa (50 + - 5 psi)

2"

1 1/2"

1"

3/4"

1/2"



PVC roscar



PVC soldar

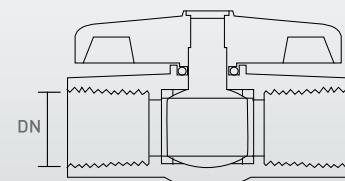

PVC roscar

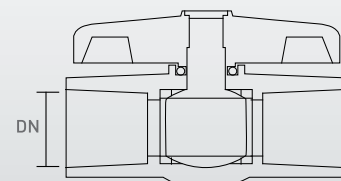

PVC soldar

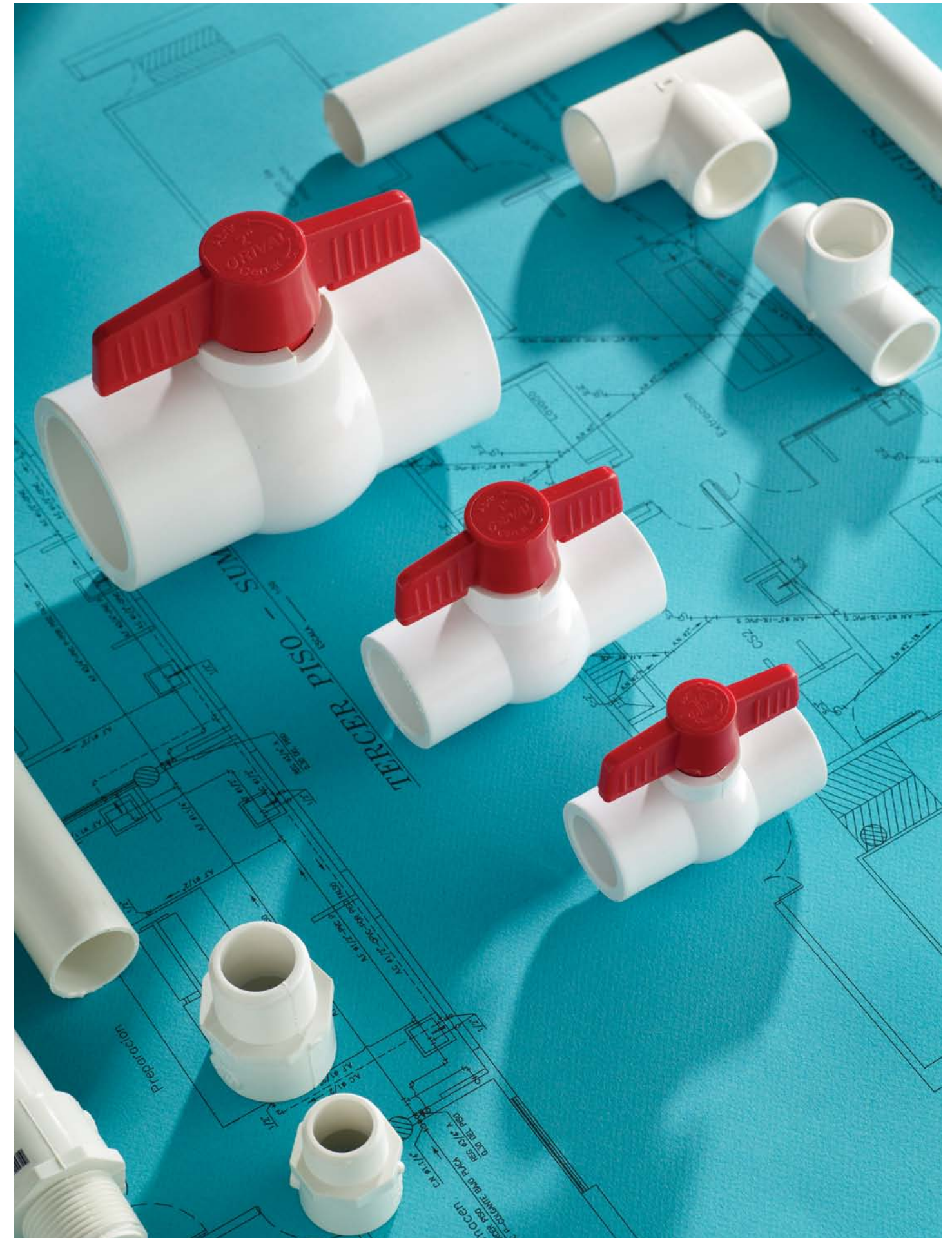

VÁLVULA DE COMPUERTA



VÁLVULA DE COMPUERTA METÁLICA

Referencia	CP	Descripción DN
797090001 797095551	12	1/2"
797100001 797105551	10	3/4"
797110001 797115551	7	1"
797120001 797125551		1 1/4"
797130001 797135551		1 1/2"
797140001 797145551		2"

PRESIÓN DE SERVICIO

- Presión de trabajo manométrica recomendada del agua 1000 kPa (145 psi). Diámetro: 1/2" y 3/4"
- Presión de trabajo manométrica recomendada del agua 1600 kPa (232 psi). Diámetro: 1", 1-1/4", 1-1/2" y 2"

TEMPERATURA DE USO RECOMENDADA

- De 4°C a 66°C (40°F a 151°F)

CAPACIDAD DE FUNCIONAMIENTO

- La vida útil de la unidad de cierre supera los 5.000 ciclos a 138 kPa (50±5 Psig)

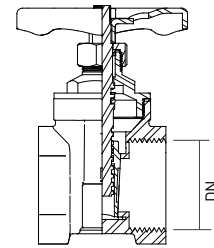

PRESIÓN DE SERVICIO

- Presión de trabajo manométrica recomendada del agua 1034 kPa (150 psi)

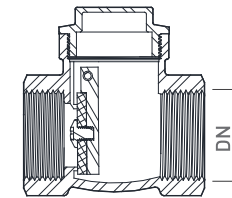

VÁLVULA DE CHEQUE

VÁLVULA DE CHEQUE HORIZONTAL

Referencia	CP	Descripción DN
797150001 797155551	16	1/2"
797160001 797165551	16	3/4"
797170001 797175551	10	1"



- **PASO DE AGUA**
(Flujo en dirección de la flecha de la Válvula)

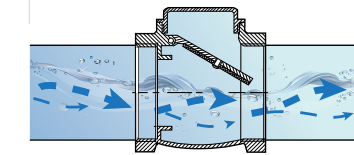

- **BLOQUEO DE AGUA**
(Flujo en dirección contraria a la flecha de la Válvula)

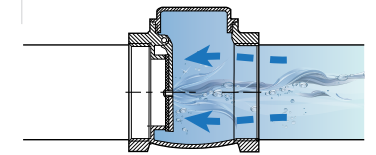

FILTRO

FILTRO METÁLICO PARA AGUA

Referencia	CP	Descripción DN
797210001 797215551	16	1/2"
797220001 797225551	12	3/4"
797230001 797235551	12	1"
797240001 797245551		1 1/4"
797250001 797255551		1 1/2"
797260001 797265551		2"

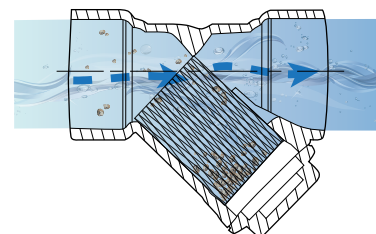

Flujo en dirección de la flecha, los residuos se acumulan en el depósito.

PRESIÓN DE SERVICIO

- Presión de trabajo manométrica recomendada del agua 2000 kPa (290 psi)

TEMPERATURA DE USO RECOMENDADA

- De 4°C a 66°C (40°F a 151°F)

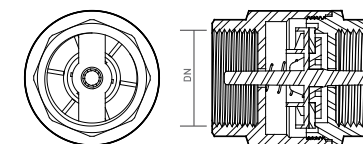
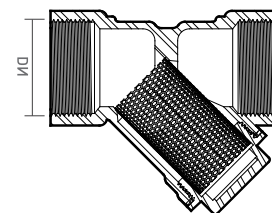

VÁLVULA DE CHEQUE VERTICAL

Referencia	CP	Descripción DN
797180001 797185551	16	1/2"
797190001 797195551	16	3/4"
797200001 797205551	10	1"

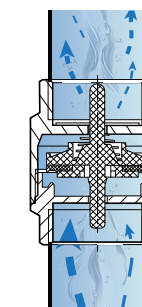

- **PASO DE AGUA**
(Flujo en dirección a la flecha de la Válvula)

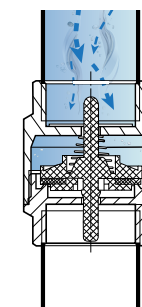

- **BLOQUEO DE AGUA**
(Flujo en dirección contraria a la flecha de la Válvula)

REGULACIONES

BENEFICIOS Y RECOMENDACIONES

- Productos que no contaminan el agua
- Regulaciones metálicas 100% fabricadas en latón
- Respaldo y garantía GRIVAL

USOS

- Permite independizar el flujo de agua de la tubería central:
 - Baños (sanitario - lavamanos)
 - Cocina (lavaplatos)
 - Zona de lavandería (lavadero)

REGULACIONES METÁLICAS

REGULACIONES PLÁSTICAS





MANIJA CRUCETA MACHO - HEMBRA

Referencia	CP	Descripción DN
797340001		1/2"-1/2"
797345551	16	1/2"-1/2"

BENEFICIOS

- Posee un filtro
- Abren y cierra rápidamente

PRESIÓN DE SERVICIO

- Presión de trabajo manométrica recomendada entre 138 kPa (20 psi) hasta 860 kPa (125 psi)

TEMPERATURA DE USO RECOMENDADA

- De 4°C a 66°C (40°F a 151°F)

CAPACIDAD DE FUNCIONAMIENTO

- Resistencia de la manija al torque superior a 5.1 N-m (45 lb-pulg.)
- Capacidad de flujo o caudal, máximo 36 l/min. (9.6 gpm) a 138 kPa (20 psi)

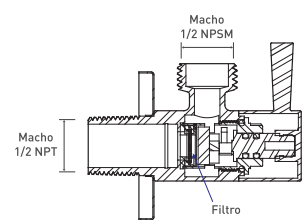
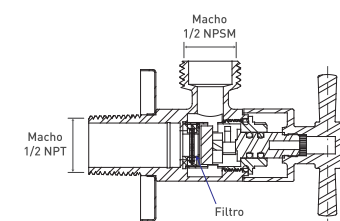
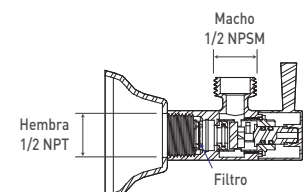
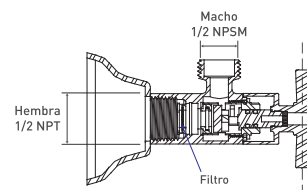

MANIJA PALANCA MACHO - HEMBRA

Referencia	CP	Descripción DN
797320001		1/2"-1/2"
797325551	16	1/2"-1/2"



MANIJA CRUCETA MACHO - MACHO

Referencia	CP	Descripción DN
797330001		1/2"-1/2"
797335551	12	1/2"-1/2"



MANIJA PALANCA MACHO - MACHO

Referencia	CP	Descripción DN
797310001		1/2"-1/2"
797315551	12	1/2"-1/2"



REGULACIÓN DE 1/2" METÁLICA CON MANGUERA FLEXIBLE PLÁSTICA

Referencia	CP	Descripción
1. 967000001		cromo
1. 380245551	7	
1. 967200001		satinado
2. 967050001		cromo
EA 2. 380315551		cromo
2. 967250001		satinado

1. Para lavamanos - lavaplatos, cierre compresión.
2. Para sanitarios, cierre compresión.



REGULACIÓN LIVIANA DE 1/2" METÁLICA CON MANGUERA FLEXIBLE PLÁSTICA

Referencia	CP	Descripción
967210001		satinado
EA 380365551	7	satinado

Para lavamanos y lavaplatos, cierre compresión.



KID BIDÉ / REGULACIÓN METÁLICA DOBLE SALIDA

Referencia	Descripción
937330001	cromo



REGULACIÓN METÁLICA DOBLE SALIDA

Referencia	Descripción
967310001	cromo



REGULACIONES



REGULACIÓN METÁLICA 1/2" METÁLICA CON TUBO COBRE NIQUELADO

Referencia	Descripción
967400001	satinado

Para lavamanos y lavaplatos, cierre compresión

REGULACIÓN LIVIANA 1/2" METÁLICA CON MANGUERA PLÁSTICA

Referencia	CP	Descripción
967260001		satinado
EA 967265551	7	satinado

Para sanitarios, cierre compresión



REGULACIÓN DE 1/2" PLÁSTICA CON TUBO DE COBRE NIQUELADO

Referencia	Descripción
967500001	blanco

Para lavamanos y lavaplatos

REGULACIÓN DE 1/2" PLÁSTICA CON MANGUERA PLÁSTICA

Referencia	CP	Descripción
1. 967150001		blanco
380265551	8	blanco
2. 967350001		blanco
967355551	8	blanco
EA 2. 380325551		blanco

1. Para lavamanos y lavaplatos
2. Para sanitarios.



REGULACIÓN DE 1/2" PLÁSTICA SIN MANGUERA

Referencia	Descripción
957900001	blanco

Para lavamanos lavaplatos y sanitarios, cierre compresión.

REGULACIÓN DE 1/2" METÁLICA SIN MANGUERA

Referencia	CP	Descripción
957800001		cromo/satín
957805551	8	

Para lavamanos, lavaplatos y sanitarios, cierre compresión



REGULACIÓN METÁLICA PARA LAVADORA, MANIJA PALANCA

Referencia	Descripción
797370001	cromo



REGULACIÓN METÁLICA PARA LAVADORA, MANIJA CRUCETA

Referencia	Descripción
797360001	cromo



REGULACIÓN 1/2" METÁLICA SIN MANGUERA

Referencia	CP	Descripción
957810001		satinado
EA 957815551	8	satinado

Para lavamanos, lavaplatos y sanitarios, cierre compresión.

LLAVE DE JARDÍN BOLA

Referencia	CP	Descripción
791000001		cromo
791005551	10	

Manija metálica, llave conexión manguera, cierre de 90 grados.



VÁLVULA DE CONTROL PARA LAVADORAS Y CALENTADORES



VÁLVULA CROMADA DE 1/2" MEDIO PASO

Referencia	Descripción
957200001	cromo

Cierre compresión, metálica.

VÁLVULA BRONCE DE 1/2" MEDIO PASO

Referencia	Descripción
957100001	bronce

Cierre compresión, metálica.



VÁLVULA CROMO

Referencia	CP	Descripción
977000001		cromo
380355551	10	cromo

Cierre compresión, metálica.

VÁLVULA BRONCE

Referencia	CP	Descripción
977100001		bronce
977105551	12	bronce

Cierre compresión, metálica.



YEE PARA LAVADORA

Referencia	Descripción
797620001	metálica/cromo
797610001	plástica/cromo
797600001	plástica/blanco



LLAVES TERMINALES

BENEFICIOS Y RECOMENDACIONES

- Este producto no contamina el agua
- Llaves metálicas 100% fabricadas en latón
- Respaldo y garantía GRIVAL

USOS

- Para jardín, con conexión y manejo de riego
- Para cocina y zona de lavandería

LLAVES DE JARDÍN

LLAVES DE COCINA

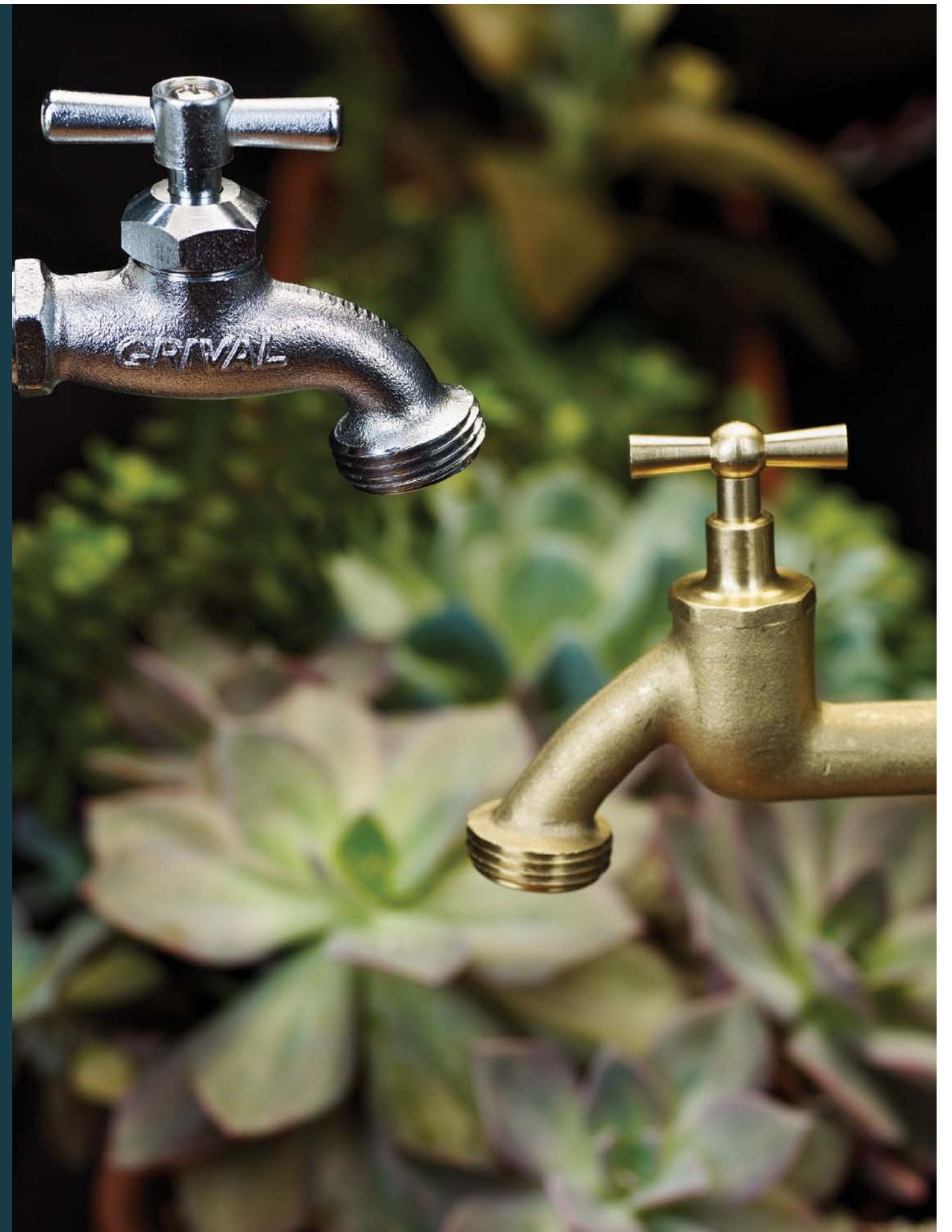

LLAVES TERMINALES DE JARDÍN



LLAVE CORRIENTE

Referencia	CP	Descripción
797280001		bronce
797285551	6	bronce

LLAVE ESPECIAL 1/2" - 3/4"

Referencia	CP	Descripción
797300001		bronce
797305551	6	bronce



LLAVE ECONÓMICA PESADA

Referencia	Descripción
977210001	chromo

LLAVE CON EXTENSIÓN

Referencia	CP	Descripción
380430001		chromo/satín
380435551	6	chromo/satín



LLAVE ECONÓMICA

Referencia	Descripción
979010001	bronce

LLAVE PESADA

Referencia	Descripción
791030001	bronce



LLAVE PESADA

Referencia	CP	Descripción
977200001		chromo
380335551	5	chromo



LLAVE CORRIENTE

Referencia	CP	Descripción
797270001		chromo/satín
797275551	6	chromo/satín

LLAVE ESPECIAL 1/2" - 3/4"

Referencia	CP	Descripción
797290001		chromo/satín
797295551	6	chromo/satín



LLAVE PESADA ECONÓMICA

Referencia	CP	Descripción
977240001		satín
977245551	5	satín

LLAVES TERMINALES COCINA

LLAVE PESADA ECONÓMICA

Referencia	CP	Descripción
977230001		chromo



LLAVE PESADA ECONÓMICA

Referencia	Descripción
977220001	chromo/satín

LLAVE PESADA

Referencia	CP	Descripción
380420001		satín
380345551	5	satín



LLAVE CON EXTENSIÓN

Referencia	CP	Descripción
977900001		chromo
977905551	6	chromo

LLAVE CON EXTENSIÓN

Referencia	CP	Descripción
380400001		satín



ACOPLES

BENEFICIOS Y RECOMENDACIONES

- Ideales para agua fría y caliente
- Resistentes a cambios de temperatura y presión constante
- Respaldo y garantía GRIVAL

USOS

- Lavamanos, lavaplatos y sanitarios

ACOPLES METÁLICOS

ACOPLES PLÁSTICOS



ACOPLE METÁLICO

ACOPLE METÁLICO PARA LAVAMANOS Y LAVAPLATOS

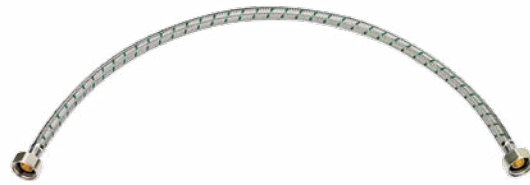

Referencia	CP	A	B	Longitud (cm)
022930001 022935551	16	1/2" NPSM	1/2" NPSM	40
022940001 022945551	12	1/2" NPSM	1/2" NPSM	60



ACOPLE METÁLICO PARA LAVAMANOS Y LAVAPLATOS MONOCONTROL



Referencia	CP	A	B	Longitud (cm)
022980001 022985551	16	M10	1/2" NPSM	50



ACOPLE METÁLICO PARA SANITARIO



Referencia	CP	A	B	Longitud (cm)
022950001 022955551	16	7/8"	1/2" NPSM	40
022960001 022965551	12	7/8"	1/2" NPSM	55



ACOPLE EXTENSIÓN METÁLICO



Referencia	CP	A	B	Longitud (cm)
022970001 022975551	16	1/2" hembra	1/2" macho	40



ACOPLE PARA CALENTADOR



Referencia	A	B	Longitud (cm)
023220001	1/2" NPSM	1/2" NPSM	60



RECUBRIMIENTOS (ACABADOS)

- Acabado metálico resistente a la corrosión, pelado y decoloración por agua.
- Resistente al efecto de jabones y limpiadores de tocador.
- Condición de servicio recomendada, uso institucional y residencial.
- 2 diferentes medidas para cada una de las necesidades.

PRESIÓN DE SERVICIO

- Presión de trabajo manométrica recomendada entre 20 psi a 125 psi

TEMPERATURA DE USO

- De 5°C hasta 65°C (41°F a 149°F).

ESPECIFICACIONES DE PRODUCTO

- Diametro interno 14,5 mm
- Capacidad de flujo o caudal 10 l/min

PRESIÓN DE SERVICIO

- Presión de trabajo manométrica recomendada entre 20 psi a 125 psi

TEMPERATURA DE USO

- De 5°C hasta 65°C (41°F a 149°F).

ACOPLE PLÁSTICO

ACOPLE PLÁSTICO SANITARIO

Referencia	CP	Descripción	A	B	Longitud (cm)
380130001		blanco	1/2"	7/8"	40
380135551	40	blanco	1/2"	7/8"	40

Manguera flexible plástica.



ACOPLE PLÁSTICO SANITARIO EXTRA LARGO

Referencia	CP	Descripción	A	B	Longitud (cm)
380505551		blanco	1/2"	7/8"	55
022765551	40	blanco	1/2"	7/8"	55

Manguera flexible plástica.



MANGUERA PARA LAVADORA

Referencia	Descripción
022990001	blanco/metal



ACOPLE PLÁSTICO LAVAMANOS Y LAVAPLATOS

Referencia	CP	Descripción	A	B	Longitud (cm)
931410001		blanco 2 Und	1/2"	1/2"	40
380140001		blanco	1/2"	1/2"	40
022155551	40	blanco	1/2"	1/2"	40

Manguera flexible plástica para agua caliente y fría.



ACOPLE PLÁSTICO LAVAMANOS Y LAVAPLATOS EXTRA LARGO

Referencia	CP	Descripción	A	B	Longitud (cm)
380125551		blanco	1/2"	7/8"	60
022755551	20	blanco	1/2"	7/8"	60

Manguera flexible plástica, para agua caliente y fría.



CONECTOR EN Y FLEXIBLE

Referencia	Descripción
979030001	metal/plástico

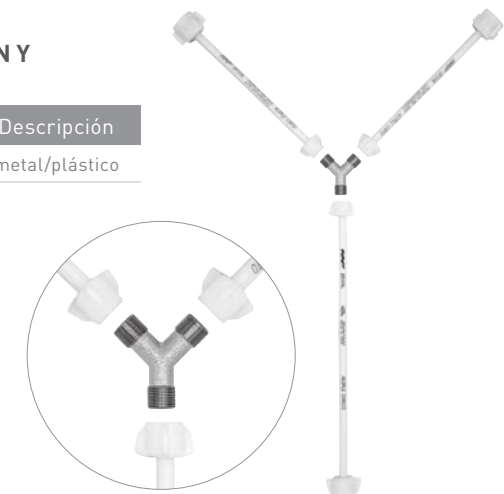

DESAGÜES SIFONES Y CANASTILLAS

BENEFICIOS Y RECOMENDACIONES

- Diferentes acabados que complementan los ambientes de baño y cocina
- Productos plásticos y metálicos

USOS

Extensores

- Lavamanos
- Lavaplatos

Sifones Flexibles

- Corregir errores de instalación

SIFONES FLEXIBLES

SIFONES

DESAGÜES

CANASTILLAS

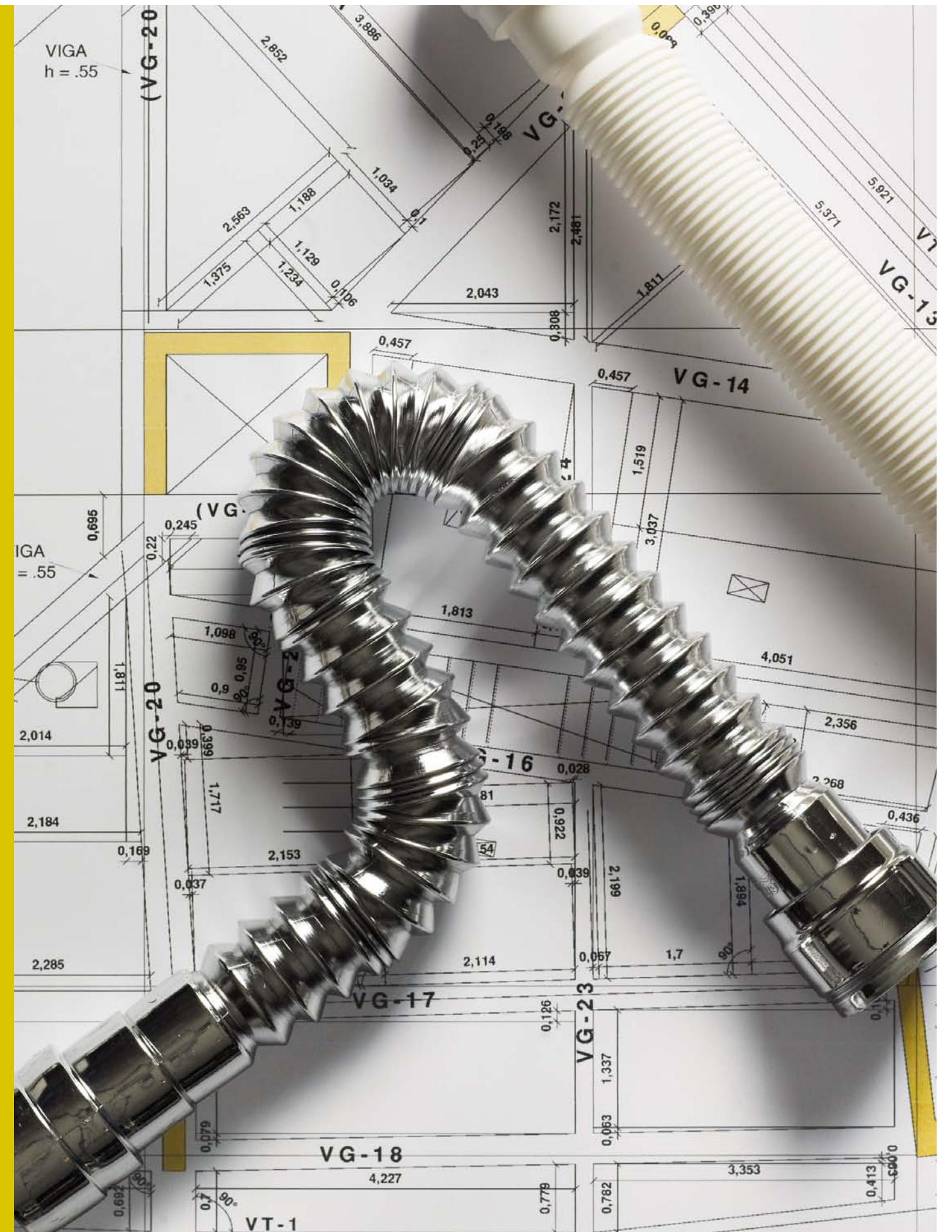

SIFONES FLEXIBLES

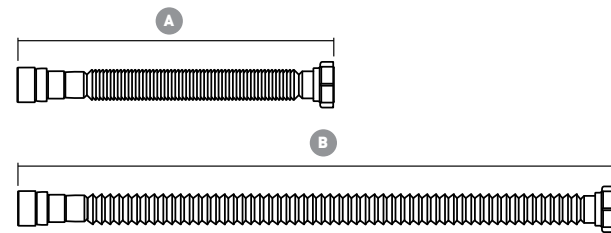

SIFONES FLEXIBLES

Referencia	CP	A (mm)	B (mm)	Descripción
935470001 935475551	8	370	860	gris
935480001 935485551	8	370	860	blanco
935490001 935495551	8	320	680	metalizado

BENEFICIOS DEL PRODUCTO

- La mejor opción para corregir errores de instalación.
- Diversos acabados para una fácil combinación con el ambiente de baño y cocina.
- Respaldo de garantía de 45 años.
- Asegure dejar una trampa de agua en el desagüe para garantizar un sello contra los olores en el sistema.
- De ser necesario, corte el adaptador de salida de acuerdo al diámetro de la tubería instalada en la pared.

* USOS SIFÓN FLEXIBLE

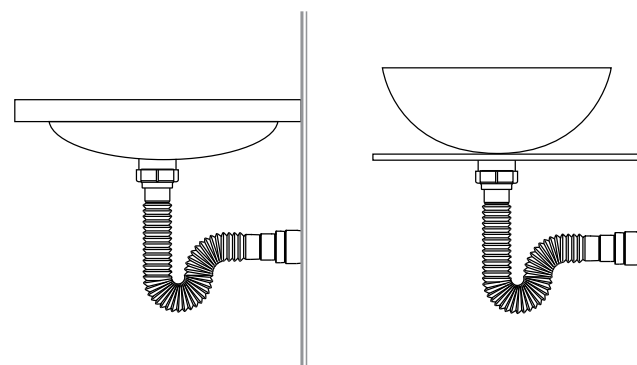

* Recomendado para corregir errores de instalación

DESAGÜE LARGO METÁLICO CON REBOSE

Referencia	CP	Descripción
935395551		chromo
719625551	4	chromo



DESAGÜE PUSH METÁLICO CORTO CON REBOSE

Referencia	CP	Descripción
701135551		chromo
701165551	5	chromo



DESAGÜE LARGO PLÁSTICO CON REBOSE

Referencia	CP	Descripción
935415551		chromo
719585551	3	chromo

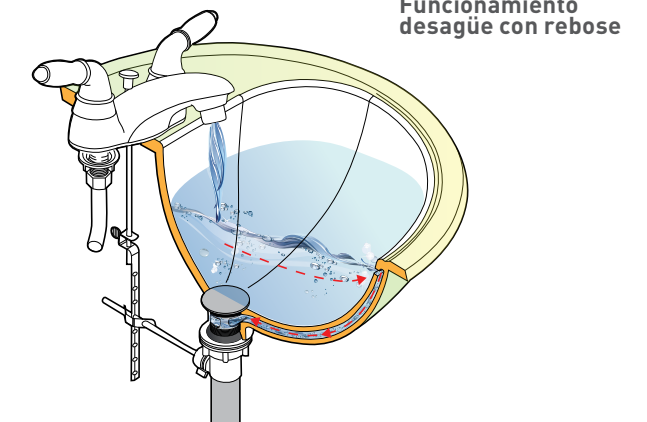
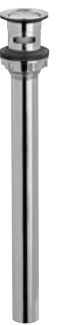

Funcionamiento desagüe con rebose

DESAGÜE LARGO METÁLICO SIN REBOSE

Referencia	CP	Descripción
935385551		chromo
719575551	4	chromo



DESAGÜE LARGO PLÁSTICO SIN REBOSE

Referencia	CP	Descripción
935405551		chromo
719595551	3	chromo



DESAGÜE PUSH METÁLICO LARGO SIN REBOSE

Referencia	CP	Descripción
701125551		chromo
701175551	8	chromo

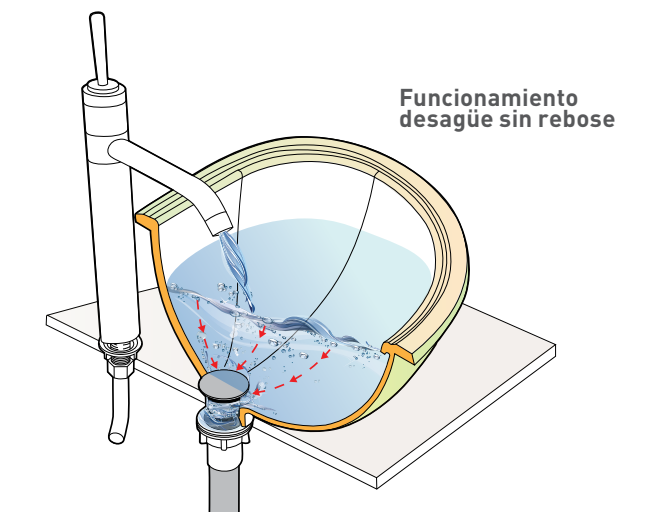

Funcionamiento desagüe sin rebose

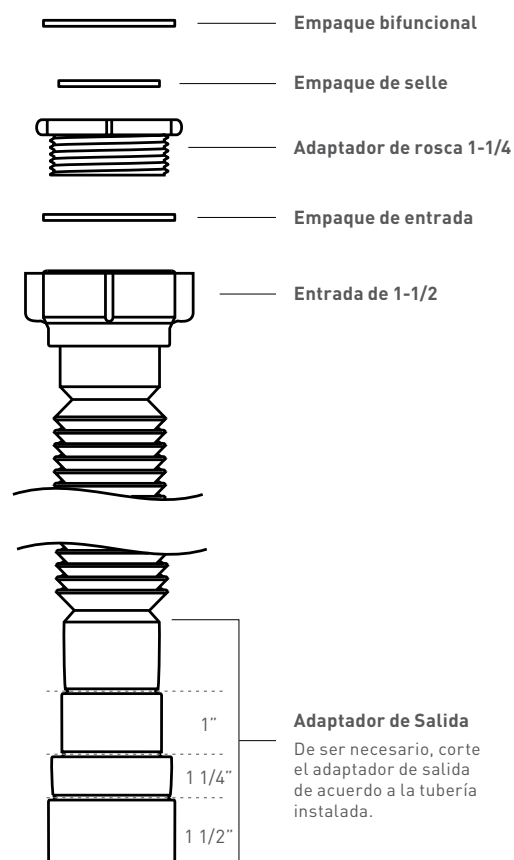

Adaptador de Salida
De ser necesario, corte el adaptador de salida de acuerdo a la tubería instalada.

SIFÓN AHORRA ESPACIO

Referencia	Descripción
935550001	blanco

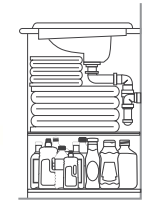

Sifón ahorra espacio



Sifón tradicional

SIFÓN EN P DOBLE PARA LAVAPLATOS

Referencia	CP	Descripción
935540001		blanco



DESAGÜE AUTOMÁTICO PLÁSTICO SIN REBOSE

Referencia	CP	Descripción
931110001		chromo/gris
360015551	10	chromo/gris



DESAGÜE AUTOMÁTICO PLÁSTICO CON REBOSE

Referencia	Descripción
931000001	chromo/gris
EA 360005551	chromo/gris



DESAGÜE AUTOMÁTICO METAL CON REBOSE

Referencia	CP	Descripción
719545551	3	chromo



CONJUNTO DESAGÜE SENCILLO MÁS SIFÓN BOTELLA BLANCO

Referencia	Descripción
931460001	chromo/blanco



DESAGÜE SENCILLO CON REBOSE

Referencia	CP	Descripción
931100001		chromo/gris
931105551	3	chromo/gris
360035551		
931140001	6	blanco



DESAGÜE SENCILLO SIN REBOSE

Referencia	CP	Descripción
931120001		chromo/gris
931125551	7	chromo/gris



KIT EXTENSOR DE INSTALACIÓN

Referencia	CP	Descripción
931450001		chromo
931455551	6	



Componentes: Empaque extensor desagüe, extensor varilla bola, tubo cola 30cm.

KIT EXTENSOR DEL SIFÓN

Referencia	CP	Descripción
931320001		chromo
931325551	3	

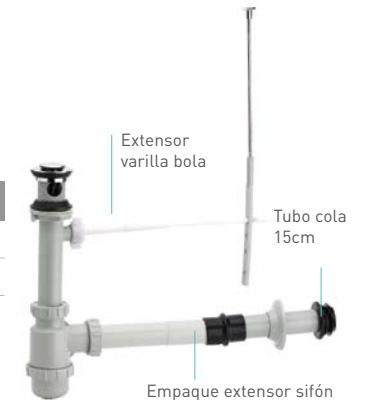

Componentes: Tubo cola 15cm, extensor varilla bola, empaque extensor del sifón.

TUBO EXTENSOR SIFÓN

Referencia	Descripción
931520001	lavamanos/gris
931530001	lavamanos/blanco
935520001	lavaplatos/gris
935530001	lavaplatos/blanco



SIFÓN METÁLICO CUADRADO

Referencia	Descripción
719535551	chromo



SIFÓN METÁLICO CILÍNDRICO

Referencia	CP	Descripción
719525551		chromo
719555551	8	chromo



SIFÓN METÁLICO CLÁSICO

Referencia	CP	Descripción
719515551		chromo
719565551	8	chromo



SIFÓN EN P METÁLICO PLÁSTICO SATINADO

Referencia	CP	Descripción
935925551		satinado
935935551	3	satinado



SIFÓN EN P METÁLICO

Referencia	CP	Descripción
719605551		chromo
719615551	8	chromo



KIT INSTALACIÓN BAÑO

Referencia	CP	Descripción
931430001		chromo/gris
931435551	8	chromo/gris



Incluye: Desagüe sencillo integrado con rebose, sifón botella y acople plástico x 2.

SIFONES



SIFÓN BOTELLA LAVAMANOS

Referencia	CP	Descripción
931340001		gris
931345551	20	gris
931470001		blanco

SIFÓN EN P ORINAL SANTAFÉ CORONA

Referencia	CP	Descripción
933010001		gris
933015551	6	gris



SIFÓN PARA ORINAL

Referencia	CP	Descripción
933000001		gris
933005551	3	gris

SIFÓN EN P CON ADAPTADOR

Referencia	CP	Descripción
935080001		gris
935085551	6	gris

* Bifuncional: Sirve para instalación en baños y cocinas.



CANASTILLAS



CANASTILLA 2" METÁLICA CON SOSCO PARA LAVAPLATOS

Referencia	Descripción
937270001	metálica

Fabricado 100% en acero inoxidable

CANASTILLA 4" METÁLICA CON SOSCO PARA LAVAPLATOS

Referencia	Descripción
937260001	metálica

Fabricado 100% en acero inoxidable



CANASTILLA LAVAPLATOS 4" CON SOSCO

Referencia	CP	Descripción
935030001		gris
935035551	3	

CANASTILLA LAVAPLATOS 2" CON SOSCO

Referencia	CP	Descripción
935055551	6	gris



CANASTILLA LAVAPLATOS 4" CON SOSCO

Referencia	CP	Descripción
935170001		cromo/gris
935175551	4	
935090001		cromo/blanco
370085551	5	

CANASTILLA LAVAPLATOS 2" CON SOSCO

Referencia	CP	Descripción
935200001		gris
370065551	5	



KIT INSTALACIÓN COCINA

Referencia	CP	Descripción
935120001		cromo
935125551	16	

Incluye canastilla 4" con soso, sifón en P y acople plástico x 2



CANASTILLAS



CANASTILLA 4" CON SOSCO MÁS SIFÓN EN P

Referencia	CP	Descripción
935180001		cromo/gris
935185551	6	

CANASTILLA 4" CON SOSCO MÁS SIFÓN EN P

Referencia	CP	Descripción
935130001		gris
935135551	2	



CANASTILLA 2" CON SOSCO MÁS SIFÓN EN P

Referencia	Descripción
935800001	cromo/gris

CANASTILLA 2" CON SOSCO MÁS SIFÓN EN P

Referencia	CP	Descripción
935400001		blanca
935160001		gris
935165551	2	



REJILLAS

BENEFICIOS Y RECOMENDACIONES

- Resistente a la corrosión, pelado y decoloración por agua
- Resistente al efecto de jabones y limpiadores de tocador
- Recubrimiento no tóxico
- Condición de servicio recomendada, uso doméstico
- Respaldo y garantía GRIVAL

USOS

- Duchas
- Baños
- Cocinas
- Zona de lavandería
- Balcones

REJILLAS METÁLICAS

REJILLAS DE VENTILACIÓN

TAPA REGISTRO

HERRAMIENTAS



REJILLA DE PISO METÁLICA



REJILLA CONTEMPORÁNEA ANTICUCARACHA Y ANTILORES

Referencia	CP	Descripción
937210001		acero inoxidable
937215551	6	acero inoxidable



BENEFICIOS

- Cumple con norma (NTC 5302).
- Rejilla en acero inoxidable.
- Sistema anticucarachas y antiolores.
- Para instalación con tubería sanitaria de PVC de 1-1/2", 2" y 3".
- Recomendado para uso doméstico en área de duchas, baños, cocinas, lavandería y balcones.

ESTRUCTURA

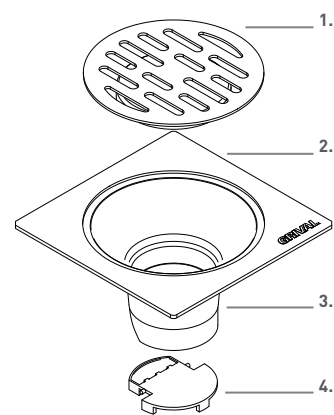

1. Rejilla
2. Soporte rejilla
3. Sosco
4. Sistema antiolores



REJILLA REDONDA DE 3 x 2" CON SOSCO

Referencia	CP	Descripción
937060001		neutro
937065551	4	neutro
937190001		blanco
937195551	4	blanco
937070001		cromo
937075551	8	cromo

- Sistema anticucarachas
- Para instalación con tubería sanitaria de PVC de 1-1/2", 2" y 3"

REJILLA DE PISO PLÁSTICA

REJILLA CUADRADA DE 3x2" CON SOSCO

Referencia	CP	Descripción
937110001		cromo
937115551	6	



REJILLA VANGUARDISTA ANTICUCARACHA Y ANTILORES

Referencia	CP	Descripción
937200001		acero inoxidable
937205551	6	acero inoxidable



FUNCIONAMIENTO



REJILLA PLÁSTICA ANTICUCARACHA

Referencia	CP	Descripción
937240001		cromada
937245551	8	cromada



REJILLA CLÁSICA ANTICUCARACHA Y ANTILORES

Referencia	CP	Descripción
927220001		acero inoxidable
937225551	6	acero inoxidable



REJILLA PLÁSTICA ANTICUCARACHA

Referencia	CP	Descripción
937230001		blanca
937235551	8	blanca



TIPOS DE INSTALACIÓN

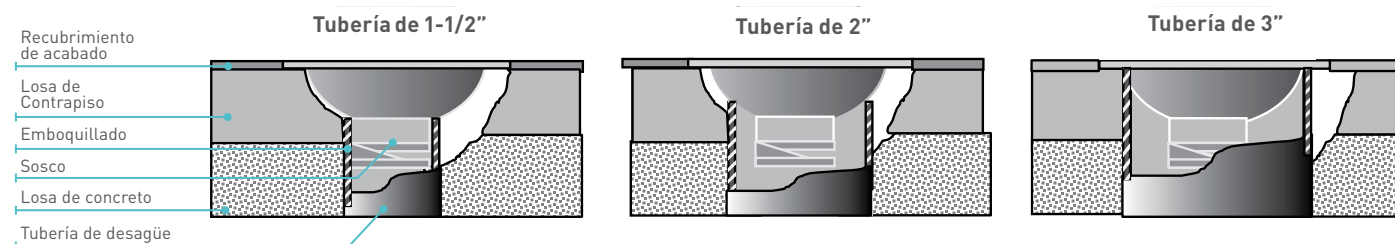

TIPOS DE INSTALACIÓN

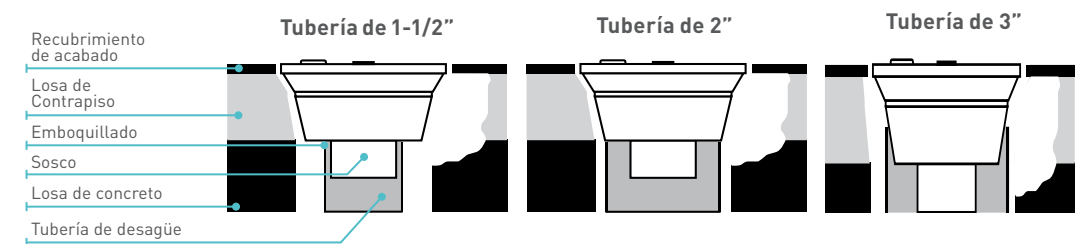

REJILLA DE VENTILACIÓN PARED



REJILLA DE VENTILACIÓN GAS SENCILLA 20x20 cm

Referencia	CP	Descripción
937010001		neutro
937015551	18	

Garantiza la ventilación y flujo de aire en ambientes cerrados. Ideal para ventilación de cocinas.

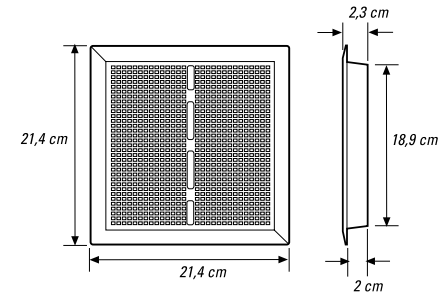

REJILLA DE VENTILACIÓN SENCILLA 20x20 cm

Referencia	CP	Descripción
937020001		neutro
937025551	18	

Garantiza la ventilación y flujo de aire en ambientes cerrados. Ideal para ventilación de baños y cocinas.

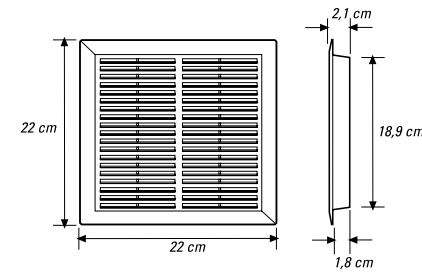

REJILLA DE VENTILACIÓN PERSIANA 20x20 cm

Referencia	CP	Descripción
937000001		neutro
937005551	18	

Garantiza la ventilación y flujo de aire en ambientes cerrados. Ideal para ventilación de baños y cocinas.

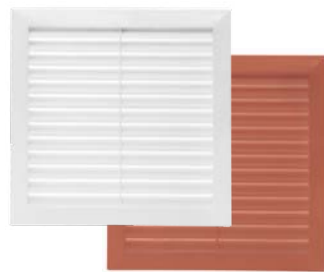
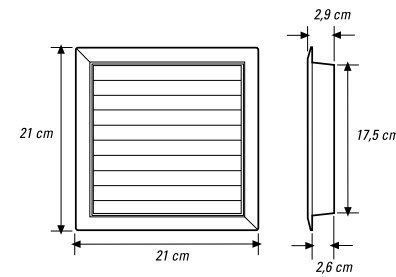

REJILLA DE VENTILACIÓN PERSIANA 30x30 cm

Referencia	Descripción
937300001	blanco
937310001	ladrillo

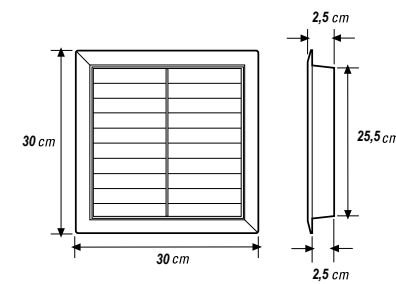

TAPA REGISTRO



TAPA REGISTRO 15X15 cm

Referencia	CP	Descripción
937030001		neutro
937035551	35	

Práctico elemento decorativo y funcional con el cual podrá proteger su registros y mejorar la apariencia de sus baños y cocinas.

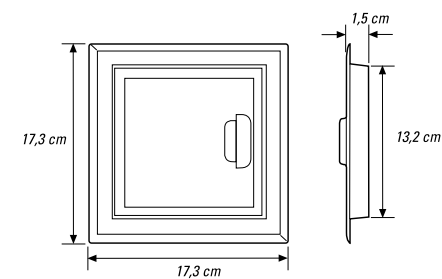

HERRAMIENTAS



COPA PARA CARTUCHOS

Referencia	Descripción
987400001	acero inoxidable

Copa para cartuchos (sistema cierre compresión y cerámico) 17 y 18 mm.

EXTRACTOR ASIENTO METÁLICO DE DUCHAS

Referencia	Descripción
987000001	acero inoxidable

Sistema cierre compresión. Ducha con ascendente y descendente.



LLAVE GRIFERÍA TANQUE SANITARIO PARA TUERCA VÁLVULA DE SALIDA

Referencia	Descripción
987100001	aluminio

LLAVE MÚLTIPLE PARA TUERCAS LAVAMANOS 8"

Referencia	Descripción
987200001	aluminio



LLAVE PARA CARTUCHO DUCHA

Referencia	Descripción
022111111	azul

LLAVE PARA CARTUCHO LAVAMANOS - ORINAL

Referencia	Descripción
022071111	negro



LLAVE PARA VÁLVULA ANTIVANDÁLICA

Referencia	Descripción
706110001	aluminio

AHORRADORES DE AGUA

BENEFICIOS Y RECOMENDACIONES

- Diferentes niveles de ahorro de agua
- Compatibles con griferías GRIVAL
(* no aplica para todas las referencias de grifería)
- Presión máxima de 125 psi

USOS

- Griferías lavamanos
- Griferías lavaplatos

90% | 80% | 70% | 56%



AHORRADORES DE AGUA

AHORRADOR DOBLE FUNCIÓN 0,5 gpm - 2,2 gpm

Referencia	Descripción
021680001	Cromo



TIPO DE AHORRO
90%*

* Ahorro calculado basado en consumo de agua de griferías convencionales (18 l./min.)

AHORRADOR 1.0 gpm

Referencia	Descripción
021570001	Cromo



TIPO DE AHORRO
80%*

AHORRADOR 1.0 gpm

Referencia	Descripción
021540001	Cromo



TIPO DE AHORRO
80%*

AHORRADOR DIRIGIBLE CROMO 1,5 gpm - 2,2 gpm

Referencia	Descripción
021660001	Cromo



TIPO DE AHORRO
70%*

AHORRADOR 1.0 gpm

Referencia	Descripción
021550001	Cromo



TIPO DE AHORRO
80%*

AHORRADOR 1.5 gpm

Referencia	Descripción
021580001	Cromo



TIPO DE AHORRO
70%*

AHORRADOR 1.0 gpm

Referencia	Descripción
021560001	Cromo



TIPO DE AHORRO
80%*

AHORRADOR 1.5 gpm

Referencia	Descripción
021590001	Cromo



TIPO DE AHORRO
70%*

AHORRADORES DE AGUA

* Ahorro calculado basado en consumo de agua de griferías convencionales (18 l./min.)



AHORRADOR 1.5 gpm

Referencia	Descripción
021600001	cromo

TIPO DE ROSCA TIPO DE CHORRO



Externa



Cristalino

TIPO DE AHORRO
70%*



AHORRADOR 1.5 gpm

Referencia	Descripción
021610001	cromo

TIPO DE ROSCA TIPO DE CHORRO



Interna



Cristalino

TIPO DE AHORRO
70%*



AHORRADOR DIRIGIBLE BLANCO CROMO 2,2 gpm

Referencia	Descripción
021670001	cromo

TIPO DE ROSCA TIPO DE CHORRO



Externa



Interna



Lluvia



Espumoso

TIPO DE AHORRO
56%*



AHORRADOR 2.2 gpm

Referencia	Descripción
021620001	cromo

TIPO DE ROSCA TIPO DE CHORRO



Externa



Espumoso

TIPO DE AHORRO
56%*

AHORRADOR 2.2 gpm

Referencia	Descripción
021630001	cromo

TIPO DE ROSCA TIPO DE CHORRO



Interna



Espumoso

TIPO DE AHORRO
56%*



AHORRADOR 2.2 gpm

Referencia	Descripción
021640001	cromo

TIPO DE ROSCA TIPO DE CHORRO



Externa



Cristalino

TIPO DE AHORRO
56%*



AHORRADOR 2.2 gpm

Referencia	Descripción
021650001	cromo

TIPO DE ROSCA TIPO DE CHORRO



Interna



Cristalino

TIPO DE AHORRO
56%*



GRIFERÍA TANQUE

BENEFICIOS Y RECOMENDACIONES

- Fabricados en plásticos de alta ingeniería que no producen corrosión, no son tóxicos, son higiénicos y durables
- Llenado rápido y silencioso

USOS

- Tanques sanitarios de 1 ó 2 piezas

VÁLVULAS DE LLENADO

VÁLVULAS DE DESCARGA

MANIJAS & BOTONES

SELLO LENGÜETA

CÓMO COMPRAR SU GRIFERÍA PARA TANQUE SANITARIO

el correcto funcionamiento del tanque sanitario le ahorrará agua

Identifique la pieza que necesita para su tanque sanitario

1 TIPOS DE VÁLVULA DE LLENADO

Para seleccionar correctamente la válvula de llenado, identifique la altura de su tanque sanitario. Este puede ser de 32 cm o 26 cm.



Válvula Hidrostática
La versatilidad de esta válvula le permite ser instalada en tanques de diferentes alturas.



Válvula con flotador

3 TIPOS ACCIONAMIENTO



Botón doble descarga
Botón diseñado especialmente para sanitarios de doble descarga.



Botón accionador
Identifique si el botón de accionamiento de su sanitario es lateral o frontal.



Palanca
Identifique si la palanca de su sanitario es de accionamiento lateral o frontal.

2 TIPOS DE VÁLVULA DE DESCARGA

Para seleccionar correctamente la válvula de descarga, identifique la altura de su tanque sanitario. Este puede ser de 32 cm o 26 cm.



Válvula de descarga Sencilla



Válvula Doble Descarga Ahorradora

4 SELLOS LENGÜETA

Identifique si su grifería sanitaria usa sello lengüeta, ahora examine para seleccionar correctamente el tipo de sello lengüeta, recuerde verificar la antigüedad y el tipo de válvula de descarga instalada.



Sello lengüeta para instalación en válvulas con orejas



Sello lengüeta para instalación en válvulas con orificios



Válvula DE LLENADO



Ballcock

- » Rango de operación 3,5 psi hasta 150 psi.
- » Se ajusta con los tornillos.
- » La altura del agua en el tanque, varía de acuerdo con la presión de entrada.
- » Mayor tolerancia a los sedimentos.
- » El tiempo de llenado depende de la presión de entrada.
- » Funciona por el principio de palancas, ejerciendo fuerza para forzar el cierre.
- » La altura de la válvula es fija.



Hidrostática

- » Rango de operación 3,5 psi a 150 psi.
- » Llenado silencioso.
- » La línea de agua no varía con la presión.
- » Usa la presión de entrada para forzar el sello.
- » Es telescópica.

3.5 psi equivale a tener un tanque elevado (sobre el techo de la casa) a 2 metros de altura sobre el punto de toma de agua del sanitario.

40-60psi es la presión de trabajo normal para los sistema hidroneumáticos de los edificios.

150psi se considera una presión alta, no es normal, pero se observa en Colombia por las condiciones geográficas de las ciudades y acueductos.

VÁLVULAS DE LLENADO

VÁLVULA DE LLENADO HIDROSTÁTICA UNIVERSAL PLUS

Referencia	CP	Descripción
022850001		neutro
022855551	10	



FÁCIL AJUSTE DEL NIVEL DE ALTURA

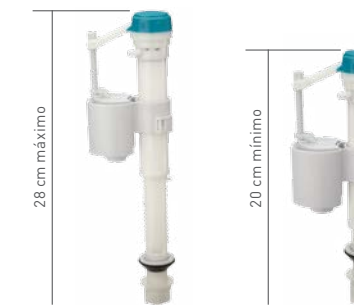

FÁCIL AJUSTE DEL NIVEL DE AGUA



ÚNICA VÁLVULA AJUSTABLE A CUALQUIER SANITARIO

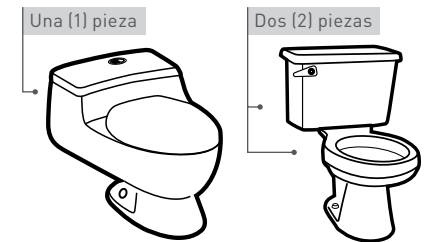

* Aplica para Sanitarios **Corona:** Montecarlo, San Giorgio, Selecta

VÁLVULA DE LLENADO MASTER UNIVERSAL

Referencia	CP	Descripción
022600001		neutro
022605551	10	



FÁCIL AJUSTE DEL NIVEL DE ALTURA

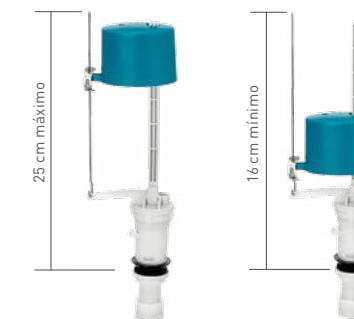

AJUSTABLE A CUALQUIER SANITARIO DE DOS PIEZAS



* Aplica para Sanitarios de dos piezas con tanque de 26cm.

Mejore la descarga de su sanitario ajustando el nivel de agua hasta la altura deseada, con los seis niveles de graduación.

VÁLVULA DE LLENADO HIDROSTÁTICA HIDRO 26

Referencia	Descripción
810010001	

SEIS NIVELES DE GRADUACIÓN



* Producto exclusivo para sanitarios Happy.

VÁLVULA DE LLENADO HIDROSTÁTICA G300

Referencia	Descripción
023070001	negro



VÁLVULA DE LLENADO BALLCOCK

Válvula de llenado, Flotador



VÁLVULA DE LLENADO ATLAS

Referencia	Descripción
806330001	para tanques de 26cm.
806350001	para tanques de 32cm.



Válvula de llenado antisifón, Flotador



VÁLVULA DE LLENADO ATLANTIS

Referencia	Descripción
806700001	para tanques de 26cm.
806600001	para tanques de 32cm.



Válvula DE DESCARGA



Válvula Sello 17 cm.

El control o temporización se hace con el flapper (o sello lengüeta), éste es el responsable por la cantidad de agua usada en cada descarga, el usuario no tiene la posibilidad de graduar el flapper, ya viene con el setup de fábrica cuando acompaña el sanitario.

Como repuesto tenemos la versión de alto consumo (más de 6 litros) y de bajo consumo (entre 5 y 6 litros por descarga).



Torre (Dual)

El control de este tipo de válvula es mucho más complejo, se hace con un mecanismo de flotadores internos en la torre de la válvula. El usuario sólo debe ajustar dos diales para graduar la válvula.

VÁLVULA DE DESCARGA

VÁLVULA DE DESCARGA DUAL MASTER

Referencia	CP	Descripción
022610001		neutro
022615551	6	

La nueva válvula de descarga le permite ahorrar hasta 2 litros de agua con la descarga para líquidos.

AJUSTABLE A CUALQUIER SANITARIO DE DOS PIEZAS



VERSATILIDAD

Única válvula que permite ser instalada sin importar la ubicación del orificio de la manija de descarga.

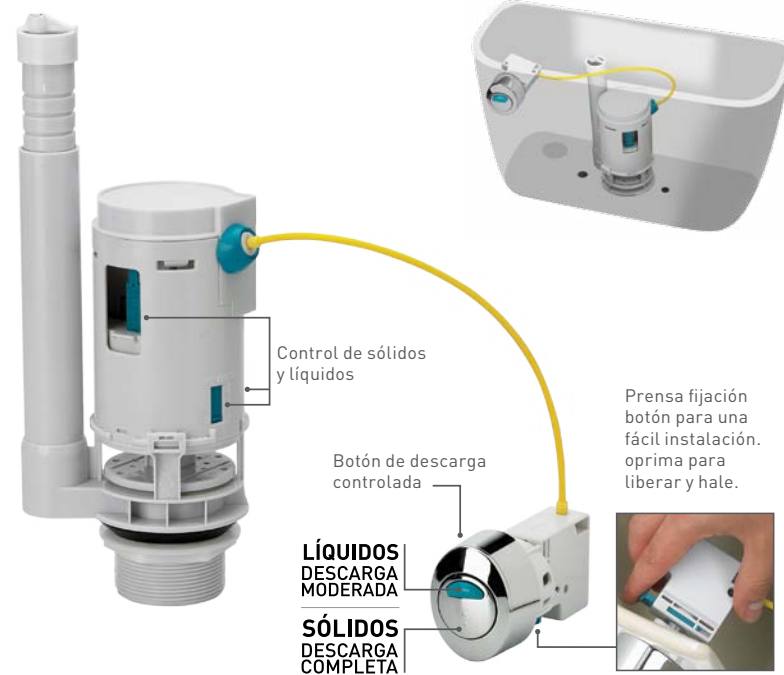

CONJUNTO GRIFERÍA TANQUE

CONJUNTO GRIFERÍA HIDRO 26

Referencia	Descripción
031090001	neutro



CONJUNTO VÁLVULA HIDROSTÁTICA UNIVERSAL PLUS

Referencia	CP	Descripción
022880001		neutro
022885551	6	



CONJUNTO GRIFERÍA TANQUE DUAL MASTER

Referencia	Descripción
022620001	neutro



- Sistema antisifón, que evita el retorno de agua contaminada del tanque del sanitario a la red de agua potable del hogar.
- Incluye filtro que evita el paso de impurezas, alargando la vida útil del producto.
- Ahorra agua gracias a su sistema de selle hidrostático.
- Llenado rápido y silencioso.



VÁLVULA DE DOBLE DESCARGA

Referencia	Descripción
021520001	*para sanitarios one piece

*Aplica para sanitarios: Montecarlo alargado y redondo, San Giogio alargado y redondo, Selecta.

CONJUNTO GRIFERÍA TANQUE ATLANTIS

Referencia	Descripción
806800001	para tanques de 26cm.
806680001	para tanques de 32cm.

Válvula de llenado antisifón, válvula de descarga, manija tanque, tornillos de fijación.



VÁLVULA DE DESCARGA SENCILLA

Referencia	Descripción
806200001	para tanques de 26cm.
806100001	para tanques de 32cm.

Válvula de descarga, sello lengüeta.

CONJUNTO GRIFERÍA TANQUE ATLAS

Referencia	Descripción
806320001	para tanques de 26cm.
806310001	para tanques de 32cm.

Válvula de llenado, válvula de descarga, manija tanque, tornillos fijación.



CONJUNTO GRIFERÍA TANQUE PARA SANITARIO SELECTA

Referencia	Descripción
804000001	neutro

Válvula de llenado antisifón, válvula de descarga, manija tanque y tornillos de fijación.



CONJUNTO GRIFERÍA TANQUE PARA SANITARIO PRESTIGIO POR GRAVEDAD

Referencia	Descripción
804100001	neutro

Válvula de llenado antisifón, válvula de descarga, manija tanque y tornillos de fijación.



VÁLVULA DE DESCARGA

Referencia	Descripción
015000001	para sanitarios: Prestigio antiguo



VÁLVULA DE DESCARGA

Referencia	Descripción
019761111	Montecarlo antiguo 12cm.
015291111	Elite



Configurados desde fábrica para estos sanitarios

CONJUNTO GRIFERÍA

Referencia	Para sanitarios
806210001	Montecarlo antiguo
809100001	Selecta antiguo
809000001	Elite
802850001	Stilo
806550001	Mazara antiguo
806500001	Máximo antiguo
808750001	Avanti antiguo
800200001	Acuacer
808000001	Distinción
806860001	Infantil



Configurados desde fábrica para estos sanitarios

VÁLVULA DE LLENADO

Referencia	Para sanitarios
014731111	Elite
014741111	Infantil
015301111	Prestigio



MANIJA TANQUE MANCESA

Referencia	Descripción
010100001	chromo



MANIJA TANQUE GRIVAL

Referencia	Descripción
937500001	chromo



MANIJA TANQUE POTENZA

Referencia	Descripción
018320001	chromo



MANIJA TANQUE FINEZZA

Referencia	Descripción
020711111	chromo



MANIJA TANQUE NOVARA

Referencia	Descripción
018310001	chromo



MANIJA TANQUE MONTECARLO

Referencia	Descripción
018640001	chromo



MANIJA TANQUE INFANTIL

Referencia	Descripción
019200001	chromo



MANIJA TANQUE ACUARIO

Referencia	Descripción
020800001	chromo



MANIJA TANQUE STYLO PORCELANA

Referencia	Descripción
017970001	blanco
018000001	bone
017980001	oyste
017990001	almond



MANIJA TANQUE VICTORIANA

Referencia	Descripción
019020001	blanco



BOTÓN PUSH

Referencia	Descripción
018090001	Cromo



BOTÓN PUSH

Referencia	Descripción
010191111	Cromo



BOTÓN ACCIONADOR SENCILLO

Referencia	Descripción
022300001	Cromo



BOTÓN DUAL MASTER

Referencia	Descripción
022640001	Cromo/verde



BOTÓN DOBLE DESCARGA ALONGADO

Referencia	Descripción
024070001	Cromo
R07880001	Cromo



BOTÓN ACCIONADOR PEQUEÑO

Referencia	Descripción
024060001	Cromo



BOTÓN DUAL FLUSH / CONTROL AZUL

Referencia	Descripción
021530001	Cromo/azul



Repuestos exclusivos configurados de fábrica para Sanitarios Corona



Botón plateado para sólidos. Descarga 6 litros de agua



Botón azul para líquidos. Descarga 4 litros de agua

CÓMO COMPRAR SU SELLO LENGÜETA GRIVAL®

Realice las siguientes preguntas para identificar el Sello Lengüeta que necesita

1. ¿Cuánto tiempo de uso tiene su sanitario?

Conocer la edad del sanitario le ayudará a identificar el modelo del sello lengüeta que tiene instalado.

SELLO LENGÜETA INSTALADO



de 20 a 10 años



de 10 a 6 años



de 6 a 1 año



de 6 a 1 año

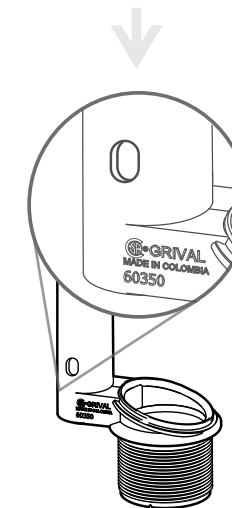

con orificios

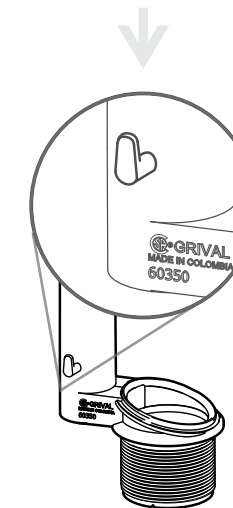

con orejas

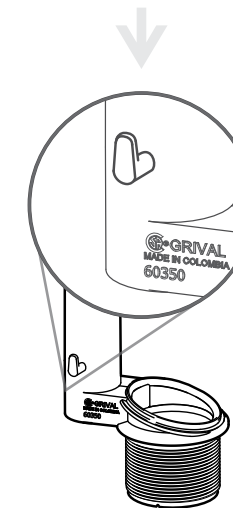

con orejas

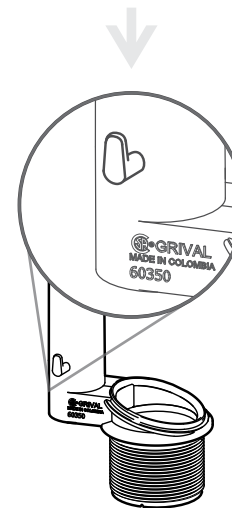

con orejas



SELLO LENGÜETA TRADICIONAL
Ref.: 010060001

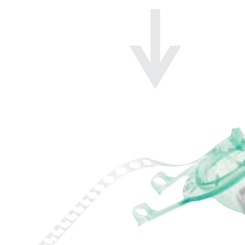

SELLO LENGÜETA BAJO CONSUMO DE AGUA
Ref.: 013310001

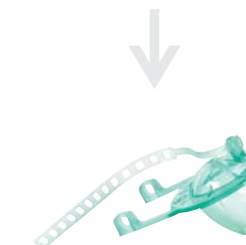

SELLO LENGÜETA CORRIENTE
Ref.: 013490001

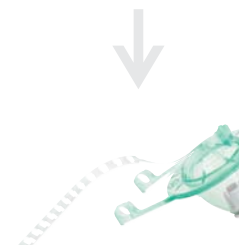

SELLO LENGÜETA BAJO CONSUMO DE AGUA
Ref.: 013310001



SELLO LENGÜETA ECONÓMICO BAJO CONSUMO DE AGUA
Ref.: 023020001



SELLO LENGÜETA ECONÓMICO CORRIENTE
Ref.: 023030001



SELLO LENGÜETA ECONÓMICO BAJO CONSUMO DE AGUA
Ref.: 023020001

2. ¿La válvula de descarga tiene orificios u orejas en sus laterales para instalar el Sello Lengüeta?

Conocer el modelo de la válvula de descarga le ayudará a identificar el sello lengüeta que debe ofrecer a su cliente.

Sello lengüeta RECOMENDADO

Identificar correctamente el Sello Lengüeta hace que sus clientes se sientan satisfechos y seguros de que su sanitario funcionará adecuadamente.

SELLO LENGÜETA

SELLO LENGÜETA CORRIENTE



Referencia	Descripción
013490001	transparente
Antigüedad sanitario	Modelo válvula de descarga
de 6 a 1 año	con orejas

Cumple con las normas internacionales de resistencia al cloro. mayor vida útil.

Para uso en sanitarios de alto consumo. sanitario de descarga de 3,9 galones por descarga (15 litros por descarga).

SELLO LENGÜETA BAJO CONSUMO DE AGUA



Acople de Graduación de Caudal

Referencia	Descripción
013310001	transparente
Antigüedad sanitario	Modelo válvula de descarga
de 6 a 1 año de 10 a 6 años	con orejas

Cumple con las normas internacionales de resistencia al cloro. mayor vida útil.

Para uso en sanitarios de bajo consumo. Incluye acople de graduación de caudal, 1,6 galones por descarga. (6 litros por descarga).



SELLO LENGÜETA ECONÓMICO CORRIENTE



Referencia	Descripción
023030001	transparente
Antigüedad sanitario	Modelo válvula de descarga
de 6 a 1 año	con orejas

Para uso en sanitarios de alto consumo. sanitario de descarga de 3,9 galones por descarga (15 litros por descarga).

SELLO LENGÜETA ECONÓMICO BAJO CONSUMO DE AGUA



Acople de Graduación de Caudal

Referencia	Descripción
023020001	transparente
Antigüedad sanitario	Modelo válvula de descarga
de 6 a 1 año de 10 a 6 años	con orejas

Para uso en sanitarios de bajo consumo. incluye acople de graduación de caudal, 1,6 galones por descarga. (6 litros por descarga).

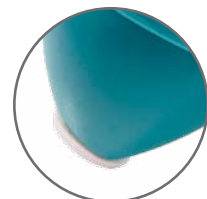

SELLO LENGÜETA TRADICIONAL

Referencia	Descripción
0100610001	blanco
Antigüedad sanitario	Modelo válvula de descarga
de 20 a 10 año	con orificios

Para uso en sanitarios de alto consumo. sanitario de descarga de 15 litros (3,9 galones).



REFERENCIAS ESPECIALES SELLO LENGÜETA

SELLO LENGÜETA FINEZZA

Referencia	Descripción
019751111	verde



SELLO LENGÜETA MONTECARLO

Referencia	Descripción
019741111	transparente

Para uso en sanitarios Montecarlo



SELLO LENGÜETA ELITE

Referencia	Descripción
017671111	transparente

Para uso en sanitarios Elite



BRIDA SANITARIA

BRIDA SANITARIA

Referencia	Descripción
737600001	

Exclusivo configurado de fábrica para Sanitarios CORONA



REPUESTOS

BENEFICIOS

- Servicio técnico especializado post venta
- Atención de garantías
- Asesoría y capacitación
- Instalación
- Mantenimiento
- Repuestos originales

LAVAMANOS | DUCHAS | LAVAPLATOS | LLAVES TERMINALES | INSTITUCIONAL | GRIFERÍA TANQUE

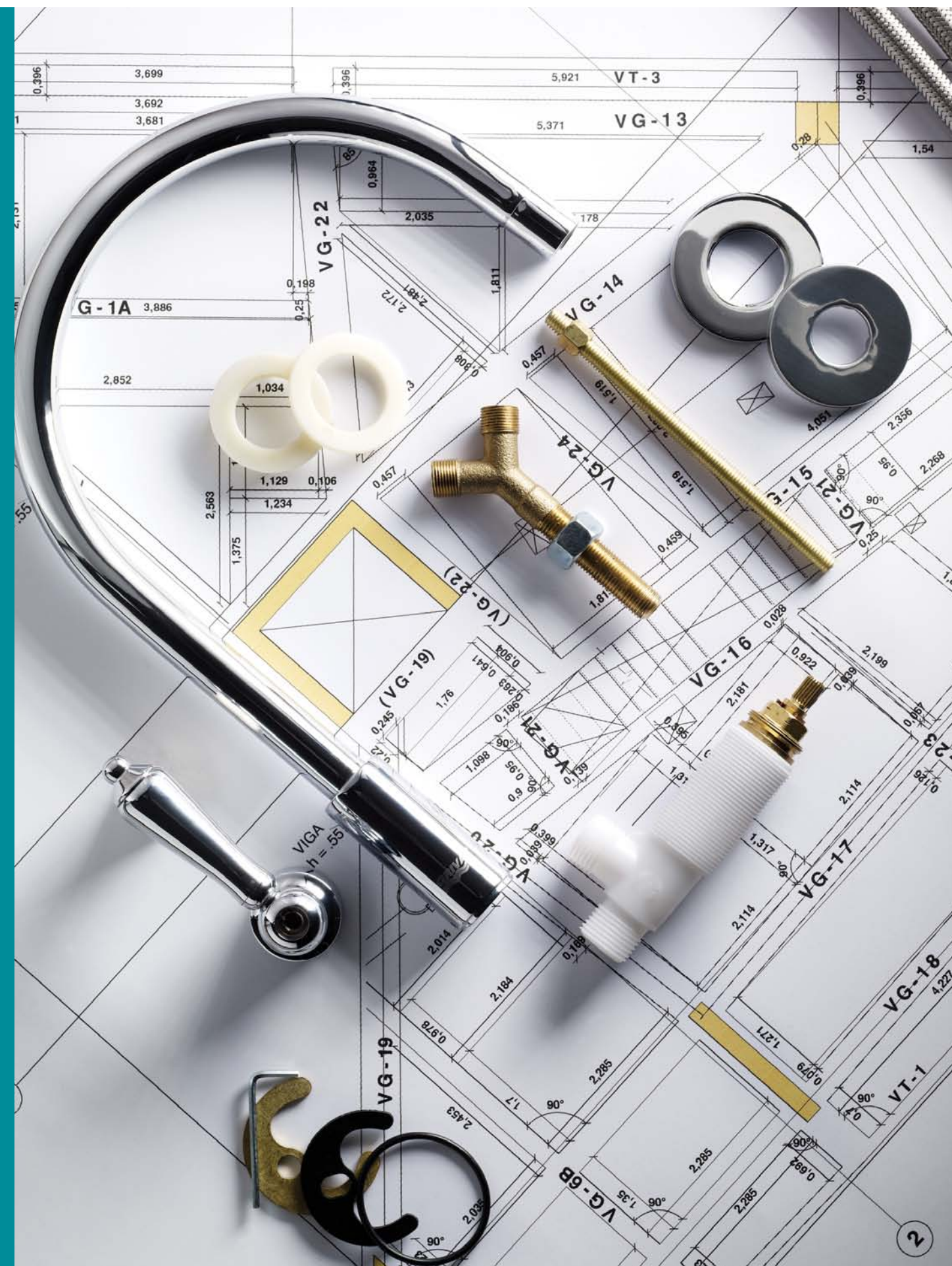

LAVAMANOS MONOBLOCK

1. Cierre compresión
2. Manija
3. Ahorrador
4. Empaques
5. Escudo
6. Acoples

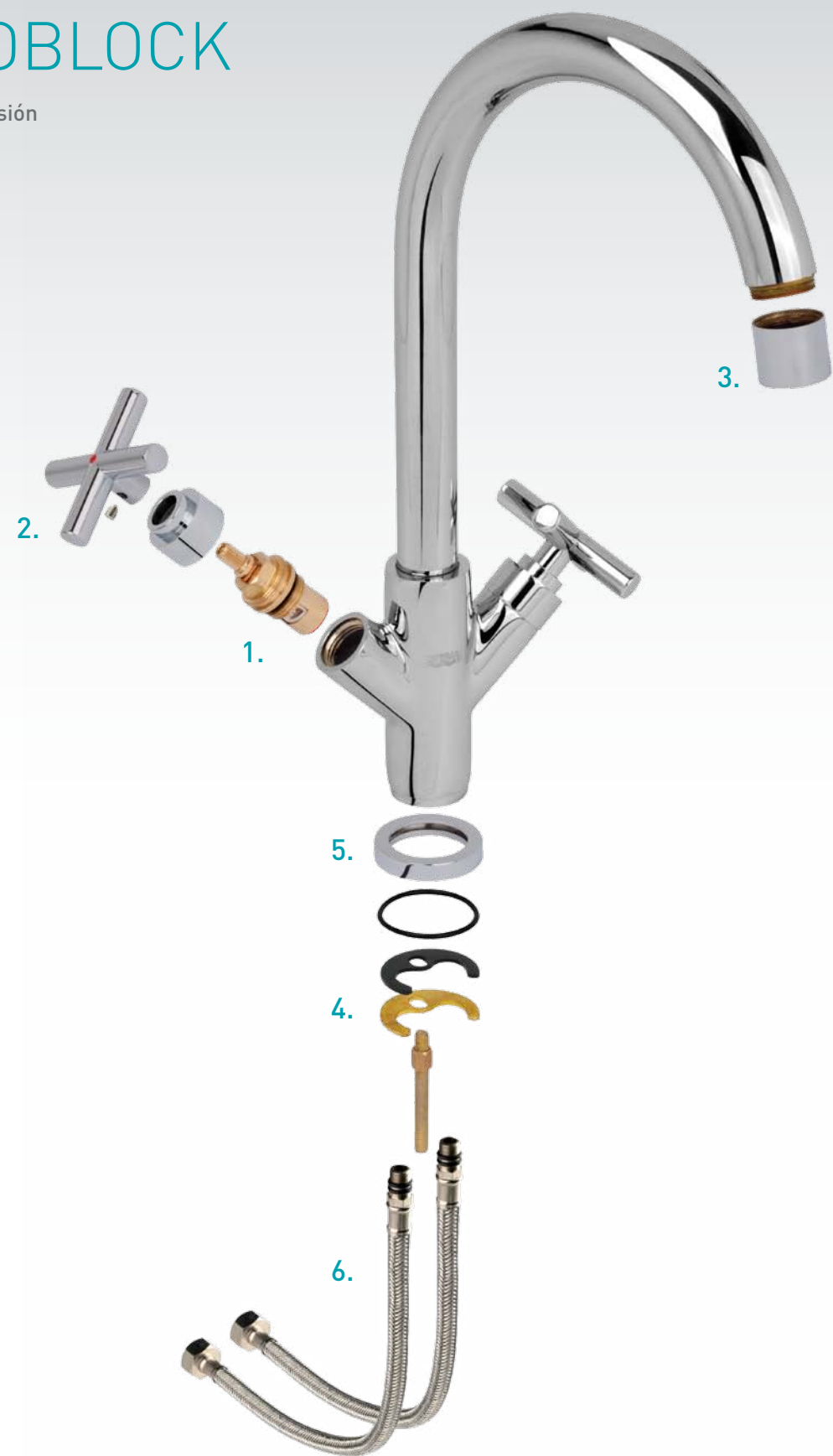

LAVAMANOS MEZCLADOR 4"

1. Vástago cierre rápido
2. Asiento metálico vástago
3. Cuerpo lavamanos 4"
4. Empaques unidad selle
5. Varilla accionadora
6. Empaque Base
7. Tuerca aseguradora
8. Manija
9. Botón índice
10. Tornillo manija
11. Ahorrador de agua

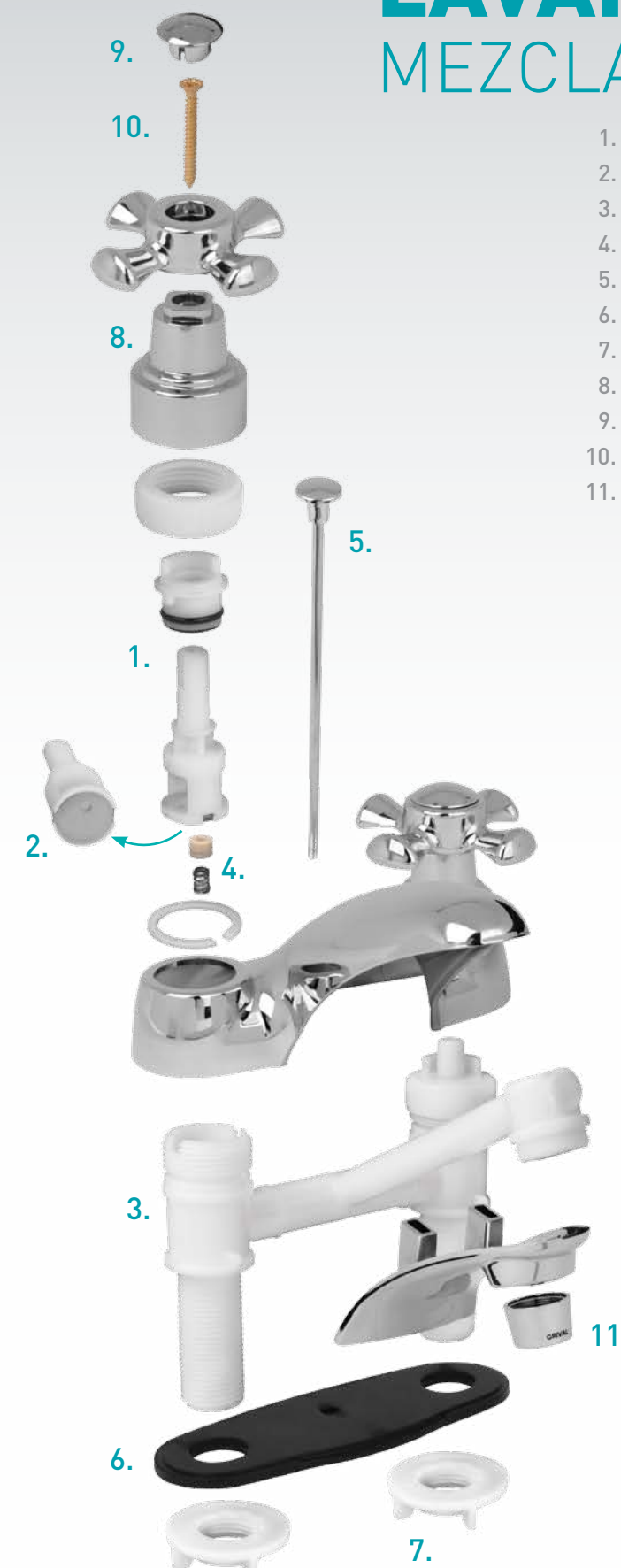

LAVAMANOS

Acople manija

Referencia	Descripción
014610001	cierre rápido
014620001	cierre corriente
014600001	acople estriado

Acople varrilla plástica

Referencia	Descripción
016361111	

Ahorrador de agua macho Century - Novo

Referencia	Descripción
019270001	

Ahorrador de agua Novo macho

Referencia	Descripción
020250001	

Llave ahorrador de agua Century

Referencia	Descripción
019400001	

Bonete lavamanos y lavaplatos 180°

Referencia	Descripción
020261111	

Empaque desagüe

Referencia	Descripción
010340001	

Tuerca aseguradora

Referencia	Descripción
011760001	

Empaque desagüe

Referencia	Descripción
020340001	

Cierre cerámico corto lavamanos

Referencia	Descripción
014690001	izquierdo
014680001	derecho

Cartucho cerámico largo

Referencia	Descripción
014700001	derecho
014710001	izquierdo

Cierre compresión

Referencia	Descripción
014670001	corto

No recomendada para manija palanca

Unidad de cierre monocontrol 40mm.

Referencia	Descripción
725100001	

Vástago cierre rápido 90°

Referencia	Descripción
019090001	

Vástago cierre rápido 180°

Referencia	Descripción
010720001	

Unidad control mezclador monocontrol

Referencia	Descripción
011840001	

Unidad monocontrol 35mm.

Referencia	Descripción
019560001	

Unidad monocontrol 40mm

Referencia	Descripción
021800001	

Vástago mezclador lavamanos cierre corriente

Referencia	Descripción
011790001	

Cuerpo lavamanos 4"

Referencia	Descripción
016011111	

Cruceta bidé

Referencia	Descripción
019421111	

Cruceta metálica lavamanos

Referencia	Descripción
015991111	

Cruceta metálica lavamanos en Y

Referencia	Descripción
019361111	

Cruceta Plástica lavamanos / lavaplatos

Referencia	Descripción
016771111	

Cuerpo lavamanos / lavaplatos de pared

Referencia	Descripción
019401111	

Cuerpo lateral cierre rápido universal

Referencia	Descripción
017391111	

Cuerpo lateral cierre rápido

Referencia	Descripción
010690001	

Cuerpo lateral cierre rápido 90°

Referencia	Descripción
020311111	

Varilla bola desagüe automático

Referencia	Descripción
010330001	

Varilla accionadora lavamanos

Referencia	Descripción
010310001	

Tapón desagüe automático lavamanos

Referencia	Descripción
010320001	

Tuerca desagüe lavamanos

Referencia	Descripción
020701111	

Palanca bola monocontrol lavamanos

Referencia	Descripción
010260001	

Empaque selle unidad cierre compresión

Referencia	Descripción
013290001	

Grapa lavamanos

Referencia	Descripción
012920001	

Tuerca cuerpo lateral

Referencia	Descripción
010270001	

Empaque unidad selle rápido santoprene

Referencia	Descripción
010710001	santoprene
010370001	monocontrol (2Und)
010370001	monocontrol

Tapón decorativo cromado

Referencia	Descripción
011880001	plástico
013460001	metal

Empaque base lavamanos 4" Decora

Referencia	Descripción
016021111	

Tuerca aseguradora

Referencia	Descripción
020721111	

Empaque pared sifón lavamanos

Referencia	Descripción
016041111	

Flange integrado

Referencia	Descripción
016061111	

Extensor lavamanos

Referencia	Descripción
016401111	corto
016411111	mediano

Extensor Retto

Referencia	Descripción
020411111	

Tuerca acople unidad cierre cerámica

Referencia	Descripción
020691111	

Acople manija Retto

Referencia	Descripción
020241111	

Empaque tapa sifón botella

Referencia	Descripción
010290001	

Tubo desagüe automático con reboso

Referencia	Descripción
016371111	

LAVAMANOS



Kit extensor de instalación

Referencia	Descripción
931450001	



Tubo cola desagüe lavamanos

Referencia	Descripción
016101111	



Tubo sifón botella 30 cm

Referencia	Descripción
020400001	



Manguera WS lavamanos

Referencia	Descripción
015691111	



Metalflex lavamanos Bahía

Referencia	Descripción
019521111	



Manija Iris

Referencia	Descripción
012370001	cierre rápido
012360001	cierre corriente
013330001	cierre universal



Manija Vento

Referencia	Descripción
014760001	



Manija Victoria

Referencia	Descripción
019641111	central
019471111	hot / caliente
019631111	cold / frío



Manija Calypso

Referencia	Descripción
012380001	cierre rápido
013340001	cierre universal



Manija Loira

Referencia	Descripción
012410001	cierre rápido
014520001	cierre corriente
013500001	cierre estirado



Manija Balta cruceta lavamanos

Referencia	Descripción
021270001	caliente / hot
021260001	frío / cold



Manija balta palanca lavamanos

Referencia	Descripción
021310001	caliente / hot
021300001	frío / cold



Manija Galaxia

Referencia	Descripción
013350001	cierre universal
012390001	cierre rápido



Manija Pryisma

Referencia	Descripción
017050001	cierre universal
012400001	cierre rápido
010900001	monocontrol
012280001	cierre corriente



Manija Retto

Referencia	Descripción
020460001	



Manija lavamanos Marruecos

Referencia	Descripción
019621111	cold / frío
019461111	hot / caliente



Manija Fenix

Referencia	Descripción
014750001	



Manija Sfera scala cruceta

Referencia	Descripción
014810001	cromo
014820001	cromo oro
014890001	palanca cromo
014900001	palanca cromo oro



Manija Stylo porcelana

Referencia	Descripción
019321111	



Manija lis

Referencia	Descripción
014720001	blanco
014740001	beige
014730001	gris
021160001	azul cielo
021170001	azul
021180001	azul oscuro
021190001	verde claro
021200001	verde oscuro
021220001	vinotinto
021210001	negro



Manija Vento individual

Referencia	Descripción
019280001	cromo



Manija Sfera

Referencia	Descripción
017221111	cruceta cierre universal/cromo
017271111	palanca corta cierre/cromo
017291111	palanca larga cierre universal/cromo
017311111	palanca corta cierre universal/cromo



Manija Giro

Referencia	Descripción
019311111	



Manija Lavamanos Stylo

Referencia	Descripción
017581111	cromo
017621111	perlado
017601111	satinado



Manija lavamanos Magna

Referencia	Descripción
019341111	hot / caliente
019331111	cold / frío



Manija Novo

Referencia	Descripción
019441111	palanca
019431111	cruceta



Manija lavamanos Century

Referencia	Descripción
020441111	



Manija Piscis cierre universal

Referencia	Descripción
017411111	



Manija Florencia

Referencia	Descripción
020760001	hot / caliente
020750001	cold / frío



Tornillo manija ducha - lavamanos

Referencia	Descripción
020621111	



Manija Sirena

Referencia	Descripción
019551111	hot / caliente
019541111	cold / frío



Botón índice Piscis 2 unidades

Referencia	Descripción
010730001	frío / caliente



Botón índice Pryisma

Referencia	Descripción
014910001	frío / caliente



Botón índice manija Magna

Referencia	Descripción
020271111	frío / caliente



Botón índice manija Giro

Referencia	Descripción
020281111	frío / caliente



Botón índice Piscis 2 unidades

Referencia	Descripción
016981111	frío / caliente



Botón índice manija Fenix

Referencia	Descripción
017361111	frío / caliente



Tornillo manija Vento

Referencia	Descripción
020641111	



Botón índice manija Iris

Referencia	Descripción
017351111	frío / caliente



Botón índice manija Lis

Referencia	Descripción
017371111	frío / caliente



Botón índice manija Opera

Referencia	Descripción
017441111	frío / caliente



Botón índice manija Vento

Referencia	Descripción
017381111	frío / caliente



Botón índice manija Viena

Referencia	Descripción
019531111	hot / caliente
019591111	cold / frío



Botón índice manija

Referencia	Descripción
010810001	frío / caliente



Kit tornillo Retto

Referencia	Descripción
020431111	



Tornillo manija cierre rápido

Referencia	Descripción
020611111	

LAVAMANOS



Tornillo manija Century

Referencia	Descripción
020651111	



Tornillo manijas acrílicas

Referencia	Descripción
020671111	



Tornillo manija Century

Referencia	Descripción
020650001	



Tornillo manija Sfera

Referencia	Descripción
020661111	



Flange

Referencia	Descripción
010570001	



Escudo lateral lavamanos

Referencia	Descripción
017830001	cromo



Nariz lavamanos pared Giro

Referencia	Descripción
020481111	



Escudo lateral lavamanos - ducha

Referencia	Descripción
017810001	cromo



Escudo cuerpo lateral

Referencia	Descripción
010630001	



Base carcasa lavamanos Bahía

Referencia	Descripción
020160001	



Escudo manija Vento

Referencia	Descripción
020571111	



Escudo lavamanos Century

Referencia	Descripción
020361111	



Escudo lavamanos Stylo

Referencia	Descripción
020391111	



Nariz lavamanos Giro

Referencia	Descripción
019981111	



Nariz lavamanos 8" Decora

Referencia	Descripción
016071111	lis - fenix - vento



Nariz lavamanos Sfera 4"

Referencia	Descripción
016211111	cromo



Nariz lavamanos pared Novo

Referencia	Descripción
020501111	



Pico lavamanos

Referencia	Descripción
010700001	



Nariz lavamanos pared Century

Referencia	Descripción
020491111	



Soporte nariz lavamanos Giro

Referencia	Descripción
020591111	

DUCHA MONOCONTROL



1. Unidad monocontrol
2. Manija
3. Escudo plano regadera
4. Tubo brazo con rosca
5. filtro ducha
6. Ducha
7. Tornillos
8. Botón frío/calor con tornillo
9. Protector de enchape



DUCHA MEZCLADORA

1. Vástago
2. Cuerpo ducha
3. Acople manija
4. Porta escudo
5. Escudo lateral
6. Manija
7. Tornillo
8. Botón índice
9. Nariz tina
10. Escudo plano
11. Tubo brazo con rosca
12. Filtro ducha
13. Ducha
14. Protector de enchape

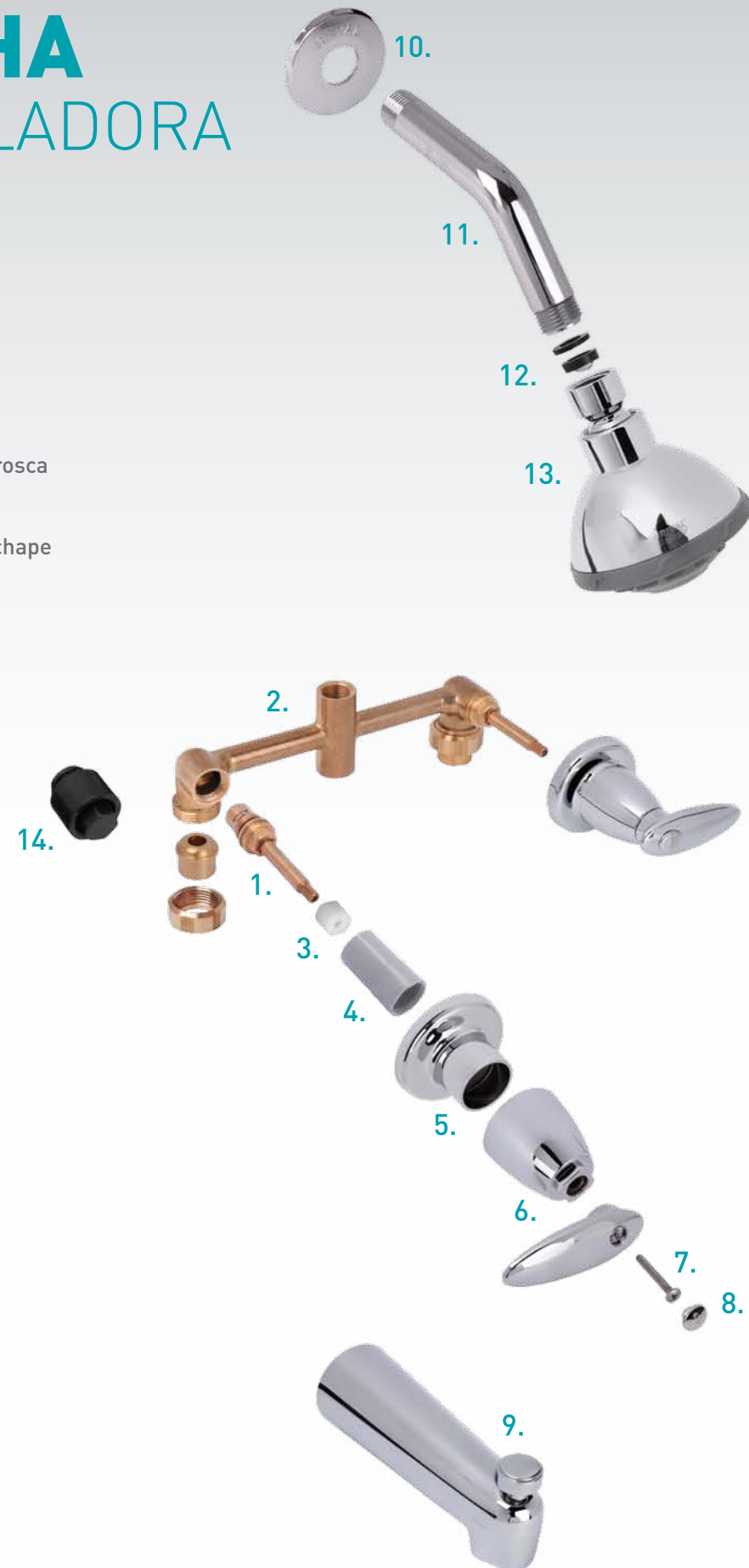

DUCHAS

Vástago para ducha cierre corriente

Referencia	Descripción
011270001	



Vástago central ducha Osiris

Referencia	Descripción
016471111	



Cierre compresión

Referencia	Descripción
017091111	largo



Cierre compresión

Referencia	Descripción
014530001	largo



Unidad de cierre monocontrol

Referencia	Descripción
725100001	40mm



Unidad monocontrol

Referencia	Descripción
019560001	35mm



Unidad de control ducha confortable

Referencia	Descripción
011660001	



Unidad monocontrol

Referencia	Descripción
017870001	40mm



Unidad control confortable

Referencia	Descripción
011690001	



Unidad control mezclador monocontrol

Referencia	Descripción
011840001	



Unidad balance presión

Referencia	Descripción
019580001	40mm



Cuerpo ducha 6"

Referencia	Descripción
016451111	



Cuerpo ducha con salida bañera 3 manijas

Referencia	Descripción
016481111	



Cuerpo ducha con salida bañera cerámico

Referencia	Descripción
016421111	



Cuerpo ducha sencilla

Referencia	Descripción
016461111	



Cuerpo ducha sin salida bañera cerámico

Referencia	Descripción
016431111	



Cuerpo ducha sin universal

Referencia	Descripción
020301111	



Extensor vástago para cierre cerámico

Referencia	Descripción
013515551	



Asiento metálico removible

Referencia	Descripción
011220001	



Universal ducha 2 unidades

Referencia	Descripción
016111111	



Botón y difusor regaderas

Referencia	Descripción
011700001	



Empaque regadera

Referencia	Descripción
011250001	



Acople manija

Referencia	Descripción
014610001	cierre rápido (media luna)
014620001	cierre corriente (cuadrante)
014600001	acople estriado



Tuerca empaque ducha cierre corriente

Referencia	Descripción
011260001	
011280001	



DUCHAS

Empaque ducha Confortable

Referencia	Descripción
011730001	

Porta escudo

Referencia	Descripción
013520001	

Manguera metálica teleducha

Referencia	Descripción
014980001	

Manguera teleducha

Referencia	Descripción
011430001	beige
016510001	blanco
016500001	negro

Varilla accionadora tina

Referencia	Descripción
011420001	

Filtro regadera

Referencia	Descripción
020421111	

Prensa escudo ducha

Referencia	Descripción
016081111	Cromo 6cm
016091111	Dorado 4cm

Manija Vento

Referencia	Descripción
014760001	

Manija Sfera scala

Referencia	Descripción
014810001	cruceta cromo
014820001	cruceta cromo oro
014890001	palanca cromo
014900001	palanca cromo oro

Manija ducha Retto

Referencia	Descripción
020470001	

Manija balta cruceta ducha

Referencia	Descripción
021250001	caliente / hot
021240001	frío / cold

Manija Balta palanca ducha

Referencia	Descripción
021290001	caliente / hot
021280001	frío / cold

Manija ducha Century

Referencia	Descripción
020451111	

Manija Galaxia cierre rápido

Referencia	Descripción
012390001	

Manija Prysmá

Referencia	Descripción
017050001	cierre universal
012400001	cierre rápido
012280001	cierre corriente

Manija Confortable

Referencia	Descripción
011680001	

Manija Florencia

Referencia	Descripción
020740001	caliente / hot
020730001	frío / cold

Manija Balta palanca

Referencia	Descripción
021290001	caliente / hot
021280001	frío / cold

Manija Loira

Referencia	Descripción
017061111	cierre estriado
012410001	cierre rápido
014520001	cierre corriente

Manija Iris

Referencia	Descripción
012370001	cierre rápido
012360001	cierre corriente

Manija Calypso

Referencia	Descripción
012380001	cierre rápido
013340001	cierre universal

Manija Balta cruceta

Referencia	Descripción
021250001	caliente / hot
021240001	frío / cold

Manija lavamanos Marruecos

Referencia	Descripción
019611111	frío / cold
019451111	caliente / hot

Botón índice Prysmá

Referencia	Descripción
014910001	

Botón índice Piscis

Referencia	Descripción
010730001	

Tornillo manija

Referencia	Descripción
013570001	

Tornillo manija ducha dorado

Referencia	Descripción
020631111	

Tornillo Manija Ducha - Lavamanos

Referencia	Descripción
020621111	

Escudo plano regadera

Referencia	Descripción
011380001	

Escudo ducha Stylo

Referencia	Descripción
020381111	

Escudo lateral ducha cierre rápido / antiguo

Referencia	Descripción
017850001	

Escudo pared cromo cierre corriente

Referencia	Descripción
011410001	

Escudo pared

Referencia	Descripción
013530001	

Escudo mezclador 8" lavamanos

Referencia	Descripción
011240001	

Nariz tina

Referencia	Descripción
011360001	

Tubo brazo bola

Referencia	Descripción
013930001	

Nariz tina Novo

Referencia	Descripción
019501111	

Tubo brazo con rosca

Referencia	Descripción
014260001	

Nariz bañera Retto

Referencia	Descripción
020511111	

Porta escudo ducha cromo

Referencia	Descripción
020521111	

Desviador teleducha

Referencia	Descripción
934100001	

Soporte teleducha

Referencia	Descripción
014640001	

Desviador teleducha

Referencia	Descripción
934110001	

Tubo regadera Talis

Referencia	Descripción
TA40010001	

DUCHAS ELÉCTRICAS

Resistencia

Referencia	Descripción
039110001	4500W 110V
039120001	4500W 220V
039130001	5500W 110V
039140001	5500W 220V

Brazo blanco ducha eléctrica

Referencia	Descripción
039090001	30cm.

ACCESORIOS

Jabonera acrílica

Referencia	Descripción
014580001	

Jabonera

Referencia	Descripción
014570001	porcelana blanca
014660001	porcelana gris
014650001	porcelana beige

Escudo accesorio Deco

Referencia	Descripción
015611111	

Base cepillera Spazio

Referencia	Descripción
020561111	

Cepillera acrílica

Referencia	Descripción
014960001	

Canastilla ducha

Referencia	Descripción
714505551	

Soporte accesorio Century

Referencia	Descripción
020531111	

Rodillo papelera

Referencia	Descripción
015200001	

Jabonera ducha

Referencia	Descripción
014950001	

Escudo accesorios Spazio

Referencia	Descripción
015150001	beige
015140001	blanco
015160001	gris

Soporte jabonera Century

Referencia	Descripción
020541111	

LAVAPLATOS MONOCONTROL

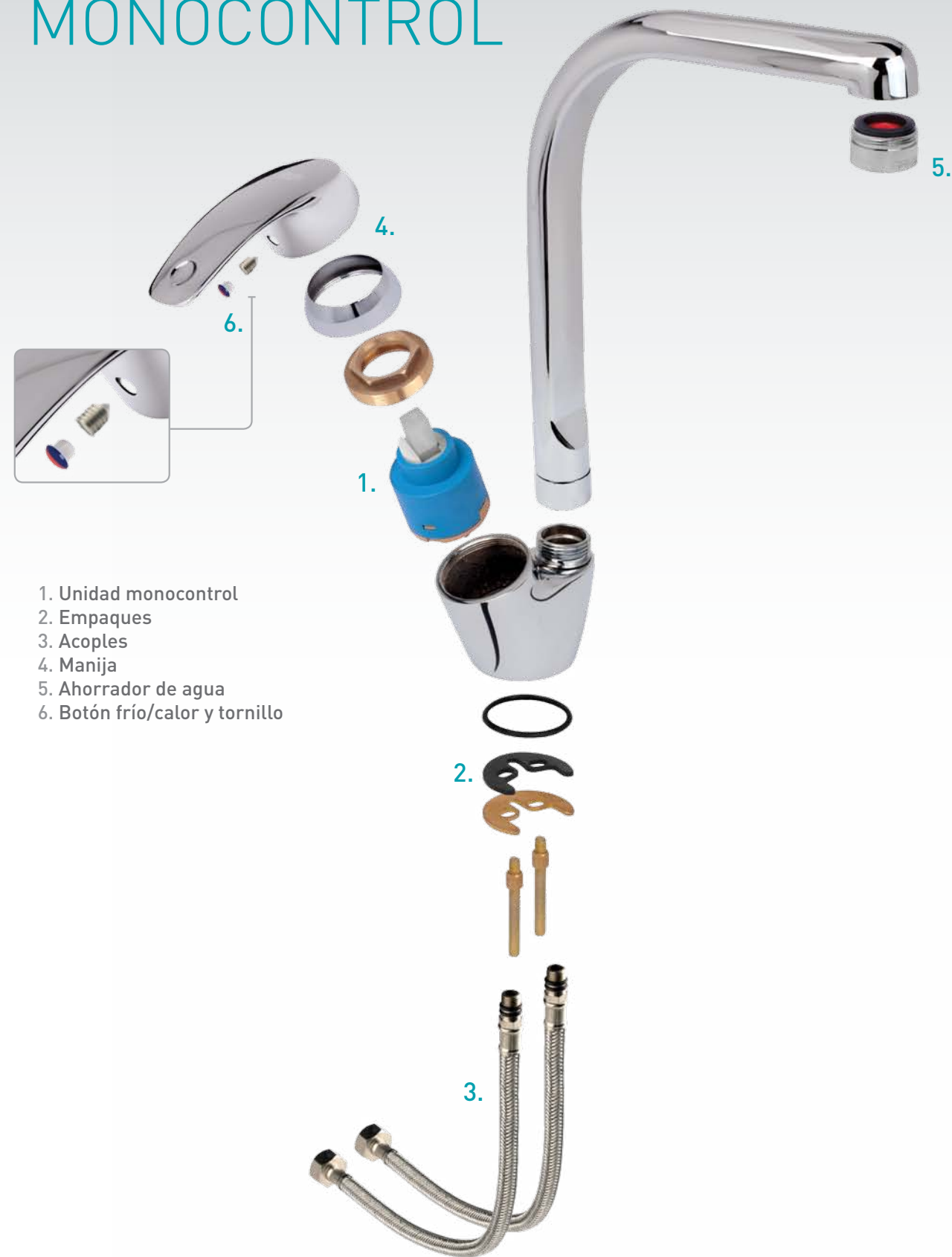

1. Unidad monocontrol
2. Empaques
3. Acoples
4. Manija
5. Ahorrador de agua
6. Botón frío/calor y tornillo

LAVAPLATOS

MEZCLADOR 8"

1. Cierre compresión
2. Manija
3. Tornillo manija
4. Botón índice
5. Acople
6. Ahorrador de agua
7. Tuerca aseguradora
8. Empaque



LAVAPLATOS



Cierre cerámico corto

Referencia	Descripción
014680001	derecho
014690001	izquierdo



Vástago cierre rápido 90°

Referencia	Descripción
019090001	



Vástago cierre rápido 180°

Referencia	Descripción
010720001	



Cierre compresión corto

Referencia	Descripción
014670001	



Acople C.U.

Referencia	Descripción
014600001	



Empaque unidad de selle santoprene

Referencia	Descripción
010370001	2 unidades



Empaque unidad de selle santoprene

Referencia	Descripción
010710001	sencillo



Empaque nariz

Referencia	Descripción
014280001	



Tuerca aseguradora

Referencia	Descripción
011760001	



Chasis lavaplatos sencillo

Referencia	Descripción
016791111	



Soporte nariz lavaplatos Giro

Referencia	Descripción
020581111	



Tuerca unión sifón en P lavaplatos

Referencia	Descripción
016950001	



Sosco canastilla lavaplatos

Referencia	Descripción
016931111	



Cuerpo lavaplatos 90°

Referencia	Descripción
016881111	



Chasis lavaplatos cierre compresión

Referencia	Descripción
016781111	



Chasis lavaplatos spray

Referencia	Descripción
018011111	



Chasis lavaplatos cierre rápido

Referencia	Descripción
016881111	



Spray lavaplatos cromo

Referencia	Descripción
014550001	



Manguera teleducha metálica

Referencia	Descripción
014980001	



Pin canastilla 4"

Referencia	Descripción
011820001	



Rejilla 2"

Referencia	Descripción
011850001	



Aireador orientable

Referencia	Descripción
013700001	



Cuello orientable ahorrador

Referencia	Descripción
014920001	



Ahorrador de agua macho

Referencia	Descripción
010890001	

LAVAPLATOS

Ahorrador de agua hembra



Referencia	Descripción
013690001	

Nariz tubular



Referencia	Descripción
011860001	

Nariz lavaplatos Verona



Referencia	Descripción
019351111	

Nariz lavaplatos hig arc cromo



Referencia	Descripción
016901111	

Nariz lavaplatos recto



Referencia	Descripción
016871111	

Nariz lavaplatos Giro



Referencia	Descripción
019991111	

Base carcasa LVP Bahía



Referencia	Descripción
020170001	

Carcasa lavaplatos cierre rápido



Referencia	Descripción
016891111	

Carcasa lavaplatos plástica



Referencia	Descripción
016741111	

Carcasa lavaplatos metálica



Referencia	Descripción
016761111	

Carcasa lavaplatos Prakti



Referencia	Descripción
020291111	

Manija aleta palanca Halcón



Referencia	Descripción
013270001	
014540001	

Manija Fenix



Referencia	Descripción
014750001	

Manija Vento



Referencia	Descripción
014760001	

Manija Galaxia



Referencia	Descripción
013350001	cierre universal
012390001	cierre rápido

Manija lavaplatos Flamingo cromo



Referencia	Descripción
016851111	

Manija Oporto



Referencia	Descripción
017401111	

Bonete plástico lavaplatos



Referencia	Descripción
019411111	

Vástago 8 estrías terminales



Referencia	Descripción
020810001	

Escudo campana regulación



Referencia	Descripción
013673331	

Tornillo manija regulación



Referencia	Descripción
020681111	

Tuerca llave terminal plástica



Referencia	Descripción
020830001	

Disco asiento caucho



Referencia	Descripción
011770001	

Manija regulación



Referencia	Descripción
016861111	

INSTITUCIONAL

Unidad de sello fluxómetro



Referencia	Descripción
011740001	6 litros

Repuesto unidad Quik



Referencia	Descripción
020230001	

Cartucho Quik



Referencia	Descripción
014930001	

Tambor graduación unidad Quik



Referencia	Descripción
020221111	

Nariz tina



Referencia	Descripción
011360001	

Varilla accionadora salida bañera



Referencia	Descripción
011420001	

Manija Lis



Referencia	Descripción
014720001	blanco
014740001	beige
014730001	gris

Grapa



Referencia	Descripción
012920001	

Vástago llave terminal



Referencia	Descripción
011900001	

Escudo campana regulación



Referencia	Descripción
013673331	

Disco asiento caucho



Referencia	Descripción
011770001	

Empaque tapa sifón botella



Referencia	Descripción
010290001	

Panel frontal fluxómetro orinal



Referencia	Descripción
020040001	

Panel frontal fluxómetro sanitario



Referencia	Descripción
020050001	

Sistema de control touch



Referencia	Descripción
022841111	

LLAVES TERMINALES Y REGULACIONES

Manija terminal en T



Referencia	Descripción
011940001	

Manija en T 8 estrías terminal



Referencia	Descripción
020820001	Cromo

Vástago llave terminal



Referencia	Descripción
011900001	

INSTITUCIONAL

Empaque pared sistema de instalación

Referencia	Descripción
020330001	

Sistema instalación acometida superior

Referencia	Descripción
015290001	

Sistema instalación acometida posterior

Referencia	Descripción
015300001	

Unidad válvula Hydra

Referencia	Descripción
017660001	

Sensor electrónico lavamanos

Referencia	Descripción
020060001	

Caja lavamanos

Referencia	Descripción
022251111	

Porta escudo válvula ducha antivandálica

Referencia	Descripción
021361111	

Empaques ducha antivandálico Corona

Referencia	Descripción
021091111	

Empaques sanitario antivandálico Corona

Referencia	Descripción
021101111	

Cartucho antivandálico sanitario

Referencia	Descripción
021101111	

Cartucho antivandálico ducha tipo push

Referencia	Descripción
021131111	

Sensor electrónico lavamanos

Referencia	Descripción
019511111	

Empaques lavamanos / orinal antivandálico Corona

Referencia	Descripción
021081111	

Escudo válvula sanitario antivandálico

Referencia	Descripción
021351111	

Escudo válvula lavamanos - orinal antivandálica

Referencia	Descripción
021341111	

Porta escudo válvula sanitario antivandálica

Referencia	Descripción
021381111	

Escudo válvula ducha antivandálica

Referencia	Descripción
021331111	

Cartucho antivandálico lavamanos / orinal

Referencia	Descripción
021121111	

Porta escudo válvula lavamanos - orinal antivandálica

Referencia	Descripción
021371111	

Llave para cartucho sanitario

Referencia	Descripción
022061111	

GRIFERÍA TANQUE

Tornillo de fijación

Referencia	Descripción
937400001	

Manguera de refill

Referencia	Descripción
010040001	

Pistón Atlantis

Referencia	Descripción
012940001	

Pistón Prestigio

Referencia	Descripción
011990001	

Pistón Atlas

Referencia	Descripción
018080001	

Racor taza 1 1/2"

Referencia	Descripción
011980001	

Racor orinal 3/4"

Referencia	Descripción
019160001	

Empaque taza tanque

Referencia	Descripción
018620001	

Diafragma válvula master universal

Referencia	Descripción
022650001	

Diafragma válvula master universal

Referencia	Descripción
022800001	baja presión

Diafragma válvula de entrada hidrostática

Referencia	Descripción
018100001	

Empaque caucho válvula G300

Referencia	Descripción
023060001	

Diafragma válvula Dual Master

Referencia	Descripción
022630001	

Cordón de nylon

Referencia	Descripción
010080001	

Cuerda accionadora

Referencia	Descripción
014270001	

Filtro plástico

Referencia	Descripción
017880001	

Palanca accionadora Avanti

Referencia	Descripción
017890001	

Palanca accionadora Prestigio

Referencia	Descripción
012480001	

Palanca accionadora Selecta

Referencia	Descripción
014781111	

Palanca flotador integral

Referencia	Descripción
014681111	

Palanca flotador

Referencia	Descripción
010000001	corta
014350001	larga

Palanca válvula Master Universal

Referencia	Descripción
030190001	

Accesorio sujeción infantil

Referencia	Descripción
937550001	

Accesorio Flush Mate one piece

Referencia	Descripción
010200001	

corona

Tanque Flush Mate 6 lts.



Referencia	Descripción
022031111	De venta exclusiva en los Puntos de Servicio Autorizado GRIVAL - PSA

corona

Tanque Flush Mate 4 lts.



Referencia	Descripción
022021111	De venta exclusiva en los Puntos de Servicio Autorizado GRIVAL - PSA

corona

Grupo alimentación superior Flush Mate



Referencia	Descripción
022011111	De venta exclusiva en los Puntos de Servicio Autorizado GRIVAL - PSA



corona

Pistón Flush Mate

Referencia	Descripción
021991111	De venta exclusiva en los Puntos de Servicio Autorizado GRIVAL - PSA



corona

Grupo alimentación inferior Flush Mate

Referencia	Descripción
022001111	De venta exclusiva en los Puntos de Servicio Autorizado GRIVAL - PSA

corona

Tapa sanitario Happy



Referencia	Descripción
032250001	roja
032350001	amarillo
031160001	azul
031150001	azul mar
031180001	azul oscuro
039080001	blanco
031030001	bone
032240001	naranja
031600001	negro
031490001	verde oscuro
032450001	verde bicolor
031290001	vinotinto
031270001	berenjena
032280001	morado

ASIENTOS SANITARIOS

Herrajes asientos Comodor



Referencia	Descripción
015011111	azul
015081111	azul 913
015141111	beige
015071111	biscuit
010920001	blanco
017900001	bone
015051111	café
017910001	gris
015041111	negro
014761111	palo rosa
015091111	rosado
015061111	salmón
015031111	verde claro
015021111	vinotinto



Herrajes asientos Comodor y Happy

Referencia	Descripción
030310001	rojo
030330001	amarillo
030340001	verde bicolor
030270001	azul mar
030300001	naranja
030280001	berenjena
030320001	morado



Herrajes asientos Aero

Referencia	Descripción
013741111	blanco
014801111	azul
014911111	azul oscuro
014971111	beige
014881111	biscuit
013750001	bone
014961111	gris
015001111	marrón
014991111	negro
014751111	palo rosa
014921111	rosado
014981111	salmón
014841111	verde claro
014931111	verde
014951111	verde jade
017691111	verde oscuro
014831111	vinotinto
030210001	azul mar
030220001	berenjena
030230001	morado

Herrajes asientos Luxor



Referencia	Descripción
015151111	azul
015211111	biscuit
010990001	blanco
011000001	bone
011100001	gris
011000001	marfil
015171111	negro
014771111	palo rosa
015241111	rosado
015201111	salmón
015261111	verde oscuro
015161111	vinotinto

Herrajes asiento sanitario Dynamic



Referencia	Descripción
030250001	blanco
030260001	bone
030240001	berenjena

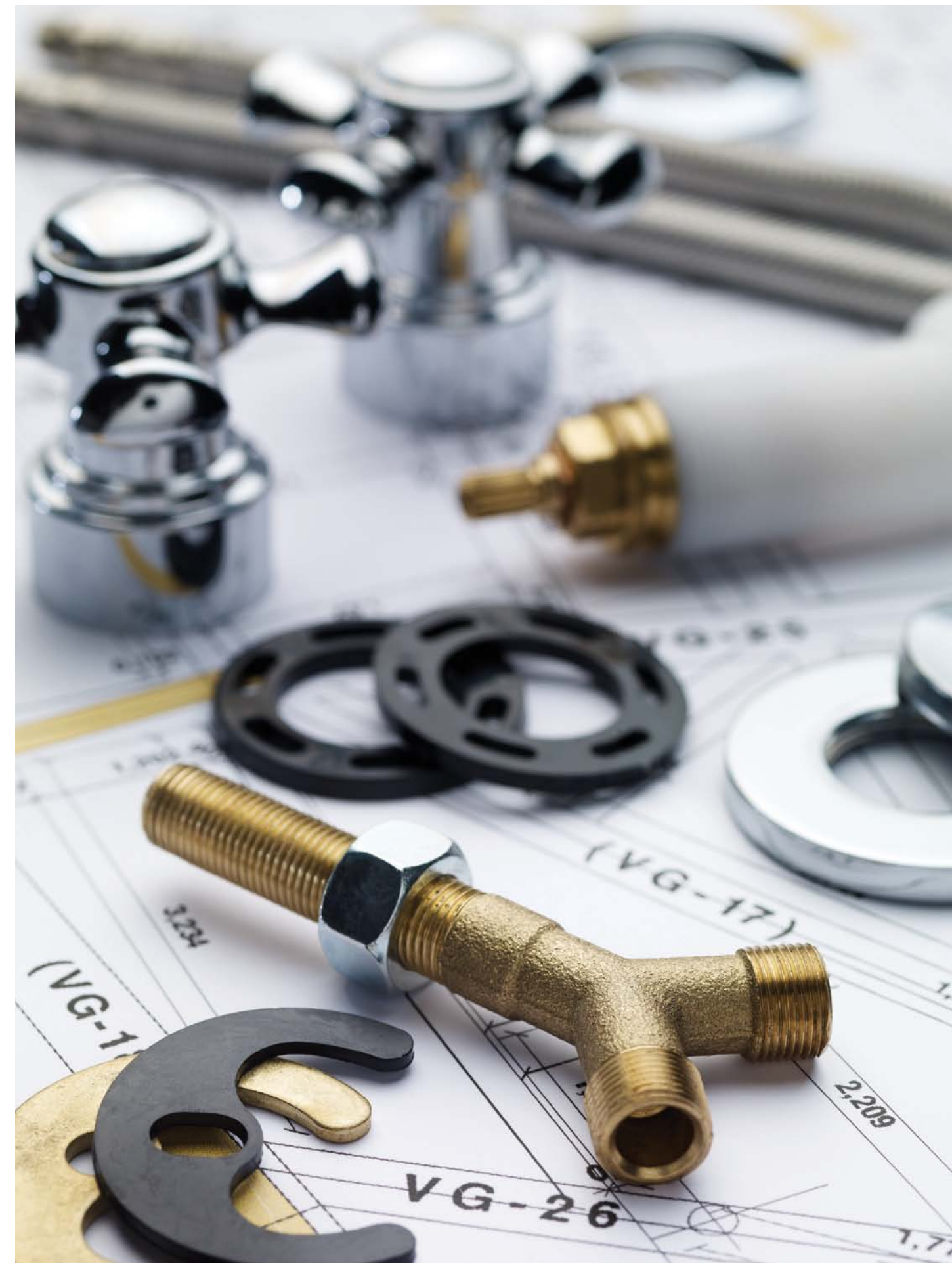

Todos los herrajes se venden en pares.



Ven y conversa con nosotros:

 Corona Mejora tu Vida

 www.coronamejoratuvida.com

www.corona.com.co