

Nikon

ЦИФРОВАЯ ФОТОКАМЕРА

COOLPIX S2700

Подробное руководство пользователя



Ru

Сведения о товарных знаках

- Microsoft, Windows и Windows Vista являются зарегистрированными товарными знаками или товарными знаками корпорации Microsoft в США и/или других странах.
- Macintosh, Mac OS и QuickTime являются товарными знаками компании Apple Inc., зарегистрированными в США и других странах.
- Adobe и Acrobat — это зарегистрированные товарные знаки компании Adobe Systems Inc.
- Логотипы SDXC, SDHC и SD являются товарными знаками компании SD-3C, LLC.
- PictBridge является товарным знаком.
- Все другие торговые наименования, приводимые в настоящем руководстве и в другой документации, которая поставляется вместе с изделиями компании Nikon, являются товарными знаками или зарегистрированными товарными знаками соответствующих владельцев.

Введение

Элементы и основные операции фотокамеры

Основные действия при съемке и просмотре

Функции съемки

Функции просмотра

Запись и просмотр видеороликов

Общие параметры фотокамеры

Раздел "Справка"

Технические примечания и алфавитный указатель

Перед началом работы прочитайте данное руководство

Благодарим вас за приобретение цифровой фотокамеры Nikon COOLPIX S2700. Перед использованием фотокамеры прочитайте информацию в разделе "Меры предосторожности" (📖vi-viii) и ознакомьтесь с инструкциями данного руководства. После прочтения сохраните руководство для справки, чтобы успешно пользоваться функциями новой фотокамеры.

Об этом руководстве



Если вы хотите начать использование фотокамеры незамедлительно, см. раздел "Основные действия при съемке и просмотре" (📖13).

Информацию об элементах и основных операциях фотокамеры см. в разделе "Элементы и основные операции фотокамеры" (📖1).

Дополнительная информация

- Символы и обозначения

Для облегчения поиска необходимой информации в данном руководстве используются следующие символы и обозначения.

Символ	Описание
	Этим символом обозначены предупреждения, с которыми необходимо ознакомиться перед использованием фотокамеры во избежание ее повреждения.
	Этим символом обозначены примечания, с которыми необходимо ознакомиться перед использованием фотокамеры.
	Этими символами обозначены другие страницы, содержащие дополнительную информацию; 📖: раздел "Справка", 📖: "Технические примечания и алфавитный указатель".

- В данном руководстве карты памяти SD, SDHC, и SDXC называются "картами памяти".
- Настройки на момент покупки далее называются "настройками по умолчанию".
- Пункты меню, отображаемые на мониторе фотокамеры, названия кнопок и текст сообщений, отображаемых на мониторе компьютера, обозначены полужирным шрифтом.
- На примерах в данном руководстве мониторы иногда показаны без изображений. Это позволяет лучше видеть символы на мониторах.
- Рисунки и текст на экране, приведенные в данном руководстве, могут отличаться от отображаемых фактически.

Информация и меры предосторожности

Концепция "постоянного совершенствования"

В рамках развиваемой компанией Nikon концепции "постоянного совершенствования" пользователям предоставляется регулярно обновляемая информация о поддержке выпущенных изделий и учебные материалы на следующих веб-сайтах:

- Для пользователей в США: <http://www.nikonusa.com/>
- Для пользователей в Европе и Африке: <http://www.europe-nikon.com/support/>
- Для пользователей в странах Азии, Океании и Ближнего Востока: <http://www.nikon-asia.com/>

Посетите один из этих веб-сайтов для получения последних сведений об изделиях, советах, ответов на часто задаваемые вопросы и общих рекомендаций по фотосъемке и обработке цифровых изображений. Дополнительные сведения можно получить у региональных представителей компании Nikon. Для получения контактных сведений посетите следующий веб-сайт:

<http://imaging.nikon.com/>

Используйте только фирменные электронные принадлежности Nikon

Фотокамеры Nikon COOLPIX отвечают самым современным стандартам и имеют сложную электронную схему. Только фирменные электронные принадлежности Nikon (в том числе зарядные устройства, батареи, сетевые зарядные устройства и сетевые блоки питания), одобренные компанией Nikon специально для использования с данной моделью цифровой фотокамеры Nikon, полностью соответствуют необходимым эксплуатационным параметрам и требованиям техники безопасности для данной электронной схемы.

ИСПОЛЬЗОВАНИЕ ЭЛЕКТРОННЫХ ПРИНАДЛЕЖНОСТЕЙ ДРУГИХ ПРОИЗВОДИТЕЛЕЙ (НЕ NIKON) МОЖЕТ ПРИВЕСТИ К ПОВРЕЖДЕНИЮ ФОТОКАМЕРЫ И АННУЛИРОВАНИЮ ГАРАНТИИ NIKON.

Использование литий-ионных аккумуляторных батарей стороннего производителя, на которых нет голографической наклейки Nikon, может стать причиной нарушения нормальной работы фотокамеры или перегрева, воспламенения, разрыва или протекания батареи.

Для получения сведений о фирменных принадлежностях Nikon обратитесь к местному официальному торговому представителю компании Nikon.



Голографическая наклейка:

подтверждает, что данное устройство является изделием компании Nikon.

Перед съемкой важных событий

Перед съемкой важных событий, например свадьбы, или перед тем как взять фотокамеру в путешествие, сделайте пробный снимок, чтобы убедиться в правильности работы фотокамеры. Компания Nikon не несет ответственности за убытки или упущенную выгоду, возникшие в результате неправильной работы изделия.

О руководствах

- Никакая часть документации, включенной в комплект поставки данного продукта, не может быть воспроизведена, передана, переписана, сохранена в системе резервного копирования или переведена на любой язык в любой форме любыми средствами без предварительного письменного разрешения Nikon.
- Компания Nikon сохраняет за собой право изменять любые характеристики аппаратного и программного обеспечения, описанного в данной документации в любое время и без предварительного уведомления.
- Компания Nikon не несет ответственности за какой бы то ни было ущерб, вызванный применением данного изделия.
- Были приложены все усилия для того, чтобы обеспечить точность и полноту информации, приведенной в документации. Компания Nikon будет благодарна за любую информацию о замеченных ошибках и упущениях, переданную в ближайшее представительство компании (адрес сообщается отдельно).

Уведомление о запрещении копирования или воспроизведения

Необходимо помнить, что даже простое обладание материалом, скопированным или воспроизведенным цифровым способом с помощью сканера, цифровой фотокамеры или другого устройства, может преследоваться по закону.

• Материалы, копирование или воспроизведение которых запрещено законом

Не копируйте и не воспроизводите денежные банкноты, монеты, ценные бумаги, государственные ценные бумаги и ценные бумаги органов местного самоуправления, даже если такие копии и репродукции отмечены штампом "образец". Запрещено копирование и воспроизведение денежных банкнот, монет и ценных бумаг других государств. Запрещено копирование и воспроизведение негашеных почтовых марок и почтовых открыток, выпущенных государством, без письменного разрешения государственных органов. Запрещено копирование и воспроизведение печатей государственных учреждений и документов, заверенных в соответствии с законодательством.

• Предупреждения относительно копирования и воспроизведения

Копии и репродукции ценных бумаг, выпущенных частными компаниями (акции, векселя, чеки, подарочные сертификаты и т. д.), сезонных билетов или купонов помечаются предупреждениями согласно требованиям государственных органов, кроме минимального числа копий, необходимых для использования компаний в деловых целях. Не копируйте и не воспроизводите государственные паспорта; лицензии, выпущенные государственными учреждениями и частными компаниями; удостоверения личности и такие документы, как пропуска или талоны на питание.

• Уведомления о соблюдении авторских прав

Копирование или воспроизведение книг, музыкальных произведений, произведений живописи, гравюр, печатной продукции, географических карт, чертежей, фильмов и фотографий с зарегистрированным авторским правом охраняется государственным и международным законодательством об авторском праве. Не используйте изделие для изготовления незаконных копий, нарушающих законодательство об авторском праве.

Утилизация устройств хранения данных

Обратите внимание, что при удалении изображений или форматировании устройств хранения данных, таких как карты памяти или внутренняя память фотокамеры, исходные данные изображений уничтожаются не полностью. В некоторых случаях файлы, удаленные с отслуживших свой срок устройств хранения данных, можно восстановить с помощью имеющихся в продаже программных средств, что может привести к злоумышленному использованию персональных данных изображений. Ответственность за обеспечение конфиденциальности любой подобной информации лежит исключительно на пользователе.

Прежде чем избавиться от неиспользуемых устройств хранения данных или передать право собственности на них другому лицу, следует стереть всю информацию с помощью имеющегося в продаже специального программного обеспечения или отформатировать устройство, а затем заполнить его изображениями, не содержащими личной информации (например, видами ясного неба). Не забудьте также заменить снимки, выбранные для параметра

Выбрать снимок настройки **Экран приветствия** (86). При физическом уничтожении устройств хранения данных соблюдайте меры предосторожности, чтобы не нанести ущерба здоровью или имуществу.

Меры предосторожности

Перед началом работы с устройством внимательно изучите следующие меры безопасности во избежание получения травм и повреждения изделия Nikon. Всем лицам, использующим данное изделие, следует ознакомиться с инструкциями по безопасности.

Возможные последствия нарушения указанных мер безопасности обозначены следующим символом:



Данным символом отмечены предупреждения и сведения, с которыми необходимо ознакомиться до начала работы с изделием Nikon во избежание травм.

ПРЕДУПРЕЖДЕНИЯ

В случае неисправности выключите фотокамеру

При появлении дыма или необычного запаха, исходящего из фотокамеры или сетевого зарядного устройства, отсоедините сетевое зарядное устройство от сети и немедленно извлеките батарею, стараясь не допустить ожогов. Продолжение работы с устройством может привести к травме. После извлечения батареи и отключения источника питания доставьте изделие для проверки в ближайший официальный сервисный центр Nikon.

Не разбирайте фотокамеру

Прикосновение к внутренним частям фотокамеры или сетевого зарядного устройства может привести к травмам. Ремонт должен производиться только квалифицированными специалистами. В случае повреждения корпуса фотокамеры или сетевого зарядного устройства в результате падения или другого происшествия отключите сетевое зарядное устройство и (или) извлеките батарею и доставьте изделие для проверки в ближайший авторизованный сервисный центр Nikon.

Не пользуйтесь фотокамерой или сетевым зарядным устройством при наличии в воздухе легко воспламеняющихся газов.

Не работайте с электронным оборудованием и с фотокамерой при наличии в воздухе легко воспламеняющихся газов: это может привести к взрыву или пожару.

Меры предосторожности при обращении с ремнем фотокамеры

Запрещается надевать ремень фотокамеры на шею младенца или ребенка.

Храните в недоступном для детей месте

Примите особые меры предосторожности во избежание попадания батарей и других небольших предметов детям в рот.

Избегайте длительного контакта с включенной фотокамерой, зарядным устройством или сетевым блоком питания.

Детали этих устройств нагреваются, и их длительный контакт с кожей может привести к низкотемпературным ожогам.

Соблюдайте меры предосторожности при обращении с батареей

Неправильное обращение с батареей может привести к протеканию, перегреву или взрыву. Соблюдайте следующие меры предосторожности при использовании батареи с данным изделием:

- Перед заменой батареи выключите фотокамеру. Используя сетевое зарядное устройство/сетевой блок питания, убедитесь в том, что он отключен от сети.
- Используйте только литий-ионную аккумуляторную батарею EN-EL19 (прилагается). Заряжайте батарею с помощью фотокамеры, поддерживающей функцию зарядки. Для этого используйте сетевое зарядное устройство EN-70P (прилагается) или функцию **Зарядка от ПК**. Чтобы зарядить батарею без использования фотокамеры, можно также воспользоваться зарядным устройством MH-66 (приобретается дополнительно).
- При установке батареи в фотокамеру не переворачивайте ее и соблюдайте полярность.
- Не разбирайте батарею и не замыкайте ее контакты. Запрещается удалять изоляцию или вскрывать корпус батареи.
- Не подвергайте батарею сильному нагреву или воздействию открытого огня.
- Не погружайте батарею в воду и не допускайте попадания на нее воды.
- Перед транспортировкой батареи положите ее в футляр для батареи. Не храните и не транспортируйте батарею вместе с металлическими предметами, например шпильками или украшениями.

- Полностью разряженная батарея может протекать. Во избежание повреждения изделия извлекайте из него разряженную батарею.
- Немедленно прекратите использовать батарею, если вы заметили в ней какие-либо изменения, например изменение окраски или деформацию.
- В случае попадания жидкости, вытекшей из поврежденной батареи, на одежду или кожу немедленно и тщательно промойте пораженные участки водой.

При работе с сетевым зарядным устройством соблюдайте следующие меры предосторожности

- Не допускайте попадания воды на устройство. Несоблюдение этого требования может привести к возгоранию или поражению электрическим током.
- Пыль на металлических частях сетевой вилки или вокруг них необходимо удалять с помощью сухой ткани. Продолжение работы с устройством может привести к возгоранию.
- Не касайтесь вилки и не подходите близко к сетевому зарядному устройству во время грозы. Несоблюдение этого требования может привести к поражению электрическим током.
- Берегите кабель USB от повреждений, не вносите в него конструктивные изменения, не перегибайте его и не тяните за него с усилием, не ставьте на него тяжелые предметы, не подвергайте его воздействию открытого огня или высоких температур. В случае повреждения изоляции сетевого шнура и оголения проводов сдайте его для проверки в авторизованный сервисный центр Nikon. Несоблюдение этих требований может привести к возгоранию или поражению электрическим током.

- Не прикасайтесь к сетевой вилке или к сетевому зарядному устройству мокрыми руками. Несоблюдение этого требования может привести к поражению электрическим током.
- Не используйте с дорожными преобразователями или адаптерами, разработанными для преобразования из одного напряжения в другое, или с инверторами постоянного в переменный ток. Нарушение этого требования может привести к повреждению фотокамеры, ее перегреву или возгоранию.

Используйте только соответствующие кабели

При подключении кабелей к входным и выходным разъемам и гнездам используйте только специальные кабели Nikon, поставляемые вместе с фотокамерой или продаваемые отдельно.

Соблюдайте осторожность при обращении с подвижными частями фотокамеры

Будьте внимательны. Следите за тем, чтобы ваши пальцы и другие предметы не были зажаты крышкой объектива или другими подвижными частями фотокамеры.

Компакт-диски

Запрещается воспроизводить компакт-диски, поставляемые с данным устройством, в аудиопроигрывателях компакт-дисков. Воспроизведение компакт-дисков с данными на аудиопроигрывателе может привести к нарушениям слуха или повреждению оборудования.

Соблюдайте осторожность при использовании вспышки

Использование вспышки на близком расстоянии от глаз объекта съемки может вызвать временное ухудшение зрения. Особенную осторожность следует соблюдать при фотографировании детей: в этом случае вспышка должна находиться на расстоянии не менее одного метра от объекта съемки.

Не используйте вспышку, когда ее излучатель соприкасается с телом человека или каким-либо предметом

Несоблюдение этой меры предосторожности может привести к ожогам или пожару.

Избегайте контакта с жидкокристаллическим веществом

Если монитор разбился, необходимо предпринять срочные меры во избежание травм осколками стекла и предупредить попадание жидкокристаллического вещества на кожу, в глаза и в рот.

Во время эксплуатации в самолете или больнице следует выключать питание

Если вы находитесь в самолете, отключите питание во время взлета или посадки. При использовании фотокамеры в больнице, следуйте инструкциям, принятым в данной больнице. Электромагнитные волны, излучаемые данной фотокамерой, могут прерывать работу электронных систем самолетов или медицинских инструментов. Если в фотокамеру вставлена карта Eye-Fi заранее извлеките ее, так как она может стать причиной неправильной работы фотокамеры.

Примечание для пользователей в Европе

ОСТОРОЖНО!

ПРИ ЗАМЕНЕ БАТАРЕИ БАТАРЕЕЙ НЕПРАВИЛЬНОГО ТИПА СУЩЕСТВУЕТ ОПАСНОСТЬ ВЗРЫВА.

УТИЛИЗАЦИЯ ИСПОЛЬЗОВАННЫХ БАТАРЕЙ ДОЛЖНА ОСУЩЕСТВЛЯТЬСЯ СОГЛАСНО ИНСТРУКЦИЯМ.

Данный символ означает, что изделие должно утилизироваться отдельно.



Следующие замечания касаются только пользователей в европейских странах:

- Данное изделие предназначено для раздельной утилизации в соответствующих пунктах утилизации. Не выбрасывайте их вместе с бытовыми отходами.
- Подробные сведения можно получить у продавца или в местной организации, ответственной за вторичную переработку отходов.



Этот символ на батарее указывает на то, что данная батарея подлежит раздельной утилизации. Следующие замечания касаются только пользователей в европейских странах:







- Все батареи, независимо от того, промаркированы ли они этим символом или нет, подлежат раздельной утилизации в соответствующих пунктах сбора. Не выбрасывайте их вместе с бытовыми отходами.
- Подробные сведения можно получить у продавца или в местной организации, ответственной за вторичную переработку отходов.

Оглавление

Введение	ii
Перед началом работы прочитайте данное руководство	ii
Об этом руководстве	iii
Информация и меры предосторожности	iv
Меры предосторожности	vi
ПРЕДУПРЕЖДЕНИЯ	vi
Уведомления	ix
<hr/>	
Элементы и основные операции фотокамеры.....	1
Основные элементы фотокамеры.....	2
Корпус фотокамеры.....	2
Элементы управления фотокамерой в режиме съемки	4
Элементы управления фотокамерой в режиме просмотра.....	5
Монитор.....	6
Основные действия	8
Переключение между режимом съемки и режимом просмотра.....	8
Использование мультиселектора	9
Использование меню (кнопка MENU)	10
Прикрепление ремня фотокамеры	11
<hr/>	
Основные действия при съемке и просмотре.....	13
Подготовка 1. Установка батареи.....	14
Подготовка 2. Зарядка батареи	16
Подготовка 3. Установка карты памяти	18
Внутренняя память и карты памяти.....	19
Рекомендованные карты памяти.....	19
Шаг 1. Включение фотокамеры	20
Включение и выключение фотокамеры	21
Настройка языка, даты и времени.....	22
Шаг 2. Выбор режима съемки.....	24
Доступные режимы съемки.....	25
Шаг 3. Компоновка кадра	26
Использование зума.....	27
Шаг 4. Фокусировка и съемка.....	28
Шаг 5. Просмотр изображений.....	30
Изменение способа отображения изображений	31
Шаг 6. Удаление ненужных изображений	32

Функции съемки	35
Режим  (авто).....	36
Изменение настроек режима  (авто)	36
Параметры меню съемки в режиме  (авто)	37
Сюжетный режим (съемка сюжетов).....	39
Изменение настроек сюжетного режима.....	39
Сюжетный режим и функции	40
Режим специальных эффектов (применение эффектов при съемке).....	47
Изменение параметров режима специальных эффектов.....	48
Режим интеллектуального портрета (создание изображений с улыбками)	49
Изменение параметров режима интеллектуального портрета.....	51
Параметры меню интеллектуального портрета.....	51
Функции, которые можно установить с помощью мультиселектора.....	52
Функции, доступные для каждого режима съемки	52
Использование вспышки (режимы вспышки)	53
Использование автоспуска	55
Использование режима макросъемки	56
Регулировка яркости (коррекция экспозиции)	57
Настройки по умолчанию	58
Изменение размера изображения (Режим изображения)	60
Настройки режима изображения (размер и качество изображения).....	60
Функции, которые не удастся использовать одновременно	62
Распознавание лиц.....	64
Смягчение тона кожи	66
Блокировка фокуса	67
Функции просмотра.....	69
Выбор определенных типов изображений для просмотра	70
Доступные режимы просмотра.....	70
Переключение между режимами просмотра.....	70
Функции, доступные в режиме просмотра (меню просмотра).....	71
Подключение фотокамеры к телевизору, компьютеру, принтеру	72
Использование приложения ViewNX 2	73
Установка ViewNX 2.....	73
Передача изображений на компьютер	75
Просмотр изображений	76

Запись и просмотр видеороликов.....	77
Запись видеороликов.....	78
Изменение настроек записи видеороликов (меню видео).....	81
Просмотр видеороликов.....	82
Действия во время просмотра видеороликов.....	82
Удаление файла видеоролика.....	83
Общие параметры фотокамеры.....	85
Меню настройки.....	86
Раздел "Справка".....	 81
Использование функции съемки панорамы.....	 82
Режим "Избранные снимки".....	 84
Добавление изображений в альбомы.....	 84
Просмотр изображений в альбоме.....	 85
Удаление изображений из альбомов.....	 85
Изменение символов, назначенных альбомам.....	 86
Режим "Автосортировка".....	 87
Режим "Список по дате".....	 89
Редактирование изображений (фотографии).....	 10
Функции редактирования.....	 10
 Быстрая обработка: усиление контраста и насыщенности.....	 12
 D-Lighting: повышение яркости и контраста.....	 12
 "Глянцевое" ретушир.: смягчение тона кожи и создание уменьшенных лиц путем увеличения размера глаз.....	 13
 Эфф. фильтров: применение эффектов цифрового фильтра.....	 14
 Уменьшить снимок: уменьшение размера изображения.....	 15
 Кадрирование: создание кадрированных копий.....	 16
Подключение фотокамеры к телевизору (просмотр на телевизоре).....	 17
Подключение фотокамеры к принтеру (прямая печать).....	 18
Подключение фотокамеры к принтеру.....	 19
Поочередная печать изображений.....	 20
Печать нескольких изображений.....	 21
Меню съемки (для режима  (авто)).....	 24
Баланс белого (регулировка оттенка).....	 24
Непрерывный.....	 26
Чувствительность.....	 28
Параметры цвета.....	 29
Режим зоны АФ.....	 30
Режим автофокуса.....	 33

Меню интеллектуального портрета	34
Смягчение тона кожи	34
Таймер улыбки	34
Отслеж. моргания	35
Меню просмотра	36
Задание печати (создание задания печати DPOF)	36
Показ слайдов	40
Защита	41
Повернуть снимок	43
Звуковая заметка	44
Копирование (Копирование с карты памяти во внутреннюю память фотокамеры и наоборот)	46
Меню видео	47
Параметры видео	47
Режим автофокуса	48
Подавл. шумов от ветра	48
Меню настройки	49
Экран приветствия	49
Часовой пояс и дата	50
Настройка монитора	53
Печать даты (Впечатывание даты и времени)	55
Обнаруж. движения	56
АФ-помощь	57
Цифровой зум	58
Настройка звука	59
Авто выкл.	59
Форматир. памяти/Форматир. карточки	60
Язык/Language	61
Режим видео	61
Зарядка от ПК	62
Предуп. о закр. глаз	64
Загрузка Eye-Fi	66
Сброс всех знач.	67
Версия прошивки	69
Имена файлов снимков, звуковых файлов и папок	70
Дополнительные принадлежности	71
Сообщения об ошибках	72

Технические примечания и алфавитный указатель	1
Увеличение срока службы и улучшение работы фотокамеры	2
Фотокамера	2
Батарея	4
Сетевое зарядное устройство	5
Карты памяти	5
Чистка	6
Хранение	6
Поиск и устранение неисправностей	7
Технические характеристики	14
Поддерживаемые стандарты	17
Алфавитный указатель	18



Элементы и основные операции фотокамеры

В данной главе содержится информация по элементам и основным функциям фотокамеры.

Основные элементы фотокамеры	2
Корпус фотокамеры	2
Элементы управления фотокамерой в режиме съемки	4
Элементы управления фотокамерой в режиме просмотра	5
Монитор	6
Основные действия	8
Переключение между режимом съемки и режимом просмотра	8
Использование мультиселектора	9
Использование меню (кнопка MENU)	10
Прикрепление ремня фотокамеры	11

➔ Если вы хотите начать использование фотокамеры незамедлительно, см. раздел "Основные действия при съемке и просмотре" (📖 13).

Основные элементы фотокамеры

Корпус фотокамеры

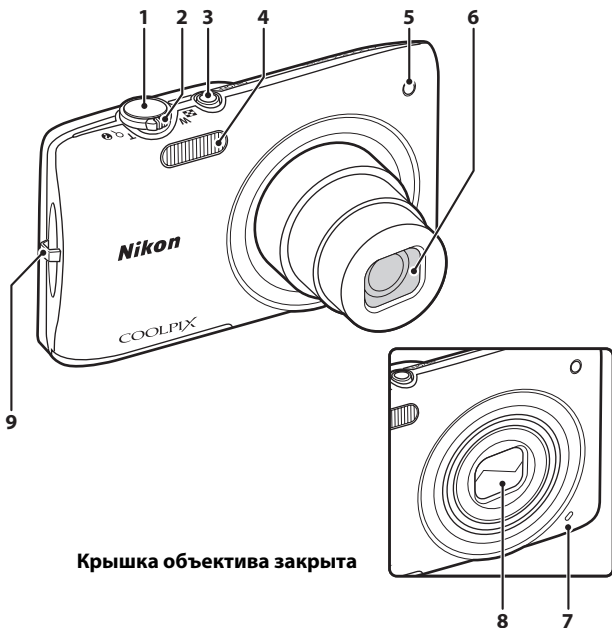

Крышка объектива закрыта

Элементы и основные операции фотокамеры

1	Спусковая кнопка затвора..... 4, 5, 28	4	Вспышка..... 53
2	Рычажок зуммирования 4, 5, 27 W : широкоугольное положение 4, 27 T : телефото 4, 27 : просмотр уменьшенных изображений 5, 31 : увеличение при просмотре..... 5, 31 : справка 39	5	Индикатор автоспуска..... 55 Вспомогательная подсветка АФ 87
3	Выключатель питания/индикатор включения питания..... 20, 21	6	Объектив
		7	Встроенный микрофон.....78, 44
		8	Крышка объектива..... : 2
		9	Проушина для ремня фотокамеры..... 11

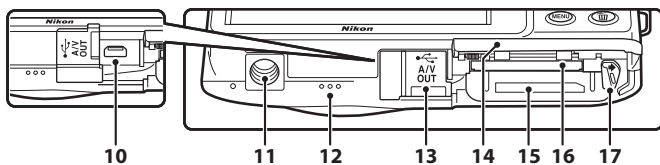
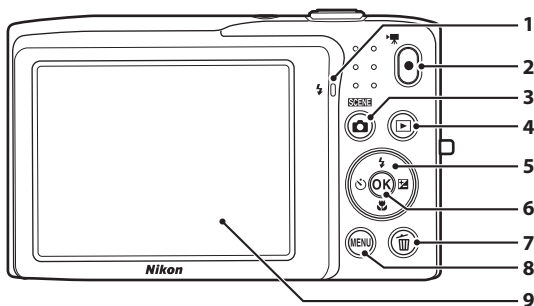

1	Индикатор зарядки..... 17,	63
	Индикатор вспышки..... 53	
2	Кнопка (видеосъемка)..... 4, 5, 78	
3	Кнопка (режим съемки)..... 4, 5, 8, 24	
4	Кнопка (просмотр)..... 4, 5, 8, 30, 70	
5	Мульти-selector..... 9	
6	Кнопка (сделать выбор)..... 5, 9	
7	Кнопка (удалить)..... 4, 5, 32, 83,	45
8	Кнопка MENU 4, 5, 10, 36, 71, 81, 86	
9	Монитор 6, 24	

10	Разъем USB/аудио-/видеовыхода 16, 72,	17,	19
11	Штативное гнездо		15
12	Громкоговоритель..... 82,		44
13	Крышка разъема..... 16, 72,	17,	19
14	Крышка батарейного отсека/ гнезда карты памяти..... 14, 15		
15	Батарейный отсек 14		
16	Гнездо для карты памяти..... 18		
17	Защелка батареи 14		

Элементы управления фотокамерой в режиме съемки

Управление	Имя	Основная функция	
	Кнопка выбора режима съемки	Изменение режима съемки (отображение экрана выбора режима съемки).	24
	Рычажок зуммирования	Увеличение и уменьшение; поверните в сторону T () для увеличения и в сторону W () для уменьшения.	27
	Мультиселектор	Для получения дополнительной информации см. раздел "Использование мультиселектора".	9, 10
	Кнопка меню	Отображение или скрытие меню.	10, 37, 81, 86
	Спусковая кнопка затвора	При нажатии наполовину (то есть следует прекратить нажатие при появлении небольшого сопротивления): установка фокусировки и экспозиции. При нажатии до конца: спуск затвора.	28
	Кнопка видеосъемки	Запуск или остановка видеосъемки.	78
	Кнопка просмотра	Просмотр изображений.	30, 70, 82
	Кнопка удаления	Удаление последнего сохраненного изображения.	32

Элементы управления фотокамерой в режиме просмотра

Управление	Имя	Основная функция	
	Кнопка просмотра	<ul style="list-style-type: none"> Изменение режима просмотра (отображение экрана выбора режима просмотра). Если фотокамера отключена, нажмите и удерживайте эту кнопку для включения фотокамеры и перехода в режим просмотра. 	70 21
	Рычажок зуммирования	<ul style="list-style-type: none"> При отображении изображений поверните в сторону T (Q) для увеличения изображения и в сторону W (E) для отображения уменьшенных изображений или календаря. Настройка громкости. 	31 82
	Мультиселектор	Для получения дополнительной информации см. раздел "Использование мультиселектора".	9, 10
	Кнопка подтверждения выбора	<ul style="list-style-type: none"> Переключение из режима просмотра уменьшенных изображений или увеличенного изображения в режим полнокадрового просмотра. Добавление или удаление избранных снимков. Просмотр видеороликов. 	31  4,  5 82
	Кнопка меню	Отображение или скрытие меню.	10, 71, 86
	Кнопка удаления	Удаление изображений.	32
	Кнопка выбора режима съемки	Переключение в режим съемки.	–
	Спусковая кнопка затвора		–
	Кнопка видеосъемки		–

Монитор

Информация, которая отображается на мониторе во время съемки и просмотра отличается в зависимости от настроек фотокамеры и состояния использования. Согласно настройке по умолчанию индикаторы ниже отображаются, когда фотокамера включена или выполняется операция, и исчезают через несколько секунд (если для параметра **Информация о фото** в разделе **Настройка монитора** (📖86) установлено значение **Авто**).

Режим съемки

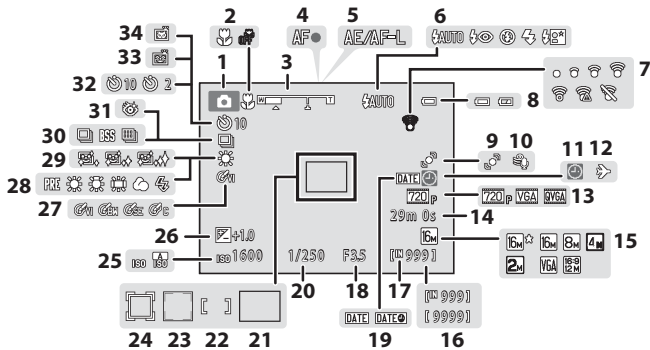

1	Режим съемки	24, 36, 39, 47, 49
2	Режим макросъемки	56
3	Индикатор зума	27, 56
4	Индикатор фокусировки	28
5	Индикатор AE/AF-L	👁️3
6	Режим вспышки	53
7	Индикатор передачи данных Eye-Fi	88, 👁️66
8	Индикатор уровня заряда батареи	20
9	Значок Обнаруж. движения	87, 👁️56
10	Подавл. шумов от ветра	81, 👁️48
11	Индикатор "Дата не установлена"	22, 👁️50, 👁️72
12	Пункт назначения	86, 👁️51
13	Параметры видео	81, 👁️47
14	Длина видеоролика	78
15	Режим изображения	60
16	Число оставшихся кадров (фотографии)	20
17	Индикатор внутренней памяти	20
18	Значение диафрагмы	28

19	Печать даты	86, 👁️55
20	Выдержка	28
21	Зона фокусировки (авто)	28, 38, 👁️30
22	Зона фокусировки (для ручной или центральной фокусировки)	38, 👁️31
23	Зона фокусировки (система распознавания лиц, распознавание животных)	28, 38, 46, 49, 👁️30
24	Зона фокусировки (ведение объекта)	38, 👁️31
25	Чувствительность	37, 👁️28
26	Величина коррекции экспозиции	57
27	Параметры цвета	38, 👁️29
28	Режим баланса белого	37, 👁️24
29	Смягчение тона кожи	51, 👁️34
30	Режим непрерывной съемки	37, 👁️26
31	Отслеж. моргания	51, 👁️35
32	Индикатор автоспуска	55
33	Таймер улыбки	51, 👁️34
34	Автосп. для пор. пит.	46, 55

Режим просмотра

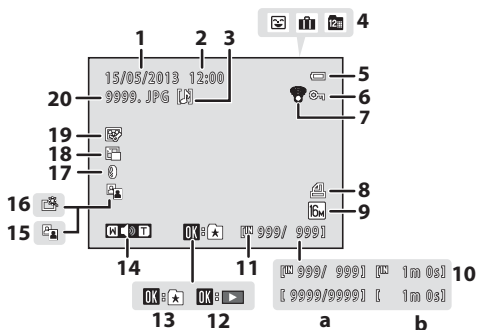



1	Дата записи	22
2	Время записи	22
3	Символ звуковой заметки	71, 44
4	Символ альбома в режиме избранных снимков	70, 4
	Символ категории в режиме автосортировки	70, 7
	Символ списка по дате	70, 9
5	Индикатор уровня заряда батареи	20
6	Символ защиты	71, 41
7	Индикатор передачи данных Eye-Fi	88, 66
8	Символ задания печати	71, 36
9	Режим изображения	60
	Параметры видео	81, 47

10	a Номер текущего кадра/ общее число кадров	30
	b Длина видеоролика	82
11	Индикатор внутренней памяти	30
12	Указатель воспроизведения видеоролика	82
13	Добавление в список альбомов	4
14	Индикатор громкости	82, 44
15	Символ D-Lighting	71, 12
16	Символ быстрой обработки	71, 12
17	Символ эффектов фильтров	71, 14
18	Символ "Уменьшенный снимок"	71, 15
19	Символ "Глянцевое" ретуширование	71, 13
20	Номер и тип файла	70



Переключение между режимом съемки и режимом просмотра

Существует два режима операций фотокамеры: режим съемки, который используется для съемки объектов, и режим просмотра, который используется для просмотра снимков.

Во время использования режима съемки нажмите кнопку  (просмотр) для перехода в режим просмотра; во время использования режима просмотра нажмите кнопку  (режим съемки) для перехода в режим съемки.

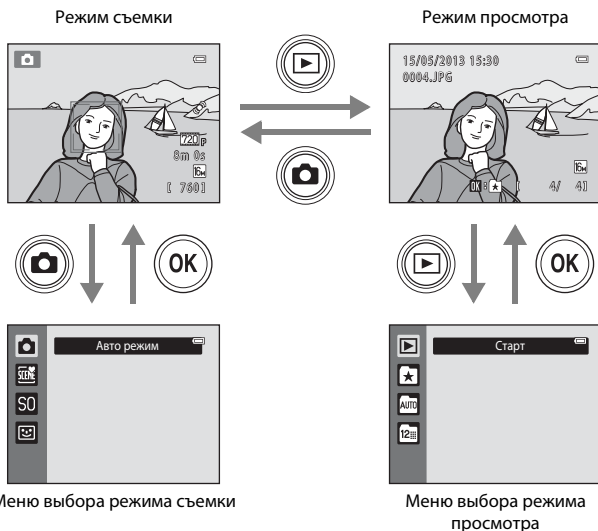
- Во время использования режима просмотра можно также перейти в режим съемки, нажав спусковую кнопку затвора или кнопку  (кнопку видеосъемки).



- При нажатии кнопки  (режим съемки) во время отображения экрана съемки отображается меню выбора режима съемки, в котором можно выбрать один из доступных режимов съемки (124).
- При нажатии кнопки  (просмотр) во время отображения экрана просмотра отображается меню выбора режима просмотра, в котором можно выбрать один из доступных режимов просмотра (170).

Использование мультиселектора

Работа с мультиселектором производится его нажатием вверх (▲), вниз (▼), влево (◀), вправо (▶) или нажатием кнопки **OK**.

Режим съемки

Отображение меню ⚡ (режим вспышки) (📖53) или перемещение курсора вверх

Отображение меню (автоспуск) (📖55)

Отображение руководства (коррекция экспозиции) (📖57)

Применить выбранные значения

Отображение меню 🌿 (режим макросъемки) (📖56) или перемещение курсора вниз

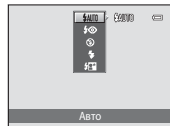

Режим просмотра

Выбор предыдущего изображения или перемещение отображаемой области при увеличении изображения (📖31)

Добавление изображения в альбом, удаление его из альбома (📖70, 📷4, 📷5) или воспроизведение видеороликов (📖82)*

Выбор следующего изображения или перемещение отображаемой области при увеличении изображения (📖31)

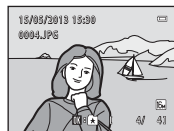

* Во время просмотра уменьшенных изображений или увеличенных изображений при нажатии этой кнопки будет выбран режим полнокадрового просмотра фотокамеры.

Экран меню

Перемещение курсора вверх

Перемещение курсора влево или возврат к предыдущему экрану

Перемещение курсора вправо или переход к следующему экрану (подтверждение выбора)

Подтверждение выбора (переход к следующему экрану)

Перемещение курсора вниз

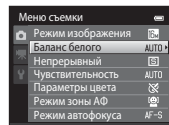

Использование меню (кнопка MENU)

При нажатии кнопки **MENU** во время отображения экрана съемки или просмотра отображается меню для текущего режима. При отображении меню можно изменить различные параметры.

Режим съемки

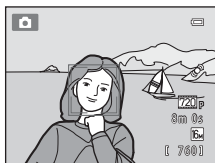

Вкладка

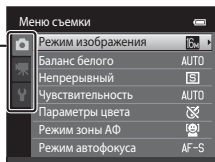

Вкладка

Отображение параметров, которые можно изменить для текущего режима съемки (24). В зависимости от текущего режима съемки отображаемый значок вкладки может быть разным.

Вкладка

Отображение параметров, имеющих отношение к записи видеороликов.

Вкладка

Отображение меню настройки, где можно изменить общие настройки фотокамеры.

Режим просмотра

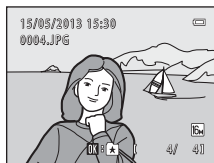

Вкладка

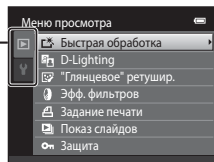

Вкладка

Отображение параметров, которые можно изменить для текущего режима просмотра (70). В зависимости от текущего режима просмотра отображаемый значок вкладки может быть разным.

Вкладка

Отображение меню настройки, где можно изменить общие настройки фотокамеры.

Если вкладки не отображаются

При нажатии кнопки **MENU** и отображении экрана, на котором можно изменить режим изображения, нажмите мультиселектора для отображения вкладок.

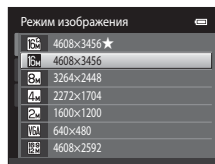

Переключение между вкладками

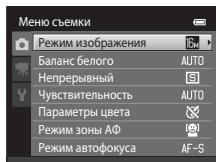

Нажмите кнопку мультиселектора ◀, чтобы выделить вкладку.

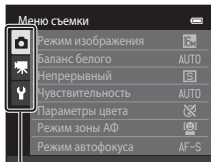

Нажмите кнопку мультиселектора ▲ или ▼, чтобы выбрать вкладку, а затем нажмите кнопку OK или ►.

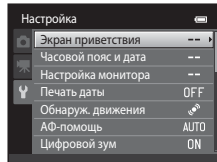

Отобразится выбранное меню.

Выбранные пункты

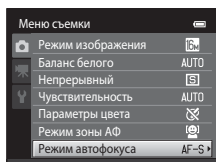

С помощью кнопок мультиселектора ▲ и ▼ выберите пункт и нажмите кнопку ► или OK.

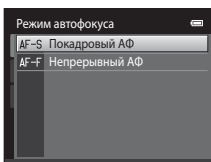

Выберите пункт с помощью кнопок ▲ и ▼ и нажмите кнопку OK.



По завершении изменения параметров нажмите кнопку MENU для выхода из меню.

Если меню содержит две или более страниц

Полоса прокрутки отображается, если не все элементы меню умещаются на одном экране.

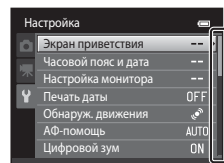

Прикрепление ремня фотокамеры

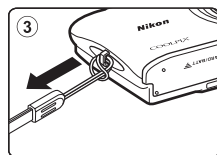
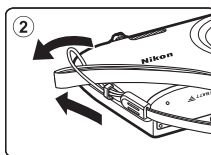
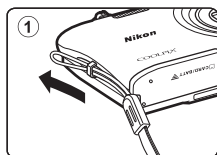



A series of horizontal dashed lines spanning the width of the page, intended for handwriting practice.



Основные действия при съемке и просмотре

Подготовка

Подготовка 1. Установка батареи	14
Подготовка 2. Зарядка батареи	16
Подготовка 3. Установка карты памяти	18



Съемка

Шаг 1. Включение фотокамеры	20
Настройка языка, даты и времени (только для первого использования) ...	22
Шаг 2. Выбор режима съемки	24
Шаг 3. Компоновка кадра	26
Шаг 4. Фокусировка и съемка	28



Просмотр

Шаг 5. Просмотр изображений	30
Шаг 6. Удаление ненужных изображений	32

Подготовка 1. Установка батареи

- 1** Откройте крышку батарейного отсека/гнезда карты памяти.

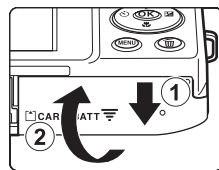

- 2** Установите прилагаемую литий-ионную аккумуляторную батарею EN-EL19.

- С помощью батареи передвиньте оранжевую защелку батареи в направлении, указанном стрелкой (1), и вставьте батарею до конца (2).
- Батарея будет вставлена надлежащим образом, когда защелка батареи встанет на место.

Защелка батареи

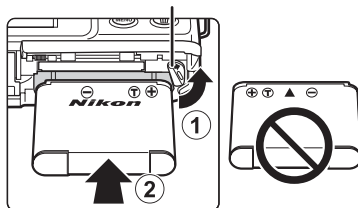

Правильная установка батареи

Неправильное положение батареи при установке может привести к повреждению фотокамеры. Убедитесь, что батарея находится в правильном положении.

- 3** Закройте крышку батарейного отсека/гнезда карты памяти.

- Зарядите батарею перед первым использованием или при ее разрядке. Для получения дополнительной информации см. стр. 16.

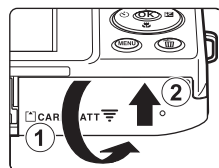

Извлечение батареи

Выключите фотокамеру. Перед открытием крышки батарейного отсека/гнезда карты памяти убедитесь, что индикатор включения питания и монитор не горят.

Надавите на оранжевую защелку батареи в направлении стрелки (1) для частичного извлечения батареи. Извлекайте батарею из фотокамеры прямо (2); не тяните ее под углом.

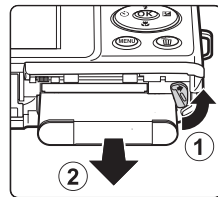

Предупреждение о высокой температуре

Фотокамера, батарея или карта памяти могут нагреться сразу после использования фотокамеры. Соблюдайте осторожность при извлечении батареи или карты памяти.

Примечание относительно батареи

Прочтите и примите к сведению предупреждения о батарее на странице vii и в разделе "Батарея" (2-4) перед использованием изделия.

Подготовка 2. Зарядка батареи

1 Подготовьте прилагаемое сетевое зарядное устройство EH-70P.

- Если в комплект поставки входит штекер сетевого блока питания переменного тока*, прикрепите штекер сетевого блока питания переменного тока к сетевому зарядному устройству. С усилием вставьте штекер сетевого блока питания переменного тока, чтобы надежно закрепить его на месте. После этого при попытке отсоединения штекера сетевого блока питания переменного тока с усилием можно повредить изделие.

* Форма штекера сетевого блока питания переменного тока зависит от страны или региона, в котором фотокамера была приобретена.

В Аргентине и Корее сетевое зарядное устройство поставляется с прикрепленным штекером сетевого блока питания переменного тока.

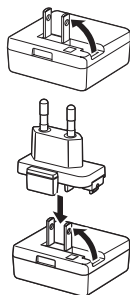

2 Обязательно вставьте батарею в фотокамеру и подсоедините фотокамеру к сетевому зарядному устройству в последовательности от ① к ③.

- Фотокамера должна быть выключена.
- Убедитесь в правильной ориентации разъемов. Не вставляйте разъемы под углом и не прилагайте чрезмерных усилий при подсоединении или отсоединении разъемов.

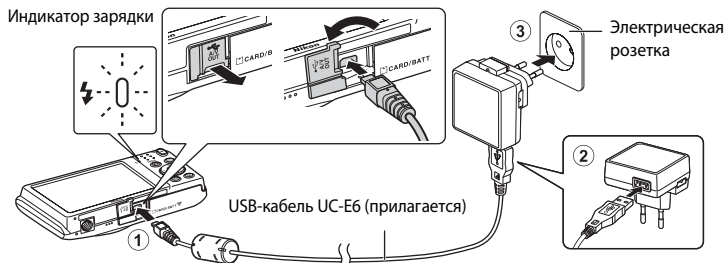

- Индикатор зарядки будет медленно мигать зеленым цветом, указывая на то, что батарея заряжается.
- Полностью разряженная батарея заряжается около 2 часов 30 минут.
- Если батарея заряжена полностью, индикатор зарядки выключен.
- Для получения дополнительной информации см. раздел "Индикатор зарядки" (17).

3 Отсоедините сетевое зарядное устройство от розетки, а затем отсоедините USB-кабель.

- Если фотокамера подключена к розетке с помощью устройства EH-70P, включить ее не удастся.

Индикатор зарядки

Индикатор зарядки	Описание
Мигает медленно (зеленым)	Батарея заряжается.
Выкл.	Батарея не заряжается. После завершения зарядки индикатор зарядки перестанет мигать зеленым и погаснет.
Мигает быстро (зеленым)	<ul style="list-style-type: none"> Температура окружающей среды не подходит для зарядки. Заряжайте батарею в помещении при температуре окружающей среды от 5 °C до 35 °C. USB-кабель сетевого зарядного устройства подсоединен неправильно или неисправна батарея. Отсоедините USB-кабель или сетевое зарядное устройство и подсоедините заново либо замените батарею.

Примечание относительно сетевого зарядного устройства

Прочтите и примите к сведению предупреждения о сетевом зарядном устройстве на странице viii и в разделе "Сетевое зарядное устройство" (🔌5) перед использованием изделия.

Зарядка батареи с помощью компьютера или зарядного устройства

- При подсоединении фотокамеры COOLPIX S2700 к компьютеру также выполняется зарядка литий-ионной аккумуляторной батареи EN-EL19 (📖72, 🛠62).
- Литий-ионную аккумуляторную батарею EN-EL19 можно также зарядить с помощью зарядного устройства MH-66 (приобретается дополнительно; 🛠71).

Источник питания переменного тока

- При использовании сетевого блока питания EH-62G (приобретается дополнительно; 🛠71) фотокамера COOLPIX S2700 может работать от розетки, и можно выполнить операции съемки или просмотра.
- Ни при каких обстоятельствах не используйте сетевой блок питания другой модели или другого производителя, кроме блока питания EH-62G. Несоблюдение этой меры предосторожности может привести к перегреву или повреждению фотокамеры.

Подготовка 3. Установка карты памяти

- 1** Убедитесь, что индикатор включения питания не горит, монитор выключен и откройте крышку батарейного отсека/гнезда карты памяти.

- Выключите фотокамеру и откройте крышку.

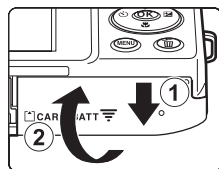

- 2** Вставьте карту памяти.

- Вставьте карту памяти правильно и до полной фиксации.

Установка карты памяти

Попытка вставить карту памяти не той стороной может привести к повреждению фотокамеры или карты.

Убедитесь, что карта памяти находится в правильном положении.

Гнездо для карты памяти

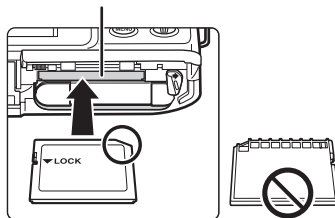

- 3** Закройте крышку батарейного отсека/гнезда карты памяти.

Форматирование карты памяти

- При первой установке в фотокамеру карты памяти, которая ранее использовалась в другом устройстве, обязательно отформатируйте ее с помощью этой фотокамеры.
- **При форматировании карты памяти вся информация, сохраненная на ней, будет удалена безвозвратно.** Перед тем как выполнить форматирование, сохраните все важные снимки на компьютере.
- Чтобы отформатировать карту памяти, вставьте ее в фотокамеру, нажмите **MENU** и выберите **Форматир. карточки** (📖88) в меню настройки (📖86).

Примечание относительно карт памяти

Смотрите документацию, прилагаемую к карте памяти, а также пункт "Карты памяти" (🔍5) в разделе "Увеличение срока службы и улучшение работы фотокамеры".

Извлечение карт памяти

Выключите фотокамеру. Перед открытием крышки батарейного отсека/гнезда карты памяти убедитесь, что индикатор включения питания и монитор не горят. Аккуратно нажмите на карту памяти в фотокамере (1), чтобы частично извлечь ее. Извлекайте карту памяти из фотокамеры прямо (2); не тяните ее под углом.

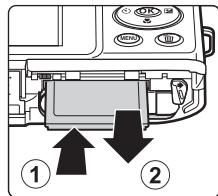

Предупреждение о высокой температуре

Фотокамера, батарея или карта памяти могут нагреться сразу после использования фотокамеры. Соблюдайте осторожность при извлечении батареи или карты памяти.

Внутренняя память и карты памяти

Данные фотокамеры, включая фотографии и видеоролики, можно сохранить как во внутренней памяти фотокамеры (прибл. 42 МБ), так и на карте памяти. Чтобы использовать внутреннюю память фотокамеры для съемки или просмотра, сначала извлеките карту памяти.

Рекомендованные карты памяти

С этой фотокамерой рекомендуется использовать следующие проверенные и рекомендованные карты памяти Secure Digital (SD).

- Для записи видеороликов рекомендуется использовать карты памяти SD с классом скорости не менее 6. При использовании более медленных карт памяти видеозапись может неожиданно прерываться.

	Карта памяти SD	Карта памяти SDHC ²	Карта памяти SDXC ³
SanDisk	2 ГБ ¹	4 ГБ, 8 ГБ, 16 ГБ, 32 ГБ	64 ГБ, 128 ГБ
TOSHIBA	2 ГБ ¹	4 ГБ, 8 ГБ, 16 ГБ, 32 ГБ	64 ГБ
Panasonic	2 ГБ ¹	4 ГБ, 8 ГБ, 16 ГБ, 32 ГБ	64 ГБ
Lexar	–	4 ГБ, 8 ГБ, 16 ГБ, 32 ГБ	64 ГБ, 128 ГБ

¹ При использовании карты памяти с устройством для чтения карт памяти или аналогичным, убедитесь, что это устройство поддерживает карты емкостью 2 ГБ.

² Совместимость с SDHC. При использовании карты памяти с устройством для чтения карт памяти или другим аналогичным устройством убедитесь, что оно совместимо со стандартом SDHC.



³ Совместимость с SDXC. При использовании карты памяти с устройством для чтения карт памяти или другим аналогичным устройством убедитесь, что устройство совместимо со стандартом SDXC.



- Для получения дополнительной информации об указанных выше картах обратитесь к производителю. Не гарантируется работа фотокамеры при использовании карт памяти производства других компаний.

Шаг 1. Включение фотокамеры

1 Для включения фотокамеры нажмите выключатель питания.

- При первом включении фотокамеры после покупки см. раздел "Настройка языка, даты и времени" (📖22).
- Выдвигается объектив и включается монитор.

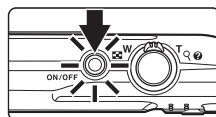

2 Проверьте индикатор уровня заряда батареи и число оставшихся кадров.

Индикатор уровня заряда батареи

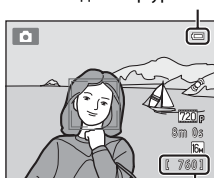

Число оставшихся кадров

Индикатор уровня заряда батареи	Описание
	Высокий уровень заряда батареи.
	Низкий уровень заряда батареи. Позаботьтесь о ее зарядке или замене.
 Батарея разряжена.	Не удастся выполнить съемку. Зарядите или замените батарею.

Число оставшихся кадров

На мониторе отображается число изображений, которые можно сделать.

- Если карта памяти не вставлена, отображается символ , который означает, что изображения будут сохранены во внутренней памяти фотокамеры (прибл. 42 МБ).
- Число оставшихся кадров зависит от оставшегося свободного места во внутренней памяти или на карте памяти, а также от качества изображения и размера изображения (режим изображения) (📖61).
- Число оставшихся кадров, показанное на рисунке, может отличаться от фактических данных.



Включение и выключение фотокамеры

- Если фотокамера включена, загорится индикатор включения питания (зеленый), а затем включится монитор (индикатор включения питания выключится после включения монитора).
- Чтобы выключить фотокамеру, нажмите на выключатель питания. При выключении фотокамеры выключается и индикатор включения питания, и монитор.
- Для включения фотокамеры в режиме просмотра нажмите и удерживайте кнопку  (просмотр). Объектив не выдвинется.

Функция экономии энергии (автовыключение)

Если в течение определенного времени не выполняется никаких действий, монитор выключится, фотокамера перейдет в режим ожидания, а индикатор включения питания будет мигать. Если пользователь не выполнит какую-то операцию приблизительно в течение следующих трех минут, фотокамера выключится автоматически.

Нажмите одну из следующих кнопок, чтобы включить монитор во время мигания индикатора включения питания.

- Выключатель питания, спусковая кнопка затвора, кнопка  (режим съемки), кнопка  (просмотр) или кнопка  (видеосъемка).

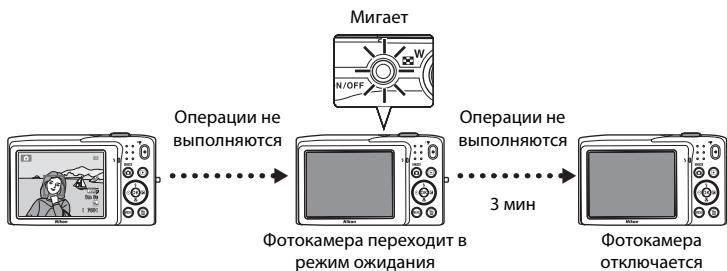

- Время, после которого фотокамера переходит в режим ожидания, можно изменить с помощью функции **Авто выкл.** (87) в меню настройки (86).
- По умолчанию фотокамера переходит в режим ожидания приблизительно через минуту при использовании режима съемки или просмотра.
- При использовании сетевого блока питания EH-62G (приобретается дополнительно) фотокамера перейдет в режим ожидания через 30 минут (фиксированное значение).

Настройка языка, даты и времени

При первом включении фотокамеры отображается диалоговое окно выбора языка.

- 1 С помощью кнопки мультиселектора ▲ или ▼ выберите нужный язык, а затем нажмите кнопку OK.

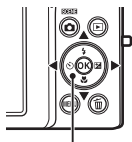

Мультиселектор

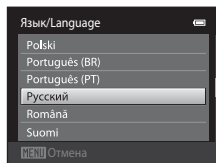

- 2 Нажмите ▲ или ▼, чтобы выбрать Да, а затем нажмите кнопку OK.

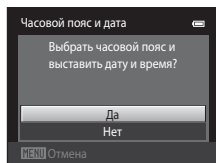

- 3 Нажмите кнопку ◀ или ▶, чтобы выбрать домашний часовой пояс, и нажмите кнопку OK.
 - Для получения дополнительной информации о функции "Летнее время" см. стр. 23.

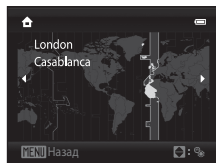

- 4 Нажмите кнопку ▲ или ▼, чтобы выбрать порядок отображения дня, месяца и года, и нажмите кнопку OK или ▶.

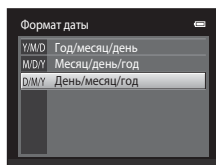

- 5 Нажмите кнопку ▲, ▼, ◀ или ▶, чтобы изменить дату и время, а затем нажмите кнопку OK.
 - Выберите поле: нажмите кнопку ▶ или ◀ (будут поочередно выделены поля Д, М, Г, часов и минут).
 - Измените значение: нажмите кнопку ▲ или ▼.
 - Проверьте настройки: выберите поле минут и нажмите кнопку OK или ▶.

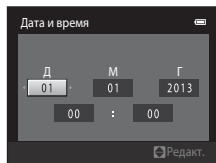

6 Нажмите ▲ или ▼, чтобы выбрать Да, а затем нажмите кнопку **OK**.

- После применения настроек выдвигается объектив, и монитор переходит в режим съемки.

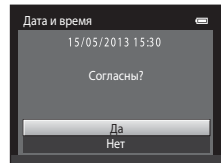

Летнее время

Если действует летнее время, нажмите кнопку ▲, чтобы включить режим летнего времени при настройке региона в шаге 3.

- Если включен режим летнего времени, в верхней части монитора отображается символ ☀. Чтобы выключить режим летнего времени, нажмите кнопку ▼.

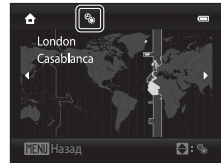

Изменение языка или настройки даты и времени

- Изменить эти настройки можно с помощью настроек **Язык/Language** и **Часовой пояс и дата** в меню настройки (☰86).
- Если включена функция летнего времени в параметре **Часовой пояс** пункта **Часовой пояс и дата** меню настройки, часы фотокамеры будут переведены на один час вперед, а при отключении этой функции, они будут переведены на один час назад. Если выбран пункт назначения (▶), фотокамера автоматически вычислит разницу во времени между пунктом назначения и домашним часовым поясом (🏠), и будет сохранять изображения с использованием даты и времени пункта назначения.
- При выходе без настройки даты и времени будет мигать символ ⌚ при отображении экрана съемки. В меню настройки используйте параметр **Часовой пояс и дата** для установки даты и времени (☰86).





















Аккумуляторная батарея часов

- Питание часов фотокамеры осуществляется с помощью резервной батареи, которая отделена от основной батареи фотокамеры.
- Подзарядка резервной батареи осуществляется, когда в фотокамеру установлена основная батарея или фотокамера подключена к дополнительному сетевому блоку питания. Необходимое время подзарядки — около десяти часов, что обеспечивает автономную работу в течение нескольких дней.
- Если резервная батарея разряжена, экран настройки даты и времени отображается при включении фотокамеры. Установите заново дату и время. Для получения дополнительной информации см. "Настройка языка, даты и времени" (шаг 2., ☰22).







Впечатывание даты съемки в печатаемые изображения

- Перед съемкой установите дату и время.
- Во время съемки можно постоянно впечатывать дату съемки на изображения, установив функцию **Печать даты** в меню настройки (☰86).
- Для печати даты съемки на изображениях, сделанных без функции **Печать даты**, можно использовать программное обеспечение ViewNX 2 (☰73).

Доступные режимы съемки

	Авто режим	 36
Используется для выполнения общей фотосъемки. Настройки можно изменить в меню съемки ( 37) в соответствии с условиями съемки и нужным типом снимков.		
	Сюжетный режим	 39
Настройки фотокамеры автоматически оптимизируются для выбранного сюжета. При использовании автовыбора сюжета фотокамера автоматически выбирает оптимальный сюжетный режим при кадрировании снимка, облегчая съемку путем использования подходящего для сюжета режима.		
<ul style="list-style-type: none"> Для выбора сюжета перейдите в меню выбора режима съемки, затем нажмите кнопку мультиселектора . Выберите требуемую сцену, нажав , ,  или , затем нажмите кнопку . 		
S0	Специальн. эффекты	 47
Во время съемки к изображениям можно применять эффекты. Доступны шесть различных эффектов.		
<ul style="list-style-type: none"> Для выбора эффекта перейдите в меню режима съемки, затем нажмите кнопку мультиселектора . Выберите требуемый эффект, нажав , ,  или , затем нажмите кнопку . 		
	Интеллект. портрет	 49
Когда фотокамера обнаружит улыбку на лице, можно автоматически сделать снимок без нажатия спусковой кнопки затвора (Таймер улыбки). Для смягчения тона кожи человеческих лиц используется функция смягчения тона кожи.		

Функции, доступные в каждом из режимов съемки

- Для настройки соответствующих функций можно использовать мультиселектор , , , . Для получения дополнительной информации см. раздел "Функции, которые можно установить с помощью мультиселектора" (52).
- При использовании режима съемки нажмите кнопку **MENU**, чтобы отобразить меню для выбранного режима съемки. Для получения информации о настройках, доступных в меню текущего режима съемки, см. раздел "Функции съемки" (35).

Шаг 3. Компоновка кадра

1 Крепко держите фотокамеру двумя руками.

- Уберите пальцы и другие предметы от объектива, вспышки, вспомогательной подсветки АФ, микрофона и динамика.
- При съемке в портретной ("вертикальной") ориентации поверните камеру таким образом, чтобы встроенная вспышка находилась над объективом.

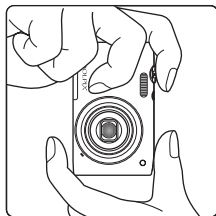
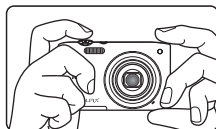

2 Скомпонуйте кадр.

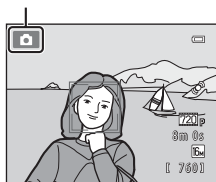

- Если фотокамера распознает лицо человека, это лицо будет выделено двойной желтой рамкой (зона фокусировки) (настройка по умолчанию).
- Поддерживается распознавание до 12 лиц. Если фотокамера распознает несколько лиц, двойной рамкой выделяется ближайшее из них, а остальные выделяются одинарной рамкой.
- При съемке объектов, не являющихся людьми, или объекта с нераспознанным лицом зона фокусировки не будет отображаться. Скомпонуйте кадр, расположив объект ближе к центру кадра.

Символ режима съемки



Использование штатива

Рекомендуется использовать штатив для обеспечения устойчивости фотокамеры во время съемки в следующих ситуациях.

- Во время съемки при недостаточном освещении или при выборе для режима вспышки значения  (54) значения  (**Выкл.**).
- Во время использования настройки "Телефото".

Использование зума

Используйте рычажок зуммирования для включения оптического зума.

- Для увеличения масштаба изображения так, чтобы объект занимал большую площадь в кадре, поверните рычажок зуммирования в положение **T**.
- Чтобы уменьшить масштаб изображения и увеличить охват кадра, поверните рычажок зуммирования в положение **W**.
- При включении фотокамеры положение зума устанавливается в максимальное широкоугольное положение.
- При повороте рычажка зуммирования индикатор зума отображается в верхней части монитора.

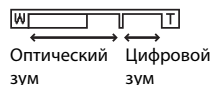
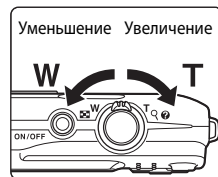

Цифровой зум



Когда фотокамера находится в максимальном положении оптического зума, поворот и удержание рычажка зуммирования в положении **T** приведет к включению цифрового зума. Максимальный коэффициент увеличения объекта при оптическом зуме составляет 4x.



- Фотокамера фокусируется на центре кадра, при этом зона фокусировки не отображается, если используется цифровой зум.



Цифровой зум и интерполяция

В отличие от оптического зума, для увеличения снимков цифровой зум использует цифровую обработку изображения, называемую интерполяцией. Этот процесс обуславливает небольшую потерю качества изображений в зависимости от режима изображения ()60) и увеличения цифрового зума.

Интерполяция применяется при фотосъемке, когда положение зума выходит за пределы отметки . Если увеличение превышает отметку , задействуется интерполяция и индикатор зума становится желтым, что обозначает применение интерполяции. Если размер изображения становится меньше,  перемещается вправо, что позволяет перед съемкой с текущими настройками размера изображения выбрать положение зума для выполнения снимков без ухудшения качества изображения.



Уменьшенный размер изображения

- Цифровой зум можно отключить в настройках параметра **Цифровой зум** ()87) меню настройки ()86).

Шаг 4. Фокусировка и съемка

1 Нажмите спусковую кнопку затвора наполовину, т.е. слегка нажмите кнопку до появления небольшого сопротивления.

- При нажатии спусковой кнопки затвора наполовину будут установлены значения фокусировки и экспозиции (выдержка и диафрагма) фотокамеры. Фокусировка и экспозиция остаются заблокированными, пока спусковая кнопка затвора удерживается нажатой наполовину.
- Если фотокамера распознает лицо, оно выделяется двойной рамкой, указывающей на активную зону фокусировки. Когда объект съемки окажется в фокусе, двойная рамка станет зеленой.

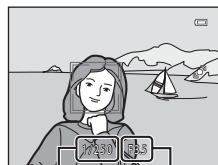
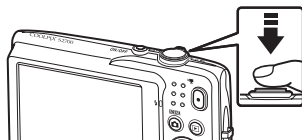

Выдержка

Значение
диафрагмы

- Если лицо не обнаружено, фотокамера автоматически выбирает зону фокусировки (до девяти), содержащую объект, который находится ближе всех к фотокамере. Когда объект съемки окажется в фокусе, выбранная зона фокусировки будет светиться зеленым.

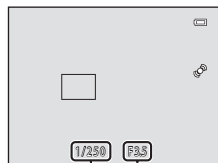

Выдержка

Значение
диафрагмы

- При использовании цифрового зума зона фокусировки не отображается, и камера фокусируется на центре кадра. После блокировки фокусировки индикатор фокусировки (иконка книги) будет светиться зеленым.
- Если при нажатии спусковой кнопки затвора наполовину зона фокусировки или индикатор фокусировки мигают красным цветом, фотокамера не может выполнить фокусировку. Измените компоновку кадра и повторно нажмите спусковую кнопку затвора наполовину.

2 Полностью нажмите спусковую кнопку затвора, т.е. нажмите кнопку до конца.

- Сработает затвор, и изображение будет сохранено на карте памяти или во внутренней памяти.
- Нажатие спусковой кнопки затвора с большим усилием может вызвать дрожание фотокамеры, что приведет к смазыванию снимков. Слегка нажмите кнопку.



Примечание относительно записи изображений и сохранения видеороликов

Во время записи изображений или сохранения видеороликов загорается индикатор, показывающий число оставшихся кадров, или индикатор, показывающий максимальную продолжительность видеоролика. **Не открывайте крышку батарейного отсека/гнезда карты памяти для извлечения карты памяти или батареи**, пока мигает индикатор. Несоблюдение этого правила может привести к потере данных, а также повреждению фотокамеры или карты памяти.

Объекты, для которых недоступна автофокусировка

В следующих ситуациях возможна некорректная работа системы автофокусировки. Изредка, несмотря на то что зона фокусировки и индикатор фокусировки светятся зеленым цветом, объект может оказаться не в фокусе.

- Объект съемки очень темный
- Объекты в снимаемом сюжете резко контрастируют друг с другом (например, солнце позади объекта съемки заставляет детали объекта казаться очень темными)
- Объект съемки не контрастирует с фоном (например, при портретной съемке человека в белой рубашке на фоне белой стены)
- На разных расстояниях от фотокамеры расположено несколько объектов (например, прутья клетки с объектом съемки)
- Повторяющиеся геометрические фигуры (например, жалюзи на окне или окна небоскреба)
- Объект быстро движется

В вышеописанных ситуациях попробуйте несколько раз повторить фокусировку, нажимая спусковую кнопку затвора наполовину, или настройте фокусировку на другой объект в автоматическом режиме и воспользуйтесь блокировкой фокусировки (📖67). При использовании блокировки фокуса убедитесь, что расстояние между фотокамерой и объектом съемки, на котором выполнена блокировка фокусировки, равно расстоянию до фактического объекта съемки.

Примечание относительно функции "Распознавание лиц"

Для получения дополнительной информации см. раздел "Распознавание лиц" (📖64).

Объект находится близко к фотокамере

Если фотокамере не удается сфокусироваться, попытайтесь выполнить съемку в режиме макросъемки (📖56) или в сюжетном режиме **Макро** (📖43).

Вспомогательная подсветка АФ и вспышка

Если объект плохо освещен, при нажатии спусковой кнопки затвора наполовину может включиться вспомогательная подсветка АФ (📖87), а при нажатии спусковой кнопки затвора до конца может сработать вспышка (📖53).

Рекомендации по успешной съемке

Если вы думаете, что можете не успеть сделать снимок, не нажимайте спусковую кнопку затвора наполовину, а нажмите ее полностью.







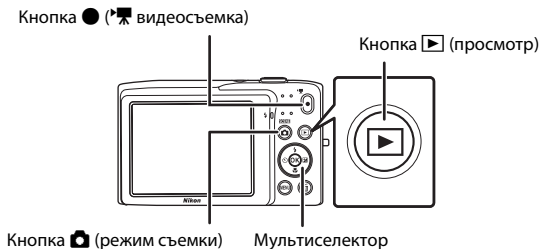





Шаг 5. Просмотр изображений

1 Нажмите кнопку (просмотр).

- Фотокамера войдет в режим просмотра, а последнее записанное изображение будет отображаться в режиме полнокадрового просмотра.





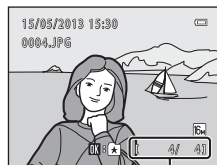

2 Выберите изображение, которое требуется отобразить, с помощью мульти-selector.

- Нажмите кнопку  или , чтобы просмотреть предыдущее изображение.
- Нажмите кнопку  или , чтобы просмотреть следующее изображение.
- Чтобы быстро пролистать изображения, нажимайте и удерживайте нажатыми кнопки , , ,  мульти-selector.
- Для просмотра изображений, сохраненных во внутренней памяти, извлеките карту памяти. В области номера текущего кадра/общего числа кадров отобразится символ .
- Для возврата в режим съемки нажмите кнопку , спусковую кнопку затвора или кнопку  (видеосъемка ).





Номер текущего кадра/
общее число кадров

Просмотр изображений

- После переключения на следующее или предыдущее изображение изображения могут кратковременно отображаться с низким разрешением.
- Изображения, полученные с помощью функции распознавания лиц людей (64) или морд питомцев (46), будут повернуты, и отобразятся автоматически в режиме полнокадрового просмотра в соответствии с ориентацией распознанных лиц (морд) за исключением изображений, полученных с помощью функции **Непрерывный, BSS, Мультикадр 16** (37) или **Ведение объекта** (38).
- Ориентацию изображений можно изменить с помощью функции **Повернуть снимок** (71) в меню просмотра.

Дополнительная информация

- Для получения дополнительной информации см. раздел "Функции, доступные в режиме просмотра (меню просмотра)" (71).
- Для получения дополнительной информации см. раздел "Выбор определенных типов изображений для просмотра" (70).

Изменение способа отображения изображений

При использовании режима просмотра можно изменить тип отображения, повернув рычажок зуммирования в положение **W** (📷) или **T** (📖).



Увеличение при просмотре

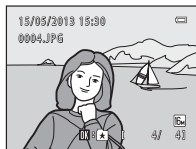

Изображение отображается в режиме полнокадрового просмотра.



Изображение увеличивается.

Отображение зоны разметки

- Коэффициент увеличения можно изменять, поворачивая рычажок зуммирования до положения **W** (📷) / **T** (📖). Снимки могут быть увеличены до 10x.
- Для просмотра другой области изображения нажмите кнопку мультиселектора ▲, ▼, ◀ или ▶.
- При просмотре изображений, полученных с помощью функции распознавания лиц людей (📖64) или морд питомцев (📖46), фотокамера увеличивает лицо (морду), распознанное в момент съемки, кроме изображений, полученных с помощью функции **Непрерывный BSS, Мультикадр 16** (📖37) или **Ведение объекта** (📖38). Если во время создания изображения фотокамера обнаружила несколько лиц, для отображения другого лица можно использовать кнопки ▲, ▼, ◀ или ▶. Для увеличения области изображения без лиц измените коэффициент увеличения, а затем нажмите ▲, ▼, ◀ или ▶.
- Можно выполнить кадрирование изображения и сохранить отображаемую зону изображения как отдельное изображение путем нажатия кнопки **MENU** (📖16).
- Нажмите кнопку **OK**, чтобы вернуться в режим полнокадрового просмотра.

Отображение уменьшенных изображений/Отображение календаря

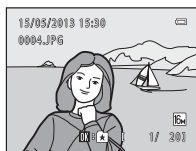

Полнокадровый просмотр



Отображение уменьшенных изображений (4, 9 и 16 снимков на экране)







Отображение календаря

- На одном экране можно просматривать несколько изображений для облегчения поиска нужного изображения.
- Можно изменять количество отображаемых уменьшенных изображений, поворачивая рычажок зуммирования до положения **W** (📷) или **T** (📖).
- С помощью кнопок мультиселектора ▲, ▼, ◀ или ▶ выберите изображение и нажмите кнопку **OK** для отображения этого изображения в режиме полнокадрового просмотра.
- При отображении 16 уменьшенных изображений поверните рычажок зуммирования в положение **W** (📷) для переключения в режим отображения календаря (кроме режима списка по дате).
- При использовании режима календаря нажмите кнопку мультиселектора ▲, ▼, ◀ или ▶ для выбора даты и нажмите кнопку **OK** для отображения первого снимка, выполненного в этот день.

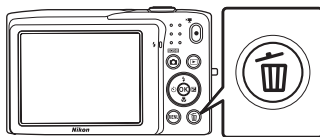
Шаг 6. Удаление ненужных изображений



- 1** Для удаления изображения, отображаемого в данный момент на мониторе, нажмите кнопку .



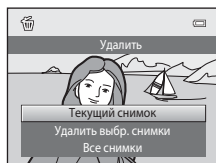

- 2** Нажмите кнопку мультиселектора  или , чтобы выбрать нужный способ удаления, а затем нажмите кнопку .

- **Текущий снимок:** Удаление текущего отображаемого изображения.
- **Удалить выбр. снимки:** выбор нескольких изображений и их удаление. Для получения дополнительной информации см. раздел "Операции на экране удаления выбранных снимков" (□33).
- **Все снимки:** удаление всех изображений.
- Для выхода без удаления изображения нажмите кнопку MENU.



- 3** Нажмите  или , чтобы выбрать **Да**, а затем нажмите кнопку .

- Восстановить удаленные изображения невозможно.
- Для выхода без удаления изображения нажмите кнопку  или , чтобы выбрать **Нет**, а затем нажмите кнопку .

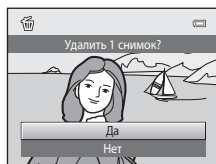

Примечания относительно удаления изображений

- Восстановить удаленные изображения невозможно. Перед удалением перенесите важные изображения на компьютер или другой носитель.
- Защищенные изображения удалить не удастся (□71).

Удаление последнего изображения, сделанного в режиме съемки

Для удаления последнего созданного изображения нажмите кнопку  в режиме съемки.

Операции на экране удаления выбранных снимков

1 Нажмите кнопку мультиселектора ◀ или ▶, чтобы выбрать изображение для удаления, а затем нажмите кнопку ▲, чтобы отобразить значок ✔.

- Для отмены выбора нажмите кнопку ▼, чтобы убрать значок ✔.
- Поверните рычажок зуммирования (📖2) в положение **T** (📷), чтобы вернуться в режим полнокадрового просмотра, или в положение **W** (📱) для отображения уменьшенных изображений.



2 Установите значок ✔ для всех изображений, которые необходимо удалить, и нажмите кнопку OK для подтверждения выбора.

- Появится окно подтверждения. Для выполнения других операций следуйте инструкциям на экране.

Выбор определенных типов изображений для удаления

При использовании режима избранных снимков, автосортировки или режима списка по дате можно выбрать предназначенные для удаления изображения из альбома, категории или по дате съемки (📖70).



A series of horizontal dashed lines spanning the width of the page, intended for handwriting practice. There are 15 lines in total, starting from the top right and extending to the bottom left.

Функции съемки

В данной главе содержится информация о каждом режиме съемки фотокамеры и функциях, доступных при использовании каждого режима съемки.

С помощью этой информации можно узнать способы выбора различных режимов съемки и настроить параметры в зависимости от условий съемки и типа изображений, необходимых для съемки.

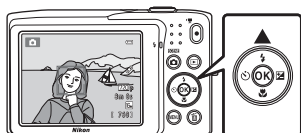
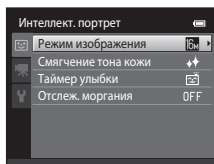
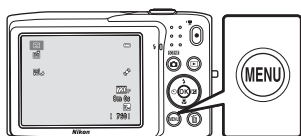
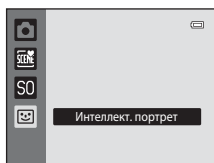
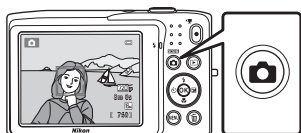

Режим (авто)

Режим  (авто) применяется для выполнения общей фотосъемки, что позволяет выполнить настройки в меню съемки в соответствии с условиями съемки и нужным типом снимков (📖37).

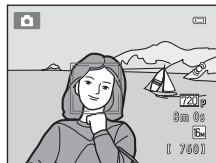

На экране съемки → кнопка  (режим съемки) → режим  (авто) (📖24–25)

- Можно изменить способ выбора фотокамерой зоны фокусировки в кадре. Для этого нажмите кнопку **MENU**, перейдите на вкладку  и установите **Режим зоны АФ**. По умолчанию установлено значение **Приоритет лица**.
- Если в меню съемки для параметра **Режим зоны АФ** установлено значение **Приоритет лица** (настройка по умолчанию), фотокамера выполнит фокусировку на объекте следующим образом.
 - Если фотокамера распознает человеческое лицо, она фокусируется на нем автоматически (для получения дополнительной информации см. "Распознавание лиц" (📖64)).
 - Если лицо не обнаружено, фотокамера автоматически выбирает одну (или несколько) из девяти зон фокусировки, содержащую объект, который находится ближе всех к фотокамере. Когда объект съемки окажется в фокусе, зона фокусировки (активная зона фокусировки) загорается зеленым цветом (не более девяти зон).

Изменение настроек режима (авто)







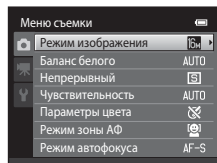

- Функции, которые можно установить с помощью мультиселектора (📖52): режим вспышки (📖53), автоспуск (📖55), режим макросъемки (📖56), коррекция экспозиции (📖57).
- Функции, которые можно настроить с помощью нажатия кнопки **MENU**: Параметры меню съемки в режиме  (авто) (📖37).



Параметры меню съемки в режиме (авто)

В режиме  (авто) можно изменить следующие параметры.



На экране режима съемки  (авто) → кнопка MENU

Параметр	Описание	
Режим изображения	Позволяет выбрать комбинацию размера и качества изображения при сохранении изображений. Настройка по умолчанию:  4608x3456 . Эта настройка применяется к другим режимам съемки.	60
Баланс белого	Позволяет настроить цвета изображения, соответствующие источнику света, благодаря чему цвета выглядят естественными. Хотя значение Авто (настройка по умолчанию) может использоваться при разных типах освещения, баланс белого можно настроить в соответствии с состоянием неба или источником света для достижения более естественных цветов изображения. <ul style="list-style-type: none"> Если для баланса белого установлено любое значение, отличное от Авто и Вспышка, установите для вспышки значение  (Выкл.). 	 24
Непрерывный	Выбор одной из настроек непрерывной съемки: Покадровый , Непрерывный , BSS ( 44) или Мультикадр 16 . Настройка по умолчанию: Покадровый (т.е. поочередная съемка изображений). В режиме Непрерывный при нажатии и удерживании спусковой кнопки затвора создается до 6 изображений с частотой приблизительно 1,3 кадров в секунду, если для режима изображения установлено значение  4608x3456 .	 26
Чувствительность	Высокая чувствительность ISO, с помощью которой можно выполнять съемку в условиях недостаточного освещения, т.е. выполнять съемку темных объектов. Кроме того, при короткой выдержке можно получить даже снимки объектов с подобной яркостью, в результате чего смазывание изображения, вызванное дрожанием фотокамеры и движением объектов, уменьшится. Если для параметра "Чувствительность ISO" установлено значение Авто (настройка по умолчанию), фотокамера настраивает чувствительность ISO автоматически. Если выбрано значение Авто и чувствительность повышена автоматически, на экране съемки отображается символ ISO ( 6).	 28



Параметр	Описание	
Параметры цвета	Позволяет изменить оттенки цветов изображения во время съемки. Доступны следующие значения: Стандартные цвета (настройка по умолчанию), Яркие цвета , Ч/Б , Сепия , Цианотипия .	 29
Режим зоны АФ	Позволяет выбирать следующие способы определения фотокамерой зоны фокусировки для автофокусировки: Приоритет лица (настройка по умолчанию), Авто , Ручной выбор , Центр или Ведение объекта .	 30
Режим автофокуса	Если выбрано значение Покадровый АФ (настройка по умолчанию), фотокамера выполнит фокусировку только при нажатии спусковой кнопки затвора наполовину. Если выбрано Непрерывный АФ , фотокамера выполнит фокусировку даже без нажатия спусковой кнопки затвора наполовину. Будет слышен звук движения объектива.	 33

**Функции, которые не удастся использовать одновременно**Некоторые функции не удастся использовать с некоторыми другими параметрами меню ( 62).







































Сюжетный режим (съемка сюжетов)

Параметры фотокамеры автоматически оптимизируются в зависимости от типа объекта съемки.

Доступны показанные ниже сюжетные режимы.

На экране съемки → кнопка  (режим съемки) →  (второй значок сверху*) → ► ► ► выберите сюжет (24-25)

* Отобразится символ последнего выбранного сюжетного режима. По умолчанию установлено значение  (Автовыбор сюжета).







 Автовыбор сюжета ( 40)	 Портрет ( 40)	 Пейзаж ( 40)	 Спорт ( 41)
 Ночной портрет ( 41)	 Праздник/в помещ. ( 41)	 Пляж ( 41)	 Снег ( 42)
 Закат ( 42)	 Сумерки/рассвет ( 42)	 Ночной пейзаж ( 42)	 Макро ( 43)
 Еда ( 43)	 Музей ( 44)	 Фейерверк ( 44)	 Черно-белая копия ( 44)
 Освещение сзади ( 44)	 Съемка панорамы ( 45)	 Портрет питомца ( 46)	

Отображение описания каждого сюжетного режима (экран справки)

Выберите требуемый тип сюжета на экране выбора сюжета и поверните рычажок зуммирования (2) в положение **T** (?) для просмотра описания этого режима. Чтобы вернуться к исходному экрану, снова поверните рычажок зуммирования в положение **T** (🔍).









Изменение настроек сюжетного режима

- Для настройки соответствующих функций можно использовать мультиселектор  (🔍),  (🔍),  (🔍),  (🔍). Для получения дополнительной информации см. раздел "Настройки по умолчанию" (58).
- С помощью кнопки **MENU** можно установить режим изображения (сочетание размера изображения и качества изображения) (60).

Сюжетный режим и функции

Автовыбор сюжета

Можно упростить съемку с помощью фотокамеры благодаря автоматическому выбору оптимального сюжетного режима после выполнения кадрирования, как показано ниже.

: Портрет, : Пейзаж, : Ночной портрет, : Ночной пейзаж, : Макро, : Освещение сзади, : Другие сюжеты

- После выбора фотокамерой сюжетного режима символ режима съемки, отображаемый на экране съемки, изменяется на символ выбранного сюжетного режима.
- Область кадра, на которой фокусируется фотокамера (зона АФ), зависит от компоновки кадра снимка. Когда фотокамера распознает человеческое лицо, она фокусируется на нем ([□□64](#)).
- В зависимости от условий съемки фотокамера, возможно, не выберет нужный сюжетный режим. В этом случае перейдите в режим  (авто) ([□□24](#)) или выберите нужный сюжетный режим вручную ([□□39](#)).
- Цифровой зум недоступен.

Портрет

Этот режим используется для портретной съемки.

- Фотокамера распознает лицо человека и фокусируется на нем ([□□64](#)).
- Фотокамера смягчает тона кожи, применяя функцию смягчения тона кожи ([□□66](#)).
- Если фотокамера не распознала ни одного лица, фокусировка выполняется на объекте в центре кадра.
- Цифровой зум недоступен.

Пейзаж

Этот режим используется для съемки ярких пейзажей и городских видов.

- При нажатой наполовину спусковой кнопке затвора зона фокусировки или индикатор фокусировки ([□□6](#)) постоянно светится зеленым цветом.

: рекомендуется использовать штатив для съемки в сюжетных режимах, отмеченных символом .



 Спорт

Используйте этот режим для съемки объектов в движении, при этом осуществляет съемка отдельных кадров и их запись в виде серии.

- Фотокамера сфокусируется на объекте в центре кадра.
- Для выполнения непрерывной съемки нажмите и удерживайте спусковую кнопку затвора. Если для режима изображения установлено значение  **4608x3456**, производится съемка до 6 изображений с частотой приблизительно 1,3 кадра в секунду.
- Фотокамера непрерывно фокусируется, даже если спусковая кнопка затвора не нажата наполовину. Будет слышен звук движения объектива.
- В режиме непрерывной съемки сохраняются значения фокусировки, экспозиции и оттенка, определенные при выполнении первого изображения в каждой серии.
- Частота кадров при непрерывной съемке может изменяться в зависимости от выбранного режима изображения, установленной карты памяти и условий съемки.

 Ночной портрет

Этот режим применяется при создании портретов на закате или ночью.

- Фотокамера распознает лицо человека и фокусируется на нем (64).
- Фотокамера смягчает тона кожи, применяя функцию смягчения тона кожи (66).
- Если фотокамера не распознала ни одного лица, фокусировка выполняется на объекте в центре кадра.
- Цифровой зум недоступен.

 Праздник/в помещ.

Съемка внутри помещения в условиях фонового освещения, например, при свечах.

- Фотокамера сфокусируется на объекте в центре кадра.
- Дрожание фотокамеры может влиять на качество снимков, поэтому старайтесь удерживать ее неподвижно. В условиях недостаточного освещения рекомендуется использовать штатив.

 Пляж

Съемка на фоне ярко освещенной водной поверхности либо на пляже.

- Фотокамера сфокусируется на объекте в центре кадра.

Сюжетный режим (съемка сюжетов)

Снег

Съемка на фоне яркого освещенного солнцем снега.

- Фотокамера сфокусируется на объекте в центре кадра.

Закат



Передаёт все богатство оттенков цвета при съёмке закатов и рассветов.

- Фотокамера сфокусируется на объекте в центре кадра.

Сумерки/рассвет



Сохраняет цвета, видимые в слабом естественном свете перед рассветом или после заката.

- При нажатой наполовину спусковой кнопке затвора зона фокусировки или индикатор фокусировки () постоянно светится зеленым цветом.

Ночной пейзаж









Съемка с большой выдержкой позволяет создавать великолепные ночные пейзажи.

- При нажатой наполовину спусковой кнопке затвора зона фокусировки или индикатор фокусировки () постоянно светится зеленым цветом.









Макро

Используется для съемки с близкого расстояния насекомых, цветов и других небольших объектов.

- Включается режим макросъемки () и фотокамера автоматически наводится на ближайшее положение фокусировки.
- Активную зону фокусировки можно переместить, нажав кнопку  и затем кнопку мультиселектора , ,  или . Перед выполнением следующих настроек нажмите кнопку  для отмены выбора зоны фокусировки.
 - Режим вспышки
 - Автоспуск
 - Коррекция экспозиции
- Фотокамера выполняет непрерывную фокусировку, даже если спусковая кнопка затвора не нажата наполовину. Будет слышен звук движения объектива.

Еда

Используйте данный режим при съемке еды.

- Включается режим макросъемки () и фотокамера автоматически наводится на ближайшее положение фокусировки.
- Можно отрегулировать оттенок, нажав кнопку мультиселектора  или . Выбранное значение регулировки оттенка сохраняется в памяти фотокамеры даже после ее выключения.
- Активную зону фокусировки можно переместить, нажав кнопку  и затем кнопку мультиселектора , ,  или . Перед выполнением следующих настроек нажмите кнопку  для отмены выбора зоны фокусировки.
 - Оттенок
 - Автоспуск
 - Коррекция экспозиции
- Фотокамера выполняет непрерывную фокусировку, даже если спусковая кнопка затвора не нажата наполовину. Будет слышен звук движения объектива.

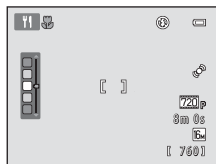

Музей

Используется для съемки в помещениях, где запрещено использовать вспышку (например, в музеях и галереях), а также в тех случаях, когда применение вспышки нежелательно.

- Фотокамера сфокусируется на объекте в центре кадра.
- При нажатии и удерживании спусковой кнопки затвора фотокамера делает серию до десяти изображений и автоматически выбирает и сохраняет самое резкое в серии изображение (выбор лучшего снимка (BSS)).

Фейерверк



Для съемки шлейфов света и вспышек от разрывов фейерверков и салютов используется длинная выдержка.

- Фотокамера фокусируется на бесконечность.
- При нажатой наполовину спусковой кнопке затвора индикатор фокусировки (6) всегда светится зеленым цветом.

Черно-белая копия



Позволяет создавать четкие изображения текста и рисунков на белом фоне или в печатных материалах.

- Фотокамера сфокусируется на объекте в центре кадра.
- При съемке объекта с близкого расстояния (56) используйте режим макросъемки.

Освещение сзади

Используется, когда источник света находится позади объекта съемки, детали которого оказываются затененными. Вспышка срабатывает автоматически для "заполнения" (подсветки) теней.

- Фотокамера сфокусируется на объекте в центре кадра.

: рекомендуется использовать штатив для съемки в сюжетных режимах, отмеченных символом .

Съемка панорамы







Создание серии изображений, которые затем можно объединить в панораму на компьютере.

- Выберите направление для добавления изображений в панораму нажатием кнопки мультиселектора ▲, ▼, ◀ или ▶, затем нажмите кнопку **OK**.
- После создания первого изображения сделайте оставшееся количество изображений и убедитесь, что каждое изображение соединяется со следующим. Для завершения съемки нажмите кнопку **OK**.
- Передайте изображения на компьютер и используйте программу Panorama Maker (📖74) для объединения их в панораму.
- Для получения дополнительной информации см. раздел "Использование функции съемки панорамы" (🎮2).

🐾 Портрет питомца

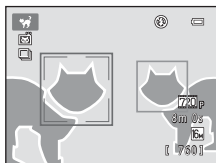

Этот режим используется для съемки портретов питомцев (собаки или кошки). Когда фотокамера распознает морду собаки или кошки, будет выполнена фокусировка на морде и автоматически сработает затвор (автоспуск для портрета питомца).

- При отображении на экране, если в качестве сюжетного режима выбран 🐾 **Портрет питомца**, выберите **Покадровый** или **Непрерывный**.
 - **Покадровый**: выполняется съемка одного изображения.
 - **Непрерывный** (настройка по умолчанию): при фокусировке на распознанной морде питомца можно сделать 3 изображения (скорость непрерывной съемки: 1,2 кадра в секунду, если для режима изображения установлено значение **6M 4608x3456**). Во время съемки на дисплее отображается символ , если включена функция **Непрерывный**.
 - Двойная рамка (зона фокусировки) отображается вокруг распознанной морды питомца и становится зеленой после фокусировки. Фотокамера может распознать до пяти морд питомцев. При распознавании фотокамерой нескольких морд питомцев вокруг большей морды отобразится двойная рамка, а вокруг остальных – одиночные рамки.
 - Если не распознано ни одной морды питомца, для спуска затвора нажмите спусковую кнопку затвора.
 - Если морда питомца не распознана, фотокамера сфокусируется на объекте, находящемся в центре кадра.
 - При выборе значения **Непрерывный** во время удерживания спусковой кнопки затвора можно снять до 6 изображений со скоростью около 1,3 кадра в секунду (если в качестве режима изображения установлено значение **6M 4608x3456**).
 - Нажмите кнопку  мультиселектора, чтобы изменить настройки автоспуска.
 - **Автосп. для пор. пит.** (настройка по умолчанию): фотокамера автоматически выполнит спуск затвора после фокусировки на распознанной морде питомца. Если выбрана функция **Автосп. для пор. пит.**, на экране съемки отобразится символ .
 - **OFF**: спуск затвора будет выполнен только после нажатия спусковой кнопки затвора.
 - Цифровой зум недоступен.
 - Такие факторы, как расстояние между питомцем и фотокамерой, ориентация или яркость морды и скорость, с которой движется питомец, могут помешать распознаванию морд собак и кошек или привести к отображению рамок вокруг морд других животных, отличных от собак или кошек.
 - Режим **Автосп. для пор. пит.** автоматически выключается в следующих случаях.
 - Выполнено пять серий съемки.
 - Внутренняя память или карта памяти заполнена.
- Для продолжения съемки с параметром **Автосп. для пор. пит.** нажмите кнопку мультиселектора  и повторно смените настройку.



Режим специальных эффектов (применение эффектов при съемке)

Во время съемки к изображениям можно применять эффекты.



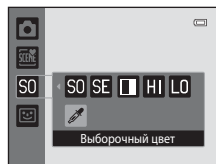

На экране съемки → кнопка  (режим съемки) → режим SO (третий значок сверху*) →
 ▶ → выберите эффект (24-25)

* Отобразится символ последнего выбранного эффекта. Настройка по умолчанию: SO (софт-фильтр).

Доступны следующие шесть эффектов.



Категория	Описание
SO Софт-фильтр (настройка по умолчанию)	Смягчение изображения путем добавления легкого размытия всего изображения.
SE Ностальгическая сепия	Добавление эффекта сепии и снижение контрастности для имитации старой фотографии.
<input type="checkbox"/> Контрастн. монохр. изоб.	Изменение цветов изображения на черный и белый и увеличение контрастности.
HI Высокий ключ	Добавление ярких тонов для всего изображения.
LO Низкий ключ	Добавление темного тона для всего изображения.
 Выборочный цвет	Создание черно-белого снимка, на котором сохраняется только один выбранный цвет.

- Фотокамера фокусируется на области в центре кадра.
- Если выбрано значение **Выборочный цвет**, нажмите кнопки мультиселектора ▲ или ▼ для выбора требуемого цвета на ползунке. Чтобы изменить настройки для следующих функций, сначала нажмите кнопку  для отмены выбора цвета, а затем измените настройки нужным образом.
 - Режим вспышки (53)
 - Автоспуск (55)
 - Режим макросъемки (56)
 - Поправка экспозиции (57)

Чтобы вернуться к экрану выбора цвета, нажмите кнопку  еще раз.

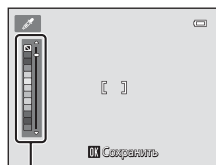

Слайдер





Изменение параметров режима специальных эффектов

- Функции, которые можно установить с помощью мультиселектора (📖52): режим вспышки (📖53), автоспуск (📖55), режим макросъемки (📖56) и коррекция экспозиции (📖57).
- Функции, которые можно установить путем нажатия кнопки **MENU**: режим изображения (сочетание размера изображения и качества изображения) (📖60).

Режим интеллектуального портрета (создание изображений с улыбками)

При обнаружении улыбки человека фотокамера автоматически спускает затвор без нажатия спусковой кнопки затвора (таймер улыбки). Можно также использовать функцию смягчения тона кожи, чтобы сгладить тон кожи лиц.



На экране съемки → кнопка  (режим съемки) →  Интеллект. портрет (24-25)

1 Скомпонуйте кадр и подождите, пока объект улыбнется, без нажатия спусковой кнопки затвора.

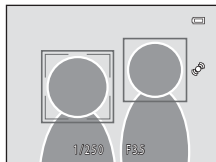
- Когда фотокамера распознает человеческое лицо, вокруг него появится двойная желтая рамка (зона фокусировки). Когда фотокамера сфокусируется на этом лице, двойная граница на мгновение загорится зеленым цветом и фокусировка заблокируется.
- Фотокамера может распознать не более трех лиц. Если будет обнаружено несколько лиц, двойная рамка появится вокруг лица, которое находится ближе всего к центру кадра, а вокруг остальных лиц появятся одинарные рамки.
- Если фотокамера распознает улыбку на лице, выделенном двойной рамкой, активируется **Таймер улыбки** (51), и затвор сработает автоматически.
- При каждом нажатии спусковой кнопки затвора фотокамера автоматически делает последовательные снимки с помощью функций распознавания лиц и обнаружения улыбок.



2 Прекратите съемку.

- Чтобы прекратить автоматическую съемку улыбающихся лиц, выполните следующие действия.
 - Выключите фотокамеру.
 - Установите для параметра **Таймер улыбки** (51) значение **Выключить**.
 - Для выбора другого режима съемки нажмите кнопку .

Примечания относительно режима "Интеллект. портрет"

- Цифровой зум недоступен.
- При некоторых условиях съемки фотокамере не удастся распознать лица или обнаружить улыбки.
- Для получения дополнительной информации см. раздел "Примечания относительно функции "Распознавание лиц" (📖65).

Автоматическое выключение питания в режиме таймера улыбки

Если для параметра **Таймер улыбки** установлено значение **Включить**, активируется функция автоматического выключения питания (📖87) и фотокамера отключается в том случае, когда возникает одна из следующих ситуаций и не производится никаких действий:

- фотокамера не распознает лица;
- фотокамера распознает лицо, но не определяет улыбку.

Индикатор автоспуска

Индикатор автоспуска мигает при включении таймера улыбки и распознавании лица фотокамерой, а после спуска затвора начинает мигать быстро.

Спуск затвора вручную

Снимки можно также получать путем нажатия спусковой кнопки затвора. Если фотокамера не распознала ни одного лица, фокусировка выполняется на объекте в центре кадра.

Изменение параметров режима интеллектуального портрета

- Функции, которые можно установить с помощью мультиселектора (📖52): режим вспышки (📖53), автоспуск (📖55), коррекция экспозиции (📖57).
- Для получения дополнительной информации о функциях, которые можно установить с помощью кнопки **MENU** см. раздел "Параметры меню интеллектуального портрета" (📖51).

Параметры меню интеллектуального портрета

В режиме "Интеллектуальный портрет" можно изменить следующие параметры.

На экране режима интеллектуального портрета → кнопка **MENU**

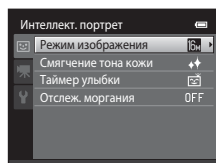

Параметр	Описание	📖
Режим изображения	Позволяет выбрать комбинацию размера и качества изображения при сохранении изображений. Если настройка режима изображения будет изменена, новое значение будет применено ко всем режимам съемки.	60
Смягчение тона кожи	Позволяет выбрать эффект смягчения тона кожи. Фотокамера смягчает тона кожи, применяя функцию смягчения тона кожи перед сохранением изображений. Можно выбрать степень применения эффекта. По умолчанию установлено значение Средний уровень .	👁️ 34
Таймер улыбки	Если выбрано значение Включить (настройка по умолчанию), фотокамера распознает человеческие лица, затем при распознавании улыбки автоматически срабатывает затвор. Использование автоспуска с этой функцией невозможно.	👁️ 34
Отслеж. моргания	Если выбрано значение Вкл. , фотокамера автоматически дважды спускает затвор при съемке каждого кадра. Из двух кадров сохраняется тот, где у человека открыты глаза. Если выбрано значение Вкл. , вспышкой пользоваться нельзя. По умолчанию установлено значение Выкл. .	👁️ 35

Функции, которые не удастся использовать одновременно

Некоторые функции не удастся использовать с некоторыми другими параметрами меню (📖62).

Функции, которые можно установить с помощью мультиселектора

С помощью кнопок мультиселектора ▲ (⚡), ▼ (🔋), ◀ (🌙), ▶ (☺), [OK] можно установить следующие функции съемки.

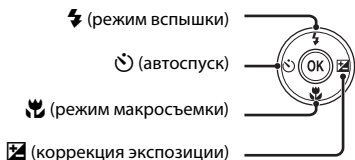

Функции, доступные для каждого режима съемки

Функции, которые можно установить, различаются в зависимости от режима съемки, как показано ниже.

- Для получения информации о настройках по умолчанию для каждого режима см. "Настройки по умолчанию" (📖58).

Функции	📷 (Авто режим)	Сюжетный режим	Специальн. эффекты	Интеллект. портрет
Режим вспышки (📖53)	✓	1	✓	✓ ²
Автоспуск (📖55)	✓		✓	✓ ²
Макросъемка (📖56)	✓		✓	—
Коррекция экспозиции (📖57)	✓		✓	✓

¹ Зависит от сюжета. Для получения дополнительной информации см. раздел "Настройки по умолчанию" (📖58).

² Зависит от настроек функции интеллектуального портрета. Для получения дополнительной информации см. раздел "Настройки по умолчанию" (📖58).

Использование вспышки (режимы вспышки)

Режим вспышки можно установить в соответствии с условиями съемки.

- 1** Нажмите кнопку мультиселектора ▲ (⚡ режим вспышки).



- 2** Нажмите кнопку мультиселектора ▲ или ▼, чтобы выбрать нужный режим вспышки, а затем нажмите кнопку OK.

- Для получения дополнительной информации см. раздел "Доступные режимы вспышки" (📖54).
- Если значение не будет выбрано в течение нескольких секунд нажатием кнопки OK, выбранная настройка будет отменена.
- Если выбран режим ⚡AUTO (Авто), ~~CAUTO~~ отображается только в течение нескольких секунд независимо от настроек **Информация о фото** (👁53).

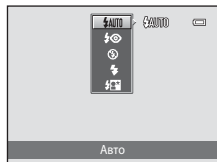

- 3** Скомпонуйте кадр и сделайте снимок.

- Индикатор вспышки показывает состояние вспышки при нажатии спусковой кнопки затвора наполовину.
 - Вкл.: вспышка сработает при нажатии спусковой кнопки затвора до конца.
 - Мигает: вспышка заряжается. Подождите несколько секунд и попробуйте еще раз.
 - Выкл.: в момент съемки вспышка не сработает.
- При низком заряде батареи монитор отключается при зарядке вспышки.

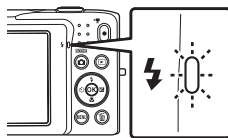

Рабочий диапазон вспышки

Если для параметра чувствительности ISO установлено значение **Авто**, расстояние съемки со вспышкой составит 0,5–4,0 м при максимальном широкоугольном положении объектива и 0,5–2,0 м при максимальном телескопическом положении объектива (телефото).

Доступные режимы вспышки



Авто

При недостаточном освещении вспышка срабатывает автоматически.



Авт. реж. с ум. эф. "кр. глаз"

Предназначен для съемки людей. Этот параметр устраняет явление "красных глаз", вызванное вспышкой.



Выкл.

Вспышка не срабатывает даже при недостаточном освещении.

Рекомендуется использовать штатив для обеспечения устойчивости фотокамеры во время съемки при недостаточном освещении.



Заполняющая вспышка

Вспышка срабатывает при съемке каждого кадра. Используется для "заполнения" (освещения) теней и подсветки объектов, освещенных сзади.



Медленная синхронизация

Автоматический режим вспышки сочетается с длинной выдержкой.

Предназначен для съемки в вечернее и ночное время портретов с фоном.

Можно использовать, например, в вечернее время или при слабом освещении: вспышка освещает основной объект, а большая выдержка позволяет снять фон.



Настройка режима вспышки

- Режим вспышки по умолчанию зависит от режима съемки. Для получения дополнительной информации см. раздел "Настройки по умолчанию" (📖58) и "Функции, доступные для каждого режима съемки" (📖52).
- Некоторые функции не удастся использовать с некоторыми другими параметрами меню (📖62).
- Настройки режима вспышки, выполненные в режиме 📷 (авто), сохраняются в памяти фотокамеры даже после выключения.



Подавление эффекта "красных глаз"

В данной фотокамере используется улучшенная функция подавления эффекта "красных глаз" (функция "In-Camera Red-Eye Fix").

Если при записи изображения в какой-либо его области будет обнаружен эффект "красных глаз", эта область будет обработана для подавления этого эффекта перед сохранением изображения.

Обратите внимание на следующие аспекты при съемке:

- Для записи изображений может потребоваться больше времени, чем обычно.
- Функция подавления эффекта "красных глаз" не всегда позволяет добиться нужного результата.
- В очень редких случаях области, где эффект "красных глаз" отсутствует, могут обрабатываться для подавления эффекта "красных глаз"; в этом случае выберите другой режим вспышки и повторите попытку.

Использование автоспуска

Фотокамера оснащена автоспуском, который спускает затвор через две или десять секунд после нажатия спусковой кнопки затвора. Автоспуск позволяет создавать автопортреты, а также предотвратить дрожание фотокамеры при нажатии спусковой кнопки затвора. При съемке с автоспуском рекомендуется использовать штатив.

- 1** Нажмите кнопку мультиселектора ◀ (⌚ автоспуск).



- 2** Нажмите кнопку мультиселектора ▲ или ▼, чтобы выбрать ⌚10s или ⌚2s, затем нажмите кнопку OK.

- ⌚10s (десять секунд): используйте при съемке важных событий, например свадьбы
- ⌚2s (две секунды): используется для предотвращения дрожания фотокамеры
- Если значение не будет выбрано в течение нескольких секунд нажатием кнопки OK, выбранная настройка будет отменена.
- Если для режима съемки установлен сюжетный режим **Портрет питомца**, отобразится символ 📷 (автоспуск для портрета питомца) (46). Значения автоспуска ⌚10s и ⌚2s использовать не удастся.

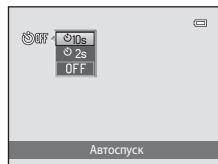

- 3** Скомпонуйте кадр и нажмите спусковую кнопку затвора наполовину.

- Будут настроены фокусировка и экспозиция.

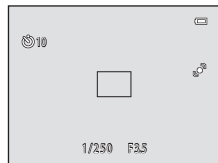

- 4** Плавно нажмите спусковую кнопку затвора до конца.

- Автоспуск начинает работать, и число секунд, оставшихся до срабатывания затвора, отображается на мониторе. При работе таймера автоспуска индикатор автоспуска мигает. Примерно за одну секунду до срабатывания затвора индикатор перестает мигать и горит ровным светом.
- При срабатывании затвора для автоспуска будет установлено значение **OFF**.
- Для остановки таймера до съемки нажмите спусковую кнопку затвора еще раз.

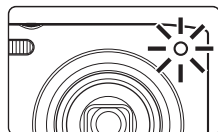
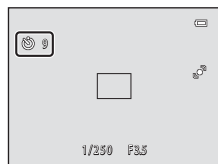

Использование режима макросъемки

В режиме макросъемки фотокамера может сфокусироваться на объектах, находящихся на расстоянии приблизительно 5 см от передней части объектива. Эта функция позволяет делать макроснимки цветов и других небольших предметов.

- 1 Нажмите кнопку мультиселектора ▼ (режим макросъемки).



- 2 Нажмите кнопки мультиселектора ▲ или ▼, чтобы выбрать **ON**, и нажмите кнопку **OK**.

- На мониторе отобразится символ режима макросъемки (🌸).
- Если значение не будет выбрано в течение нескольких секунд нажатием кнопки **OK**, выбранная настройка будет отменена.

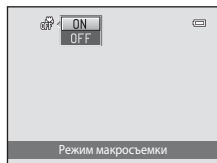

- 3 Поверните рычажок зуммирования для установки коэффициента увеличения так, чтобы 🌸 и индикатор зума светились зеленым.



- Расстояние от объектива до объекта съемки зависит от коэффициента увеличения. Если установлен такой коэффициент увеличения, при котором 🌸 и индикатор зума светятся зеленым, фотокамера сможет выполнить фокусировку на объектах, расположенных на расстоянии приблизительно 10 см от объектива. В максимальном широкоугольном положении зума (в положении, при котором отображается 🌄), фотокамера сможет выполнить фокусировку на объектах, расположенных на расстоянии приблизительно 5 см от объектива.

✓ **Примечание относительно использования вспышки**

Обратите внимание на то, что при расстоянии до объекта менее 50 см вспышка может не осветить объект съемки целиком.

🔪 **Примечание относительно автофокусировки**

При использовании режима макросъемки в режиме **А** (авто) можно выполнить фокусировку без нажатия спусковой кнопки затвора наполовину, если установить для параметра **Режим автофокуса** (📖38) в меню съемки (📖37) значения **Непрерывный АФ**. В других режимах съемки функция **Непрерывный АФ** включается автоматически при включении режима макросъемки. Будет слышен звук движения объектива.

🔪 **Настройка параметра Режим макросъемки**

- Режим макросъемки не удастся использовать в некоторых режимах съемки. Для получения дополнительной информации см. раздел "Функции, которые можно установить с помощью мультиселектора" (📖52).
- Настройки режима макросъемки, выполненные в режиме **А** (авто), сохраняются в памяти фотокамеры даже после выключения.

Регулировка яркости (коррекция экспозиции)

Коррекция экспозиции используется для изменения предложенного фотокамерой значения экспозиции, для получения более светлых или более темных изображений.

- 1 Нажмите кнопку мультиселектора  (☒ коррекция экспозиции).



- 2 Для выбора коррекции экспозиции нажмите кнопку мультиселектора ▲ или ▼.



- Чтобы сделать изображение более светлым, установите положительное (+) значение коррекции экспозиции.
- Чтобы сделать изображение более темным, установите отрицательную (-) коррекцию экспозиции.

Шкала коррекции экспозиции



Величина коррекции экспозиции

- 3 Нажмите кнопку , чтобы применить значение коррекции.

- Если в течение нескольких секунд кнопка  не будет нажата, меню закроется.
- Если применяется значение коррекции экспозиции, отличное от **0.0**, это значение отображается с индикатором  на мониторе.



- 4 Нажмите спусковую кнопку затвора, чтобы сделать снимок.

- Чтобы выйти, не меняя экспозицию, вернитесь к шагу 1, установите значение **0.0** и нажмите кнопку .

Величина коррекции экспозиции

Величина коррекции экспозиции, выполненной в режиме  (авто), сохраняется в памяти фотокамеры даже после выключения.

Настройки по умолчанию

Ниже описаны настройки по умолчанию для функций в каждом из режимов съемки.

- Информация о настройках по умолчанию в сюжетных режимах приведена на следующей странице.

	Вспышка (📖53)	Автоспуск (📖55)	Макросъемка (📖56)	Поправка экспозиции (📖57)
📷 (Авто режим)	🔌AUTO	Выкл.	Выкл.	0,0
S0 (Специальн. эффекты)	📷	Выкл.	Выкл.	0,0
😊 (Интеллект. портрет)	🔌AUTO ¹	Выкл. ²	Выкл. ³	0,0

¹ Не удастся использовать, если для параметра **Отслеж. моргания** установлено значение **Вкл.**





















² Можно использовать, если для параметра **Таймер улыбки** установлено значение **Выключить.**

³ Эту настройку не удастся изменить.

Настройки, выполненные в режиме 📷 (авто), сохраняются в памяти фотокамеры даже после выключения (за исключением настройки автоспуска).

Функции, которые можно установить с помощью мультиселектора

Ниже описаны настройки по умолчанию для функций в каждом из сюжетных режимов.

	Вспышка (📖53)	Автоспуск (📖55)	Макросъемка (📖56)	Поправка экспозиции (📖57)
 (📖40)	📷 ¹	Выкл.	Выкл. ²	0,0
 (📖40)	📷	Выкл.	Выкл. ²	0,0
 (📖40)	📷 ²	Выкл.	Выкл. ²	0,0
 (📖41)	📷 ²	Выкл. ²	Выкл. ²	0,0
 (📖41)	📷 ³	Выкл.	Выкл. ²	0,0
 (📖41)	📷 ⁴	Выкл.	Выкл. ²	0,0
 (📖41)	📷	Выкл.	Выкл. ²	0,0
 (📖42)	📷	Выкл.	Выкл. ²	0,0
 (📖42)	📷 ²	Выкл.	Выкл. ²	0,0
 (📖42)	📷 ²	Выкл.	Выкл. ²	0,0
 (📖42)	📷 ²	Выкл.	Выкл. ²	0,0
 (📖43)	📷	Выкл.	Вкл. ²	0,0
 (📖43)	📷 ²	Выкл.	Вкл. ²	0,0
 (📖44)	📷 ²	Выкл.	Выкл.	0,0
 (📖44)	📷 ²	Выкл. ²	Выкл. ²	0,0 ²
 (📖44)	📷	Выкл.	Выкл.	0,0
 (📖44)	📷 ²	Выкл.	Выкл. ²	0,0
 (📖45)	📷	Выкл.	Выкл.	0,0
 (📖46)	📷 ²	 ⁵	Выкл.	0,0

¹ Можно выбрать **📷 (Авто)** или **📷 (Выкл.)**. При выборе значения **📷 (Авто)** фотокамера автоматически устанавливает режим вспышки в соответствии с выбранным сюжетным режимом.

² Не удастся изменить.

³ Не удастся изменить. Фиксированная заполняющая вспышка с медленной синхронизацией и подавлением эффекта "красных глаз".

⁴ Может использоваться режим вспышки с медленной синхронизацией и подавлением эффекта "красных глаз".

⁵ Автоспуск отключен. Функцию **Автосп. для пор. пит.** (📖46) можно включить или выключить.

Функции, которые не удастся использовать одновременно

Некоторые функции не удастся использовать с некоторыми другими параметрами меню (📖62).

Изменение размера изображения (Режим изображения)

На экране съемки → кнопка MENU → вкладка Режим изображения

Настройку **Режим изображения** в меню съемки можно использовать для выбора комбинации размера изображения и коэффициента сжатия, используемой при сохранении изображений.

Выберите режим изображения, который лучше всего подходит для способа использования изображений и емкости внутренней памяти или карты памяти. Чем выше значение параметра режима изображения, тем больше может быть размер изображения при печати. Количество изображений, которое можно записать, при этом становится все более ограниченным.

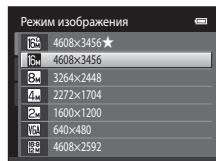

Настройки режима изображения (размер и качество изображения)

Режим изображения*	Описание
4608x3456 ★	Качество снимков, превышающее , подходит для последующего увеличения или получения высококачественных отпечатков. Коэффициент сжатия составляет приблизительно 1:4.
4608x3456 (настройка по умолчанию)	Является лучшим выбором в большинстве случаев. Коэффициент сжатия составляет приблизительно 1:8.
3264x2448	
2272x1704	
1600x1200	Размер меньше, чем , или , позволяет сохранить больше изображений. Коэффициент сжатия составляет приблизительно 1:8.
640x480	Используется для полноэкранного просмотра на телевизоре с форматом экрана 4:3 или отправки по электронной почте. Коэффициент сжатия составляет приблизительно 1:8.
4608x2592	Возможно создание изображений с соотношением сторон 16:9. Коэффициент сжатия составляет приблизительно 1:8.

* Общее число записываемых пикселей, а также число пикселей по горизонтали и вертикали. Пример. 4608x3456 = прил. 16 мегапикселей, 4608 x 3456 пикселей

Символ текущего значения параметра отображается на мониторе в режимах съемки и просмотра (6, 7).

Режим изображения

- Изменение этой настройки применяется ко всем режимам съемки.
- Некоторые функции не удастся использовать с некоторыми другими параметрами меню (📖62).

Число оставшихся кадров

В следующей таблице приведено примерное число изображений, которое можно на карте памяти емкостью 4 Гб. Помните, что количество изображений, которое может храниться в памяти, зависит от компоновки кадра изображения (за счет сжатия по алгоритму JPEG). Кроме того, количество снимков на картах разных производителей может отличаться, даже если емкость памяти карт совпадает. Количество снимков, которые можно сохранить при записи во внутреннюю память, можно проверить на экране съемки (прибл. 42 Мб).

Режим изображения	Карта памяти ¹ (4 Гб)	Размер отпечатка ² (см)
 4608×3456★	380	Прибл. 39 × 29
 4608×3456	760	Прибл. 39 × 29
 3264×2448	1570	Прибл. 28 × 21
 2272×1704	3380	Прибл. 19 × 14
 1600×1200	7390	Прибл. 13 × 10
 640×480	23800	Прибл. 5 × 4
 4608×2592	1010	Прибл. 39 × 22

¹ Если число оставшихся снимков составляет 10 000 и более, на дисплее отображается число "9999".

² Размер отпечатка при разрешении на выходе 300 точек на дюйм. Размеры отпечатков рассчитываются путем деления числа пикселей на разрешение принтера (точек/дюйм) и умножением полученного значения на 2,54 см. Однако при одном и том же размере изображения, напечатанные с более высоким разрешением, печатаются в размере меньше указанного, а изображения, напечатанные с более низким разрешением – в размере больше указанного.

Функции, которые не удастся использовать одновременно

Некоторые функции не удастся использовать с некоторыми другими параметрами меню.

Функция, которую не удастся использовать	Настройка	Описание
Режим вспышки	Непрерывный (📖37)	Если выбран режим Непрерывный, BSS или Мультикадр 16 , вспышка отключается.
Автоспуск	Режим зоны АФ (📖38)	Если выбран параметр Ведение объекта , автоспуск отключается.
Режим макросъемки	Режим зоны АФ (📖38)	Если выбран параметр Ведение объекта , режим макросъемки отключается.
Режим изображения	Непрерывный (📖37)	Если выбрано значение Мультикадр 16 , для параметра Режим изображения будет установлено фиксированное значение 5M (размер изображения: 2560 x 1920 пикселей).
	Чувствительность (📖37)	Если выбрано значение 3200 для режима изображения можно установить только значение 4M 2272x1704 , 2M 1600x1200 или 1M 640x480 . Если выбран параметр, отличный от вышеуказанных, для режима изображения автоматически будет установлено значение 4M 2272x1704 , если для параметра Чувствительность установлено значение 3200 .
Баланс белого	Параметры цвета (📖38)	Если выбраны значения Ч/Б, Сепия или Цианотипия , для параметра Баланс белого будет установлено фиксированное значение Авто .
Непрерывный	Автоспуск (📖55)	При выполнении съемки с использованием автоспуска для параметра "Непрерывный" будет установлено фиксированное значение Покадровый .
Чувствительность	Непрерывный (📖37)	При выборе режима Мультикадр 16 параметр Чувствительность указывается автоматически, исходя из значения яркости.
Режим зоны АФ	Цифровой зум (📖87)	При использовании цифрового зума для зоны фокусировки устанавливается фиксированное значение Центр .
Обнаруж. движения	Режим зоны АФ (📖38)	При съемке с использованием параметра Ведение объекта функция Обнаруж. движения будет выключена.
	Непрерывный (📖37)	Если выбран режим Мультикадр 16 , функция Обнаруж. движения отключена.
	Чувствительность (📖37)	Если выбрано значение, отличное от Авто , функция Обнаруж. движения будет отключена.

Функции, которые не удастся использовать одновременно

Функция, которую не удастся использовать	Настройка	Описание
Предуп. о закр. глаз	Непрерывный (📖37)	Если выбран режим Непрерывный, BSS или Мультикадр 16 , функция Предуп. о закр. глаз будет отключена.
Цифровой зум	Непрерывный (📖37)	При выборе режима Мультикадр 16 функцию цифрового зума использовать не удастся.
	Режим зоны АФ (📖38)	Если выбран параметр Ведение объекта , цифровой зум отключается.

✓ Примечания относительно цифрового зума

- Цифровой зум невозможно использовать с некоторыми настройками и режимами съемки (👁58).
- Если используется цифровой зум, фотокамера фокусируется по центру кадра.

Распознавание лиц

Когда фотокамера направлена на лицо человека в показанных ниже режимах съемки, фотокамера автоматически распознает это лицо и фокусируется на нем. При распознавании фотокамерой нескольких лиц вокруг лица, на котором выполнена фокусировка, отобразится двойная рамка (зона фокусировки), а вокруг остальных – одиночные рамки.

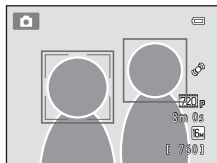

Режим съемки	Количество лиц, которое может быть распознано	Зона фокусировки (двойная рамка)
Если для параметра Режим зоны АФ (☞38) установлено значение Приоритет лица (☞30) в режиме Авто (☞36)	До 12	Ближайшее к фотокамере лицо
Автовыбор сюжета, Портрет (☞40) или Ночной портрет (☞41) в сюжетном режиме (☞39)		
Режим интеллектуального портрета (☞49)	До 3	Ближайшее к центру кадра лицо

- Если в режиме **Авто** (☞) при нажатии спусковой кнопки затвора наполовину не распознаны лица, или в кадре отсутствуют лица, фотокамера автоматически выбирает одну из девяти зон фокусировки, содержащую объект, который находится ближе всех к фотокамере.
- Если выбрана функция **Автовыбор сюжета**, зона фокусировки будет изменяться в зависимости от выбранного фотокамерой сюжетного режима.
- Если при нажатии спусковой кнопки затвора наполовину в сюжетном режиме **Портрет**, **Ночной портрет** или в режиме интеллектуального портрета фотокамера не распознала ни одного лица, фокусировка будет выполнена на объекте, находящемся в центральной зоне фокусировки.

✓ Примечания относительно функции "Распознавание лиц"

- Способность фотокамеры распознавать лица зависит от ряда условий, включая направление взгляда объекта. Фотокамера может не распознать лица в следующих случаях.
 - лица частично скрыты солнцезащитными очками или другими предметами;
 - лица занимают в кадре слишком много или слишком мало места.
- Если в кадре находится более одного лица, лица, распознанные фотокамерой и лицо, на котором она фокусируется, зависят от ряда факторов, включая направление взгляда.
- Изредка объект может быть не в фокусе несмотря на то, что двойная граница светится зеленым цветом (□□29). В этом случае переключитесь в режим  (авто) и установите для параметра **Режим зоны АФ** значение **Ручной выбор** или **Центр**. Повторно сфокусируйтесь на другом объекте, расположенном на том же расстоянии от фотокамеры, что и снимаемый объект (□□67).

✓ Просмотр изображений, снятых с помощью функции распознавания лиц

- При просмотре изображений, на которых во время съемки было распознано лицо, они будут автоматически поворачиваться в зависимости от обнаруженной ориентации лица за исключением изображений, сделанных в режимах **Непрерывный**, **BSS**, **Мультикадр 16** (□□37, ⓄⓄ26) или **Ведение объекта** (□□38, ⓄⓄ31).
- В режиме полнокадрового просмотра изображение будет увеличено, причем в центре монитора будет располагаться распознанное во время съемки лицо (□□31) при повороте рычажка зуммирования в положение **T** (Q), кроме изображений, выполненных в режимах **Непрерывный**, **BSS**, **Мультикадр 16** (□□37, ⓄⓄ26) или **Ведение объекта** (□□38, ⓄⓄ31).

Смягчение тона кожи

В показанных ниже режимах съемки при срабатывании затвора фотокамера распознает до трех лиц людей и обрабатывает снимок, чтобы смягчить оттенки кожи лица перед сохранением изображения.

- Сюжетные режимы **Автовыбор сюжета**, **Портрет** (📖40) или **Ночной портрет** (📖41)
- Режим Интеллект. портрет

Функции редактирования, например **Смягчение тона кожи**, можно применять к сохраненным изображениям с помощью режима "**Глянцевое**" ретушир. (📖71).

✓ **Примечания относительно функции "Смягчение тона кожи"**

- Для сохранения изображения с применением функции смягчения тона кожи может потребоваться больше времени.
- При некоторых условиях съемки тон лица не удастся смягчить. Кроме того, может измениться цвет других частей тела. Если желаемый результат не достигнут, выберите другой режим съемки или установите для параметра **Смягчение тона кожи** значение **Выключить** при использовании режима интеллектуального портрета, и повторите съемку.
- Уровень смягчения тона кожи невозможно отрегулировать, если в качестве сюжетного режима выбран **Автовыбор сюжета**, **Портрет** или **Ночной портрет**.

Блокировка фокуса

Чтобы сфокусироваться на объектах, расположенных не в центре кадра, когда для параметра "Режим зоны АФ" установлено значение "Центр", используйте блокировку фокусировки. Чтобы сфокусироваться на объекте, расположенном не в центре кадра, когда для параметра **Режим зоны АФ** установлено значение **Центр** в меню съемки (📖37) в режиме  (авто), используйте блокировку фокусировки, как показано ниже.

1 Поместите объект в центр кадра.

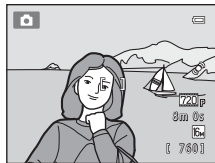

2 Нажмите спусковую кнопку затвора наполовину.

- Фотокамера выполнит фокусировку на объекте, и зона фокусировки будет светиться зеленым.
- Фокусировка и экспозиция заблокированы.



3 Удерживайте спусковую кнопку затвора нажатой наполовину и выполните компоновку кадра.

- При использовании блокировки фокуса расстояние между фотокамерой и объектом не должно меняться.

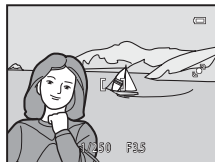

4 Чтобы сделать снимок, нажмите спусковую кнопку затвора до конца.





A series of horizontal dashed lines for handwriting practice, spanning the width of the page.

Функции просмотра



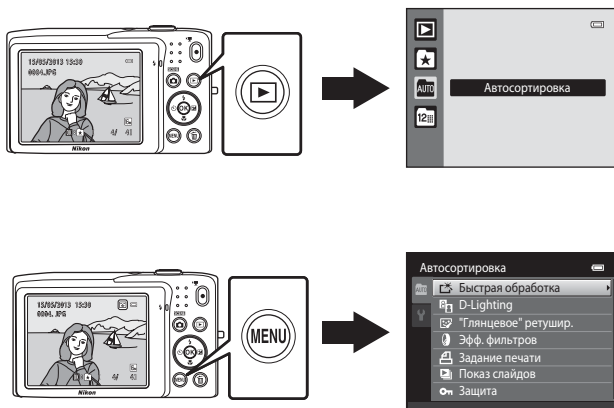





В данной главе содержится информация о выборе определенных типов изображений для просмотра, а также о некоторых функциях, доступных во время просмотра изображений.



Выбор определенных типов изображений для просмотра

Режим просмотра можно изменять в зависимости от типа изображений, которые требуется просмотреть.

Доступные режимы просмотра



	Старт	 30
Просмотр всех изображений. Этот режим выбирается при переходе из режима съемки в режим просмотра.		
	Избранные снимки	 4
Просмотр только изображений, добавленных в альбомы. Перед тем как выбрать этот режим, добавьте изображения в альбомы ( 5).		
	Автосортировка	 7
Изображения автоматически сортируются по таким категориям, как портреты, пейзажи, видеоролики. Можно просмотреть изображения только в определенной категории.		
	Список по дате	 9
Просмотр только изображений, сделанных в один день.		

Переключение между режимами просмотра

1 Нажмите кнопку  в режиме полнокадрового просмотра или режиме просмотра уменьшенных изображений.

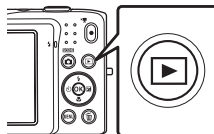
- Откроется экран выбора режима просмотра (меню выбора режима просмотра).







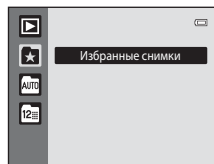

2 С помощью кнопок мультиселектора  и  выберите режим просмотра и нажмите кнопку .

- При выборе вкладки **Старт** отобразится экран просмотра.
- Если выбран вариант, отличный от режима **Старт**, отобразится экран выбора альбома, категории или даты съемки.
- Чтобы вернуться в текущий режим просмотра без изменения режимов просмотра, нажмите кнопку .



3 Выберите альбом, категорию или дату съемки и нажмите кнопку .

- Описание режима  Режим "Избранные снимки" см. на 4.
- Описание режима  Режим "Автосортировка" см. на 7.
- Описание режима  Режим "Список по дате" см. на 9.
- Повторите процедуру, начиная с шага 1, для повторного выбора альбома, категории или даты съемки.



Режим Избранные снимки

Функции, доступные в режиме просмотра (меню просмотра)

Во время просмотра изображений в режиме полнокадрового просмотра или просмотра уменьшенных изображений можно настроить приведенные ниже операции в меню, нажав кнопку **MENU**. При использовании режима избранных снимков (📁), автосортировки (📅) или режима списка по дате (📅) отображается меню для текущего режима просмотра.

Параметр	Описание	
 Быстрая обработка ¹	Простое создание отредактированных копий с усилением контраста и насыщенности.	 12
 D-Lighting ¹	Повышает яркость и контрастность на темных участках изображений.	 12
 "Глянцевое" ретушир. ¹	Смягчение тона кожи лица или уменьшение визуального размера лица при увеличении размера изображения.	 13
 Эфф. фильтров ¹	Применение разнообразных эффектов с помощью цифрового фильтра. Доступны следующие эффекты: Софт-фильтр , Выборочный цвет , Лучи , "Рыбий глаз" , Эффект миниатюры , Картина .	 14
 Задание печати ²	При печати на принтере снимков, сохраненных на карте памяти, можно использовать функцию Задание печати для выбора требуемых изображений и числа копий каждого изображения.	 36
 Показ слайдов ²	Просмотр изображений во внутренней памяти или на карте памяти во время автоматического показа слайдов.	 40
 Защита ²	Защита выбранных изображений от случайного удаления.	 41
 Повернуть снимок	Указание ориентации для отображения записанных изображений во время просмотра.	 43
 Уменьшить снимок ¹	Создание уменьшенной копии текущего изображения. Эта функция позволяет создавать копии снимков, пригодные для отображения на веб-страницах или отправки по электронной почте.	 15
 Звуковая заметка	Запись звуковых заметок с помощью встроенного микрофона фотокамеры и добавление их к изображениям. Кроме того, звуковую заметку можно воспроизвести и удалить.	 44
 Копирование ³	Копирование файлов между внутренней памятью и картой памяти.	 46

- ¹ Выбранный снимок будет отредактирован, копия будет сохранена с другим именем файла. Изображения, созданные при установке для режима изображения значения **4608x2592** (📷10), а также видеоролики не удастся отредактировать. После редактирования изображения некоторые функции редактирования могут быть недоступны (📷11).
- ² При использовании режима списка по дате нажмите кнопку **MENU** на экране списка дат (📷9), чтобы применить ту же функцию для всех изображений, снятых в определенный день.
- ³ При использовании режима избранных снимков, автосортировки или режима списка по дате эта функция недоступна.

Подключение фотокамеры к телевизору, компьютеру, принтеру

С изображениями и видеороликами можно выполнять дополнительные действия, подключив фотокамеру к телевизору, компьютеру, принтеру.

- Перед тем как подключить фотокамеру к внешнему устройству, убедитесь в достаточном уровне заряда батареи и в том, что фотокамера выключена. Для получения дополнительной информации о подключении и операциях см. этот документ и документацию, прилагаемую к устройству.

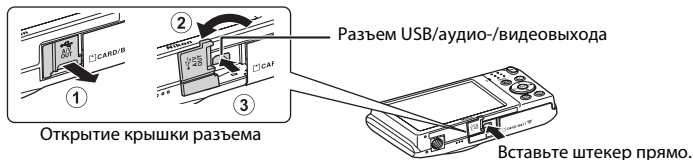

Просмотр изображений на телевизоре

17

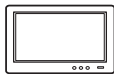

Изображения и видеоролики, записанные с помощью фотокамеры, можно просматривать на телевизоре.

Способ подключения: подсоедините видео- и аудиштекеры прилагаемого аудио-/видеокабеля EG-CP14 (приобретается дополнительно) к входным разъемам телевизора.

Просмотр и систематизация изображений на компьютере

73



После передачи снимков на компьютер, кроме просмотра снимков и видеоклипов, можно выполнять основные действия по обработке и управлению снимками.

Способ подключения: подключите фотокамеру к порту USB компьютера с помощью прилагаемого USB-кабеля UC-E6.

- Перед тем как подключить фотокамеру к компьютеру, установите на компьютере приложение ViewNX 2 с прилагаемого компакт-диска ViewNX 2. Для получения дополнительной информации об использовании компакт-диска ViewNX 2 и передаче изображений на компьютер см. стр. 75.
- Если к компьютеру подключены USB-устройства, потребляющие ток, отсоедините их от компьютера перед тем, как подсоединить к нему фотокамеру. Одновременное подключение к компьютеру фотокамеры и других USB-устройств может привести к сбою фотокамеры или потреблению чрезмерного тока с повреждением фотокамеры или карты памяти.

Печать изображений без использования компьютера

18



Если фотокамера будет подключена к PictBridge-совместимому принтеру, изображения можно печатать без использования компьютера.

Способ подключения: подключите фотокамеру непосредственно к порту USB принтера с помощью прилагаемого USB-кабеля UC-E6.

Использование приложения ViewNX 2

ViewNX 2 представляет собой пакет программ, позволяющих передавать, просматривать, редактировать и пересылать изображения.

Установите Приложение ViewNX 2 с прилагаемого компакт-диска ViewNX 2.

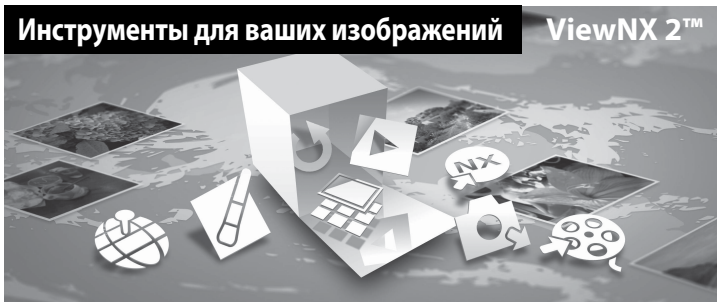

Установка ViewNX 2

- Требуется подключение к Интернету.

Совместимые операционные системы

Windows

- Windows 7 Home Basic/Home Premium/Professional/Enterprise/Ultimate (Service Pack 1)
- Windows Vista Home Basic/Home Premium/Business/Enterprise/Ultimate (Service Pack 2)
- Windows XP Home Edition/Professional (Service Pack 3)

Macintosh

- Mac OS X (версия 10.6.8, 10.7.4, 10.8)

Последние сведения о совместимых операционных системах см. на веб-сайте Nikon.

- 1** Включите компьютер и вставьте компакт-диск ViewNX 2 в дисковод для компакт-дисков.

- Mac OS: когда откроется окно **ViewNX 2**, дважды щелкните значок **Welcome**.

2 В диалоговом окне выбора языка выберите язык. Откроется окно установки.

- Если требуемый язык недоступен, нажмите кнопку **Region Selection (Выбор региона)**, выберите другой регион, затем выберите требуемый язык (кнопка **Region Selection (Выбор региона)** недоступна в европейской версии программы).
- Нажмите кнопку **Next (Далее)**, чтобы отобразить окно установки.

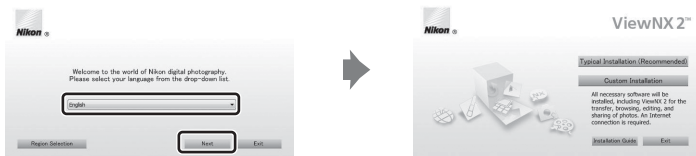

3 Запустите установку.

- В окне установки рекомендуется нажать кнопку **Installation Guide (Руководство по установке)**, чтобы отобразить справочную информацию по установке и требования к системе перед установкой приложения ViewNX 2.
- В окне установки нажмите кнопку **Typical Installation (Recommended) (Обычная установка (рекомендуется))**.

4 Загрузите программное обеспечение.

- При отображении экрана **Software Download (Загрузка программного обеспечения)** нажмите **I agree - Begin download (Принимаю. Начать загрузку)**.
- Установите программное обеспечение, следуя инструкциям на экране.

5 Закройте программу установки после того, как отобразится окно завершения установки.

- Windows: нажмите **Yes (Да)**.
- Mac OS: нажмите **OK**.

Будет установлено следующее программное обеспечение:

- ViewNX 2 (пакет, состоящий из следующих трех модулей)
 - Nikon Transfer 2: передача изображений на компьютер
 - ViewNX 2: просмотр, редактирование, печать переданных изображений
 - Nikon Movie Editor: базовое редактирование переданных видеороликов
- Panorama Maker (создание панорамы из серии снимков, сделанных в сюжетном режиме "Съемка панорамы")

6 Извлеките компакт-диск ViewNX 2 из дисковод для компакт-дисков.

Передача изображений на компьютер

1 Выберите способ копирования изображений на компьютер.

Воспользуйтесь одним из следующих способов.

- **Прямое соединение USB:** выключите фотокамеру и убедитесь в том, что в нее вставлена карта памяти. Подключите фотокамеру к компьютеру, воспользовавшись прилагаемым USB-кабелем UC-E6. Фотокамера автоматически включится. Чтобы передать на компьютер изображения, сохраненные во внутренней памяти фотокамеры, извлеките карту памяти из фотоаппарата перед подключением фотоаппарата к компьютеру.

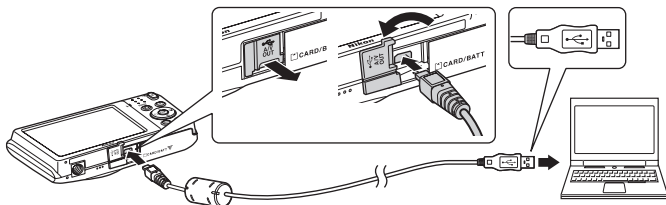

- **Гнездо для карты SD:** если на компьютере есть гнездо для карты SD, карту памяти можно вставить непосредственно в это гнездо.
- **Устройство для чтения карт памяти SD:** подключите устройство для чтения карт памяти (приобретается дополнительно у сторонних поставщиков) к компьютеру и вставьте карту памяти.

Когда появится сообщение, предлагающее выбрать программу, выберите Nikon Transfer 2.

• При использовании Windows 7

Если отобразится диалоговое окно, показанное справа, выполняйте предложенную последовательность действий, чтобы выбрать Nikon Transfer 2.

- 1 В разделе **Import pictures and videos (Импорт снимков и видеоклипов)** нажмите **Change program (Изменить программу)**. Откроется диалоговое окно выбора программы; выберите **Import File using Nikon Transfer 2 (Импортировать файл с помощью Nikon Transfer 2)** и нажмите **OK**.
- 2 Дважды щелкните **Import File (Импортировать файл)**.



Если на карте памяти сохранено много изображений, запуск программы Nikon Transfer 2 может занять некоторое время. Дождитесь запуска Nikon Transfer 2.

✓ Подключение USB-кабеля

Подключение может не определяться, если фотокамера подключена к компьютеру через концентратор USB.

2 Передача изображений на компьютер.

- Убедитесь в том, что в строке заголовка "Options (Параметры)" программы Nikon Transfer 2 (1) для параметра "Source (Источник)" отображается имя подключенной фотокамеры или съемного диска.
- Нажмите кнопку **Start Transfer (Начать передачу)** (2).

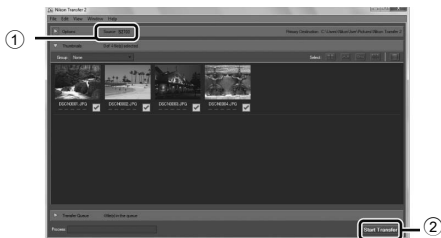

- При настройках по умолчанию на компьютер будут скопированы все изображения, сохраненные на карте памяти.

3 Отсоедините кабель.

- Если фотокамера подключена к компьютеру, выключите фотокамеру и отсоедините USB-кабель. Если используется устройство для чтения карт памяти или данные считываются с карты памяти, установленной в гнездо компьютера, выберите подходящий параметр операционной системы, чтобы извлечь съемный диск, соответствующий карте памяти, и затем выньте карту из устройства для чтения или гнезда компьютера.

Просмотр изображений

Запустите ViewNX 2.

- Изображения отобразятся в ViewNX 2 после завершения передачи.
- Для получения дополнительной информации об использовании ViewNX 2 см. интерактивную справку.



Запуск ViewNX 2 вручную

- **Windows:** дважды щелкните ярлык **ViewNX 2** на рабочем столе.
- **Mac OS:** щелкните значок **ViewNX 2** в доке.

Запись и просмотр видеороликов

Можно начать запись видеоролика, просто нажав кнопку  (видеосъемка).

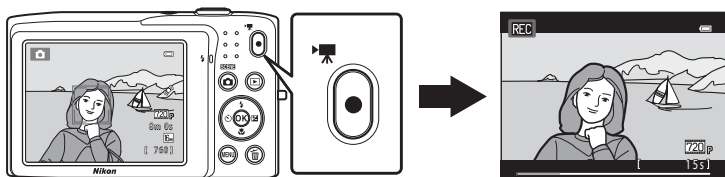

В режиме просмотра нажмите кнопку , чтобы воспроизвести видеоролик.

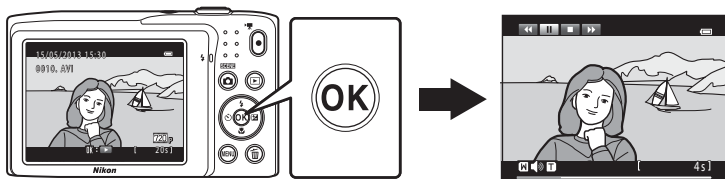

Запись видеороликов

Можно начать запись видеороликов, просто нажав кнопку ● (📹 видеосъемка). При записи видеороликов применяются настройки для фотографий, например оттенок или баланс белого.

- Максимальный размер файла одного видеоролика составляет 2 Гб, а максимальная длина одного видеоролика – 29 минут, даже если на карте памяти имеется свободное место для выполнения более продолжительной записи (📖80).
- Если карта памяти не вставлена (при записи во внутреннюю память), по умолчанию для параметра **Параметры видео** (📷47) установлено значение **VGA VGA (640×480)**. Значение **720p HD 720p (1280×720)** выбрать не удастся.

1 Включите фотокамеру и переведите ее в режим съемки.

- Отобразится символ выбранного параметра видео. По умолчанию установлено значение **720p HD 720p (1280×720)** (📖81).
- * Максимальная длина видеоролика, показанная на рисунке, может отличаться от фактических данных.

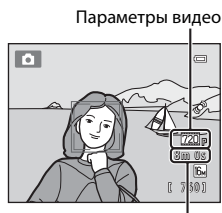

Максимальная длина видеоролика*

2 Нажатие кнопки ● (📹 видеосъемка) позволяет начать запись видеоролика.

- Фотокамера сфокусируется на объекте в центре кадра. Зоны фокусировки не отображаются во время записи.
- Если для параметра **Параметры видео** выбрано значение **720p HD 720p (1280×720)**, при записи видеоролика будет установлен формат экрана монитора 16:9 (записывается область, показанная справа).
- Если для параметра **Информация о фото** в меню настройки **Настройка монитора** (📖86) установлено значение **Кадр видео+авто**, перед началом записи можно отобразить кадр, обозначающий область записи видеоролика.
- Во время записи отображается приблизительное оставшееся время записи видеоролика. 🕒 отображается при сохранении видеороликов во внутреннюю память фотокамеры.
- Запись прекращается автоматически при достижении максимального времени записи видеоролика.

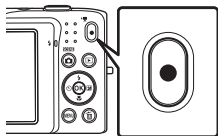

3 Повторно нажмите кнопку ● (📹 видеосъемка), чтобы остановить запись.

✓ Примечание относительно записи изображений и сохранения видеороликов

Во время записи изображений или сохранения видеороликов загорается индикатор, показывающий число оставшихся кадров, или индикатор, показывающий максимальную продолжительность видеоролика. **Не открывайте крышку батарейного отсека/гнезда карты памяти для извлечения карты памяти или батареи**, пока мигает индикатор. Несоблюдение этого правила может привести к потере данных, а также повреждению фотокамеры или карты памяти.

✓ Запись видеороликов

- Для записи видеороликов рекомендуется использовать карты памяти SD с классом скорости не менее 6 (UHS-I). При использовании более медленных карт памяти запись может неожиданно прерываться.
- Если для параметра **Параметры видео** установлено значение **720p HD 720p (1280x720)** во время записи видеоролика, угол зрения (область записи видеоролика) при съемке фотографий уменьшается.
- После начала записи видеоролика регулировать оптический зум не удастся.
- Поверните рычажок зуммирования во время записи, чтобы включить цифровой зум. Можно использовать увеличение до 4x по сравнению с оптическим зумом, установленным перед началом записи видеоролика.
- Если используется цифровой зум, будет отмечено некоторое ухудшение качества изображения. После завершения записи цифровой зум отключается.
- В некоторых случаях при съемке видеороликов могут записываться звуки работы фотокамеры, например звук работы кнопки зуммирования, звук движения объектива при автоматической фокусировке или управлении диафрагмой при изменении яркости.
- Светящийся след (L3), который появляется на мониторе при записи видеороликов, будет записан вместе с видеороликами. При съемке видеороликов рекомендуется избегать ярких объектов (например, солнца, солнечных бликов и источников электрического освещения).
- В зависимости от расстояния съемки и коэффициента увеличения при записи или воспроизведении видеороликов на объектах с повторяющейся сетчатой структурой, например, на ткани или на окнах здания, могут появляться цветные полосы (интерференционная картина или муар). Это явление не является неисправностью и возникает, если структура объекта интерферирует с сеткой матрицы фотокамеры.

✓ Примечания относительно автофокусировки при видеосъемке

При съемке объекта, для которого недоступна автоматическая фокусировка (UHS-29), фотокамере, возможно, не удастся сфокусироваться на объекте. Если требуется снять видеоролик с таким объектом, выполните следующие действия.

1. Перед началом записи видеоролика в меню видео для параметра **Режим автофокуса** установите значение **AF-S Покадровый АФ** (настройка по умолчанию).
2. Поместите другой объект (расположенный на том же расстоянии от фотокамеры, что и объект съемки) в центр кадра, нажмите кнопку **⬤ (P) видеосъемка**, чтобы начать запись, а затем измените компоновку кадра.

Примечания относительно температуры фотокамеры

- Фотокамера может значительно нагреться при длительной записи видеороликов и т.д. в местах с высокой температурой окружающего воздуха.
- Если фотокамера сильно нагреется во время записи видеоролика, запись будет автоматически прекращена через 30 секунд. На мониторе фотокамеры отобразится количество секунд (30s), оставшихся до автоматического прекращения записи. Через пять секунд после прекращения записи фотокамера отключится. Перед тем как снова использовать фотокамеру, дайте ей остыть.

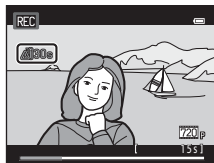

Параметры видео и максимальное время записи

Параметры видео (81)	Карта памяти (4 Гб) ²
720p HD 720p (1280×720) ¹	15 мин
VGA VGA (640×480)	45 мин
QVGA QVGA (320×240)	2 ч 45 мин

Все цифры являются приблизительными. Максимальная продолжительность видеоролика на картах разных производителей может отличаться, даже если емкость карт памяти совпадает. Максимальную продолжительность видеоролика, который можно сохранить при записи во внутреннюю память, можно проверить на экране съемки (прибл. 42 МБ).

- ¹ **720p HD 720p (1280×720)** не удастся выбрать при сохранении видеороликов во внутреннюю память фотокамеры.
- ² Максимальный размер файла одного видеоролика составляет 2 Гб, а максимальное время записи одного видеоролика – 29 минут, даже если на карте памяти имеется свободное место для выполнения более продолжительной записи. Максимальное время записи видеоролика отображается во время записи.

Функции, доступные при записи видеоролика





- Во время видеозаписи также применяются настройки коррекции экспозиции, баланса белого и параметров цвета текущего режима съемки. Тональность, выбранная в сюжетном режиме (39) или в режиме специальных эффектов (47), будет также применена для видеороликов. Если включен режим макросъемки, можно выполнить видеосъемку объектов, близко расположенных к фотокамере. Проверьте настройки перед началом записи видеоролика.
- Можно использовать автоспуск (55). Если после включения автоспуска будет нажата кнопка (●) (видеозапись), фотокамера начнет запись видеоролика по истечении двух или десяти секунд.
- Вспышка не будет работать.
- Нажмите кнопку **MENU**, чтобы перейти на вкладку (видео) и отрегулируйте настройки в меню видео перед началом записи видеоролика (81).

Изменение настроек записи видеороликов (меню видео)

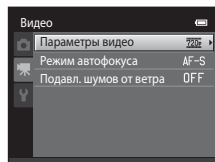
На экране съемки → кнопка MENU → вкладка  (10)

Можно настроить следующие параметры.



Параметр	Описание	
Параметры видео	<p>Доступны следующие типы видеороликов: 720p HD 720p (1280×720) (настройка по умолчанию), VGA VGA (640×480) и QVGA QVGA (320×240). Ролики с форматом экрана 16:9 можно записать, выбрав параметр 720p HD 720p (1280×720).</p> <ul style="list-style-type: none"> При записи во внутреннюю память настройкой по умолчанию является VGA VGA (640×480). 	 47
Режим автофокуса	<p>Выберите AF-S Покадровый АФ (настройка по умолчанию) для блокировки фокусировки в начале записи видеоролика или AF-F Непрерывный АФ для использования непрерывной фокусировки при видеосъемке. Если выбран параметр AF-F Непрерывный АФ, в записанном видеоролике будет слышен звук фокусировки фотокамеры. Во избежание записи звука фокусировки фотокамеры выберите AF-S Покадровый АФ.</p>	 48
подавл. шумов от ветра	<p>Установите значение Вкл. или Выкл. (настройка по умолчанию) для включения или отмены подавления шумов от ветра при записи видеороликов.</p>	 48

Просмотр видеороликов

1 Чтобы войти в режим просмотра, нажмите кнопку  (просмотр).

- Используйте мультиселектор для выбора требуемого видеоролика.
- Видеоролики распознаются по символу параметров видео  (78).

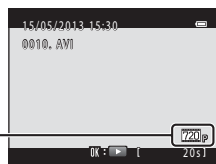

Параметр видео



2 Нажмите кнопку .

- Выполняется просмотр видеоролика.

Действия во время просмотра видеороликов

Кнопки управления просмотром отображаются в верхней части монитора. С помощью кнопок мультиселектора  или  можно выбрать элемент управления. Доступны указанные ниже операции.

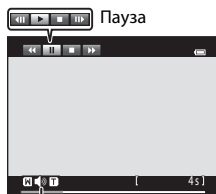

Индикатор громкости Во время просмотра

Действие	Элемент управления	Описание
Обратная перемотка		Нажмите и удерживайте кнопку  , чтобы выполнить обратную перемотку видеоролика.
Перемотка вперед		Нажмите и удерживайте кнопку  , чтобы выполнить быструю перемотку видеоролика вперед.
Пауза		Нажмите кнопку  , чтобы приостановить воспроизведение. Когда воспроизведение приостановлено, можно выполнить следующие операции с помощью кнопок управления, находящихся в верхней части монитора.
		 Нажмите кнопку  для перемотки видеоролика на один кадр назад. Нажмите и удерживайте кнопку  для постоянной покадровой перемотки назад.
		 Нажмите кнопку  для перемотки видеоролика на один кадр вперед. Нажмите и удерживайте кнопку  для постоянной покадровой перемотки вперед.
	Нажмите кнопку  , чтобы возобновить воспроизведение.	
Завершение		Нажмите кнопку  , чтобы вернуться в режим полнокадрового просмотра.

Настройка громкости

Поверните рычажок зуммирования в положение **T** или **W**  во время воспроизведения видеоролика.

Удаление файла видеоролика

Чтобы удалить видеоролик, выберите требуемый видеоролик в режиме полнокадрового просмотра (📖30) или в режиме просмотра уменьшенных изображений (📖31) и нажмите кнопку  (📖32).



Примечание относительно просмотра видеороликов

Не удастся просмотреть видеоролики, записанные с помощью фотокамеры, отличной от COOLPIX S2700.



A series of horizontal dashed lines spanning the width of the page, intended for handwriting practice. There are 15 lines in total, starting from the top right and extending to the bottom left.

Общие параметры фотокамеры

В данной главе содержится информация о разных параметрах, которые можно изменить в меню настройки .

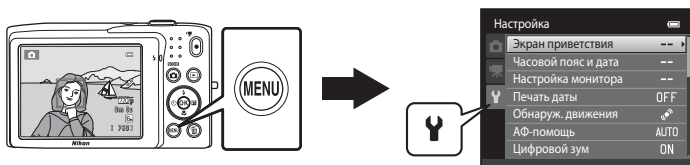

- Дополнительные сведения об использовании меню фотокамеры см. в разделе "Использование меню (кнопка MENU)" (📖10).
- Для получения дополнительной информации см. "Меню настройки" ()49) в Раздел "Справка".







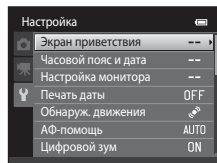



Меню настройки

Нажмите кнопку **MENU** → вкладка **У** (настройка) (📖10)

Следующие настройки можно изменить в меню настройки на вкладке **У**.



Параметр	Описание	
Экран приветствия	Позволяет выбрать изображение, которое будет отображаться на экране приветствия при включении фотокамеры. Выберите COOLPIX , чтобы отображать логотип COOLPIX. Выберите Выбрать снимок , чтобы использовать в качестве экрана приветствия изображение, созданное фотокамерой.	49
Часовой пояс и дата	Позволяет устанавливать настройки даты и времени фотокамеры. Настройка Часовой пояс позволяет указать часовой пояс, в котором используется фотокамера, а также действие летнего времени. Если выбран пункт назначения (👉), фотокамера автоматически вычислит разницу во времени между пунктом назначения и домашним часовым поясом (🏠), и будет сохранять изображения с использованием даты и времени пункта назначения.	50
Настройка монитора	Позволяет выбрать, будет ли отображаться информация на экране съемки и экране просмотра. При выборе Сетка кадрир.+авто во время съемки отображается сетка, помогающая выполнить кадрирование снимка. По умолчанию установлено значение Авто . Можно также изменить настройки просмотра изображения или яркости монитора.	53
Печать даты	Позволяет впечатывать дату и время съемки на изображения во время съемки. По умолчанию установлено значение Выкл. <ul style="list-style-type: none"> Впечатывание даты не удастся использовать в следующих ситуациях; <ul style="list-style-type: none"> При использовании сюжетного режима Съемка панорамы При записи видеороликов 	55

Параметр	Описание	
Обнаруж. движения	<p>При обнаружении фотокамерой движения объекта или дрожания фотокамеры во время съемки чувствительность ISO автоматически увеличивается, а выдержка уменьшается, чтобы уменьшить смазывание. При обнаружении движения фотокамеры и уменьшении выдержки индикатор  станет зеленым.</p> <p>По умолчанию установлено значение Авто.</p> <ul style="list-style-type: none"> При использовании некоторых режимов съемки или параметров движение не будет обнаружено. В этом случае индикатор  не отображается. 	 56
АФ-помощь	<p>Если установлено значение Авто, вспомогательная подсветка АФ () будет использоваться при съемке в темноте, помогая фотокамере сфокусироваться. По умолчанию установлено значение Авто.</p> <ul style="list-style-type: none"> Дальность действия подсветки составляет около 1,9 м при максимальном широкоугольном положении объектива и около 1,1 м при максимальном телескопическом положении объектива (телефото). Вспомогательная подсветка АФ может не работать в зависимости от положения зоны фокусировки или текущего сюжетного режима, даже если установлено значение Авто. 	 57
Цифровой зум	<p>Если выбрано значение Вкл., при повороте рычажка зуммирования в положение T () при максимальном оптическом увеличении будет включена функция цифрового зума (27).</p> <p>По умолчанию установлено значение Вкл.</p>	 58
Настройка звука	<p>Позволяет включать и выключать звуки работы фотокамеры. Для параметров Звук кнопки и Звук затвора по умолчанию установлено значение Вкл.</p> <ul style="list-style-type: none"> При использовании некоторых режимов съемки или параметров звук работы будет отключен. 	 59
Авто выкл.	<p>Позволяет устанавливать промежуток времени, по истечении которого монитор будет выключаться для сбережения энергии.</p> <p>По умолчанию установлено значение 1 минута.</p>	 59

Параметр	Описание	
Форматир. памяти/ Форматир. карточки	<p>Позволяет форматировать внутреннюю память (только при отсутствии карты памяти) или карту памяти (если карта памяти установлена).</p> <ul style="list-style-type: none"> • Во время форматирования все данные, сохраненные во внутренней памяти или на карте памяти, будут удалены без возможности восстановления. Перед тем как выполнить форматирование, сохраните все важные снимки на компьютере. 	 60
Язык/Language	Выбор языка отображения для монитора фотокамеры.	 61
Режим видео	Настройка режима видео для подключения к телевизору. Выберите NTSC или PAL .	 61
Зарядка от ПК	<p>Если установлено значение Авто (настройка по умолчанию), батарею фотокамеры можно зарядить, подключив фотокамеру к компьютеру (при условии, что компьютер может обеспечить питание).</p> <ul style="list-style-type: none"> • Зарядка батареи от компьютера потребует больше времени, чем при использовании сетевого зарядного устройства EH-70P. Кроме того, передача изображений на компьютер во время зарядки дополнительно увеличит время зарядки батареи. 	 62
Предуп. о закр. глаз	<p>Если фотокамера обнаружит человека с закрытыми глазами на снимке, сделанном с помощью функции распознавания лиц (64) (за исключением режима интеллектуального портрета), фотокамера отобразит сообщение Кто-то моргнул?, после чего можно проверить изображение. По умолчанию установлено значение Выкл.</p>	 64
Загрузка Eye-Fi	Можно выбрать, следует ли включить функцию отправки изображений на компьютер с помощью приобретаемой дополнительно карты Eye-Fi. По умолчанию установлено значение Выключить .	 66
Сброс всех знач.	<p>Позволяет восстановить установленные по умолчанию значения настроек фотокамеры.</p> <p>Некоторые настройки, например Часовой пояс и дата и Язык/Language, не будут восстановлены.</p>	 67
Версия прошивки	Узнайте текущую версию прошивки фотокамеры.	 69



Раздел "Справка"

Раздел "Справка" содержит подробную информацию и советы по использованию фотокамеры.

Съемка

Использование функции съемки панорамы 2

Просмотр

Режим "Избранные снимки" 4

Режим "Автосортировка" 7

Режим "Список по дате" 9

Редактирование изображений (фотографии) 10

Подключение фотокамеры к телевизору (просмотр на телевизоре) 17

Подключение фотокамеры к принтеру (прямая печать) 18

Меню

Меню съемки (для режима (авто)) 24

Меню интеллектуального портрета 34

Меню просмотра 36

Меню видео 47

Меню настройки 49

Дополнительная информация





Имена файлов снимков, звуковых файлов и папок 70

Дополнительные принадлежности 71

Сообщения об ошибках 72













Использование функции съемки панорамы

Для достижения наилучшего результата используйте штатив.

На экране съемки → кнопка  (режим съемки) →  (второй значок сверху*) →  → 
Съемка панорамы 

* Отобразится символ последнего выбранного сюжетного режима. По умолчанию установлено значение  (Автовыбор сюжета).

1 С помощью мультиселектора выберите направление объединения изображений и нажмите кнопку .

- Отобразятся символы направления создания панорамы. Выберите направление соединения изображений в завершенной панораме: вправо () , влево () , вверх () или вниз () .
- Желтый символ направления съемки панорамы () отображается для текущего направления, которое фиксируется при нажатии кнопки  . Символ становится белым  . Это означает, что направление зафиксировано.
- При необходимости примените на этом этапе настройки режима вспышки () 53), автоспуска () 55), режима макросъемки () 56) и коррекции экспозиции () 57).
- Нажмите кнопку  еще раз, чтобы выбрать другое направление.



2 Скомпонуйте первую часть панорамы и выполните первый снимок.

- Фотокамера фокусируется на объекте в центре кадра.
- Одна треть изображения будет отображаться в полупрозрачном виде.



3 Сделайте следующий снимок.

- Скомпонуйте следующий снимок так, чтобы одна треть часть кадра накладывалась на первое изображение, и нажмите спусковую кнопку затвора.
- Повторяйте эту операцию, пока не будут сделаны все снимки, необходимые для создания панорамы.

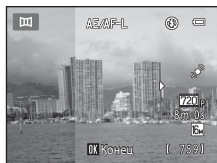

4 После завершения съемки нажмите кнопку **OK**.

- Фотокамера вернется к шагу 1.

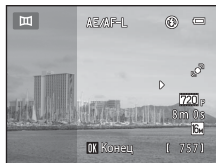

✓ **Примечания относительно съемки панорамы**

- Настройки режима вспышки, автоспуска, режима макросъемки и коррекции экспозиции невозможно скорректировать после съемки первого кадра. После съемки первого снимка не удастся ни удалить снимки, ни изменить настройки зума или параметра **Режим изображения** (□60).
- Если во время съемки функция автоматического отключения включает режим ожидания (⏸59), то съемка серии для панорамы прерывается. Рекомендуется увеличивать временной интервал, по истечении которого срабатывает функция автоматического выключения.

📎 **Индикатор AE/AF-L**

В сюжетном режиме **Съемка панорамы** значения экспозиции, баланса белого и фокуса для всех изображений панорамы фиксируются на значениях, установленных для первого изображения каждой серии.

После создания первого снимка отобразится значок **AE/AF-L**, что указывает на блокировку значений экспозиции, баланса белого и фокуса.



📎 **Создание панорамных снимков с помощью приложения Panorama Maker**

- Передайте изображения на компьютер (□75) и используйте программу Panorama Maker для объединения их в панораму.
- Приложение Panorama Maker можно установить на компьютер с прилагаемого ViewNX 2 CD (□73).
- После завершения установки выполните описанные ниже действия для запуска приложения Panorama Maker.
Windows: выберите меню **Пуск > Все программы > ArcSoft Panorama Maker > Panorama Maker**.
Mac OS X: откройте **Приложения** и дважды щелкните значок **Panorama Maker**.
- Дополнительные сведения об использовании программы Panorama Maker см. в инструкциях на экране и в справке приложения Panorama Maker.

📎 **Дополнительная информация**

Для получения дополнительной информации см. раздел "Имена файлов снимков, звуковых файлов и папок" (ⓘ70).

Режим "Избранные снимки"

Избранные снимки можно отсортировать в девять альбомов (этот параметр недоступен для видеороликов). После того как снимки будут добавлены в альбомы, можно выбрать просмотр только избранных снимков, выбрав режим избранных снимков.

- Распределение альбомов по теме или типу объекта съемки упрощает поиск требуемых снимков.
- Один и тот же снимок можно добавить в несколько альбомов.
- В каждый альбом можно добавить до 200 снимков.

Добавление изображений в альбомы

1 Выберите избранное изображение в режиме полнокадрового просмотра или в режиме просмотра уменьшенных изображений и нажмите кнопку **OK**.

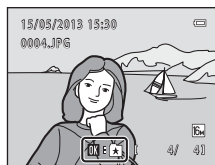

- Изображения не удастся добавить в альбомы в режиме избранных снимков.



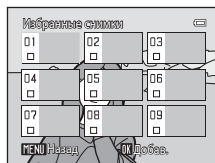



2 Нажмите мультиселектор для выбора нужного альбома и нажмите кнопку **OK**.



Просмотр изображений в альбоме



Нажмите кнопку  (режим просмотра) → кнопка  →  Избранные снимки

С помощью мультиселектора выберите альбом, затем нажмите кнопку  для просмотра изображений, добавленных в выбранный альбом.

- На экране выбора альбомов можно выполнить следующие действия.
 - Кнопка **MENU**: изменение символа альбома ().
 - Кнопка : удаление всех изображений в выбранном альбоме.
- Во время просмотра изображений в режиме полнокадрового просмотра или просмотра уменьшенных изображений нажмите кнопку **MENU** для выбора функции в меню избранных снимков (71).



Удаление изображений из альбомов

Нажмите кнопку  в режиме полнокадрового просмотра или режиме избранных снимков, чтобы удалить изображение. Откроется окно подтверждения. Выберите **Да** и нажмите кнопку  для удаления изображения из альбома.

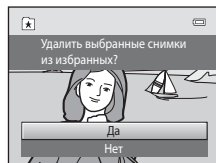

Примечание относительно удаления изображений в режиме избранных снимков

При добавлении изображений в альбомы не происходит физического копирования изображений в альбомы или перемещения их из папки, в которой они первоначально были сохранены. В альбомы добавляются только имена файлов изображений. В режиме избранных снимков отображаются изображения, соответствующие именам файлов в указанном альбоме.

Удаление изображения в режиме избранных снимков приводит не только к его удалению из альбома, но также и к безвозвратному удалению исходного изображения из внутренней памяти или с карты памяти.

Изменение символов, назначенных альбомам

На экране выбора альбома (📖70, 📷5) выберите альбом и нажмите кнопку **MENU** для изменения символа альбома.

- Выберите цвет, нажмите кнопку **OK**, выберите значок и нажмите кнопку **OK** для изменения значка.

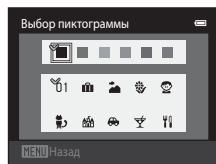





✓ **Примечания относительно символов альбомов.**



- Настраивайте символы альбомов отдельно для внутренней памяти и каждой из используемых карт памяти.
- Чтобы изменить символ для альбома, содержащего изображения, которые сохраняются во внутренней памяти, извлеките карту памяти из фотокамеры.
- Настройкой по умолчанию для символов является цифровой символ (черный).

Режим "Автосортировка"

Изображения автоматически сортируются по таким категориям, как портреты, пейзажи, видеоролики.

Нажмите кнопку  (режим просмотра) → кнопка  → режим  Автосортировка

С помощью мультиселектора выберите категорию и затем нажмите кнопку  для просмотра снимков в выбранной категории.

- Следующая операция доступна при отображении экрана выбора категории.
 - Кнопка : удаление всех снимков в выбранной категории.
- Во время просмотра изображений в режиме полнокадрового просмотра или просмотра уменьшенных изображений нажмите кнопку **MENU** для выбора функции в меню автосортировки (71).

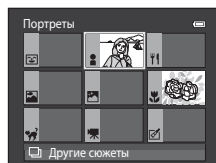



Категории режима автосортировки

Категория	Описание
 Улыбка	Изображения, полученные в режиме интеллектуального портрета ( 49), при установке для параметра таймера улыбки значения Включить .
 Портреты	Изображения, полученные в режиме  (авто) ( 36) с функцией распознавания лиц ( 64). Изображения, полученные в сюжетных режимах Портрет* , Ночной портрет* , Праздник/в помех. и Освещение сзади* ( 39). Изображения, полученные в режиме интеллектуального портрета ( 49), при установке для параметра таймера улыбки значения Выключить .
 Еда	Изображения, полученные в сюжетном режиме Еда ( 39).
 Пейзаж	Изображения, полученные в сюжетном режиме Пейзаж* ( 39).
 От заката до рассвета	Изображения, полученные в сюжетном режиме Ночной пейзаж* , Закат , Сумерки/рассвет , Фейерверк ( 39).
 Макросъемка	Изображения, полученные в режиме  (авто) с режимом макросъемки ( 56). Изображения, полученные в сюжетном режиме Макро* ( 39).
 Портрет питомца	Изображения, полученные в сюжетном режиме Портрет питомца ( 39).
 Видео	Видеоролики ( 78).
 Измененные копии	Копии, созданные с помощью функций редактирования ( 10).
 Другие сюжеты	Все изображения, которые не удастся отнести к какой-либо из перечисленных категорий.

* Изображения, полученные в сюжетном режиме автовыбора сюжета (40), также сортируются по соответствующим категориям.





Примечания относительно режима автосортировки

- В режиме автосортировки в каждую категорию при сортировке можно отнести до 999 изображений и видеороликов. Если в нужной категории уже содержится 999 изображений или видеороликов, новые изображения или видеоролики не удастся добавить в данную категорию или отобразить в режиме автосортировки. Отобразите изображения и видеоролики, которые невозможно отнести к категории в режиме обычного просмотра (30) или в режиме списка по дате (9).
- Изображения или видеоролики, скопированные из внутренней памяти на карту памяти или наоборот (46), не удастся отобразить в режиме автосортировки.
- Изображения или видеоролики, записанные с помощью фотокамеры, отличной от COOLPIX S2700, не будут отображаться в режиме автосортировки.

Режим "Список по дате"

Нажмите кнопку  (режим просмотра) → кнопка  →  Список по дате

С помощью мультиселектора выберите категорию, затем нажмите кнопку  для просмотра изображений, снятых в выбранную дату.

- Будет показано первое изображение, созданное в выбранный день.
- На экране выбора даты съемки можно выполнить следующие действия.
 - Кнопка **MENU**: можно выбрать одну из следующих функций в меню списка по дате (71) и применить ее ко всем изображениям, выполненным в выбранный день.
 - задание печати, показ слайдов, защита
 - Кнопка : удаление всех изображений, снятых в выбранную дату.
- Во время просмотра изображений в режиме полнокадрового просмотра или просмотра уменьшенных изображений нажмите кнопку **MENU** для выбора функции в меню списка по дате (71).
- Отображение календаря (31) не будет доступно в режиме списка по дате.

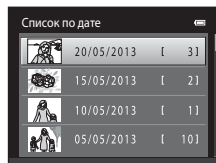

Примечания относительно режима списка по дате

- Можно выбрать до 29 дат. Если изображений сохранено больше, чем для 29 дат, все изображения, записанные перед последними 29 датами, будут скомбинированы в разделе **Другие**.
- В режиме списка по дате можно просмотреть до 9 000 последних записанных изображений.
- Изображения, созданные фотокамерой, на которой не настроена дата, будут иметь дату создания 1 января 2013 г.

Редактирование изображений (фотографии)

Функции редактирования

С помощью фотокамеры COOLPIX S2700 изображения можно редактировать и сохранять их как отдельные файлы (📷70). Доступны следующие функции редактирования.

Функция редактирования	Описание
Быстрая обработка (📷12)	Простое создание отредактированных копий с усилением контраста и насыщенности.
D-Lighting (📷12)	При помощи этой функции можно создать копию текущего снимка с повышенной яркостью и контрастностью, увеличив яркость темных участков изображения.
"Глянцевое" ретушир. (📷13)	Смягчение тона кожи лица или уменьшение визуального размера лица при увеличении размера глаз.
Эфф. фильтров (📷14)	Применение разнообразных эффектов с помощью цифрового фильтра. Доступны следующие эффекты: Софт-фильтр , Выборочный цвет , Лучи , "Рыбий глаз" , Эффект миниатюры , Картина .
Уменьшить снимок (📷15)	При помощи этой функции можно создавать уменьшенные копии изображений для отправки по электронной почте.
Кадрирование (📷16)	Увеличение изображения или улучшение композиции путем создания копии только той части изображения, которая отображается на мониторе.

✓ Примечания относительно редактирования изображений

- Изображения, созданные при установке для параметра **Режим изображения** значения **4608x2592** (📷160), отредактировать не удастся.
- Не удастся использовать функции редактирования COOLPIX S2700 для изображений, созданных с помощью цифровой фотокамеры другого производителя или другой модели.
- Если на изображении не распознаются лица, не удастся создать копию с помощью функции "глянцевого" ретуширования (📷13).
- Отредактированные копии, созданные с помощью фотокамеры COOLPIX S2700, возможно, не удастся правильно отобразить на цифровых фотокамерах других моделей. Кроме того, возможно, не удастся передать их на компьютер с помощью цифровой фотокамеры другой модели.
- Если во внутренней памяти или на карте памяти недостаточно места для хранения отредактированных копий, функции редактирования недоступны.



Ограничения на редактирование изображений

Если требуется дальнейшее изменение отредактированного снимка с помощью другой функции редактирования, ознакомьтесь со следующими ограничениями.



Используемая функция редактирования	Функции редактирования, которые можно использовать
Быстрая обработка D-Lighting Эфф. фильтров	Можно добавить функции "глянцевого" ретуширования, уменьшенного снимка и кадрирования. Функции быстрой обработки, D-Lighting и эффекты фильтров не удастся использовать совместно.
"Глянцевое" ретушир.	Можно использовать функции редактирования, кроме "глянцевого" ретуширования.
Уменьшить снимок Кадрирование	Другие функции редактирования недоступны.

- Копии, созданные с помощью функции редактирования, не удастся отредактировать еще раз с помощью функции, которая применялась при их создании.
- При совместном использовании функций уменьшенного снимка или кадрирования с другими функциями редактирования функции уменьшенного снимка и кадрирования используйте после применения других функций редактирования.
- Эффекты обработки, например эффект смягчения тона кожи функции "глянцевого" ретуширования, можно применить к изображениям, созданным с использованием функции смягчения тона кожи (34).



Исходные и отредактированные изображения

- При удалении исходных изображений копии, созданные с помощью функций редактирования, не удаляются, а при удалении копий, созданных с использованием функций редактирования, исходные изображения не удаляются.
- Отредактированные копии снимков сохраняются с теми же датой и временем, что и исходные.
- Настройки задания печати (36) и защиты (41) исходного изображения не применяются к отредактированным копиям.

Быстрая обработка: усиление контраста и насыщенности



Кнопка  (режим просмотра) → выберите снимок → кнопка MENU →
 Быстрая обработка

Нажмите кнопку мультиселектора ▲ или ▼, чтобы выбрать степень усиления, и нажмите кнопку .

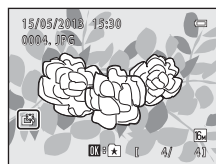
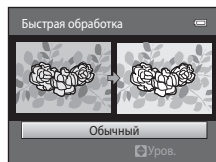
- Исходная версия будет отображена слева, а отредактированная – справа.
- Чтобы выйти без сохранения копии, нажмите .
- Копии, созданные с помощью параметра быстрой обработки, можно определить по символу , отображаемому во время просмотра.



D-Lighting: повышение яркости и контраста

Кнопка  (режим просмотра) → выберите изображение → кнопка MENU →
 D-Lighting

С помощью мультиселектора выберите значение **Да** и нажмите кнопку .

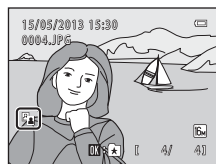
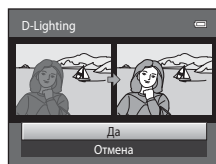

- Исходная версия будет отображена слева, а отредактированная – справа.
- При просмотре копий, созданных с помощью функции D-Lighting, отображается символ .





Дополнительная информация

Для получения дополнительной информации см. раздел "Имена файлов снимков, звуковых файлов и папок" ( 70).

"Глянцевое" ретушир.: смягчение тона кожи и создание уменьшенных лиц путем увеличения размера глаз



Кнопка  (режим просмотра) → выберите изображение → кнопка **MENU** →  "Глянцевое" ретушир.

1 Нажмите кнопки мультиселектора ▲ или ▼, чтобы выбрать **Все** или **Смягчение тона кожи**, и нажмите кнопку .

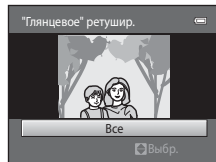
- **Все**: смягчение тона кожи, уменьшение визуального размера лица и увеличение визуального размера глаз.
- **Смягчение тона кожи**: смягчение тона кожи лица.
- Откроется экран просмотра.
- Чтобы выйти без сохранения копии, нажмите .



2 Проверьте результаты применения эффектов.

- Можно выполнить смягчение тона кожи не более 12 лиц, начиная с лица, ближе всего расположенного к центру кадра.
- Если выполнено смягчение более чем одного лица, нажмите кнопку мультиселектора  или , чтобы отобразить другое лицо.
- Для изменения степени эффекта нажмите кнопку **MENU**, чтобы вернуться к шагу 1.
- После нажатия кнопки  будет создана новая, отредактированная копия.
- Копии, созданные с помощью функции "глянцевого" ретуширования, можно определить по символу , отображаемому в режиме просмотра.

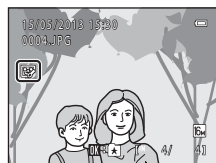
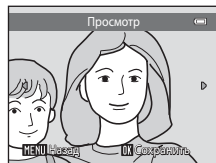

Примечания относительно "глянцевого" ретуширования

- Функция "глянцевого" ретуширования может быть выполнена не так, как ожидается. Это зависит от направления взгляда или яркости лиц на изображении.
- Если на изображении не распознаются лица, появится предупреждение, и откроется меню просмотра.

Дополнительная информация

Для получения дополнительной информации см. раздел "Имена файлов снимков, звуковых файлов и папок" (0070).

Эфф. фильтров: применение эффектов цифрового фильтра

Кнопка (режим просмотра) → выберите изображение → кнопка **MENU** →
 Эфф. фильтров

Тип	Описание
Софт-фильтр	Придание изображению мягкости путем размытия области от центра к краям. На изображениях, созданных с помощью функции распознавания лиц (📖64) или морд питомцев (📖46), области вокруг лиц или морд будут размыты.
Выборочный цвет	На изображении сохраняется один определенный цвет, а другие цвета изменяются на черно-белые.
Лучи	Создание звездообразного эффекта с лучами света, расходящимися из ярких объектов, например отражения солнца или источников городского освещения. Данный эффект хорошо подходит для ночных сюжетов.
"Рыбий глаз"	Придание изображению эффекта съемки с помощью объектива типа "рыбий глаз". Данный эффект хорошо подходит для изображений, полученных в режиме макросъемки.
Эффект миниатюры	Придание изображению эффекта миниатюры. Данный эффект хорошо подходит для изображений, созданных из выгодного положения, где главный объект находится по центру изображения.
Картина	Придание изображению вида картины.

1 Нажмите кнопку **▲** или **▼** мультиселектора, чтобы выбрать тип эффектов, затем нажмите кнопку **OK**.

- При выборе **Лучи**, **"Рыбий глаз"**, **Эффект миниатюры** или **Картина** перейдите к шагу 3.

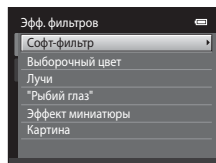

2 Настройте эффект и нажмите кнопку **OK**.

- При использовании эффекта **Софт-фильтр**: нажмите **▲** или **▼**, чтобы выбрать размер смягчаемой области.
- При использовании эффекта **Выборочный цвет**: нажмите **▲** или **▼**, чтобы выбрать цвет, который требуется оставить без изменений.
- Нажмите кнопку **◀**, чтобы вернуться на экран выбора **Эфф. фильтров** без сохранения изменений.



Пример: **Софт-фильтр**

3 Проверьте результаты, нажмите кнопку **OK**.

- Будет создана новая, отредактированная копия снимка.
- Чтобы выйти без сохранения копии, нажмите **◀**.

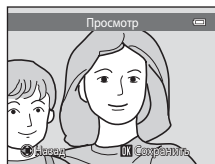

- Копии, созданные с применением эффектов фильтров, можно определить по значку **Ⓢ**, отображаемому в режиме просмотра.

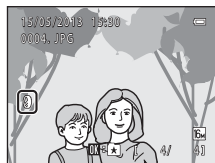

Уменьшить снимок: уменьшение размера изображения

Кнопка **▶** (режим просмотра) → выберите изображение → кнопка **MENU** → **Уменьшить снимок**

1 Нажмите кнопку мультиселектора **▲** или **▼**, чтобы выбрать требуемый размер копии, затем нажмите кнопку **OK**.

- Доступны размеры **640×480**, **320×240**, **160×120**.

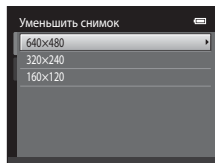

2 Выберите **Да** и нажмите кнопку **OK**.

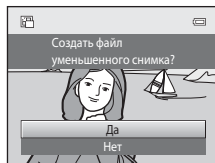

- Будет создана новая копия меньшего размера (коэффициент сжатия приблизительно 1:16).
- Копия отображается в черной рамке.



Дополнительная информация







Для получения дополнительной информации см. раздел "Имена файлов снимков, звуковых файлов и папок" (**☞**70).

Кадрирование: создание кадрированных копий

Создайте копию, содержащую только ту часть снимка, которая отображается на мониторе, когда при использовании увеличения при просмотре () отображается символ **MENU** . Кадрированные копии сохраняются как отдельные файлы.

1 Увеличение изображения для кадрирования ()

2 Скорректируйте компоновки кадра копии.

- Поверните рычажок зуммирования в положение **T** () или **W** () для изменения коэффициента увеличения.
- Используйте кнопки , ,  или  мультиселектора для прокрутки изображения, чтобы на мониторе была видна только копируемая часть изображения.



3 Нажмите кнопку **MENU**.



4 С помощью мультиселектора выберите **Да** и нажмите кнопку .

- Будет создана кадрированная копия.

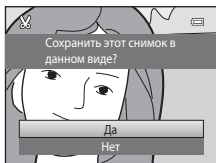

Размер изображения

Размер изображения (количество пикселей) кадрированной копии уменьшается, поскольку уменьшается размер области для сохранения. Если размер кадрированной копии составляет 320 x 240 или 160 x 120, во время просмотра вокруг изображения отображается черная рамка. Кроме того, в левой части монитора отображается символ уменьшенного снимка .

Кадрирование снимка в текущей вертикальной ориентации

Используйте функцию **Повернуть снимок** () для поворота изображения так, чтобы он отображался в горизонтальной ориентации. После того как изображение будет кадрировано, поверните кадрированное изображение в вертикальную ориентацию. Изображение, отображаемое в вертикальной ориентации, можно кадрировать при увеличении изображения так, чтобы черные полосы по обе стороны монитора исчезли. Кадрированное изображение будет отображаться в горизонтальной ориентации.

Дополнительная информация

Для получения дополнительной информации см. раздел "Имена файлов снимков, звуковых файлов и папок" ()

Подключение фотокамеры к телевизору (просмотр на телевизоре)

Для просмотра снимков на телевизоре подключите фотокамеру к телевизору при помощи аудио-/видеокабеля EG-CP14 (приобретается дополнительно).

1 Выключите фотокамеру.

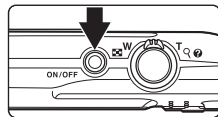

2 Подключите фотокамеру к телевизору.

- Подключите желтый разъем к видеовходу телевизора, а белый — к аудиовходу.
- Убедитесь в правильной ориентации разъемов. Не вставляйте разъемы под углом и не прилагайте чрезмерных усилий при подсоединении или отсоединении разъемов.

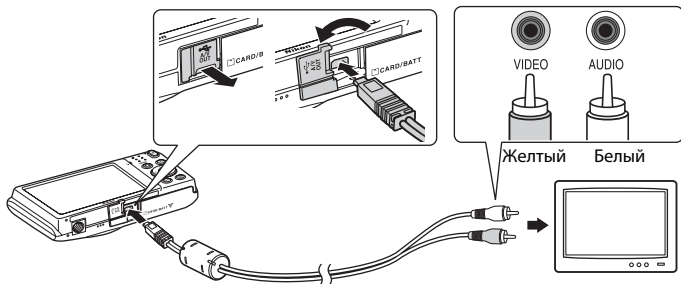

3 Настройте телевизор на работу с видеоканалом.

- Для получения дополнительной информации смотрите руководство по эксплуатации телевизора.

4 Нажмите и удерживайте кнопку для включения фотокамеры.

- Фотокамера переключится в режим просмотра, и на экране телевизора появятся изображения.
- Когда фотокамера подключена к телевизору монитор фотокамеры не включается.

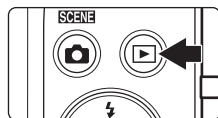

Если изображения не отображаются на экране телевизора

Убедитесь, что режим видео, выбранный на фотокамере, соответствует стандарту телевизора. Установите значение параметра **Режим видео** (61) в меню настройки (86).

Подключение фотокамеры к принтеру (прямая печать)

Для печати изображений без компьютера пользователи принтеров, совместимых с PictBridge (🔗17), могут подключать фотокамеру непосредственно к принтеру. Для печати изображений выполните действия, приведенные ниже.

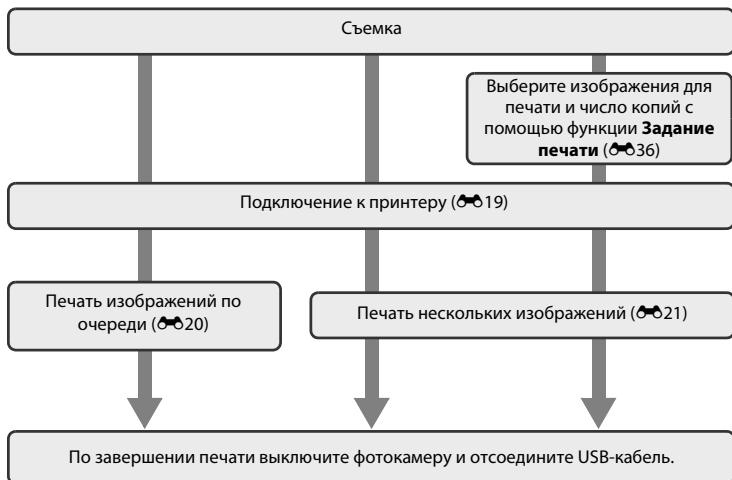

✓ **Примечания относительно источника питания**

- При подключении фотокамеры к принтеру для предотвращения внезапного отключения фотокамеры используйте полностью заряженную батарею.
- При использовании сетевого блока питания EH-62G (приобретается дополнительно) фотокамера COOLPIX S2700 может получать питание от розетки. Не используйте другую модель или конструкцию сетевого блока питания, так как это может привести к нагреванию или повреждению фотокамеры.

📎 **Печать изображений**

Сохраненные на карте памяти изображения можно распечатать, передав их на компьютер или подключив фотокамеру напрямую к принтеру. Кроме того, доступны следующие методы печати.

- Установка карты памяти в гнездо карты памяти DPOF-совместимого принтера
- Передача карты памяти в цифровую фотолабораторию.

Чтобы применить эти методы печати, выберите изображения и число отпечатков для каждого изображения на карте памяти с помощью функции **Задание печати** в меню просмотра (🔗36).

Подключение фотокамеры к принтеру

- 1** Выключите фотокамеру.

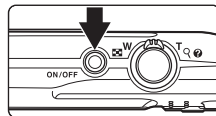

- 2** Включите принтер.

- Проверьте настройки принтера.

- 3** Подключите фотокамеру к принтеру с помощью прилагаемого USB-кабеля.

- Убедитесь в правильной ориентации разъемов. Не вставляйте разъемы под углом и не прилагайте чрезмерных усилий при подсоединении или отсоединении разъемов.

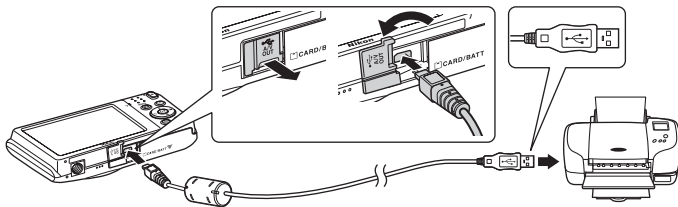

- 4** Фотокамера автоматически включится.

- Если фотокамера подключена правильно, на ее мониторе появится экран приветствия **PictBridge** (1), а затем экран **Отпечатать выбор** (2).

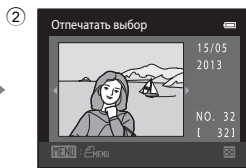
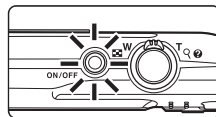

✓ Если экран PictBridge не отображается

Выключите фотокамеру и отсоедините USB-кабель. Установите для параметра **Зарядка от ПК** (0062) в меню настройки фотокамеры значение **Выкл.**, а затем заново подключите фотокамеру.

Поочередная печать изображений

После того как камера будет правильно подключена к принтеру (📷19), выполните описанные ниже действия, чтобы распечатать изображение.

1 С помощью мультиселектора выберите требуемое изображение и нажмите кнопку **OK**.

- Поверните рычажок зуммирования в положение **W** (📷), чтобы перейти к показу 12 уменьшенных изображений. Чтобы вернуться в режим полнокадрового просмотра, нажмите кнопку **T** (📷).

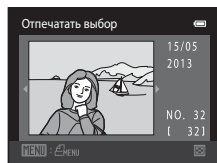

2 Выберите **Кол-во копий** и нажмите кнопку **OK**.

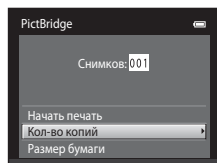

3 Выберите количество копий (не более девяти) и нажмите кнопку **OK**.

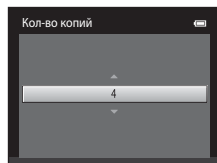

4 Выберите **Размер бумаги** и нажмите кнопку **OK**.

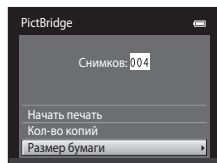

5 Выберите нужный размер бумаги и нажмите кнопку **OK**.

- Чтобы указать размер бумаги при помощи настроек принтера, выберите в меню размера бумаги значение **По умолчанию**.

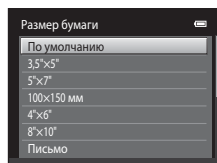

- 6** Выберите **Начать печать** и нажмите кнопку **OK**.

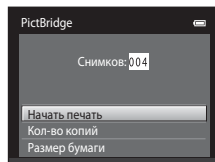

- 7** Начнется печать.

- По завершении печати монитор возвращается к экрану выбора снимков, показанному в шаге 1.
- Чтобы отменить печать до получения всех копий, нажмите кнопку **OK**.

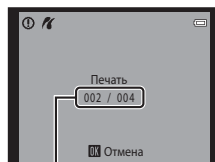

Текущее количество копий общее количество копий

Печать нескольких изображений

После надлежащего подключения фотокамеры к принтеру (см. 19) выполните описанные ниже действия, чтобы распечатать несколько изображений.

- 1** Когда появится экран **Отпечатать выбор**, нажмите кнопку **MENU**.

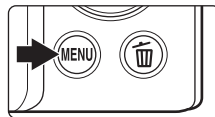

- 2** С помощью мультиселектора выберите **Размер бумаги** и нажмите кнопку **OK**.

- Для выхода из меню печати нажмите кнопку **MENU**.

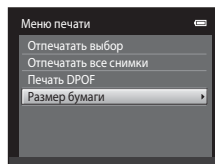

3 Выберите нужный размер бумаги и нажмите кнопку **OK**.

- Чтобы указать размер бумаги при помощи настроек принтера, выберите в меню размера бумаги значение **По умолчанию**.

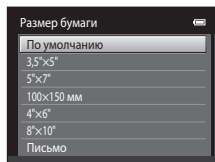

4 Выберите **Отпечатать выбор**, **Отпечатать все снимки** или **Печать DPOF** и нажмите кнопку **OK**.

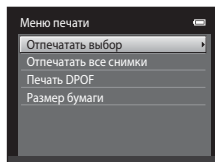

Отпечатать выбор

Выберите изображения (не более 99) и количество копий каждого изображения (не более девяти).

- Нажмите кнопку мультиселектора ◀ или ▶ для выбора изображений, а затем нажмите кнопку ▲ или ▼, чтобы указать количество копий каждого изображения.
- Изображения, выбранные для печати, отмечаются флажком (☑) и числом, обозначающим количество копий, выбранное для печати. Если количество копий для изображений не указано, выбор будет отменен.
- Поверните рычажок зуммирования в положение **T** (Q) для перехода в режим полнокадрового просмотра. Поверните рычажок зуммирования в положение **W** (R) для возврата к просмотру 12 уменьшенных изображений.
- После завершения настроек нажмите кнопку **OK**.
- При отображении меню, показанного справа, выберите **Начать печать** и нажмите кнопку **OK**, чтобы начать печать. Выберите **Отмена** и нажмите кнопку **OK**, чтобы вернуться в меню печати.

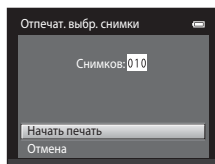
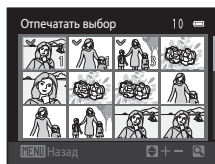

Отпечатать все снимки

Распечатывается по одной копии каждого из всех изображений, содержащихся во внутренней памяти или на карте памяти.

- При отображении меню, показанного справа, выберите **Начать печать** и нажмите кнопку **OK**, чтобы начать печать. Выберите **Отмена** и нажмите кнопку **OK**, чтобы вернуться в меню печати.

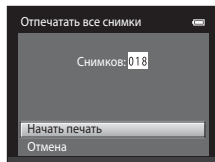

Печать DPOF

Распечатайте изображения, задание печати для которых было создано с помощью функции **Задание печати** (0036).

- При отображении меню, показанного справа, выберите **Начать печать** и нажмите кнопку **OK**, чтобы начать печать. Выберите **Отмена** и нажмите кнопку **OK**, чтобы вернуться в меню печати.
- Для просмотра текущего задания печати выберите **Подтвердить** и нажмите кнопку **OK**. Для печати изображений нажмите кнопку **OK** еще раз.

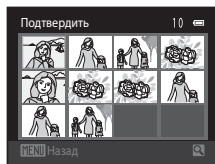
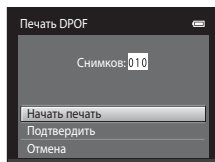

5 Начнется печать.

- По завершении печати монитор возвращается к меню печати, показанному в шаге 2.
- Чтобы отменить печать до получения всех копий, нажмите кнопку **OK**.

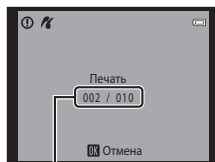

Текущее количество копий/общее количество копий

Размер бумаги

Фотокамера поддерживает следующие размеры бумаги: **По умолчанию** (размер бумаги по умолчанию для текущего принтера), **3,5"×5"**, **5"×7"**, **100×150 мм**, **4"×6"**, **8"×10"**, **Письмо**, **A3** и **A4**. Отображаются только те размеры бумаги, которые поддерживаются данным принтером.







Меню съемки (для режима (авто))

- Для получения информации о **Режиме изображения** см. "Изменение размера изображения (Режим изображения)" (60).

Баланс белого (регулировка оттенка)



На экране режима съемки  (авто) → кнопка MENU → Баланс белого

Цвет света, отраженного от объекта, изменяется в зависимости от цвета источника света. Человеческий мозг может адаптироваться к изменению условий освещения, поэтому человек воспринимает белый цвет независимо от того, где расположены белые объекты: в тени, под прямыми солнечными лучами или лампой накаливания. Цифровые фотокамеры также способны адаптироваться путем обработки снимков в соответствии с цветом источника света. Данная функция называется "Баланс белого". Для получения на снимке естественных цветов перед съемкой выберите значение баланса белого, соответствующее источнику света. Хотя для большинства видов освещения можно использовать настройку по умолчанию **Авто**, для более точного результата можно также выбрать значение баланса белого, соответствующее определенному источнику света.

Параметр	Описание
AUTO Авто (настройка по умолчанию)	Баланс белого настраивается автоматически с учетом условий освещения. Является лучшим выбором в большинстве случаев.
PRE Ручная настройка	Для настройки баланса белого в необычных условиях освещения используется объект нейтрального цвета. Для получения дополнительной информации см. раздел "Ручная настройка" ( 25).
 Дневной свет	Баланс белого настроен для прямого солнечного света.
 Лампа накаливания	Используется при освещении лампами накаливания.
 Лампа дн. света	Используется при освещении лампами дневного света.
 Облачно	Используется при съемке на улице в облачную погоду.
 Вспышка	При использовании вспышки.

Символ текущего значения отображается на мониторе (6). Однако при выборе **Авто** значок не отображается.

Примечания относительно баланса белого

- Некоторые функции не удастся использовать с некоторыми другими параметрами меню (62).
- При настройке баланса белого, отличной от **Авто** или **Вспышка**, выключите вспышку (53).

Ручная настройка

Ручная настройка эффективна при смешанном освещении или для компенсации влияния источников света, дающих сильные цветовые оттенки, если необходимый эффект не был достигнут с настройками баланса белого, как **Авто** и **Лампа накаливания** (например, изображение, освещенное лампой с сильным красным оттенком, будет выглядеть как снимок, полученный при дневном свете). Чтобы измерить значение баланса белого в соответствии с условиями освещения при съемке, выполните описанную ниже процедуру.

1 Используйте эталонный белый или серый объект для правильного определения баланса белого в условиях освещения, при котором будет производиться съемка.

2 Перейдите к меню съемки (, 10, 37), выберите с помощью мультиселектора **PRE Ручная настройка** в меню **Баланс белого** и нажмите кнопку **OK**.

- Фоотокамера перейдет в режим увеличения для измерения баланса белого.

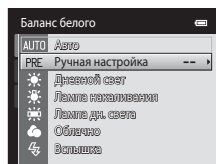

3 Выберите **Измерить**.

- Чтобы применить последнее измеренное значение для ручной настройки, выберите **Отмена** и нажмите кнопку **OK**. Повторное измерение баланса белого не будет выполнено, и будет установлено последнее измеренное значение.

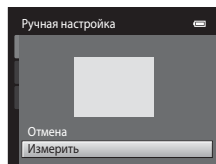

4 Расположите эталонный объект в измерительном окне.

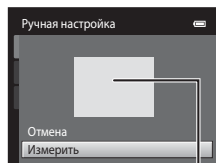

Измерительное окно

5 Нажмите кнопку **OK**, чтобы измерить новое значение баланса белого.

- Затвор откроется, и для ручной настройки будет установлено новое значение баланса белого. Изображение не будет сохранено.





Примечания относительно ручной настройки

Не удастся измерить значения для освещения вспышкой с помощью **Ручная настройка**. При съемке со вспышкой задайте для параметра **Баланс белого** значение **Авто** или **Вспышка**.

Непрерывный

На экране режима съемки  (авто) → кнопка MENU → Непрерывный

Включение режима непрерывной съемки или **BSS** (выбор лучшего снимка).

Параметр	Описание
 Покадровый (настройка по умолчанию)	При каждом нажатии спусковой кнопки затвора выполняется съемка одного снимка.
 Непрерывный	При нажатии и удерживании спусковой кнопки затвора съемка производится до 6 снимков с частотой примерно 1,3 кадров в секунду, если для параметра Режим изображения установлено значение  4608x3456 .
BSS BSS (Выбор лучшего снимка (BSS))	Режим "Выбор лучшего снимка" рекомендуется применять при съемке с выключенной вспышкой, при трансфокации или в ситуациях, когда случайные движения могут привести к смазыванию изображения. Если включен режим BSS, то при нажатии и удерживании нажатой спусковой кнопки затвора фотокамера делает до десяти снимков. Затем автоматически выбирается и сохраняется наиболее четкое изображение в серии.
 Мультикадр 16	При каждом нажатии спусковой кнопки затвора фотокамера создает 16 изображений со скоростью приблизительно 30 кадров в секунду и размещает их на одном изображении. <ul style="list-style-type: none">• Для параметра Режим изображения устанавливается фиксированное значение  (2560 × 1920).• Цифровой зум недоступен.

При выборе значений, отличных от параметра **Покадровый**, на мониторе отображается значок текущей настройки (6).

Примечания относительно непрерывной съемки

- Если выбран режим **Непрерывный**, **BSS** или **Мультикадр 16**, вспышка отключается. Сохраняются значения фокусировки, баланса белого и экспозиции, определенные при создании первого изображения в каждой серии.
- Частота кадров при непрерывной съемке может изменяться в зависимости от выбранного режима изображения, установленной карты памяти и условий съемки.
- Некоторые функции не удастся использовать с некоторыми другими параметрами меню (62).

Примечание относительно BSS

BSS можно использовать при съемке неподвижных объектов. При использовании функции **BSS**, возможно, не удастся получить нужные результаты, если во время нажатия спусковой кнопки затвора объект съемки двигался или изменялась композиция снимка.

Примечание относительно функции Мультикадр 16

Светящийся след (3), который появляется на мониторе при съемке в режиме **Мультикадр 16**, записывается вместе с изображениями. Рекомендуется избегать ярких объектов (например, солнца, солнечных бликов и источников электрического освещения) при съемке в режиме **Мультикадр 16**.

Чувствительность



На экране режима съемки  (авто) → кнопка MENU → Чувствительность

Чем выше чувствительность, тем меньше света требуется для съемки, поэтому можно снимать более темные объекты. Кроме того, при короткой выдержке можно получить даже снимки объектов с подобной яркостью, в результате чего смазывание изображения, вызванное дрожанием фотокамеры и движением объектов, уменьшится.



- Хотя высокая чувствительность ISO эффективна при съемке темных объектов, съемке без вспышки, съемке при использовании зума, на изображениях могут появляться шумы.

Параметр	Описание
Авто (настройка по умолчанию)	При достаточном освещении устанавливается значение чувствительности ISO 80; при недостаточном освещении фотокамера компенсирует его увеличением чувствительности ISO до максимального значения 1600.
Авто с фикс. диап.	Выберите диапазон, в котором фотокамера автоматически настраивает чувствительность ISO: ISO 80-400 (настройка по умолчанию) и ISO 80-800 . Повышение чувствительности фотокамеры ограничено максимальным значением в выбранном диапазоне. Укажите максимальную чувствительность, чтобы эффективно управлять степенью "зернистости" изображений.
80, 100, 200, 400, 800, 1600, 3200	Чувствительность будет зафиксирована на одном из указанных значений.





Текущая настройка чувствительности ISO указана значком при съемке (6).

- При выборе значения **Авто** символ  не отображается при использовании значения чувствительности ISO 80, но отображается, если значение чувствительности ISO автоматически становится выше 80.
- Если выбрать **Авто с фикс. диап.**, на экране отображается  и максимальное значение чувствительности ISO.

Примечания относительно чувствительности ISO

- Некоторые функции не удастся использовать с некоторыми другими параметрами меню (62).
- Функция **Обнаруж. движения** (5б) не будет работать, если установлено значение чувствительности ISO, отличное от **Авто**.

ISO 3200





Если для параметра **Чувствительность** установлено значение **3200**, возможности настройки параметра **Режим изображения** ограничиваются значениями  **2272x1704**,  **1600x1200** и  **640x480**.  отображается рядом с индикатором чувствительности ISO в левой нижней части монитора.

ISO 3200

Параметры цвета

На экране режима съемки  (авто) → кнопка MENU → Параметры цвета

Позволяет сделать цвета изображений более насыщенными или создать монохромные фотографии.

Параметр	Описание
 Стандартные цвета (настройка по умолчанию)	Используется для передачи естественных цветов.
 Яркие цвета	Используется для создания ярких снимков с эффектом "фотоотпечатка".
 Ч/б	Сохранение черно-белых изображений.
 Сепия	Сохранение изображений в теплых тонах (сепия).
 Цианотипия	Сохранение изображений в голубовато-синем монохромном цвете.

При выборе значений, отличных от параметра **Стандартные цвета**, на мониторе отображается символ текущей настройки (). Цветовые оттенки режима съемки меняются в соответствии с выбранным параметром цвета.



Примечание относительно параметров цвета











Некоторые функции не удастся использовать с некоторыми другими параметрами меню (62).

Режим зоны АФ

На экране режима съемки  (авто) → кнопка MENU → Режим зоны АФ

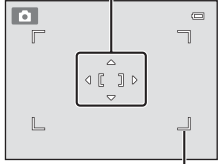
С помощью этого параметра определяется метод выбора фотокамерой зоны фокусировки для автофокуса.

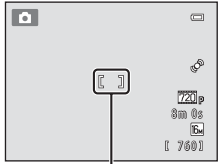
Параметр	Описание
 Приоритет лица (настройка по умолчанию)	<p>Когда фотокамера распознает человеческое лицо, она фокусируется на нем. Для получения дополнительной информации см. раздел "Распознавание лиц" (164). Если распознано более одного лица, фокусировка будет производиться по лицу, расположенному наиболее близко к фотокамере. При съемке объектов, отличных от людей, или при наведении фокуса на человека, лицо которого не удастся распознать, для параметра Режим зоны АФ будет установлено значение Авто, и фотокамера автоматически выберет зону фокусировки (до девяти зон), содержащую наиболее близкий к фотокамере объект, и сфокусируется на ней.</p> <div data-bbox="687 341 931 519" data-label="Image"> </div> <p data-bbox="687 537 855 558">Зона фокусировки</p>
 Авто	<p>Фотокамера автоматически выбирает зону фокусировки (до девяти), в которой находится ближайший к фотокамере объект, и фокусируется на ней. Для активации зоны фокусировки нажмите спусковую кнопку затвора наполовину. Если нажать спусковую кнопку затвора наполовину, зона фокусировки (до девяти зон), выбранная фотокамерой, будет отображаться на мониторе.</p> <div data-bbox="687 715 931 893" data-label="Image"> </div> <p data-bbox="723 911 895 932">Зона фокусировки</p>

Параметр	Описание
<p> Ручной выбор</p>	<p>Выберите одну из 99 зон фокусировки на мониторе. Этот параметр подходит для случаев, когда нужный объект относительно неподвижен и не находится в центре кадра. Для перемещения зоны фокусировки в нужное положение используйте кнопки мультиселектора , ,  или , а затем выполните съемку.</p> <ul style="list-style-type: none"> Перед выполнением следующих настроек нажмите кнопку  для отмены выбора зоны фокусировки. <ul style="list-style-type: none"> Режим вспышки Режим макросъемки, автоспуск или коррекция экспозиции <p>Выполнив настройку параметров, еще раз нажмите кнопку , чтобы снова активировать выбор зоны фокусировки.</p> <div data-bbox="684 147 933 407" style="text-align: right;"> <p>Зона фокусировки</p>  <p>Доступная зона фокусировки</p> </div>
<p> Центр</p>	<p>Фотокамера фокусируется на объекте в центре кадра. Центральная зона фокусировки отображается всегда.</p> <div data-bbox="684 550 933 767" style="text-align: right;">  <p>Зона фокусировки</p> </div>
<p> Ведение объекта</p>	<p>Используйте эту функцию для съемки движущихся объектов. Отметьте объект, на котором сфокусируется фотокамера. Зона фокусировки будет автоматически перемещаться для ведения объекта. Для получения дополнительной информации см. раздел "Использование функции ведения объекта" (📖32).</p> <div data-bbox="684 792 933 974" style="text-align: right;">  <p>Меню</p> </div>

 **Примечания относительно режима зоны АФ**



- При работе цифрового зума фокусировка будет производиться по центру экрана, независимо от настройки **Режим зоны АФ**.
- Автофокусировка может работать некорректно (📖29).
- Некоторые функции не удастся использовать с некоторыми другими параметрами меню (📖62).

Использование функции ведения объекта

На экране режима съемки  (авто) → кнопка MENU → Режим зоны АФ → Ведение объекта

Используйте эту функцию для съемки движущихся объектов. Если объект выбран, фотокамера автоматически наносит зону фокусировки для отслеживания объекта. Если фотокамера распознает человеческое лицо, она автоматически регистрирует его и начинает вести это лицо.

1 Выберите объект.

- Если лицо не распознано и в центре монитора отображается белая рамка, совместите объект с рамкой и нажмите кнопку .
- Если фотокамера не может сфокусироваться на объекте, рамка засветится красным. Измените компоновку кадра и попробуйте выбрать объект еще раз.
- Если объект выбран, вокруг этого объекта появится желтая зона фокусировки, и фотокамера начнет ведение объекта.
- Для отмены выбора объекта нажмите кнопку .
- Если объект съемки более недоступен для ведения фотокамерой, зона фокусировки исчезнет, и выбор объекта будет отменен. Выберите объект снова.
- Когда фотокамера распознает лицо, она автоматически регистрирует его.

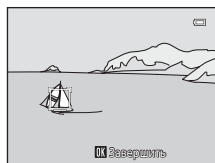

2 Чтобы сделать снимок, нажмите спусковую кнопку затвора до конца.

- Камера фокусируется на зоне фокусировки, когда спусковая кнопка затвора нажата наполовину. Зона фокусировки станет зеленой, и фокус будет заблокирован.
- Если зона фокусировки не отображается, когда спусковая кнопка затвора нажата наполовину, фотокамера фокусируется на объекте, находящемся в центре кадра.

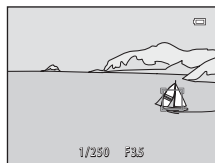

Примечания относительно режима ведения объекта

- Отрегулируйте положение зума, коррекцию экспозиции, режим вспышки и настройки меню перед выбором объекта.
- Режим ведения объекта, возможно, будет недоступен в определенных условиях съемки.
- Если фотокамера распознает несколько лиц на мониторе, то не удастся указать лицо для регистрации. Не заключайте лица в кадр, когда требуется отслеживать другой объект, кроме лиц.
- Цифровой зум недоступен.

Режим автофокуса

На экране режима съемки  (авто) → кнопка MENU → Режим автофокуса

Выбор режима фокусировки фотокамеры.

Параметр	Описание
AF-S Покадровый АФ (настройка по умолчанию)	Фотокамера фокусируется при нажатии спусковой кнопки затвора наполовину.
AF-F Непрерывный АФ	Фотокамера постоянно фокусируется до тех пор, пока не будет наполовину нажата спусковая кнопка затвора. Используется для съемки движущихся объектов. Во время фокусировки фотокамеры слышен звук движения объектива.

Режим автофокуса для записи видеороликов

Для записи видеороликов можно установить **Режим автофокуса** ()48) в меню видео ()47).

Меню интеллектуального портрета

- Для получения информации о **Режим изображения** см. "Изменение размера изображения (Режим изображения)" (📖60).

Смягчение тона кожи

На экране режима интеллектуального портрета → кнопка MENU → Смягчение тона кожи

Включите смягчение тона кожи.

Параметр	Описание
♦♦ Высокий уровень	При срабатывании затвора фотокамера распознает одно или несколько человеческих лиц (до трех) и обрабатывает изображение, чтобы смягчить оттенки кожи лица перед сохранением изображения. Можно выбрать степень применения эффекта.
♦♦ Средний уровень (значение по умолчанию)	
♦ Низкий уровень	
OFF Выключить	Выключение смягчения тона кожи.

Текущая настройка функции смягчения тона кожи обозначается символом, отображаемым на мониторе во время съемки (📖6). Если выбрано значение **Выключить**, индикатор не отображается. Эффекты смягчения тона кожи не видны во время компоновки снимаемых кадров. Проверьте степень смягчения тона кожи, выполняемого в режиме просмотра.

Таймер улыбки

На экране режима интеллектуального портрета → кнопка MENU → Таймер улыбки

Фотокамера распознает человеческие лица, затем при распознавании улыбки автоматически срабатывает затвор.

Параметр	Описание
☑ Включить (настройка по умолчанию)	Включение таймера улыбки.
OFF Выключить	Выключение таймера улыбки.

Текущая настройка функции таймера улыбки обозначается символом, отображаемым на мониторе во время съемки (📖6). Если выбрано значение **Выключить**, значок не отображается.

Отслеж. моргания

На экране режима интеллектуального портрета → кнопка MENU → Отслеж. моргания

Фотокамера автоматически дважды спускает затвор при съемке каждого снимка. Из двух кадров сохраняется тот, где у человека открыты глаза.

Параметр	Описание
 Вкл.	Включение предупреждения о закрытии глаз. Если выбрано значение Включить , вспышкой пользоваться нельзя. Если фотокамера сохранила изображение, на котором глаза объекта могут быть закрыты, на несколько секунд отображается диалоговое окно, показанное справа.
OFF Выкл. (настройка по умолчанию)	Выключение предупреждения о закрытии глаз.

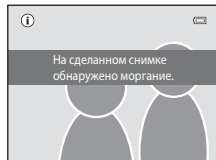

Текущая настройка отслеживания моргания указана символом при съемке (). Если выбрано значение **Выкл.**, значок не отображается.

Меню просмотра

- Для получения дополнительной информации о функциях редактирования изображений см. раздел "Редактирование изображений (фотографии)" (📷10).

🖨️ Задание печати (создание задания печати DPOF)

Нажмите кнопку  (режим просмотра) → кнопка MENU → 🖨️ Задание печати

Для печати сохраненных на карте памяти изображений с применением любого из следующих способов используется функция **Задание печати** в меню просмотра для создания цифровых "заданий печати" для DPOF-совместимых устройств.





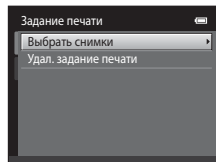

- Установка карты памяти в гнездо принтера, совместимого с DPOF (📷17)
- Передача карты памяти в цифровую фотолабораторию.
- Подключение фотокамеры к PictBridge-совместимому (📷17) принтеру (📷18).
Если карта памяти извлечена из фотокамеры, можно создать задание печати для изображений, сохраненных во внутренней памяти.

1 С помощью мультиселектора выберите значение **Выбрать снимки** и нажмите кнопку .

- В режиме избранных снимков, автосортировки или списка по дате показанный справа экран не отображается. Перейдите к шагу 2.



2 Выберите изображения (не более 99) и количество копий каждого изображения (не более девяти).

- Нажмите кнопку мультиселектора  или  для выбора изображений, а затем нажмите кнопку  или , чтобы указать количество распечатываемых копий.
- Изображения, выбранные для печати, отмечаются флажком () и числом, обозначающим количество копий, выбранное для печати. Если количество копий для изображений не указано, выбор будет отменен.
- Поверните рычажок зуммирования в положение **T** (📷) для перехода в режим полнокадрового просмотра. Поверните рычажок зуммирования в положение **W** () для возврата к просмотру 12 уменьшенных изображений.
- После завершения настроек нажмите кнопку .

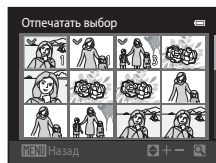

3 Выберите, будет ли происходить печать даты съемки и информации о снимке.

- Выберите **Дата** и нажмите кнопку **OK** для печати даты съемки на всех изображениях в данном задании печати.
- Выберите **Информация** и нажмите кнопку **OK**, чтобы распечатать значение выдержки и диафрагмы на всех изображениях данного задания печати.
- Выберите **Готово** и нажмите кнопку **OK** для завершения задания печати и выхода.

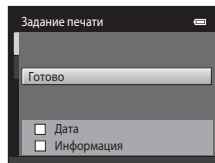

При просмотре изображений, выбранных для печати, отображается значок .

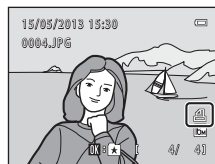

✓ Примечания относительно задания печати

Если задание печати создается в режиме избранных снимков, автосортировки или списка по дате и для печати отмечены изображения, имеющие другую категорию, входящие в другой альбом или сделанные в другой день, отобразится экран, показанный ниже.

- Выберите **Да** для указания необходимости печати выбранных изображений без изменения меток для других изображений.
- Выберите **Нет**, чтобы удалить все метки печати с ранее отмеченных изображений и ограничить задание печати изображениями в выбранном альбоме или категории или с выбранной датой съемки.

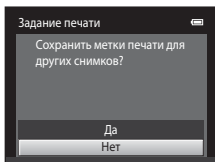

Режим избранных снимков/
режим автосортировки

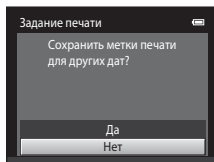

Режим списка по дате

Если общее число изображений в задании печати превышает 99 в результате добавления текущего задания печати, отобразится показанный ниже экран.

- Выберите **Да**, чтобы удалить все ранее добавленные метки печати из задания печати и ограничить задание печати только что отмеченными изображениями.
- Выберите **Отмена**, чтобы отменить только что добавленные настройки без изменения меток печати для ранее отмеченных изображений.

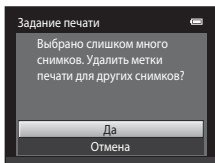

Режим избранных снимков/
режим автосортировки

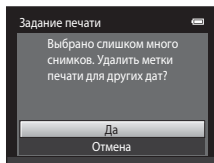

Режим списка по дате

Примечания относительно печати даты съемки и информации о снимке

Если для параметра задания печати выбраны значения **Дата** и **Информация**, дата съемки и информация об изображении будут напечатаны на изображении, если используется DPOF-совместимый (☞17) принтер, который поддерживает печать даты съемки и информации о снимке.

- Информацию о снимке невозможно напечатать, если фотокамера подключена для печати DPOF (☞23) напрямую к принтеру с помощью прилагаемого USB-кабеля.
- Обратите внимание, что параметры **Дата** и **Информация** сбрасываются при отображении параметра **Задание печати**.
- Печатаемая дата соответствует сохраненной дате съемки. Изменение даты в фотокамере с помощью функции **Часовой пояс и дата** в меню настройки после создания изображения не приведет к изменению даты, печатаемой на изображении.



Отмена существующего задания печати

Выберите **Удал. задание печати** в шаге 1 раздела "Задание печати (создание задания печати DPOF)" (☞36) и нажмите кнопку **OK** для удаления отметок печати со всех изображений и отмены задания печати.

Печать даты

Если дата и время записи распечатываются на изображениях с помощью функции **Печать даты** (☞55) в меню настройки, эти изображения записываются с датой и временем создания, которые наносятся на изображение в момент создания. Изображения с впечатанной датой можно печатать на принтерах, которые не поддерживают печать даты на изображениях.



Будут распечатаны только дата и время, нанесенные на изображения с помощью функции даты печати, даже если включена функция печати даты в меню **Задание печати**.

Показ слайдов

Нажмите кнопку  (режим просмотра) → кнопка MENU →  Показ слайдов



Поочередный просмотр изображений, сохраненных во внутренней памяти или на карте памяти, в автоматическом режиме показа слайдов.

1 С помощью мультиселектора выберите **Старт** и нажмите кнопку .

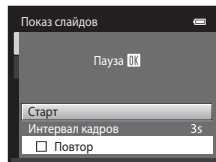
- Чтобы изменить интервал между изображениями, перед выбором команды **Старт** выберите **Интервал кадров**, укажите нужный интервал и нажмите кнопку .
- Для автоматического повторения показа слайдов выберите **Повтор** и нажмите кнопку  перед выбором **Старт**. При включении повтора рядом с названием параметра появится галочка .





2 Начнется показ слайдов.

- Во время показа слайдов нажмите кнопку мультиселектора  для отображения следующего изображения или кнопку  для отображения предыдущего изображения. Для быстрой прокрутки вперед или назад нажмите и удерживайте одну из этих кнопок.
- Чтобы завершить или временно остановить показ слайдов, нажмите кнопку .





3 Выберите "Завершить" или "Начать снова".

- Дисплей, показанный справа, появляется, когда отображается последний слайд или показ слайдов временно остановлен. Выделите  и нажмите кнопку  для возврата к шагу 1 или выберите  для возобновления показа слайдов.



Примечания относительно показа слайдов

- При показе слайдов  (82) отображается только первый кадр видеороликов, включенных в показ слайдов.
- Максимальное время воспроизведения составляет приблизительно 30 минут даже при включении функции **Повтор** .



Защита

Нажмите кнопку  (режим просмотра) → кнопка MENU →  Защита

Защита выбранных изображений от случайного удаления.

На экране выбора изображений выберите изображения, которые требуется защитить, или с которых необходимо снять установленную ранее защиту. См "Выбор изображений" ( 42).

Помните, что форматирование внутренней памяти фотокамеры или карты памяти приведет к необратимому удалению защищенных файлов ( 60).

Защищенные изображения можно распознать благодаря символу  ( 7) в режиме просмотра.

Выбор изображений

Экран выбора изображений, похожий на тот, что изображен справа, появляется при выполнении следующих операций:

- Задание печати > **Выбрать снимки** (🔍36)
- Защита (🔒41)
- Повернуть снимок (🔄43)
- Копирование > **Выбранные снимки** (📄46)
- Экран приветствия > **Выбрать снимок** (🔍49)
- Удалить > **Удалить выбр. снимки** (🗑33)



Чтобы выбрать изображения, выполните действия, приведенные ниже.

1 Выберите требуемое изображение кнопкой мультиселектора ◀ или ▶.

- Поверните рычажок зуммирования (📄2) в положение **T** (🔍), чтобы вернуться в режим полнокадрового просмотра, или в положение **W** (📄) для отображения 12 уменьшенных изображений.
- Для функций **Повернуть снимок** и **Экран приветствия** можно выбрать только одно изображение. Перейдите к шагу 3.



2 Нажмите кнопку ▲ или ▼, чтобы совершить выбор, отменить выбор или указать количество копий.



- Если выбрано изображение, рядом с ним отображается галочка (✔). Повторите шаги 1 и 2 для выбора дополнительных изображений.





3 Нажмите кнопку Ⓞ для завершения выбора.

- Если выбрано **Выбранные снимки**, появится окно подтверждения. Следуйте инструкции, отображаемым на мониторе.

Повернуть снимок

Нажмите кнопку  (режим просмотра) → кнопка MENU →  Повернуть снимок

Укажите ориентацию для отображения записанных изображений во время просмотра. Фотографии можно повернуть на 90 градусов по часовой стрелке или на 90 градусов против часовой стрелки. Изображения, записанные в портретной ("вертикальной") ориентации, можно повернуть не более чем на 180 градусов в обоих направлениях.

Выберите изображение на экране выбора изображений (42). При отображении экрана поворота изображения нажмите кнопку мультиселектора  или , чтобы повернуть изображение на 90 градусов.

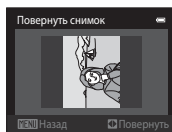

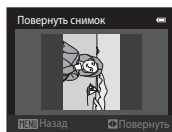
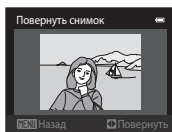

Поворот на
90 градусов против
часовой стрелки



Повернуть на
90 градусов по
часовой стрелке

Нажмите кнопку , чтобы завершить выбор ориентации отображения и сохранить данные об ориентации вместе с изображением.

Звуковая заметка

Кнопка  (режим просмотра) → выберите изображение → кнопка **MENU** →  Звуковая заметка



Звуковые заметки для изображений можно записывать, пользуясь встроенным микрофоном фотокамеры.

- При просмотре изображения без прикрепленной звуковой заметки отобразится экран записи. При просмотре изображения с прикрепленной звуковой заметкой (отображается символом  в режиме полнокадрового просмотра) отобразится экран воспроизведения звуковой заметки.

Запись звуковых заметок



- При нажатии кнопки  можно записать звуковую заметку длительностью до 20 секунд.
- Не прикасайтесь ко встроенному микрофону во время записи.

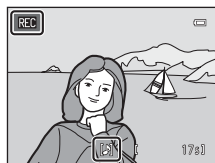

- Во время записи на мониторе мигают символы **REC** и .
- Когда запись закончится, на мониторе отобразится экран воспроизведения звуковых заметок. Для получения дополнительной информации см. раздел "Воспроизведение звуковых заметок".
- Нажмите кнопку мультиселектора  перед записью звуковой заметки или после нее, чтобы вернуться в меню просмотра. Для выхода из меню просмотра нажмите кнопку **MENU**.





Воспроизведение звуковых заметок

- Нажмите кнопку , чтобы прослушать звуковую заметку.
- Еще раз нажмите кнопку , чтобы остановить просмотр.
- Поверните рычажок зуммирования в положение **T** или **W** во время воспроизведения, чтобы настроить уровень громкости.
- Нажмите кнопку мультиселектора  перед воспроизведением звуковой заметки или после него, чтобы вернуться в меню просмотра. Для выхода из меню просмотра нажмите кнопку **MENU**.



Удаление звуковых заметок

На экране воспроизведения звуковой заметки нажмите кнопку . Нажмите кнопки мультиселектора ▲ или ▼, чтобы выбрать **Да**, и нажмите кнопку . Будет удалена только звуковая заметка.

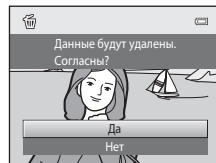

Примечания относительно звуковых заметок

- При удалении изображения с записанной звуковой заметкой будут удалены и изображение, и его звуковая заметка.
- Удалить звуковые заметки с защищенных изображений не удастся.
- Если для текущего изображения звуковая заметка уже записана, для записи новой необходимо предварительно удалить существующую.
- С помощью фотокамеры COOLPIX S2700 не удастся записать звуковую заметку для изображений, созданных с помощью цифровой фотокамеры другой марки или модели.

Дополнительная информация

Для получения дополнительной информации см. раздел "Имена файлов снимков, звуковых файлов и папок" (70).

☒ Копирование (Копирование с карты памяти во внутреннюю память фотокамеры и наоборот)

Нажмите кнопку  (режим просмотра) → кнопка MENU → ☒ Копирование

Копирование изображений с карты памяти во внутреннюю память фотокамеры и наоборот.

1 С помощью мультиселектора выберите параметр в меню копирования и нажмите кнопку **OK**.

- **С камеры на карту:** копирование изображений из внутренней памяти на карту памяти.
- **С карты на камеру:** копирование изображений с карты памяти во внутреннюю память.

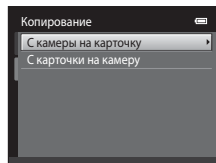

2 Выберите параметр копирования и нажмите кнопку **OK**.

- **Выбранные снимки:** копирование изображений, выбранных на экране выбора изображений (**OK**42).
- **Все снимки:** копирование всех изображений.

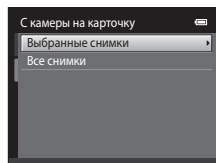

✓ **Примечания относительно копирования изображений**

- Можно скопировать файлы в формате JPEG, AVI и WAV. Файлы, записанные в других форматах, копировать нельзя.
- Звуковая заметка (**OK**44), прикрепленная к выбранным для копирования изображениям, будет скопирована вместе с изображениями.
- Выполнение описанной процедуры не гарантируется для изображений, созданных фотокамерой другой модели или измененных на компьютере.
- При копировании изображений, выбранных для функции **Задание печати** (**OK**36), метки печати не копируются. Однако настройки параметра **Защита** (**OK**41) копируются вместе с изображениями.
- Изображения или видеоролики, скопированные из внутренней памяти или с карты памяти, не удастся отобразить в режиме автосортировки (**OK**7).
- Когда копируются изображения, добавленные в альбомы (**OK**4), копии не добавляются автоматически в те же альбомы, что и исходные изображения.

Сообщение "В памяти нет снимков."

Если в фотокамеру установлена карта памяти, не содержащая изображений, при переводе фотокамеры в режим просмотра отобразится сообщение **В памяти нет снимков**. Нажмите кнопку MENU, чтобы выбрать параметр **Копирование** в меню просмотра, и скопируйте изображения, сохраненные во внутренней памяти фотокамеры, на карту памяти.

Дополнительная информация



Для получения дополнительной информации см. раздел "Имена файлов снимков, звуковых файлов и папок" (**OK**70).

Меню видео

Параметры видео

На экране съемки → кнопка **MENU** → вкладка  → Параметры видео

Выберите нужный тип записи видеоролика. При увеличении размера изображения изменяется его качество, а размер файла увеличивается.

Параметр	Описание
 HD 720p (1280×720) (настройка по умолчанию*)	Будут записаны видеоролики с соотношением сторон 16:9.
 VGA (640×480)	Будут записаны видеоролики с форматом экрана 4:3.
 QVGA (320×240)	Будут записаны видеоролики с форматом экрана 4:3.

* При записи во внутреннюю память настройкой по умолчанию является  **VGA (640×480)**.

- При использовании любых параметров частота кадров при видеосъемке составляет приблизительно 30 кадров в секунду.
- Для получения дополнительной информации о максимальной длине видеоролика см. стр. 80.

Дополнительная информация

Для получения дополнительной информации см. раздел "Имена файлов снимков, звуковых файлов и папок" ( 70).

Режим автофокуса

На экране съемки → кнопка MENU → вкладка  → Режим автофокуса

Выбор способа автофокусировки при записи видеороликов.

Параметр	Описание
AF-S Покадровый АФ (настройка по умолчанию)	При нажатии кнопки  (видеосъемка) для начала записи видеоролика выполняется блокировка фокусировки. Выберите этот параметр, когда расстояние между фотокамерой и объектом практически не меняется.
AF-F Непрерывный АФ	Непрерывная фокусировка фотокамеры во время записи видеоролика. Выберите этот параметр, когда расстояние между фотокамерой и объектом значительно изменяется во время съемки. Чтобы предотвратить звуковые помехи, возникающие при фокусировке фотокамеры, рекомендуется использовать режим Покадровый АФ .

Подавл. шумов от ветра

На экране съемки → кнопка MENU → вкладка  → Подавл. шумов от ветра

Выбор подавления шумов от ветра при записи видеороликов.

Параметр	Описание
 Вкл.	Запись с подавлением шумов от ветра, дующего в микрофон. Подходит для выполнения записи при сильном ветре. Во время просмотра другие звуки, кроме шума ветра, также могут быть плохо слышны.
OFF Выкл. (настройка по умолчанию)	Подавление шумов от ветра не выполняется.

Если включено подавление шумов от ветра, текущее значение параметра отображается во время съемки (6). Если выбрано значение **Выкл.**, символ текущего значения не отображается.

Меню настройки

Экран приветствия

Нажмите кнопку MENU → вкладка Y → Экран приветствия

Выбор отображения экрана приветствия при включении фотокамеры.

Параметр	Описание
Нет (настройка по умолчанию)	Фотокамера перейдет в режим съемки или просмотра без отображения экрана приветствия.
COOLPIX	Фотокамера отобразит экран приветствия и перейдет в режим съемки или просмотра.
Выбрать снимок	<p>Отображение изображения, выбранного в качестве экрана приветствия. Когда откроется экран выбора изображения, выберите изображение (42) и нажмите кнопку (OK).</p> <ul style="list-style-type: none">Поскольку выбранное изображение хранится в фотокамере, оно появится на экране приветствия, даже если исходное изображение будет удалено.Не удастся использовать изображения, полученные, когда для параметра Режим изображения (60) было установлено значение 4608x2592, а также копии размера 320 x 240 или меньше, созданные с помощью функции уменьшенного снимка (15) или кадрирования (16).

Часовой пояс и дата

Нажмите кнопку MENU → вкладка Y → Часовой пояс и дата

Установите часы фотокамеры.

Параметр	Описание
Дата и время	<p>Настройте текущую дату и время на часах фотокамеры. Установите дату и время на появившемся экране с помощью мультиселектора.</p> <ul style="list-style-type: none"> Выберите поле: нажмите кнопку ◀ или ▶ (будут поочередно выделены поля Д, М, Г, часов и минут). Измените выделенное поле: нажмите кнопку ▲ или ▼. Примените настройки: выберите поле минут и нажмите кнопку OK.
Формат даты	<p>Выберите порядок отображения дня, месяца и года: Год/месяц/день, Месяц/день/год или День/месяц/год.</p>
Часовой пояс	<p>С помощью параметров часового пояса можно задать параметры Дом. час. пояс и включить или выключить летнее время. Если выбран пункт назначения (➔), фотокамера автоматически вычислит разницу во времени между пунктом назначения и домашним часовым поясом (🏠), и будет сохранять изображения с использованием даты и времени пункта назначения. Данная функция полезна в путешествиях.</p>

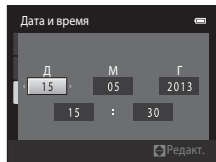

Выбор часового пояса места назначения во время путешествия

- 1** С помощью мультиселектора выберите **Часовой пояс** и нажмите кнопку **OK**.

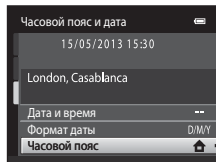

- 2** Выберите **Пункт назначения** и нажмите кнопку **OK**.

- Дата и время на мониторе изменятся в соответствии с выбранным регионом.

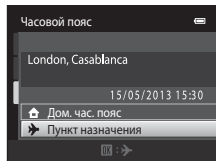

- 3** Нажмите кнопку **▶**.

- Отобразится экран выбора часового пояса.

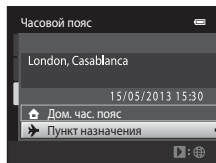

- 4** Нажмите кнопку **◀** или **▶** для выбора часового пояса места назначения.

- Нажмите кнопку **▲**, если вы находитесь в часовом поясе, где действует летнее время, чтобы включить функцию режима летнего времени и автоматически сдвинуть время на час вперед. В верхней части монитора появится символ Нажмите кнопку **▼**, чтобы отключить функцию режима летнего времени.
- Нажмите кнопку **OK**, чтобы выбрать часовой пояс места назначения.
- Если выбран часовой пояс места назначения, в режиме съемки на мониторе фотокамеры отображается символ .

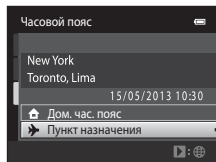

Меню настройки



Дом. час. пояс

- Чтобы переключиться на домашний часовой пояс, выберите пункт  **Дом. час. пояс** в шаге 2 и нажмите кнопку .
- Чтобы изменить домашний часовой пояс, выберите  **Дом. час. пояс** в шаге 2 и выполните те же действия, что и в пункте  **Пункт назначения**, чтобы установить домашний часовой пояс.



Летнее время

При переходе на летнее время или на зимнее время, включите или выключите режим летнего времени на экране выбора часового пояса, который отображается в шаге 4.



Впечатывание даты на изображения

Включите параметр **Печать даты** (55) в меню настройки после установки даты и времени. Если включена функция **Печать даты**, при записи изображений на них будет напечатана дата съемки.

Настройка монитора

Нажмите кнопку MENU → вкладка Y → Настройка монитора

Задайте указанные ниже параметры.

Параметр	Описание
Информация о фото	Выбор информации, отображаемой на мониторе в режимах съемки и просмотра.
Просмотр снимка	Вкл. (настройка по умолчанию): полученное изображение автоматически немедленно отображается на мониторе, а затем экран монитора возвращается в режим съемки. Выкл.: изображение не отображается после получения.
Яркость	Доступны пять значений яркости монитора. По умолчанию устанавливается значение 3 .

Информация о фото

Выберите, будет ли информация о снимке отображаться на мониторе.

Сведения об индикаторах, отображаемых на мониторе, см. в разделе "Монитор" (📖).

	Режим съемки	Режим просмотра
Показать		
Авто (настройка по умолчанию)	Текущие настройки и инструкции отображаются, как в пункте Показать выше. Если в течение нескольких секунд не выполняется никаких действий, экран примет вид, как при использовании функции Скрыть . Информация отобразится снова, когда будет выполнена следующая операция.	
Скрыть		

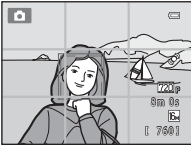
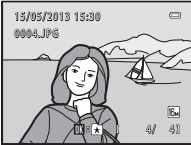
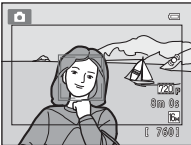
	Режим съемки	Режим просмотра
Сетка кадрир.+авто	 <p>Помимо информации, сопровождающей параметр Авто, на мониторе отображается сетка кадрирования, помогающая кадрировать снимок. При видеозаписи сетка не отображается.</p>	 <p>Текущие настройки или инструкции отображаются на мониторе так же, как и при выборе параметра Авто.</p>
Кадр видео+авто	 <p>Помимо информации, сопровождающей параметр Авто, перед началом записи отобразится рамка с указанием записываемой области экрана. Рамка не отображается, когда спусковая кнопка затвора нажата наполовину или во время записи.</p>	<p>Текущие настройки или инструкции отображаются на мониторе так же, как и при выборе параметра Авто.</p>

Печать даты (Впечатывание даты и времени)

Нажмите кнопку **MENU** → вкладка **Y** → Печать даты

Дату и время съемки можно впечатывать на изображения во время съемки. Это позволяет напечатать эти сведения даже на тех принтерах, которые не поддерживают печать даты (📷39).



Параметр	Описание
DATE Дата	Дата впечатывается на изображения.
DATE Дата и время	Дата и время впечатываются на изображения.
OFF Выкл. (настройка по умолчанию)	Дата и время не впечатываются на изображения.

Текущую настройку даты печати можно проверить на мониторе фотокамеры во время съемки (📖6). При выборе значения **Выкл.** значки не отображаются.

✓ Примечания относительно печати даты

- Впечатанная дата становится частью снимка; ее удаление невозможно. Не удастся впечатать дату и время на изображения после их получения.
- Впечатывание даты не удастся использовать в следующих ситуациях;
 - При использовании сюжетного режима **Съемка панорамы**
 - При записи видеороликов
- Дата, впечатанная на снимках, сделанных при установке для параметра **Режим изображения** (📖60) значения **📷 640x480**, может плохо читаться. При использовании функции **Печать даты** установите значение **📷 1600x1200** или больше.
- При впечатывании даты используется формат даты, определенный параметром **Часовой пояс и дата** в меню настройки (📖22, 📷50).





📎 Печать даты и задание печати

При использовании DPOF-совместимого принтера, поддерживающего печать даты съемки и информации об изображении, можно использовать функцию **Задание печати** (📷36), чтобы выполнить печать такой информации даже на изображениях, которые не были сделаны с использованием функции **Печать даты**.

Обнаруж. движения

Нажмите кнопку MENU → вкладка Y → Обнаруж. движения

Включите функцию обнаружения движения для уменьшения эффекта движения объекта и дрожания фотокамеры при съемке.

Параметр	Описание
 Авто (настройка по умолчанию)	<p>При обнаружении фотокамерой движения объекта или дрожания фотокамеры чувствительность ISO автоматически увеличивается, а выдержка уменьшается, чтобы уменьшить смазывание.</p> <p>В следующих ситуациях функция обнаружения движения не работает:</p> <ul style="list-style-type: none"> • Срабатывает вспышка. • Если параметр Мультикадр 16 (0026) доступен в режиме  (авто). • Если для параметра Чувствительность (0028) установлено значение Авто с фикс. диап., а значение чувствительности ISO фиксировано в режиме  (авто). • Если для параметра Режим зоны АФ (0030) установлено значение Ведение объекта в режиме  (авто). • Когда включен сюжетный режим Спорт, Ночной портрет, Сумерки/рассвет, Ночной пейзаж, Музей, Фейерверк, Освещение сзади или Портрет питомца.
OFF Выкл.	Функция обнаружения движения выключена.

Текущую настройку обнаружения движения можно подтвердить на мониторе камеры при съемке (006). При обнаружении дрожания фотокамеры и уменьшении выдержки символ обнаружения движения станет зеленым. При выборе значения **Выкл.** значки не отображаются.

Примечания относительно функции "Обнаруж. движения"

- В некоторых ситуациях функция обнаружения движения не сможет полностью устранить эффекты движения объекта и дрожания фотокамеры.
- Функция обнаружения движения может не сработать в случае значительного перемещения объекта или при недостаточном уровне освещенности.
- Изображения, созданные с помощью функции обнаружения движения, могут получиться "зернистыми".

АФ-помощь

Нажмите кнопку MENU → вкладка Y → АФ-помощь



Включение или выключение вспомогательной подсветки АФ, которая облегчает автоматическую фокусировку при съемке слабоосвещенного объекта.

Параметр	Описание
Авто (настройка по умолчанию)	Вспомогательная подсветка АФ используется для облегчения фокусировки, если объект недостаточно освещен. Дальность действия подсветки составляет около 1,9 м при максимальном широкоугольном положении объектива и около 1,1 м при максимальном телескопическом положении объектива (телефото). Обратите внимание, что в некоторых сюжетных режимах или зонах фокусировки, например Музей (📖44) или Портрет питомца (📖46), вспомогательная подсветка АФ может не включиться даже при выборе значения Авто.
Выкл.	Вспомогательная подсветка АФ не загорается. Фотокамере, возможно, не удастся сфокусироваться при недостаточном освещении.





Цифровой зум

Нажмите кнопку MENU → вкладка  → Цифровой зум

Включение и выключение цифрового зума.

Параметр	Описание
Вкл. (настройка по умолчанию)	Когда фотокамера находится в максимальном положении оптического зума, поворот рычажка зуммирования в положение T () приведет к включению цифрового зума ( 27).
Выкл.	Цифровой зум не включается (за исключением режима съемки видеороликов).

Примечания относительно цифрового зума

- При использовании цифрового зума фотокамера фокусируется на центре кадра независимо от настройки режима зоны АФ.
- Использование цифрового зума невозможно в следующих ситуациях:
 - Если для параметра **Непрерывный** установлено значение (**Мультикадр 16**) (26) в режиме  (авто).
 - Если для параметра **Режим зоны АФ** (30) установлено значение **Ведение объекта** в режиме  (авто).
 - Если выбран сюжетный режим **Автовыбор сюжета**, **Портрет**, **Ночной портрет** или **Портрет питомца**.
 - Если выбран режим интеллектуального портрета.

Настройка звука

Нажмите кнопку MENU → вкладка Y → Настройка звука

Можно управлять следующими настройками звука.

Параметр	Описание
Звук кнопки	Выберите Вкл. (настройка по умолчанию) или Выкл. Если выбрано значение Вкл. , при удачном завершении определенной операции раздастся одиночный звуковой сигнал, при фокусировке фотокамеры на объекте — двойной, а при обнаружении ошибки — тройной звуковой сигнал. Кроме того, при включении фотокамеры будет звучать мелодия приветствия.
Звук затвора	Выберите Вкл. (настройка по умолчанию) или Выкл. Звук при срабатывании затвора не воспроизводится, если включены некоторые функции, например непрерывная съемка или BSS (выбор лучшего снимка), а также при записи видеороликов, даже если выбрано значение Вкл.

Примечание относительно настройки звука



В сюжетном режиме **Портрет питомца** звуки нажатия кнопок и спуска затвора отключены.

Авто выкл.

Нажмите кнопку MENU → вкладка Y → Авто выкл.

Если фотокамера включена и в течение некоторого времени с ней не производится никаких действий, монитор выключится, и фотокамера перейдет в режим ожидания (📖21) в целях сохранения энергии. С помощью данного параметра можно выбрать длительность промежутка времени, после которого фотокамера переходит в режим ожидания. Можно выбрать значение **30 секунд**, **1 минута** (настройка по умолчанию), **5 минут** и **30 минут**.

При отключении монитора для функции экономии энергии

- В режиме ожидания индикатор включения питания мигает.
- По истечении приблизительно трех минут в режиме ожидания фотокамера отключается.
- Нажмите одну из следующих кнопок, чтобы включить монитор во время мигания индикатора включения питания.
 - Выключатель питания, спусковая кнопка затвора, кнопка , кнопка , кнопка  (видеосъемка)

Параметры автовыключения

- Для времени, после которого фотокамера переходит в режим ожидания, в следующих случаях установлено фиксированное значение:
 - Если отображается меню: три минуты
 - Во время показа слайдов: до 30 минут
 - При подключении сетевого блока питания EH-62G: 30 минут
- При передаче изображений с помощью карты Eye-Fi фотокамера не переходит в режим ожидания.

Форматир. памяти/Форматир. карточки

Нажмите кнопку MENU → вкладка Y → Форматир. памяти/Форматир. карточки

Данная функция используется для форматирования внутренней памяти или карты памяти.

Форматирование внутренней памяти или карт памяти приводит к необратимому удалению всех данных. Удаленные данные не удастся восстановить. Убедитесь, что важные снимки были переданы на компьютер до начала форматирования.

Форматирование внутренней памяти

Чтобы отформатировать внутреннюю память, извлеките карту памяти из фотокамеры. В меню настройки отобразится параметр **Форматир. памяти.**

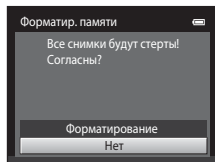

Форматирование карты памяти

Карту памяти можно отформатировать, если она вставлена в фотокамеру. В меню настройки отобразится параметр **Форматир. карточки.**

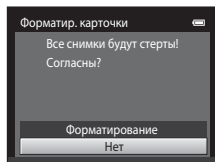

✓ Форматирование внутренней памяти и карт памяти

- Форматирование внутренней памяти или карты памяти приведет к восстановлению настроек символа альбома по умолчанию (006) (он будет отображаться в виде цифры).
- Во время форматирования не выключайте фотокамеру и не открывайте крышку батарейного отсека или гнезда карты памяти.
- При первой установке в фотокамеру карты памяти, которая ранее использовалась в другом устройстве, обязательно отформатируйте ее с помощью этой фотокамеры.

Язык/Language

Нажмите кнопку **MENU** → вкладка **Y** → Язык/Language

Для отображения меню и сообщений фотокамеры можно выбрать один из 29 языков.

Čeština	Чешский
Dansk	Датский
Deutsch	Немецкий
English	(настройка по умолчанию)
Español	Испанский
Ελληνικά	Греческий
Français	Французский
Indonesia	Индонезийский
Italiano	Итальянский
Magyar	Венгерский
Nederlands	Голландский
Norsk	Норвежский
Polski	Польский
Português (BR)	Бразильский португальский
Português (PT)	Португальский

Русский	Русский
Română	Румынский
Suomi	Финский
Svenska	Шведский
Tiếng Việt	Вьетнамский
Türkçe	Турецкий
Українська	Украинский
عربي	Арабский
简体中文	Китайский (упрощенное письмо)
繁體中文	Китайский (традиционное письмо)
日本語	Японский
한글	Корейский
ภาษาไทย	Тайский
हिन्दी	Хинди

Режим видео

Нажмите кнопку **MENU** → вкладка **Y** → Режим видео

Измените настройки, необходимые для подключения к телевизору. Выберите **NTSC** или **PAL**.

Зарядка от ПК

Нажмите кнопку MENU → вкладка Y → Зарядка от ПК

Выберите, будет ли батарея, установленная в фотокамеру, заряжаться при подключении фотокамеры к компьютеру с помощью USB-кабеля.

Параметр	Описание
Авто (настройка по умолчанию)	Если фотокамера подсоединена к работающему компьютеру, батарея, вставленная в фотокамеру, автоматически будет заряжаться, используя питание компьютера.
Выкл.	Батарея, вставленная в фотокамеру, не заряжается при подсоединении к компьютеру.

Примечания относительно подключения фотокамеры к принтеру

- Зарядка батареи не будет выполняться при подключении к принтеру, даже если принтер совместим со стандартом PictBridge.
- Если для параметра **Зарядка от ПК** установлено значение **Авто**, на некоторых принтерах, возможно, не удастся напечатать снимки с прямым подключением фотокамеры. Если после подключения фотокамеры к принтеру и ее включения на мониторе не отображается экран приветствия **PictBridge**, выключите фотокамеру и отсоедините USB-кабель. Установите для параметра **Зарядка от ПК** значение **Выкл.** и снова подключите фотокамеру к принтеру.

Примечания относительно зарядки при подсоединении к компьютеру

- Не удастся зарядить батарею или передать данные при подсоединении фотокамеры к компьютеру, если на фотокамере не установлены язык экрана, дата и время (☞22). Если закончился срок службы батареи часов фотокамеры (☞23), необходимо переустановить дату и время, чтобы зарядить батарею или передать изображения с помощью подсоединения к компьютеру. В этом случае зарядите батарею с помощью сетевого зарядного устройства EH-70P (☞16), а затем установите дату и время фотокамеры.
- Зарядка прекратится после выключения фотокамеры.
- Если во время зарядки компьютер перейдет в режим ожидания, зарядка прекратится, а фотокамера, возможно, выключится.
- При отсоединении фотокамеры от компьютера выключите фотокамеру, а затем извлеките USB-кабель.
- Полностью разряженная батарея заряжается около 2 часов 40 минут. Время зарядки увеличивается при передаче изображений во время зарядки батареи.
- Если фотокамера подключена к компьютеру, может запуститься приложение, установленное на компьютере, например Nikon Transfer 2. Если фотокамера подключена к компьютеру только для зарядки батареи, закройте приложение.
- Фотокамера выключится автоматически при отсутствии связи с компьютером в течение 30 минут после завершения зарядки батареи.
- В зависимости от технических характеристик и настроек компьютера, а также от источника и распределения питания, возможно, не удастся зарядить батарею, установленную в фотокамере, с помощью подсоединения к компьютеру.

Индикатор зарядки

В следующей таблице описаны состояния индикатора зарядки, когда фотокамера подсоединена к компьютеру.

Индикатор зарядки	Описание
Мигает медленно (зеленым)	Батарея заряжается.
Выкл.	Батарея не заряжается. Если индикатор зарядки выключается после медленного мигания зеленым при включенном индикаторе включения питания, зарядка завершена.
Мигает быстро (зеленым)	<ul style="list-style-type: none"> • Температура окружающей среды не подходит для зарядки. Зарядите батарею в помещении при температуре окружающей среды от 5°C до 35°C. • Неправильно подсоединен USB-кабель или неисправна батарея. Правильно подсоедините USB-кабель или замените батарею. • Компьютер находится в режиме ожидания, поэтому питание не подается. Перезагрузите компьютер. • Не удастся зарядить батарею, так как технические характеристики или настройки компьютера не позволяют подавать питание на фотокамеру.

Предуп. о закр. глаз

Нажмите кнопку MENU → вкладка Y → Предуп. о закр. глаз

Включение или отключение в фотокамере функции обнаружения моргающих людей при съемке с применением функции распознавания лиц (📖64) в следующих режимах.

- Режим 📷 (авто) (когда для параметра "Режим зоны АФ" установлено значение **Приоритет лица** (👁️30)).
- Выбран сюжетный режим **Автовыбор сюжета** (📖40), **Портрет** (📖40) или **Ночной портрет** (📖41).

Параметр	Описание
Вкл.	Если фотокамера определит, что один или несколько человек, возможно, закрыли глаза на изображении, созданном с помощью функции распознавания лиц, на мониторе появится окно Кто-то моргнул? . Лицо человека, который, возможно, закрыл глаза при спуске затвора, выделяется желтой рамкой. В этом случае проверьте изображение и решите, следует ли создать дополнительное изображение. Для получения дополнительной информации см. раздел "Работа с экраном предупреждения о закрытых глазах" (👁️65).
Выкл. (настройка по умолчанию)	Предупреждение о закрытии глаз выключено.

✓ Примечание относительно предупреждения о закрытии глаз

Предупреждение о закрытии глаз не работает при выборе непрерывных значений режимов **Непрерывный**, **BSS** или **Мультикадр 16**.

Работа с экраном предупреждения о закрытых глазах

Если на мониторе отображается экран **Кто-то моргнул?**, показанный справа, можно будет выполнить описанные ниже действия.

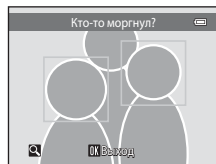

Если в течение нескольких секунд не выполняются никакие действия, фотокамера автоматически возвратится в режим съемки.



Параметр	Элемент управления	Описание
Увеличение распознанного лица мигнувшего человека	T (Q)	Поверните рычажок зуммирования в положение T (Q).
Переключение в режим полнокадрового просмотра	W (Q)	Поверните рычажок зуммирования в положение W (Q).
Выбор отображаемого лица		Если выяснится, что моргнуло сразу несколько человек, нажмите кнопку ◀ или ▶ при включенном зуме, чтобы перейти к другому лицу на экране.
Удаление изображения		Нажмите кнопку .
Переключение в режим съемки		Нажмите кнопку или спусковую кнопку затвора.

Загрузка Eye-Fi

Нажмите кнопку MENU → вкладка Y → Загрузка Eye-Fi





Параметр	Описание
 Включить	Загрузка изображений, сделанных с помощью фотокамеры, в предварительно выбранное место.
 Выключить (настройка по умолчанию)	Изображения не загружаются.

Примечания относительно карт Eye-Fi

- Обратите внимание, что изображения не будут загружаться при недостаточном уровне сигнала даже при выборе значения **Включить**.
- Выберите значение **Выключить** в местах, где использование беспроводных устройств запрещено.
- Для получения дополнительной информации см. инструкции по эксплуатации карты Eye-Fi. В случае неисправности свяжитесь с производителем карты.
- Фотокамеру можно использовать для включения/выключения карт Eye-Fi, однако поддержка других функций Eye-Fi, возможно, не будет осуществляться.
- Данная фотокамера не поддерживает функцию Endless Memory. При установке карты к компьютер отключите данную функцию. Если функция Endless Memory включена, число отснятых снимков может отображаться неправильно.
- Карты Eye-Fi предназначены для использования только в стране приобретения. Соблюдайте все местные законы, касающиеся беспроводных устройств.
- При установке значения **Включить** для данной функции батарея будет разряжаться быстрее.

Индикатор передачи данных Eye-Fi

Состояние передачи данных карты Eye-Fi, вставленной в фотокамеру, можно отслеживать на мониторе (рис. 6).

- : для функции **Загрузка Eye-Fi** установлено значение **Выключить**.
-  (горит): функция загрузки Eye-Fi включена; ожидание загрузки.
-  (мигает): функция загрузки Eye-Fi включена; загрузка данных.
- : функция загрузки Eye-Fi включена, но отсутствуют изображения для загрузки.
- : произошла ошибка. С помощью фотокамеры невозможно управлять картой Eye-Fi.

Сброс всех знач.

Нажмите кнопку MENU → вкладка Y → Сброс всех знач.

Если выбрано значение **Сброс**, настройки фотокамеры будут возвращены к значениям по умолчанию.

Основные функции съемки

Параметр	Значение по умолчанию
Режим вспышки (📖53)	Авто
Автоспуск (📖55)	Выкл.
Режим макросъемки (📖56)	Выкл.
Коррекция экспозиции (📖57)	0,0

Меню съемки

Параметр	Значение по умолчанию
Режим изображения (📖60)	16M 4608x3456
Баланс белого (🔍24)	Авто
Непрерывный (🔍26)	Покадровый
Чувствительность (🔍28)	Авто
Параметры цвета (🔍29)	Стандартные цвета
Режим зоны АФ (🔍30)	Приоритет лица
Режим автофокуса (🔍33)	Покадровый АФ

Сюжетный режим

Параметр	Значение по умолчанию
Настройка сюжетного режима в меню выбора режима съемки (📖39)	Автовыбор сюжета
Регулировка оттенка в режиме съемки еды (📖43)	Центр
Непрерывный в режиме портрета питомца (📖46)	Непрерывный
Автоспуск для портрета питомца в режиме портрета питомца (📖46)	Включить

Режим специальных эффектов

Параметр	Значение по умолчанию
Настройка режима специальных эффектов в меню настройки режима съемки (📖47)	Софт-фильтр

Меню интеллектуального портрета

Параметр	Значение по умолчанию
Смягчение тона кожи (🔘34)	Средний уровень
Таймер улыбки (🔘34)	Включить
Отслеж. моргания (🔘35)	Выкл.

Меню видео

Параметр	Значение по умолчанию
Параметры видео (🔘47)	При использовании карты памяти: 720p HD 720p (1280x720) При использовании внутренней памяти: VGA VGA (640x480)
Режим автофокуса (🔘48)	Покадровый АФ
Подавл. шумов от ветра (🔘48)	Выкл.

Меню настройки

Параметр	Значение по умолчанию
Экран приветствия (🔘49)	Нет
Информация о фото (🔘53)	Авто
Просмотр снимка (🔘53)	Вкл.
Яркость (🔘53)	3
Печать даты (🔘55)	Выкл.
Обнаруж. движения (🔘56)	Авто
АФ-помощь (🔘57)	Авто
Цифровой зум (🔘58)	Вкл.
Звук кнопки (🔘59)	Вкл.
Звук затвора (🔘59)	Вкл.
Авто выкл. (🔘59)	1 минута
Зарядка от ПК (🔘62)	Авто
Предуп. о закр. глаз (🔘64)	Выкл.
Загрузка Eye-Fi (🔘66)	Выключить

Другие

Параметр	Значение по умолчанию
Размер бумаги (📄20, 📄21)	По умолчанию
Интервал кадра для показа слайдов (🕒40)	3 секунды

- Выбор команды **Сброс всех знач.** также приводит к стиранию из памяти текущего номера файла (📄70). Нумерация продолжится начиная с наименьшего доступного номера. Чтобы сбросить нумерацию до значения "0001", удалите все изображения, сохраненные во внутренней памяти или на карте памяти (📖32), а затем выберите **Сброс всех знач.**
- Следующие настройки меню останутся без изменений при сбросе меню с помощью функции **Сброс всех знач.**
Меню съемки: данные ручной настройки (🕒25), выполненные для параметра **Баланс белого**
Меню настройки: изображение, выбранное для параметра **Экран приветствия** (📄49), **Часовой пояс и дата** (🕒50), **Язык/Language** (🗣61) и **Режим видео** (📹61)

Версия прошивки

Нажмите кнопку MENU → вкладка 📄 → Версия прошивки



Узнайте текущую версию прошивки фотокамеры.

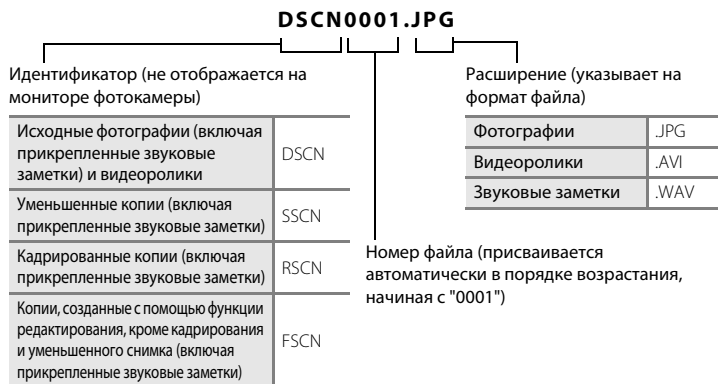

Имена файлов снимков, звуковых файлов и папок

Изображениям, видеороликам и звуковым заметкам назначаются следующие имена файлов.





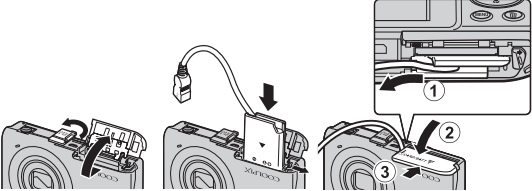

- Файлы хранятся в папках, имена которых образуются путем добавления к номеру папки идентификатора, состоящего из пяти символов: "P_" плюс трехзначный последовательный номер для изображений, сделанных в сюжетном режиме **Съемка панорамы** (например, "101P_001"; ) и "NIKON" для всех остальных изображений (например, "100NIKON"). Когда количество файлов в папке достигает 9999, создается новая папка. Номера файлов присваиваются автоматически, начиная с "0001".
- Именам файлов звуковых меток присваиваются такие же идентификаторы и номера файлов, как и изображениям, к которым эти звуковые метки прикреплены.
- Файлы, скопированные с помощью команды **Копирование > Выбранные снимки**, копируются в текущую папку, где им присваиваются новые номера файлов в порядке возрастания, начиная с самого большого номера файла, сохраненного в памяти. Команды **Копирование > Все снимки** копируют все папки с исходного носителя; имена файлов не меняются, но папкам присваиваются новые номера в возрастающем порядке, начиная с самого большого номера папки на целевом носителе ()46).
- В отдельной папке может храниться до 200 снимков. Если в текущей папке находится 200 снимков, то следующий выполненный снимок будет помещен в новую папку. Ее имя выглядит как текущее имя папки с добавленной к нему единицей. Если текущая папка имеет номер 999 и содержит 200 снимков или снимок с номером 9999, дальнейшая съемка будет невозможна. Необходимо очистить внутреннюю память, отформатировать карту памяти ()60), либо установить новую карту памяти.

Дополнительные принадлежности











Зарядное устройство	Зарядное устройство MH-66 (время зарядки полностью разряженной батареи: приблизительно 1 час 50 минут)
Сетевой блок питания	<p>Сетевой блок питания EH-62G (подключите, как показано на рисунке)</p> <p>1 2 3</p>  <p>Убедитесь, что кабель от разъема питания правильно выровнен в сетевом разъеме питания и пазах батарейного отсека, перед тем как закрыть крышку батарейного отсека/гнезда карты памяти. Если кабель плохо выровнен в пазах, можно повредить крышку и шнур при закрытии крышки.</p>
Аудио-/видеокабель	Аудио-/видеокабель EG-CP14







Сообщения об ошибках

В таблице ниже приведены сообщения об ошибках и различные предупреждения, отображаемые на мониторе фотокамеры, и действия, выполняемые в каждом случае.

Индикация	Причина/решение	
 (мигает)	Не настроены часы. Настройте дату и время.	 50
Батарея разряжена.	Зарядите или замените батарею.	14, 16
Перегрев батареи	Слишком высокая температура батареи. Выключите фотокамеру и дайте батарее время на охлаждение перед тем, как снова использовать фотокамеру. Через пять секунд монитор выключится, а индикатор включения питания будет часто мигать. Через три минуты после того как начнут мигать индикаторы, фотокамера автоматически выключится. Нажатие выключателя питания также отключает фотокамеру.	21
Во избежание перегрева камера будет выключена.	Фотокамера нагрелась. Фотокамера автоматически выключится. Оставьте ее выключенной до тех пор, пока она не остынет, а затем снова включите.	80
 ● (● мигает красным)	Фотокамера не может сфокусироваться. <ul style="list-style-type: none"> • Выполните фокусировку повторно. • Используйте блокировку фокусировки. 	26, 29 67
Подождите, пока камера закончит запись.	До завершения записи фотокамера не может выполнять другие действия. Подождите, пока сообщение автоматически исчезнет с экрана по окончании записи.	–
Карточка памяти защищена от записи.	Переключатель защиты от записи находится в положении "блокировка". Переведите переключатель защиты от записи на карте памяти в положение "запись".	–
Недоступно, если карта Eye-Fi заблокирована.	Переключатель защиты от записи карты Eye-Fi находится в положении "блокировка". Переведите переключатель защиты от записи в положение "запись".	–
	Ошибка доступа к карте Eye-Fi. <ul style="list-style-type: none"> • Убедитесь в том, что контакты не загрязнены. • Проверьте правильность установки карты Eye-Fi. 	18 18
Эту карточку использовать нельзя.	Ошибка доступа к карте памяти. <ul style="list-style-type: none"> • Используйте рекомендованные карты памяти. 	19
Карточка не читается.	<ul style="list-style-type: none"> • Убедитесь в том, что контакты не загрязнены. 	18
	<ul style="list-style-type: none"> • Проверьте правильность установки карты памяти. 	18

Индикация	Причина/решение	
Карточка не отформатирована. Отформатировать? Да Нет	Карта памяти не отформатирована для использования с фотокамерой COOLPIX S2700. При форматировании будут удалены все данные на карте памяти. При необходимости сохранения копий каких-либо изображений выберите Нет и сохраните копии на компьютере или другом хранилище перед форматированием карты памяти. Выберите Да и нажмите кнопку  , чтобы отформатировать карту памяти.	18
Закончилась память.	Карта памяти переполнена. <ul style="list-style-type: none"> Выберите меньший размер снимка. Удалите изображения. Вставьте новую карту памяти. Извлеките карту памяти и используйте внутреннюю память. 	60 32 18 19
Снимок нельзя сохранить.	Ошибка при сохранении изображения. Форматирование внутренней памяти или карты памяти.	 60
	Закончились свободные номера файлов. Вставьте новую карту памяти или отформатируйте внутреннюю память или карту памяти.	 70
	Изображение нельзя использовать в качестве экрана приветствия. Следующие изображения нельзя использовать в качестве экрана приветствия. <ul style="list-style-type: none"> Изображения, созданные, когда для параметра Режим изображения было установлено значение  4608x2592. Изображения, уменьшенные до размера 320 x 240 или менее с помощью кадрирования или редактирования уменьшенных снимков. 	 49
	Недостаточно свободного пространства для сохранения копии. Удалите изображения с носителя данных.	32
Альбом полон. Нельзя добавлять изображения.	В альбом уже добавлено 200 изображений. <ul style="list-style-type: none"> Удалите несколько изображений из альбома. Добавьте снимки в другой альбом. 	 5  4
Звуковой файл сохранить нельзя.	К этому файлу нельзя прикрепить звуковую заметку. <ul style="list-style-type: none"> Звуковые заметки нельзя прикреплять к видеороликам. Выберите изображение, созданное COOLPIX S2700. 	–  45
На сделанном снимке обнаружено моргание.	Во время съемки один или несколько портретируемых моргнули. Проверьте результаты в режиме просмотра.	30, 51
Снимок изменить невозможно.	Не удастся отредактировать выбранное изображение. <ul style="list-style-type: none"> Выберите изображения, поддерживающие функцию редактирования. Видеоролики редактировать невозможно. 	 11 –
Видео записать нельзя.	Ошибка времени ожидания в процессе видеозаписи. Используйте карту памяти с более высокой скоростью записи.	19

Индикация	Причина/решение	
В памяти нет снимков.	Во внутренней памяти фотокамеры или на карте памяти отсутствуют изображения. <ul style="list-style-type: none"> • Чтобы просмотреть изображения, хранящиеся во внутренней памяти, извлеките из фотокамеры карту памяти. • Для копирования изображений, сохраненных во внутренней памяти фотокамеры, на карту памяти нажмите кнопку MENU, чтобы выбрать параметр Копирование в меню просмотра. 	19  46
	Изображение не было добавлено в альбом. <ul style="list-style-type: none"> • Добавьте изображение в альбом. • Выберите альбом, в который было добавлено изображение. 	 4  5
	В категории, выбранной в режиме автосортировки, отсутствуют изображения. Выберите категорию, содержащую отсортированные изображения.	 7
Файл не является снимком.	Файл создан не фотокамерой COOLPIX S2700. Файл не удастся просмотреть на COOLPIX S2700.	-
Этот файл просмотреть нельзя.	Просмотрите данный файл с помощью компьютера или устройств, на которых он был создан или отредактирован.	-
Все снимки скрыты.	Изображения, доступные для показа слайдов, отсутствуют.	 40
Этот снимок нельзя стереть.	Изображение защищено. Отключите защиту.	 41
Пункт назначения находится в текущем часовом поясе.	Место назначения находится в домашнем часовом поясе.	 50
Ошибка объектива	Объектив работает неправильно. Выключите фотокамеру и включите ее снова. Если ошибка не устранена, обратитесь к продавцу или в сервисный центр компании Nikon.	20
Ошибка передачи данных	При установке связи с принтером произошла ошибка. Выключите фотокамеру и снова подсоедините USB-кабель.	 19
Ошибка системы	Ошибка внутренних схем фотокамеры. Выключите фотокамеру, извлеките и снова установите батарею. Если ошибка не устранена, обратитесь к продавцу или в сервисный центр компании Nikon.	14, 21
Ошибка принтера. Проверьте состояние принтера.	Ошибка принтера. Проверьте принтер. Устранив неисправность, выберите Продолжить и нажмите кнопку  для возобновления печати.*	-
Ошибка печати: проверьте бумагу	В принтер не установлена бумага указанного размера. Установите бумагу указанного размера, выберите Продолжить и нажмите кнопку  для возобновления печати.*	-

Индикация	Причина/решение	
Ошибка печати: застревание бумаги	В принтере застряла бумага. Выньте застрявшую бумагу, выберите Продолжить и нажмите кнопку  для возобновления печати.*	–
Ошибка печати: закончилась бумага	В принтере нет бумаги. Установите бумагу указанного размера, выберите Продолжить и нажмите кнопку  для возобновления печати.*	–
Ошибка печати: проверьте чернила	Ошибка чернил. Проверьте уровень чернил, выберите Продолжить и нажмите кнопку  для возобновления печати.*	–
Ошибка печати: закончились чернила	Закончились чернила или пуст картридж для чернил. Замените картридж для чернил, выберите Продолжить и нажмите кнопку  для возобновления печати.*	–
Ошибка печати: поврежден файл	Файл изображения для печати содержит ошибку. Выберите пункт Отмена и нажмите кнопку  для отмены печати.	–

* Дополнительные сведения и инструкции см. в документации, входящей в комплект поставки принтера.



A series of horizontal dashed lines spanning the width of the page, intended for handwriting practice. There are 15 lines in total, starting from the top right and extending to the bottom left.



Технические примечания и алфавитный указатель

Увеличение срока службы и улучшение работы

фотокамеры 2

Карты памяти 5

Чистка 6

Хранение 6

Поиск и устранение неисправностей 7

Технические характеристики 14

Поддерживаемые стандарты 17

Алфавитный указатель 18

Увеличение срока службы и улучшение работы фотокамеры

Фотокамера

Чтобы обеспечить длительный срок службы данного изделия Nikon, при использовании или хранении устройства необходимо соблюдать следующие меры предосторожности, а также предупреждения в разделе "Меры предосторожности" (vi-viii).

Храните фотокамеру в сухом месте

При попадании фотокамеры в воду или под воздействием высокой влажности фотокамера выходит из строя.

Не роняйте фотокамеру

Изделие может выйти из строя, если подвергать его сильным ударам или тряске.

Осторожно обращайтесь с объективом и подвижными частями фотокамеры

Не прилагайте чрезмерных усилий к объективу, крышке объектива, монитору, гнезду карты памяти или батарейному отсеку. Эти элементы легко повредить. Приложение усилий к крышке объектива может привести к повреждению объектива или неисправности фотокамеры. Если монитор разбился, необходимо предпринять срочные меры во избежание травм осколками стекла и предупредить попадание жидкокристаллического вещества на кожу, в глаза и в рот.

Не направляйте объектив на источники яркого света в течение длительного времени

Не направляйте объектив на солнце и другие источники яркого света в течение длительного времени при использовании и хранении фотокамеры. Яркий свет может вызвать ухудшение работы матрицы ПЗС и появление на снимках белых пятен.

Не допускайте попадания изделия в зону действия сильных магнитных полей

Не используйте и не храните фотокамеру вблизи приборов, создающих сильное электромагнитное излучение. Сильные статические заряды или магнитные поля, создаваемые различным оборудованием (например, радиопередатчиками), могут воздействовать на монитор фотокамеры, повредить данные, сохраненные на карте памяти, или создать помехи для работы внутренних схем фотокамеры.

Избегайте резких изменений температуры

Резкие изменения температуры, например при входе в холодную погоду в теплое помещение или выходе из него, могут вызвать появление конденсата внутри фотокамеры. Для защиты от появления конденсата заранее поместите фотокамеру в чехол или закрытый полиэтиленовый пакет.

Прежде чем извлекать батареи или карту памяти, а также отсоединять источник питания, необходимо выключить устройство

Не извлекайте батарею из выключенного устройства, а также в процессе записи или удаления снимков. Принудительное отключение питания в этих случаях может привести к потере данных или повреждению внутренней памяти фотокамеры и ее электронных схем.

Примечания по монитору

- Мониторы и электронные видеодиспетчеры изготавливаются с очень высокой точностью; как минимум, 99,99 % пикселей эффективны, и лишь не более 0,01 % пикселей отсутствуют или дефектны. В связи с этим, хотя такие дисплеи и могут содержать постоянно светящиеся пиксели (белые, красные, синие или зеленые) или пиксели, которые никогда не горят (черные), это не является признаком неисправности и не влияет на качество снимков, записанных с помощью данного устройства.
- При кадрировании ярких объектов на мониторе могут появляться белые или цветные полосы. Это явление, называемое "светящимся следом", возникает, когда на матрицу попадает очень яркий свет. Оно вызвано характеристиками матрицы и не является неисправностью. Светящийся след может также вызвать частичное изменение окраски монитора во время съемки. Светящийся след не влияет на записанные изображения за исключением тех случаев, когда при съемке для параметра **Мультикадр 16** задано значение **Непрерывный**, и при записи видеороликов. При записи в этих режимах рекомендуется избегать ярких объектов (например, солнца, солнечных бликов и источников электрического освещения).
- При ярком освещении изображение на мониторе, возможно, будет трудно рассмотреть.
- Монитор оснащен подсветкой LED. При снижении яркости монитора или появлении мерцания на нем обратитесь в сервисный центр компании Nikon.

Батарея

Перед использованием обязательно прочтите и примите во внимание предупреждения в "Меры предосторожности" (□□vi-viii).

- Перед использованием фотокамеры проверьте уровень заряда батареи и при необходимости зарядите ее или замените. Не продолжайте зарядку после того, как батарея полностью зарядится, так как это приведет к уменьшению срока службы батареи. При съемке важных событий полезно иметь при себе полностью заряженную запасную батарею.
- Не используйте батарею при температуре окружающей среды ниже 0 °C или выше 40 °C.
- Перед началом использования зарядите батарею в помещении при температуре окружающей среды от 5 °C до 35 °C.
- При зарядке батареи, вставленной в COOLPIX S2700, с помощью сетевого зарядного устройства EN-70P или компьютера зарядка батареи не выполняется при температуре окружающей среды ниже 0 °C или выше 45 °C.
- Обратите внимание, что в процессе использования батарея может нагреваться; прежде чем поместить ее в зарядное устройство, дождитесь, пока она остынет. Несоблюдение этих мер предосторожности может привести к повреждению батареи, ухудшить ее характеристики или помешать правильной зарядке.
- В холодную погоду емкость батарей, как правило, уменьшается. Перед съемкой в холодную погоду убедитесь, что батарея полностью заряжена. Храните запасные батареи в теплом месте и при необходимости заменяйте их. При нагреве холодная батарея может восстановить часть своего заряда.
- Загрязнение контактов батареи может повлиять на работоспособность фотокамеры. При загрязнении контактов батареи до начала ее использования протрите их чистой, сухой тканью.
- Если батарея не будет использоваться в течение некоторого времени, вставьте ее в фотокамеру, полностью разрядите, а затем извлеките и уберите на хранение. Батарею следует хранить в прохладном месте при температуре от 15 °C до 25 °C. Не храните батарею в жарком или очень холодном месте.
- Всегда извлекайте батарею из фотокамеры или дополнительного зарядного устройства, если она не используется. В результате батарея может чрезмерно разрядиться и стать непригодной для эксплуатации. Включение и выключение фотокамеры при разряженной батарее может привести к сокращению срока службы батареи.
- Перезаряжайте батарею, по меньшей мере, каждые шесть месяцев, а убирая батарею на хранение, полностью разряжайте ее.
- После извлечения батареи из фотокамеры или дополнительного зарядного устройства поместите батарею в футляр для батареи и поместите ее в прохладное место.
- Заметное уменьшение времени, когда полностью заряженная батарея удерживает заряд при использовании при комнатной температуре, означает, что батарею необходимо заменить. Приобретите новую батарею EN-EL19.
- Если батарея быстро разряжается, замените ее. Использованные батареи являются ценным вторичным сырьем. Сдавайте их в переработку в соответствии с установленными правилами утилизации.

Сетевое зарядное устройство

Перед использованием обязательно прочтите и примите во внимание предупреждения в "Меры предосторожности" (📖vi-viii).

- Сетевое зарядное устройство EH-70P предназначено только для использования с совместимыми устройствами. Не используйте его с устройствами других моделей или марок.
- Сетевое зарядное устройство EH-70P совместимо с электрической сетью переменного тока 100-240 В, 50/60 Гц. При использовании за границей при необходимости установите переходник (имеется в продаже). Подробнее о переходниках можно узнать в туристическом агентстве.
- Ни при каких обстоятельствах не используйте сетевой блок питания другой модели или другого производителя, кроме сетевого зарядного устройства EH-70P или сетевого блока питания USB. Несоблюдение этой меры предосторожности может привести к перегреву или повреждению фотокамеры.

Карты памяти

- Используйте только карту памяти типа Secure Digital. Для получения дополнительной информации о картах памяти см. раздел "Рекомендованные карты памяти" (📖19).
- Соблюдайте меры предосторожности, описанные в документации, прилагаемой к карте памяти.
- Не наклеивайте на карты памяти ярлыки и наклейки.
- При установке в фотокамеру карт памяти, использовавшиеся ранее в других устройствах, обязательно отформатируйте их с использованием этой фотокамеры. Новые карты памяти рекомендуется отформатировать с помощью этой фотокамеры.
- Помните, что **форматирование безвозвратно удаляет все изображения и другую информацию, сохраненную на карте памяти**. Перед форматированием не забудьте скопировать с карты памяти все изображения, которые требуется сохранить.
- При отображении сообщения **Карточка не отформатирована. Отформатировать?**, когда фотокамера включена, карту памяти необходимо отформатировать. Если на карте имеются данные, которые не следует удалять, нажмите **Нет**. Скопируйте требуемые данные на компьютер или другое устройство. Чтобы отформатировать карту, нажмите **Да**. Появится диалоговое окно подтверждения. Чтобы начать форматирование, нажмите кнопку **OK**.
- Во время форматирования, записи или удаления данных с карты памяти и передачи данных на компьютер недопустимы следующие действия. Несоблюдение этих мер предосторожности может привести к потере данных и повредить фотокамеру или карту памяти:
 - Открытие крышки батарейного отсека/гнезда карты памяти, чтобы извлечь или установить батарею или карту памяти.
 - Выключение фотокамеры.
 - Отсоединение сетевого блока питания.
- Не форматируйте карту памяти с помощью компьютера.

Чистка

Объектив	Не прикасайтесь пальцами к объективу. Пылинки и ворсинки следует сдувать (обычно это делается с помощью небольшого устройства с резиновой грушей на одном конце; когда ее сжимают, на другом конце образуется струя воздуха). Отпечатки пальцев и другие загрязнения, которые не удается удалить воздухом, удаляют с объектива мягкой тканью, по спирали перемещая ее от центра объектива к его краям. Если таким образом очистить их также не удастся, протрите их тканью, слегка смоченной жидкостью для чистки линз.
Монитор	Удалите пыль или грязь продуванием воздухом. Для удаления отпечатков пальцев и других загрязнений протрите монитор сухой мягкой тканью, стараясь сильно не нажимать на него.
Корпус	Удалите пыль и грязь продуванием воздухом, после чего протрите мягкой сухой тканью. После использования фотокамеры на пляже и в других местах с большим количеством песка или пыли удалите песок, пыль и соль при помощи сухой мягкой ткани, слегка смоченной в пресной воде, а затем аккуратно протрите насухо. Помните, что гарантийные обязательства не распространяются на повреждения, вызванные проникновением инородных веществ внутрь фотокамеры.

Не используйте для чистки спирт, растворитель и другие летучие химикаты.

Хранение

Следует выключать фотокамеру, если она не используется. Прежде чем убрать фотокамеру, убедитесь, что индикатор включения не горит. Извлекайте батарею, если не предполагается использование фотокамеры на протяжении длительного времени. Не храните фотокамеру рядом с нафталиновыми или камфарными средствами против моли или в местах, которые:

- находятся рядом с оборудованием, создающим сильные электромагнитные поля, таким как телевизор или радиоприемник;
- подвергаются воздействию температуры ниже -10°C или выше 50°C ;
- плохо проветриваются или имеют уровень влажности более 60 %.









Для защиты от влаги и плесени вынимайте фотокамеру из места хранения хотя бы раз в месяц. Включите фотокамеру, несколько раз спустите затвор, после чего снова поместите ее на хранение.

- При хранении батареи следуйте мерам предосторожности, приведенным в пункте "Батарея" (🔋4) раздела "Увеличение срока службы и улучшение работы фотокамеры".













Поиск и устранение неисправностей

Прежде чем обращаться к продавцу или представителю компании Nikon, просмотрите приведенный ниже перечень распространенных неисправностей.

Монитор, настройки и питание фотокамеры



Неисправность	Причина/решение	
<p>Фотокамера включена, но не реагирует.</p>	<p>Дождитесь окончания записи. Если проблема не устраняется, выключите фотокамеру. Если фотокамера не выключается, выньте и снова вставьте батарею или аккумулятор, или если используется сетевой блок питания, отсоедините и снова подсоедините сетевой блок питания. Имейте в виду, что хотя любые записываемые на данный момент данные будут потеряны, данные, которые уже были записаны не будут затронуты при извлечении батареи или отключении источника питания.</p>	<p>21,  71</p>
<p>Батарею, вставленную в фотокамеру, нельзя зарядить.</p>	<ul style="list-style-type: none"> • Проверьте все соединения. • В меню настройки для параметра Зарядка от ПК выбрано значение Выкл. • Если фотокамера заряжается при подключении к компьютеру, зарядка будет приостановлена при выключении фотокамеры. • Если фотокамера заряжается при подключении к компьютеру, зарядка будет приостановлена, если компьютер переведен в спящий режим, при этом фотокамера может выключиться. • В зависимости от технических характеристик, настроек и состояния компьютера, возможно, не удастся зарядить батарею, установленную в фотокамере, с помощью подсоединения к компьютеру. 	<p>16 88,  62 88,  62 88,  62 —</p>
<p>Фотокамеру не удастся включить в следующих случаях.</p>	<ul style="list-style-type: none"> • Батарея разряжена. • При подсоединении к розетке с помощью сетевого зарядного устройства не удастся включить фотокамеру. 	<p>20 16</p>
<p>Фотокамера выключается без предупреждения.</p>	<ul style="list-style-type: none"> • Батарея разряжена. • Фотокамера автоматически выключается для экономии энергии, если не выполняется никаких действий в течение длительного времени. • Фотокамера и батарея могут работать ненадлежащим образом при низкой температуре. • Фотокамера выключится, если сетевое зарядное устройство подключить к включенной фотокамере. • Отсоединен USB-кабель, соединяющий фотокамеру с компьютером или принтером. Подсоедините USB-кабель. • Высокая температура внутренних деталей фотокамеры или карты памяти. Оставьте ее выключенной до тех пор, пока она не остынет, а затем снова включите. 	<p>20 21,  59  4 16 72,  19 —</p>













Поиск и устранение неисправностей











Неисправность	Причина/решение	
Нет изображения на мониторе.	<ul style="list-style-type: none"> • Фотокамера выключена. • Батарея разряжена. • Фотокамера перешла в режим ожидания для уменьшения энергопотребления. Нажмите выключатель питания, спусковую кнопку затвора, кнопку , кнопку  или кнопку  (видеосъемка). • Если индикатор вспышки мигает, дождитесь окончания зарядки вспышки. • Фотокамера подключена к компьютеру с помощью USB-кабеля. • Фотокамера подключена к телевизору с помощью аудио-/видеокабеля. 	21 20 21 53 72, 75 72,  17
Изображение на мониторе трудно рассмотреть.	<ul style="list-style-type: none"> • Настройте яркость монитора. • Монитор загрязнен, очистите его. 	86,  53  6
Неправильные дата и время записи.	<ul style="list-style-type: none"> • Если часы фотокамеры не были установлены, индикатор "Дата не установлена" будет мигать во время съемки и записи видеороликов. Для снимков и видеороликов, записанных до установки часов, будет установлена дата "00/00/0000 00:00" или "01/01/2013 00:00", соответственно. Задайте правильное время и дату с помощью параметра Часовой пояс и дата в меню настройки. • Часы фотокамеры не такие точные, как обычные часы. Периодически сверяйте время на часах фотокамеры с более точными часами и подстраивайте их при необходимости. 	22,  50 23,  50
На мониторе отсутствуют индикаторы.	В меню настройки параметров Настройка монитора для параметра Информация о фото выбрано значение Скрыть .	86,  53
Печать даты недоступен.	Часы фотокамеры не установлены.	22, 86,  50
Дата не появляется на изображениях даже после включения параметра Печать даты .	<ul style="list-style-type: none"> • Текущий режим съемки не поддерживает функцию Печать даты. • Не удастся впечатать дату на видеоролики. 	86,  55
При включении фотокамеры отобразится экран настройки часового пояса и даты.	Батарея часов разряжена, всем настройкам возвращены значения по умолчанию.	22, 23
Настройки фотокамеры сброшены.		
Монитор выключается, а индикатор включения часто мигает.	Слишком высокая температура батареи. Выключите фотокамеру и дайте батарее остыть, а потом возобновите использование. Через три минуты после того как начнут мигать индикаторы, фотокамера автоматически выключится. Нажатие выключателя питания также отключает фотокамеру.	21

Неисправность	Причина/решение	
Фотокамера нагревается.	Температура фотокамеры может увеличиться при использовании в течение длительного времени для съемки видеороликов или отправки изображений с помощью карты Eye-Fi или при использовании в среде с высокой температурой; это не является неисправностью.	–

Съемка







Неисправность	Причина/решение	
Изображения не создаются при нажатии спусковой кнопки затвора.	<ul style="list-style-type: none"> • Если фотокамера находится в режиме просмотра, нажмите кнопку , спусковую кнопку затвора или кнопку  (видеосъемка). • Если отображается меню, нажмите кнопку MENU. • Батарея разряжена. • Если мигает индикатор вспышки, вспышка заряжается. 	8, 30 10 20 53
Фотокамера не может сфокусироваться.	<ul style="list-style-type: none"> • Объект находится слишком близко к фотокамере. Попробуйте выполнить съемку в режиме макросъемки или сюжетном режиме Автовыбор сюжета или Макро. • Фокусировка производится по одному из объектов, с которыми автофокусировка работает некорректно. • Выберите значение Авто для параметра АФ-помощь в меню настройки. • Выключите фотокамеру и включите ее снова. 	40, 43, 56 29 87,  57 21
Изображения смазаны.	<ul style="list-style-type: none"> • Используйте вспышку. • Увеличьте значение чувствительности ISO. • Включите обнаружение движения. • Воспользуйтесь функцией BSS. • Используйте штатив для стабилизации фотокамеры при съемке (одновременное использование автоспуска будет более эффективным). 	53 37,  28 87,  56 37, 44,  26 55









Неисправность	Причина/решение	
На мониторе виднеются полосы или пропадает цвет.	Явление "светящийся след" возникает, когда на матрицу попадает очень яркий свет. При съемке, если для параметра Непрерывный установлено значение Мультикадр 16 , а также при съемке видеороликов рекомендуется избегать таких ярких объектов, как солнце, отражения солнца и источники электрического света.	 27,  3
Яркие точки на изображении при использовании вспышки.	Отражение вспышки от взвешенных в воздухе частиц. Установите для режима вспышки значение  (Выкл.).	54
Вспышка не срабатывает.	<ul style="list-style-type: none"> Для режима вспышки установлено значение  (Выкл.). 	54
	<ul style="list-style-type: none"> Выбраны сюжетные режимы, при которых вспышка не работает. 	59
	<ul style="list-style-type: none"> В меню интеллектуального портрета для параметра Отслеж. моргания установлено значение Вкл. 	51
	<ul style="list-style-type: none"> Включена другая функция, ограничивающая работу вспышки. 	62
Невозможно использование оптического зума.	Оптический зум не работает во время записи видео.	79
Невозможно использование цифрового зума.	<ul style="list-style-type: none"> Для параметра Цифровой зум в меню настройки задано значение Выкл. Цифровой зум не удастся использовать в следующих ситуациях. 	87,  58
	<ul style="list-style-type: none"> - Если для параметра Непрерывный установлено значение Мультикадр 16 в режиме  (авто). 	37,  26
	<ul style="list-style-type: none"> - Если для параметра Режим зоны АФ установлено значение Ведение объекта в режиме  (авто). 	38,  30
	<ul style="list-style-type: none"> - Если выбран сюжетный режим Автовыбор сюжета, Портрет, Ночной портрет или Портрет питомца. 	40, 41, 46
	<ul style="list-style-type: none"> - При съемке в режиме интеллектуального портрета. 	49
Режим изображения недоступен.	Включена другая функция, ограничивающая функцию Режим изображения .	60
Спуск затвора не сопровождается звуком.	<ul style="list-style-type: none"> В меню настройки для параметра Настройка звука > Звук затвора выбрано значение Выкл.. Звук отсутствует, даже если в некоторых режимах съемки и настройках установлено значение Вкл. 	87,  59
	<ul style="list-style-type: none"> Динамик заблокирован. Не закрывайте динамик. 	3, 26
Вспомогательная подсветка АФ не загорается.	В меню настройки для параметра АФ-помощь выбрано значение Выкл. . Вспомогательная подсветка АФ, возможно, не будет работать, в зависимости от положения зоны фокусировки или текущего сюжетного режима, даже если выбрано значение Авто .	87,  57

Неисправность	Причина/решение	
Изображения выглядят размытыми.	Объектив загрязнен. Очистите объектив.	 6
Неестественные цвета.	Баланс белого не соответствует источнику света.	37, 43,  24
На снимках появляются случайно расположенные яркие точки ("шум").	Слишком длинная выдержка или слишком высокая чувствительность при слишком темном объекте. Шум можно уменьшить следующими способами. <ul style="list-style-type: none"> • путем применения вспышки; • путем установки меньшего значения чувствительности ISO. 	53 37,  28
На видеороликах появляются случайно расположенные яркие точки ("шум").	При съемке видеороликов в условиях недостаточного освещения изображение может получиться "зернистым". Это случается при увеличении чувствительности ISO и не является признаком неисправности.	–
Изображения слишком темные (недоэкспонированные).	<ul style="list-style-type: none"> • Для режима вспышки установлено значение  (Выкл.). • Перекрыто окно вспышки. • Объект съемки находится за пределами зоны действия вспышки. • Настройте коррекцию экспозиции. • Повысьте чувствительность. • Объект освещен сзади. Выберите сюжетный режим Освещение сзади или установите для режима вспышки значение  (Заполняющая вспышка). 	54 26 53 57 37,  28 44, 54
Изображения слишком светлые (переэкспонированные).	Настройте коррекцию экспозиции.	57
Непредсказуемые результаты при выборе режима вспышки  (Авт. реж. с ум. эф. "кр. глаз").	При съемке с использованием функции  (Авт. реж. с ум. эф. "кр. глаз") или заполняющей вспышки с медленной синхронизацией и подавлением эффекта "красных глаз" в сюжетном режиме Ночной портрет функция подавления эффекта "красных глаз" может быть применена также в местах, в которых этот эффект отсутствует. Используйте любой другой сюжетный режим, кроме режима Ночной портрет , смените настройку вспышки на любую другую, кроме  (Авт. реж. с ум. эф. "кр. глаз") и повторите попытку.	41, 54
Тон кожи не смягчается.	<ul style="list-style-type: none"> • При некоторых условиях съемки не удается смягчить тон кожи лица. • Используйте функцию  (Смягчение тона кожи) для функции "Глянцевое" ретушир. в меню просмотра для изображений, включающих более трех лиц. 	66,  34 66,  13
Сохранение снимков занимает много времени.	Сохранение снимков может требовать больше времени в следующих ситуациях: <ul style="list-style-type: none"> • При включении функции понижения шума. • Для режима вспышки установлено значение  (Авт. реж. с ум. эф. "кр. глаз"). • При использовании функции смягчения тона кожи при съемке. 	– 54 40, 41, 66,  34

Неисправность	Причина/решение	
На мониторе или изображениях появляются цветные круги или светлые полосы.	При съемке с освещением сзади или при наличии в кадре яркого источника света (например, солнечный свет) на изображении могут появляться цветные круги или светлые полосы (двойное изображения). Измените расположение источника света или скомпонуйте снимок так, чтобы источник света не попадал в кадр, затем повторите попытку.	–

Просмотр

Неисправность	Причина/решение	
Невозможно воспроизвести файл.	<ul style="list-style-type: none"> • Файл или папка были переписаны или переименованы с помощью компьютера или фотокамеры другого производителя. • Не удастся просмотреть видеоролики, записанные с помощью фотокамеры, отличной от COOLPIX S2700. 	– 82
Не удастся увеличить изображение.	<ul style="list-style-type: none"> • Изображения, созданные на других фотокамерах, отличных от COOLPIX S2700, возможно, не удастся увеличить. • Увеличение при просмотре не удастся использовать для видеороликов, уменьшенных снимков или изображений, кадрированных до размера 320 x 240 или менее. 	–
Невозможно записать или воспроизвести звуковую заметку.	<ul style="list-style-type: none"> • Звуковые заметки нельзя прикреплять к видеороликам. • Звуковые заметки нельзя прикреплять к изображениям, созданным на других камерах. Звуковые заметки, прикрепленные к снимкам на других камерах, нельзя проигрывать на этой камере. 	– 71,  44
Не удастся редактировать изображения.	<ul style="list-style-type: none"> • Эти функции нельзя использовать для видеороликов. • Эти функции не удастся использовать для изображений, сделанных при установке для параметра Режим изображения значения:  4608x2592. • Выберите изображения, поддерживающие функции редактирования. • Фотокамера не поддерживает функцию редактирования изображений, созданных фотокамерами других моделей. 	– 60 71,  11  10
Изображения не отображаются на экране телевизора.	<ul style="list-style-type: none"> • Выберите правильный Режим видео. • На карте памяти нет изображений. Вставьте другую карту памяти. Извлеките карту памяти, чтобы просмотреть изображения из внутренней памяти. 	88,  61 18
Символ альбома принял значение по умолчанию, либо добавленные в альбом изображения не удастся отобразить при просмотре избранных снимков.	Данные, сохраненные на карте памяти, возможно, не будут воспроизводиться надлежащим образом, если они были перезаписаны на компьютере.	–

Неисправность	Причина/решение	
Записанные изображения не отображаются в режиме автосортировки.	<ul style="list-style-type: none"> • Требуемое изображение было отсортировано в категорию, которая отличается от просматриваемой в данный момент. • В режиме автосортировки не удастся отобразить изображения, созданные фотокамерой, отличной от COOLPIX S2700, или скопированные с помощью функции копирования. • Изображения, сохраненные во внутренней памяти или на карте памяти, возможно, не будут корректно воспроизводиться, если они были перезаписаны на компьютере. • В каждую категорию можно добавить не более 999 изображений или видеороликов. Если в требуемой категории уже сохранено 999 изображений, новые изображения или видеоролики не удастся добавить. 	<p>70, 7</p> <p>70, 8, 46</p> <p>–</p> <p>70, 8</p>
При подключении фотокамеры к компьютеру не запускается приложение Nikon Transfer 2.	<ul style="list-style-type: none"> • Фотокамера выключена. • Батарея разряжена. • Неправильно подключен USB-кабель. • Фотокамера не распознается компьютером. • Убедитесь, что конфигурация компьютера отвечает требованиям. • Компьютер не настроен для автоматического запуска программы Nikon Transfer 2. Для получения дополнительной информации о программе Nikon Transfer 2 см. информацию справки программы ViewNX 2. 	<p>21</p> <p>20</p> <p>72</p> <p>–</p> <p>73</p> <p>73</p>
Экран приветствия PictBridge не отображается при подсоединении фотокамеры к принтеру.	<p>При использовании ряда PictBridge-совместимых принтеров экран приветствия PictBridge может не отображаться, и печать изображений может быть невозможна, если в меню настройки для параметра Зарядка от ПК установлено значение Авто. Установите для параметра Зарядка от ПК значение Выкл. и снова подключите фотокамеру к принтеру.</p>	<p>72, 62</p>
Не отображаются изображения, отобранные для печати.	<ul style="list-style-type: none"> • На карте памяти нет изображений. Вставьте другую карту памяти. • Извлеките карту памяти, чтобы распечатать изображения из внутренней памяти. 	<p>18</p>
Не удастся выбрать размер бумаги с помощью фотокамеры.	<p>В следующих случаях не удастся выбрать размер бумаги с помощью фотокамеры даже при печати на PictBridge-совместимом принтере. Выберите размер бумаги для принтера.</p> <ul style="list-style-type: none"> • принтер не поддерживает размеры бумаги, указанные фотокамерой; • принтер автоматически выбирает размер бумаги. 	<p>72, 20, 21</p> <p>–</p>

Технические характеристики

Цифровая фотокамера Nikon COOLPIX S2700

Тип	Компактная цифровая фотокамера
Число эффективных пикселей	16,0 млн.
Матрица	$\frac{1}{2}$,3 дюйма, ПЗС; всего приблизительно 16,44 млн пикселей
Объектив	6х оптический зум, объектив NIKKOR
Фокусное расстояние	4,6–27,6мм (угол зрения эквивалентен углу обзора объектива с фокусным расстоянием 26–156 мм для формата 35мм [135])
Диафрагменное число f/	f/3,5–6,5
Оптическая схема	5 элементов в 5 группах
Увеличение цифрового зума	До 4х (угол зрения эквивалентен углу обзора объектива с фокусным расстоянием прибл. 624 мм для формата 35мм [135])
Уменьшение смазывания при движении	Электронный VR (снимки, AUTO), обнаружение движения (снимки)
Автофокусировка (АФ)	Автофокусировка с функцией определения контраста
Диапазон расстояний фокусировки (расстояние от объектива)	<ul style="list-style-type: none">• [W]: прибл. от 50 см до ∞, [Т]: прибл. от 1,0 м до ∞• Режим макросъемки: прибл. от 5 см до ∞ (широкоугольное положение) (Все расстояния измерены от центра передней части объектива)
Выбор зоны фокусировки	Приоритет лица, авто (автоматический выбор одной из 9 зон), центральная зона, ручной выбор (99 зон фокусировки), ведение объекта
Монитор	ЖК-монитор TFT с диагональю 6,7 см (2,7 дюйма), с разрешением прибл. 230 тыс. точек и 5 уровнями регулировки яркости
Покрытие кадра (в режиме съемки)	Прибл. 98 % по горизонтали и 98 % по вертикали (по сравнению с реальным изображением).
Покрытие кадра (в режиме просмотра)	Прибл. 100 % по горизонтали и 100 % по вертикали (по сравнению с реальным изображением)
Хранение	
Носители	<ul style="list-style-type: none">• Внутренняя память (прибл. 42 МБ)• Карта памяти SD/SDHC/SDXC
Файловая система	Совместимость с DCF, Exif 2.3 и DPOF
Форматы файлов	Снимки: JPEG Звуковые файлы (звуковая заметка): WAV Видеоролики: AVI (совместимость с Motion-JPEG)
Размер изображения (в пикселях)	<ul style="list-style-type: none">• 16М (высокое качество изображения) [4608 × 3456 ★]• 16М [4608 × 3456]• 8М [3264 × 2448]• 4М [2272 × 1704]• 2М [1600 × 1200]• VGA [640 × 480]• 16:9 [4608 × 2592]

Чувствительность (стандартная чувствительность на выходе)	<ul style="list-style-type: none"> • ISO 80-1600 • ISO 3200 (доступно в автоматическом режиме)
Режим замера	
Режим замера	256-сегментный матричный, центровзвешенный (при увеличении с цифровым зумом менее 2х), точечный (при увеличении цифровом зумом 2х или больше)
Контроль экспозиции	Программная автоматическая экспозиция и коррекция экспозиции (от -2,0 до +2,0 EV с шагом в $1/3$ EV)
Затвор	Комбинированный электронно-механический затвор
Скорость	$1/2000-1$ с 4 с (когда в качестве сюжетного режима выбран Фейерверк)
Диафрагма	ND-фильтр (фильтр нейтральной плотности) (-3,3 AV) с электронным управлением
Рабочий диапазон	2 шага (f/3,5 и f/11,5 [W])
Автоспуск	Доступное время задержки – от 2 до 10 секунд
Вспышка	
Рабочий диапазон (прибл.) (Чувствительность ISO: Авто)	[W]: от 0,5 до 4,0 м [T]: от 0,5 до 2,0 м
Управление вспышкой	Автоматический TTL режим вспышки с тестирующей предвспышкой
Интерфейс	Высокоскоростной USB
Протокол передачи данных	MTP, PTP
Видеовыход	Можно выбрать из NTSC и PAL
Контакт ввода-вывода	Аудио- и видеовыход (A/V), цифровой вход и выход (USB)
Поддерживаемые языки	Английский, арабский, венгерский, вьетнамский, голландский, греческий, датский, индонезийский, испанский, итальянский, китайский (упрощенное и традиционное письмо), корейский, немецкий, норвежский, польский, португальский (европейский и бразильский), румынский, русский, тайский, турецкий, украинский, финский, французский, хинди, чешский, шведский, японский
Источники питания	Одна литий-ионная аккумуляторная батарея EN-EL19 (прилагается) Сетевой блок питания EN-62G (приобретается дополнительно)
Время зарядки	Прибл. 2 часа 30 минут (если используется сетевое зарядное устройство EN-70P и выполняется полная зарядка батареи)
Ресурс работы батареи ¹	
Снимки	Прибл. 220 снимков при использовании EN-EL19
Видеоролики (фактический ресурс работы батареи для съемки) ²	Прибл. 1 часа при использовании EN-EL19
Штативное гнездо	1/4 (ISO 1222)
Размеры (Ш × В × Г)	Прибл. 94,8 × 57,8 × 20,8 мм (без выступающих частей)

Технические характеристики

Масса	Прибл. 125 г (с батареей и картой памяти SD)
Рабочие условия	
Температура	От 0 °С до 40 °С
Влажность	85 % или менее (без конденсации)

- Если не указано иначе, все значения приведены для фотокамеры с полностью заряженной батареей, работающей при окружающей температуре 23 ± 3 °С, в соответствии со стандартами CIPA (Camera and Imaging Products Association - Ассоциация производителей фотокамер и устройств обработки изображений).

¹ Значения основаны на стандартах ассоциации CIPA (Camera and Imaging Products Association) для измерения ресурса батарей фотокамеры. Измерения для снимков выполнялись в следующих условиях: значение **4608x3456** выбрано для параметра **Режим изображения**, регулировка зума при каждом снимке, вспышка срабатывала при каждом втором снимке. Время видеозаписи подразумевает, что значение **HD 720p (1280x720)** выбрано для параметра **Параметры видео**. Значения зависят от использования, интервала съемки и продолжительности отображения меню и просмотра снимков.

² Размер отдельных файлов видеороликов не может превышать 2 Гб, а продолжительность - 29 минут. Если камера нагреется, запись может остановиться до достижения этих значений.

Литий-ионная аккумуляторная батарея EN-EL19

Тип	Литий-ионная аккумуляторная батарея
Номинальная мощность	Постоянный ток 3,7 В, 700 мАч
Рабочая температура	От 0 °С до 40 °С
Размеры (Ш × В × Г)	Прибл. 31,5 × 39,5 × 6 мм (без выступающих частей)
Масса	Прибл. 14,5 г (без футляра для батареи)

Сетевое зарядное устройство EN-70P

Диапазон входного напряжения	100–240 В переменного тока, 50/60 Гц, 0,07–0,044 А
Номинальные выходные параметры	Постоянный ток 5,0 В, 550 мА
Рабочая температура	От 0 °С до 40 °С
Размеры (Ш × В × Г)	Прибл. 55 × 22 × 54 мм (без вилки-переходника)
Масса	Прибл. 47 г (без вилки-переходника)

Технические характеристики

- Компания Nikon не несет ответственности за возможные ошибки в настоящем руководстве.
- Внешний вид изделия и его технические характеристики могут быть изменены без предварительного уведомления.

Поддерживаемые стандарты

- **DCF**: Design Rule for Camera File System – стандарт, широко используемый в индустрии цифровых фотокамер для совместимости фотокамер различных производителей.
- Формат **DPOF** (Digital Print Order Format) – широко используемый стандарт, позволяющий печатать изображения из заданий печати, сохраненных на картах памяти.
- **Exif версии 2.3**: данная фотокамера поддерживает формат Exif (совместимый формат графических файлов для цифровых фотокамер) версии 2.3 — стандарт, который позволяет вместе с изображением сохранить в файле различные данные, используемые для оптимизации воспроизведения цвета при печати фотографий на принтерах, поддерживающих стандарт Exif.
- **PictBridge**: стандарт, разработанный совместно производителями цифровых фотокамер и принтеров, позволяет печатать снимки напрямую без подключения фотокамеры к компьютеру.

Алфавитный указатель

Символы

Автоматический режим 20, 24, 36

Сюжетный режим 39

SO Режим специальных эффектов 47

Режим Интеллект. портрет 49

Режим просмотра 30, 70

Режим Избранные снимки 70, 4

Автосортировка 70, 7

Список по дате 70, 9

Меню настройки 86

T (телефото) 2, 27

W (широкоугольное положение) 2, 27

Увеличение при просмотре 2, 31

Просмотр уменьшенных изображений 2, 31

Справка 2, 39

Кнопка (видеосъемка) 3, 4, 5, 78

Кнопка (режим съемки) 3, 4, 5, 8, 24

Кнопка (просмотр) 3, 4, 5, 8, 30

Кнопка подтверждения выбора 3, 5, 9

MENU Кнопка меню 3, 4, 5, 10, 37, 71, 81, 86

Кнопка "Удалить" 3, 4, 5, 32, 83, 45

Режим вспышки 53

Автоспуск 55

Режим макросъемки 56

Коррекция экспозиции 57

AE/AF-L 3

A

AVI 70

B

BSS 37, 44, 26

D

D-Lighting 71, 12

DPOF 17

DSCN 70

E

EH-70P 16

EN-EL19 14, 16

F

FSCN 70

H

HD 720p 81, 47

J

JPG 70

N

Nikon Transfer 2 74, 76

P

Panorama Maker 45, 3

PictBridge 72, 18, 17

Print 71, 72, 20, 21

Q

QVGA 81, 47

R

RSCN 70

S

SSCN 70

U

USB-кабель 72, 19

V

VGA 81, 47

ViewNX 2 73

W

WAV 70

A

Авто выкл. 87, 59

Авто режим 36

Авто с фикс. диап. 28



Автовыбор сюжета 40

Автоматическая вспышка 54

Автосп. для пор. пит. 46

Автоспуск 55
 Автофокусировка 38, 56, 81, , 48
 Альбом 
 Аудио-/видеокабель 72, , 71
 АФ-помощь 87, 



Б

Баланс белого 37, 
 Батарейный отсек 3
 Батарея 14, 16, 23
 Блокировка фокусировки 67
 Быстрая обработка 71, 





В

Ведение объекта 38, , 
 Версия прошивки 88, 
 Видеовход/аудиовход 
 Внутренняя память 19
 Впечатывание даты и времени 23, , 
 Вспышка 53
 Вспышка выключена 54
 Встроенный микрофон 2
 Выбор лучшего снимка (BSS) 44, 
 Выборочный цвет  47
 Выдержка 28
 Выключатель питания 2, 20, 21
 Высокий ключ **HI** 47

Г

"Глянцевое" ретуш. 71, 
 Гнездо для карты памяти 3, 18
 Громкоговоритель 3
 Громкость 82, 





Д

Дата и время 22, 
 Длина видеоролика 78, 80
 Дневной свет 
 Добавление избранных снимков 
 Дополнительные принадлежности 



Е

Еда **II** 43
Э
 Загрузка Eye-Fi 88, 
 Задание печати 71, 
 Закат  42
 Запись видеороликов 78
 Заполняющая вспышка 54
 Зарядка от ПК 88, 
 Зарядное устройство 17, 
 Защелка батареи 3, 14
 Звук затвора 87, 
 Звук кнопки 87, 
 Звуковая заметка 71, 
 Значение диафрагмы 28
 Зона фокусировки 28



И

Идентификатор 
 Имена папок 
 Имена файлов 
 Индикатор автоспуска 2, 50, 55
 Индикатор включения питания 2, 20, 21
 Индикатор внутренней памяти 6, 20, 78
 Индикатор вспышки 53
 Индикатор зарядки 3, 17, 
 Индикатор фокусировки 6, 28
 Информация о фото 













К

Кадрирование 31, 
 Карта памяти 18, 19
 Контрастн. монохр. изоб.  47
 Копирование снимков 71, 
 Коэффициент сжатия 60
 Крышка батарейного отсека/гнезда карты памяти 3, 14, 18
 Крышка объектива 2
 Крышка разъема 3









Л

- Летнее время 23, 86, 52
- Литий-ионная аккумуляторная батарея 14, 16
- Лучи 71, 14





М

- Макро  43
- Медленная синхронизация 54
- Меню Автосортировка 71, 7
- Меню видео 81, 47
- Меню Избранные снимки 71, 5
- Меню Интеллект. портрет 51, 34
- Меню настройки 86, 49
- Меню просмотра 71, 36
- Меню Список по дате 71, 9
- Меню съемки 37, 24
- Монитор 3, 6, 6
- Музей  44
- Мультикадр 16 37, 26
- Мультиселектор 3, 4, 5, 9

























Н

- Настройка звука 87, 59
- Настройка монитора 86, 53
- Непрерывный 37, 26
- Непрерывный АФ 38, 81, 33, 48
- Низкий ключ  47
- Ностальгическая сепия  SE 47
- Ночной пейзаж  42
- Ночной портрет  41











О





















- Облачно 24
- Обнаруж. движения 87, 56
- Объектив 2, 14
- Освещение сзади  44
- Оставшееся время записи 80
- Отображение календаря 31
- Отображение уменьшенного изображения 31
- Отслеж. моргания 51, 35























П

- Параметры видео 81, 47
- Параметры защиты 71, 41
- Параметры цвета 38, 29
- Пейзаж  40
- Печать DPOF 23
- Печать даты 23, 86, 37, 39, 55
- Питание 20, 21, 22
- Пляж  41
- Повернуть снимок 71, 43
- Подавл. шумов от ветра 6, 81, 48
- Подавление эффекта "красных глаз" 54
- Покадровый 37, 26
- Покадровый АФ 38, 81, 33, 48
- Показ слайдов 71, 40
- Полнокадровый просмотр 30
- Поправка экспозиции 57
- Портрет  40
- Портрет питомца  46
- Праздник/в помещ.  41
- Предуп. о закр. глаз 88, 64, 65
- Принтер 72, 18
- Приоритет лица 38, 30
- Просмотр 30, 82, 44
- Просмотр видеороликов 82
- Просмотр снимка 53
- Проушина для ремня фотокамеры 2
- Прямая печать 72, 18

Р

- Размер бумаги 20, 21
- Разъем USB/аудио-/видеовыхода 3, 72, 17, 19
- Распознавание лиц 26, 64
- Расширение 70
- Редактирование изображений 10
- Режим автосортировки 70, 7
- Режим автофокуса 38, 81, 33, 48
- Режим видео 88, 61

Режим вспышки 53, 54
 Режим зоны АФ 38, 30
 Режим Избранные снимки 70, 4
 Режим изображения 60, 61
 Режим Интеллек. портрет 49
 Режим макросъемки 56
 Режим просмотра 8, 30, 70
 Режим специальных эффектов 47
 Режим списка по дате 70, 9
 Режим съемки 8, 24
 Ремень 11
 Ручная настройка 25
 "Рыбий глаз" 71, 14
 Рычажок зуммирования 2, 4, 5, 27, 82
С
 Сброс всех знач. 88, 67
 Сепия 38, 29
 Сетевое зарядное устройство 16
 Сетевой блок питания 17, 71
 Смягчение тона кожи 51, 66, 34
 Снег  42
 Софт-фильтр 71, 14
 Софт-фильтр  47
 Спорт  41
 Справка 39
 Спусковая кнопка затвора 2, 4, 5, 28
 Стандартные цвета 38, 29
 Сумерки/рассвет  42
 Съемка 24, 26, 28
 Съемка панорамы  45, 2
 Сюжетный режим 39, 40
Т
 Таймер улыбки 51, 34
 Телевизор 72, 17
 Телефото 27
У
 Увеличение 27
 Увеличение при просмотре 31
 Удаление избранных снимков 5

Удалить 32, 83, 45
 Улучшенное подавление эффекта "красных глаз" 54
 Уменьшение 27
 Уменьшить снимок 71, 15
 Уровень заряда батареи 20
Ф
 Фейерверк  44
 Фокусировка 28, 38, 30
 Формат даты 22, 50
 Форматир. памяти 88, 60
 Форматирование 18, 88, 60
 Форматирование карты памяти 18, 88, 60
Ц
 Цианотипия 38, 29
 Цифровой зум 27, 87, 58
Ч
 ч/б 29
 Часовой пояс 86, 50
 Часовой пояс и дата 22, 86, 50
 Черно-белая копия  44
 Число оставшихся кадров 20, 61
 Чувствительность 37, 28
Ш
 Широкоугольное положение 27
 Штативное гнездо 3, 15
Э
 Экран приветствия 86, 49
 Эфф. фильтров 71, 14
 Эффект миниатюры 71, 14
Я
 Язык/Language 88, 61
 Яркие цвета 38, 29
 Яркость 53



A series of horizontal dashed lines spanning the width of the page, intended for handwriting practice.

Данное руководство не может быть воспроизведено в любой форме целиком или частично (за исключением краткого цитирования в статьях или обзорах) без письменного разрешения компании NIKON.

Сертификат соответствия: РОСС JP.АЯ46.В06902

Срок действия: с 24.10.2012 г. по 03.07.2015 г.

Орган по сертификации: РОСС RU.0001.10АЯ46 "РОСТЕСТ-МОСКВА"

NIKON CORPORATION

© 2013 Nikon Corporation



YP2L01(1D)
6MN0381D-01